

Panasonic®

8-DISC CD CHANGER
Changeur CD à 8 disques
Cambiador de CD de 8 discos

CX-DP801EUC

Operating Instructions
Manuel d'utilisation
Manual de instrucciones

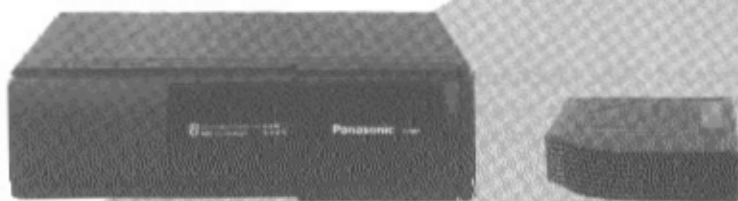

Please read these instructions completely before operating this unit.
Il est recommandé de lire attentivement ce manuel avant d'utiliser l'appareil.
Antes de poner en marcha el aparato, sírvase leer atentamente estas instrucciones.

Contents

Before Use, Use This Equipment Safely	Page 2
<hr/>	
<input type="checkbox"/> Laser Products	8
<hr/>	
<input type="checkbox"/> Location of Controls	9
<hr/>	
<input type="checkbox"/> Preparations	10
How to insert a disc and how to remove a disc	
<hr/>	
<input type="checkbox"/> How to Use the CD Changer Unit and Disc Magazine	11
How to load, and remove a CD Magazine	
<hr/>	
<input type="checkbox"/> Troubleshooting	12
Helpful hints, troubleshooting guide, where to get service help	
<hr/>	
<input type="checkbox"/> System Diagram	14
Basic and another example of system configuration	
<hr/>	
<input type="checkbox"/> Installation Guide	15
Precautions, V-H Screw setting, horizontal and vertical installation, electrical connection	
<hr/>	
<input type="checkbox"/> Special Notes	19
Notes on compact discs, caution on new discs, in case of malfunction	
<hr/>	
Accessories	20
Specifications	20

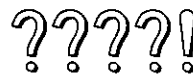

*Panasonic est heureuse de vous compter parmi les utilisateurs de ses appareils électroniques. Nous pouvons vous assurer que cet appareil vous procurera de longues heures d'agrément. Notre réputation est fondée sur une ingénierie électronique et mécanique de haute précision laquelle préside à la fabrication d'appareils ne comportant que des composants de choix assemblés par un personnel soucieux de la bonne réputation acquise par la qualité de son travail. Après avoir découvert la qualité, la valeur et la fiabilité de cet appareil, vous aussi serez fier d'être un client **Panasonic**.*

Préparatifs

L'utilisation d'une unité de contrôle (modèle CQ-R825EUC, CQ-DP875EUC etc.) vendue séparément est nécessaire au fonctionnement de cet appareil.

Précautions à prendre

Au volant

Régler le volume à un niveau qui ne risque pas de masquer les bruits ambiants.

Lavage de la voiture

Afin de prévenir tout risque de court-circuit ou d'incendie, ne pas exposer l'équipement, y compris les haut-parleurs et les disques, à l'eau ni à une humidité excessive.

Voiture stationnée

L'habitacle d'une voiture immobile exposée au soleil toutes vitres fermées devient rapidement très chaud. Laisser rafraîchir l'intérieur du véhicule avant d'utiliser l'appareil.

Source d'alimentation

Cet appareil est conçu pour fonctionner sur un système d'alimentation avec batterie de 12V avec négatif à la masse (système standard sur les voitures de construction nord-américaine).

Mécanisme du lecteur audionumérique

Ne pas insérer d'objet dans le logement du disque. Autrement, le mécanisme ultra-précis du lecteur pourrait être irrémédiablement endommagé.

Réparation

Ne pas tenter de démonter ou d'ajuster l'appareil soi-même. Confier toute réparation à un centre de service agréé.

Il est recommandé de noter, dans l'espace prévu ci-dessous, les numéros de modèle et de série inscrits soit à l'arrière soit sous le fond de l'appareil, et de conserver ce manuel comme mémorandum de l'achat afin de permettre l'identification de l'appareil en cas de vol.

Numéro de modèle: **CX-DP801EUC** Numéro de série: _____

Date de l'achat: _____ Vendeur: _____

Table des matières

Préparatifs, précautions à prendre	Page 4
<hr/>	
□ Emplacement des commandes	21
<hr/>	
□ Préparatifs	22
Insertion et retrait des disques	
<hr/>	
□ Utilisation du lecteur/changeur et du magasin de disques	23
Chargement et retrait des magasins de disques	
<hr/>	
□ En cas de difficulté	24
Conseils pratiques, guide de dépannage, service après-vente	
<hr/>	
□ Schéma synoptique	26
Configuration de base et autres exemples	
<hr/>	
□ Installation	27
Précautions à prendre, réglage de la vis V-H, installation à l'horizontale et à la verticale, raccordements	
<hr/>	
□ Généralités	31
Remarques sur les diisques audionumériques, précautions à prendre avec des disques neufs, en cas de problème de fonctionnement	
Accessoires	32
Données techniques	32

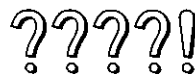

Indice

Use este equipo de manera segura.....	Página 6
<hr/>	
<input type="checkbox"/> Ubicación de los mandos.....	33
<hr/>	
<input type="checkbox"/> Preparaciones	34
Cómo insertar un disco y cómo extraer un disco	
<hr/>	
<input type="checkbox"/> Como usar el cambiador de CD y el portadiscos	35
Cómo poner y sacar un cartucho de discos CD	
<hr/>	
<input type="checkbox"/> Localización de avería	36
Consejos útiles, guía para la solución a problemas dónde obtener el servicio técnico	
<hr/>	
<input type="checkbox"/> Diagrama del sistema	38
Configuración básica y otro ejemplo de configuración del sistema	
<hr/>	
<input type="checkbox"/> Guía de instalación	39
Precauciones, ajuste del tornillo V-H, instalación horizontal y vertical, conexión eléctrica	
<hr/>	
<input type="checkbox"/> Notas especiales	43
Notas sobre los discos compactos, precauciones sobre los discos nuevos, cuando haya cualquier condición anormal	
<hr/>	
Accesorios	Tapa trasera
Especificaciones	Tapa trasera

????!

Location of Controls

□ CD Changer Unit

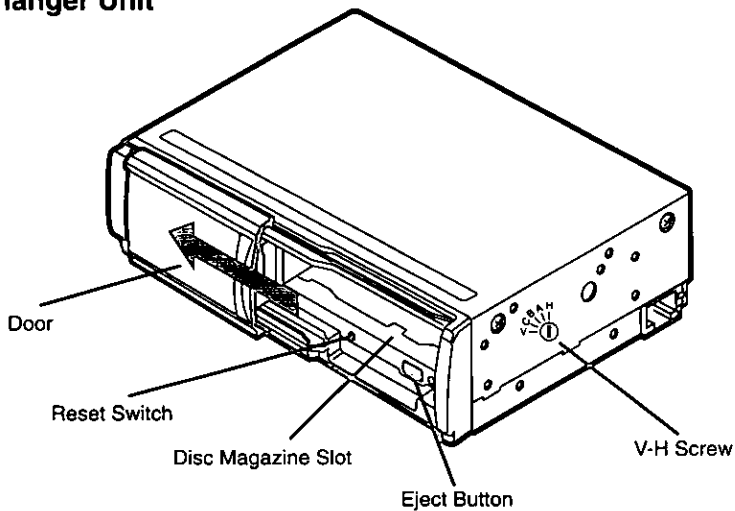

□ Disc Magazine

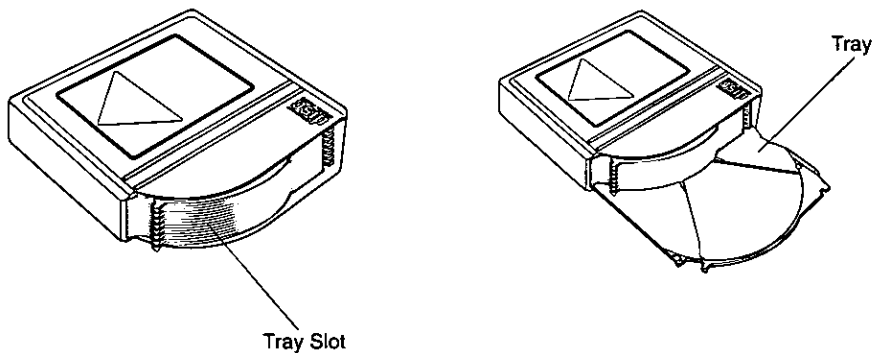

Note:
Do not use a 3" (8 cm) compact disc.

Preparations

How to load and remove CD Discs

□ To load a CD Disc

- ① Place the CD magazine with the disc mark facing upward, and pull out trays one after another from the magazine to the stopper position.
- ② Place a CD disc on the tray.
- ③ Push the tray straightforward into the magazine until it clicks in position.

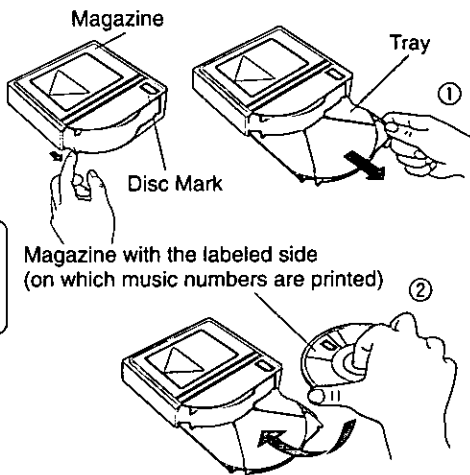

Note

Be careful not to insert more than one disc on a single tray to protect the unit from any unexpected troubles.

□ To remove a CD Disc

Pull out trays from the magazine to the stopper position, and take a CD disc from each of them by hand.

Be careful not to allow the disc to drop to the ground while taking it out.

Note

Carefully handle the magazine since discs may be disengaged and come out, if the magazine is placed with its disc-inserting port facing downward.

Notes

- Be sure to use the magazine supplied with the unit as an accessory, or the optional magazine CA-MP801D. Any other magazines can not be used.
- Never use protect film or stabilizer, commercially available as a CD accessory, for the unit because it may cause trouble.

How to Use the CD Changer Unit and Disc Magazine

To operate the unit, refer to the operating instructions for your system.

□ To Load a CD Magazine

- ① Slide the door to the left until it is fully open with a click.
- ② Check the unit for its top and magazine inserting direction, and carefully push the magazine into it until you hear a click.
- ③ Close the slide door fully until you hear a click.

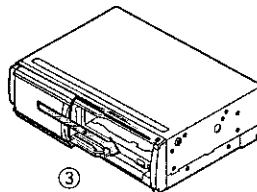
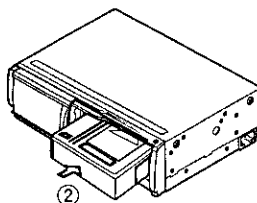
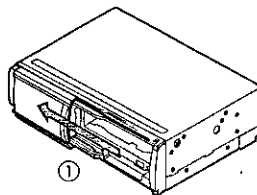

Caution

Be sure to keep the CD unit door closed to prevent dirt and dust from getting into the unit and causing possible malfunctions.

□ To Remove a CD Magazine

- ① Open the slide door.
- ② Press the eject button (▲).
The magazine will eject automatically.
- ③ Pull the magazine straight in the arrow direction until it comes off the unit.

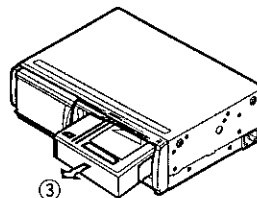
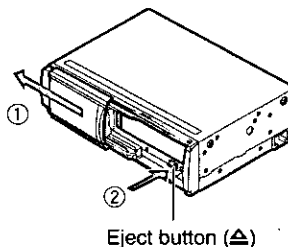

For a description of the functions, refer to the operating instructions for the tuner deck amplifier.

Troubleshooting

Helpful Hints

- The CD changer operates in a temperature range of from 14°F (-10°C) to 131°F (55°C).
- Improper installation or driving on rough roads may cause the CD changer to skip while playing. This will not damage the disc or the unit.
- Please fill out and mail the Panasonic Purchase Information Card (attached to the Limited Warranty Card). It will help us serve you better and enable us to contact you should it be necessary.
- Please read your Limited Warranty Card.

Maintenance

Your product is designed and manufactured to ensure a minimum of maintenance. Use a soft cloth for routine exterior cleaning. Never use benzine, thinner, or other solvent.

When Something Doesn't Work

Check the charts on next page for possible causes and solutions to any problem you might be experiencing. Some simple checks or minor adjustments may eliminate the problem.

Product Servicing

If you are in doubt about the check point, or if the remedies indicated on the chart don't solve the problem, refer to the enclosed directory of MSC, Panasonic (in Canada) authorized Servicenter.

Replacing the Fuse

Use fuses of the same specified rating (3 amps). Using different substitutes or fuses with higher ratings, or connecting the unit directly without a fuse, could cause fire or damage to the CD Changer unit. If the replacement fuse fails, contact your nearest MSC, Panasonic (in Canada) Servicenter for service.

Error Display Messages

Display	Description
FULL	Displays if more than 35 numbers are memorized. This only applies when the CD Changer control Receiver/Cassette Player has a memory function.
E1	Displays when the compact disc is dirty or when it is inverted. Next compact disc is automatically selected.
E2	Displays when the compact disc has a scratch on it. Next compact disc is automatically selected.
E3	Displays when the unit stops operating for some reason. Press the eject button of changer unit.
0000	Displays when there is no disc in the disc magazine.

- Numbers before E1, E2 are error disc numbers.
- Display messages differ among tuner deck amplifiers with a CD changer controller.

□ Troubleshooting Guide

Symptoms	Causes	Countermeasures
No sound is heard when inserting a CD magazine containing a compact disc.	The compact disc is not correctly located.	Place it in the magazine with the labeled side (on which music numbers are printed) facing upward.
	The CD changer is subjected to dewing.	Leave it intact for a while until resuming the operation.
	Cords are not correctly connected.	Check the power cord of the tuner deck amplifier, speaker cords, and other cords for correct connection.
	The CD magazine is not correctly inserted.	Refer to "Preparations" for details.
	The power switch on the tuner deck amplifier is not turned ON.	Turn on the power switch on the tuner deck amplifier.
Music sounds skip due to vibration.	The CD changer is not correctly mounted.	Securely fix the main body with a location almost free from vibration.
	The mounting screws are tightened in the wrong directions.	Set the mark "V" or "H" of the mounting screws to the correct mounting direction.
Sounds skip occasionally.	The compact disc is out of order.	Try other discs. If other discs are correctly reproduced, the first disc is to blame.
	The compact disc is dirty.	Clean the compact disc. Refer to the section of "Notes on Compact Discs."
The CD magazine is not ejected.	The CD magazine is defective.	Contact the shop from which you purchased it or your nearest MSC Servicenter.
No sound is reproduced, even if the CD Play button is pressed of the tuner deck amplifier.	The CD magazine is not correctly inserted.	Attempt to insert the CD magazine correctly.

System Diagram

Various types of speakers are available from your dealer. Select the speakers that suit your CD Changer Unit.

Basic Example of System Configuration

(Cassette Receiver)

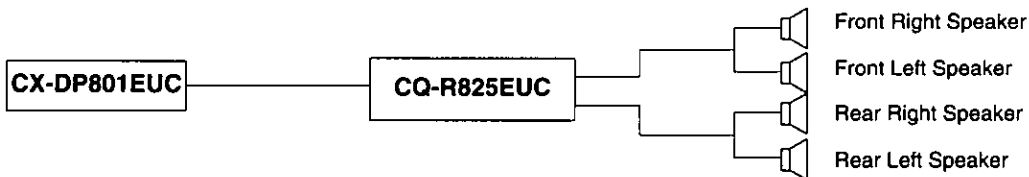

Basic Example of System Configuration

(CD Player Receiver)

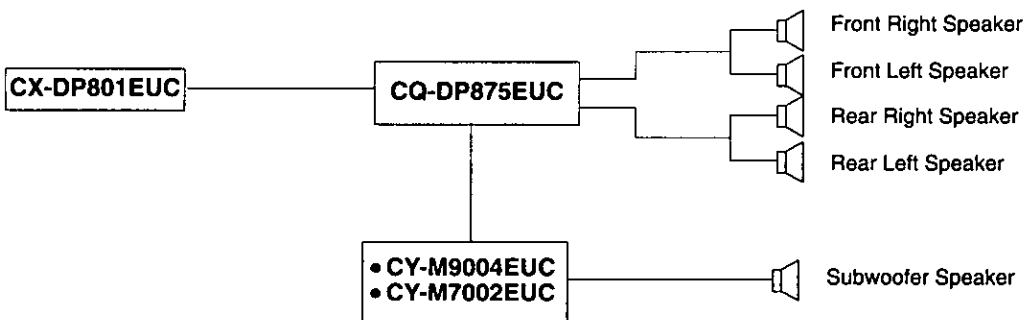

- Notes :
- In addition to the above system diagrams, please consult your dealer.
 - This unit cannot be connected to Model CY-RM600EUC.

Installation Guide

☐ Precautions

If possible, this equipment should be professionally installed. In case of difficulty, please consult with your nearest professional installer.

1. This unit operates only in a 12-volt DC negative ground system.
2. Before performing installation and wiring, remove the negative (-) terminal of the battery. (See Note Below.)

Note: Do not disconnect the negative battery terminal in vehicles with trip or navigational computers. All electronic memory settings previously registered will be lost. Take extra care to avoid short circuiting when installing the unit.

3. Follow the wiring connections diagram carefully to avoid causing damage to the unit.
4. Insulate all exposed wires to prevent short circuiting.
5. Secure all loose wires after installing the unit.
6. First, connect the extension cord ② (supplied) to the CD changer and then, connect RCA pin connectors and the extension cord 8p DIN connector to the tuner deck amplifier. Finally, connect the battery cord to a constant power supply.
7. Please carefully read the operating and installation instructions of any equipment connected to this unit.
8. If the unit doesn't work after pressing other buttons, press the reset switch. If pressing the reset switch doesn't restore normal operation, refer to the enclosed Servicenters list or in USA call 1-800-545-2672 for your nearest MSC Servicenter.

☐ Installation Hardware

	Description	Q'ty
①	Hex. Bolt with Double Washers (M4 x 8)	4
②	Base Bracket	2
③	Hex. Nut (M5)	4
④	Mounting Bracket (L)	1
⑤	Mounting Bracket (R)	1
⑥	Double-Faced Adhesive Tape	2

Installation Guide Continued

❑ Installation Location

Do not install this unit on the rear tray of a car where the internal temperature can rise to high levels. Failure to comply with these instructions may cause problems. Also avoid installing the unit in the following locations.

- In areas hit by direct sunlight, hot air from the heater, or any other high-temperature location.
- In an area where you cannot firmly secure the unit, or in high-vibration areas.
- In areas with high humidity or high dirt and dust levels.

How to install this unit

Use a screwdriver to set the angle-adjusting hole to the position "V" or "H," depending on the mounting angle selected. (When shipped from the factory, the angle-adjusting hole is set to the "H" position as default.)

- When setting vertically: Set to the "V" position.
- When setting horizontally: Set to the "H" position.

Caution

- Set the angle-adjusting hole to the same angle as selected.
- Set the holes correctly of the left and right sides without fail.

This unit can be set in the five directions: horizontal, vertical, and the positions A (22.5°), B (45°), and C (67.5°). Mount the unit by referring to the figures below.

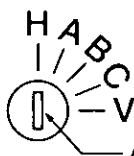
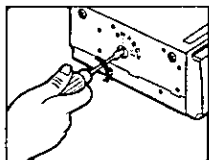

Angle-adjusting hole

How to install the unit and select the mounting angle

	Installation	Angle	Selecting a mounting angle
Horizontal:	<p>Typical horizontal installation</p> <p>(Normal) (Up-side down)</p>	<p>Limit to less than 10 degrees.</p> <p>Limit to less than 10 degrees.</p>	<p>Set the hole to the same positions for both left and right.</p>
Vertical:	<p>Typical vertical installation</p> <p>(Normal) (Up-side down)</p>	<p>Do not tilt in this direction. Limit to less than 10 degrees.</p> <p>Limit to less than 10 degrees.</p>	<p>Set the hole to the same positions for both left and right.</p>

Typical horizontal installation

- 1** Mount a mounting bracket (L) or (R) on either side of the main unit with a hex. bolt together with double washers (M4 x 8).

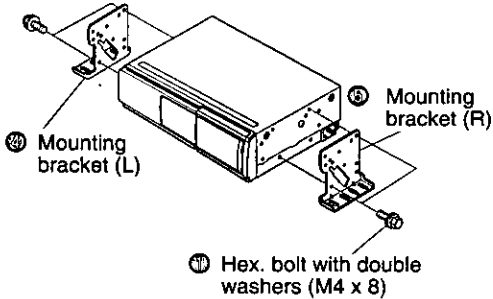

- 2** Select a location where the unit should be mounted. Fix the base brackets with a double-faced adhesive tape.

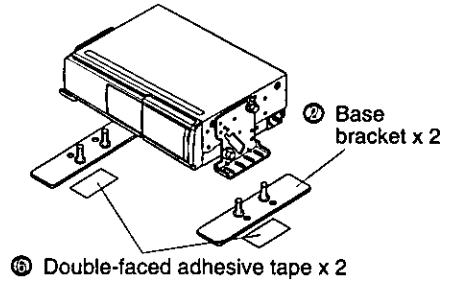

- 3** Use a cutter to cut a small cross in the carpet in accordance with the locations of the M5 bolts of the base brackets.

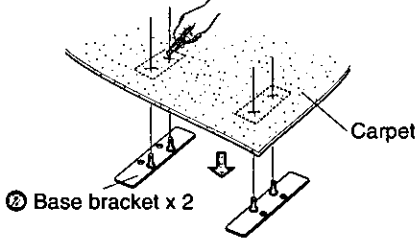

Fix both the base brackets and the double-faced adhesive tape to a mounting surface below the carpet.

- 4** Mount the unit on the carpet with four hex. nuts (M5).

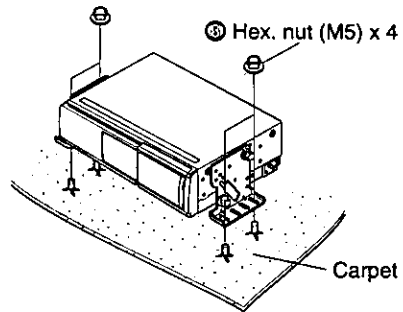

Typical vertical installation

Mount the unit with the mounting bracket on either side with a hex. bolt with double washers (M4 x 8).

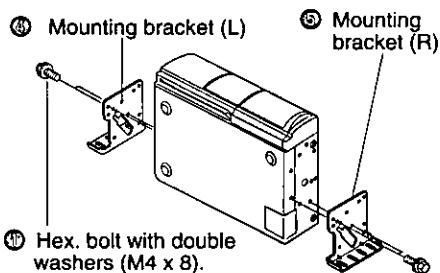

Relationship between mounting holes and angles

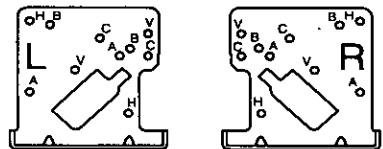

Mounting bracket (L) Mounting bracket (R)

The relationship between mounting holes and angles of the mounting brackets (L and R) is illustrated above. Symbols corresponding to the mounting angles are marked near the respective holes. Select the correct holes in accordance with the mounting angles to be used.

Installation Guide Continued

Electrical Connection

Wiring Accessory

	Description	Q'ty
7	Extension Cord (DIN/BATT/RCA/GND)	1

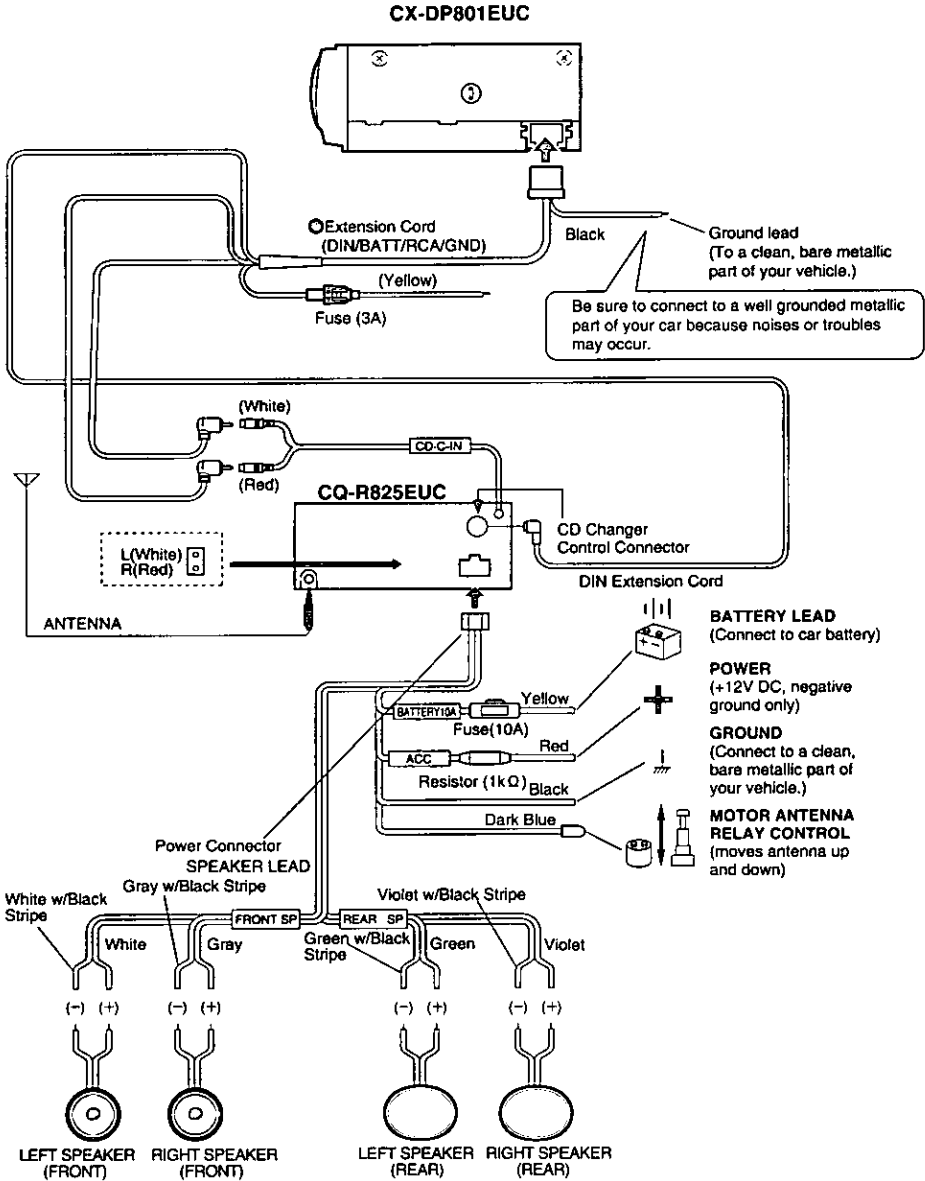

Special Notes

Notes on Compact Discs

USE ONLY DISCS CARRYING THIS LABEL



- Handle discs carefully.
- Keep discs clean.
- Do not scratch or place stickers on discs.
- Do not bend discs.
- Keep discs in their cases when not using them.
- Do not place discs:
 1. In direct sunlight.
 2. In dirty, dusty or damp areas.
 3. Near the vehicle heater.
 4. On the seats or dashboard.

Disc Cleaning

Use a dry, soft cloth to wipe the surface. If the disc is soiled, use a soft cloth slightly dampened with isopropyl (rubbing) alcohol. Never use solvents such as benzene, thinner, conventional record cleaner, or household cleaners as they may mar the surface of the disc.

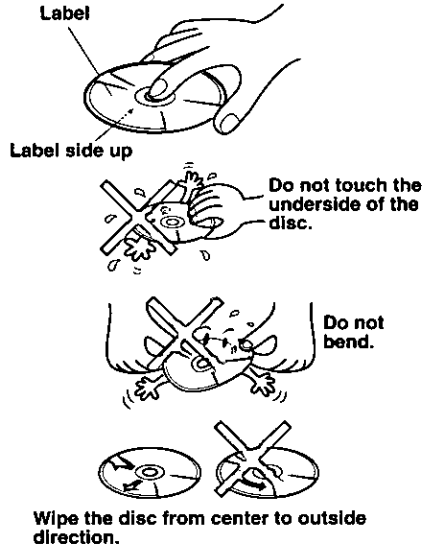

A Caution on New Discs

A new disc may have rough spots on its inner and outer edges. These rough edges may cause the CD player to reject the disc. Remove these rough edges by rubbing the inner and outer edges with a pen or pencil as shown at right.

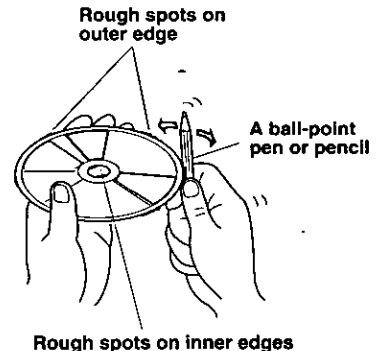

In case of Malfunction

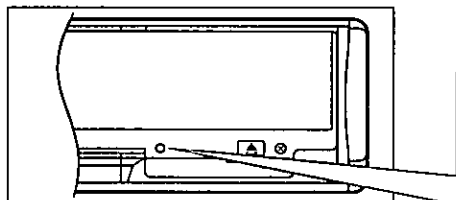

If you hear an abnormal noise or if the disc operating buttons do not function normally, press the Reset Switch using a pointed object, such as a pencil point.

Accessories

- 1 disc magazine (CA-MP801D).
- Operating and installation instructions.
- Warranty card.
- MSC, Panasonic Servicenter Directory.
- Installation hardwares (1 set)
- Additional magazines are available from your local dealer or in USA call 1-800-332-5368 for the MSC Accessory Department.

Specifications

General	
Power Supply	12V DC (11V - 16V) Test Voltage 14.4V, Negative Ground
Current Consumption	Less than 1.0A (play mode)
Dimensions(W x H x D)	
CD Changer Unit	9-1/16"x2-3/4"x6-1/2" (230 x 69.5 x 164.5 mm)
Disc Magazine Unit	4-7/8"x1-3/8"x5-1/16" (124 x 35 x 129 mm)
Weight	
CD Changer Unit	3 lbs, 5 oz (1.5 kg)
Disc Magazine Unit	6 oz (0.17 kg)
Disc Magazine Unit	CA-MP801D (included) holds 8 (5") discs
CD Changer Unit	
Load Impedance	More than 10 kilohms
Output Voltage	2V rms (1 kHz, 0 dB)
Output Impedance	600 ohms
Channel	2 channels
Frequency Response	5 - 20,000Hz ± 1dB
Signal to Noise Ratio	96dB
Total Harmonic Distortion	0.006% (1,000Hz)
Wow and Flutter	Below measurable limit
Sampling Frequency	8 times oversampling
Correct System	Panasonic Super Decoding Algorithm
DA Converter	MASH-1 bit
Pick-Up Type	Astigma 1-beam
Light Source	Semiconductor laser
Wavelength	780 nm

Note: Specifications and design are subject to modification without notice due to improvements in technology.

Emplacement des commandes

□ Lecteur/changeur de disques audio numériques

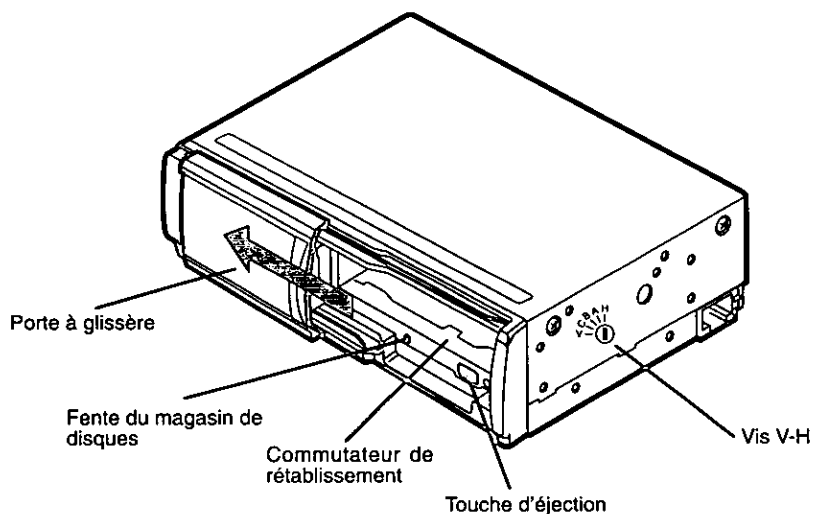

□ Magasin

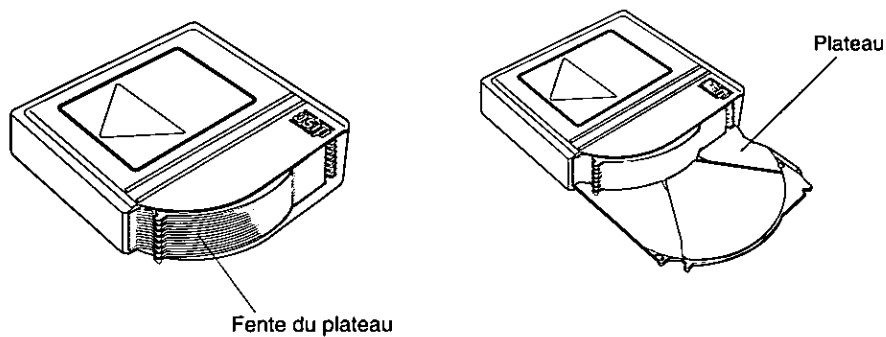

Remarque :
Ne pas utiliser de disque de 3 pouces (8 cm).

Préparatifs

Mise en place et retrait de disques

□ Mise en place de disques

- ① Mettre le magasin indication de la flèche vers le haut, puis tirer les plateaux l'un après l'autre jusqu'à ce qu'ils s'arrêtent.
- ② Placer un disque dans le plateau.
- ③ Insérer le plateau dans le magasin jusqu'à ce qu'un déclic se fasse entendre.

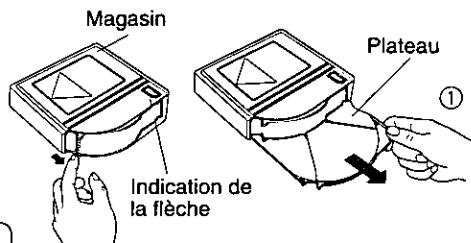

Magasin avec étiquette vers le haut (sur laquelle sont imprimés des numéros) ②

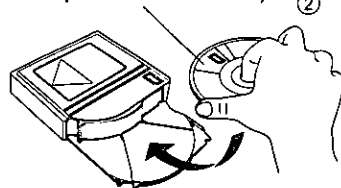

NOTA

Afin d'éviter tout dommage à l'appareil, s'assurer d'insérer seulement un disque sur chaque plateau.

□ Retrait de disques

Tirer les plateaux du magasin jusqu'à ce qu'ils s'arrêtent et, au besoin, enlever tout disque placé sur le plateau. S'assurer de ne pas laisser tomber le disque lors de son retrait.

NOTA

Manipuler le magasin avec soin. Si l'ouverture du magasin est orientée vers le bas, les disques risquent de se déloger et de tomber.

NOTA

- S'assurer d'utiliser le magasin fourni avec l'appareil ou le magasin offert en option, modèle CA-MP801D. Aucun autre magasin ne peut être utilisé.
- Afin d'éviter tout problème de fonctionnement, ne jamais utiliser de pellicule protectrice ou de stabilisateur de disque avec cet appareil.

Utilisation du lecteur/changeur et du magasin de disques

Pour le fonctionnement de l'appareil, consulter le manuel d'utilisation du système.

□ Chargement d'un magasin

- ① Faire glisser la porte vers la gauche jusqu'à ce qu'un déclic se fasse entendre.
- ② Vérifier que l'appareil est placé dans le bon sens, puis y insérer délicatement le magasin jusqu'à ce qu'un déclic se fasse entendre.
- ③ Refermer la porte jusqu'à ce qu'un déclic se fasse entendre.

Attention:

S'assurer de garder la porte fermée de manière à protéger l'appareil contre la poussière et les saletés, lesquelles pourraient causer des problèmes de fonctionnement.

□ Retrait d'un magasin

- ① Ouvrir la porte.
- ② Appuyer sur la touche d'éjection (▲). Le magasin est automatiquement éjecté.
- ③ Tirer le magasin dans le sens de la flèche de manière à le sortir complètement de l'appareil.

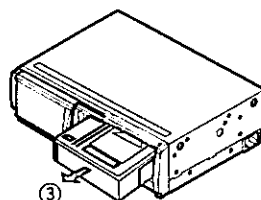
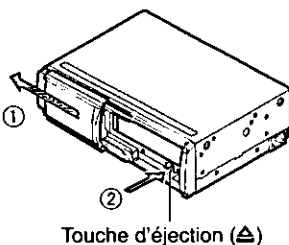
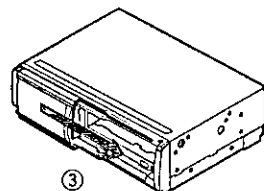
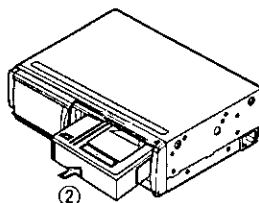
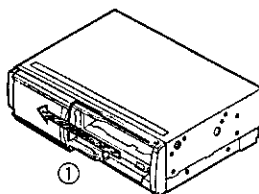

Pour une description détaillée des fonctions, se reporter au manuel d'utilisation afférent à l'autoradio utilisé.

En cas de difficulté

Conseils pratiques

- La plage de température à laquelle il est recommandé d'utiliser l'appareil s'étend de -10°C (14°F) à $+55^{\circ}\text{C}$ (131°F).
- L'installation incorrecte de l'appareil et/ou la conduite sur des routes en mauvais état peut entraîner des sautilllements pendant la lecture. (Il est à noter que l'appareil ne peut être endommagé malgré de telles conditions difficiles.)
- Détacher la carte d'homologation de la garantie. La remplir et la poster dès que possible. Cela nous permettra de vous offrir un meilleur service et de communiquer avec vous dans l'éventualité où cela deviendrait nécessaire.
- Il est recommandé de lire attentivement la carte d'homologation de la garantie.

Entretien

Nettoyer le coffret avec un linge doux. Ne jamais utiliser de solvant d'aucune sorte.

En cas de difficulté

Vérifier le tableau explicatif des messages d'erreur ci-contre qui donne les solutions aux problèmes les plus courants. Une simple vérification ou un réglage mineur suffit dans la plupart des cas.





Service après-vente

Si, après quelques tentatives, le problème persiste, il est recommandé de confier l'appareil à un centre de service Panasonic agréé. Confier toute réparation à un technicien qualifié.

Remplacement du fusible

Utiliser un fusible de même ampérage (3A). L'utilisation de substituts ou de fusibles d'un ampérage supérieur ou le raccordement de l'appareil sans fusible en place peuvent entraîner un risque d'incendie et endommager l'appareil. Si le fusible de remplacement saute, communiquer avec un centre de service Panasonic agréé.

Indication d'erreur

Affichage	Description
	Ce message s'affiche si plus de 35 plages sont en mémoire. Cet affichage ne peut apparaître que si l'unité de contrôle utilisée est muni d'une fonction mémoire.
	S'allume si le disque est sale ou est sur le mauvais côté. Dans un tel cas, le disque suivant dans le magasin est automatiquement sélectionné.
	S'allume pour indiquer que le disque est rayé. Dans un tel cas, le disque suivant dans le magasin est automatiquement sélectionné.
	S'allume lorsque, pour une raison ou une autre, le fonctionnement de l'appareil est interrompu. Appuyer sur la touche d'éjection du changeur.
	Cette indication apparaît lorsqu'il n'y a pas de disque dans le magasin.

- Les numéros précédant E1, E2 sont des codes d'erreur de disque.
- Les messages peuvent différer selon la radio avec contrôleur de changeur de disques utilisés.

□ Guide de dépannage

Problème	Cause probable	Remède suggéré
Aucun son ne peut être entendu lorsqu'un magasin de disque est inséré avec un disque en place.	Le disque n'est pas bien inséré.	Mettre le disque étiquette sur le dessus.
	Il y a de la condensation dans l'appareil.	Laisser reposer l'appareil avant de poursuivre son utilisation.
	Les raccordements n'ont pas été fait correctement.	Vérifier le raccordement des fils tels que le fil d'alimentation, les fils des haut-parleurs, etc.
	Le magasin n'est pas bien inséré.	Consulter la section "Préparatifs" pour de plus amples renseignements.
	Le contact n'est pas établi sur l'amplificateur.	Établir le contact sur l'amplificateur.
Distorsion causée par la vibration.	L'appareil n'est pas bien installé.	Corriger l'installation afin de fixer le boîtier dans un emplacement qui empêche la vibration.
	Les vis de fixation ont été vissées dans la mauvaise direction.	Régler la fente d'ajustement à la bonne position ("H" ou "V").
Présence intermittente de distorsion.	Le disque est défectueux.	Essayer d'écouter les autres disques. Si les autres disques fonctionnent bien, le premier disque pourrait être défectueux.
	Le disque est sale.	Nettoyer le disque. Consulter la section "Remarques sur les disques audionumériques".
Le magasin de disques ne peut être éjecté.	Le magasin pourrait être défectueux.	Communiquer avec un détaillant ou un centre de service Panasonic.
Aucun son n'est pas entendu même lorsque la touche PLAY est appuyée sur l'amplificateur.	Le magasin de disques n'est pas bien installé.	Insérer correctement le magasin de disques.

Schéma synoptique

Plusieurs modèles de haut-parleurs sont disponibles dans le commerce. Sélectionner ceux qui sont les plus appropriés au modèle de lecteur/changeur.

☐ Exemple d'une configuration

(Autoradio avec lecteur de cassettes)

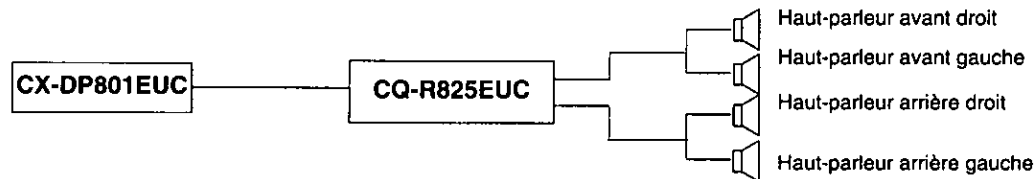

☐ Exemple d'une configuration

(Autoradio avec lecteur CD)

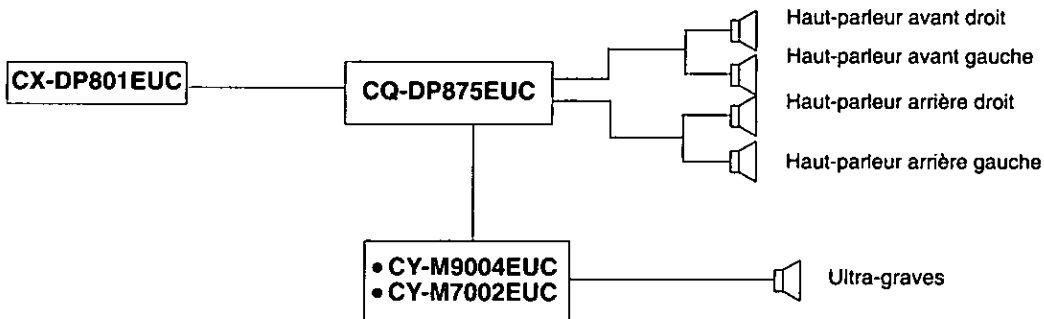

NOTA: • Consulter un détaillant Panasonic pour plus de renseignements sur d'autres configurations possibles.

• Cet appareil ne peut pas être branché avec le modèle CY-RM600EUC.

Installation

☐ Précaution à prendre

Confier, si possible, l'installation à un installateur professionnel.

En cas de difficulté, consulter un installateur professionnel.

1. Cet appareil doit fonctionner sur une batterie de voiture de 12Vc.c. avec négatif à la masse.
2. Avant d'effectuer l'installation et de faire les raccordements, débrancher la borne négative (-) de la batterie (voir Nota cidessous).

NOTA: Si le véhicule est muni d'un ordinateur de navigation, toutes les données enregistrées en mémoire seront effacées lorsque la borne négative de la batterie sera débranchée. Aussi, est-il recommandé dans ce cas de ne pas débrancher la batterie et de redoubler de vigilance afin de ne pas provoquer un court-circuit.

3. Se conformer aux instructions du diagramme des raccordements afin de prévenir tout risque de dommage à l'appareil.
4. Afin de prévenir tout risque de court-circuit isoler tous les fils dénudés.
5. Fixer tous les fils lâches après installation de l'appareil.
6. Premièrement, raccorder le cordon prolongateur ⑦ (fourni) au changeur, puis raccorder les connecteurs RCA et le connecteur DIN à 8 broches du cordon prolongateur à l'amplificateur. Enfin, raccorder le câble de la batterie à une source d'alimentation stable.
7. Lire attentivement les manuels d'utilisation et d'installation afférents à chaque appareil avant d'effectuer les raccordements.
8. N'utiliser la touche de rétablissement que si l'appareil ne répond à aucune autre commande. Si l'anomalie persiste, communiquer avec un centre de service Panasonic (voir la liste incluse) ou avec un détaillant Panasonic.

☐ Quincaillerie

	Description	Qté
①	Boulon hexagonal avec rondelles doubles (M4 x 8)	4
②	Support de base	2
③	Écrou hexagonal (M5)	4
④	Plaque de montage (G)	1
⑤	Plaque de montage (D)	1
⑥	Bande adhésive double face	2

Installation (suite)

□ Choix de l'emplacement

Ne pas installer l'appareil sur la plage arrière de la voiture où la température peut devenir excessivement élevée. Se conformer aux instructions de montage afin de prévenir tout problème de fonctionnement. Il est également recommandé de ne pas installer l'appareil dans les endroits suivants.

- Là où l'appareil serait susceptible d'être exposé aux rayons directs du soleil ou à proximité d'une source de chaleur.
- Là où l'appareil serait instable ou soumis à des vibrations.
- Là où l'humidité est élevée ou dans un endroit où la saleté et la poussière pourraient s'accumuler.

Installation de l'appareil

Utiliser un tournevis pour régler la fente d'ajustement à la position "V" ou "H" selon le type d'angle désiré. (La fente d'ajustement est réglée en usine à la position "H").

- Position verticale: Régler à la position "V".
- Position horizontale: Régler à la position "H".

Attention:

- Régler la fente d'ajustement à la position désirée.
- S'assurer de sélectionner la même position pour les côtés gauche et droit de l'appareil.

Cet appareil peut être installé en 5 positions différentes: à l'horizontal, à la verticale, position A (22,5°), position B (45°) et position C (67,5°). Consulter la section ci-dessous pour des renseignements concernant le montage de l'appareil.

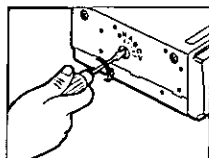

Fente d'ajustement

Installation/sélection de l'angle de montage

	Installation	Angle	Sélection d'un angle de montage
À l'horizontale	<p>Installation horizontale typique</p> <p>(Normal) (À l'envers)</p>	<p>Limite maximale de 10°.</p> <p>Limite maximale de 10°.</p>	<p>Sélectionner la même position pour les trous du côté gauche et droit.</p>
À la verticale	<p>Installation verticale typique</p> <p>(Normal) (À l'envers)</p>	<p>Ne pas incliner dans cette direction. Limite maximale de 10°.</p> <p>Limite maximale de 10°.</p>	<p>Sélectionner la même position pour les trous du côté gauche et droit.</p>

Installation typique à l'horizontale

- 1** Fixer une plaque de montage (G) ou (D) sur chaque côté de l'appareil au moyen d'un boulon hexagonal avec rondelles doubles (M4 x 8).

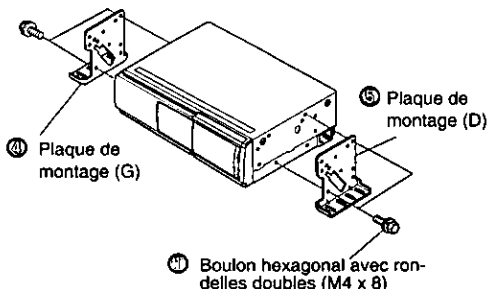

- 2** Choisir un emplacement pour l'appareil. Fixer les supports de base au moyen de la bande adhésive double face.

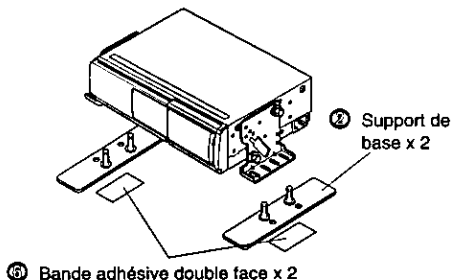

- 3** Au moyen d'un couteau, découper des petits "x" dans la moquette correspondant avec l'emplacement des boulons M5 dans les supports de base.

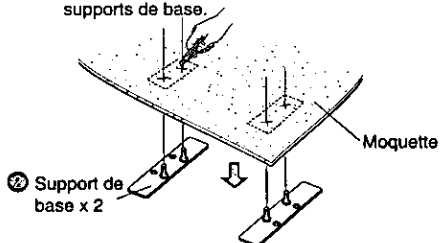

Fixer les deux supports de base et les deux morceaux de bande adhésive double face sur la surface de montage sous la moquette.

- 4** Fixer l'appareil sur la moquette au moyen des quatre écrous hexagonaux (M5).

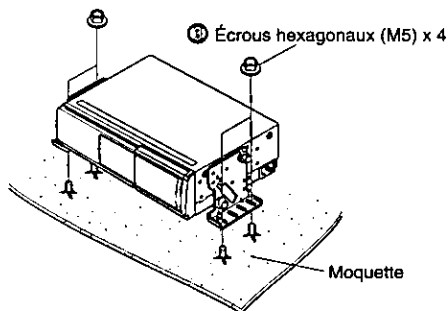

Installation typique à la verticale

Fixer une plaque de montage (G) ou (D) sur chaque côté de l'appareil au moyen d'un boulon hexagonal avec rondelles doubles (M4 x 8).

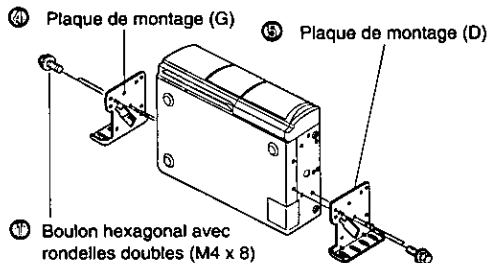

Trous et angles de montage

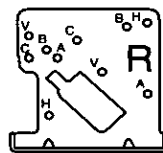
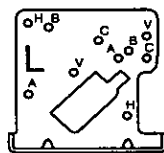

PLAQUE DE MONTAGE (G) PLAQUE DE MONTAGE (D)

Les illustrations ci-dessus montrent la liaison entre les trous et les angles de montage. Les lettres correspondant aux divers angles de montage permettent l'identification des trous. Sélectionner les trous appropriés pour l'angle de montage choisi.

Installation (suite)

☐ Connexions électriques

Accessoires de câblage

	Description	Qté
⑦	Câble prolongateur (DIN/BATT/RCA/GND)	1

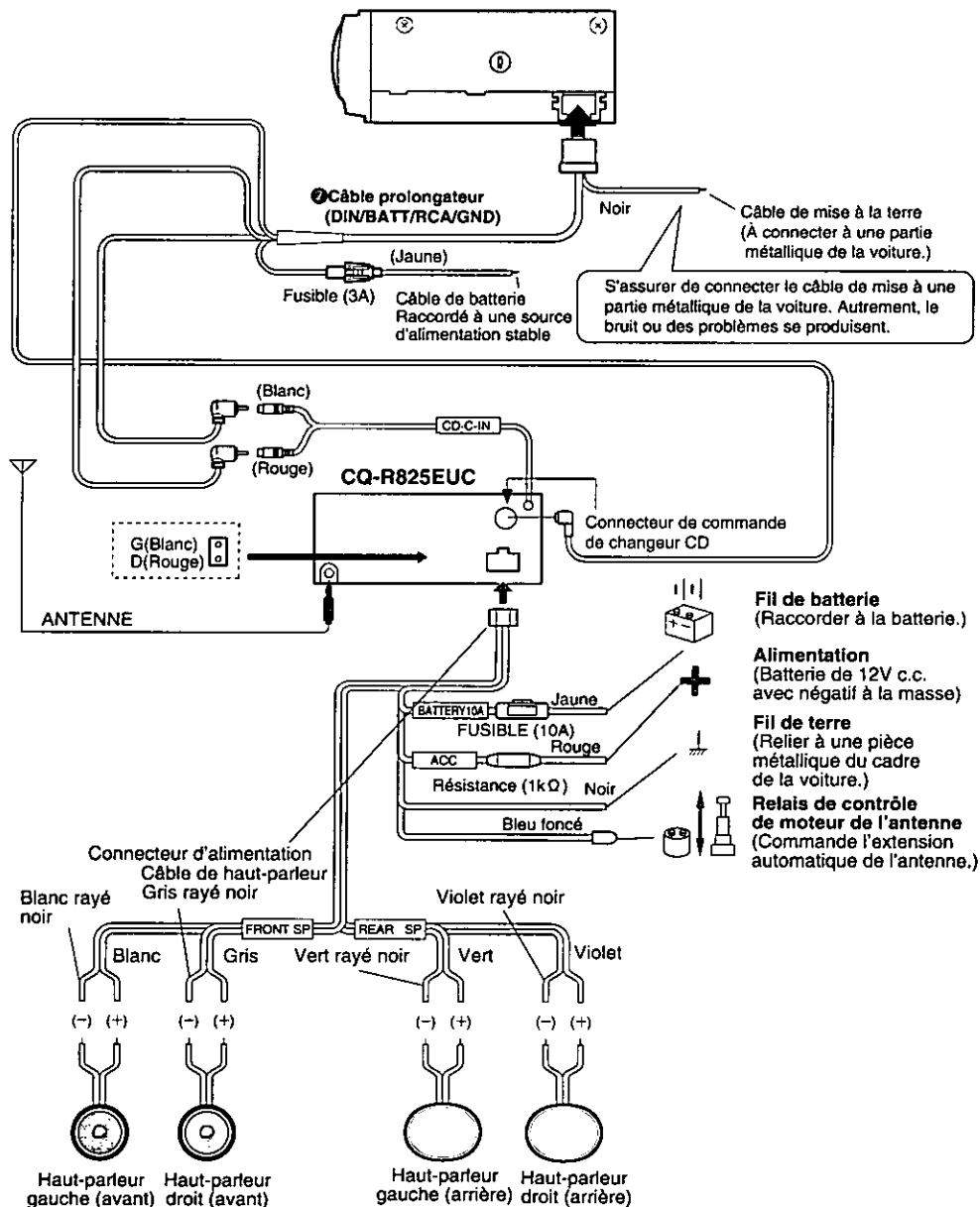

Généralités

☐ Remarques sur les disques audionumériques

N'utiliser que des disques sur lesquels est apposée cette étiquette



- Manipuler les disques avec soin.
- Conserver les disques propres.
- Ne pas rayer ni placer de collants sur les disques.
- Ne pas plier les disques.
- Après usage, remettre les disques dans leur coffret.
- Ne pas placer les disques :
 1. au soleil ;
 2. dans un endroit sale, poussiéreux ou humide ;
 3. près d'une source de chaleur ;
 4. sur les banquettes ou le tableau de bord.

Nettoyage des disques

Nettoyer les disques avec un chiffon doux et sec. Si le disque est très sale, le nettoyer avec un chiffon doux humecté d'alcool à friction. Ne jamais utiliser de solvants d'aucune sorte.

Étiquette

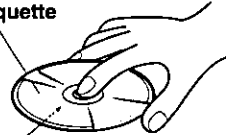

Étiquette vers le haut



Ne pas toucher le dessous du disque.



Ne pas tordre le disque.

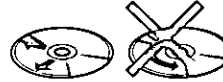

Essuyer le disque en partant du centre vers les bords extérieurs

☐ Précautions à prendre avec des disques neufs

Les pourtours intérieur et extérieur de certains disques neufs peuvent être quelque peu rugueux. La présence de telles rugosités peut amener le lecteur à éjecter les disques. Éliminer ces rugosités en frottant les pourtours avec un crayon ou un stylo de la manière illustrée.

Rugosités sur pourtour extérieur

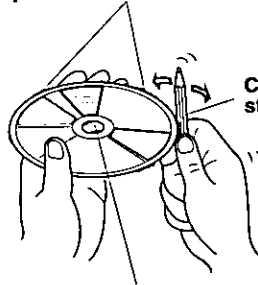

Crayon ou stylo

Rugosités sur pourtour intérieur

En cas de problème de fonctionnement

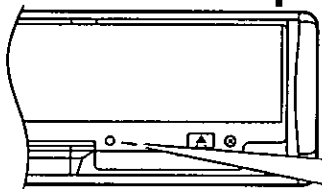

Appuyer sur ce commutateur en présence de bruits anormaux ou lorsque l'appareil ne répond à aucune des commandes. Utiliser un objet pointu pour enfoncer le commutateur.

Accessoires

- 1 magasin de disques (CA-MP801D).
- Manuel d'utilisation et d'installation.
- Carte d'homologation de la garantie
- Liste des centres de service Panasonic.
- Nécessaire d'installation (1).
- Magasins supplémentaires disponibles auprès des détaillants de Panasonic.

Données techniques

Divers	
Alimentation	12 V c.c. (11 - 16 V), Tension d'essai 14,4 V, Négatif à la masse
Consommation du courant	Moins de 1A (mode lecture)
Dimensions (approx.)	
Changeur	230 x 69.5 x 164.5 mm (9-1/16 po x 2-3/4 po x 6-1/2 po)
Magasin	124 x 35 x 129 mm (4-7/8 po x 1-3/8 po x 5-1/16 po)
Poids (approx.)	
Changeur	1,5 kg (3 lb, 5 oz)
Magasin	0,17 kg (6 oz)
Magasin à disques	CA-MP801D (fourni), contient 8 disques de 12 cm (5 po)
Changeur de disques audionumériques	
Impédance en charge	Plus de 10 kilohms
Tension de sortie	2 V eff. (1 kHz, 0 dB)
Impédance de sortie	600 ohms
Canaux	2 canaux
Réponse de fréquence	5 Hz à 20 000 Hz \pm 1 dB
Rapport signal/bruit	96 dB
Distorsion harmonique totale	0,006% (1 000 Hz)
Pleurage/scintillement	Incommensurable
Fréquence d'échantillonnage	Échantillonnage 8 fois
Système de correction d'erreur	Super algorithme de décodage Panasonic
Convertisseur n-a	Système MASH à 1 bit
Système de lecture	Astigmatique à 1 faisceau
Source du faisceau	Laser à semi-conducteur
Longueur d'onde	780 nm

Remarque: Aux fins d'améliorations, les caractéristiques et la conception sont susceptibles de modification sans préavis.

Ubicación de los mandos

□ UNIDAD DEL CAMBIADOR DE CD

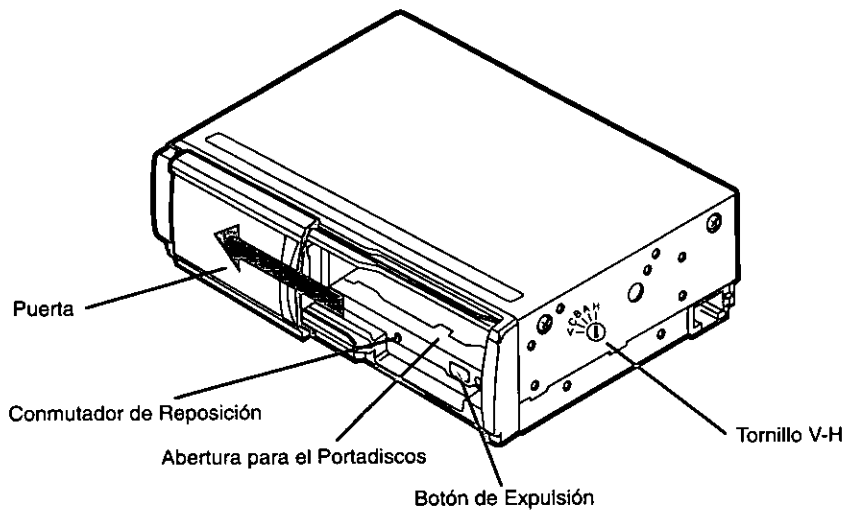

□ PORTADISCOS

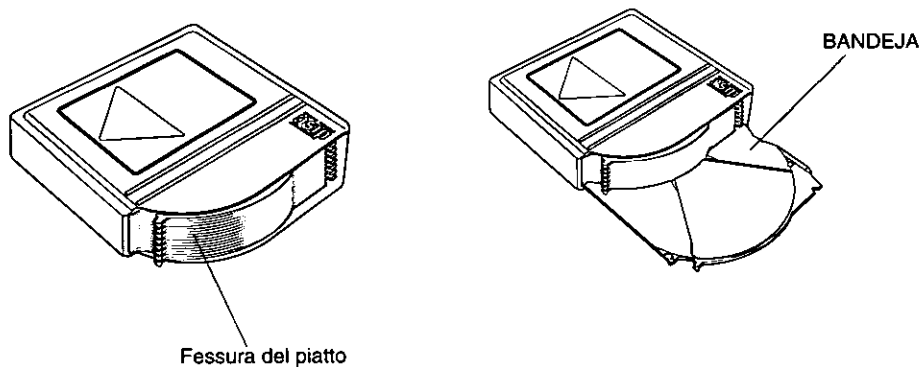

Nota :
No use discos compactos de 8 cm.

Preparaciones

Cómo poner y sacar discos CD

□ Para poner un disco CD

- ① Ponga el cartucho de discos CD con la marca del disco en la parte superior, y abra las bandejas del cartucho una tras otra hasta la posición de tope.
- ② Ponga un disco CD en la bandeja.
- ③ Empuje la bandeja recto hacia adentro del cartucho hasta que quede bien insertada en su posición.

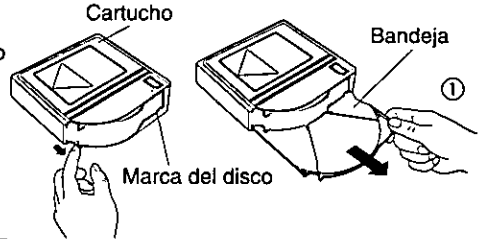

Nota

Tenga cuidado de no insertar más de un disco en una misma bandeja con el fin de proteger el aparato contra problemas inesperados.

Cartucho con el lado de la etiqueta (en el que se imprimen los datos de las canciones) ②

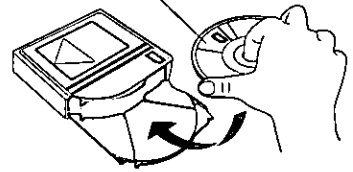

□ Para sacar un disco CD

Abra las bandejas del cartucho hasta la posición de tope, y saque un disco CD de cada una con la mano.

Tenga cuidado de que no se caigan los discos al suelo cuando los saque.

Nota

Manipule el cartucho con cuidado porque los discos pueden salirse de lugar si pone el cartucho con la parte de inserción de discos hacia abajo.

Notas

- Asegúrese de usar el portadiscos suministrado juntamente con el aparato como un accesorio, o el portadiscos opcional CA-MP801D. Ningún otro portadiscos podrá ser usado.
- Nunca use la película protectora o el estabilizador, comercialmente vendidos en el mercado como un accesorio del disco CD, en el aparato, puesto que eso puede causar averías.

Como usar el cambiador de CD y el portadiscos

Para hacer funcionar el aparato, refiérase a las instrucciones de operación de su sistema.

❑ Cómo cargar el portadiscos de CD.

- ① Haga deslizar la puerta corrediza hacia la izquierda hasta que se abra con un chasquido.
- ② Verifique la posición del tope del aparato y la dirección de inserción del portadiscos, y cuidadosamente empuje el portadiscos dentro del aparato, hasta oír un chasquido.
- ③ Cierre completamente la puerta corrediza hasta oír un chasquido.

AVISO:

Asegúrese de mantener la puerta del aparato de CD cerrada, para evitar la penetración de la suciedad y del polvo dentro del aparato, puesto que eso puede causar mal funcionamiento.

❑ Cómo quitar el portadiscos de CD

- ① Abrir la puerta corrediza.
- ② Apriete el botón de expulsión (▲).
El portadiscos será expelido automáticamente.
- ③ Tire del cartucho derecho en la dirección de la flecha hasta que salda del aparato.

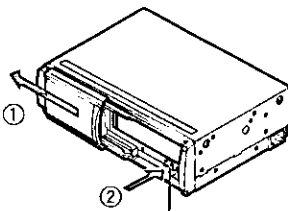
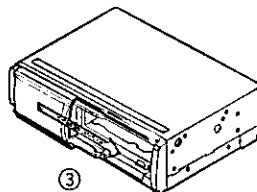
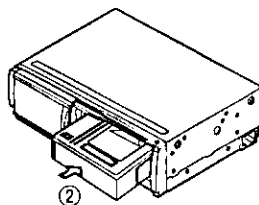
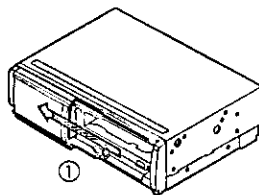

Botón de Expulsión (▲)

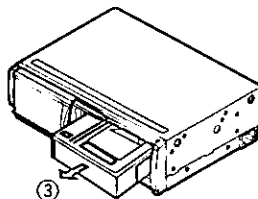

Para una descripción de las funciones, refiérase a las instrucciones relativas a la unidad amplificadora del sintonizador.

Localización de avería

Sugerencias útiles

- El cambiadiscos de CD funciona a una gama de temperaturas de -10°C (14°F) a 55°C (131°F).
- Cuando el aparato está instalado de manera inadecuada o cuando se conduce el vehículo por caminos escabrosos, el cambiadiscos de CD puede saltar durante la reproducción. Sin embargo, eso no resulta en daños en el disco ni en el aparato.
- Rellene y envíe por correo la tarjeta de información de compra Panasonic (unida a la tarjeta de garantía limitada). Nos será de utilidad para poderle servir mejor y nos permitirá ponernos en contacto con usted si es necesario.
- Lea la tarjeta de garantía limitada.

Mantenimiento

Su producto está diseñado y fabricado para minimizar la necesidad de mantenimiento. Use un paño blando para hacer la limpieza externa de rutina. Nunca use bencina, diluyente, u otros solventes.

Cuando algo no funciona

Verifique los cuadros en la página 37 para buscar las causas posibles y las soluciones para cualesquier problemas que pueda estar aconteciendo. Algunas verificaciones simples o ajustes menores pueden eliminar el problema.

Mantenimiento del producto





Si las sugerencias de los cuadros no son suficientes para solucionar el problema, recomendamos que lleve el aparato para su Centro de Servicio Panasonic autorizado más cercano. El mantenimiento deberá ser hecho solamente por un técnico calificado.

Cómo sustituir el fusible

Use fusibles con la misma clasificación (3 amperios). El usar diferentes substitutos o fusibles de clasificación más alta, o conectando la unidad directamente sin fusible, podrá causar incendio o daños en la unidad estereofónica.

Si la sustitución del fusible falla, póngase en contacto con su Centro de Servicio Panasonic autorizado más cercano.

Mensajes de visualización de error

Indicación	Descripción
	Indica si hay más de 35 números memorizados. Esto se aplica solamente cuando el Receptor/Tocacintas de Cassette controlado por el Cambiadiscos de CD tiene función de memoria.
	Se ilumina cuando el disco compacto esté sucio o cuando esté invertido. Se elige automáticamente el disco compacto siguiente.
	Se ilumina cuando el disco compacto esté rayado. Se elige automáticamente el disco compacto siguiente.
	Se ilumina cuando el aparato deja de funcionar por alguna razón. Apriete el Botón de Expulsión del cambiador de CD.
	Indica cuando no hay disco en el portadiscos.

- Los números antes de E1 e E2 son los números de los discos con error.
- Los mensajes visualizados difieren según los amplificadores con grabadora y sintonizador con controlador de cargador de discos CD.

☐ Sugerencias para localización de averías

Problema	Causa probable	Medida correctiva sugerida
No se oye sonido cuando se inserta un cartucho de discos CD que contiene un disco compacto..	El disco compacto no está correctamente colocado.	Ponga el cartucho con el lado de la etiqueta (en el que se imprimen los datos de las canciones) orientado hacia arriba.
	El cargador de discos CD tiene humedad.	Déjelo sin tocarlo durante un rato hasta que reanude la operación.
	Los cables no están correctamente conectados.	Compruebe que el cable del amplificador con sintonizador y grabadora, cables de altavoces, y otros cables estén correctamente conectados.
	El cartucho de discos CD no está correctamente insertado.	Consulte el apartado de "Preparaciones" para encontrar más detalles.
	El interruptor de la alimentación del amplificador con sintonizador y grabadora no está conectado.	Conecte el interruptor de la alimentación del amplificador con sintonizador y grabadora.
Hay saltos de música debido a vibraciones.	El cargador de discos CD no está bien montado.	Fije con seguridad el cuerpo principal en un lugar que casi no tenga vibraciones.
	Los tornillos de montajes se han apretado en direcciones incorrectas.	Ponga la marca "V" o "H" de los tornillos de montaje en la dirección correcta de montaje.
El sonido salta de vez en cuando.	El disco compacto está defectuoso.	Pruebe otros discos. Si otros discos se reproducen correctamente, el problema se deberá al primer disco.
	El disco compacto está sucio.	Limpie el disco compacto. Consulte la sección de "Notas sobre los discos compactos".
El cartucho de discos CD no sale expulsado.	El cartucho de discos CD está defectuoso.	Póngase en contacto con la tienda donde lo compró o con el centro de servicio de MSC que le quede más cercano.
No se reproduce sonido, aunque se pulse el botón de reproducción de CD del amplificador con sintonizador y grabadora.	El cartucho de discos CD no está correctamente insertado.	Intente insertar el cartucho de discos CD correctamente.

Diagrama del sistema

Se puede adquirir varios tipos de altavoces de su revendedor. Elija los altavoces apropiados para su Cambiador de CD.

□ Ejemplo básico de configuración del sistema

(Receptor de Cassette)

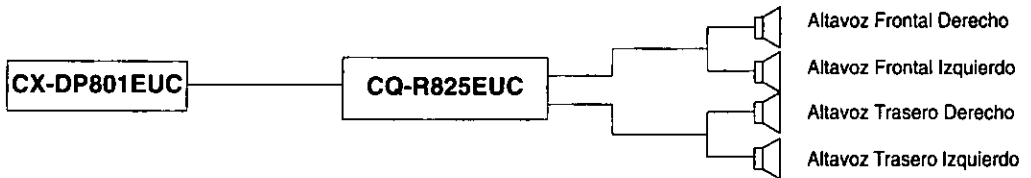

□ Ejemplo básico de configuración del sistema

(Tocadiscos de CD/Receptor)

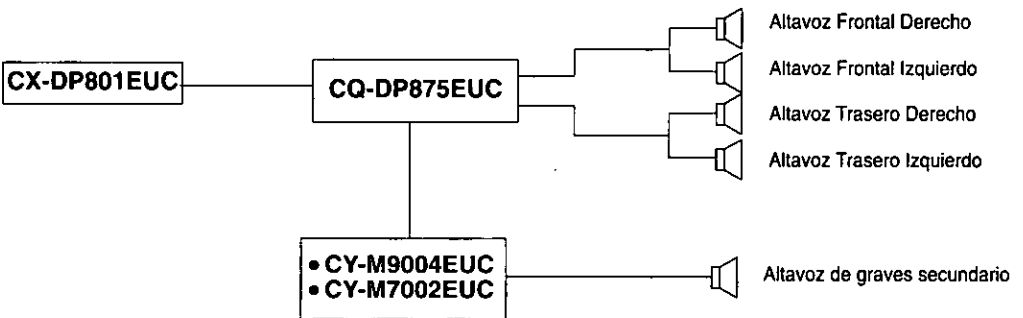

Nota: • Además de los diagramas del sistema arriba indicados, sírvase consultar su revendedor.
• Esta unidad no puede conectarse al modelo CY-RM600EUC.

Guía de instalación

☐ Precauciones

Si posible, este equipo deberá ser instalado por un profesional. En caso de cualquier dificultad, sírvase consultar con su instalador profesional más cercano.

1. Este aparato funciona solamente en un sistema de CC de 12 voltios con negativo a tierra.
2. Antes de comenzar los trabajos de instalación y de alambrado, sírvase desconectar el terminal negativo (-) de la batería. (Véase la Nota abajo).

Nota:

En vehículos con computadoras de viaje o de navegación, evite desconectar el terminal negativo de la batería. De otra manera, todos los ajustes de las memorias electrónicas anteriormente ajustadas se perderán. Tenga cuidado especial para evitar hacer cualquier cortocircuito durante el trabajo de instalación del aparato.

3. Siga el diagrama de conexiones eléctricas con cuidado para evitar causar daños en el aparato.
4. Aislar todos los alambres expuestos para evitar cortocircuitos.
5. Sujetar todos los alambres flojos después de instalar el aparato.
6. **En primer lugar, conecte el cordón de extensión ⑦ (suministrado) con el cambiadiscos de CD, y luego, conecte los conectores de patillas RCA y el conector de 8 patillas con el amplificador de la unidad sintonizadora. Finalmente, conecte el cordón de la batería con una fuente de alimentación de voltaje constante.**
7. Sírvase leer cuidadosamente las instalaciones de operación y de instalación de cualquier equipo conectado con esta unidad.
8. Si el aparato no funciona después de presionar otros botones, presione el interruptor de reposición. Si la presión del interruptor de reposición no repone la operación normal, consulte la lista de centros de servicio adjunta o en los EU llame al teléfono 1-800-545-2672 para que le indiquen el centro de servicio de MSC que le queda más cercano.

☐ Ferreterías para Instalación

	Descripción	Cantidad
⑦	Perno de cabeza hexagonal con arandelas dobles (M4 x 8)	4
⑧	Soporte de la base	2
⑨	Tuerca hexagonal (M5)	4
⑩	Soporte de montaje (Izq.)	1
⑪	Soporte de montaje (Der.)	1
⑫	Cinta adhesiva de dos caras	2

Guía de instalación (Cont.)

❑ Lugar de Instalación

No instalar este aparato en la bandeja trasera del coche, donde la temperatura interna puede subir hasta un alto nivel. El no seguir estas instrucciones puede causar averías de un tipo u otro. Además, es recomendable evitar instalar en los lugares que se mencionan a continuación.

- En áreas expuestas a la luz solar directa, el aire caliente del calentador o cualquier otra posición de alta temperatura.
- En áreas donde no se puede fijar firmemente el aparato, o en áreas con mucha vibración.
- En áreas con altos niveles de humedad, polvo o suciedad.

Cómo instalar este aparato

Emplee un destornillador para ajustar el orificio de ajuste del ángulo a la posición "V" o "H", dependiendo del ángulo de montaje seleccionado. (Cuando sale de fábrica, el orificio de ajuste del ángulo está ajustado en la posición "H".)

- Para ajustarlo verticalmente: Ajuste en la posición "V"
- Para ajustarlo horizontalmente: Ajuste en la posición "H"

Precaución

- Ajuste el orificio de ajuste del ángulo en el mismo ángulo que el seleccionado.
- Ajuste correctamente los orificios de los lados izquierdo y derecho sin falta.

Esta unidad puede ajustarse en cinco direcciones: horizontal, vertical, y en las posiciones A (22,5°), B (45°), y C (67,5°). Monte el aparato consultando las ilustraciones de abajo.

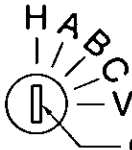
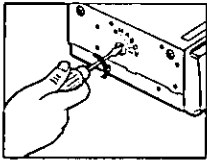

Orificio de ajuste del ángulo

Cómo instalar el aparato y seleccionar el ángulo de montaje.

	Instalación	Ángulo	Selección de un ángulo de montaje
Horizontal	<p>Instalación horizontal típica</p> <p>(Normal) (Al revés)</p>	<p>Limitar a menos de 10 grados.</p> <p>Limitar a menos de 10 grados.</p>	<p>Ajuste el orificio a las mismas posiciones para la izquierda y la derecha.</p>
Vertical	<p>Instalación vertical típica</p> <p>(Normal) (Al revés)</p>	<p>No inclinar en esta dirección. Limitar a menos de 10 grados.</p> <p>Limitar a menos de 10 grados.</p>	<p>Ajuste el orificio a las mismas posiciones para la izquierda y la derecha.</p>

Instalación horizontal típica

- 1** Monte una ménsula de montaje (Izq.) o (Der.) en uno de los lados de la unidad principal con un perno hexagonal junto con dos arandelas (M4 x 8).

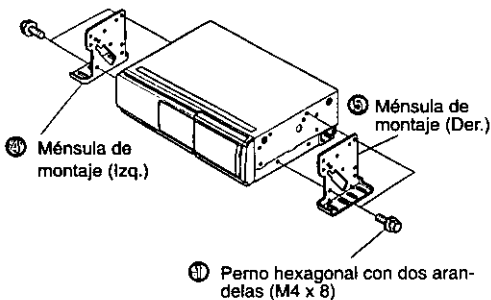

- 2** Seleccione la posición en la que deba montarse el aparato. Fije las ménsulas de la base con cinta adhesiva por los dos lados.

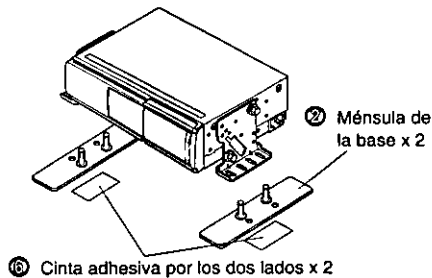

- 3** Emplee una cuchilla para cortar una pequeña cruz en la esterilla de cuerdo con las posiciones de los pernos M5 de las ménsulas de la base.

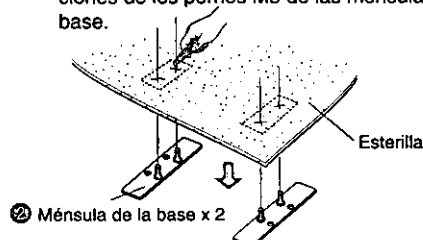

Fije ambas ménsulas de la base y la cinta adhesiva por los dos lados a la superficie de montaje de debajo de la esterilla.

- 4** Monte el aparato en la esterilla con cuatro tuercas hexagonales (M5).

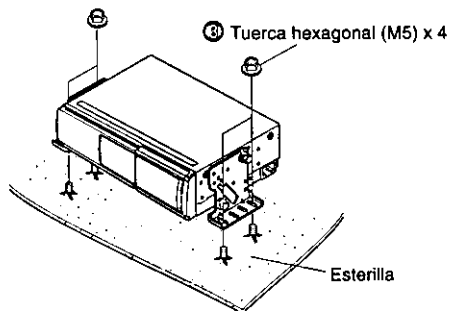

Instalación vertical típica

Monte el aparato con la ménsula de montaje en uno de los lados con un perno hexagonal junto con dos arandelas (M4 x 8).

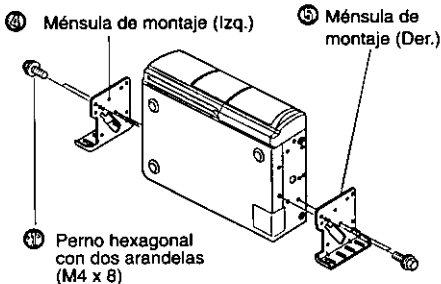

Relación existente en los orificios y los ángulos de montaje

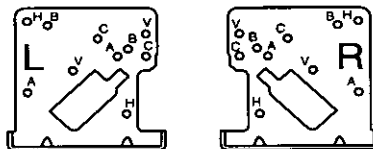

Ménsula de montaje (Izq.) Ménsula de montaje (Der.)

La relación entre los orificios de montaje y los ángulos de las ménsulas de montaje (Izq. Y Der.) se ilustra arriba. Los símbolos correspondientes a los ángulos de montaje están marcados cerca de los orificios respectivos. Seleccione los orificios correctos de acuerdo con los ángulos de montaje a utilizarse.

Guía de instalación (Cont.)

Conexiones eléctricas

Accesorios de Alambrado

	Descripción	Cantidad
①	Cordón de Extensión (DIN/BATT/RCA/GND)	1

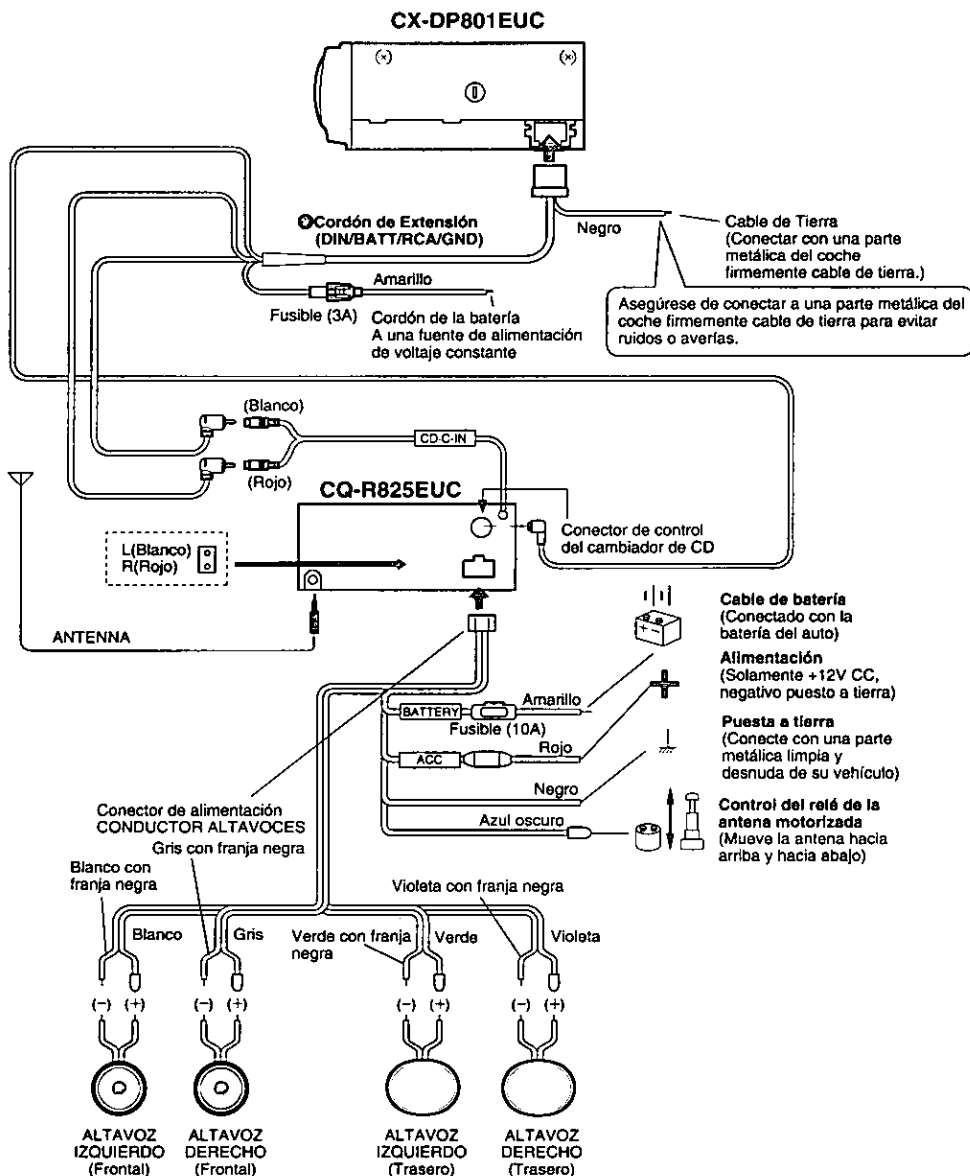

Notas especiales

Notas sobre los discos compactos

UTILICE SOLO DISCOS QUE POSEAN LA ETIQUETA MOSTRADA A LA DERECHA

COMPACT
disc
DIGITAL AUDIO

- Maneje los discos con cuidado.
- No coloque pegatinas ni raye el disco.
- No combe los discos.
- Los discos deben guardarse siempre en su caja cuando no se utilicen, para evitar que se dañen.
- No coloque los discos en los siguientes lugares:
 1. Luz directa del sol
 2. Lugares sucios y con polvo
 3. Cerca de calefactores de automóvil
 4. Asientos y tablero de instrumentos

Limpieza de los discos

Utilice un paño suave y seco para limpiar su superficie. Si el disco está un poco sucio, utilice un paño suave ligeramente humedecido con alcohol isopropílico. Nunca utilice solventes tales como bencina, disolvente, limpiador de discos convencionales, o un paño con sustancias químicas, ya que pueden dañar la superficie del disco.

Etiqueta

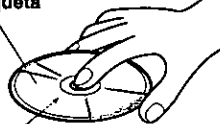

Lado de la etiqueta hacia arriba



No toque la parte interior del disco.

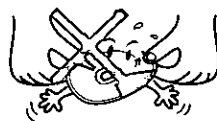

No lo combe.

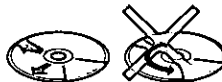

Limpie el disco desde la parte central hacia afuera.

Precaución para el uso de un disco nuevo

Un disco nuevo puede tener bordes desuniformes en su perímetro interior o exterior. Si se utiliza un disco con bordes desuniformes, no se podrá ajustar correctamente y el reproductor de CD no reproducirá el disco. Por lo tanto, extraiga los bordes desuniformes usando un bolígrafo o lápiz como se muestra a la derecha. Para extraer los bordes desuniformes, presione el lado del bolígrafo o lápiz contra el perímetro interior o exterior del disco.

Bordes desuniformes del perímetro exterior

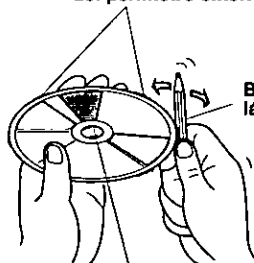

Bolígrafo o lápiz

Bordes desuniformes del perímetro interior

Cuando haya cualquier condición anormal!!

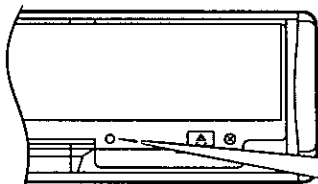

Cuando escuche ruido anormal o cuando los botones de mando del disco no funcionen normalmente, apriete el interruptor de reposición (RESET) con un objeto pontiaguado, tal como al punta de un lápiz.

Accesorios

- Un portadiscos (CA-MP801D).
- Manuales de instrucciones de operación y de instalación.
- Accesorios de alarmado.
- Herrajes de instalación (1 juego).
- Portadiscos adicionales pueden ser adquiridos en su revendedor local.

Especificaciones

Generalidades	
Alimentación	12V CC (11V - 16V) Tensión de prueba 14,4V, tierra negativa
Consumo de corriente	Menos de 1,0A (modo de reproducción)
Dimensiones: Cambiador de CD(An x Al x Pr)	9-1/16" x 2-3/4" x 6-1/2" (230 x 69.5 x 164.5 mm)
Portadiscos (An x Al x Pr)	4-7/8" x 1-3/8" x 5-1/16" (124 x 35 x 129 mm)
Peso	Cambiador de CD; 3 lbs 5 oz (1,5 kg) Portadiscos; 6 oz (0,17 kg)
Portadiscos	CA-MP801D (incluso) Con capacidad para 8 (12 cm) discos
Cambiador de CD	
Impedancia de carga	Moyer que 10 k Ω
Tensión de salida	2V rms (1 kHz, 0 dB)
Impedancia de salida	600 Ω
Número de canales	2 canales
Respuesta de frecuencia	5 a 20.000 Hz (a \pm 1dB)
Relación de señales a ruido	96 dB
Distorsión armónica total	0,006% (a 1 kHz)
Lloro y tremalación	Inferior al límite mensurable
Frecuencia de muestreo	Sobremuestreo de 8 veces
Sistema de corrección de erro	Algoritmos de super decodificación Panasonic
Convertidor DA	Sistema MASH-1bit
Tipo captor	1-haces astigmáticos
Fuente de luz	Láser semiconductor
Longitud de onda	780 nm

Nota:

Las especificaciones y el diseño están sujetos a cambios sin previo aviso con el propósito de introducir mejoras.

Panasonic Consumer Electronics Company, Division of Matsushita Electric Corporation of America
One Panasonic Way, Secaucus,
New Jersey 07094

Panasonic Sales Company, Division of Matsushita Electric of Puerto Rico, Inc. ("PSC")
Ave. 65 de Infantería, Km. 9.5
San Gabriel Industrial Park, Carolina,
Puerto Rico 00985

Panasonic Canada Inc.
5770 Ambler Drive,
Mississauga, Ontario
L4W 2T3

Free Manuals Download Website

<http://myh66.com>

<http://usermanuals.us>

<http://www.somanuals.com>

<http://www.4manuals.cc>

<http://www.manual-lib.com>

<http://www.404manual.com>

<http://www.luxmanual.com>

<http://aubethermostatmanual.com>

Golf course search by state

<http://golfingnear.com>

Email search by domain

<http://emailbydomain.com>

Auto manuals search

<http://auto.somanuals.com>

TV manuals search

<http://tv.somanuals.com>