

Panasonic

KX-A120EX/E
KX-A125EX/E
KX-A126EX/E

Operating Instructions
Bedienungsanleitung
Manuel utilisateur
Bedieningshandleiding
Bruksanvisning
Bruksanvisning
Käyttöohje
Manual de instruções
Οδηγίες χρήσης
Instruktionsbog
Manual de Instrucciones
Manuale d'uso
Instrukcja obsługi
Kullanma talimatları
Инструкция по эксплуатации
Kezelési utasítás
Uživatelská příručka
Příručka používateľa



Portable Unit/Charger
Mobilteil/Akkuladegerät
Téléphone portable/Chargeur
Extra Handset/Oplader
Handtelefon/Laddare
Håndsett/Lader
Lisäluuri/Laturi
Unidade Portátil/Carregador
Φορητή συσκευή/Φορτιστής
Håndsæt/Lader
Unidad portátil/Cargador
Portatile aggiuntivo/Carica batterie
Aparat przenośny/Ladowarka
Mobil telefon/Šarj Cihazı
Микротелефонная трубка/Зарядное устройство
Hordozható egység/töltő
Přenosný mikrotelefon/dobíječka
Prenosná časť/nabíjačka

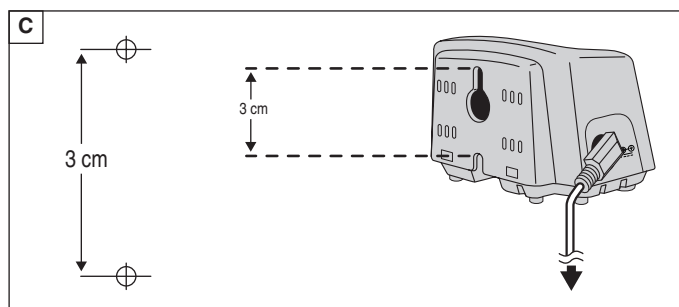
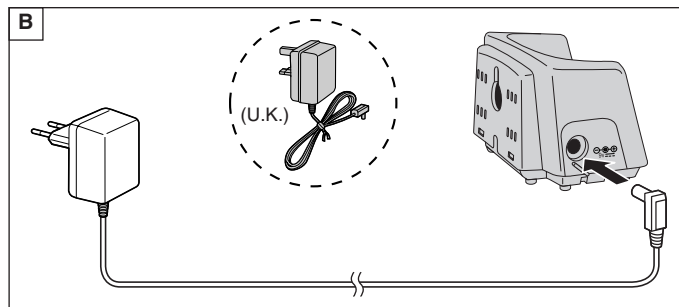
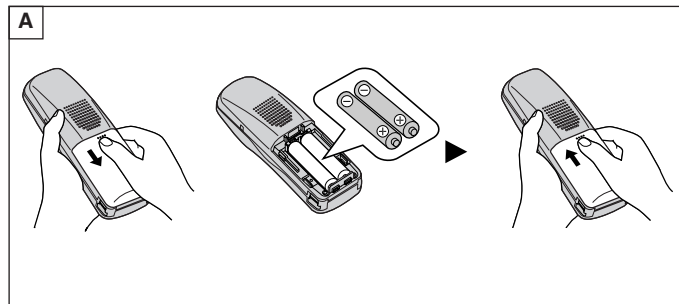

Contents/Inhoud

English5

Nederlands15

English

Accessories:

BatteriesTwo
 Battery Cover.....One

Handset Cover/Belt Clip
 (KX-A125/126)One
 AC AdaptorOne

PLEASE READ BEFORE USE AND SAVE

- These operating instructions only describe the steps necessary to start up the handset.
- Please read the relevant Main Unit(s) operating instructions for further details.
 - KX-A120E is the optional handset for the KX-TCD650.
 - KX-A125E is the optional handset for the KX-TCD755.
 - KX-A126E is the optional handset for the KX-TCD775.

Installing the Batteries in the Handset (Page 2(A)).

Battery Charge

- To charge, place the handset on the base unit or charger.
- Please charge the batteries for approximately **15 hours** before initial use.

Additional Features

- For further information regarding "Using the Belt Clip" (pg.3(D)) and "Option Covers" (pg.3(E)) see main unit operating instructions (KX-A125 / KX-A126 only).

Selecting the Display Language

- The factory pre-set is English. To change the display language please see the relevant Main Unit(s) operating instructions ("For Optional Multi-Unit Users" KX-A125/KX-A126 only).



Registering a Handset in the Base Unit

- You must register the Handset in the base unit before use.
 - Register the handset number within 1 minute. If not registered within 1 minute, press ***#** on the handset to cancel the programming mode. Then start from *.

- To turn the handset power ON  and hold ***#**.

* Base unit where handset is to be registered:

-  and hold ***#**) on the base unit for more than 10 seconds until a confirmation tone sounds.

Handset	KX-A120	KX-A125/KX-A126
	 or 	 or 
  or  to display	"SELE ING HS"	"Setting Handset"

	KX-A120	KX-A125/KX-A126
☛	☰ or ▶	☰ or ▶
☛	☑ or ▲ to display	"Registration"
☛	☰ or ▶	☰ or ▶
Display shows	"REG ISLEEF HS"	"Register H/set"
☛	☰ or ▶	☰ or ▶
•	The available base unit numbers are displayed.	
☛	☑ or ▲ to select the desired base unit number 1 to 4.	
•	The number is assigned as the base unit number for the handset.	
☛	☰ or ▶	☰ or ▶
	The "Y" flashes and "-" flashes across the display while the handset registers.	"Please Wait..." is displayed. The "Y" flashes slowly while the handset registers.
	Enter the 4 digit base unit password.	Enter the 4 digit base unit password.
☛	☰	☰
•	A confirmation tone sounds and the display will return to the standby mode.	
•	If registration is not successful within 5 minutes, an error tone sounds and display returns to original standby mode.	
•	To register the handset in more than one base unit, repeat from * with the other base unit(s).	
•	The base unit which the handset is currently in contact with can be displayed in the standby mode. Calls (both incoming and outgoing) can be conducted only via the displayed base unit (even if the radio areas overlap with the neighbouring base units).	

Charger Information

This unit is the charger of KX-A120/KX-A125/KX-A126 handset. The handset batteries are charged by placing the handset on the charger.

Connection

- Connect as shown (pg.2(B)).
- Use ONLY Panasonic AC ADAPTOR KX-TCA1E-UC.
- The AC Adaptor must remain connected at all times. (It is normal for the adaptor to feel warm during use).
- To maximise battery life it is advisable not to place the handset on the charger until "☐" flashes.
- Charge the handset batteries fully when "☐" flashes or the unit beeps every 15 seconds.
- The batteries cannot be overcharged.

Wall Mounting

- This unit can be wall mounted.
- Install screws using the wall template as shown (pg.2(C)).
- Connect the AC Adaptor cord.
- Mount the unit then slide it down.

Battery Caution

!To reduce the risk of fire or injury to persons, read and follow these instructions.

- Use only the batteries specified.
- Only use rechargeable batteries.
- Do not mix old and new batteries.
- Do not dispose of the batteries in a fire. They may explode. Check with local waste management codes for special disposal instructions.
- Do not open or mutilate the batteries. Released electrolyte is corrosive and may cause burns or injury to the eyes or skin. The electrolyte may be toxic if swallowed.
- Exercise care in handling the batteries in order not to short the batteries with conductive materials such as rings, bracelets, and keys. The batteries and/or conductor may overheat and cause burns.
- Charge the batteries provided with or identified for use with this product only in accordance with the instructions and limitations specified in this manual.

Nederlands

Toebehoren

Batterijen Twee
 Batterij deksel één

Deksel handset/ Riemklem

(KX-A125/126) één
 Voedingsadapter één

Lees s.v.p. deze handleiding aandachtig door voordat u het toestel in gebruik neemt

- Deze bedieningshandleiding geeft alleen een beschrijving, hoe u de handset voor het eerst dient te gebruiken.
- Lees svp de relevante handleiding van hoofdtoestel door voor meer informatie.
 - De KX-A120EX is een extra handset voor de KX-TCD650.
 - De KX-A125EX is een extra handset voor de KX-TCD755.
 - De KX-A126EX is een extra handset voor de KX-TCD775.

De batterijen in de handset installeren (Pagina 2 (A)).

Batterij opladen

- Om te laden, plaats de handset op het basisstation of lader.
- Bij ingebruikneming moet u de batterijen ongeveer **15 uur** opladen.

Additionele Features

- Voor meer informatie betreffende 'het gebruiken van de riemclip' (pag. 3 (D)) en verwisselbare frontjes (pag. 3 (E)) zie handleiding van het complete toestel (alleen KX-A125 en KX-A126).

Selecteren van de display taal



- De standaardinstelling is Engels. Om de taal van het display te wijzigen verwijzen wij u naar de relevante gebruiksaanwijzing van het hoofdtoestel. ("Voor gebruikers van meerdere basisstations (optie)" (alleen KX-A125 en KX-A126).

Handset toewijzen aan basistoestel

- U moet de handset toewijzen aan het basistoestel voordat u deze kunt gebruiken.
 - Wijs het handsetnummer binnen de minuut toe. Duurt dit langer, druk dan op de handset op  en annuleer de programmeermodus. Begin dan opnieuw vanaf stap *.

Om de handset **AAN** te zetten, houdt  ingedrukt.

* **Basistoestel waaraan handset wordt toegewezen:**

-  en houdt  op het basisstation ingedrukt voor meer dan 10 seconden totdat u een bevestigingstoon hoort.

Handset

























-  of  naar display

KX-A120

-  of  "SELEKTING HS"

KX-A125/KX-A126

-  of  "Handset instel."

	KX-A120	KX-A125/KX-A126
	 of 	 of 
 of  naar display	"REG ISLEFAR IDN"	"Aan/Afmelden"
	 of 	 of 
Het display laat zien	"REG ISLEF HS"	"H/set Aanmelden"
	 of 	 of 
<ul style="list-style-type: none"> • Op het display verschijnen de nummers van de beschikbare basistoestellen. •  of  van  om het gewenste nummer van 1 tot 4 van het basisstation te selecteren. • Het nummer is toegewezen als basistoestel voor de handset. 	 of  De "Y" knippert en " " knippert door het display terwijl de handset geregistreerd wordt.	 of  "Moment Aub..." is afgebeeld De "Y" knippert langzaam terwijl de handset aangemeld wordt.
	Voer het 4 cijferig password basisstation in.	Voer het 4 cijferig password basisstation in.
	 of 	 of 
<ul style="list-style-type: none"> • U hoort de bevestigingstoon en het display staat weer in Stand-by. • Indien de aanmelding binnen 5 minuten niet succesvol is, hoort u een fout melding en zal het display weer in originele standby mode terugkeren. • Om de handset aan te melden bij meerdere basisstations, herhaal bij de andere basisstations de handelingen vanaf *. • Het basistoestel waarmee de handset in contact staat, kan tijdens Stand-by op het display getoond worden. (Inkomende en uitgaande) gesprekken kunnen uitsluitend worden gevoerd via het basistoestel dat op het display vermeld is (ook al overlapt het zendbereik dat van basistoestellen in de buurt). 		

Informatie Voedingsadapter

Dit is de oplader van de KX-A120/KX-A125/KX-A126 handset. De batterij in de handset zal worden opgeladen wanneer deze geplaatst wordt in de lader.

Aansluiten

- Sluit aan zoals aangegeven (pag.2(B)).
- Alleen gebruiken met Panasonic voedingsadapter KX-TCA1CE-UC.
- De voedingsadapter moet te allen tijde aangesloten zijn. (Het is normaal voor de adapter warm aan te voelen tijdens gebruik.)
- Om de levensduur van de batterij te maximaliseren adviseren wij u om de handset niet op de lader te leggen voordat "☐" knippert.
- Laad de batterij in de handset volledig op totdat het lampje "☐" oplicht of totdat de basisunit iedere 15 seconden piept.
- De batterij kan niet teveel worden opgeladen.

Ophangen aan de muur

- Deze unit kan opgehangen worden aan de muur.
- Gebruik de boormal voor de schroeven zoals aangegeven (pag. 2 (C)).
- Sluit de voedingsadapter snoer aan.
- Hang de unit op en schuif het vervolgens naar beneden.

Opgepast

! Lees de volgende instructies aandachtig om brand of letsels te vermijden.

- Gebruik enkel de aangeduide batterijen.
- Gebruik geen batterijen die u niet kunt opladen.
- Gebruik geen oude batterijen samen met nieuwe.
- Gooi gebruikte batterijen niet in het vuur. Zij zouden kunnen ontploffen. Volg de aanwijzingen voor klein en gevaarlijk afval.
- Open of beschadig de batterijen niet. Vrijkomend elektrolyt is bijtend en kan brandwonden of andere letsels veroorzaken aan huid en ogen. Elektrolyt is giftig als het wordt ingeslikt.
- Ga zorgvuldig te werk met batterijen zodat u de batterijen niet kortsluit met geleidende materialen zoals ringen, armbanden en sleutels. De batterijen en/of geleider zouden oververhit kunnen geraken en brandwonden veroorzaken.
- Laad de batterijen die bij het toestel worden geleverd of die er voor in aanmerking komen alleen op zoals beschreven in de instructies van deze handleiding.

Producenten's erklæring:

Panasonic Communications Company (U.K.) Ltd. erklærer hermed, at dette produkt er i overensstemmelse med de grundlæggende krav og andre relevante bestemmelser i R&TTE direktivet, 1999/5/EC.
En kopi af producentens erklæring vedrørende tilslutning til de grundlæggende krav i R&TTE direktivet er tilgængelig på følgende internet adresse: <http://doc.panasonic-tc.de>

Declaración de los Fabricantes:

Panasonic Communications Company (U.K.) Ltd. declara que este producto cumple con los requisitos esenciales y otras disposiciones importantes de la directiva R&TTE, 1999/5/EC
Para la declaración completa por favor diríjase al manual de instrucciones de la unidad principal.

Dichiarazione del Produttore:

Panasonic Communications Company (U.K.) Ltd. dichiara che questo prodotto è conforme ai requisiti minimi dalla Direttiva R&TTE 1999/5/EC.

Copia della dichiarazione di conformità ai requisiti minimi della Direttiva R&TTE è disponibile sul seguente sito:
<http://doc.panasonic-tc.de>

Deklaracja producenta:

Panasonic Communications Company (U.K.) Ltd. niniejszym oświadcza, że ten produkt jest zgodny z podstawowymi wymaganiami oraz odpowiada dodatkowym warunkom dyrektywy R&TTE, 1999/5/EC.

Kopia deklaracji producenta zgodności z wymaganiami dyrektywy R&TTE jest udostępniona pod adresem:
<http://doc.panasonic-tc.de>

Üretici fabrikain deklarasyonu:

Panasonic Communications Company (U.K.) Ltd.'in deklarasyonu şudur ki: R&TTE Directive'in (1999/5/EC) gerekli t m istek ve şartlarına uygundur.

R&TTE Directive'in gerekli isteklerini g steren Uygunluk belgesinin bir kopyasını şu Web adresinde bulabilirsiniz:
<http://dot.panasonic-tr.de>

Заявление Производителя:

Panasonic Communications Company (U.K.) Ltd. настоящим удостоверяет, что этот продукт полностью согласуется с основными требованиями и другими положениями R&TTE директивы, 1999/5/EC.

Копия заявления производителя о согласованности с основными требованиями и другими положениями R&TTE директивы доступна по следующему интернет адресу: <http://doc.panasonic-tc.de>

A gyártó nyilatkozata:

A Panasonic Communications Company (U.K.) Kft. ezennel kijelenti, hogy jelen termék kielégíti az 1999/5/EC R&TTE (Radio and Telecommunications Terminal Equipment - rádió és távközlési végberendezések) irányelveinek alapvető követelményeit és egyéb, vonatkozó rendelkezéseit.

A gyártónak a R&TTE irányelvek alapvető követelményeinek kielégítésére vonatkozó, megfelelési nyilatkozatának másolata a következő web címen áll rendelkezésre: <http://doc.panasonic-tc.de>

Prohlášení výrobce:

Panasonic Communications Company (U.K.) Ltd. tímto prohlašuje, že zařízení odpovídá předpisům dle základního nařízení R&TTE 1999/5/EC.

Kopie prohlášení o shodě výrobce, je k dispozici na následující web adrese: <http://doc.panasonic-tc.de>

Vyhlasenie výrobcu:

Spoločnosť Panasonic Communications Company (U.K.) Ltd. týmto potvrdzuje, že tento produkt spĺňa základné požiadavky a vyhovuje ďalším relevantným podmienkam Smerníc R&TTE 1999/5/EC.

Text vyhlásenia výrobcu o zhode so základnými požiadavkami Smerníc R&TTE je k dispozícii na nasledujúcej adrese: <http://doc.panasonic-tc.de>

This handset may show features not supported by all main units.

Das Mobilteil zeigt ggf. Leistungsmerkmale, die von der Basisstation nicht unterstützt werden.

Certaines fonctions affichées à l'écran sont susceptibles de ne pas fonctionner avec des bases autres que les bases Panasonic.

Deze handset kan enkele features bevatten die niet door alle hoofdtoestellen ondersteund worden.

Denna handenhet kan innehålla funktioner som ej stöds av alla huvudenheter.

Dette håndsettet viser kanskje funksjoner som ikke støttes av alle hovedenheter.

Luuri saattaa näyttää toimintoja, joita kaikki tukiasemat eivät tue.

Este portátil permite visualizar funções sem o apoio da unidade principal.

To ακουστικό αυτό μπορεί να εμφανίζει λειτουργίες οι οποίες δεν υποστηρίζονται από όλες τις κύριες μονάδες.

Det kan forekomme, at håndsettet viser features som ikke supporteres af alle modeller.

Este portátil puede mostrar elementos no soportados por las Unidades Principales.

Questo portatile aggiuntivo puo' avere funzioni non supportate dall 'unita' principale.

Ta sluchawka może pokazywać funkcje, których mogą nie oferować wszystkie aparaty główne.

Bu mobil telefonun bazı özellikleri tüm ana ünitelerle uyuşmayabilir.

На этой трубке могут отображаться функции, поддерживаемые не всеми базовыми устройствами.

Ez a hordozható készülék esetleg olyan szolgáltatásokat is kijelölhet, amelyeket nem biztosít minden fő egység.

Na prenosné části jsou zobrazovány symboly, které nemusí být podporovány všemi základovými stanicemi.

Táto prenosná jednotka môže disponovať funkciami, ktoré nepodporujú všetky základné jednotky.

Sales Department:
Panasonic Business Systems U.K.
Panasonic House, Willoughby Road
Bracknell, Berkshire, RG12 8FP

Vertrieb:
Panasonic Austria
Handelsgesellschaft m. b. H.
Laxenburgstraße 252
1232 Wien, Austria

Vertrieb/Département de la vente:
John Lay Electronics AG/
John Lay Electronics S.A. Littauerboden 1
CH-6014 Littau-Luzern, Switzerland

Division Commerciale Systéme:
Panasonic France S.A.
270, Avenue de président Wilson
93218 Saint-Denis La Plaine, France
Service consommateurs:
08.92.35.05.05

Importateur/Invoerder:
Panasonic Belgium N.V.
Stationsstraat 26, B-1702 Groot Bijgaarden
Belgium

Verkoopafdeling:
Haagtechno BV
Postbus 236, 5201 AE Den Bosch
Tel: 073-6402579, Fax: 073-6415200

Service-afdeling:
Panasonic Centre Nederland
Postbus 16280, 2500 BG Den Haag
Tel: 070-3314500

Vertrieb:
Panasonic Deutschland GmbH
Winsbergring 15, 22525 Hamburg

Importör:
Panasonic Svenska AB
Ellipsvägen 12, Box 6060
S-141 75 Kungens Kurva, SWEDEN
Tel: +46 (0) 8 680 26 00
Fax: +46 (0)8 680 26 26
E-mail: info@panasonic.se
http://www.panasonic.se

Importør:
Skårersletta 50
Postboks 324
1471 Skårer
Tlf.: 67 91 78 00
Faks: 67 91 78 90
Internett: www.panasonic.no

Importador Oficial:
Prosonic S.A.
R. Quinta do Pinheiro nº16 1ºesq.
P. de Carnaxide - 2795 - 653 Carnaxide
Telf. 214257700. Fax 214257701
http://www.Prosonic.pt

Departamento de ventas:
Panasonic España S.A.
Avda. Josep Tarradellas, 20-30
08029 Barcelona (España)
www.panasonic.es
Teléfono Atención al Usuario: 902 15 30 60

Divisione Vendite:
Panasonic Italia S. p. A.
Via Lucini 19, 20125 Milano, Italy
Web: www.panasonic.it
Servizio Clienti: 02 67 07 25 56

Dział Handlowy:
Panasonic Polska Sp. z o. o.
Al. Krakowska 4/6
02-284 Warszawa, Polska

İthalatçı firma:

TEKOFAKS

ELEKTRONİK SANAYİ MÜHÜRİLLİK VE TİC. A.Ş.

Kağıthane Cad. Sevilen Sok. No: 65
Çağlayan - İSTANBUL
Tel: (0212) 210 67 91 Fax: 222 77 26

Производитель:

Панасоник Коммуникайшнс Компани
(Великобритания) Лтд.
Пенкарн Вэй, Даффрин, Ньюпорт,
Южный Уэльс, NP10 8YE, Великобритания.

Forgalmazó:

Panasonic Magyarország Kft.
1117 Budapest, Neumann János u. 1.

Obchodní oddělení:

Panasonic Czech Republic, s.r.o.
Křížkova 237/36A, Praha 8, 186 00



CE 0436

1999/5/EC

Printed in Thailand
Gedruckt in Thailand
Imprimé en Thaïlande
Gedruckt in Thailand
Tryckt i Thailand
Trykket i Thailand
Painettu Thaimaassa
Impresso na Tailândia
Τυπώθηκε στην Ταϊλάνδη

Panasonic Communications Company (U.K.) Ltd.,

Pencarn Way, Duffryn, Newport
South Wales, NP10 8YE, United Kingdom

Obchodné zastúpenie:

Panasonic Slovakia s.r.o.
Štúrova 11, 811 02 Bratislava
Slovenská republika

**Αντιπρόσωπος
Κεντρικά γραφεία:**

Αφροδίτης 24, 167 77 ΕΛΛΗΝΙΚΟ
Τηλεφωνικό κέντρο: (010) 9692.300
Panafax: (010) 9648.588
e-mail: info@intertech.gr

**Υποκατάστημα
Βόρειας Ελλάδας:**

Κ. Καραμανλή 11, 54638 ΘΕΣΣΑΛΟΝΙΚΗ
Τηλεφωνικό κέντρο: (0310) 245.840-3
Panafax: (0310) 968.083
e-mail: intek-th@otenet.gr

www.intertech.gr

Salgskontor:

Panasonic Danmark A/S, Ejby Industrivej 1
DK-2600 Glostrup

Printet i Thailand
Impreso en Tailandia
Stampato in Tailandia
Wydrukowano w Tajlandii
Tayland'da basilmistir.
Отпечатано в Таиланде
Nyomtatva Thaiföldön
Vytačené v Thajsku

QUQX00056XA KU0502LL0203KT1

Free Manuals Download Website

<http://myh66.com>

<http://usermanuals.us>

<http://www.somanuals.com>

<http://www.4manuals.cc>

<http://www.manual-lib.com>

<http://www.404manual.com>

<http://www.luxmanual.com>

<http://aubethermostatmanual.com>

Golf course search by state

<http://golfingnear.com>

Email search by domain

<http://emailbydomain.com>

Auto manuals search

<http://auto.somanuals.com>

TV manuals search

<http://tv.somanuals.com>