

YARD MACHINES

by **MTD**

English

Operator's Manual

Cordless Grass Trimmer
Model
MTD599



**IMPORTANT: READ SAFETY RULES
AND INSTRUCTIONS CAREFULLY**

P/N 6096-959908 © 2005

PRINTED IN CHINA

Download from www.Somanuals.com. All Manuals Search And Download.

TABLE OF CONTENTS

Warranty Statement	Page 1	Maintenance Instructions	Pages 10-12
Rules for Safe Operation	Pages 2-6	Specification	Page 13
Assembly Instructions	Page 7	Parts List	Page 14
Adjustment Instructions	Pages 7-8	Note	Page 15
Operating Instructions	Page 9-10	Manufacturer's Limited Warranty	Page 16

WARRANTY STATEMENT

TWO YEAR LIMITED WARRANTY ON YARD MACHINES GRASS TRIMMER

For two years from the date of purchase, when this grass trimmer is used and maintained according to the operator's manual, Yard Machines will repair any defect in material for workmanship free of charge.

If this grass trimmer is used for commercial or rental purposes, this warranty applies for only 90 days from the date of purchase.

WARRANTY SERVICE IS AVAILABLE BY RETURNING THIS GRASS TRIMMER TO THE NEAREST MTD REPAIR DEALER.

This warranty gives you specific legal rights, and you may also have other rights which vary from state to state.

RULES FOR SAFE OPERATION

The purpose of safety symbols is to attract your attention to possible dangers. The safety symbols, and their explanations, deserve your careful attention and understanding. The safety warnings do not by themselves eliminate any danger. The instructions or warnings they give are not substitutes for proper accident prevention measures.

SYMBOL	MEANING
--------	---------



	<p>SAFETY ALERT: Indicates danger, warning or caution. Attention is required in order to avoid serious personal injury. May be used in conjunction with other symbols or pictographs.</p>
--	--

NOTE: Advises you of information or instructions vital to the operation or maintenance of the equipment.

Read the Operator's Manual(s) and follow all warnings and safety instructions.

Failure to do so can result in serious injury to the operator and/or bystanders.

FOR QUESTIONS, CALL 1-800-668-1238

SYMBOL	MEANING
--------	---------



	<p>DANGER: Failure to obey a safety warning will result in serious injury to yourself or to others. Always follow the safety precautions to reduce the risk of fire, electric shock and personal injury.</p>
--	---



	<p>WARNING: Failure to obey a safety warning can result in injury to yourself and others. Always follow the safety precautions to reduce the risk of fire, electric shock and personal injury.</p>
--	---



	<p>CAUTION: Failure to obey a safety warning may result in property damage or personal injury to yourself or to others. Always follow the safety precautions to reduce the risk of fire, electric shock and personal injury.</p>
--	---

• IMPORTANT SAFETY INSTRUCTIONS •

READ ALL INSTRUCTIONS BEFORE OPERATING

- Read the instructions carefully. Be familiar with the controls and proper use of the unit.



	<p>WARNING: When using the unit, safety rules. Please read these instructions before operating the unit in order to ensure the safety of the operator and any bystanders. Please keep these instructions for later use.</p>
--	--

- Do not operate this unit when tired, ill or under the influence of alcohol, drugs or medication.
- Children must not operate the unit. Teens must be accompanied and guided by an adult.
- All guards and safety attachments must be installed properly before operating the unit.
- Inspect the unit before use. Replace damaged parts. Make sure all fasteners are in place and secure. Replace parts that are cracked, chipped or damaged in any way. Do not operate the unit with loose or damaged parts.

- Carefully inspect the area before starting the unit. Remove all debris and hard or sharp objects such as glass, wire, etc.
- Clear the area of children, bystanders, and pets. At a minimum, keep all children, bystanders, and pets outside a 50 feet (15m.) radius; there still may be a risk to bystanders from thrown objects. Bystanders should be encouraged to wear eye protection. If you are approached, stop the unit immediately.

RULES FOR SAFE OPERATION

PLEASE READ - SAVE THESE INSTRUCTIONS

When using an electrical appliance, basic precautions should always be followed to assure maximum safety and optimum performance. Read this manual before assembling and operating this appliance. Failure to comply with instructions may result in electrical shock, burns, fire, or personal injury.

WARNING

TO REDUCE THE RISK OF ELECTRIC SHOCK, BURNS, FIRE OR PERSONAL INJURY:

1. **FOLLOW ALL SAFETY INSTRUCTIONS** listed in this manual before/during operation of this trimmer.
2. To Reduce Risk of Injury to Persons, Remove Battery Pack When Not in Use.
3. Risk of eye injury. Use Safety glassed or similar eye protection.
4. To reduce the risk of injury to persons, do not operate without guards in place.
5. **INSPECT UNIT FOR DAMAGE** to the housing, cord or plug. Keep all fasteners tight. Do not use if the switch does not turn the unit off properly. Never use unit if cord or plug has been damaged, the motor or unit itself is not working as it should or has been dropped, damaged, left outdoors or dropped in water. Never operate with any air opening blocked. Keep air openings free of debris that may reduce air flow. Replace damaged parts that are chipped, cracked or damaged in any way.
6. **DO NOT ABUSE CORD** - Never carry appliance by cord or pull cord to disconnect from outlet. Keep cord clear of operator and obstacles at all times. Do not expose cord to heated surfaces, oil or water. Do not pull cord around sharp edges, corners or close door on cord.
7.  **NO SERVICEABLE PARTS INSIDE** - Your double insulated appliance has no serviceable parts inside. Do not attempt to repair it yourself. For service information, contact the Yard Machines Product Service Department listed on the back cover of this User Manual.
8. **RISK OF EYE INJURY** - Always wear goggles or other suitable eye protection when operating your trimmer. Edging increases the risk of injury caused by flying debris. Always keep bystanders at a safe distance.
9. **KEEP HANDS AND FEET AWAY** from rotating line. Do not operate without guard attached.
10. **DRESS PROPERLY** - Always wear long pants, shoes and gloves. Do not wear loose clothing, jewelry, short pants, sandals or go barefoot.

11. **KEEP AREA CLEAR** - Keep everyone, especially children and pets away from the area of operation. Turn off unit immediately if you are approached. Never allow children to operate the appliance to be used as a toy or to run unattended at any time.
12. **AVOID A DANGEROUS ENVIRONMENT** - Do not use in the presence of flammable liquids or gases, smoking or burning materials to avoid creating a fire or explosion. Never operate the trimmer in wet or damp conditions or around swimming pools, hot tub, etc. Do not use in rain. Do not handle plug, cord or appliance with wet hands.
13. **USE APPLIANCE CORRECTLY** - Use this appliance only for its intended use as described in this manual. **DO NOT SWEEP WITH TRIMMER** - Sweeping refers to tilting stringhead to sweep away debris from walkways, etc. Your trimmer is a powerful tool and small stones or other such debris may be hurled 50 feet or more, causing injury or damage to nearby property such as automobiles, homes and windows. Inspect area before starting the appliance to remove debris and other objects that can cause damage during operation.
14. **DO NOT USE ACCESSORIES** or attachments except as recommended and provided by Yard Machines. Do not use any type of wire or metal cutting line.
15. **DO NOT OVERREACH** - Keep firm footing and balance at all times.
16. **AVOID UNINTENTIONAL STARTING** - Do not carry trimmer with your finger on the switch.
17. **DISCONNECT** trimmer from battery pack when not in use and before servicing stringhead.
18. **STORE** idle trimmer indoors. Appliance should be stored in a dry, high or locked up place - out of the reach of children.

IMPORTANT SAFETY INSTRUCTIONS FOR CHARGER

1. This manual contains important safety and operating instruction for battery charger.
2. Before using battery charger, read all instructions and cautionary markings on (1) battery charger, (2) battery, and (3) products using battery.

	WARNING: To reduce the risk of injury, charge only Nickel-Cadmium type rechargeable batteries. Other types of batteries may burst, causing injury.
---	---

3. Do not expose charger to rain or snow.
4. Use of an attachment not recommended or sold by the battery charger manufacturer may result in a risk of fire, electric shock, or injury to persons.

RULES FOR SAFE OPERATION

5. To reduce risk of damage to electric plug and cord, pull by the plug rather than the cord when disconnecting charger.
6. An extension cord should not be used unless absolutely necessary. Use of an improper extension cord could result in a risk of fire and electric shock. If an extension cord must be used, make sure:
 - a. that the pins on the plug of the extension cord are the same number, size, and shape as those of the plug on the charger;
 - b. that the extension cord is properly wired and in good electrical conditions; and
 - c. that the wire size is large enough for AC ampere rating of charger as specified in the table below.

Ampere rating (on face plate)	0-2.0	2.1 - 3.4
Cord Length	Wire Size (A.W.G.)	
25'	18	18
50'	16	16
100'	16	16

7. Do not operate charger with damaged cord or plug. Replace immediately.
8. Do not operate charger if it has received a sharp blow, been dropped, or otherwise damaged in any way; take it to an Authorized Service Center
9. Do not disassemble charger; take it to an Authorized Service Center when service or repair is required. Incorrect reassembly may result in a risk of electric shock or fire.
10. To reduce risk of electric shock, unplug charger from outlet before attempting any maintenance or cleaning. Turning off controls will not reduce this risk.

SAFETY PRECAUTIONS WHEN USING CHARGER AND BATTERY

1. Do not charge battery when temperature is below 50° F (10° C) or above 104° F (40° C).
2. Never attempt to connect two chargers together.
3. The charger is designed to operate on standard household electrical power. Do not attempt to use it on any other voltage.
4. Do not insert foreign matter into the hole reserved for the battery in charger stand.
5. Do not charge by means of an engine generator or DC power source.
6. Do not disassemble the battery.
7. Do not store the tool and battery in locations where the temperature may reach or exceed 104° F (40° C), such as outside sheds or metal buildings in summer.
8. Do not incinerate the battery, even if it is severely damaged or completely worn out. The battery may explode in fire.
9. Battery leakage may occur under conditions of

extreme usage or temperature. If liquid comes in contact with skin, wash quickly with soap and water, then lemon juice or vinegar. If liquid gets in your eyes, wash with a strong solution of boric acid and seek medical attention immediately.

10. Do not short-circuit the battery.
11. Charge battery pack only with the charger provided.
12. The battery pack for this tool has been shipped in a low charge condition, therefore, you should charge it prior to use.



WARNING: If any parts are missing, do not operate tool until the missing parts are replaced. Failure to do so could result in possible serious personal injury.

DISPOSAL OF THE EXHAUSTED BATTERY



WARNING: Do not attempt to disassemble the battery pack. Fire or injury may result.

For safety and to preserve natural resources, please recycle or dispose of properly. This Product Contains Nickel-Cadmium Battery. Must Be Disposed Of Properly. Local, state, or federal laws may prohibit disposal of Nickel-Cadmium batteries in ordinary trash. Consult your local waste authority for information regarding available recycling and/or disposal options.

BATTERY PACK PREPARATION FOR RECYCLING



WARNING: Upon removal, cover the battery pack's terminals with heavy duty adhesive tape. Do not attempt to destroy or disassemble the battery pack or remove any of its components. Do not touch both terminals with metal objects and body parts, as short-circuit may result. Keep away from children. Failure to comply with these warnings could result in fire and/or serious injury.

EXPLANATION OF NOTE, WARNING, and WARRANTY SYMBOL

1. A **NOTE** is used to convey additional information, or highlight a particular explanation, or to expand a step instruction.
2. A **WARNING** identifies a procedure which, if not undertaken or if improperly done, can result in a serious personal injury or damage to the unit and/or both.

RULES FOR SAFE OPERATION

3. **W** (WARRANTY SYMBOL) serves notice that unless instructions or procedures are followed, any damage will void the warranty and repairs will be at owner's expense. Service other than user maintenance should be performed by a Yard Machines Authorized Service Center. Damage or conditions caused by improper maintenance practices which

render this product inoperable will void the manufacturer's warranty.

4. **FOR WARRANTY OR SERVICE** contact the nearest Yard Machines Authorized Service Center by calling 800# on back cover.

SAVE THESE INSTRUCTIONS

SAFETY AND INTERNATIONAL SYMBOLS

This operator's manual describes safety and international symbols and pictographs that may appear on this product. Read the operator's manual for complete safety, assembly, operating and maintenance and repair information.

SYMBOL

MEANING



• **SAFETY ALERT SYMBOL**

Indicates danger, warning, or caution. May be used in conjunction with other symbols or pictographs.



• **WARNING - READ OPERATOR'S MANUAL**

Read the Operator's Manual(s) and follow all warnings and safety instructions. Failure to do so can result in serious injury to the operator and/or bystanders.



• **WEAR HEAD, EYE AND HEARING PROTECTION**

WARNING: Thrown objects and loud noise can cause severe eye injury and hearing loss. Wear eye protection meeting ANSI Z87.1-1989 standards and ear protection when operating this unit. Falling objects can cause severe head injury. Wear head protection when operating this unit. Use a full face shield when needed.



• **MINIMUM OPERATING DISTANCE**

WARNING: Keep children, bystanders, and animals 50 feet (15meters) away. If approached stop unit immediately.

SYMBOL

MEANING



DANGER: Objects thrown up by machine.



• **DO NOT USE BLADES**

WARNING: To prevent serious personal injury, do not attach or operate the unit with any type of blade.



Must Be Disposed Of Properly. Local, state, or federal laws may prohibit disposal of Nickel-Cadmium batteries in ordinary trash.



Do not charge cracked or damaged battery.



Do not incinerate the battery, even if it is severely damaged or completely worn out. The battery may explode in fire.

RULES FOR SAFE OPERATION

KNOW YOUR UNIT

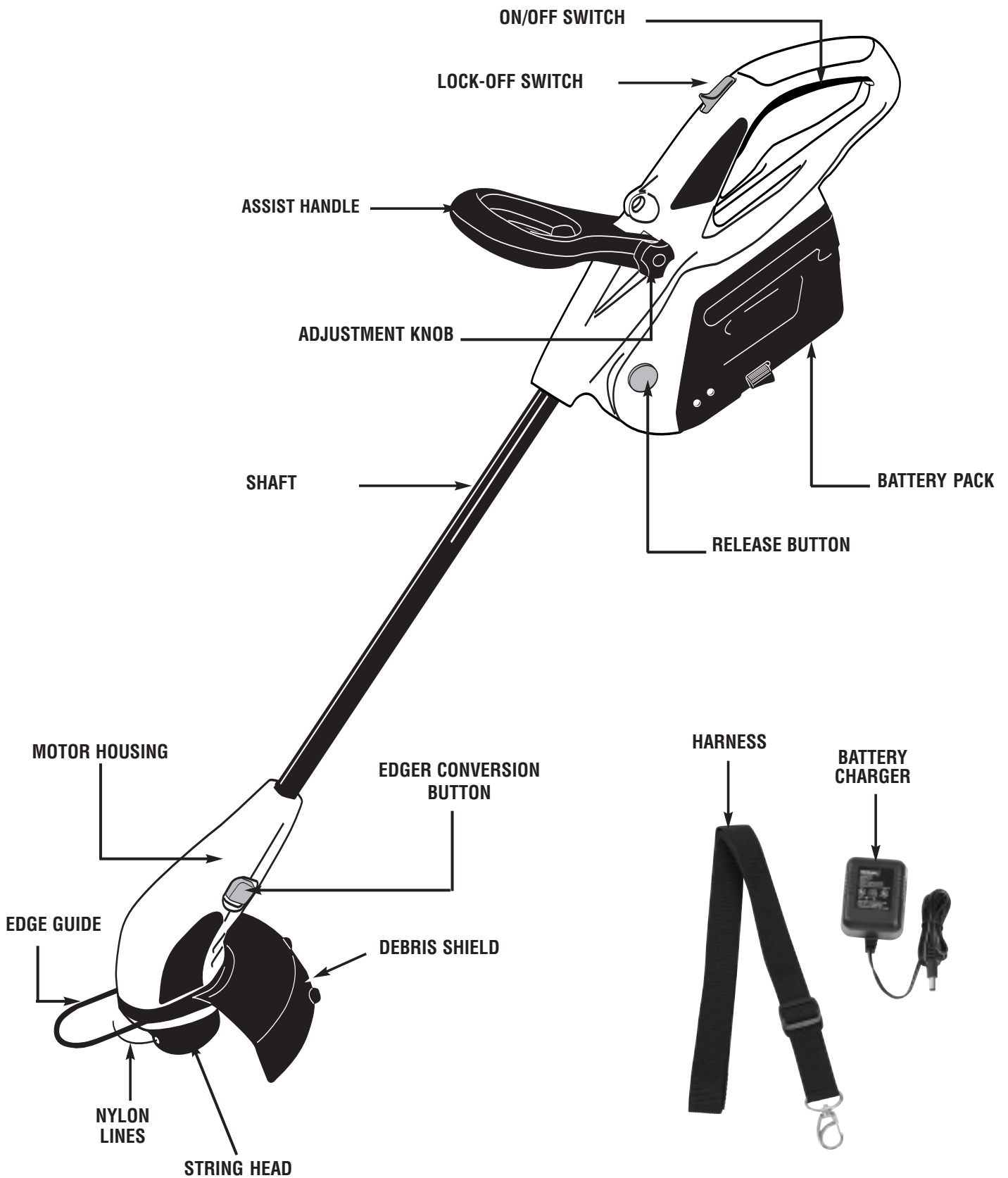

ASSEMBLY INSTRUCTIONS

NOTE: The only assembly required for your trimmer is to install the debris shield and the assist handle.

DEBRIS SHIELD INSTALLATION

1. Position the motor housing with string head carrier facing up. (Fig. 1)
2. Slide debris shield over motor housing.
3. Fit the Edge guide (A) on the front part of the guard. Secure it at the rear with two screws (B). (Fig. 2)



Fig. 1

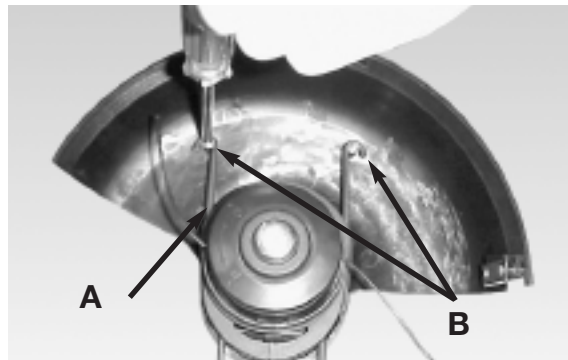

Fig. 2

ADJUSTMENT INSTRUCTIONS

ADJUST THE ASSIST HANDLE

1. Assemble the assist handle (A) to the unit, insert the bolt (B) to the handle adjustment knob (C) and tighten. (Fig. 3)
2. Loosen the adjustment knob (C) to adjust the assist handle to the most suitable position. (Fig. 4)

NOTE: The assist handle is ratcheted for variable operating positions. Adjust to a comfortable position.

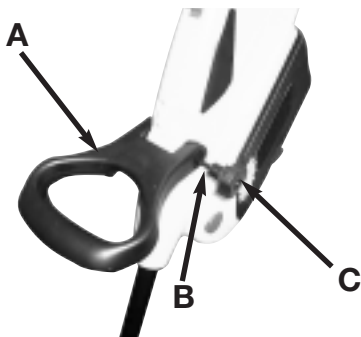

Fig. 3



Fig. 4

EDGING CONVERSION

1. Grip shaft firmly.
2. Push shaft locking button (A) forward, and rotate cutting assembly until an audible click is heard. (Fig. 5)



Fig. 5

BATTERY CHARGING

To charge the battery pack it must first be removed from the trimmer. To remove the battery pack. Put the trimmer horizontally on the ground at first. Then grasp both sides of the battery pack and depress the battery clip (A) as shown Fig. 6. Now gently pull the battery pack from the housing.

ADJUSTMENT INSTRUCTIONS

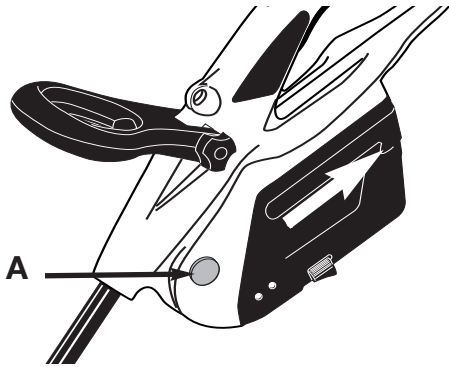

Fig. 6

CHARGING BATTERY

To recharge battery first plug the battery charger jack into the connector. Then plug the battery charger into the electrical outlet. The indicator light will remain lit (red color). (Fig. 7)

The battery will be fully charged after 16 hours. The green light will be on when the battery is fully charged. Do not over charge the battery or it may be damaged and void factory warranty.



Fig. 7

STARTING

1. Before starting the grass-trimmer for the first time, check that the nylon line touch or pass over the line-cutting blade. If they are not long enough, press the bump knob and, at the same time, pull the nylon line. (Fig. 8).
2. Connect the correct extension cord to the string trimmer power cord per the instructions in Section 5-1 Connect the cord.
3. Make sure the length of grass trimmer and position of assist handle is most applicable before use, adjust the length of grass trimmer by pressing the shaft adjustment button, adjust the height of assist handle by loosening the adjustment knob.
4. Take a secure hold of the grass trimmer and, without letting it touch the grass to be cut, push up the safety switch, then press the trigger on the upper hand-

grip. Let the grass trimmer run for a few seconds and “bump” the stringhead against the lawn. Nylon line will automatically release. The cut-off blade in the debris shield will trim off excess line.

5. To switch off the string trimmer let go of the switch.



CAUTION: A short or worn line cuts less efficiently so, to improve its operation on subsequent occasions, bump the stringhead lightly on the ground while the trimmer is running.(Fig. 9)

These operations should be repeated a few times before starting work to make sure that everything is functioning properly and to familiarize yourself with the grass trimmer. Start off slowly, when you have gained experience, you will be able to use the grass trimmer to its full potential.



CAUTION: The stringhead will continue to rotate for a few seconds even after switching off.

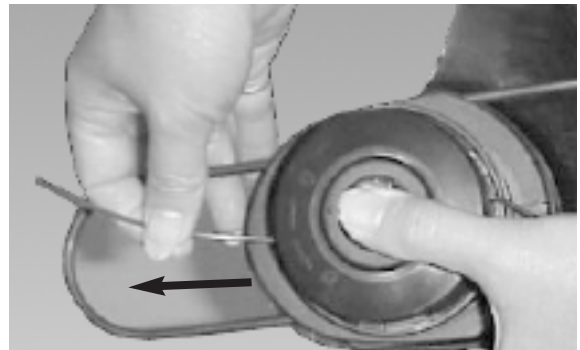

Fig. 8

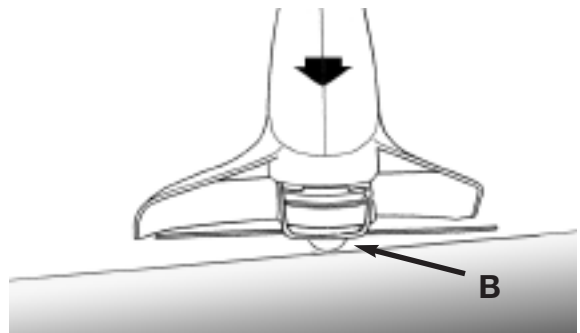

Fig. 9

OPERATING INSTRUCTIONS

TRIMMER OPERATION

SWITCH

1. Push forward the lock-off switch (A) and depress the trigger switch (B) to start. (Fig. 10)
2. To stop the unit, simply release the trigger switch.

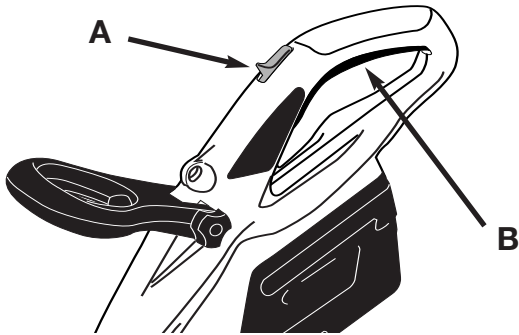

Fig. 10

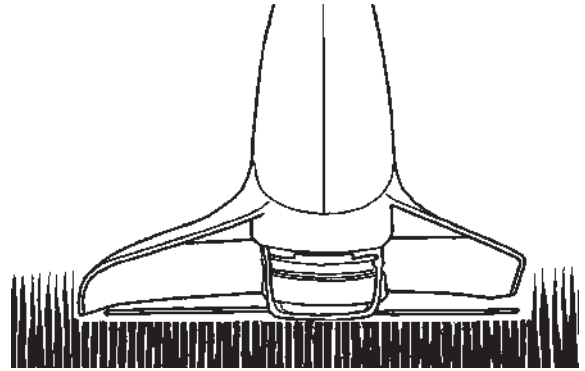

Fig. 11

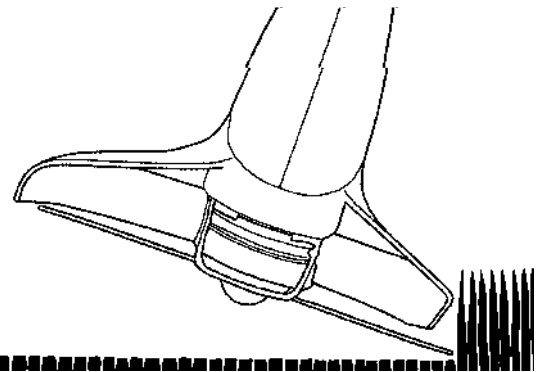

Fig. 12

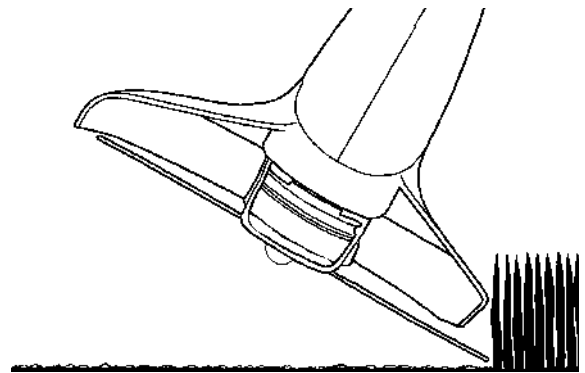

Fig. 13

3. **TRIMMING / MOWING** (Fig. 11). Swing trimmer with a sickle-like motion from side to side. Do not tilt the stringhead during the procedure. Test area to be trimmed for proper cutting height. Keep stringhead at same level for even depth of cut.
4. **CLOSER TRIMMING** (Fig. 12). Position trimmer straight ahead with a slight tilt so bottom of stringhead is above ground level and string contact occurs at proper cutting point. Always cut away from operator. Do not pull trimmer in toward operator.
5. **FENCE/FOUNDATION TRIMMING.** Approach trimming around chain link fences, picket fences, rock walls and foundations slowly to cut close without whipping string against the barrier. If the string comes in contact with rock, brick walls, or foundations, it will break or fray. If string snags fencing, it will snap off.
6. **TRIMMING AROUND TREES.** Trim around tree trunks with a slow approach so string does not contact bark. Walk around the tree trimming from left to right. Approach grass or weeds with the tip of the string and tilt stringhead slightly forward.
7. **SCALPING** (Fig. 12). Scalping refers to removal of all vegetation down to the ground. To do this, tilt the stringhead to about a 30 degree angle to the left. By adjusting the handle you will have better control during this operation. Always keep a distance of 50 feet (15 meters) from other people and animals when scalping. Do not attempt this procedure if there is any chance flying debris could injure operator, other people or cause damage to property.
8. **OPERATING AS AN EDGER** (Fig. 14). With the unit configured as an edger, hold it so the motor is to your left side so that debris is thrown to the rear. Always use eye protection.

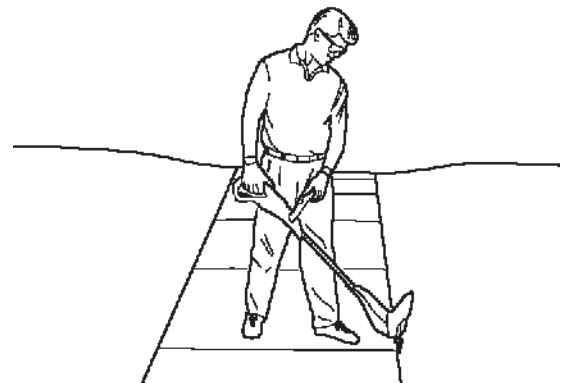

Fig. 14

OPERATING INSTRUCTIONS

9. **SWEEPING - DO NOT SWEEP WITH TRIMMER** (Fig. 15)
10. **DO NOT BUMP TRIMMER ON CONCRETE.** This can damage the stringhead (Fig. 16).



Fig. 15

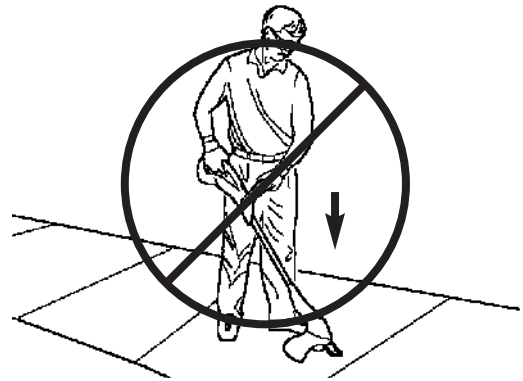

Fig. 16

MAINTENANCE INSTRUCTIONS

REPLACE THE SPOOL OF NYLON LINE

1. Unplug the trimmer.
2. Remove the spool assembly from the trimmer. To do so, hold the outer ribbed part of the assembly with one hand, while pushing down and turning the spool head with the other to unlock it. (Fig. 17 & Fig. 18) The spool carrier and spool will now disassemble easily.

NOTE: There is a spring inside the spool head that could easily be lost. Ensure that it is put in a safe place.

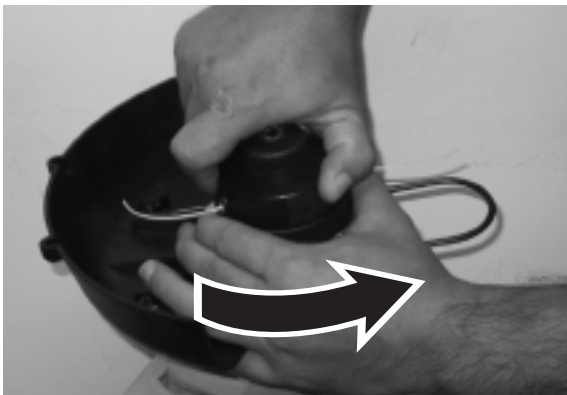

Fig. 17

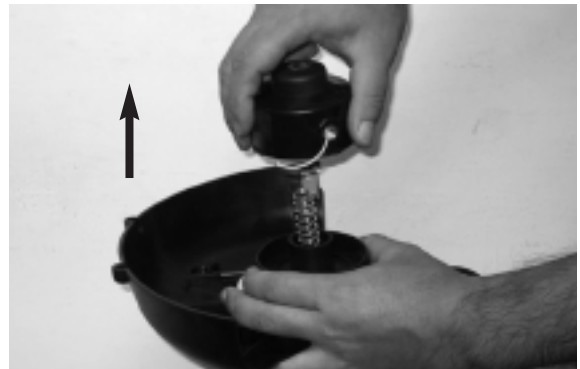

Fig. 18

3. Remove the clear plastic line retaining ring. Remove any existing line from the spool.
4. Using 0.065" replacement line measure off approximately 14' of line. Double over the cutter line into two equal lengths and place loop in slot of the spool divider (Fig. 19).



Fig. 19

MAINTENANCE INSTRUCTIONS

5. Wind the line onto the spool by turning the spool. The line should go on in the direction of the arrow (A) on the spool (Fig. 20). Line should be wrapped tightly around the spool. The line is wound with each half separated by the divider. Tightly wind it until there is about 6" of line left (Fig. 21).
6. Lock the ends of the line in opposite slots on the spool (Fig. 22). Place the clear plastic line retainer back over the line and spool (Fig. 23). Pull the lower line up into the lower slot in the clear plastic line retainer (Fig. 24). Pull the upper line down into the upper slot (Fig. 25).
7. Insert the line through each eyelet in the spool carrier and slide the spool into the carrier. (Fig. 26)

NOTE: Ensure that the line is within the clear plastic line retainer. If it's outside of the clear plastic line retainer, the line will not feed.

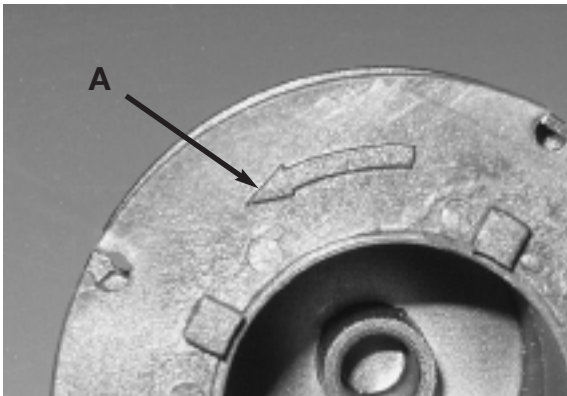

Fig. 20

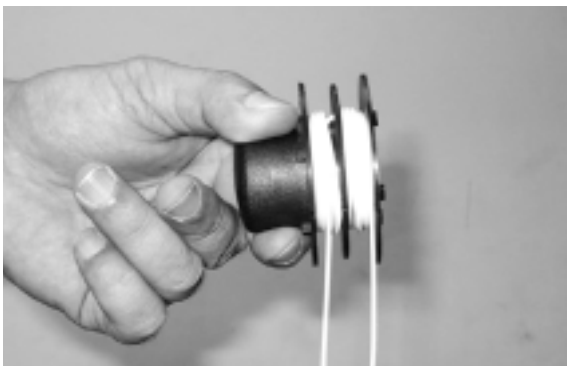

Fig. 21

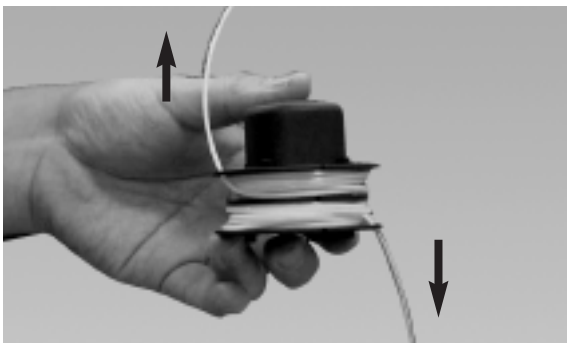

Fig. 22

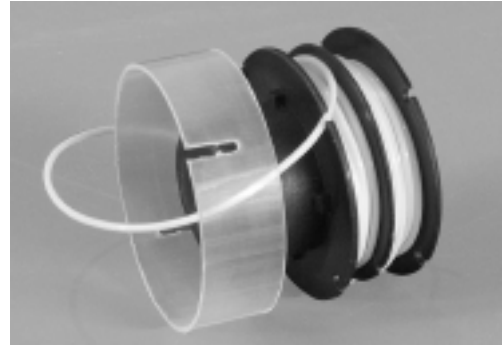

Fig. 23

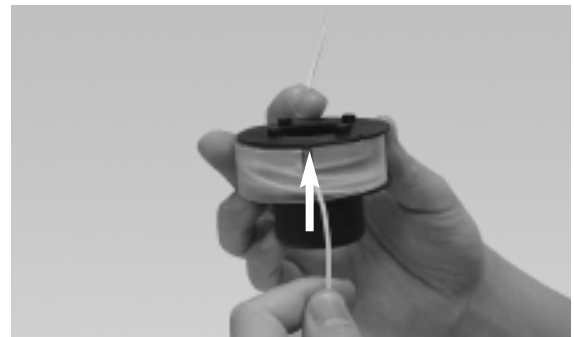

Fig. 24

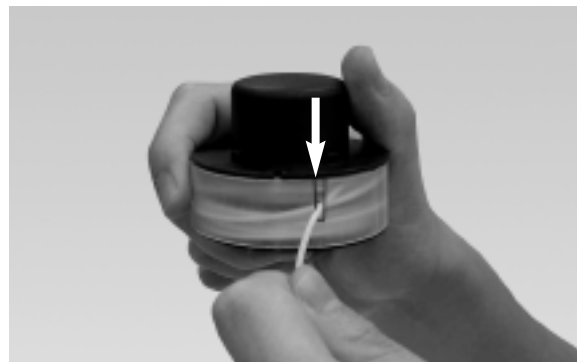

Fig. 25

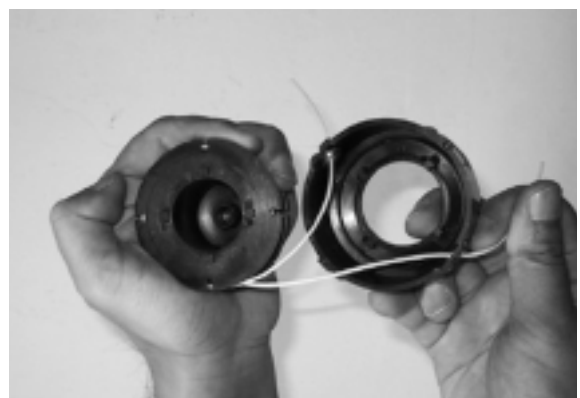

Fig. 26

MAINTENANCE INSTRUCTIONS

8. Make sure to insert the spring, assemble the spool and spool carrier back onto the trimmer. To do so, push the head on and turn it clockwise until it locks. (Fig. 27 and Fig. 28)
9. To test if the line is advancing properly, push the button with your thumb while pulling the line with your fingers. The line should advance freely. (Fig. 29).
10. In the event of the line breaking inside the spool, repeat the replacement operation.
11. Start the grass trimmer following the instructions in the "STARTING" section.

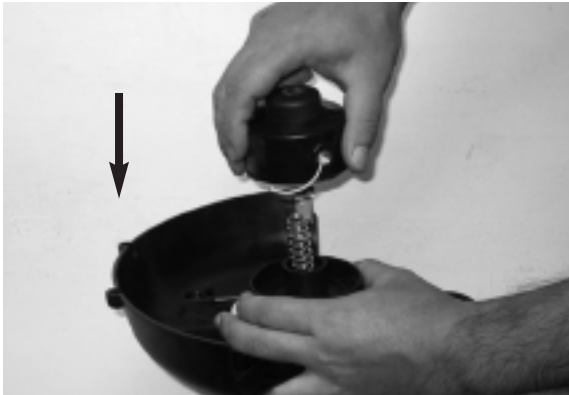

Fig. 27

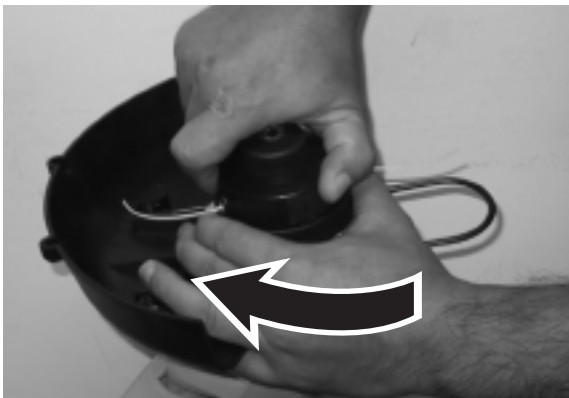

Fig. 28

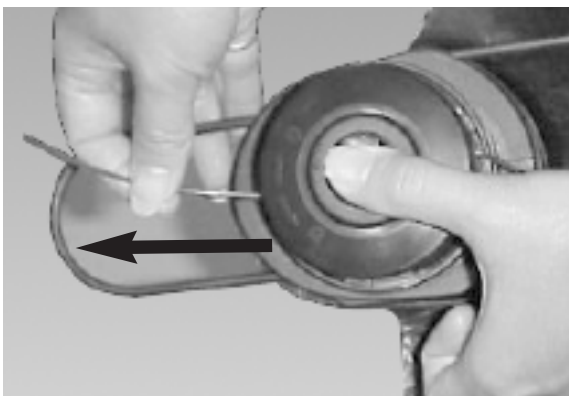

Fig. 29

MAINTENANACE



CAUTION: Before carrying out any maintenance operations, cut off the electric power supply by disconnecting the battery pack from the housing.

1. Regular cleaning and maintenance of your string trimmer will ensure efficiency and prolong the life of your machine.
2. After each cutting operation, take apart and clean out the grass and soil from: the spool and its slot, the whole trimmer and in particular the guard.
3. During operation, keep the air slots clean and free of grass.
4. Only use a cloth soaked with hot water and a soft brush to clean the string trimmer.
5. Do not spray or wet the appliance with water.
6. Do not use detergents or solvents as these could ruin the trimmer. The parts in plastic can easily be damaged by chemical agents.
7. If the line cutting blade no longer cuts or breaks, have this replaced by contacting an professional service center.



CAUTION: The line cutting blade can give deep cuts. For repairs which have not been explained in these instructions, contact a professional service center.

8. This appliance has no internal serviceable parts. Do not attempt any repairs. Doing so could create a hazard and void the manufacturer's warranty.

SPECIFICATION

Motor	12V
No Load Speed	11,000 min.
Cutting Line00065" (1.65mm)
Cutting Path9" (230mm)
Charge Time	16 Hrs
Weight	4.9 kg

PARTS LIST

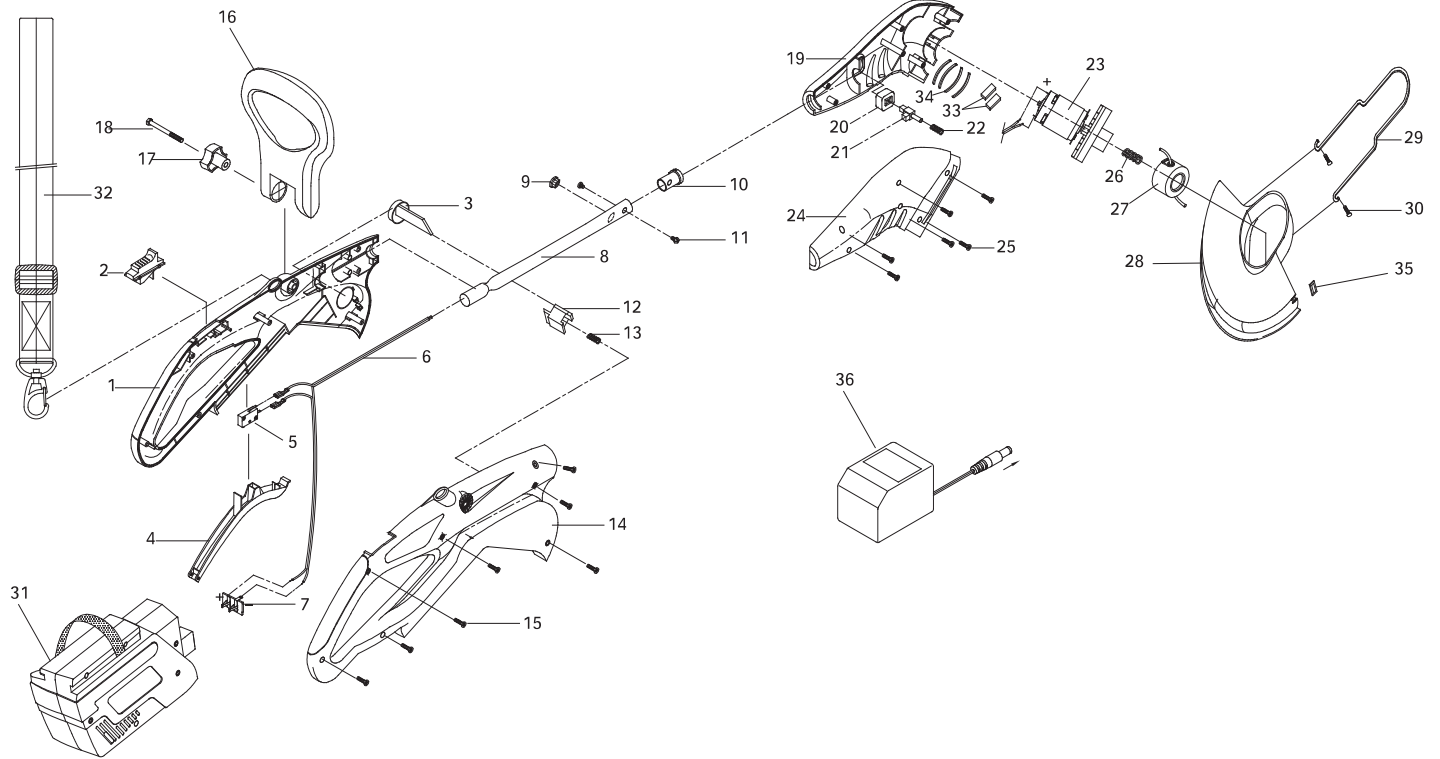

No.	Parts No.	Description	No.	Parts No.	Description
1	6038-959908	HOUSING (L)	19	6086-959910	MOTOR HOUSING (L)
2	6209-959903	PUSH BUTTON	20	6134-202009	LOCK RELEASE
3	6056-959909	BUTTON RELEASE	21	6114-202001	CLUB
4	6056-959907	TIRGGER	22	6024-959902	SPRING
5	6022-959901	SWITCH	23	6228-959901	MOTOR ASS'Y
6	6011-959901	POWER CORD	24	6086-959909	MOTOR HOUSING (R)
7	6041-751001	TERMINAL	25	6SDABB04-18	SCREW
8	6114-959901	TUBE	26	6024-959903	SPRING
9	6036-959901	BUCKLE	27	6228-202004	SPOOL ASS'Y
10	6131-959902	COLLAR	28	6228-959902	GUARD ASS'Y
11	6SDABB04-06	SCREW	29	6131-959901	GUIDE
12	6056-959908	BATTERY LOCK	30	6SLABB3.5-10	SCREW
13	6024-959901	SPRING	31	6228-BL1201	BATTERY ASS'Y
14	6038-959907	HOUSING (R)	32	6149-959901	STRAP
15	6SDABB04-18	SCREW	33	6014-638101	SPONGE
16	6228-959903	HANDLE ASS'Y	34	6014-959901	SPACER
17	6219-959901	KNOB	35	6017-959902	COVER
18	6SXDB-06-57	SCREW	36	6205-607031	ADAPTOR

NOTES

MANUFACTURER'S LIMITED WARRANTY FOR:



The limited warranty set forth below is given by MTD LLC ("MTD") with respect to new merchandise purchased and used in the United States and Canada, its possessions and territories.

MTD warrants this product against defects in material and workmanship for a period of two (2) years commencing on the date of original purchase and will, at its option, repair or replace, free of charge, any part found to be defective in material or workmanship. This limited warranty shall only apply if this product has been operated and maintained in accordance with the Operator's Manual furnished with the product, and has not been subject to misuse, abuse, commercial use, neglect, accident, improper maintenance, alteration, vandalism, theft, fire, water or damage because of other peril or natural disaster. Damage resulting from the installation or use of any accessory or attachment not approved by MTD for use with the product(s) covered by this manual will void your warranty as to any resulting damage. This warranty is limited to ninety (90) days from the date of original retail purchase for any MTD product that is used for rental or commercial purposes, or any other income-producing purpose.

HOW TO OBTAIN SERVICE: Warranty service is available, WITH PROOF OF PURCHASE THROUGH YOUR LOCAL AUTHORIZED SERVICE DEALER. To locate the dealer in your area, please check for a listing in the Yellow Pages or contact the Customer Service Department of MTD LLC by calling 1-866-747-9816 or writing to P.O. Box 361131, Cleveland OH 44136-0019 or if in Canada call 1-800-668-1238. No product returned directly to the factory will be accepted unless prior written permission has been extended by the Customer Service Department of MTD LLC.

This limited warranty does not provide coverage in the following cases:

- A. Trimmer line.
- B. MTD does not extend any warranty for products sold or exported outside of the United States of America and Canada, its possessions and territories, except those sold through MTD's authorized channels of export distribution.

MTD reserves the right to change or improve the design of any MTD Product without assuming any obligation to modify any product previously manufactured.

No implied warranty, including any implied warranty of merchantability or fitness for a particular purpose, applies after the applicable period of express written warranty above as to the parts as identified. No other express warranty or guaranty, whether written or oral, except as mentioned above, given by any person or entity, including a dealer or retailer, with respect to any product shall bind MTD. During the period of the Warranty, the exclusive remedy is repair or replacement of the product as set forth above. (Some states do not allow limitations on how long an implied warranty lasts, so the above limitation may not apply to you.)

The provisions as set forth in this Warranty provide the sole and exclusive remedy arising from the sales. MTD shall not be liable for incidental or consequential loss or damages including, without limitation, expenses incurred for substitute or replacement lawn care services, for transportation or for related expenses, or for rental expenses to temporarily replace a warranted product. (Some states do not allow limitations on how long an implied warranty lasts, so the above limitation may not apply to you.)

In no event shall recovery of any kind be greater than the amount of the purchase price of the product sold. Alteration of the safety features of the product shall void this Warranty. You assume the risk and liability for loss, damage, or injury to you and your property and/or to others and their property arising out of the use or misuse or inability to use the product.

This limited warranty shall not extend to anyone other than the original purchaser, original lessee or the person for whom it was purchased as a gift.

How State Law Relates to this Warranty: This warranty gives you specific legal rights, and you may also have other rights which vary from state to state.

To locate your nearest service dealer dial 1-866-747-9816 in the United States or 1-800-668-1238 in Canada.

MTD LLC
P.O. Box 361131
Cleveland, OH 44136-0019

YARD MACHINES

by **MTD**

Français

Manuel de Utilisation

Coupe-Herbe Rechargeable
Modèle
MTD599

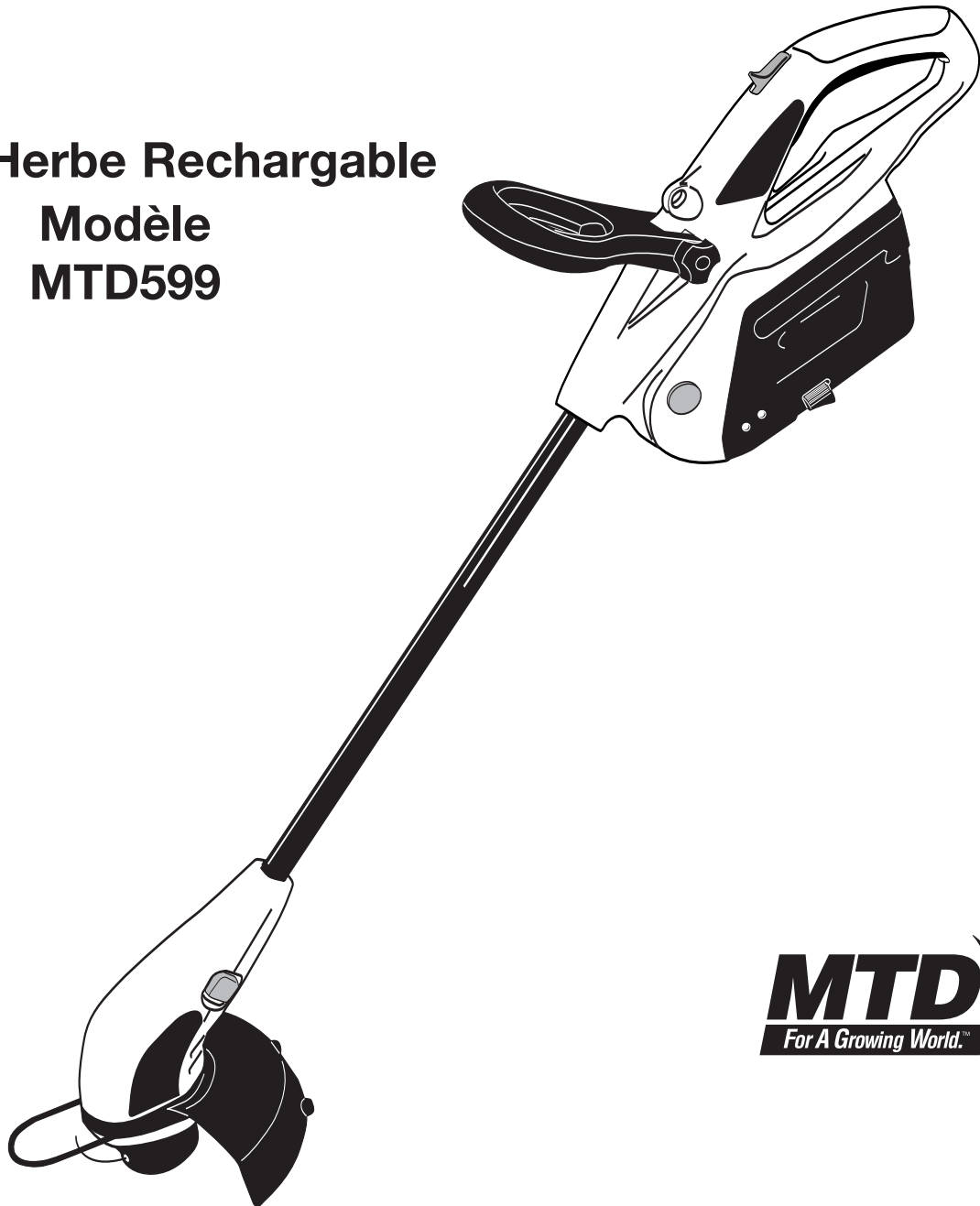

MTD
For A Growing World.™

**IMPORTANT: LISEZ LES RÈGLES ET
CONSIGNES DE SÉCURITÉ SOIGNEUSEMENT**

P/N 6096-959908 © 2005

FABRIQUÉ À CHINA

Download from www.Somanuals.com. All Manuals Search And Download.

TABLE DES MATIÈRES

Declaration de Garantie	Page 18	Instructions de Mantenimiento	Pages 28-30
Consignes de Sécurité	Pages 19-24	Caractéristiques	Page 31
Instructions Pour Montage	Page 25	Liste des Pièces	Page 32
Instructions de Reglage	Pages 25-26	Notes	Page 33
Instructions D'utilisation	Pages 27-28	Garantie Limitée du Fabricant	Page 34

DECLARATION DE GARANTIE

GARANTIE LIMITEE DE DEUX ANS SUR LE COUPE - HERBE DE YARD MACHINES

Pendant deux années à partir de la date d'achat, quand ce coupe-herbe est utilisé et maintenu selon le manuel de l'opérateur, Yard Machines réparera n'importe quel vice de matériau pour la main-d'œuvre gratuitement.

Si ce coupe-herbe est utilisé pour des buts commerciaux ou de location, cette garantie ne s'applique que pendant 90 jours à partir de la date d'achat.

LE SERVICE DE GARANTIE EST DISPONIBLE EN RENVOYANT CE COUPE-HERBE AU SERVICE DE REPARATION DU REVENDEUR MTD LE PLUS PROCHE.

Cette garantie vous donne des droits légaux spécifiques, et vous pouvez également avoir d'autres droits qui varient d'un état à l'autre.

CONSIGNES DE SÉCURITÉ

Les symboles de sécurité attirent votre attention sur des dangers potentiels. Ces symboles et leurs détails explicatifs méritent que vous les lisiez et compreniez bien. Les avertissements de sécurité ne peuvent éviter les dangers de par eux-mêmes. Les consignes ou mises en garde qu'ils donnent ne remplacent pas des mesures préventives appropriées contre les accidents.

SYMBOLE SIGNIFICATION



ALERTE DE SÉCURITÉ:

indique un danger, un avertissement ou une mise en garde. Soyez vigilant afin d'éviter toute blessure grave. Ce symbole peut être combiné à d'autres symboles ou pictogrammes.

REMARQUE: donne des informations ou des instructions vitales pour le fonctionnement ou l'entretien de l'équipement.

Lisez le(s) manuel(s) de l'utilisateur et suivez tous les avertissements et consignes de sécurité.

Vous pourriez à défaut entraîner des blessures graves pour vous ou d'autres personnes.

SI VOUS AVEZ DES QUESTIONS, APPELEZ LE 1-800-668-1238

• IMPORTANTES CONSIGNES DE SÉCURITÉ •

LIRE TOUTES LES INSTRUCTIONS AVANT UTILISATION



AVERTISSEMENT:

suivez soigneusement les consignes de sécurité lorsque vous utilisez cet appareil. Dans l'intérêt de votre sécurité et de celle des personnes à proximité, prenez soin de lire ces instructions avant de faire fonctionner la machine. Veuillez garder les instructions en lieu sûr pour usage ultérieur.

- Veuillez lire les instructions avec soin. Familiarisez-vous avec les commandes et l'utilisation correcte de cet appareil.
- N'utilisez pas l'appareil si vous êtes fatigué, malade ou sous l'effet de l'alcool, de drogues ou de médicaments.
- Les enfants et adolescents de moins de 15 ans ne doivent pas utiliser l'appareil exceptés les adolescents assistés d'un adulte.
- Inspectez l'appareil avant utilisation. Remplacez les pièces endommagées. Regardez s'il y a des fuites de carburant. Assurez-vous que les fixations sont solidement en place.

SYMBOLE SIGNIFICATION



DANGER: le non-respect d'un avertissement peut causer dommages matériels ou blessures graves pour tous. Respectez les consignes de sécurité afin de réduire les risques d'incendie, d'électrocution et de blessures.



AVERTISSEMENT: le non-respect d'un avertissement peut causer dommages matériels ou blessures graves pour tous. Respectez les consignes de sécurité afin de réduire les risques d'incendie, d'électrocution et de blessures.



MISE EN GARDE: le non-respect d'un avertissement peut causer dommages matériels ou blessures graves pour tous. Respectez toujours les consignes de sécurité afin de réduire les risques d'incendie, d'électrocution et de blessures.

Remplacez les pièces de l'accessoire de coupe qui sont fendillées, ébréchées ou endommagées. Assurez-vous que l'accessoire de coupe est correctement installé et solidement fixé. Assurez-vous que le protecteur d'accessoire de coupe est correctement fixé et positionné comme recommandé. Vous risquez sinon de causer des blessures à l'opérateur et aux spectateurs, et d'endommager l'appareil.

- N'utilisez que du fil de remplacement d'origine du fabricant. N'utilisez jamais de fil ou de cordon à renfort métallique car ils peuvent se briser et se transformer en projectile dangereux.
- Dégagez la zone de coupe avant chaque usage. Enlevez tous les objets pouvant être projetés ou happés par l'accessoire de coupe : cailloux, verre brisé, clous, fil ou ficelle. Éloignez enfants, spectateurs et animaux de la zone de coupe. Tenez-les à au moins 15 m (50 pi) de là mais sachez que les spectateurs risquent quand même d'être atteints par des objets projetés. Conseillez-leur de porter des protecteurs oculaires. Arrêtez immédiatement le moteur et l'accessoire de coupe si quelqu'un s'approche de vous.

CONSIGNES DE SÉCURITÉ

LIRE ET CONSERVER CES INSTRUCTIONS

Lorsqu'un appareil électrique est utilisé, des précautions élémentaires doivent toujours être prises pour assurer une sécurité maximum et une performance optimale. Lire cette Notice avant d'assembler et d'utiliser cet appareil. Ne pas se conformer aux instructions peut causer des secousses électriques, des brûlures, un incendie ou des blessures corporelles.

AVERTISSEMENT

POUR RÉDUIRE LES RISQUES DE BRÛLURES, D'INCENDIE, DE SECOUSSES ÉLECTRIQUES OU DE BLESSURES :

- RESPECTER TOUTES LES MESURES DE SÉCURITÉ** figurant dans cette Notice avant et durant l'utilisation du coupe-herbe.
- Afin de réduire tout risque de dommages corporels, enlevez la batterie lorsque l'appareil est inutilisé.
- Risques de dommages oculaires. Utilisez des verres de sécurité ou des protections oculaires similaires.
- Pour réduire les risques de dommages corporels, ne pas utiliser si les protections ne sont pas en place.
- INSPECTER L'APPAREIL À LA RECHERCHE DE DOMMAGES** qu'auraient pu subir le carter, le cordon électrique ou à la fiche. Toutes les fixations doivent être bien serrées. Ne pas utiliser l'appareil si la gâchette ne permet pas de l'arrêter adéquatement. Ne jamais utiliser l'appareil si le cordon électrique ou la fiche est endommagé, si le moteur ou le coupe-herbe lui-même ne fonctionne pas correctement ou s'il est tombé, s'il a été endommagé, laissé à l'extérieur ou plongé dans l'eau. Ne pas utiliser l'appareil si les trous de ventilation sont bouchés. Toujours enlever les débris qui risqueraient de limiter la circulation de l'air par les trous de ventilation. Remplacer les pièces endommagées qui sont ébréchées, cassées ou qui ont été endommagées d'une manière ou d'une autre et qui risqueraient d'être projetées et causer de graves blessures.
- NE PAS MALTRAITER LE CORDON** - Ne jamais transporter l'appareil par le cordon électrique ni tirer sur le cordon électrique pour débrancher l'appareil. Le cordon électrique doit toujours être tenu à l'écart de l'opérateur et des obstacles. Ne pas exposer le cordon électrique à des surfaces chaudes, de l'huile ou de l'eau. Ne pas tirer le cordon électrique autour d'angles vifs, de coins et veiller à ne pas le coincer dans une porte en la fermant.
- AUCUNE PIÈCE INTERNE N'EST RÉPARABLE PAR L'UTILISATEUR** - Cet appareil à double isolation ne comporte aucune pièce interne réparable par l'utilisateur. Ne pas essayer de le réparer soi-même. Pour tout renseignement concernant l'entretien, s'adresser à un Centre de réparation Yard Machines dont le numéro figure sur la couverture arrière de cette Notice d'utilisation.
- DANGER POUR LES YEUX** - Toujours porter des lunettes de sécurité ou tout autre dispositif de protection des yeux lorsqu'on utilise le coupe-herbe. Lorsque l'on taille des bordures, les débris projetés augmentent le risque de blessures. Personne ne doit s'approcher de la zone de travail.
- TENIR LES PIEDS ET LES MAINS À L'ÉCART** du fil de coupe en rotation. Ne pas utiliser l'appareil si les carters ne sont pas en place.
- BIEN S'HABILLER** - Toujours porter des pantalons longs, des chaussures et des gants. Ne jamais porter de vêtements amples, de bijoux, de shorts ou de sandales. Ne jamais utiliser l'appareil si on est pieds nus.
- LA ZONE DE TRAVAIL DOIT TOUJOURS ÊTRE DÉGAGÉE** - Personne ne doit s'approcher de la zone de travail, en particulier les enfants et les animaux domestiques. Arrêter l'appareil dès que quelqu'un s'en approche. Ne jamais laisser les enfants utiliser cet appareil en tant que jouet et ne jamais les laisser utiliser l'appareil sans surveillance.
- ÉVITER LES MILIEUX DANGEREUX** - Pour éviter les risques d'incendie ou d'explosion, ne pas utiliser l'appareil à proximité de liquides ou de gaz inflammables ou de matériaux en combustion ou dégageant de la fumée. Ne pas utiliser le coupe-herbe dans les endroits humides ou mouillés, autour des piscines, de cuves à remous, etc. ou lorsqu'il pleut. Ne pas toucher à la fiche, au cordon électrique ou à l'appareil si on a les mains mouillées.
- UTILISER ADÉQUATEMENT L'APPAREIL** - Utiliser l'appareil exclusivement pour les applications prévues dans cette Notice. **NE PAS UTILISER LE COUPE-HERBE POUR BALAYER** - c'est-à-dire déplacer la tête de coupe de gauche à droite pour nettoyer les débris des trottoirs, des allées, etc. Le coupe-herbe est un outil puissant qui peut projeter des débris à plus de 50 pieds et blesser quelqu'un ou endommager les voitures, les fenêtres ou les habitations proches. Inspecter la zone de travail avant de mettre l'appareil en marche et la débarrasser des débris et des autres objets qui pourraient éventuellement causer des dommages.
- NE JAMAIS UTILISER D'ACCESSOIRES** autres que ceux recommandés et fournis par Yard Machines. Ne pas utiliser de fils de coupe métalliques.
- NE PAS TENIR L'APPAREIL À BOUT DE BRAS.** Toujours garder bon pied et un bon équilibre.
- ÉVITER LES DÉMARRAGES ACCIDENTELS** - Ne pas porter l'appareil et alors qu'on a le doigt sur la gâchette.
- DÉBRANCHER** l'appareil de la prise de courant quand il n'est pas utilisé ou avant d'entretenir la tête de coupe

CONSIGNES DE SÉCURITÉ

18. **REMISER** le coupe-herbe à l'intérieur - Lorsqu'il n'est pas utilisé, l'appareil doit être remisé dans un endroit sec, verrouillé ou inaccessible aux enfants.

INSTRUCTIONS DE SECURITE IMPORTANTE POUR LE CHARGEUR

1. Ce manuel contient d'importantes instructions de sécurité et d'utilisation concernant le chargeur de batterie.
2. Avant d'utiliser le chargeur de batterie, lire toutes les instructions et les précautions à prendre indiquées sur (1) le chargeur de batterie, (2) la batterie et (3) les appareils utilisant la batterie.

AVERTISSEMENT

Pour limiter le risque de blessures, ne charger que des batteries rechargeables de type nickel-cadmium. D'autres types de batterie peuvent exploser et provoquer des blessures.

3. Ne pas exposer le chargeur à la pluie ou à la neige
4. L'utilisation d'un accessoire non recommandé ou vendu par le fabricant du chargeur de batterie entraîne des risques d'incendie, d'électrocution ou de blessure.
5. Pour éviter d'endommager la prise et le câble électrique, débrancher le chargeur en tirant sur la prise plutôt que sur le câble.
6. N'utilisez jamais de rallonge à moins que cela ne soit absolument nécessaire. L'utilisation d'une rallonge incorrecte risque de provoquer un incendie ou une électrocution. Si vous devez vraiment utiliser une rallonge, assurez-vous que:
 - a. Les broches sur la fiche de la rallonge soient du même nombre, de la même taille et aient bien la même forme que celle du chargeur.
 - b. La rallonge doit être correctement placée et en bon état de fonctionner; et
 - c. La taille du câblage doit être suffisante pour le taux d'ampères du chargeur comme spécifié dans le tableau ci-dessous:

Taux d'ampères (sur le plateau avant)	0-2.0	2.1 - 3.4
Longueur du cordon	Taille de câblage (A.W.G.)	
25'	18	18
50'	16	16
100'	16	16

7. Ne pas utiliser le chargeur si le câble ou la fiche électrique sont endommagés. Remplacer immédiatement.
8. Ne pas utiliser un chargeur qui aurait reçu un coup important, serait endommagé de quelque façon que ce soit, avant de l'avoir fait vérifier par un centre d'entretien agréé
9. Ne pas démonter le chargeur; le confier à un centre d'entretien agréé pour tout entretien ou réparation. Un

remontage incorrect peut entraîner un risque d'électrocution ou d'incendie.

10. Pour réduire le risque d'électrocution, débrancher le chargeur avant d'effectuer toute opération d'entretien ou de nettoyage. Ce risque n'est pas réduit par les interrupteurs.

PRECAUTIONS DE SECURITE POUR L'UTILISATION DU CHARGEUR ET DE LA BATTERIE

1. Ne pas recharger la batterie lorsque la température est inférieure à 50° F (10° C) ou supérieure 104° F (40° C).
2. Ne jamais tenter de connecter ensemble deux chargeurs.
3. Le chargeur est conçu pour fonctionner avec un courant électrique domestique. Ne pas tenter de l'utiliser avec un autre voltage.
4. Ne pas introduire de corps étrangers dans le logement de batterie du chargeur.
5. Ne pas recharger en se branchant sur un générateur à moteur ou sur une source de courant continu.
6. Ne pas désassembler la batterie.
7. Ne pas ranger l'outil ou la batterie dans des endroits où la température peut atteindre ou dépasser 104°F (40°C), tels qu'un abri ou une construction métallique en été.
8. Ne pas incinérer la batterie, même si elle est sérieusement abîmée ou entièrement usée. Dans le feu, la batterie pourrait exploser.
9. Il se peut que la batterie fuie dans des conditions extrêmes d'utilisation ou de température. Si du liquide entre en contact avec la peau, laver rapidement au savon et à l'eau, puis avec du jus de citron ou du vinaigre. Si les yeux sont touchés, laver avec une solution concentrée d'acide borique et consulter immédiatement un médecin.
10. Ne pas court-circuiter la batterie.
11. Ne recharger la batterie amovible qu'avec le chargeur fourni.
12. Pour son transport, la batterie n'a été que peu chargée. Il est donc nécessaire de la charger avant toute utilisation.



AVERTISSEMENT: Dans le cas où il manquerait des pièces, ne pas utiliser l'outil avant le remplacement des pièces manquantes. Le non-respect de cette recommandation peut provoquer de sérieuses blessures.

CONSIGNES DE SÉCURITÉ

POUR SE DÉFAIRE DES BATTERIES USAGÉES

	AVERTISSEMENT: Ne pas essayer de désassembler la batterie amovible. risques d'incendie ou de blessure.
--	---

Veillez recycler la batterie ou vous en défaire proprement. Ce produit contient une batterie au nickel-cadmium. Doit être détruit proprement. Jeter les batteries au nickel-cadmium dans une poubelle ordinaire peut être interdit par la législation locale, de l'état ou fédérale. Consulter les autorités locales responsable du ramassage des ordures pour obtenir des informations sur les possibilités de recyclage et/ou de destruction disponibles.

PRÉPARATION DE LA BATTERIE AMOVIBLE POUR SON RECYCLAGE

	AVERTISSEMENT: Une fois retirée, recouvrir les bornes de la batterie amovible avec du reban adhésif épais. Ne pas essayer de détruire ou désassembler la batterie amovible, ou d'en extraire quoi que ce soit. Ne pas toucher les deux bornes directement ou avec un objet métallique, ce qui pourrait provoquer un court-circuit. Ne pas laisser à portée des enfants. Le non-respect de ces avertissements peut entraîner un incendie et/ou de sérieuses blessures.
--	--

EXPLICATION DES NOTA, AVERTISSEMENTS ET SYMBOLES DE LA GARANTIE

1. Un **NOTA** est destiné à fournir des informations complémentaires, à éclaircir un point particulier ou à expliquer plus en détail une étape.
2. Un **AVERTISSEMENT** identifie une procédure qui risque de causer de graves blessures corporelles ou de graves dommages à l'appareil et/ou les deux si elle n'est pas respectée ou si elle est mal effectuée.
3. Le **G** (**SYMBOLE DE GARANTIE**) indique que si les procédures ou instructions n'ont pas été respectées, les dommages causés annuleront la garantie et que les réparations seront à la charge du propriétaire. Pour des services autres que ceux d'entretien à effectuer par l'utilisateur, s'adresser à un Centre de réparation agréé Yard Machines. La garantie du fabricant sera nulle et non avenue si des dommages ou des conditions causés par de mauvaises pratiques d'entretien rendent le produit inutilisable.
4. **POUR TOUT ENTRETIEN OU SERVICE AU TITRE DE LA GARANTIE** prenez contact avec le Centre de maintenance agréé Yard Machines le plus proche en appelant le numérog gratuit 800# mentionné sur le capot arrière.

CONSERVER CES INSTRUCTIONS

CONSIGNES DE SÉCURITÉ

SYMBOLES DE SÉCURITÉ ET INTERNATIONAUX

Ce manuel de l'utilisateur décrit les symboles et pictogrammes de sécurité et internationaux pouvant apparaître sur ce produit. Consultez le manuel de l'utilisateur pour les informations concernant la sécurité, le montage, le fonctionnement, l'entretien et les réparations.

SYMBOLE

SIGNIFICATION

SYMBOLE

SIGNIFICATION



- **SYMBOLE ALERTE DE SÉCURITÉ**

Indique un danger, un avertissement ou une mise en garde. Ce symbole peut être combiné à d'autres symboles ou pictogrammes.



DANGER: Objects thrown up by machine.



- **AVERTISSEMENT - LISEZ LE MANUEL DE L'UTILISATEUR**

Lisez le manuel de l'utilisateur et suivez tous les avertissements et consignes de sécurité. Vous pourriez à défaut entraîner des blessures graves pour vous ou d'autres personnes



- **N'UTILISEZ PAS LES LAMES**

AVERTISSEMENT : Pour empêcher des blessures sérieuses aux personnes, ne pas attachez pas et utilisez l'unité avec n'importe quel type de lames.



- **PORTEZ DES PROTECTIONS (TÊTE, YEUX ET OREILLES)**

AVERTISSEMENT: les objets projetés et les bruits forts peuvent endommager la vue et l'ouïe. Portez une visière de norme ANSI Z87.1-1989 et des protège-oreilles pendant l'utilisation. la chute d'objets peut causer des blessures graves à la tête. Protégez-vous la tête pendant l'utilisation de l'appareil.



Jeter les batteries au nickel-cadmium dans une poubelle ordinaire peut être interdit par la législation locale, de l'état ou fédérale.



Ne pas mettre en place de batterie craquelée ou endommagée.



Ne pas mettre la batterie au feu, même si elle est sérieusement endommagée ou complètement hors d'usage. Une batterie risque d'exploser si elle est jetée dans le feu.



- **ÉLOIGNEZ LES SPECTATEURS**

AVERTISSEMENT : éloignez les spectateurs, les enfants et les animaux domestiques en particulier, d'au moins 15 m (50 pi) de la zone de coupe.

CONSIGNES DE SÉCURITÉ

FAMILIARISEZ-VOUS AVEC VOTRE APPAREIL

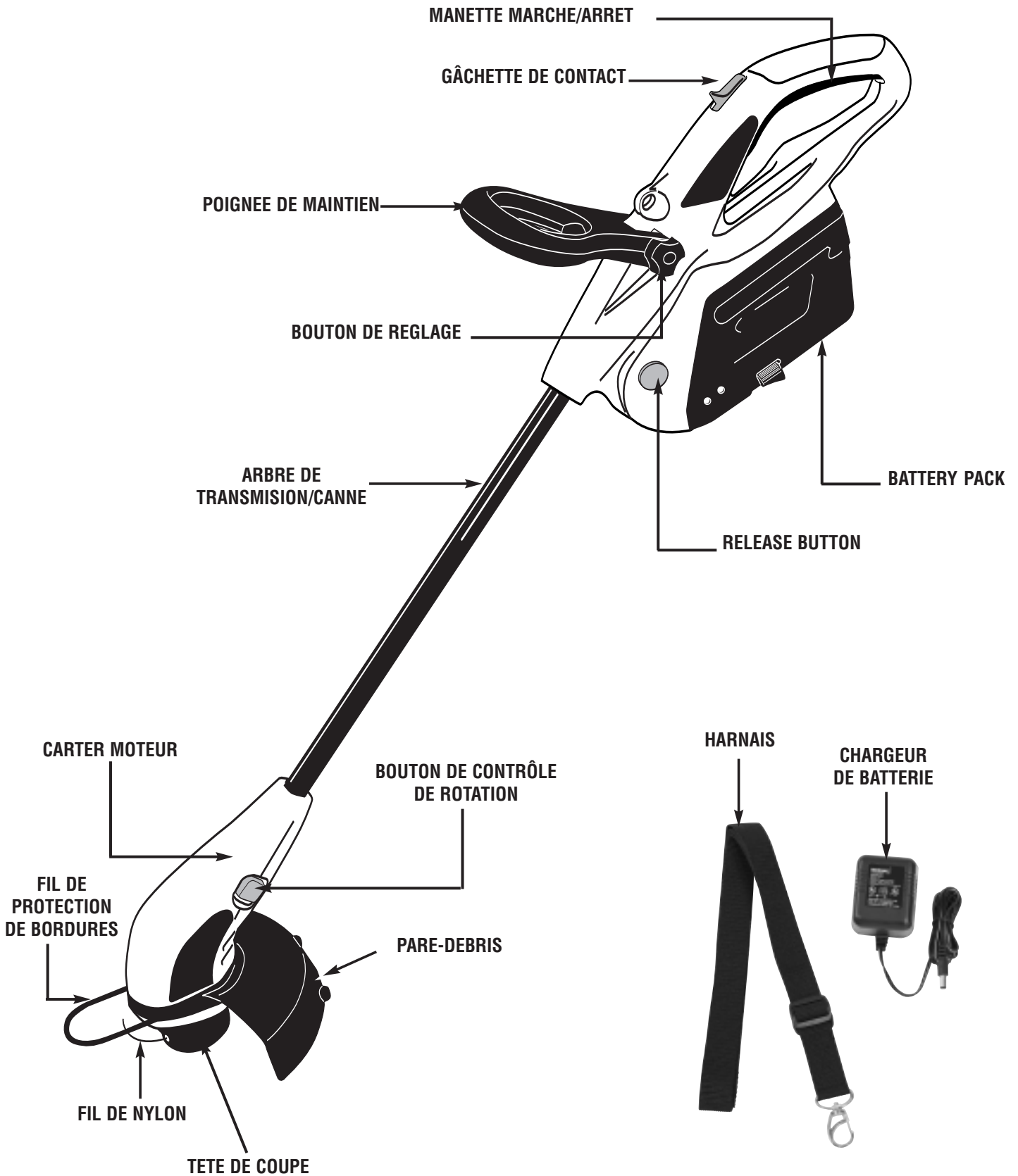

INSTRUCTIONS POUR MONTAGE

NOTA : Le seul assemblage requis avant d'utiliser ce coupe-herbe est la pose du pare-débris et le poignée de maintien.

INSTALLATION DU PARE-DÉBRIS

1. Placer le carter moteur, la tête de coupe vers le haut. (Fig. 1)
2. Faire glisser le pare-débris par-dessus le carter moteur
3. Placer le fil de protection (A) à l'avant à l'aide. Le fixer à l'arrière à l'aide des deux vis (B). (Fig. 2)



Fig. 1

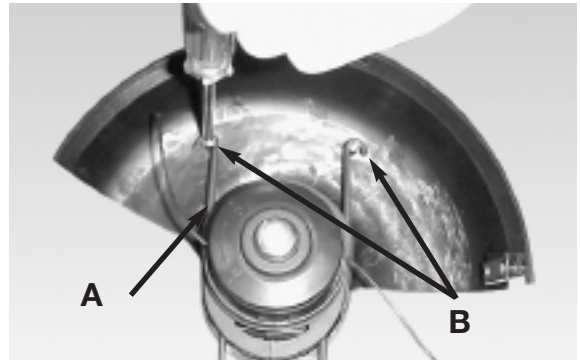

Fig. 2

INSTRUCTIONS DE REGLAGE

INSTRUCTIONS POUR AJUSTER

1. Monter la poignée de maintien (A) sur l'appareil, insérer le boulon (B) dans le bouton de réglage (C) et serrer. (Fig. 3)
2. Desserrer l'écrou (C) et ajuster la poignée de maintien à une position appropriée. (Fig. 4)

REMARQUE: La poignée de maintien est conçue pour plusieurs positions; ajustez-la selon votre confort.

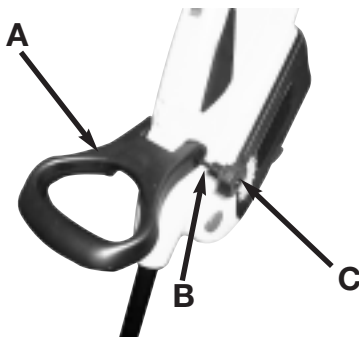

Fig. 3



Fig. 4

TRANSFORMATION EN TAILLE-BORDURE

1. Saisir fermement le manche.
2. Pousser le bouton de sécurité de l'arbre vers l'avant et faire pivoter l'ensemble poignée jusqu'à l'audition d'un clic. (Fig. 5)



Fig. 5

INSTRUCTIONS DE REGLAGE

CHARGE DE LA BATTERIE

La batterie doit d'abord être séparée de la perceuse avant d'être mise en charge. Pour séparer la batterie de la perceuse, prendre la batterie à pleine main et appuyer sur les attache (A) de batterie comme le montre la Fig. 5, puis, en tirant doucement, dégager la batterie de son logement.



Fig. 6

CHARGER LA BATTERIE

Pour recharger la batterie, brancher la fiche du chargeur dans le connecteur; puis brancher le chargeur dans la prise murale. L'indicateur de charge lumineux reste allumé (couleur rouge).(Fig. 7)

Le temps de charge pour la batterie est de 16 heures. La lumière verte sera allumée, lorsque la batterie est complètement chargée. Ne pas surcharger la batterie car cela peut l'endommager et annuler la garantie.



Fig. 7

DEMARRAGE

1. A la première utilisation du coupe herbe à fil, vérifier que les fils de Nylon touchent ou sont au-dessus de la lame coupe-fil; s'ils ne sont pas assez longs, appuyer sur le bouton et tirer les fils de Nylon simultanément. (Fig. 8)
2. Connectez le cordon d'alimentation du taille-bordures à la rallonge selon les instructions de Section 5-1 Connexion du cordon.
3. Assurez-vous que la longueur du coupe-herbe et la position de la poignée d'aide sont bien correctes avant utilisation ; ajustez la longueur du coupe-herbe en appuyant sur le bouton de réglage de l'axe ; ajustez la hauteur de la poignée d'aide en desserrant la molette de réglage.

4. Attrapez fermement l'extrémité du taille-herbe et, sans le laisser entrer en contact avec l'herbe à couper, enfoncez l'interrupteur de sécurité, puis appuyez sur la gâchette sur la poignée supérieure. Laissez le coupe-herbe à fil tourner pendant quelques secondes, et "cognez" la tête de fil contre le sol. Le fil de nylon sera automatiquement relâché. La lame de coupe se trouvant dans le bouclier à débris coupera l'excédant de fil.



ATTENTION: Un fil abîmé ou trop court ne coupe pas de manière efficace; afin d'améliorer sa performance, tapoter légèrement le bouton de la bobine de fil contre le sol pendant que le coupe herbe est en marche. (Fig. 9)

5. Pour arrêter le coupe herbe, relâcher la gâchette. Répéter plusieurs fois avant de commencer le travail pour vous assurer que tout fonctionne correctement et pour vous familiariser avec le coupe herbe. Commencer doucement, et avec un peu d'expérience, vous pourrez utiliser le coupe herbe dans tout son potentiel.



ATTENTION: Une fois moteur arrêté, le fil de nylon continuera de tourner pendant quelques secondes.

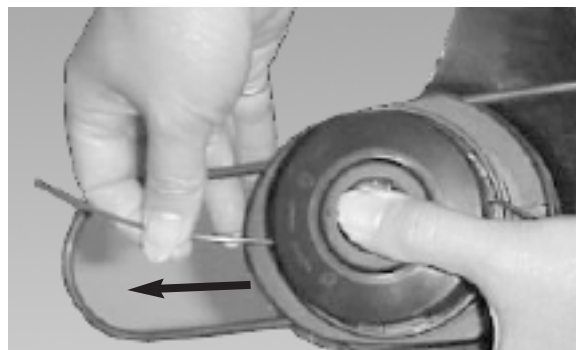

Fig. 8

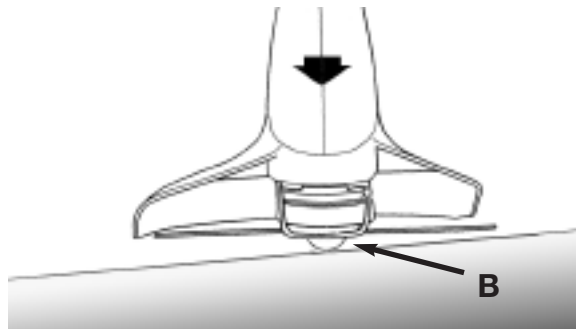

Fig. 9

INSTRUCTIONS D'UTILISATION

FONCTIONNEMENT DU COUPE-HERBE

GACHETTE

1. Pousser la gâchette (A) de contact vers l'avant et relâcher l'interrupteur (B) de sécurité pour démarrer. (Fig. 10)
2. Pour arrêter la machine, relâcher l'interrupteur de sécurité.

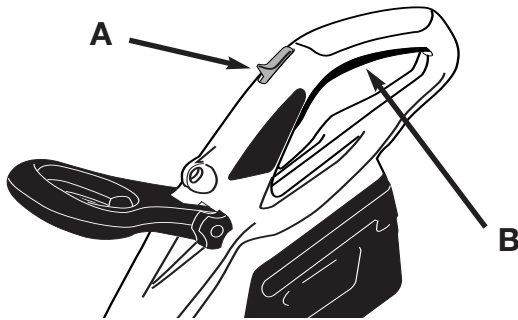

Fig. 10

3. **COUPE ET TONTE** (Fig. 11). Utiliser un mouvement de balancement latéral semblable à celui d'une faux. Ne pas incliner la tête pendant cette opération. Faire un essai sur la partie à tondre pour vérifier la hauteur de coupe. Garder la tête de coupe à une hauteur constante pour obtenir une tonte uniforme.
4. **POUR TONDRE DE PLUS PRÈS** (Fig. 12). Tenir le coupe-herbe droit devant soi et l'incliner légèrement de manière que le fil de coupe se trouve à l'angle voulu sans que le dessous de la tête de coupe ne touche le sol. Toujours tondre loin de soi, ne jamais amener le coupe-herbe à soi.
5. **POUR COUPER L'HERBE AUTOUR DES CLÔTURES ET DES FONDATIONS**. Pour couper l'herbe autour des clôtures grillagées, des palissades, des murs et des fondations, avancer lentement de manière à couper l'herbe au ras de l'obstacle sans que le fil de coupe vienne le fouetter, ce qui risquerait de casser le fil ou l'effiloche. Si le fil vient en contact avec une clôture grillagée, il cassera.
6. **POUR COUPER L'HERBE AUTOUR DES ARBRES**. Approcher lentement de arbres, de manière que le fil de coupe ne fouette pas l'écorce. Faire le tour des arbres dans le sens des aiguilles d'une montre. Couper avec la pointe du fil de coupe en inclinant légèrement le coupe-herbe vers l'avant.
7. **RASAGE** (Fig. 13). Le rasage consiste à couper la végétation au ras du sol. Pour ce faire, incliner la tête de coupe à gauche à un angle d'environ 30 degrés. Le réglage de la poignée permettra de mieux contrôler le coupe-herbe pendant cette opération. S'assurer qu'aucune personne ou qu'aucun animal ne soit présent dans un rayon de 15 mètres. Ne jamais essayer de raser une zone où des débris risquent d'être projetés et causer des dommages

corporels ou matériels.

8. **UTILISATION EN TANT QUE TAILLE-BORDURE**(Fig. 14). L'appareil étant réglé en tant que taille-bordure, le maintenir de façon que le moteur soit à gauche pour que les débris soient projetés vers l'arrière. Toujours porter des lunettes de sécurité.

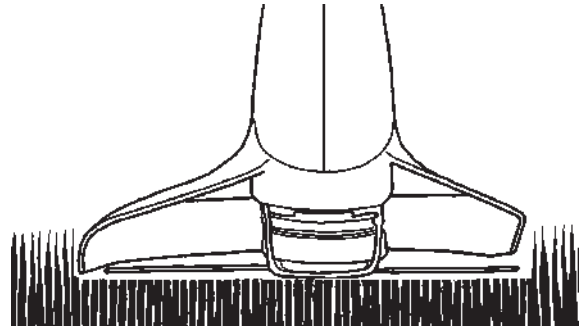

Fig. 11

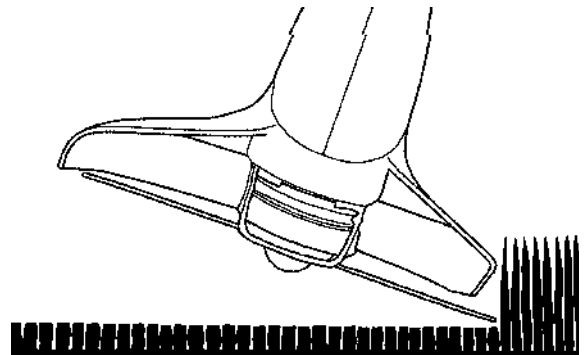

Fig. 12

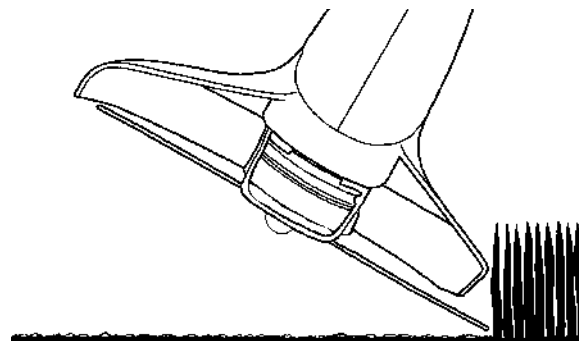

Fig. 13

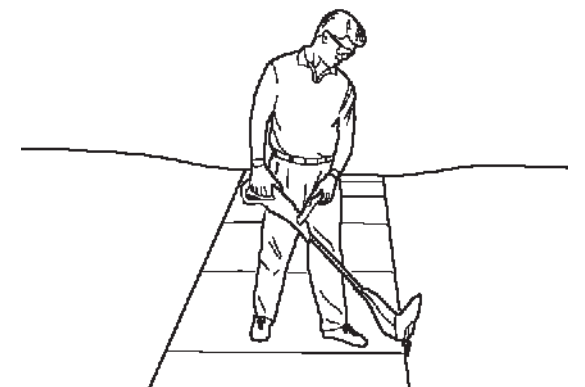

Fig. 14

INSTRUCTIONS D'UTILISATION

- BALAYAGE - NE PAS UTILISER LE COUPE-HERBE POUR BALAYER.** (Fig. 15)
- NE PAS HEURTER LE BETON AVEC LE COUPE-HERBE.** Cela risquerait d'endommager la tête de fil. (Fig. 16)

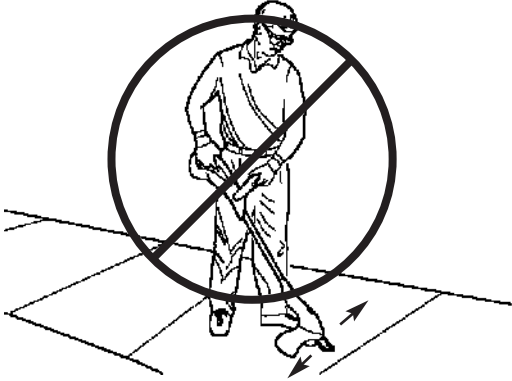

Fig. 15

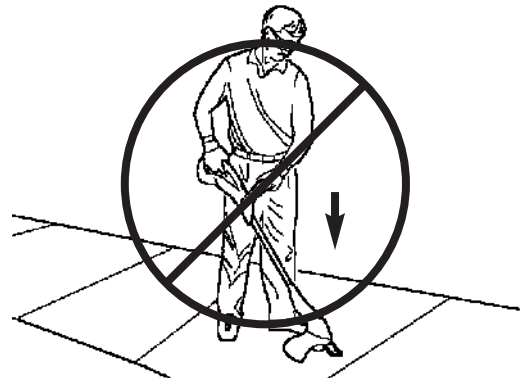

Fig. 16

INSTRUCTIONS DE MANTENIMIENTO

REPLACEMENT DE LA BOBINE DE FIL DE NYLON

- Débranchez le coupe-herbe.
- Demontez l'ensemble bobine du coupe-herbe. Pour ce faire, tenez la partie extérieure cannelée de l'ensemble d'une main, puis poussez vers le bas et faites tourner la tête de bobine de l'autre main pour la déverrouiller. (Fig. 17 & Fig. 18) Le support de bobine et la bobine devraient maintenant se démonter facilement.

REMARQUE : Il y a un ressort dans la tête de fil ; faites attention de ne pas le perdre. Veillez à le placer en lieu sûr.

- Enlevez le support transparent. Sortez tout le fil

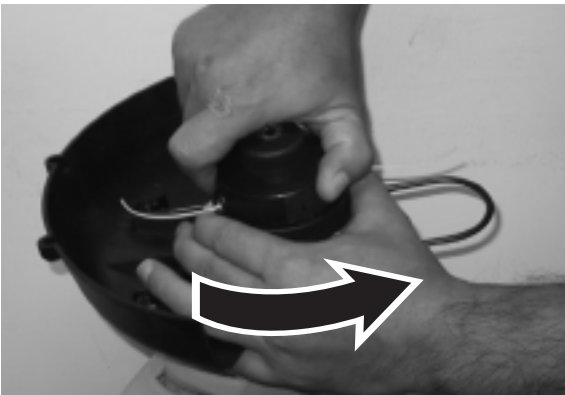

Fig. 17



Fig. 18

- Utilisez un fil de remplacement de 0,065", d'une longueur d'environ 14'. Pliez le fil en deux et placez la boucle ainsi obtenue dans l'orifice du diviseur de bobine. (Fig. 19)



Fig. 19

INSTRUCTIONS DE MANTENIMIENTO

5. Enroulez le fil de façon serrée et propre sur la bobine. Le fil devrait s'enrouler dans le sens de la flèche (A) imprimée sur le bobine, chaque moitié étant séparée par le diviseur (Fig. 20). Continuez à enrouler et serrez jusqu'à ce que le fil reste environ 6" de longueur. (Fig. 21).
6. Installez le bout du fil dans l'orifice opposé (Fig. 22). Remplacez le support transparent (Fig. 23). Tirez le fil de dessous et le fixez dans l'orifice en dessous du support transparent (Fig. 24). Tirez le fil de dessus et le fixez dans l'orifice en dessus du support transparent. (Fig. 25)
7. Insérez le fil dans chaque orifice du support de bobine, et faites glisser la bobine dans ce support. (Fig. 26)

REMARQUE : Assurez-vous que le fil se trouve bien dans le diviseur ; s'il est en-dehors, le fil ne sera pas alimenté.

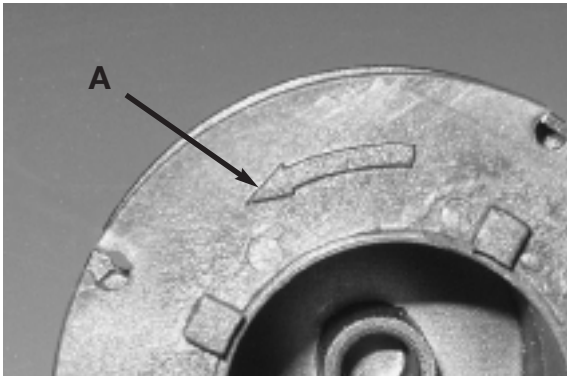

Fig. 20

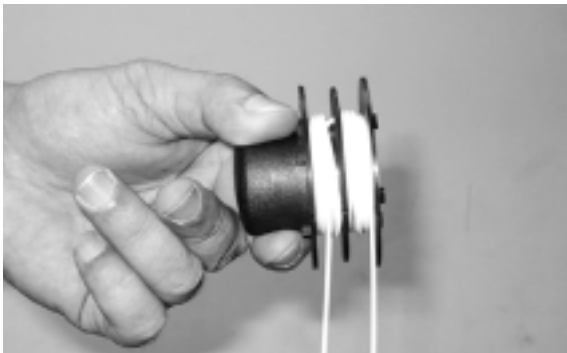

Fig. 21

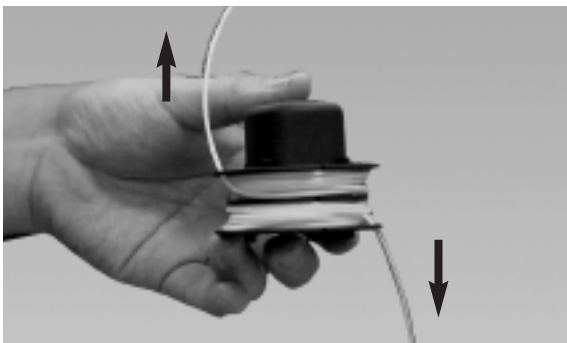

Fig. 22

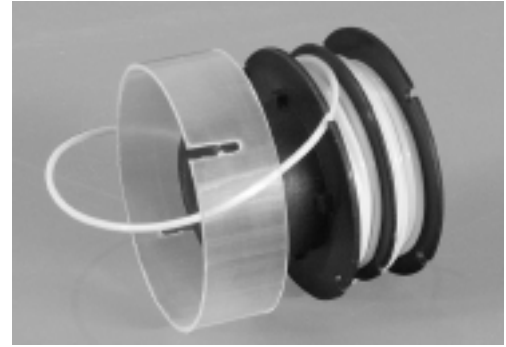

Fig. 23

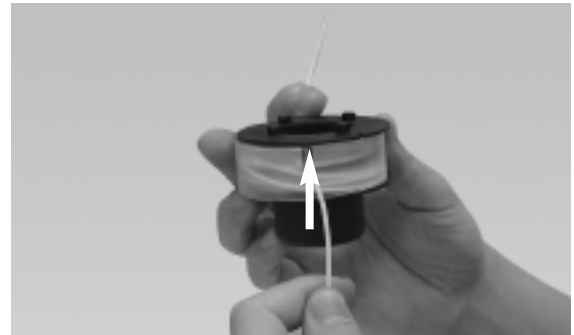

Fig. 24

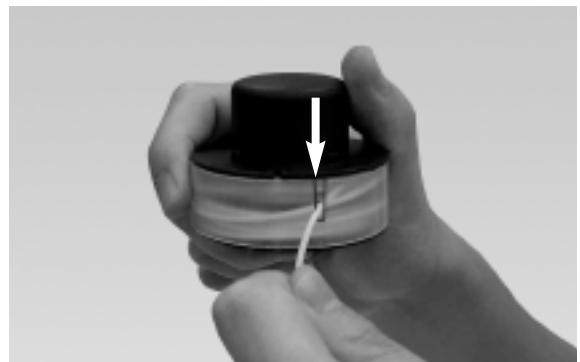

Fig. 25

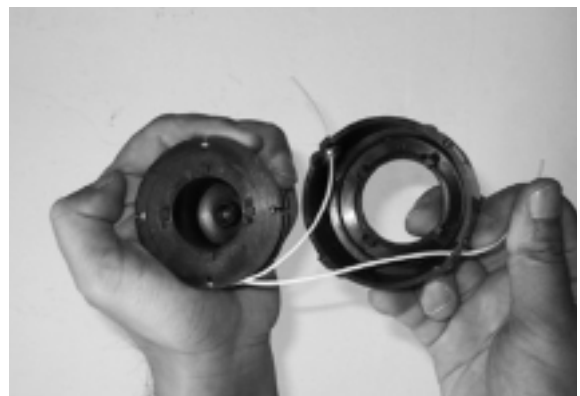

Fig. 26

INSTRUCTIONS DE MANTENIMIENTO

8. En veillant à bien insérer le ressort, remontez l'ensemble support de bobine et bobine dans le coupe-herbe. Pour ce faire, poussez sur la tête et tournez l'ensemble dans le sens des aiguilles d'une montre jusqu'à ce qu'il se fixe en position. (Fig. 27 & Fig. 28)
9. Pour vérifier que le fil avance bien correctement, poussez le bouton avec votre pouce tout en tirant le fil avec vos doigts. Le fil doit pouvoir avancer librement. (Fig. 29).
10. Si le fil se casse dans la bobine, répétez l'opération de remplacement.
11. Démarrez le coupe-herbe en suivant les instructions données dans la section "MISE EN MARCHÉ".

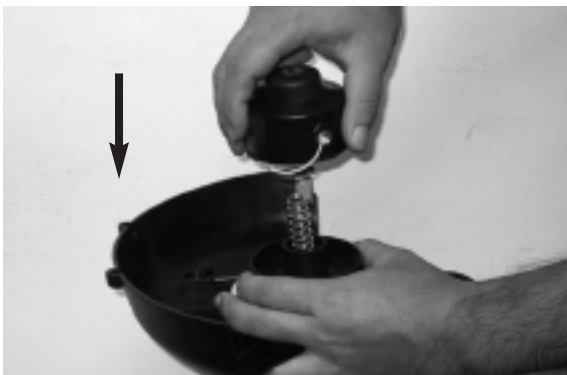

Fig. 27

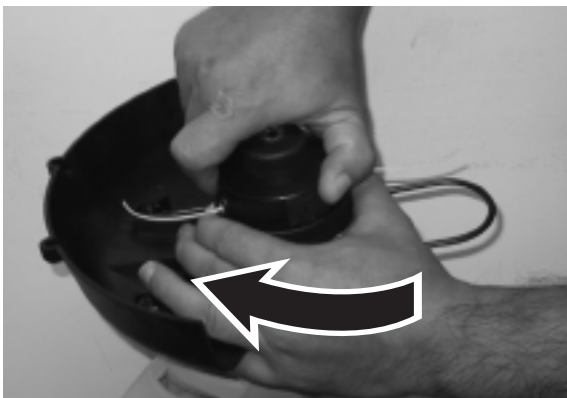

Fig. 28

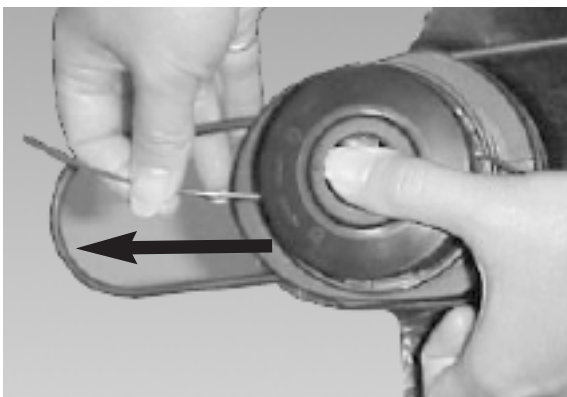

Fig. 29

MANTENIMIENTO



AVERTISSEMENT:

Avant de commencer toute maintenance, débrancher la prise du prolongateur.

1. Un entretien et nettoyage réguliers du coupe herbe en assurera son efficacité et sa longévité.
2. Après chaque opération, défaire et enlever la terre et l'herbe des éléments suivants : la bobine et ses encoches, particulièrement le pare débris.
3. Pendant l'utilisation, garder les ouvertures propres et sans herbe.
4. Pour nettoyer le coupe herbe, utiliser exclusivement un chiffon trempé dans de l'eau chaude et une brosse à poils doux.
5. Ne pas asperger ou mouiller l'appareil.
6. Ne pas utiliser de détergeants ou dissolvants car ils risquent d'endommager le coupe herbe. Les pièces en plastique sont facilement endommagées par les produits chimiques.
7. Si le fil de coupe ne coupe plus ou se casse, faites-le remplacer pour cela, prenez contact avec un centre de maintenance agréé.



AVERTISSEMENT:

La lame peut causer d profondes coupures. Pour toutes réparations non expliquées dans ce manuel, veuillez contacter un professionnel dans le centre de service après vente.

8. Cet appareil ne comprend aucune pièce interne réparable par l'utilisateur. Toute tentative de réparation de cet appareil peut créer un danger et annulera la garantie.

CARACTÉRISTIQUES

Moteur	12V
Vitesse à vide	11,000 min.
Taille de ligne	∅0.065" (1.65mm)
Diamètre du cercle de coupe	.9" (230mm)
Charger le Temps	16 Hrs
Poids Net	4.9 kg

LISTE DES PIÈCES

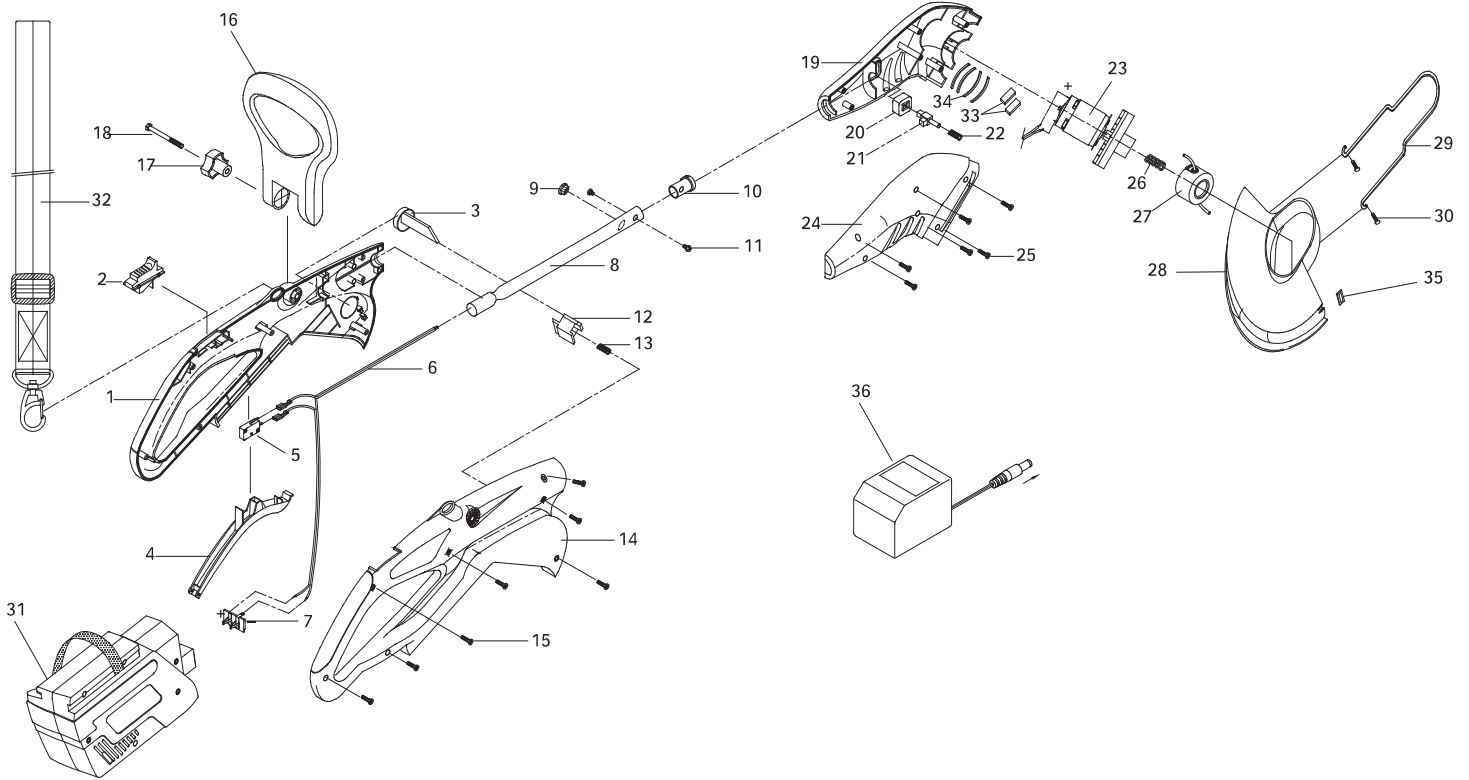

N°.	Référence	Description
1	6038-959908	BOITIER (L)
2	6209-959903	POUSSER LE BOUTON
3	6056-959909	BOUTONNER LE RELACHEMENT
4	6056-959907	GÂCHETTE
5	6022-959901	INTERRUPTEUR
6	6011-959901	CORDON DE SECTUR
7	6041-751001	TERMINAL
8	6114-959901	TUBE
9	6036-959901	BOUCLE
10	6131-959902	COLLIER
11	6SDABB04-06	VIS
12	6056-959908	SERRURE DE BATTERIE
13	6024-959901	RESSORT
14	6038-959907	BOITIER (R)
15	6SDABB04-18	VIS
16	6228-959903	CONTROLLER L'ASSEMBLEE
17	6219-959901	BOUTON
18	6SXDB-06-57	VIS

N°.	Référence	Description
19	6086-959910	BOITIER DU MOTEUR (L)
20	6134-202009	VERROUILLER LE RELACHEMENT
21	6114-202001	CLUB
22	6024-959902	RESSORT
23	6228-959901	ASSEMBLAGE DU MOTEUR
24	6086-959909	BOITIER DU MOTEUR (R)
25	6SDABB04-18	VIS
26	6024-959903	RESSORT
27	6228-202004	ASSEMBLAGE DE BOBINE
28	6228-959902	GARDER L'ASSEMBLEE
29	6131-959901	GUIDE
30	6SLABB3.5-10	VIS
31	6228-BL1201	ASSEMBLÉE DE BATTERIE
32	6149-959901	COURROIE
33	6014-638101	ÉPONGE
34	6014-959901	ENTRETOISE
35	6017-959902	VOUVRE
36	6205-607031	ADAPTEUR

NOTES

GARANTIE LIMITÉE DU FABRICANT POUR:



La garantie limitée énoncée ci-après est accordée par MTD LLC (« MTD ») et concerne les marchandises neuves achetées et utilisées aux États-Unis, ainsi que dans leurs possessions et territoires.

MTD garantit ce produit contre tout vice de matière ou de façon pendant une période de deux (2) ans à compter de la date d'achat initiale et elle se réserve le choix de réparer ou de remplacer, à titre gratuit, toute pièce présentant un vice de matière ou de façon. Cette garantie limitée ne s'appliquera que dans la mesure où le produit aura été utilisé et entretenu conformément au Guide de l'utilisateur fourni avec le produit et n'aura pas fait l'objet d'un usage inadéquat, abusif, commercial ou négligent, d'un accident, d'un entretien inadéquat, d'une modification, de vandalisme, d'un vol, d'un incendie, de dégâts d'eau ou d'un endommagement résultant d'un autre péril ou d'un désastre naturel. Les dommages résultants de l'installation ou de l'utilisation de tout accessoire ou équipement non approuvé par MTD pour une utilisation avec le(s) produit(s) couvert(s) par le présent guide annuleront la garantie et ce qui concerne les dommages qui en résulteraient éventuellement. La présente garantie est limitée à quatre-vingt-dix (90) jours à compter de la date d'achat au détail initiale pour tout produit MTD utilisé à des fins locatives ou commerciales, ou toute utilisation produisant des revenus.

POUR L'ENTRETIEN-DÉPANNAGE : l'Entretien-dépannage au titre de la garantie est disponible, SUR PRÉSENTATION DE PREUVE D'ACHAT, AUPRÈS DU DISTRIBUTEUR AGRÉÉ LOCAL. Pour obtenir le nom du distributeur agréé local, consulter les Pages Jaunes ou se mettre en rapport avec le Service après-vente de MTD LLC. en appelant le 1-866-747-9816 ou en écrivant au P.O. Box 361131, Cleveland OH 44136-0019 ou en appelant le 1-800-668-1238 au Canada. Aucun produit retourné à l'usine sans permission écrite préalable du service après-vente de MTD LLC ne sera accepté.

La garantie limitée n'offre aucune couverture dans les cas suivants :

- A. Ligne plus mince.
- B. MTD n'accorde aucune garantie pour les produits vendus ou exportés des États-Unis, de leurs possessions et territoires, exception faite en ce qui concerne les produits vendus par l'intermédiaire de ses canaux agréés de distribution à l'exportation.

MTD se réserve le droit de modifier ou d'améliorer la conception de tout produit MTD sans assumer l'obligation de modifier tout produit d'une fabrication plus ancienne.

Aucune garantie implicite, y compris toute garantie de valeur marchande ou d'adaptation à une fin particulière, ne s'applique après la période applicable de garantie expresse écrite ci-dessus concernant les pièces qui sont identifiées. Aucune autre garantie ou caution expresse, écrite ou orale, à l'exception de celle mentionnée ci-dessus, accordée par toute personne ou entité, y compris tout distributeur ou détaillant, concernant tout produit n'engagera la responsabilité de MTD. Pendant la période de garantie, le remède exclusif est la réparation ou le remplacement du produit dans les conditions énoncées ci-dessus. (Certains états ne permettent pas la limitation de la garantie implicite, il est donc possible que la limitation ci-dessus ne s'applique pas à vous.)

Les clauses énoncées dans la présente Garantie constituent le recours unique et exclusif inhérent aux ventes. MTD ne sera en aucun cas tenue pour responsable de tout dommage indirect ou consécutif ou de dommages comprenant, entre autres mais pas seulement, les dépenses encourues du fait du recours à des services de remplacement ou de substitution pour l'entretien des pelouses, le transport ou des frais connexes, ou les frais entraînés par une location destinée à remplacer provisoirement un produit sous garantie. (Certains états ne permettent pas la limitation de la garantie implicite, il est donc possible que la limitation ci-dessus ne s'applique pas à vous.)

Aucun recouvrement, quel qu'il soit, ne sera d'un montant supérieur au prix du produit vendu. Toute modification des dispositifs de sécurité du produit annulera la présente Garantie. Vous assumez tout risque et toute responsabilité résultant de la perte, de l'endommagement ou du préjudice que vous et votre propriété et/ou d'autres et leur propriété pourront encourir du fait de l'utilisation normale, de la mauvaise utilisation ou de l'empêchement d'utiliser le produit.

La présente garantie limitée n'est accordée qu'à l'acheteur initial, au preneur initial ou à la personne à laquelle le produit a été offert.

Le Droit des États vis à vis de la présente garantie : la présente garantie vous confère certains droits juridiques, et vous pouvez bénéficier d'autres droits, lesquels varient d'une juridiction à l'autre.

Pour obtenir l'adresse du distributeur agréé le plus proche, composer le : 1-800-747-9816 aux États-Unis ou le 1-800-668-1238 au Canada.

MTD LLC
P.O. Box 361131
Cleveland, OH 44136-0019

YARD MACHINES

by **MTD**

Español

Manuel del Dueño/Operador

**Recortadora de Hilo
Inhalambirica Recargable
Modelo
MTD599**



MTD
For A Growing World.™

**IMPORTANTE: LEA LAS REGLAS DE SEGURIDAD Y
INSTRUCCIONES DETENIDAMENTE**

P/N 6096-959908 © 2005
HECHO EN CHINA

Download from www.Somanuals.com. All Manuals Search And Download.

ÍNDICE

Declaración de Garantía	Página 36	Instrucciones de Mantenimiento	Página 46-48
Reglas de Funcionamiento Seguro	Página 37-42	Especificaciones	Página 49
Instrucciones de Ensamble	Página 43	Lista de piezas	Página 50
Instrucciones de Ajuste	Página 43-44	Notas	Página 51
Instrucciones de Operación	Página 45-46	Garantía Limitada del Fabricante	Página 52

DECLARACIÓN DE GARANTÍA

GARANTÍA LIMITADA DE DOS AÑOS EN LA BORDEADORA DE CÉSPED YARD MACHINE

Yard Machine reparará cualquier defecto material o de fabricación de forma gratuita durante un plazo de dos años desde la fecha de compra, siempre y cuando la bordeadora haya sido usada y mantenida de acuerdo con el manual de usuario.

Si esta Bordeadora de césped se usa comercialmente o para alquiler, esta garantía estará en vigor durante sólo 90 días desde la fecha de compra.

SE ACCEDE AL SERVICIO DE GARANTÍA DEVOLVIENDO LA BORDEADORA DE CÉSPED AL SERVICIO TÉCNICO MTD MÁS CERCANO.

Esta garantía le da derechos legales específicos. Puede tener otros derechos, que varían de estado a estado.

REGLAS DE FUNCIONAMIENTO SEGURO

El propósito de los símbolos de seguridad es atraer su atención sobre posibles peligros. Los símbolos de seguridad y su explicación merecen su atención y comprensión. Las advertencias de seguridad no eliminan el peligro por sí mismas. Las instrucciones o advertencias que ofrecen no son sustitutas de ninguna medida de prevención de accidentes.

SÍMBOLO	SIGNIFICADO
---------	-------------



ALERTA DE SEGURIDAD:

Indica peligro, advertencia o precaución. Se requiere atención para evitar daños personales. Puede utilizarse con otros símbolos o pictogramas.

NOTA: Le avisa de información o instrucciones vitales para el funcionamiento del equipo.

Lea el Manual del Usuario y siga todas las advertencias e instrucciones de seguridad.

Si no lo hace pueden producirse daños en el operador y los que le rodean.

SI TIENE PREGUNTAS, LLAME AL

1-800-668-1238

SÍMBOLO	SIGNIFICADO
---------	-------------



PELIGRO:

Si no se obedece una advertencia pueden producirse daños personales a usted o a terceros. Siga siempre las precauciones de seguridad para reducir el riesgo de incendio o daños personales.



ADVERTENCIA:

Si no se obedece una advertencia pueden producirse daños en usted o en otros. Siga siempre las instrucciones de seguridad para reducir el riesgo de incendio y daños personales.



PRECAUCIÓN:

Si no obedece un aviso puede resultar dañada su propiedad o usted mismo. Siga siempre las precauciones para reducir el riesgo de incendio y daños personales.

• INSTRUCCIONES IMPORTANTES DE SEGURIDAD •

LEA TODAS LAS INSTRUCCIONES DE ANTEMANO



ADVERTENCIA:

Al utilizar la unidad, debe seguir las normas de seguridad. Lea estas instrucciones antes de manipular la unidad para asegurar la seguridad del operador y de aquellos que lo rodean. Conserve estas instrucciones para uso futuro.

- Lea las instrucciones detenidamente. Familiarícese con los controles y el uso adecuado de la unidad.
- No opere esta unidad si está cansado, enfermo o bajo la influencia del alcohol, drogas o medicamentos.
- Los niños no debe operar la unidad. Los adolescentes deben encontrarse acompañados por un adulto.
- Todos los dispositivos de seguridad deben encontrarse instalados y en buen estado de funcionamiento antes de manipular la unidad.
- Inspeccione la unidad antes de utilizarla. Reemplace todos los componentes dañados antes de comenzar a usarla. Asegúrese de que la unidad funciona correctamente antes de arrancarla. Reemplace los componentes que estén rotos o dañados de cualquier forma. No manipule la unidad se tiene componentes sueltos o dañados.

mente antes de arrancarla. Reemplace los componentes que estén rotos o dañados de cualquier forma. No manipule la unidad se tiene componentes sueltos o dañados.

- Inspeccione la zona detenidamente antes de arrancar la unidad. Retire cualquier deshecho u objetos duros o blandos como puedan ser cristales, cables, etc.
- Mantenga alejados de la zona a niños, personas o mascotas. Como mínimo, mantenga a todos los niños y mascotas a una distancia de 50 pies (15 m.); aún así puede existir riesgo para los observadores causados por objetos lanzados por la máquina. Se recomienda a los observadores que utilicen gafas protectoras. Si alguien se le aproxima, detenga la unidad inmediatamente.

REGLAS DE FUNCIONAMIENTO SEGURO

FAVOR DE LEER - CONSERVE ESTAS INSTRUCCIONES

Al utilizar un aparato eléctrico siempre debe seguir ciertas precauciones básicas para asegurar una protección máxima y un rendimiento óptimo. Lea este manual antes de ensamblar y operar este aparato. Si no sigue las instrucciones podría provocar el riesgo de incendio, choque eléctrico o heridas personales.

ADVERTENCIA **PARA REDUCIR EL RIESGO DE CHOQUEN ELECTRICOS, INCENDIO O HERIDAS PERSONALES:**

1. **SIGA TODAS LAS INSTRUCCIONES DE SEGURIDAD** enlistadas en este manual antes y durante la operación de esta recortadora.
2. Para reducir el riesgo de lesiones a personas, retire las baterías cuando no se use el aparaparato.
3. Riesgo de lesiones oculares. Utilice lentes de protección ocular similar.
4. Para reducir el riesgo de lesiones a personas, no opere sin los protectores en su lugar.
5. **REVISE LA UNIDAD POR SI HAY DAÑOS** en el bastidor, el cable o el enchufe. Mantenga todos los sujetadores apretados. No la use si el interruptor no apaga su unidad adecuadamente. Nunca la opere si el cable o el enchufe han sido dañados, si el motor no funciona como debería, o si la unidad ha sido golpeada, dañada o dejada caer en agua. Nunca la haga funcionar con alguna apertura de aire bloqueada. Conserve todas las aperturas libres de desechos que puedan reducir el flujo de aire. Reemplace las partes dañadas que estén astilladas, cuarteadas o en mal estado, de manera que puedan volar y causar alguna herida seria.
6. **NO MALTRATE EL CABLE** – Nunca jale el cable para transportar el aparato o para desconectarlo de la toma de corriente. Mantenga el cable a distancia del operador y de cualquier obstáculo en todo momento. No explonga el cable a superficies caliente, aceite o agua. No jale el cable alrededor de borde u orillas filosas ni cierre puertas sobre éste.
7.  **NO INCLUYE PARTES DE REPUESTO** – Su aparato doblemente aislado no cuenta con partes de repuesto en su interior. No intente hacer reparaciones usted mismo. Para información sobre el servicio, consulte al Departamento de Servicios para Productos Yard Machines enlistado en el reverso de Manual del Usuario.
8. **RIESGO DE HERIDAS EN LOS OJOS** – Siempre use lentes protectores cuando opere su recortadora. El desorillar aumenta el riesgo de heridas causadas por desechos que vuelan. Mantenga siempre a los espectadores a una distancia segura.
9. **CONSERVE LAS MANOS Y LOS PIES ALEJADOS** de la línea giratoria. No opere sin la protección instalada.
10. **VISTA ADECUADAMENTE** – Use siempre pantalones largos, zapatos y guantes. No usa ropa floja, joyas, pantalones cortos, sandalias ni esté descalzo.
11. **MANTENGA EL AREA LIMPIA** – Mantenga a todas, especialmente a los niños y mascotas, alejados del área de operación. Apague la unidad inmediatamente en caso de que se esté acercando a ellos. Nunca permita que los niños operen el aparato como si fuera un juguete o que éste funcione desatendido.
12. **EVITE UN AMBIENTE PELIGROSO** – No lo use en presencia de líquidos o gases inflamables, materiales humeantes o ardientes, para evitar que produzca un incendio o alguna explosión. Nunca opere su recortadora en condiciones húmedas o mojadas, alrededor de albercas, etc. No lo use bajo la lluvia. No agarre el enchufe, el cable o el aparato con las manos mojadas.
13. **USE EL APARATO CORRECTO** – Use este aparato exclusivamente para lo que fue hecho y como se describe en este manual. **NO BARRA CON LA RECORTADORA** - El barrer significa ladear la cabeza de hilo con el fin de quitar desechos de las banquetas, etc. Su recortadora es una potente herramienta y pequeñas piedras u otros escombros similares pueden ser lanzados 50 pies o más, causando heridas o daños a propiedades cercanas tales como automóviles, casas y ventanas. Inspeccione el área antes de encender el aparato para remover desechos y otros objetos que pueden causar daños durante la operación.
14. **NO USE ACCESORIOS** o aditamentos con excepción de los recomendados y suministrados por Yard Machines, No use ningún tipo de línea cortadora metálica o alámbrica.
15. **NO SE EXTRALIMITE** – Conserve una posición y equilibrio firme en todo momento.
16. **EVITE UN ENCENDIDO INVOLUNTARIO** – No transporte la recortadora con el dedo en el interruptor.
17. **DESCONECTE** la recortadora de la corriente eléctrica cuando no la use o antes de realizar el servicio de la cabeza de hilo.
18. **ALMACENE** la recortadora inactiva en el interior. Este aparato debe ser almacenado en lugares secos, altos y seguros - fuera del alcance de los niños.

REGLAS DE FUNCIONAMIENTO SEGURO

INSTRUCCIONES DE SEGURIDAD IMPORTANTES PARA EL CARGADOR

1. Este manual contiene importantes instrucciones de seguridad y de uso para cargador de baterías.
2. Antes de usar el cargador de baterías, lea las instrucciones y notas de precaución sobre (1) el cargador de baterías, (2) la batería, y (3) los productos que usan la batería.

ADVERTENCIA

Para disminuir el riesgo de lesiones, cargue solo las baterías recargables del tipo níquel-cadmio. Otras tipos de baterías pueden reventarse, causando lesiones.

3. No exponga el cargador a la lluvia o la nieve.
4. El uso de un accesorio no recomendado, o que es vendido por el fabricante del cargador de baterías, puede resultar en riesgo de incendio, golpes eléctricos, o lesiones de las personas.
5. Para disminuir el riesgo de daño del enchufe y cable eléctricos, tire del enchufe en vez del cable al desconectar el cargador.
6. No use un cordón de extensión sin que sea necesario absolutamente. El uso de un cordón de extensión impropio resultaría en un riesgo de fuego y choque eléctrico. Si hay que usarlo, asegure de:
 - a. que los pernos del enchufe del cordón de extensión tenga el número, tamaño y forma mismo como esos del enchufe del cargador.
 - b. que el cordón de extensión se complete la instalación eléctrica y en buenas condiciones eléctricas; y
 - c. que el tamaño de alambre sea grande bastante para el valor de amperio de CA de cargador como especificado en la tabla abajo:

Valor de Amperio (en placa frente)	0-2.0	2.1 - 3.4
Largo de Cordón	Tamaño de Alambre (A.W.G.)	
25'	18	18
50'	16	16
100'	16	16

7. No use el cargador con un cable o enchufe dañado. Reemplácelos inmediatamente.
8. No use cargador si ha recibido un golpe fuerte, se ha caído, o se ha dañado de cualquier manera; llévelo a un Centro de Servicio Autorizado.
9. No desarme el cargador; llévelo a un Centro de Servicio Autorizado si necesita mantenimiento o reparaciones. El montaje incorrecto puede resultar en riesgo de un golpe eléctrico o incendio.
10. Para disminuir el riesgo de un golpe eléctrico, desenchufe el cargador del enchufe antes de hacer ningún trabajo de mantenimiento o limpieza. El apagar los controles no reduce este riesgo.

PRECAUCIONES DE SEGURIDAD AL USAR EL CARGADOR Y LA BATERIA

1. No cargue la batería cuando la temperatura sea de menos de 10° C (50° F) o de más de 40° C (104° F).
2. Nunca trate de conectar dos cargadores juntas.
3. El cargador está diseñado para funcionar con la corriente eléctrica doméstica estándar. No trate de usarlo con ningún otro voltaje.
4. No introduzca ninguna sustancia extraña en la abertura del cargador reservada para la batería.
5. No cargue usando un generador motorizado o fuente de poder de CC.
6. No desarme la batería.
7. No guarde la herramienta y la batería en lugares donde la temperatura puede llegar a 40° (C104° F), tales como galpones exteriores o edificios metálicos en el verano.
8. No queme la batería aunque esté seriamente dañada o completamente gastada. La batería puede explotar en el fuego.
9. Se puede producir un derrame de la batería bajo extremadas condiciones de uso o temperatura. Si el líquido toca la piel, lávela rápidamente con agua y jabón, y después con jugo de limón y vinagre. Si le entra líquido en los ojos, láveselos con una solución concentrada de ácido bórico y procure obtener atención médica inmediatamente.
10. No haga corto-circuito de la batería.
11. Cargue la batería lentamente con el cargador suministrado.
12. Las baterías para esta herramienta han sido despachadas en un estado de carga baja. por lo tanto, debe cargarlas antes de usarlas.



ADVERTENCIA: Si flatan algunas partes, no use la herramienta hasta que las partes que faltan hayan sido reemplazadas. El no hacerlo puede resultar en posibles lesiones serias.

ELIMINACION DE LA BATERIA AGOTADA



ADVERTENCIA: No trate de desarmar las baterías. Puede producirse un incendio o lesiones.

Para mayor seguridad, y para conservar los recursos naturales, rogamos reciclar o desechar las baterías correctamente. Este producto contiene una batería de níquel-cadmio. Se la debe desechar correctamente. Las leyes locales, estatales o federales pueden prohibir echar las baterías de níquel-cadmio en la basura común. Pida información a su autoridad de desechos locales sobre los servicios de reciclaje disponibles y/o las opciones de eliminación.

REGLAS DE FUNCIONAMIENTO SEGURO

PREPARACION DE LAS BATERIAS PARA SU RECICLAJE



ADVERTENCIA: Después de sacarlas, cubra los terminales de las baterías con cinta adhesiva de servicio pesado. No trate de destruir o desarmar las baterías o remover ninguno de sus componentes. No toque los dos terminales con ningún objeto metálico o partes del cuerpo, ya que se puede producir un corto-circuito. Manténgalas alejadas de los niños. No obedecer estas advertencias puede resultar en un incendio y/o lesiones serias.

EXPLICACION DE NOTA, ADVERTENCIA Y SIMBOLO DE GARANTIA

1. Una **NOTA** usada para comunicar información adicional, para destacar una explicación particular, o para expandir una instrucción específica.
2. Una **ADVERTENCIA** identifica un procedimiento que, si no se acomete o se realiza inadecuadamente, puede provocar heridas personales y/o daños a la unidad.
3. El **G** (**SIMBOLO DE GARANTIA**) sirve para notificar que por los menos las instrucciones o procedimientos deben llevarse al cabo, cualquier daño invalidará la garantía y los gastos de la reparaciones serán asumidos por el dueño. Cualquier otro servicio, con excepción del mantenimiento del usuario, deberá ser realizado por un Centro de Servicio Autorizado Yard Machines. Los daños o condiciones causadas por practicas de mantenimiento inadecuadas, las cuales hagan que el producto sea inoperable invalidarán la garantía del fabricante.
4. **PARA LA GARANTIA O EL SERVICIO** póngase en contacto con el Centro de Servicio Autorizado de Yard Machines llamando al número 800# de la cubierta posterior.

CONSERVE ESTAS INSTRUCCIONES

REGLAS DE FUNCIONAMIENTO SEGURO

SEGURIDAD Y SÍMBOLOS INTERNACIONALES

Este manual del usuario describe los símbolos de seguridad internacionales que pueden aparecer en este producto. Lea el manual del usuario para obtener información sobre seguridad, ensamblaje, funcionamiento y mantenimiento.

SÍMBOLO

SINGIFICADO



- **SÍMBOLO ALERTA DE SEGURIDAD**

Indica peligro, advertencia o precaución. Puede utilizarse en conjunto con otros símbolos o pictogramas.



- **LEA EL MANUAL DEL USUARIO**

ADVERTENCIA: Lea el Manual del Usuario y siga las advertencias e instrucciones. Si no lo hace puede provocar serios daños al operador o los que lo rodean.



- **UTILICE PROTECCIÓN PARA OJOS, OÍDOS Y CABEZA**

ADVERTENCIA: Los objetos lanzados y los ruidos potentes pueden dañar los ojos y el oído. Utilice protección ocular según la norma ANSI Z87.1-1989 y protección auditiva al utilizar esta unidad. Utilice casco. Utilice una máscara si es necesario



- **DISTANCIA MÍNIMA OPERATIVA**

ADVERTENCIA: Mantenga a niños, observadores y animales a 50 pies (15 m.). Si se aproxima alguien, detenga la unidad inmediatamente.

SÍMBOLO

SINGIFICADO



PELIGRO: La máquina puede lanzar objetos.



- **NO UTILICE LAS CUCHILLAS**

ADVERTENCIA: Para prevenir daños personales graves, no acople ni use ningún tipo de cuchilla a la unidad.



Se la debe desechar correctamente. Las leyes locales, estatales o federales pueden prohibir echar las baterías de níquel-cadmio en la basera común.



No recargue una batería fracturada o dañada.



No incinere la batería, incluso si está dañada seriamente o si está totalmente inservible. La batería puede explotar en el fuego.

REGLAS DE FUNCIONAMIENTO SEGURO

CONOZCA SU BORDEADORA DE CÉSPED

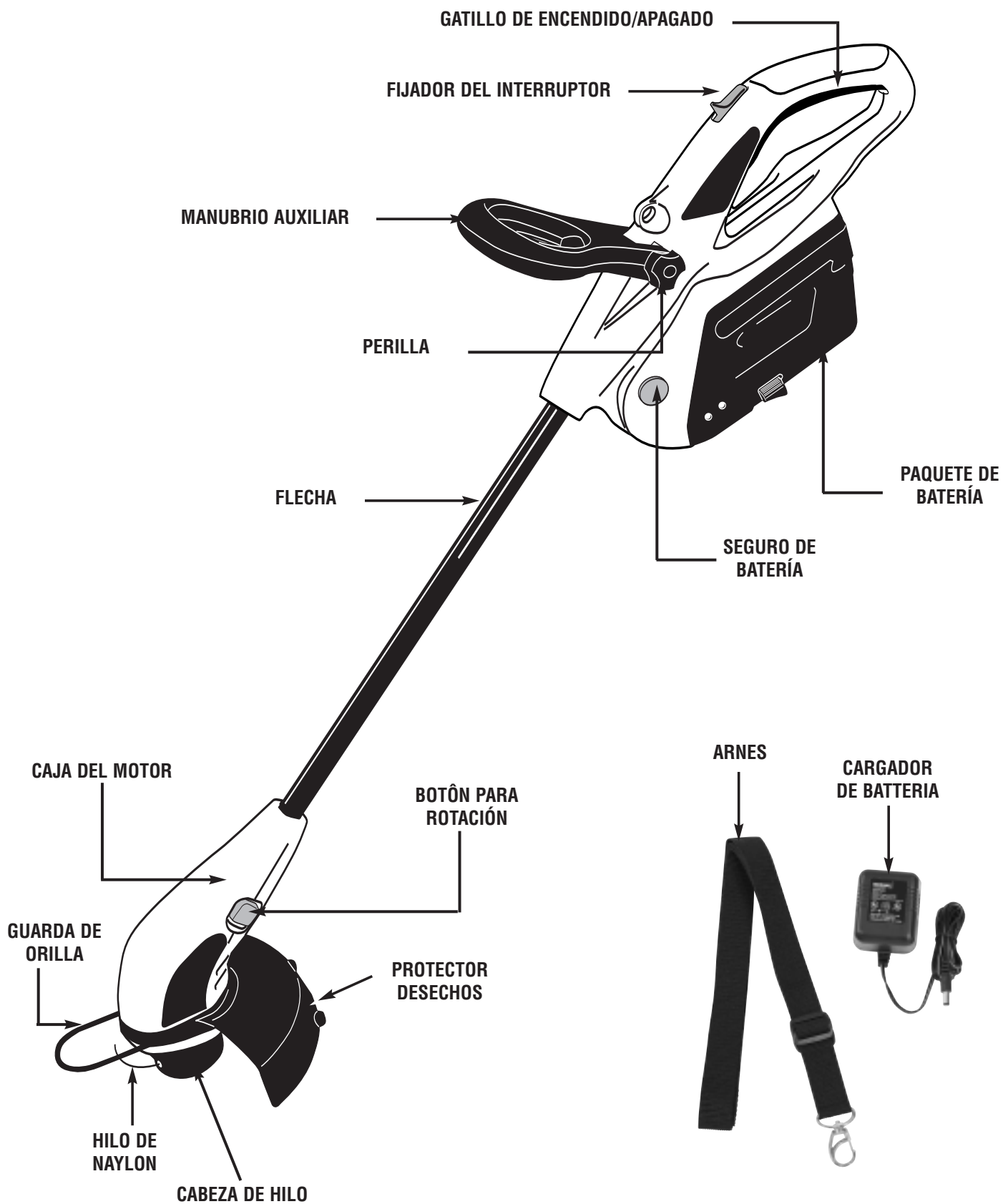

INSTRUCCIONES DE ENSAMBLE

NOTA: el único ensamble necesario para su orillador es instalar la guarda y ajustar el maneral de asistencia.

INSTALACIÓN DE LA GUARDA

1. Posicione la carcasa del motor con el carrete de hilo hacia arriba. (Fig. 1)
2. Deslice la guarda sobre la carcasa del motor.
3. Ajuste la guía de orilla (A) en la parte frontal de la guarda. Asegúrela por atrás con dos tornillos (B). (Fig. 2)

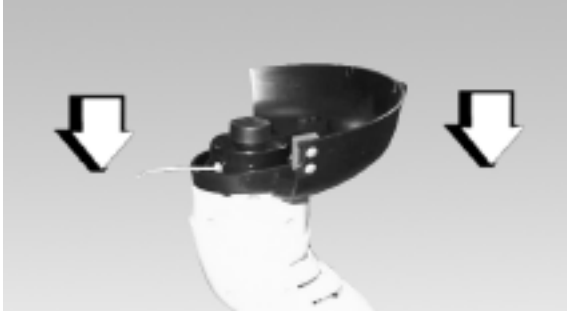

Fig. 1

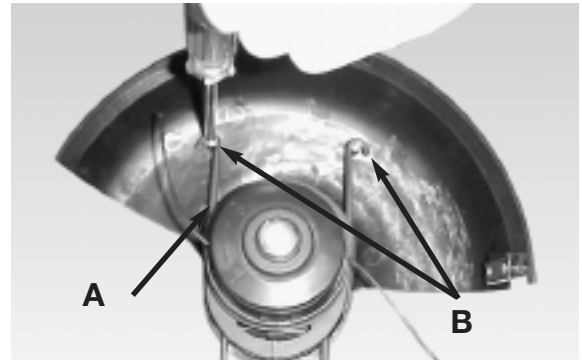

Fig. 2

INSTRUCCIONES DE AJUSTE

INSTRUCCIONES DE AJUSTE

1. Ensamble el maneral de asistencia (A) a la unidad, inserte el tornillo (B) a la perilla del maneral (C) y apriete. (Fig. 3)
2. Afloje la turca (C) para ajustar el maneral de asistencia a la mejor posición deseada. (Fig. 4)

NOTA: El maneral de asistencia es posicionado en varios ángulos de uso. Ajústese a una posición confortable.

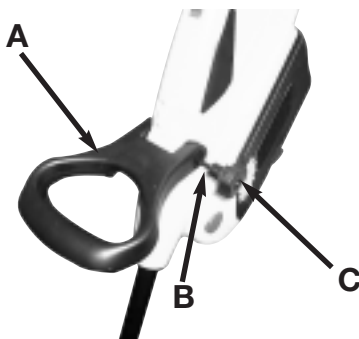

Fig. 3



Fig. 4

TRANSFORMACION A DESORILLADORA

1. Agarre el eje firmemente.
2. Empuje el botón del seguro de flecha hacia delante y gire el maneral hasta que escuche un clic. (Fig. 5)

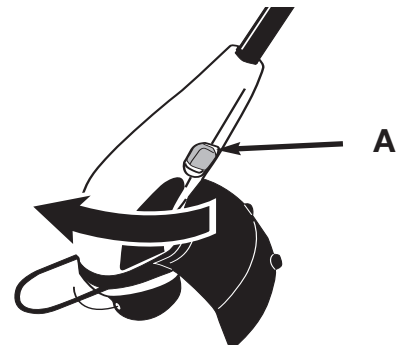

Fig. 5

INSTRUCCIONES DE AJUSTE

CARGA DE BATERÍAS

Para cargar el paquete de baterías primero se debe retirar de la podadora. Para retirar el paquete de baterías. Primero coloque la podadora de manera horizontal en el piso. Entonces tome ambos lados del paquete de baterías y presione la pestaña del compartimiento para baterías (A) como se muestra en la Figura 6. Ahora jale suavemente el paquete de baterías del compartimiento.

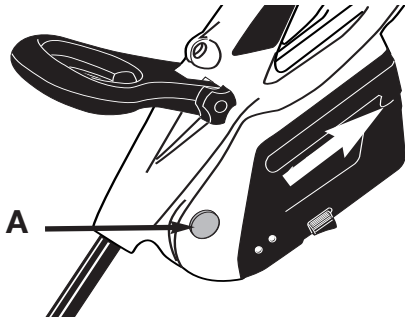

Fig. 6

CARGA DE LA BATERÍA

Para recargar la batería primero conecte el conector del cargador de la batería en el conector. Entonces conecte el cargador al tomacorriente. La luz indicadora permanecerá encendida (el color rojo). (Fig. 7)

La batería quedará cargada completamente después de 16 horas. La luz verde estará en cuando la batería se carga completamente. No sobrecargue la batería ya que se podría dañar y cancelar la garantía de fábrica.



Fig. 7

ENCENDIDO

1. Antes de encender la bordeadora de césped por primera vez, asegúrese de que las líneas de nylon toquen o pasen por encima de la cuchilla de cortar las líneas. Si no son lo suficientemente largas, pulse la perilla de choque y, a la vez, tire de las líneas de nylon. (Fig. 8).
2. Conecte el alargador correcto al cable de alimentación de la recortadora según las instrucciones de la sección Conectar el cable.
3. Asegúrese de que la longitud de la recortadora de hierba y la posición del mango de asistencia es la conveniente antes de su utilización, ajuste la longitud del recortador de hierba pulsando el botón de ajuste

del eje, ajuste la altura del mango de asistencia soltando el botón de ajuste.

4. Sostenga firmemente la cortadora de césped y, sin dejarla tocar el césped que va a cortar, hale el interruptor de seguridad, luego presione el gatillo del mango superior. Deje que la cortadora de cordel opere por unos pocos segundos y "choque" el cabezote de cordel contra el césped. El cordel de Nylon se liberará automáticamente. La cuchilla de corte en la guarda escombros cortará el exceso de cordel.
5. Para apagar la unidad simplemente deje de presionar el interruptor de encendido.



PRECAUCIÓN : Una línea corta o gastada realiza un corte menos eficiente. Para mejorar su rendimiento en futuros usos, golpee el botón de la bobina (A) con suavidad en el suelo mientras la bordeadora esté funcionando. (Fig. 9)

Esta operación debe repetirse algunas veces antes de iniciar el trabajo con el fin de asegurarse que todo esta funcionando correctamente y para que usted se familiarice con el orillador de pasto. Inicie lentamente, cuando obtenga experiencia podrá usar su orillador de pasto a su máxima capacidad.



PRECAUCIÓN : Después de apagar su unidad, el hilo de nylon seguira girando por unos segundos mas.

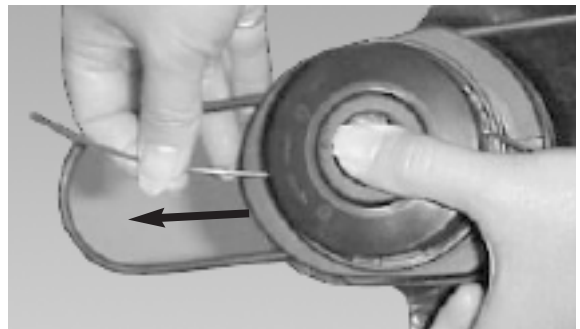

Fig. 8

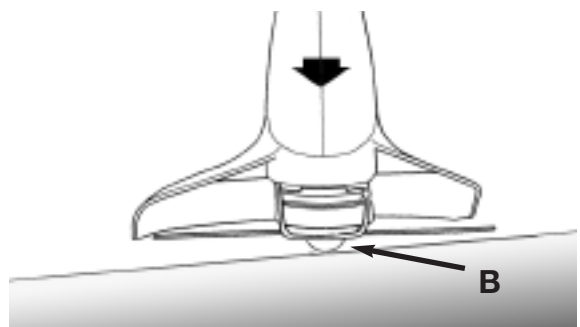

Fig. 9

INSTRUCCIONES DE OPERACION

OPERACIÓN DEL CORTADOR ORILLADOR INTERRUPTOR

1. Presione hacia delante el seguro del interruptor (A) y presione el gatillo interruptor (B) para encender (Fig. 10)
2. Para apagar la unidad simplemente suelte el gatillo interruptor.

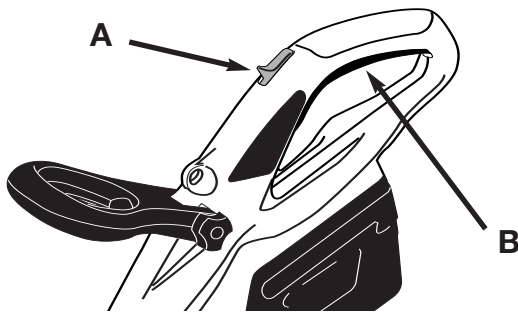

Fig. 10

3. **CORTADOR DE PASTO** (Fig. 11). Columpie la unidad de lado a lado. No incline el cabezal en este movimiento. Haga una prueba para definir la altura de corte. Mantenga el cabezal a una misma altura para un corte parejo.
4. **CORTE MAS CERCANO** (Fig. 12). Posicione el cabezal un poco inclinado, siempre corte alejado de personas y del operador.
5. **CORTE EN ORILLAS.** Acerque el cabezal a las orillas que desea cortar, inicie el proceso de corte acercando poco a poco a el objeto conde quiere cortar las orillas de pasto, corte pero no acerque tanto que toque el objeto ya que el hilo se romperá.
6. **ORILLAR ALREDEDOR DE ARBOLES.** Corte alrededor de arboles sin tocar la corteza del árbol, utilice la guía de corte para que por ningún motivo toque el árbol, puede dañar al árbol si le llega a cortar la corteza del mismo.
7. **REMOVER VEGETACIÓN** (Fig. 13). Gire la unidad 30 grados hacia la izquierda. Ajustando el maneral tendrá mejor control de esta operación. Siempre mantenga una distancia de 50 pies (15 metros) de cualquier persona o animal. No intente hacer esta operación si existe la posibilidad de que alguna partícula pudiera dañar al operador, a otras personas o pueda dañar objetos.
8. **OPERACIÓN COMO ORILLADOR** (Fig. 14). Con la unidad configurada como orillador, sujétela con el motor a la izquierda, de tal forma que las partículas sean lanzadas hacia atrás. Siempre utilice protector para los ojos.

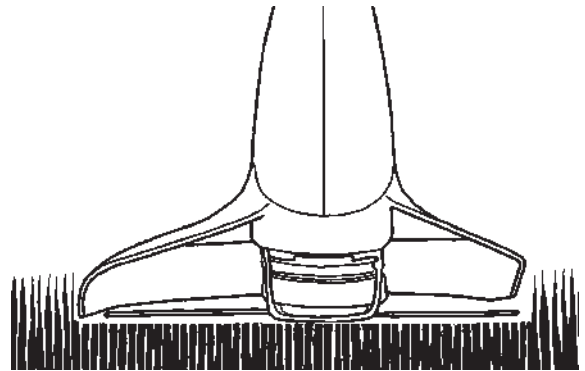

Fig. 11

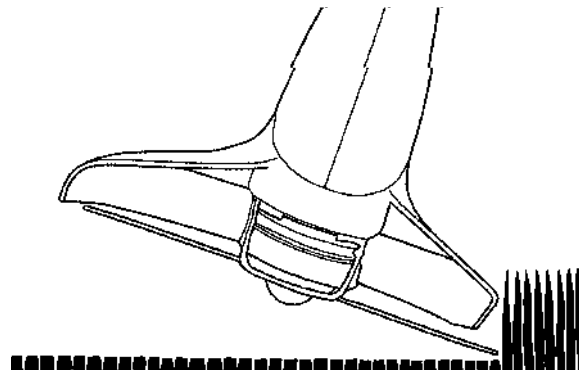

Fig. 12

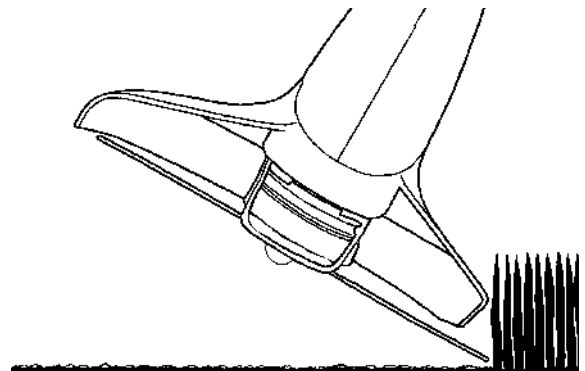

Fig. 13

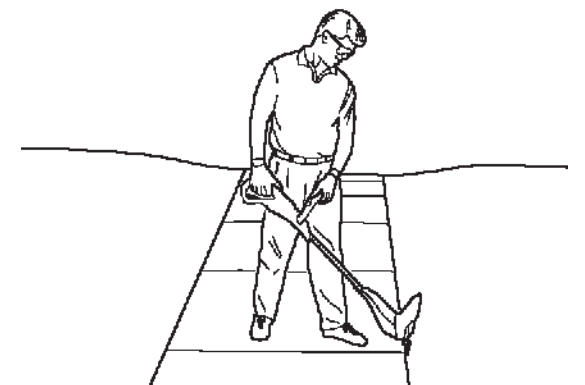

Fig. 14

INSTRUCCIONES DE OPERACION

9. **BARREDOR** - Nunca utilice su unidad para este trabajo (Fig. 15)
8. **NO HAGA FUNCIONAR EL RECORTADOR SOBRE HORMIGÓN.** Esto podría dañar el cabezal de cuerdas (Figura 16).



Fig. 15

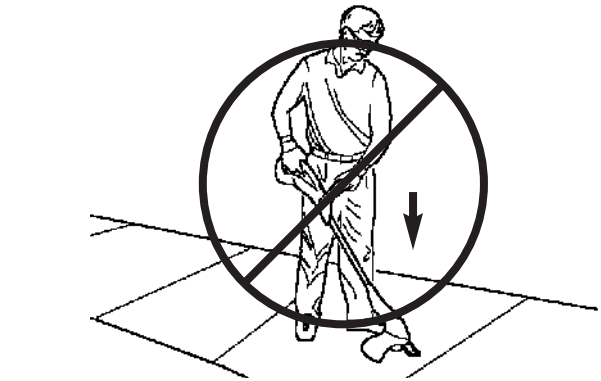

Fig. 16

INSTRUCCIONES DE MANTENIMIENTO

SUSTITUCIÓN DEL CARRETE DEL CABLE DE NYLON

1. Desconecte la recortadora.
2. Retire el conjunto del rotor de la podadora. Para hacerlo, sostenga la parte acanalada exterior del conjunto con una mano, mientras empuja hacia abajo y gira la cabeza del rotor con la otra mano para separarla (Fig. 17 & Fig. 18). El portador del rotor y el rotor ahora se separarán fácilmente.

NOTA: Hay un resorte dentro de la cabeza del rotor que se podría perder fácilmente. Asegúrese de colocarlo en un lugar seguro.

3. Retire el anillo de retención de plástico transparente. Retire cualquier línea existente del rotor.

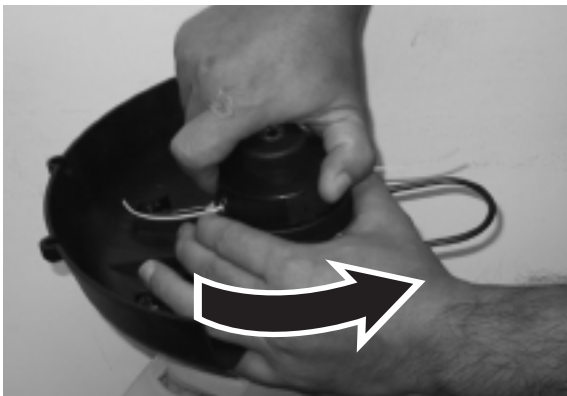

Fig. 17

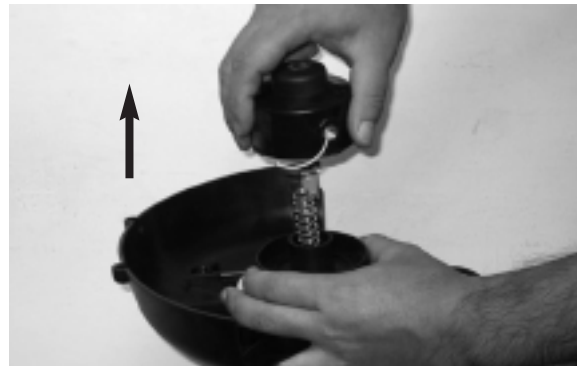

Fig. 18

4. Usando la línea de reemplazo 0.065", mida aproximadamente 14' de línea. Doble sobre la línea del cortador en dos longitudes iguales y coloque el rotor en la ranura del divisor del rotor (Fig. 19)



Fig. 19

INSTRUCCIONES DE MANTENIMIENTO

5. Enrolle la línea en el rotor girando el mismo. La línea debe ir en la dirección de la flecha (A) en el rotor (Fig. 20) La línea se debe enrollar fuertemente alrededor del rotor. La línea se enrolla con cada mitad separada por el divisor. Enrolle fuertemente hasta que queden aproximadamente 6" de línea (Fig. 21)
 6. Ajuste los extremos de la línea en las ranuras opuestas en el rotor (Fig. 22) Coloque el retenedor de línea de plástico transparente de nuevo sobre la línea y el rotor (Fig. 23) Jale la línea hasta la ranura inferior en el retenedor de la línea de plástico transparente (Fig. 24) Jala la línea superior hacia la ranura superior (Fig. 25).
 7. Inserte la línea a través de cara ojal en el portador del rotor y deslice el rotor en el portador. (Fig. 26)
- NOTA:** Asegúrese que la línea está dentro del retenedor de plástico transparente. Si está fuera del retenedor de plástico transparente, la línea no avanzará.

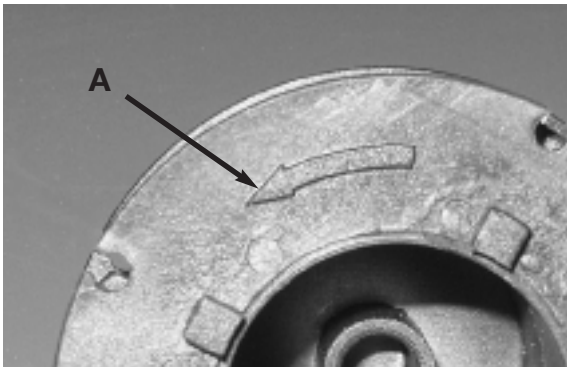

Fig. 20

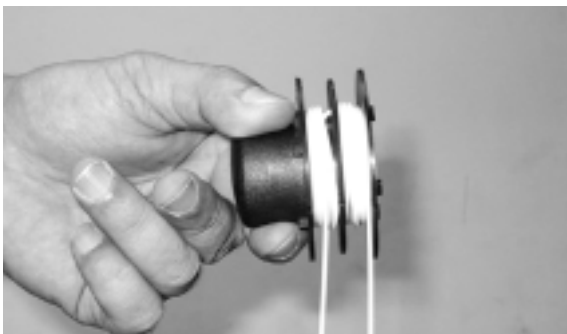

Fig. 21

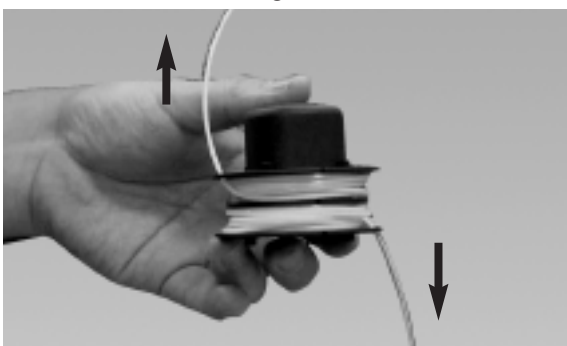

Fig. 22

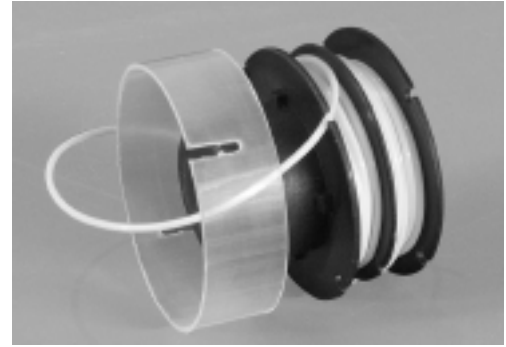

Fig. 23

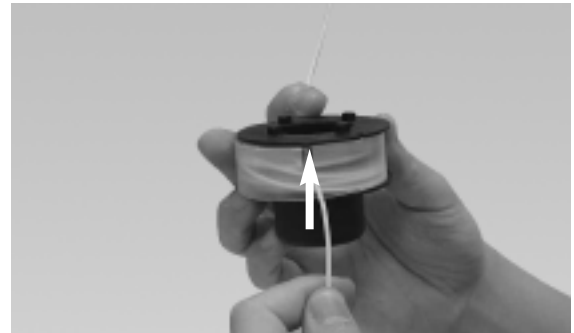

Fig. 24

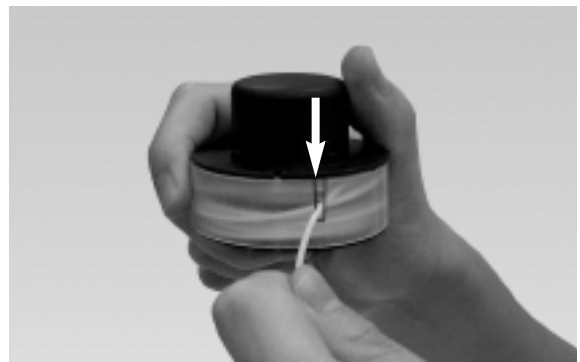

Fig. 25

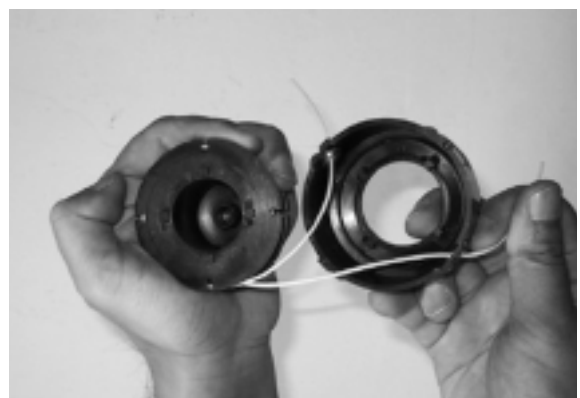

Fig. 26

INSTRUCCIONES DE MANTENIMIENTO

8. Asegúrese de insertar el resorte, ensamblar el rotor y el portador de rotor de nuevo en la podadora. Para hacerlo, empuje la cabeza y gírela hacia la derecha hasta que embone. (Fig. 27 y Fig. 28)
9. Para probar si la línea está avanzando adecuadamente, presione el botón con su pulgar mientras jala la línea con sus dedos. La línea deberá avanzar libremente. (Fig. 29)
10. En caso de que la línea se rompa dentro del rotor, repita la operación de reemplazo.
11. Encienda el podador de pasto siguiendo las instrucciones en la sección de "ARRANQUE".

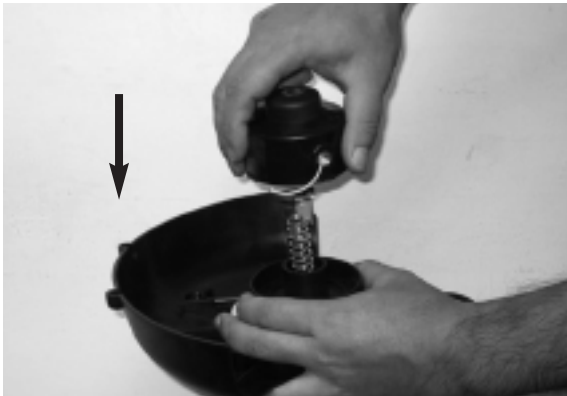

Fig. 27

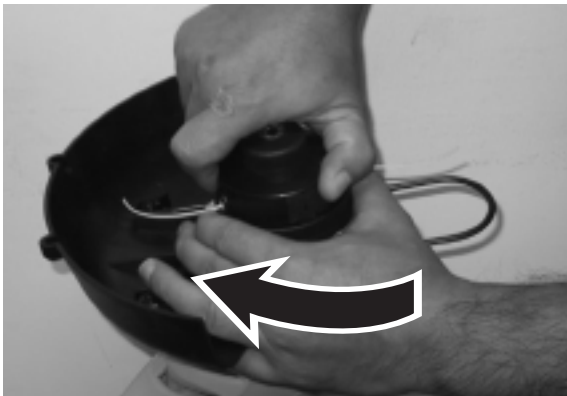

Fig. 28

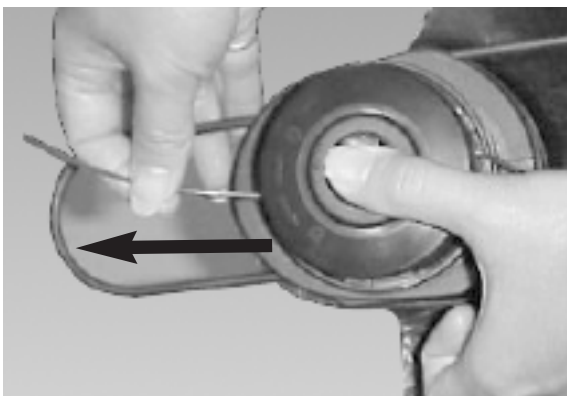

Fig. 29

MANTENIMIENTO



PRECAUCION : Antes de cualquier procedimiento de mantenimiento de su unidad, corte completamente el suministro de corriente eléctrica de la unidad desconectando la clavija de la extensión eléctrica.

1. Un regular mantenimiento y aseo de su maquina asegurara un funcionamiento mas eficiente y prolongara la vida de su unidad.
2. Después de cada operación de corte, limpie y quite la tierra y pasto de el cabezal y particularmente de la guarda.
3. Mientras opera la unidad asegúrese de que las ranuras d ventilación están limpias y libres de tierra y pasto.
4. Unicamente utilice un trapo húmedo con agua caliente y un cepillo delgado para limpiar su maquina.
5. No rocíe o moje su unidad con agua.
6. No utilice detergentes o solventes ya que esto pudiera arruinar su unidad.
7. Si la línea de corte ya no corta o se rompe, reemplácela contactando un centro de servicio autorizado.



PRECAUCION : La navaja puede causar cortes profundos. Para reparaciones que no se han explicado en este manual de instrucciones, contacte a un centro de servicio profesional.

8. This appliance has no internal serviceable parts. Do not attempt any repairs. Doing so could create a hazard and void the manufacturer's warranty.

ESPECIFICACIONES

Motor	12V
Velocidad no Instalada	11,000 min.
Reserva del la línea	∅0.065" (1.65mm)
Diámetro del Círculo de Corte9" (230mm)
Cargue Tiempo	16 Hrs
Peso neto	4.9 kg

LISTA DE PIEZAS

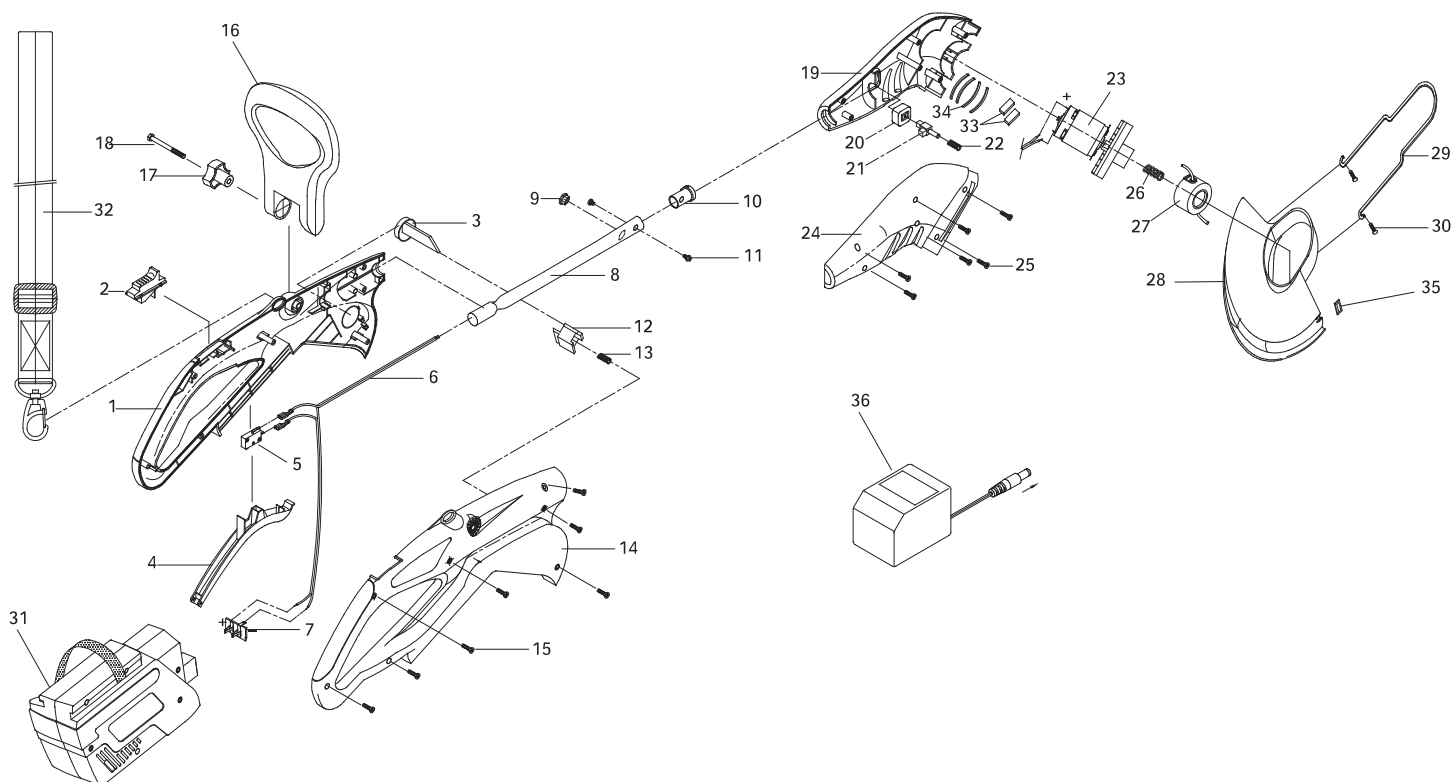

No.	Pieza N°	Descripción
1	6038-959908	CARCASA (L)
2	6209-959903	BOTÓN DE EMPUJE
3	6056-959909	LANZAMIENTO DEL BOTÓN
4	6056-959907	GATILLO
5	6022-959901	INTERRUPTOR
6	6011-959901	CABLE ALIMENTACIÓN
7	6041-751001	TERMINAL
8	6114-959901	TUBO
9	6036-959901	HEBILLA
10	6131-959902	COLLAR
11	6SDABB04-06	OTRNILLO
12	6056-959908	CERRADURA DE LA BATERÍA
13	6024-959901	MUELLE
14	6038-959907	CARCASA (R)
15	6SDABB04-18	OTRNILLO
16	6228-959903	MONTAJE MANETA
17	6219-959901	PERILLA
18	6SXDB-06-57	OTRNILLO

No.	Pieza N°	Descripción
19	6086-959910	CUBIERTA DE MOTOR (L)
20	6134-202009	TRABE EL LANZAMIENTO
21	6114-202001	CLUB
22	6024-959902	MUELLE
23	6228-959901	ASAMBLEA DE MOTOR
24	6086-959909	CUBIERTA DE MOTOR (R)
25	6SDABB04-18	OTRNILLO
26	6024-959903	MUELLE
27	6228-202004	ASAMBLEA DEL CARRETE
28	6228-959902	ASAMBLEA DEL PROTECTOR
29	6131-959901	GUÍA
30	6SLABB3.5-10	OTRNILLO
31	6228-BL1201	ASAMBLEA DE LA BATERÍA
32	6149-959901	CORREA
33	6014-638101	ESPONJA
34	6014-959901	ESPACIADOR
35	6017-959902	CUBIERTA
36	6205-607031	ADAPTADOR

NOTAS

GARANTÍA LIMITADA DEL FABRICANTE PARA:



MTD LLC concede la garantía limitada establecida debajo para mercancías nuevas que sean compradas y usadas en los Estados Unidos, sus posesiones y territorios.

MTD LLC garantiza este producto contra defectos en el material y la mano de obra durante un período de dos (2) años, a partir de la fecha de compra original y a su entera discreción, arreglará o substituirá sin costo alguno cualquier pieza cuyo material o mano de obra se considere defectuoso. Esta garantía limitada se deberá aplicar únicamente si este producto ha sido manejado y mantenido de acuerdo al Manual del Operario incluido con el producto y, si no ha sido sometido a mal uso, abuso, uso comercial, negligencia, accidente, mantenimiento inapropiado, alteración, vandalismo, hurto, fuego, agua o daños debidos a otros riesgos o desastre natural. Los daños ocasionados por la instalación o el uso de cualquier accesorio o aditamento que no esté aprobado por MTD y que sea usado con el (los) producto(s) contemplados en este manual, anularán la garantía con respecto a cualquier daño resultante. Esta garantía está limitada a noventa (90) días a partir de la fecha de compra original al detalle de cualquier producto MTD que se use para alquiler, para propósitos comerciales o cualquier otro propósito que genere ingresos.

CÓMO OBTENER SERVICIO: El servicio de garantía se encuentra disponible A TRAVÉS DE SU DISTRIBUIDOR LOCAL AUTORIZADO, AL PRESENTAR UN COMPROBANTE DE COMPRA. Para ubicar al distribuidor de su área, por favor consulte las Páginas Amarillas o contacte al Departamento de Servicio al Consumidor de MTD LLC llame al 1-866-747-9816 o, escriba a P.O. Box 361131, Cleveland OH 44136-0019. Si está en Canadá, llame al 1-800-668-1238. No se aceptará ningún producto que sea enviado directamente a la fábrica, a menos que haya recibido autorización previa por escrito por parte del Departamento de Servicio al Consumidor de MTD LLC.

Esta garantía limitada no ofrece cobertura en los siguientes casos:

- A. Línea de corte
- B. MTD no le ofrece ninguna garantía a los productos que sean vendidos o exportados fuera de los Estados Unidos de América, sus posesiones y territorios, excepto aquellos que se vendan a través de los canales de distribución para exportación autorizados por MTD.

MTD se reserva el derecho a cambiar o mejorar el diseño de cualquier producto MTD, sin adoptar ninguna obligación para modificar cualquier producto fabricado con anterioridad.

Ninguna garantía implícita es aplicable después del período de aplicabilidad de la garantía expresa escrita con anterioridad, incluyendo cualquier garantía implícita de comerciabilidad o idoneidad para un propósito particular con respecto a las piezas identificadas. Exceptuando lo mencionado anteriormente, ninguna otra garantía expresa bien sea escrita o verbal con respecto a cualquier producto que sea concedida por cualquier persona o entidad, incluyendo al distribuidor o minorista, deberá comprometer a MTD LLC durante el período de la Garantía, el remedio exclusivo es el arreglo o la sustitución del producto según lo establecido anteriormente. (Algunos estados no permiten limitaciones en cuanto al período de duración de una garantía implícita, de manera que puede que la limitación anterior no sea aplicable en su caso.)

Las estipulaciones establecidas en esta Garantía ofrecen la solución única y exclusiva que resulte de las ventas. MTD no deberá ser responsable de pérdidas o daños incidentales o consecuentes que incluyan, sin limitación, gastos incurridos debido a la sustitución de servicios de mantenimiento de prados, transporte o gastos relacionados, o gastos de alquiler para reemplazar temporalmente un producto bajo garantía. (Algunos estados no permiten limitaciones en cuanto al período de duración de una garantía implícita, de manera que puede que la limitación anterior no sea aplicable en su caso.)

Ningún tipo de recuperación deberá ser superior al precio de compra del producto vendido, en ningún caso. La alteración de las características de seguridad del producto deberá anular esta Garantía. Usted adopta el riesgo y la obligación de la pérdida, daño o lesión en su persona o a su propiedad y/o la de otras personas y sus propiedades, que se origine a raíz del uso o mal uso, o la incompetencia para usar el producto.

Esta garantía limitada no deberá cubrir a ninguna otra persona distinta al comprador original, arrendatario original, o la persona para la cual se compró en calidad de regalo.

Relación de las leyes estatales con esta Garantía: Esta garantía le confiere derechos legales específicos, y puede que usted también tenga otros derechos, los cuales varían en cada estado.

Para ubicar a su distribuidor de servicio más cercano, llame al 1-866-747-9816 en los Estados Unidos o al 1-800-668-1238 en Canadá.

MTD LLC

PO Box 361131

Cleveland, OH 44136-0019

YARD MACHINES

by **MTD** 



For problems or questions, DO NOT return this product to the store. Contact your Customer Service Agent.

En cas de problèmes ou pour des questions, NE PAS retourner ce produit au point de vente. S'adresser au préposé du Service à la clientèle en composant.

Para problemas o preguntas, NO devolver este producto a la tienda. Contacte a su Agente de Servicio al Cliente.

U.S.A. Imported by:
MTD LLC
P.O. Box 361131
Cleveland, OH 44136-0019

Canada Imported by / Importé par:
MTD PRODUCTS LIMITED
97 Kent Avenue
Kitchener, ON
CANADA N2G 4J1

**For Consumer Assistance Please Call
L'Aide Du Consommateur Necessitez S'il Vous Plait
Para La Ayuda Del Consumidor Llame Por Favor**



**U.S.A. 1-866-747-9816
CANADA 1-800-668-1238**

Made in China / Fabriqué à China / Hecho en China

Free Manuals Download Website

<http://myh66.com>

<http://usermanuals.us>

<http://www.somanuals.com>

<http://www.4manuals.cc>

<http://www.manual-lib.com>

<http://www.404manual.com>

<http://www.luxmanual.com>

<http://aubethermostatmanual.com>

Golf course search by state

<http://golfingnear.com>

Email search by domain

<http://emailbydomain.com>

Auto manuals search

<http://auto.somanuals.com>

TV manuals search

<http://tv.somanuals.com>