



C 372

Stereo Integrated Amplifier



Owner's Manual
Manuel d'Installation
Bedienungsanleitung
Gebruikershandleiding
Manual del Usuario
Manuale delle Istruzioni
Manual do Proprietário
Bruksanvisning

ENGLISH

FRANÇAIS

DEUTSCH

NEDERLANDS

ESPAÑOL

ITALIANO

PORTUGUÊS

SVENSKA



CAUTION
RISK OF ELECTRIC
SHOCK DO NOT OPEN

ATTENTION:
RISQUE DE CHOC ELECTRIQUE
NE PAS OUVRIR



CAUTION: TO REDUCE THE RISK OF ELECTRIC SHOCK, DO NOT REMOVE COVER (OR BACK). NO USER SERVICEABLE PARTS INSIDE. REFER SERVICING TO QUALIFIED SERVICE PERSONNEL.

Warning: To reduce the risk of fire or electric shock, do not expose this unit to rain or moisture.



The lightning flash with an arrowhead symbol within an equilateral triangle, is intended to alert the user to the presence of uninsulated "dangerous voltage" within the product's enclosure that may be of sufficient magnitude to constitute a risk of electric shock to persons.



The exclamation point within an equilateral triangle is intended to alert the user to the presence of important operating and maintenance (servicing) instructions in the literature accompanying the product.



Do not place this unit on an unstable cart, stand or tripod, bracket or table. The unit may fall, causing serious injury to a child or adult and serious damage to the unit. Use only with a cart, stand, tripod, bracket or table recommended by the manufacturer or sold with the unit. Any mounting of the device on a wall or ceiling should follow the manufacturer's instructions and should use a mounting accessory recommended by the manufacturer.

An appliance and cart combination should be moved with care. Quick stops, excessive force and uneven surfaces may cause the appliance and cart combination to overturn.

Read and follow all the safety and operating instructions before connecting or using this unit. Retain this notice and the owner's manual for future reference.

All warnings on the unit and in its operating instructions should be adhered to.

Do not use this unit near water; for example, near a bath tub, washbowl, kitchen sink, laundry tub, in a wet basement or near a swimming pool.

The unit should be installed so that its location or position does not interfere with its proper ventilation. For example, it should not be situated on a bed, sofa, rug or similar surface that may block the ventilation openings; or placed in a built-in installation, such as a bookcase or cabinet, that may impede the flow of air through its ventilation openings.

The unit should be situated from heat sources such as radiators, heat registers, stoves or other devices (including amplifiers) that produce heat.

The unit should be connected to a power supply outlet only of the voltage and frequency marked on its rear panel.

The power supply cord should be routed so that it is not likely to be walked on or pinched, especially near the plug, convenience receptacles, or where the cord exits from the unit.

Unplug the unit from the wall outlet before cleaning. Never use benzene, thinner or other solvents for cleaning. Use only a soft damp cloth.

The power supply cord of the unit should be unplugged from the wall outlet when it is to be unused for a long period of time.

Care should be taken so that objects do not fall, and liquids are not spilled into the enclosure through any openings.

This unit should be serviced by qualified service personnel when:

- The power cord or the plug has been damaged; or
- Objects have fallen, or liquid has been spilled into the unit; or
- The unit has been exposed to rain or liquids of any kind; or
- The unit does not appear to operate normally or exhibits a marked change in performance; or
- The device has been dropped or the enclosure damaged.

DO NOT ATTEMPT SERVICING OF THIS UNIT YOURSELF. REFER SERVICING TO QUALIFIED SERVICE PERSONNEL

Upon completion of any servicing or repairs, request the service shop's assurance that only Factory Authorized Replacement Parts with the same characteristics as the original parts have been used, and that the routine safety checks have been performed to guarantee that the equipment is in safe operating condition. REPLACEMENT WITH UNAUTHORIZED PARTS MAY RESULT IN FIRE, ELECTRIC SHOCK OR OTHER HAZARDS.

ATTENTION

POUR ÉVITER LES CHOC ELECTRIQUES, INTRODUIRE LA LAME LA PLUS LARGE DE LA FICHE DANS LA BORNE CORRESPONDANTE DE LA PRISE ET POUSSER JUSQU'AU FOND.

CAUTION

TO PREVENT ELECTRIC SHOCK, MATCH WIDE BLADE OF PLUG TO WIDE SLOT FULLY INSERT.

If an indoor antenna is used (either built into the set or installed separately), never allow any part of the antenna to touch the metal parts of other electrical appliances such as a lamp, TV set etc.

CAUTION POWER LINES

Any outdoor antenna must be located away from all power lines.

OUTDOOR ANTENNA GROUNDING

If an outside antenna is connected to your tuner or tuner-preamplifier, be sure the antenna system is grounded so as to provide some protection against voltage surges and built-up static charges. Article 810 of the National Electrical Code, ANSI/NFPA No. 70-1984, provides information with respect to proper grounding of the mast and supporting structure, grounding of the lead-in wire to an antenna discharge unit, size of grounding conductors, location of antenna discharge unit, connection to grounding electrodes and requirements for the grounding electrode.

- Use No. 10 AWG (5.3mm²) copper, No. 8 AWG (8.4mm²) aluminium, No. 17 AWG (1.0mm²) copper-clad steel or bronze wire, or larger, as a ground wire.
- Secure antenna lead-in and ground wires to house with stand-off insulators spaced from 4-6 feet (1.22 - 1.83 m) apart.
- Mount antenna discharge unit as close as possible to where lead-in enters house.
- Use jumper wire not smaller than No.6 AWG (13.3mm²) copper, or the equivalent, when a separate antenna-grounding electrode is used. see NEC Section 810-21 (j).

EXAMPLE OF ANTENNA GROUNDING AS PER NATIONAL ELECTRICAL CODE INSTRUCTIONS CONTAINED IN ARTICLE 810 - RADIO AND TELEVISION EQUIPMENT.

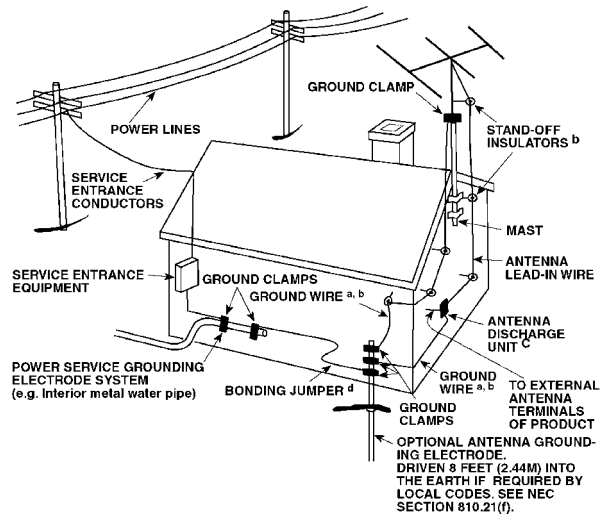

NOTE TO CATV SYSTEM INSTALLER: This reminder is provided to call the CATV system installer's attention to Article 820-40 of the National Electrical Code that provides guidelines for proper grounding and, in particular, specifies that the ground cable ground shall be connected to the grounding system of the building, as close to the point of cable entry as practical.

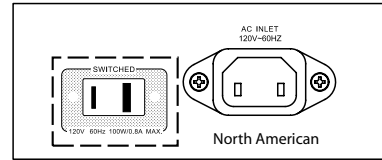

REAR PANEL CONNECTIONS

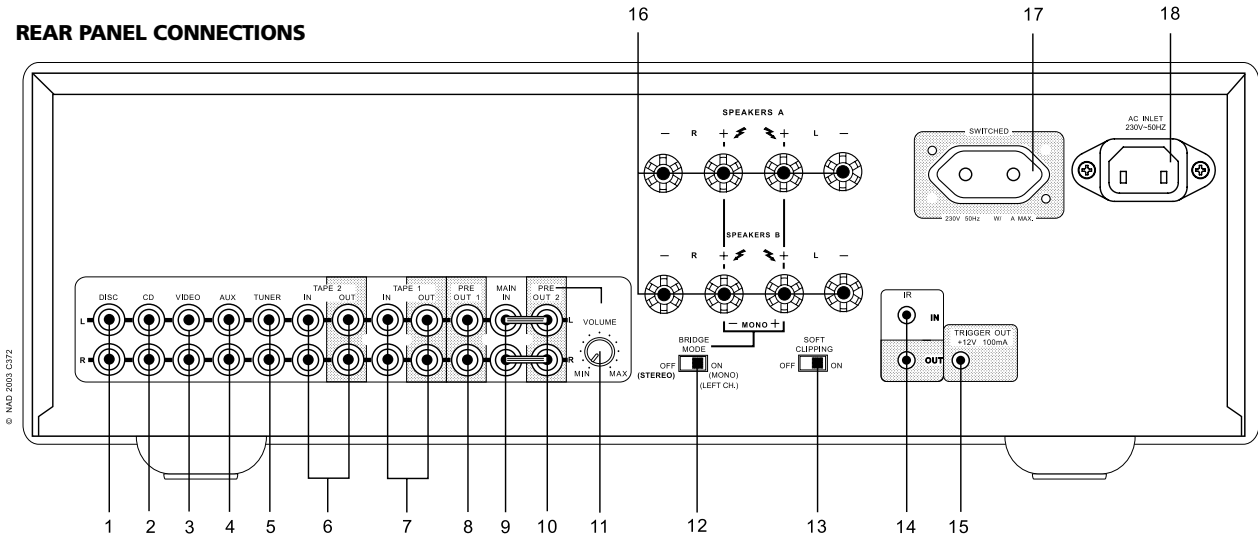

FRONT PANEL CONTROLS

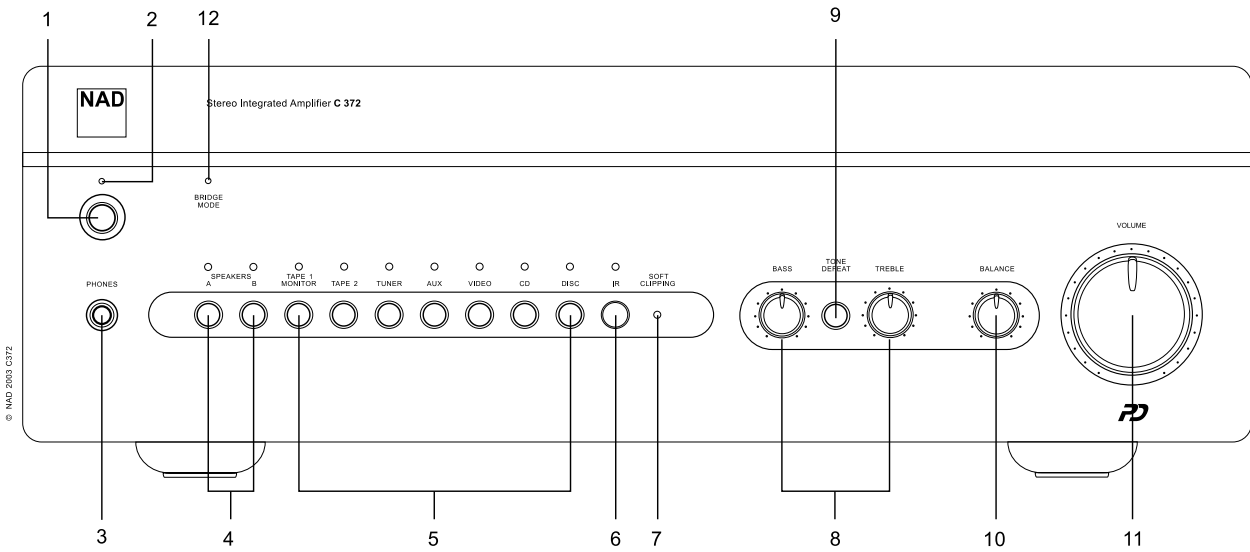

QUICK START

- 1 Connect the speakers to the Speaker A terminals and sources to the relevant rear input sockets.
- 2 Plug in the AC power cord.
- 3 Press the POWER button to turn the NAD C 372 on.
- 4 Press the required input selector.

NOTES ON INSTALLATION

Your NAD C 372 should be placed on a firm, level surface. Avoid placing the unit in direct sunlight or near sources of heat and dampness. Allow adequate ventilation. Do not place the unit on a soft surface like a carpet. Do not place unit in an enclosed position, such a bookcase or cabinet, that may impede the air-flow through the ventilation slots. Make sure the unit is switched off before making any connections.

The RCA sockets on your NAD C 372 are colour coded for convenience. Red and white are Right and Left audio respectively, and yellow for NAD Link. Use high quality leads and sockets for optimum performance and reliability. Ensure that leads and sockets are not damaged in any way and all sockets are firmly pushed in.

For best performance, use quality speaker leads of 16 gauge (1.5mm) thickness or more. If the unit is not going to be used for some time, disconnect the plug from the AC socket.

Should water get into your NAD C 372, shut off the power to the unit and remove the plug from the AC socket. Have the unit inspected by a qualified service technician before attempting to use it again. **Do not remove the cover, there are no user-serviceable parts inside.** Use a dry soft cloth to clean the unit. If necessary, lightly dampen the cloth with soapy water. Do not use solutions containing benzol or other volatile agents.

REAR PANEL CONNECTIONS (FIGURE 1)**1. DISC INPUT**

Input for additional line level input signals such as CD, Mini Disc player or the output signal from a step-up amplifier for a turntable. Use a twin RCA-to-RCA lead to connect the auxiliary unit's left and right 'Audio Outputs' to this input.

2. CD INPUT

Input for a CD or other line-level signal source. Use a twin RCA-to-RCA lead to connect the CD player's left and right 'Audio Outputs' to this input. The NAD C 372 only accepts analogue signals from your CD player.

3. VIDEO INPUT

Input for the audio signal from a stereo VCR (or stereo TV/Satellite/Cable receiver) or other line-level audio source. Using twin RCA-to-RCA leads, connect to the left and right 'Audio Out' of the unit to these inputs. Note: These are audio inputs only.

4. AUX INPUT

Input for additional line level input signals such as another CD player. Use a twin RCA-to-RCA lead to connect the auxiliary unit's left and right 'Audio Outputs' to this input.

5. TUNER INPUT

Input for a Tuner or other line-level signal source. Use a twin RCA-to-RCA lead to connect the Tuner left and right 'Audio Outputs' to this input.

6. TAPE 2 IN, OUT

Connections for analogue recording and playback to an audio tape recorder of any type. Using twin RCA-to-RCA leads, connect to the left and right 'Audio Output' of the tape machine to the TAPE 2 IN sockets for playback. Connect the left and right 'Audio Input' of the tape machine to the TAPE 2 OUT sockets for recording.

7. TAPE 1 IN, OUT

Connections for analogue recording and playback to a secondary audio tape recorder of any type. Using twin RCA-to-RCA leads, connect to the left and right 'Audio Output' of the tape machine to the TAPE 1 IN sockets for playback and tape monitoring. Connect the left and right 'Audio Input' of the tape machine to the TAPE 1 OUT sockets for recording.

8. PRE OUT 1

In normal use the PRE OUT 1 is connected to the Main-In sockets (No. 9) with the links supplied. The NAD C 372 allows for the connection of multiple power amplifiers. If you are using a single, external stereo power amplifier, disconnect the links to the Main-In sockets. The C 372's internal power amplifier is now disconnected. Use a twin RCA-to-RCA lead to connect to the left and right 'Audio Input' of the Power amp to the PRE OUT 1 sockets.

NOTES: Always turn the C 372 and associated external power amplifiers off before connecting or disconnecting anything to the PRE-OUT 1, 2 and MAIN-IN sockets. The PRE-OUT 1&2 output signals will be affected by the NAD C 372's volume and tone control settings.

9. MAIN IN

Connections to an external pre-amplifier or processor, such as a surround-sound decoder. In normal use these are connected to the Pre-Out 1 sockets (No. 8) with the links supplied. To connect your NAD C 372 to external processor or pre-amplifier first remove these links. Use a twin RCA-to-RCA lead to connect to the left and right 'Audio Output' of the pre-amp or processor to the Main-In sockets.

NOTES: Always turn the C 372 and associated external power amplifiers off before connecting or disconnecting anything to the PRE-OUT 1, 2 and MAIN-IN sockets.

The PRE-OUT 1&2 output signals will be affected by the NAD C 372's volume and tone control settings.

10. PRE OUT 2

The PRE OUT 2 sockets can be used to drive an additional power amplifier. The VOLUME Pre-Out 2 control (No. 11) can be used to reduce the output level of the pre-amplifier to the power amplifier by up to -12dB. With the VOLUME Pre-Out 2 control set to the maximum position (at the 0dB position), the output level will be identical to that of the PRE OUT 1 sockets.

If you are using a pair of power amplifiers specifically for Bi-Amping, use the PRE OUT 2 sockets to connect the power amplifier with the highest gain of the pair. By adjusting the VOLUME PRE OUT 2 control (No. 11) the volume level can be matched exactly to that of the power amplifier connected to the PRE OUT 1 sockets. Refer also to chapter "Bi-Amping" for more information. Use a twin RCA-to-RCA lead to connect to the left and right 'Audio Input' of the Power amp to the PRE OUT 1 & 2 sockets.

NOTES: Always turn the C 372 and associated external power amplifiers off before connecting or disconnecting anything to the PRE-OUT 1, 2 and MAIN-IN sockets.

The PRE-OUT 1&2 output signals will be affected by the NAD C 372's volume and tone control settings.

11. VOLUME PRE OUT 2

The VOLUME Pre-Out 2 control allows for adjustment of the output level of the PRE OUT 2 sockets. The output level can be reduced from 0dB to -12dB; when set to the maximum position (at the 0dB position), the output level will be identical to that of the PRE OUT 1 sockets. Refer also to chapter "Bi-Amping" for more information.

NOTES: Always turn the C 372 and associated external power amplifiers off before connecting or disconnecting anything to the PRE-OUT 1, 2 and MAIN-IN sockets.

The PRE-OUT 1&2 output signals will be affected by the NAD C 372's volume and tone control settings.

12. BRIDGE MODE

The NAD C 372 can be used as part of a higher power stereo or home-theatre system, by connecting adding additional power amplifiers. If the power amp section in the NAD C 372 is to be used to drive a single speaker, then use the Bridge switch to run the built-in Left and Right power amplifiers as a single channel, high power unit. Set the BRIDGE MODE switch to the 'Bridge' position and connect the speaker to the terminals marked 'L+' and 'R+' ensuring that the 'L+' is connected to the '+' terminal on your loudspeaker and the 'R+' is connected to the loudspeaker's '-' terminal. Connect the source to the Left MAIN-IN input.

In Bridged Mode the NAD C 372 will produce approximately 300W into an 8 ohm loudspeaker. In this mode, the amplifier sections will react as though the speaker impedance has been halved. Low impedance speakers (under 8 ohms) are not recommended when using Bridge Mode, as these may cause the amplifier's thermal cut-out to operate if played at high levels.

The Bridge LED on the front panel (Fig. 2; No. 2) will illuminate when the amplifier is in Bridge mode.

NOTES: Do not connect anything to the Right MAIN-IN input (No. 9) when Bridge Mode is selected. Always turn the C 372 and associated external power amplifiers off before connecting or disconnecting anything to the PRE-OUT 1, 2 and MAIN-IN sockets.

13. SOFT CLIPPING™

When an amplifier is driven beyond its specified power output, a hard, distorted sound can be heard on very loud sounds. This is caused by the amplifier cutting off or 'hard clipping' the peaks of sound that it was not designed to reproduce. The NAD Soft Clipping™ circuit gently limits the output of the system to minimise audible distortion if the amplifier is overdriven.

If your listening involves moderate power levels you may leave the Soft Clipping™ switch to Off. If you are likely to play at high levels, that could stretch the amplifier's power capability, then switch Soft Clipping On. The Soft Clipping™ indicator on the front panel will illuminate when the amplifier is in Soft Clipping mode.

14. IR IN, OUT

The IR IN/OUT connector is used to pass commands from other units fitted with IR IN/OUT connectors. This allows centralized control of a complete system, and also allows some of the basic functions of other NAD components (such as a tuner, CD player or cassette-deck) also equipped with IR IN/OUT to be controlled with the amplifier's remote control. To function with such other units, connect the C 372's IR OUT to the IR IN on the other unit. The IR connectors can be daisy-chained, IN to OUT, so that a whole system can be controlled from the remote control facilities of one unit.

NOTES: It is advisable not to connect IR IN/OUT if these units that have their own built-in remote control command receiver and are positioned together, in direct view from the remote control handset. If you are unsure, try operating the products without IR IN/OUT first; If the unit responds to the remote control command, it will not be necessary to connect IR IN/OUT. Never loop the last unit back to the first NAD unit in the IR IN/OUT chain. Unplug all units from the mains before connecting or disconnecting IR IN/OUT.

15. 12V TRIGGER OUT

This output allows to remotely switch on or off ancillary equipment such as a tuner, power amplifier, etc. which are also equipped with a 12V trigger input. This can also be an AC outlet power strip equipped with a 12V trigger input. The 12V trigger output is activated whenever the unit is switched to normal operational mode from Stand-by or Off.

For switching Stand-by/Power On of an external component through the C 372, connect the 12V-trigger output of the C 372 to the remote component's DC input jack. The plug required is a standard 3.5mm Mini-Jack plug ("mono"): The tip is the live or + connection, the shaft of the input jack is the 12V-trigger - or ground connection.

NOTES: Check the specifications of the Trigger input terminal on the other components to ensure these are compatible with the C 372's 12V-trigger output. NAD components equipped with 12V input triggers are fully compatible with the C 372's 12V output trigger. The C 372's 12V-trigger output voltage is 12V DC. The total maximum current must not exceed 200mA. Typically, NAD 12V input triggers draw less than 10mA of current.

Before making any connections to any 12V trigger input or output, make sure all components are disconnected from the AC mains.

Failure to observe the above may result in damage to the C 372 or any ancillary components attached to it. If in doubt over the connections, installation and operation of the 12V trigger output consult your NAD dealer.

16. SPEAKERS A + SPEAKERS B

The NAD C 372 is equipped with two sets of speaker connectors. Use the Speakers A connectors for the 'main' speakers and use the Speakers B connectors for a second pair, for example, extension speakers located in another room.

Under normal operation, connect the right speaker to the terminals marked 'R +' and 'R-' ensuring that the 'R+' is connected to the '+' terminal on your loudspeaker and the 'R-' is connected to the loudspeaker's '-' terminal. Connect the terminals marked 'L+' and 'L-' to the left speaker in the same way.

In Bridge Mode, connect the single speaker to the terminals marked 'R +' and 'L+' ensuring that the 'L+' is connected to the '+' terminal on your loudspeaker and the 'L-' is connected to the loudspeaker's '-' terminal. Refer also to section "Bridging" in this chapter (No. 12).

Always use heavy duty (16 gauge; 1.5mm, or thicker) stranded wire to connect loudspeakers to your NAD C 372. The high-current binding post terminals can be used as a screw terminal for cables terminating in spade or pin sockets or for cables with bare wire ends.

BARE WIRES AND PIN CONNECTORS

Bare wires and pin sockets should be inserted into the hole in the shaft of the terminal. Unscrew the speaker terminal's plastic bushing until the hole in the screw shaft is revealed. Insert the pin or bare cable end into the hole and secure the cable by tightening down the terminal's bushing. Ensure bare wire from the speaker cables does not touch the back panel or another socket. Ensure that there is only 1/2" (1cm) of bare cable or pin and no loose strands of speakers wire.

NOTE: Make sure the speaker impedance is 4 ohms or more when connecting only one pair of speakers; make sure the speaker impedance for all speakers is more than 8 ohms when connecting two sets of speakers. In Bridge Mode, the impedance of the loudspeaker should also be 8 ohms or higher.

17. SWITCHED AC OUTLET

The AC power cord of another component may be plugged into this accessory outlet. Components plugged into this outlet will be switched On and Off by the POWER button on the front panel or by the ON and STAND-BY button on the remote control handset.

NOTE: The total power consumption of any components connected to the AC outlets may not exceed 100 Watts.

18. IEC AC MAINS (POWER) INPUT

The C 372 comes supplied with a separate AC Mains cable. Before connecting the cable to a live wall socket ensure that it is firmly connected to the NAD C 372's AC Mains input socket first. Always disconnect the AC Mains cable plug from the live wall socket first, before disconnecting the cable from the C 372 Mains input socket.

FRONT PANEL CONTROLS (FIGURE 2)

1. POWER ON/OFF

Press the POWER button to switch the amplifier On. The Stand-by indicator (No. 2) over the power button will light up amber and after a short pause will turn to green to indicate the amplifier is now ready for normal operation.

Pressing the POWER switch again will turn the unit OFF completely, it will not respond to the remote control.

REMOTE CONTROL (FIGURE 3) ON AND OFF BUTTONS

Press the POWER button to switch the amplifier On. The Stand-by indicator (No. 2) over the power button will light up amber. Pressing the POWER switch again will turn the unit OFF completely, it will not respond to the remote control. The NAD C 372 remote has a separate On and Off button. This can be particularly useful to keep components within a system "in sync": This way all components will switch to stand-by when Off is pressed or switch to operating mode when On is pressed, instead of some components switching On when the amplifier is switched to Stand-by. (Note that the other components have to be capable of responding to the separate On and Off commands as well). Press the ON button to switch the unit from Stand-by to the operating mode; The Stand-by indicator (Fig. 2; No. 2) will turn from amber to red, then to green and the indicator for the last selected input will blink and light up. Press the OFF button to switch the unit to the Stand-by mode: The Stand-by indicator will light up amber.

NOTE: In Stand-by mode the C 372 uses very little power. However, it is recommended that you switch the unit totally off if it is not going to be used for more than a couple of days. Switch off completely by pressing the POWER button on the front panel (No. 1), all lights will extinguish.

2. POWER / STAND-BY / PROTECTION INDICATOR

Upon switching the power on, the LED will light up amber in standby state. While one of the input select buttons is pressed, the LED will turn red for a moment, then turn green for ON state. In cases of serious abuse of the amplifier, such as overheating, excessively low loudspeaker impedance, short circuit etc. the amplifier will engage its Protection circuitry, indicated by the LED turning from green to red, and the sound being muted. In such a case, turn the amplifier off, wait for it to cool down and/or check the speaker connections, making sure the overall loudspeaker impedance doesn't go below 4 ohms. Once the cause for the protection circuitry to engage has been removed, press Power again to resume normal operation.

The diagram below shows the operation of the Stand-by / protection

	Green	Amber	Red
Normal Operation	•		
Stand-by		•	
Protection			•

indicator:

3. HEADPHONE SOCKET

A 1/4" stereo jack socket is supplied for headphone listening and will work with conventional headphones of any impedance. The headphone socket will work in parallel to the selected speakers. To listen to headphones only, de-select Speakers A and/or B (No. 4).

The volume, tone and balance controls are operative for headphone listening. Use a suitable adapter to connect headphones with other types of sockets, such as 3.5mm stereo 'personal stereo' jack plugs.

NOTE: Make certain that the volume control is turned to minimum (fully counter-clockwise) before connecting or disconnecting headphones. Listening at high levels can damage your hearing.

4. SPEAKERS A & B

The Speakers A and B buttons engage or disengage the speakers connected respectively to the Speakers A and Speakers B terminals on the rear panel. Press A to switch the speakers connected to the speaker A terminals On or Off. Press B to switch the speakers connected to the speaker B terminals On or Off. The indicator directly over the buttons shows the status of speakers A and B.

If Speakers A and B are both engaged (both indicators over the Speakers A and B buttons are lit), the amplifier's output power is fed to both sets of speakers in parallel. If speakers A and B are disengaged, both sets of speakers are silenced. You can use this setting mode to listen to headphones (No. 3).

NOTES: Always turn the volume down when engaging or disengaging either Speaker A or Speaker B. When using Speakers A and B at the same time, make sure that the total impedance of the speakers connected is more than 8 ohms. Refer to the table below:

Bridge Mode	Stereo Mode
One speaker 8Ω minimum	One speaker 4Ω minimum
Two speakers 16Ω minimum	Two speakers 8Ω minimum

5. INPUT SELECTORS

These buttons select the active input to the NAD C 372 and the signal sent to the loudspeakers, the Tape outputs and the Pre-Out sockets. The buttons on the remote control handset duplicate these buttons, with the exception of the tuner input; see below. Green indicators just above each button show which input is currently selected.

DISC Selects a line-level source connected to the DISC sockets as the active input.

CD Selects the CD (or other line-level source) connected to the CD sockets, as the active input.

VIDEO Selects the VCR (or stereo TV/Satellite/Cable receiver) connected to the VIDEO sockets, as the active input.

AUX Selects a line-level source connected to the AUX sockets, as the active input.

TUNER Selects the tuner (or other line-level source) connected to the Tuner sockets, as the active input.

TAPE 2 Selects Tape 2 as the active input.

TAPE 1 Monitor Selects the output from a tape recorder when playing back tapes or monitoring recordings being made through the Tape 1 sockets. Press the Tape 1 button once to select it and again to return to the normal input selection.

Tape 1 is a tape Monitor function which does not override the current input selection. For example, if the CD is the active input when TAPE 1 is selected, then the CD signal will continue to be selected and sent to both the TAPE 2, and TAPE 1 OUTPUT sockets, but it is the sound from recorder connected to Tape 1 that will be heard on the loudspeakers. Apart from the amber indicator to show Tape 1 is engaged, the green indicator for the active input will also stay lit.

NOTE: The remote control handset with the C 372 supplied is of a universal NAD type, designed to operate several NAD models. Some buttons on this handset are inoperative as the functions aren't supported by the C 372. The Video 2 and Video 3 input selector buttons on the remote control handset are inoperative in the case of the C 372.

6. INFRA-RED REMOTE CONTROL COMMAND RECEIVER

The infrared sensor, located behind this circular window, receives commands from the remote control. There must be a clear line-of-sight path from the remote control to this window; if that path is obstructed, the remote control may not work.

NOTES: When a command from the remote control is received, the Stand-by/protection indicator will blink. Note that the indicator may also blink when receiving commands not necessarily for the C 372 but for other components in the system.

Direct sunlight, very bright or fluorescent ambient lighting may affect the operating range and angle for the remote control handset.

7. SOFT CLIPPING™ INDICATOR

The green SOFT CLIPPING™ indicator shows that the Soft Clipping™ mode is engaged. Refer also to chapter "Rear Panel Connections", section 13; "Soft Clipping™" for more information.

8. BASS & TREBLE CONTROLS

The NAD C 372 is fitted with BASS and TREBLE tone controls to adjust the tonal balance of your system.

The 12 o'clock position is 'flat' with no boost or cut and a detent indicates this position. Rotate the control clockwise to increase the amount of Bass or Treble. Rotate the control counter-clockwise to decrease the amount of Bass or Treble. The Tone controls do not affect recordings made using the Tape outputs but will affect the signal going to the Pre-amp outputs (Pre-Out 1 & 2).

9. TONE DEFEAT

The TONE DEFEAT switch bypasses the tone control section of the NAD C 372. If the Tone Controls are not normally used and left in the 12 o'clock position, then it is advisable to switch out the Tone Control section altogether by using this switch. In the 'out' position, the Tone Control circuits are active, pushing the TONE DEFEAT switch 'in' bypasses the Tone Control section.

10. BALANCE

The BALANCE control adjusts the relative levels of the left and right speakers. The 12 o'clock position provides equal level to the left and right channels. A detent indicates this position.

Rotating the control clockwise moves the balance towards the right. Rotating the control counter-clockwise moves the balance to the left. The BALANCE control does not affect recordings made using the Tape outputs but will affect the signal going to the Pre-amp outputs (Pre-Out 1 & 2).

11. VOLUME

The VOLUME control adjusts the overall loudness of the signals being fed to the loudspeakers. It is motor driven and can be adjusted from the remote control handset. The VOLUME control does not affect recordings made using the Tape outputs but will affect the signal going to the Pre-amp outputs (Pre-Out 1 & 2).

12. BRIDGE MODE INDICATOR

The BRIDGE MODE indicator lights up (amber) when the C 372 is switched to Bridge Mode. Refer also to chapter "Rear Panel Connections", section 12, "Bridge Mode" for more information.

RECORDING

TO MAKE A RECORDING

When any source is selected, its signal is also fed directly to any tape machine connected to the TAPE 2 or TAPE 1 OUTPUTS for recording.

TAPE TO TAPE COPYING

You can copy between two tape machines connected to your NAD C 372. Put the source tape in the recorder connected to Tape 2 and the blank tape into the recorder connected to Tape 1. By selecting TAPE 2 Input you can now record from Tape 2 to Tape 1 and monitor the signal coming from the original tape.

BI-AMPING

Some loudspeakers have separate connection terminals for the LF (Low Frequency) and HF (High Frequency) sections of the speaker. This facility allows to "Bi-Amp" these speakers, where a separate power amplifier is used for the LF and HF section, which may improve overall sound quality.

The NAD C 372 provides two sets of pre amplifier outputs (PRE OUT 1 & 2) to facilitate the connections for Bi-Amping. Moreover, the level from PRE OUT 2 can be reduced in relation to PRE OUT 1 to accommodate power amplifiers with different gain (amplification factor).

To set up the C 372 with power amplifiers first decide which power amplifier has the highest gain. This is easily done by comparing the loudness level of the power amplifiers in an identical system (keep the volume control at the same level; use the same source and speakers). The amplifier that plays louder has the highest gain (note that this does not need to be the more powerful amplifier of the two). Connect the amplifier with highest gain to the PRE OUT 2 (No. 10) sockets; the other power amplifier to the PRE OUT 1 (No. 8) sockets. From the maximum level position (0dB), use the VOLUME PRE OUT 2 control (No. 11) to reduce the output level of PRE OUT 2 so that the volume level of both power amplifiers is exactly matched.

NOTES: The gain of the NAD C 272 power amplifier is identical to that of the C 372's built-in power amplifier (in fact, the C 272 and C 372's power amplifier section are almost identical). When combined with the NAD C 272 for Bi-Amping, leave the PRE-OUT 1 connected, with the links provided, to MAIN-IN. Connect the C 272 to the PRE-OUT 2 output. Set the VOLUME PRE-OUT 2 control to its maximum position.

The provided links to connect from PRE-OUT 1 to MAIN-IN can also be used to connect from PRE-OUT 2 to MAIN-IN, should the C 372's power amplifier have the highest gain. Always turn the C 372 and external power amplifiers off before connecting or disconnecting anything from Pre-Out and to Main-In sockets.

POWERDRIVE

To meet the diverse requirements of high current drive and high dynamic power, our patented PowerDrive amplifier circuit will build further on our reputation for amazingly effective power. By adding a second high-voltage rail to our well regulated high-current power supply, we get an "overdrive" that can nearly double the continuous power on a short term dynamic power basis. This is a further development and refinement of our renowned Power Envelope circuit, utilized by NAD in the 80's and 90's. PowerDrive differs from Power Envelope in that it offers greater amplifier stability and low impedance drive capability, resulting in less distortion when driving real speakers with real program material.

REMOTE CONTROL HANDSET (FIGURE 3)

The Remote Control handset handles all the key functions of the NAD C 372 and has additional controls to remotely operate NAD Tuners, Cassette and CD machines. It will operate up to a distance of 16ft (5m). Alkaline batteries are recommended for maximum operating life. Four AAA (R 03) batteries should be fitted in the battery compartment at the back of the Remote Control handset. When replacing batteries, check that they have been put in the right way round, as indicated on the base of the battery compartment. Please refer to previous sections of the manual for a full description of individual functions.

When a command from the remote control is received, the Standby/protection indicator will blink. Note that the indicator may also blink when receiving commands not necessarily for the C 372 but for other components in the system.

POWER ON AND OFF BUTTONS

The NAD C 372 remote has a separate On and Off button. This can be particularly useful to keep components within a system "in sync": This way all components will switch to stand-by when Off is pressed or switch to operating mode when On is pressed, instead of some components switching On when the amplifier is switched to Stand-by. (Note that the other components have to be capable of responding to the separate On and Off commands as well). Press the ON button to switch the unit from Stand-by to the operating mode; The Stand-by indicator (Fig. 2; No. 2) will turn from amber, to red, then to green and the indicator for the last selected input will blink and light up. Press the OFF button to switch the unit to the Stand-by mode: The Stand-by indicator will light up amber.

SPEAKERS A & B

These buttons perform the same function as those on the front panel. The Speakers A and B buttons engage or disengage the speakers connected to respectively the Speakers A and Speakers B terminals on the rear panel. Press A to switch the speakers connected to the speaker A terminals On or Off. Press B to switch the speakers connected to the speaker B terminals On or Off. The indicator directly over the buttons shows the status of speakers A and B.

MUTE

Press the MUTE Button to temporarily switch off the sound to the speakers and headphones. Mute mode is indicated by the active input indicator on the front panel flashing. Press MUTE again to restore sound. Mute does not affect recordings made using the Tape outputs but will affect the signal going to the Preamp outputs (Pre-Out 1 & 2).

INPUTS

The input selector buttons perform the same functions as the buttons labelled the same on the front panel.

MASTER VOLUME

Press the MASTER VOLUME ▲ or ▼ buttons to respectively increase or decrease the loudness level. Release the button when the desired level is reached. The motorised Volume Control on the front panel will indicate the level set. The Master Volume buttons do not affect recordings made using the Tape outputs but will affect the signal going to the Pre-amp outputs (Pre-Out 1 & 2).

TUNER CONTROL

(for use with NAD Tuner)

TUNE ▲ or ▼ scans respectively higher or lower station frequencies for both AM and FM.

PRESET ► or ◀ selects respectively higher or lower number station preset.

CD PLAYER CONTROL

(for use with NAD CD/DVD Player)

⏸ engages Pause

■ engages Stop

▶ engages Play, toggles between Play and Pause or engages Track skip; Press once to respectively go to the next track or to return to start of current or previous track.

● engages CD drawer Open/Close; Press once to open the CD drawer then once again to close the CD drawer and start playback.

The TAPE/TUNER - CD switch applies tape controls to the transport keys when in the TAPE/TUNER position, and applies CD controls to the transport keys when in the CD position.

CASSETTE DECK CONTROL

(for use with single NAD Cassette Decks)

- ▶ engages Forward Play.
- Press to put cassette deck into record-pause. Press Play to start recording.
- Stops Play or Recording.
- ◀◀ ◀◀◀ engages Rewind.
- ▶▶ ▶▶▶ engages Fast Forward.

The TAPE/TUNER - CD switch applies tape controls to the transport keys when in the TAPE/TUNER position, and applies CD controls to the transport keys when in the CD position.

NOTES: The remote control handset supplied with the C 372 is of a universal NAD type, designed to operate several NAD models. Some buttons on this handset are inoperative as the functions aren't supported by the C 372. The Video 2 and Video 3 input selector buttons (inside section No. 2) on the remote control handset are inoperative in the case of the C 372.

Direct sunlight or very bright ambient lighting may affect the operating range and angle for the remote control handset.

REMOTE CONTROL (FIGURE 3)

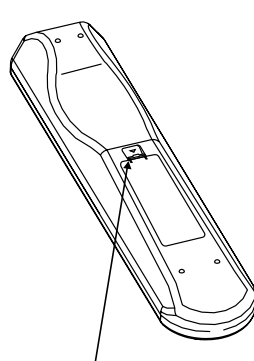
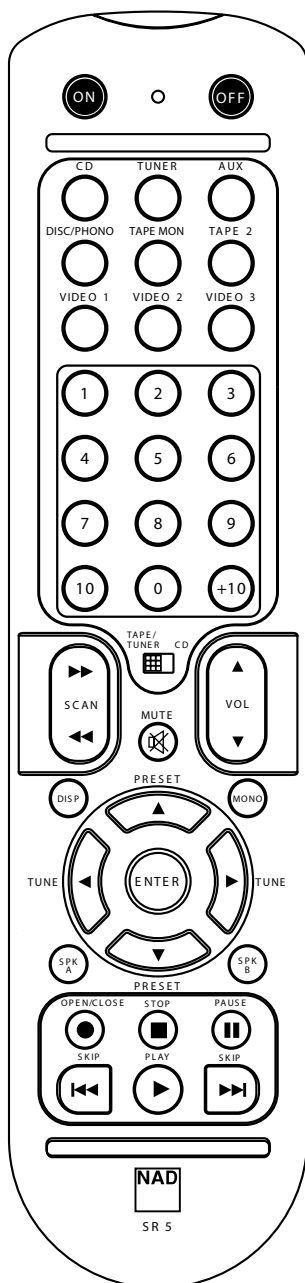

PRESS IN AND LIFT TAB TO REMOVE BATTERY COVER OUT OF RECESS

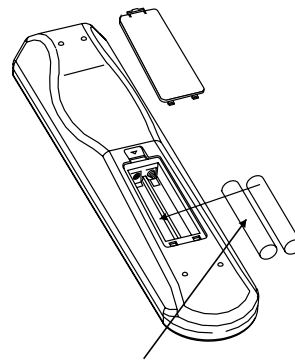

PLACE BATTERIES INTO OPENING. ENSURE THE CORRECT FITTING IS OBSERVED

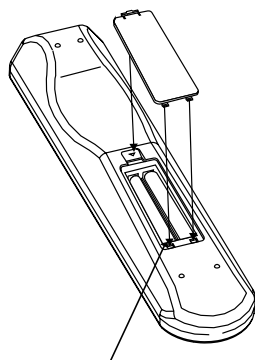

REPLACE BATTERY COVER BY ALIGNING AND INSERTING THE TWO TABS INTO THE HOLES.

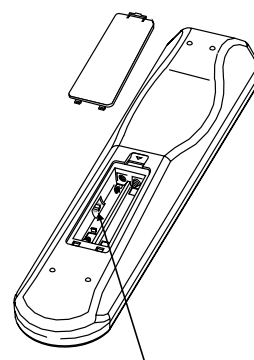

DEV.1 & DEV.2

PRESS BATTERY COVER INTO PLACE UNTIL IT 'CLICKS' CLOSED

TROUBLESHOOTING		
Problem	Cause	Solution
NO SOUND	<ul style="list-style-type: none"> Power AC lead unplugged or power not switched on Tape 1 Monitor selected Mute on Rear Pre-out/Main-in amp links not fitted No speakers selected 	<ul style="list-style-type: none"> Check if AC lead is plugged in and power switched on De-select Tape 1 Monitor mode Switch off Mute Fit links Select the appropriate speakers (A / B)
NO SOUND ONE CHANNEL	<ul style="list-style-type: none"> Balance control not centred Speaker not properly connected or damaged. Input lead disconnected or damaged 	<ul style="list-style-type: none"> Centre Balance control Check connections and speakers Check leads and connections
WEAK BASS / DIFFUSE OR NO STEREO IMAGE	<ul style="list-style-type: none"> Speakers wired out of phase Bridge Mode selected when speakers are connected normally 	<ul style="list-style-type: none"> Check connections to all speakers in the system Disengage Bridge Mode
REMOTE CONTROL HANDSET NOT WORKING	<ul style="list-style-type: none"> Batteries flat, or incorrectly inserted IR transmitter or receiver windows obstructed IR receiver in direct sun or very bright ambient light 	<ul style="list-style-type: none"> Check or replace batteries Remove obstruction Place unit away from direct sun, reduce amount of ambient light
POWER/PROTECTION LED STAYS RED UPON TURNING POWER ON	<ul style="list-style-type: none"> Loudspeakers cabling has a short-circuit 	<ul style="list-style-type: none"> Turn amplifier off and check loudspeaker cable connections for both speakers at amplifier's back panel and loudspeakers. Turn amplifier on.
POWER/PROTECTION INDICATOR TURNS RED DURING OPERATION	<ul style="list-style-type: none"> Amplifier has over-heated. Overall impedance of loudspeakers too low 	<ul style="list-style-type: none"> Turn amplifier off. Make sure ventilation slots on top and bottom of amplifier aren't blocked. After amplifier has cooled down, turn back on. Ensure the overall loudspeaker impedance isn't below 4 ohms. Check loudspeaker cables for short circuits

SPECIFICATIONS

AMPLIFIER SECTION

Power output Stereo Mode (8 ohms within rated distortion)	2 x 170W
IHF dynamic power; 8 ohms	2 x 220W
IHF dynamic power; 4 ohms	2 x 340W
Total harmonic distortion at rated power	0.02%
IM distortion at rated power	0.003%
Damping factor 8 ohms	>150
Input sensitivity and impedance	1.22 V / 20k ohms/470 pF
Frequency response 20 to 20,000 Hz	±0.3dB
Signal/noise ratio; ref rated power / 8 ohms (A-WTD)	>120dB
Signal/noise ratio; ref 1W / 8 ohms (A-WTD)	>100dB
Remote Control	Yes, SR 5

Specifications are subject to change without notice.

For the latest information about your C 372, updated documentation and features please log onto www.nadelectronics.com

MISE EN ROUTE RAPIDE

- 1 Brancher les haut-parleurs aux bornes des Haut-Parleurs A [Speaker A] et brancher les sources aux prises d'entrées correspondantes.
- 2 Branchez le câble d'alimentation d'abord sur le C 372, puis sur une prise murale.
- 3 Appuyer sur le bouton-poussoir "ALIMENTATION" [POWER] pour mettre le NAD C 372 sous tension.
- 4 Appuyer sur le sélecteur d'entrée requis.

NOTES CONCERNANT L'INSTALLATION

Poser le NAD C 372 sur une surface stable, plane et horizontale. Éviter les rayons directs du soleil et les sources de chaleur et d'humidité. Assurer une ventilation adéquate. Ne pas poser cet appareil sur une surface molle (moquette, par exemple). Ne pas le placer dans un endroit confiné (sur une étagère de bibliothèque ou derrière des portes vitrées), où le flux d'air à travers les ouïes de ventilation risque d'être entravé. Vérifier que l'appareil est mis hors tension avant de réaliser des connexions quelconques.

Pour vous faciliter la tâche, les bornes RCA de votre NAD C 372 sont codées couleur. Rouge pour l'audio droite, blanc pour l'audio gauche, et jaune pour la Liaison-NAD. N'utiliser que des câbles et des connecteurs de très bonne qualité de manière à obtenir un branchement dont la fiabilité est parfaite et les performances optimales. Vérifier que les câbles et les connecteurs ne présentent aucune détérioration, et que tous les connecteurs sont bien enfoncés jusqu'en butée.

Pour obtenir les meilleures performances, utiliser des câbles de haut-parleurs d'une épaisseur égale ou supérieure au calibre 16 (1,5 mm) ou plus. Si l'appareil doit rester inutilisé pendant un certain temps, débrancher le cordon d'alimentation de la prise de secteur murale.

Si de l'eau pénètre à l'intérieur de votre NAD C 372, couper l'alimentation de l'appareil et retirer la fiche de la prise secteur. Faire contrôler l'appareil par un technicien de service après-vente qualifié, avant toute tentative de remise en service. **Ne pas retirer le couvercle. A l'intérieur, il n'y a aucun élément sur lequel l'utilisateur peut intervenir.** Utiliser un chiffon doux sec et propre pour nettoyer l'appareil. Si nécessaire, humecter le chiffon avec un peu d'eau savonneuse. Ne pas utiliser de solution contenant du benzol ou un quelconque autre agent volatil.

BRANCHEMENTS SUR LE PANNEAU ARRIERE (FIGURE 1)**1. ENTREE DISQUE**

L'entrée pour les signaux d'entrée supplémentaires de niveau ligne, tels qu'un lecteur CD, un lecteur Mini-Disc ou le signal de sortie provenant d'un amplificateur rehausseur pour tourne-disques. Utiliser un câble jumelé RCA vers RCA pour relier les connecteurs de "Sortie Audio" [Audio Outputs] gauche et droit de l'appareil audio auxiliaire à cette entrée.

2. ENTREE CD

L'entrée pour un lecteur CD ou pour toute autre source de signal de niveau ligne. Utiliser un câble jumelé RCA vers RCA pour relier les connecteurs de sortie audio gauche et droit du lecteur CD à cette entrée. Le NAD C 372 n'accepte que les signaux analogiques de votre lecteur CD.

3. ENTREE VIDEO

Entrée pour le signal audio provenant d'un magnétoscope stéréo (ou TV stéréo / Satellite / Récepteur de télédistribution) ou d'une autre source audio de niveau ligne. En utilisant les câbles jumelés RCA vers RCA, relier les connecteurs de "Sortie Audio" gauche et droit de l'appareil à ces entrées. Nota : Il s'agit d'entrées audio uniquement.

4. ENTREE AUX

Entrée pour d'autres signaux de niveau ligne, comme un deuxième lecteur CD par exemple. Utiliser un câble jumelé RCA vers RCA pour relier les connecteurs de "Sortie Audio" [Audio Outputs] gauche et droit de l'appareil audio auxiliaire à cette entrée.

5. ENTREE TUNER

L'entrée pour un tuner ou pour toute autre source de signal de niveau ligne. Utiliser un câble jumelé RCA vers RCA pour relier les connecteurs de "Sortie Audio" gauche et droit de l'appareil à cette entrée.

6. ENTREE / SORTIE "MAGNETOPHONE 2"**[TAPE 2 IN, OUT]**

Branchements pour enregistrement et lecture analogiques sur un magnétophone audio de type quelconque. En utilisant les câbles jumelés RCA vers RCA, relier les connecteurs de "Sortie Audio" gauche et droit du magnétophone aux prises d' "ENTREE MAGNETOPHONE 2" [TAPE 2 IN] pour la lecture et le contrôle d'enregistrement des bandes. Relier les connecteurs d' "Entrée Audio" gauche et droit du magnétophone aux prises de "SORTIE MAGNETOPHONE 2" [TAPE 2 OUT] pour l'enregistrement des bandes.

7. ENTREE / SORTIE "MAGNETOPHONE 1"**[TAPE 1 IN, OUT]**

Branchements pour enregistrement et lecture analogiques sur un deuxième magnétophone audio de type quelconque. En utilisant les câbles jumelés RCA vers RCA, relier les connecteurs de "Sortie Audio" gauche et droit du magnétophone aux prises d' "ENTREE MAGNETOPHONE 1" [TAPE 1 IN] pour la lecture et le contrôle d'enregistrement des bandes. Relier les connecteurs d' "Entrée Audio" gauche et droit du magnétophone aux prises de "SORTIE MAGNETOPHONE 1" [TAPE 1 OUT] pour l'enregistrement des bandes.

8. SORTIE PREAMPLI 1 [PRE OUT 1]

Pour une utilisation normale, la SORTIE PREAMPLI 1 [PRE OUT 1] est reliée aux prises d'Entrée Principale [Main-In] (N° 9), à l'aide des cavaliers fournis. Le NAD C 372 permet le branchement de plusieurs amplificateurs de puissance. Si vous utilisez un seul amplificateur de puissance stéréophonique, débranchez les cavaliers reliés aux prises d'Entrée Principale [Main-In]. De cette façon, l'amplificateur de puissance interne du C 372 est déconnecté. Utilisez un câble jumelé RCA vers RCA pour relier les "Entrées Audio" gauche et droite de l'Amplificateur de Puissance aux prises de "SORTIE PREAMPLI 1" [PRE OUT 1].

Si vous utilisez un amplificateur de puissance stéréophonique spécifiquement conçu pour la fonction "Bi-amplificateurs", utilisez les prises de "SORTIE PREAMPLI 1" pour brancher celui des deux amplificateurs dont le gain est le plus faible. Voir aussi le chapitre "Bi-amplificateurs" pour de plus amples informations.

NOTES: Vous devez toujours mettre le C 372 et les amplificateurs de puissance associés hors tension avant de brancher (ou de débrancher) un quelconque appareil aux (des) prises SORTIE PREAMPLI 1, 2 [PRE OUT 1, 2] ou ENTREE PRINCIPALE [MAIN-IN]. Les signaux de sortie des prises SORTIE PREAMPLI 1, 2 seront affectés par le réglage des commandes de volume et de tonalité du NAD C 372.

9. ENTREE PRINCIPALE [MAIN-IN]

Branchements à un amplificateur de puissance ou processeur externes, tel qu'un décodeur de sonorisation enveloppante. Pour une utilisation normale, ces entrées sont reliées aux prises de Sortie Préampli 1 [Pre-Out 1] (N° 8), à l'aide des cavaliers fournis. Pour brancher votre NAD C 372 à des modules processeurs ou d'amplificateur externes, il sera nécessaire d'enlever ces liaisons d'abord. Utiliser un câble jumelé RCA vers RCA pour brancher le connecteur de "Sortie Audio" [Audio-Output] gauche et droit du préamplificateur ou processeur aux prises Main-In.

NOTES: Vous devez toujours mettre le C 372 et les amplificateurs de puissance associés hors tension avant de brancher (ou de débrancher) un quelconque appareil aux (des) prises SORTIE PREAMPLI 1, 2 [PRE OUT 1, 2] ou ENTREE PRINCIPALE [MAIN-IN]. Les signaux de sortie des prises SORTIE PREAMPLI 1, 2 seront affectés par le réglage des commandes de volume et de tonalité du NAD C 372.

10. SORTIE PREAMPLI 2 [PRE OUT 2]

Les prises de "SORTIE PREAMPLI 2" [PRE OUT 2] peuvent être utilisées pour piloter un deuxième amplificateur de puissance. La commande de VOLUME "Sortie Préampli 2" [Pre-Out 2] (N° 11) permet de réduire le niveau de sortie du préamplificateur alimentant l'amplificateur de puissance de jusqu'à -12 dB. Lorsque la commande de VOLUME "Sortie Préampli 2" est réglée à sa position maximale (position 0 dB), le niveau de sortie est identique à celui des prises de "SORTIE PREAMPLI 1" [PRE OUT 1].

Si vous utilisez une paire d'amplificateurs de puissance spécifiquement conçus pour la fonction "Bi-amplificateurs", utilisez les prises de "SORTIE PREAMPLI 2" pour brancher celui des deux amplificateurs dont le gain est le plus fort. En jouant sur la commande de VOLUME "SORTIE PREAMPLI 2" (N° 11), il est possible d'accorder avec précision le volume de sortie de cet amplificateur de puissance à celui de l'amplificateur connecté aux prises de "SORTIE PREAMPLI 1" (PRE OUT 1). Voir aussi le chapitre "Bi-amplificateurs" pour de plus amples informations.

Utilisez un câble jumelé RCA vers RCA pour relier les "Entrées Audio" gauche et droite de l'Amplificateur de Puissance aux prises de "SORTIE PREAMPLI" [PRE OUT] 1 et 2.

NOTES: Vous devez toujours mettre le C 372 et les amplificateurs de puissance associés hors tension avant de brancher (ou de débrancher) un quelconque appareil aux (des) prises SORTIE PREAMPLI 1, 2 [PRE OUT 1, 2] ou ENTREE PRINCIPALE [MAIN-IN]. Les signaux de sortie des prises SORTIE PREAMPLI 1, 2 seront affectés par le réglage des commandes de volume et de tonalité du NAD C 372.

11. VOLUME SORTIE PREAMPLI 2 [VOLUME PRE OUT 2]

La commande de VOLUME "SORTIE PREAMPLI 2" [PRE OUT 2] permet de régler le niveau de sortie des PRISES DE "SORTIE PREAMPLI 2" [PRE OUT 2]. Il est possible de diminuer le niveau de sortie du préamplificateur alimentant l'amplificateur de puissance de 0 dB à -12 dB ; lorsque la commande est réglée à sa position maximale (position 0 dB), le niveau de sortie est identique à celui des prises de "SORTIE PREAMPLI 1" [PRE OUT 1]. Voir aussi le chapitre "Bi-amplificateurs" pour de plus amples informations.

NOTES: Vous devez toujours mettre le C 372 et les amplificateurs de puissance associés hors tension avant de brancher (ou de débrancher) un quelconque appareil aux (des) prises SORTIE PREAMPLI 1, 2 [PRE OUT 1, 2] ou ENTREE PRINCIPALE [MAIN-IN]. Les signaux de sortie des prises SORTIE PREAMPLI 1, 2 seront affectés par le réglage des commandes de volume et de tonalité du NAD C 372.

12. MODE PONTE

Il est possible, en connectant des amplificateurs de puissance supplémentaires, d'utiliser le NAD C 372 comme module d'une chaîne stéréophonique plus puissante ou d'une chaîne de cinéma à domicile. Si la section amplificateur de puissance du NAD C 372 va être utilisée pour alimenter un seul haut-parleur, utilisez le sélecteur de Pontage [Bridge] pour faire fonctionner les amplificateurs intégrés droit et gauche comme un ensemble à voie unique de grande puissance. Mettez le sélecteur de MODE PONTE [BRIDGE MODE] à la position "Ponté" [Bridge] et branchez le haut-parleur aux bornes repérées "L+" et "R+", en vous assurant que la borne "L+" est reliée à la borne "+" du haut-parleur et que la borne "R+" est reliée à la borne "-" du haut-parleur. Connectez la source à l'ENTREE PRINCIPALE [MAIN IN] gauche.

En Mode Ponté, le NAD C 372 aura une puissance de sortie d'environ 300 W avec un haut-parleur de 8 ohms. Dans ce mode, les sections fonctionneront comme si l'impédance du haut-parleur avait été divisée par deux. Pour cette raison, il est déconseillé d'utiliser des haut-parleurs de faible impédance (moins de 8 ohms) en Mode Ponté, car cela risquerait de provoquer le déclenchement du dispositif de coupure thermique lorsque l'amplificateur fonctionne à puissance élevée.

La LED Ponté [Bridge] de la face parlante (Fig. 2 ; N° 2) s'allumera lorsque l'amplificateur fonctionnera en mode Ponté.

NOTES: Ne branchez rien sur l'ENTREE PRINCIPALE [MAIN IN] droite (N° 9) lorsque le Mode Ponté est sélectionné.

Vous devez toujours mettre le C 372 et les amplificateurs de puissance associés hors tension avant de brancher (ou de débrancher) un quelconque appareil aux (des) prises SORTIE PREAMPLI 1,2 [PRE OUT 1, 2] ou ENTREE PRINCIPALE [MAIN-IN].

13. ECRETAGE DOUX [SOFT CLIPPING™]

Lorsqu'un amplificateur est poussé au-delà de sa puissance de sortie spécifiée, on entend un son dur et déformé lors des passages à sonorité forte. Cela provient du fait que l'amplificateur coupe ou "écrête de façon dure" les pointes sonores pour lesquelles sa conception ne permet pas la reproduction. Le circuit d'écrêtage doux, de NAD, limite en douceur la forme d'onde à la sortie, pour minimiser la distorsion audible lorsque l'amplificateur est poussé au-delà de ses limites.

Si votre écoute comporte des niveaux modérés de puissance, vous pouvez laisser l'Ecrêtage Doux sur ARRET [OFF]. Si, par contre, vous pensez passer de la musique à des niveaux très élevés, susceptibles de dépasser la capacité de puissance de l'amplificateur, nous préconisons de mettre l'Ecrêtage Doux sur "MARCHE" [ON]. L'indicateur d'Ecrêtage Doux sur la face parlante s'allume lorsque l'amplificateur est en mode Ecrêtage Doux.

14. ENTRÉE / SORTIE IR

Le connecteur d'ENTRÉE / SORTIE IR [IR IN/OUT] sert à relayer les commandes en provenance d'autres appareils équipés de l'ENTRÉE / SORTIE IR. Ceci permet de commander le système entier depuis un point central, et assure aussi quelques fonctions de base pour d'autres composants NAD (tels que le tuner, le lecteur de CD ou le lecteur de cassettes) pourvus également d'une ENTRÉE / SORTIE IR [IR IN/OUT] qui est commandée par la télécommande de l'amplificateur. Pour permettre le fonctionnement avec d'autres appareils, reliez la SORTIE IR [IR OUT] du C 372 à l'ENTRÉE IR [IR IN] de l'autre appareil. Il est possible de relier les connecteurs IR en chaîne, ENTRÉE vers SORTIE, et donc de commander tout un réseau d'appareils à l'aide de la télécommande d'un seul d'entre eux.

NOTES : Il est conseillé de ne pas connecter l'ENTRÉE / SORTIE IR [IR IN/OUT] si ces appareils comportent leur propre récepteur de télécommande intégré et qu'ils sont situés au même endroit, à portée directe de la télécommande. En cas de doute, commencez par essayer de faire fonctionner les appareils sans l'ENTRÉE / SORTIE IR ; si l'appareil réagit à la commande émise par le combiné de télécommande, il ne sera pas nécessaire de connecter l'ENTRÉE / SORTIE IR. Ne reliez jamais le dernier appareil de la chaîne ENTRÉE / SORTIE IR au premier. Débranchez tous les appareils du secteur avant de brancher ou de débrancher l'ENTRÉE / SORTIE IR.

15. SORTIE "ASSERVISSEMENT 12 V" [12 V TRIGGER]

Cette sortie permet de télécommander la mise en marche ou l'arrêt d'appareils auxiliaires comme par exemple un tuner, un amplificateur de puissance etc., dans la mesure où ces appareils sont aussi équipés d'une entrée d'asservissement 12V. Il est aussi possible de télécommander une barrette de prises secteur équipée d'une entrée d'asservissement 12V. La sortie d'asservissement 12V est activée chaque fois que l'appareil est commuté en mode de fonctionnement normal à partir du mode Veille ou Arrêt.

Pour commuter un appareil externe entre les modes Veille et Marche, à travers le C 372, brancher la sortie asservissement 12 V du C 372 au jack d'entrée CC de l'appareil concerné. Le connecteur requis est une fiche Mini-Jack standard de 3,5 mm ("mono") : L'extrémité de la fiche jack correspond au "+" et la tige correspond à l'asservissement 12 V, c'est à dire au "-" ou à la masse.

NOTES: Vérifier les spécifications de la borne d'entrée d'Asservissement sur les autres appareils pour s'assurer de leur compatibilité avec la sortie Asservissement 12 V du C 372. Tous les appareils NAD équipés d'un Asservissement 12 V sont entièrement compatibles avec la sortie Asservissement 12 V du C 372.

La tension de sortie de l'Asservissement 12 V du C 372 est de 12 V CC. Le courant total maximum consommé ne doit pas dépasser 200 mA. Typiquement, les asservissements 12 V NAD consomment un courant inférieur à 10 mA.

Avant de réaliser un quelconque branchement à une entrée ou à une sortie d'Asservissement 12 V, s'assurer que tous les appareils sont débranchés du secteur.

Tout non respect de la consigne ci-dessus pourrait provoquer la détérioration du C 372 ou de tout appareil auxiliaire qui lui est connecté. En cas de doute concernant les branchements, l'installation et l'utilisation de la sortie d'Asservissement 12 V, consultez votre revendeur NAD.

16. HAUT-PARLEURS A + HAUT-PARLEURS B

Le NAD C 372 est équipé de deux jeux de connecteurs pour les haut-parleurs. Utilisez les connecteurs Haut-Parleurs A [Speakers A] pour connecter les haut-parleurs "principaux" et utilisez les connecteurs Haut-Parleurs B [Speakers B] pour connecter (par exemple) une deuxième paire de haut-parleurs située dans une autre pièce.

En fonctionnement normal, connectez le haut-parleur droit aux bornes repérées "R+" et "R-", en vous assurant que la borne "R+" est reliée à la borne "+" du haut-parleur et que la borne "R-" est reliée à la borne "-" du haut-parleur.

Brancher les bornes repérées "L+" et "L-" au haut-parleur gauche en procédant de la même manière.

En Mode "Ponté" [Bridge], branchez le haut-parleur unique aux bornes repérées "R+" et "L+" en vous assurant que la borne "L+" est reliée à la borne "+" de votre haut-parleur et que la borne "R+" est reliée à la borne "-" du haut-parleur. Reportez-vous aussi à la section "Mode Ponté" de ce même chapitre (N° 12).

N'utiliser que du fil torsadé haute puissance (calibre 16 ; 1,5 mm ou plus) pour brancher les haut-parleurs à votre NAD C 372. On peut utiliser les bornes pour courants élevés comme bornes à visser pour les câbles comportant des cosses plates, des broches ou des fils nus.

FILS NUS ET BORNES A BROCHES

Les fils nus et les broches s'insèrent dans le trou diamétral percé dans la tige de la borne. Desserrer la bague en plastique de la borne de haut-parleur jusqu'à ce que le trou axial dans la tige soit visible. Insérer la broche ou le fil nu dans le trou, puis fixer le câble en vissant la bague de la borne. Veiller à ce qu'aucun fil nu des câbles des haut-parleurs ne touche le panneau arrière ou une autre prise. Veiller à ce qu'il n'y ait que 1 cm de fil nu ou de broche et qu'il n'y ait aucun brin libre sur les fils des haut-parleurs.

NOTA: Assurez-vous que l'impédance des haut-parleurs est d'au moins 4 ohms si vous ne connectez qu'une paire de haut-parleurs ; assurez-vous que l'impédance de tous les haut-parleurs est d'au moins 8 ohms si vous connectez deux paires de haut-parleurs. En Mode Ponté, l'impédance du haut-parleur unique doit aussi être d'au moins 8 ohms.

17. PRISE SECTEUR AUXILIAIRE COMMUTE

Le cordon secteur d'un autre appareil pourra être branché sur cette prise auxiliaire. Les appareils branchés sur cette prise seront commutés entre Marche et Arrêt par le bouton d' "ALIMENTATION" [POWER] sur la face parlante, ou par les boutons "MARCHE" [ON] et "VEILLE" [STAND-BY] de la télécommande.

NOTA: La consommation totale de tous les modules connectés aux sorties secteur ne doit pas dépasser 100 Watts.

18. ENTRÉE ALIMENTATION EN CA C.I.E.

L'appareil NAD C 372 est fourni avec un cordon d'alimentation CA détachable. Avant de brancher le cordon dans une prise de secteur murale sous tension, il faut d'abord vérifier que le cordon soit bien enfoncé jusqu'en butée dans la prise d'entrée alimentation CA du C 372. Toujours débrancher le cordon de la prise de secteur murale d'abord, avant de débrancher le cordon de la prise d'entrée alimentation sur le C 372.

COMMANDES SUR LA FACE PARLANTE (FIGURE 2)**1. "MARCHE / ARRÊT" [POWER ON/OFF]**

Appuyer sur le bouton "MARCHE" [POWER] pour mettre l'amplificateur sous tension. La lampe témoin de "Veille" [Stand-by] (N° 2) au dessus du bouton Marche s'allume en rouge puis, après un court laps de temps, passe au vert pour indiquer que l'amplificateur est prêt à fonctionner normalement. Le fait d'appuyer à nouveau sur le bouton "MARCHE" [POWER] mettra l'appareil complètement hors tension ; il ne réagira plus à la télécommande.

**TÉLÉCOMMANDE (FIGURE 3)
ET BOUTONS MARCHÉ / ARRÊT**

Appuyez sur le bouton MARCHÉ [POWER] (N° 1) pour mettre l'amplificateur sous tension. Le témoin de Veille (N° 2) s'allume en orange au dessus du bouton Marche. Le fait d'appuyer à nouveau sur le bouton MARCHÉ [POWER] mettra l'appareil complètement hors tension ; il ne réagira plus à la télécommande. La télécommande NAD C 372 est dotée de boutons Marche [On] et Arrêt [Off] distincts. Ceci est particulièrement utile pour maintenir la synchronisation des appareils constituant la chaîne : De cette manière, tous les appareils passeront en mode Veille lorsque vous appuierez sur ARRÊT [Off], ou passeront en mode Marche lorsque vous appuierez sur ON [Marche], plutôt que de se mettre en Marche lorsque vous mettez l'amplificateur en mode Veille. (A noter que les autres appareils doivent eux aussi être capables de répondre à des commandes de Marche / Arrêt distinctes). Appuyez sur le bouton MARCHÉ [ON] pour faire passer l'appareil du mode Veille au mode Marche ; la lampe témoin de Veille (Fig. 2, N° 2) passera de l'orange au rouge, puis au vert et la lampe témoin de la dernière source sélectionnée clignotera puis s'allumera. Appuyez sur le bouton OFF pour mettre l'appareil en mode Veille : La lampe témoin de Veille passera à l'orange.

NOTA: Le C 372 ne consomme que très peu de courant en mode Veille. Toutefois, si l'appareil doit rester inutilisé pendant plusieurs jours, nous préconisons de le mettre hors tension. Pour mettre l'appareil hors tension, appuyez sur le bouton "Marche-Arrêt" [POWER] (N° 1) de la face parlante; tous les voyants s'éteindront.

**2. LAMPE TÉMOIN DE VEILLE / PROTECTION
[STAND-BY/PROTECTION]**

Lorsque vous mettez l'appareil sous tension, la LED s'allume en orange pour indiquer l'état de veille. Lorsque vous appuyez sur l'un des boutons de sélection d'entrée, la LED s'allume momentanément en rouge puis passe au vert (état de MARCHÉ). En cas d'importante surcharge de l'amplificateur, comme par exemple l'utilisation d'un haut-parleur d'impédance très faible, de court-circuit, etc ..., les circuits de protection de l'amplificateur entrent en jeu ; cet état est indiqué par le passage au rouge du LED, et par la coupure du son. Dans un cas comme celui-ci, mettez l'amplificateur hors tension, attendez qu'il refroidisse et vérifiez le branchement des haut-parleurs ; vérifiez aussi que l'impédance globale des haut-parleurs ne passe pas en dessous de 4 ohms. Une fois que vous aurez éliminé la cause du problème, appuyez à nouveau sur le bouton d'Alimentation [Power] pour reprendre le fonctionnement normal.

Le schéma ci-dessous montre le fonctionnement de la lampe témoin de Veille / Protection:

	Vert	Orange	Rouge
Fonctionnement normal	•		
Veille		•	
Protection			•

3. PRISE "CASQUE" [HEADPHONE]

Une prise stéréo pour fiche à jack de 1/4" est prévue pour l'écoute avec casque et convient aux casques conventionnels à impédance quelconque. La prise casque fonctionnera en parallèle avec les haut-parleurs sélectionnés. Pour écouter uniquement avec le casque, désélectionnez les Haut-Parleurs A et/ou B (N° 4).

Les commandes de volume sonore, de tonalité et de balance agissent aussi sur l'écoute sur casque. Utiliser un adaptateur approprié pour brancher des casques équipés d'un autre type de connecteur, tel qu'un jack stéréophonique de 3,5 mm de type "baladeur stéréo".

NOTA: Vérifiez que la commande de volume sonore est au minimum (butée anti-horaire) avant de brancher ou de débrancher le casque. L'écoute à des niveaux sonores élevés peut entraîner des dommages auditifs permanents.

4. HAUT-PARLEURS [SPEAKERS] A & B

Les boutons Haut-Parleurs [Speakers] A et B activent ou désactivent les haut-parleurs connectés aux bornes Haut-Parleurs A [Speakers A] et Haut-Parleurs B [Speakers B], respectivement, sur le panneau arrière. Appuyez sur A pour activer ou désactiver les haut-parleurs connectés aux bornes Haut-Parleurs A. Appuyez sur B pour activer ou désactiver les haut-parleurs connectés aux bornes Haut-Parleurs B. La lampe témoin à l'aplomb des boutons indique l'état des haut-parleurs A et B.

En cas d'activation simultanée des Haut-Parleurs A et B (les lampes témoins au dessus des deux boutons "A" et "B" sont allumées), la puissance de sortie de l'amplificateur alimente les deux paires de haut-parleurs en parallèle. Si les deux paires de haut-parleurs sont désactivées, elles resteront silencieuses. Dans ce dernier cas, vous pouvez écouter avec le casque (N° 3).

NOTES: Baissez toujours le volume sonore lorsque vous activez ou désactivez les Haut-parleurs A ou B.

Lorsque vous utilisez les Haut-parleurs A et B en même temps, assurez-vous que l'impédance des haut-parleurs connectés est supérieure à 8 ohms. Reportez-vous au tableau ci-dessous:

Mode Ponté	Mode Stéréo
Un haut-parleur de 8Ω minimum	Un haut-parleur de 4Ω minimum
Deux haut-parleurs de 16Ω minimum	Deux haut-parleurs de 8Ω minimum

5. SELECTEURS D'ENTREES

Ces boutons permettent de sélectionner l'entrée active du NAD C 372 ainsi que le signal envoyé aux haut-parleurs, aux sorties Magnétophone et aux prises PRE OUT.

Les boutons sur la télécommande sont identiques à ces boutons, à l'exception de l'entrée tuner; voir ci-dessous. Une lampe témoin verte, à l'aplomb de chaque bouton, indique l'entrée active.

DISC Sélectionne, comme entrée active, une source de niveau ligne branchée aux prises DISC.

CD Sélectionne, comme entrée active, le lecteur CD (ou une source de niveau ligne) branchée aux prises CD.

VIDEO Sélectionne, comme entrée active, le magnétoscope (ou un téléviseur stéréo/décodeur satellite/récepteur de télédistribution) connecté aux prises VIDEO.

AUX Sélectionne, comme entrée active, une source de niveau ligne branchée aux prises AUX.

TUNER Sélectionne, comme entrée active, le tuner (ou une source de niveau ligne) branché aux prises Tuner.

"MAGNETOPHONE 2" [TAPE 2] Sélectionne "Magnétophone 2" [Tape 2] comme l'entrée active.

Moniteur "MAGNETOPHONE 1" [TAPE 1] Sélectionne la sortie d'un magnétophone lors de la lecture de cassettes ou du suivi d'enregistrements à partir des prises "Magnétophone 1" [Tape 1]. Appuyer une fois sur le bouton "Magnétophone 1" [Tape 1] pour l'activer et une deuxième fois pour rétablir la sélection d'entrée normale. "Magnétophone 1" [Tape 1] est une fonction de suivi magnétophone qui n'annule pas la sélection d'entrée en cours. Par exemple, si le CD est l'entrée active lorsque TAPE 1 est sélectionné, le signal CD continue d'être sélectionné et est envoyé aussi bien aux prises de sortie TAPE 2 et TAPE 1, mais c'est le son du magnétophone relié à TAPE 1 qui sera entendu sur les haut-parleurs. En plus de la lampe témoin orange indiquant le fonctionnement du Magnétophone 1, la lampe témoin verte de l'entrée active restera allumée elle aussi.

NOTA: Le combiné de télécommande fourni avec le C 372 est de type NAD Universel ; il est conçu pour fonctionner avec plusieurs modèles d'appareils NAD. Certains boutons de ce combiné ne fonctionnent pas car les fonctions concernées ne sont pas supportées par le C 372. Les boutons de sélection d'entrée Vidéo 2 et Vidéo 3 sur la télécommande ne fonctionnent pas dans le cas du C 372.

6. RECEPTEUR INFRAROUGE DE TELECOMMANDES

Le capteur infrarouge, situé derrière cette fenêtre circulaire, reçoit les commandes de la télécommande. L'espace entre la télécommande et le récepteur doit être dégagé de tout obstacle, sinon la télécommande peut refuser de fonctionner.

NOTES: Lors de la réception d'une commande en provenance du combiné de télécommande, la lampe témoin "Veille / Protection" [Stand-by/Protection] clignote. A noter que la lampe témoin peut aussi clignoter lors de la réception d'autres télécommandes, même si elles ne sont pas destinées au C 372 mais à d'autres modules de la chaîne. La portée et l'angle d'utilisation du combiné de télécommande risquent d'être réduits en présence d'un fort éclairage (lumière du soleil ou éclairage fluorescent très puissant).

7. INDICATEUR D'ECRÉTAGE DOUX [SOFT CLIPPING™]

L'indicateur vert d'ECRÉTAGE DOUX indique que le mode d'Ecrétage [Doux Soft Clipping™] est actif. Reportez-vous aussi au chapitre "Branchements sur le panneau arrière", section 13 "Ecrétage Doux", pour de plus amples informations.

8. COMMANDES DES "GRAVES" [BASS] ET DES "AIGUS" [TREBLE]

Le NAD C 372 est équipé de commandes de "GRAVES" [BASS] ET d' "AIGUS" [TREBLE], qui permettent de régler la tonalité globale de votre chaîne. La position médiane (12 heures) correspond à une courbe plate, sans amplification ni atténuation; un léger dé clic peut être ressenti dans le mouvement du bouton à cet endroit. Tourner le bouton en sens horaire pour amplifier les Graves ou les Aigus. Tourner le bouton en sens anti-horaire pour atténuer les Graves ou les Aigus. Les commandes de Tonalité n'affectent pas les enregistrements faits au moyen des Sorties "Magnétophone" [TAPE] mais agissent toutefois sur le signal allant vers les "Sorties de Préamplification" [Pre-Out 1 & 2].

9. "TONALITE NEUTRE" [TONE DEFEAT]

L'interrupteur de "TONALITE NEUTRE" [TONE DEFEAT] contourne la section de commande de la tonalité du NAD C 372. Si l'on n'utilise pas les commandes de tonalité, c'est à dire si elles restent toujours en position médiane (12 heures), il est conseillé de mettre les dispositifs de réglage de la tonalité complètement hors circuit grâce à ce bouton-interrupteur. Si le bouton n'est pas enfoncé, les circuits de tonalité sont actifs; le fait d'enfoncer le bouton "TONALITE NEUTRE" [TONE DEFEAT] contourne les circuits de réglage de la tonalité.

10. BALANCE

La commande BALANCE règle les niveaux relatifs des haut-parleurs gauche et droit. La position médiane (12 heures) assure un niveau égal pour les voies gauche et droite. Un léger dé clic peut être ressenti dans le mouvement du bouton à cet endroit.

En tournant le bouton en sens horaire, on déporte l'équilibre vers la droite. En tournant le bouton en sens anti-horaire, on déporte l'équilibre vers la gauche. La commande de BALANCE n'affecte pas les enregistrements faits au moyen des Sorties "Magnétophone" [TAPE] mais agit toutefois sur le signal allant vers les "Sorties de Préamplification" [Pre-Out 1 et 2].

11. VOLUME

La commande de VOLUME sonore règle le volume global des signaux envoyés aux haut-parleurs. Elle est motorisée et peut être réglée depuis la télécommande. La commande de VOLUME n'affecte pas les enregistrements faits au moyen des Sorties "Magnétophone" [TAPE] mais agit toutefois sur le signal allant vers les "Sorties de préamplification" [Pre-Out 1 et 2].

12. INDICATEUR DE MODE PONTE [BRIDGE MODE]

L'indicateur de MODE PONTE s'allume (orange) lorsque le C 372 est en Mode Ponté. Reportez-vous aussi au chapitre "Branchements sur le panneau arrière", section 12 "Ecrétage Doux" pour de plus amples informations.

ENREGISTREMENT

Lorsqu'une source est sélectionnée, son signal est aussi envoyé directement à un quelconque magnétophone relié aux SORTIES "MAGNETOPHONE 2" ou "MAGNETOPHONE 1" [TAPE 2 ou TAPE 1] pour l'enregistrement.

"COPIER ENTRE CASSETTES" [TAPE TO TAPE]

Il est possible de réaliser des copies entre deux magnétophones connectés à votre NAD C 372. Mettre la bande source sur le magnétophone connecté à "Magnétophone 2" [Tape 2] et la bande vierge sur le magnétophone connecté à "Magnétophone 1" [Tape 1]. En sélectionnant l'Entrée "MAGNETOPHONE 2" [TAPE 2], il est possible d'enregistrer de "Magnétophone 2" à "Magnétophone 1", et de contrôler le signal en provenance de la bande d'origine.

BI-AMPLIFICATEURS

Certains haut-parleurs comportent des branchements distincts pour les sections BF (Basses Fréquences) et HF (Hautes Fréquences) de l'enceinte. Ce dispositif permet d'utiliser ces haut-parleurs en mode "Bi-Amplificateurs", grâce auquel un amplificateur de puissance distinct est utilisé pour chaque section, BF et HF. Cela peut améliorer la qualité globale de la sonorité.

Le NAD C 372 comporte deux jeux de sorties préamplificateur "SORTIES PREAMPLI 1 & 2" [PRE OUT 1 & 2], afin de faciliter les branchements en mode bi-amplificateurs. En outre, il est possible de diminuer le niveau de sortie de "SORTIE PREAMPLI 2" [PRE OUT 2] par rapport à celui de la sortie "SORTIE PREAMPLI 1" [PRE OUT 1], ce qui permet d'utiliser des amplificateurs de puissance dont le gain (facteur d'amplification) n'est pas identique.

Pour configurer le C 372 avec des amplificateurs de puissance, commencer par décider lequel des deux a le gain le plus élevé. Pour cela, il suffit tout simplement de comparer le volume sonore des deux amplificateurs de puissance sur une chaîne identique (la commande de volume sonore doit être maintenue au même niveau et il faut utiliser la même source et les mêmes haut-parleurs). L'amplificateur qui produit le son le plus fort a le gain le plus élevé (à noter qu'il ne s'agira pas forcément du plus puissant des deux amplificateurs). Brancher l'amplificateur doté du gain le plus élevé aux prises "SORTIE PREAMPLI 2" [PRE OUT 2] (N° 10) ; brancher l'autre amplificateur de puissance aux prises "SORTIE PREAMPLI 1" [PRE OUT 1] (N° 8). A partir de la position de niveau maximum (0 dB), régler la commande de "VOLUME DE SORTIE PREAMPLI 2" [VOLUME PRE OUT 2] (N° 11) pour réduire le niveau de sortie de "SORTIE PREAMPLI 2" [PRE OUT 2] de manière à ce que le niveau sonore des deux amplificateurs de puissance soit parfaitement égal.

NOTES: Le gain de l'amplificateur de puissance NAD C 272 est identique à celui de l'amplificateur intégré du C 372 (en fait, le C 272 et la section amplificateur de puissance du C 372 sont pratiquement identiques). Lorsque le C 372 est utilisé avec un NAD C 272 en mode Bi-Amplificateurs, laissez la SORTIE PREAMPLI 1 [PRE-OUT 1] connecté, grâce aux cavaliers fournis, à l'ENTREE PRINCIPALE [MAIN IN]. Connectez le C 272 à la SORTIE PREAMPLI 2 [PRE-OUT 2]. Réglez la commande de VOLUME PREAMPLI 2 [PRE-OUT 2] à sa position maximum.

Les cavaliers fournis pour relier la SORTIE PREAMPLI 1 [PRE-OUT 1] à l'ENTREE PRINCIPALE [MAIN IN] peuvent aussi être utilisés pour relier la SORTIE PREAMPLI 2 [PRE-OUT 2] à l'ENTREE PRINCIPALE [MAIN IN], dans le cas où l'amplificateur de puissance du C 372 aurait le gain le plus élevé. Désalimentez toujours le C 372 et les amplificateurs externes avant de connecter ou de déconnecter un appareil quelconque aux prises de Sortie Préampli et/ou d'Entrée Principale.

POWERDRIVE

Afin de répondre aux différentes exigences d'alimentation haute intensité et de puissance dynamique élevée, notre circuit d'amplification breveté PowerDrive bénéficiera des technologies qui ont fait notre réputation en matière de puissance vraiment efficace. En ajoutant un deuxième conducteur haute tension à notre source de courant haute intensité parfaitement régulée, nous obtenons une "surpuissance" pouvant presque doubler la puissance continue lorsqu'il s'agit d'une puissance dynamique de courte durée.

Il s'agit d'une autre évolution de notre fameux circuit Power Envelope, utilisé par NAD dans les années 80 et 90. La différence entre Power Envelope et PowerDrive est que ce dernier assure une meilleure stabilité de l'amplificateur et que sa capacité de piloter de faibles impédances est plus remarquable ; la distorsion est donc moindre lorsque les circuits pilotent de véritables haut-parleurs à partir d'une source réelle.

COMBINE DE TELECOMMANDE (FIGURE 3)

La Télécommande reproduit toutes les fonctions clés du NAD C 372, et comporte aussi des commandes supplémentaires permettant de télécommander les Tuners, les Magnétophones et les Lecteurs de CD NAD. Elle fonctionne depuis une distance pouvant aller jusqu'à 5 mètres. Il est conseillé d'utiliser des piles alcalines pour une longévité maximale. Quatre piles de type AAA (R 03) doivent être insérées dans le compartiment des piles à l'arrière du combiné Télécommande. Lors du remplacement des piles, assurez-vous de leur bonne orientation conformément au dessin dans le fond du compartiment des piles. Reportez-vous aux sections précédentes du manuel pour des descriptions détaillées des différentes fonctions.

Lors de la réception d'une commande en provenance du combiné de télécommande, la lampe témoin "Veille / Protection" [Stand-by/Protection] clignote. A noter que la lampe témoin peut aussi clignoter lors de la réception d'autres télécommandes, même si elles ne sont pas destinées au C 372 mais à d'autres modules de la chaîne.

MARCHE / ARRÊT ALIMENTATION

La télécommande NAD C 372 est dotée de boutons Marche [On] et Arrêt [Off] distincts. Ceci est particulièrement utile pour maintenir la synchronisation des appareils constituant la chaîne : De cette manière, tous les appareils passeront en mode Veille lorsque vous appuierez sur "Arrêt" [Off], ou passeront en mode Marche lorsque vous appuierez sur "On" [Marche], plutôt que de se mettre en Marche lorsque vous mettez l'amplificateur en mode Veille. (A noter que les autres appareils doivent eux aussi être capables de répondre à des commandes de Marche / Arrêt distinctes). Appuyez sur le bouton MARCHE [ON] pour faire passer l'appareil du mode Veille au mode Marche ; la lampe témoin de Veille (Fig. 2, N° 2) passera de l'orange au rouge, puis au vert et la lampe témoin de la dernière source sélectionnée clignotera puis s'allumera. Appuyez sur le bouton OFF pour mettre l'appareil en mode Veille : La lampe témoin de Veille passera à l'orange.

HAUT-PARLEURS A & B

Ces boutons assurent la même fonction que ceux de la face parlante. Les boutons Haut-Parleurs [Speakers] A et B activent ou désactivent les haut-parleurs connectés aux bornes Haut-Parleurs A [Speakers A] et Haut-Parleurs B [Speakers B], respectivement, sur le panneau arrière. Appuyez sur A pour activer ou désactiver les haut-parleurs connectés aux bornes Haut-Parleurs A. Appuyez sur B pour activer ou désactiver les haut-parleurs connectés aux bornes Haut-Parleurs B. La lampe témoin à l'aplomb des boutons indique l'état des haut-parleurs A et B.

"SILENCIEUX DE RECHERCHE" [MUTE]

Appuyez sur le bouton "Silencieux" [MUTE] pour couper provisoirement l'émission du son vers les haut-parleurs et le casque. Le mode Silencieux est indiqué par le clignotement de la lampe témoin de l'entrée active sur la face parlante. Réappuyez sur "SILENCIEUX" [MUTE] pour rétablir le son. La commande Mute n'affecte pas les enregistrements faits au moyen des Sorties "Magnétophone" [TAPE] mais agit toutefois sur le signal allant vers la "Sortie de Préamplification" [Pre-Out 1 & 2].

ENTREES

Les boutons de sélection des entrées ont les mêmes fonctions que les boutons repérés de façon identique sur la face parlante.

VOLUME GLOBAL [MASTER VOLUME]

Appuyez sur les boutons ▲ ou ▼ du VOLUME GÉNÉRAL [MASTER VOLUME] pour augmenter ou diminuer le volume sonore, respectivement. Relâchez le bouton dès que le niveau sonore souhaité a été atteint. La Commande de Volume motorisée sur la face parlante indiquera le niveau réglé. Les boutons de Volume Global [Master Volume] n'affectent pas les enregistrements faits via les sorties de magnétophone [Tape], mais affecteront tout de même le signal allant vers les sorties de préamplification (Pre-Out 1 & 2).

COMMANDE DE TUNER

(à utiliser avec un Tuner NAD)

Les boutons d'ACCORDEMENT ▲ ou ▼ [TUNE ▲ ou ▼] permettent de balayer les stations en remontant ou en descendant, respectivement, les bandes AM et FM.

Les boutons de PRÉRÉGLAGE ► ou ◀ [PRESET ► ou ◀] sélectionnent le numéro de station présélectionnée suivante ou précédente, respectivement.

COMMANDE DE LECTEUR CD

(à utiliser avec un lecteur de CD/DVD NAD)

Le bouton || met l'appareil en mode Pause

Le bouton ■ met l'appareil en mode Arrêt [Stop]

Le bouton ► active le mode Lecture [Play] ou permute entre les modes Lecture et Pause, ou active le mode Saut de Piste [Track Skip]; appuyez une fois sur ce bouton soit pour sauter à la piste suivante, soit pour retourner au début de la piste en cours ou précédente.

● provoque l'Ouverture / Fermeture du plateau de CD; appuyez une fois pour ouvrir le plateau de CD et une deuxième fois pour refermer le tiroir et commencer la lecture.

Lorsque le sélecteur MAGNÉTO/TUNER - CD [TAPE/TUNER - CD] est en position MAGNÉTO/TUNER [TAPE/TUNER], les touches de défilement envoient des commandes de magnétophone; lorsqu'il est en position CD, ces mêmes touches de défilement envoient des commandes de CD.

COMMANDE DE LA PLATINE A CASSETTES

(à utiliser avec le lecteur de cassettes simples NAD)

Le bouton ► active la Lecture en Avant.

● Appuyez sur cette touche pour mettre la platine à cassettes en mode enregistrement-pause.

Appuyez sur "Lecture" [Play] pour commencer l'enregistrement.

Le bouton ■ arrête la Lecture" ou l'Enregistrement.

Les boutons ◀◀ ◀▶ activent le Rembobinage Rapide [Rewind]

Les boutons ▶▶ ▶▶ activent l'Avance Rapide [Fast Forward].

Lorsque le sélecteur MAGNÉTO/TUNER - CD [TAPE/TUNER - CD] est en position MAGNÉTO/TUNER [TAPE/TUNER], les touches de défilement envoient des commandes de magnétophone; lorsqu'il est en position CD, ces mêmes touches de défilement envoient des commandes de CD.

NOTES: La télécommande livrée avec le C 372 est de type universel NAD et est conçue pour commander plusieurs modèles NAD. Certains boutons de ce combiné ne fonctionnent pas car les fonctions concernées ne sont pas supportées par le C 372. Les boutons de sélection d'entrée Vidéo 2 et Vidéo 3 (dans la section N° 2) de la télécommande ne fonctionnent pas dans le cas du C 372.

Les rayons de soleil directs ou un éclairage d'ambiance très lumineux peuvent avoir une incidence sur la plage et l'angle de fonctionnement de la télécommande.

DEPANNAGE		
Problème	Cause	Solution
AUCUN SON	<ul style="list-style-type: none"> • Câble secteur débranché, ou alimentation coupée. • Tape 1 Monitor est sélectionné • Fonction "Silencieux" [Mute] actif. • Les liaisons d'amplificateur Pre-out/Main-in ne sont pas présentes à l'arrière • Aucun haut-parleur sélectionné 	<ul style="list-style-type: none"> • Vérifier si le cordon d'alimentation est branché et que la prise murale est sous tension • Désélectionner le Mode Tape 1 Monitor. • Désactiver la fonction "Silencieux" [Mute]. • Assurer les liaisons • Sélectionner les haut-parleurs appropriés (A et/ou B)
PAS DE SON SUR UNE VOIE	<ul style="list-style-type: none"> • Commande de balance non centrée. • Haut-parleurs incorrectement branchés ou détériorés. • Câble d'entrée débranché ou détérioré. 	<ul style="list-style-type: none"> • Centrer la commande de balance. • Vérifier les branchements et les haut-parleurs. • Vérifier les câbles et les branchements.
GRAVES FAIBLES / IMAGE STEREO DIFFUSE OU INEXISTANTE	<ul style="list-style-type: none"> • Haut-parleurs câblés en déphasé. • Le Mode Ponté est sélectionné alors que les haut-parleurs sont connectés normalement 	<ul style="list-style-type: none"> • Vérifier le branchement de tous les haut-parleurs de la chaîne. • Désactiver le Mode Ponté
LA TELECOMMANDE NE FONCTIONNE PAS	<ul style="list-style-type: none"> • Piles usées ou incorrectement insérées. • Fenêtre d'émission ou de réception IR obstruée. • Le récepteur IR se trouve en plein soleil ou sous un éclairage d'ambiance trop puissant 	<ul style="list-style-type: none"> • Vérifier ou remplacer les piles. • Retirer les obstructions. • Eloigner l'appareil des rayons de soleil directs, réduire la luminosité
LA LED D'ALIMENTATION / PROTECTION RESTE ROUGE LORS DE LA MISE SOUS TENSION	<ul style="list-style-type: none"> • Court-circuit dans le câblage des haut-parleurs 	<ul style="list-style-type: none"> • Mettre l'amplificateur hors tension et vérifier le branchement des câbles des deux haut-parleurs, aussi bien sur le panneau arrière que sur les haut-parleurs eux-mêmes, puis remettre l'amplificateur sous tension.
LA LED D'ALIMENTATION / PROTECTION PASSE AU ROUGE PENDANT L'UTILISATION	<ul style="list-style-type: none"> • L'amplificateur a surchauffé. • L'impédance globale des haut-parleurs est trop faible 	<ul style="list-style-type: none"> • Mettre l'amplificateur hors tension. Vérifier que les fentes d'aération sur le dessus et le dessous de l'amplificateur sont dégagées de toute obstruction. Une fois que l'amplificateur aura refroidi, le remettre sous tension. • Vérifier que l'impédance globale des haut-parleurs n'est pas inférieure à 4 ohms. • Vérifier qu'il n'y a aucun court-circuit au niveau des câbles des haut-parleurs.

COMBINE DE TELECOMMANDE (FIGURE 3)

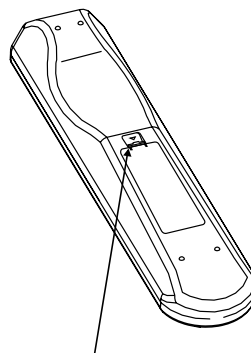
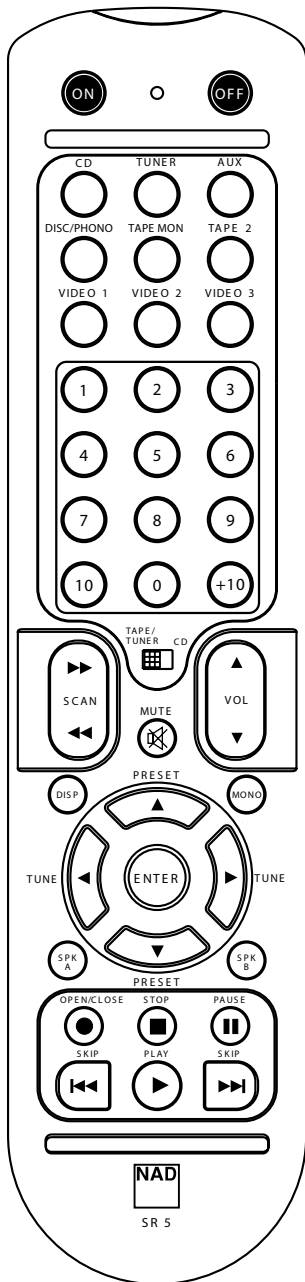

ENFONCEZ ET RELEVEZ LA LANGUETTE POUR RETIRER LE COUVERCLE DU COMPARTIMENT DES PILES

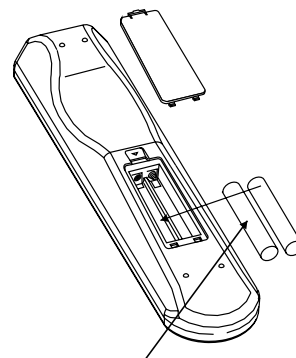

INSÉREZ LES PILES DANS LE COMPARTIMENT. VÉRIFIEZ LA BONNE MISE EN PLACE

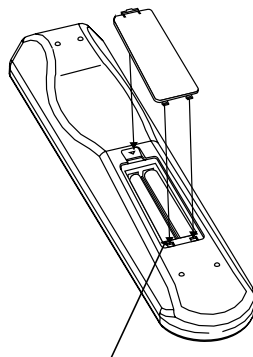

REMETTEZ EN PLACE LE COUVERCLE DU COMPARTIMENT DES PILES EN ALIGNANT LES DEUX LANGUETTES AVEC LES TROUS, PUIS EN LES Y INSÉRANT.

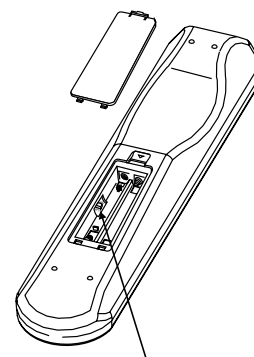

DEV.1 & DEV.2

APPUYEZ SUR LE COUVERCLE DU COMPARTIMENT DES PILES POUR LE METTRE EN PLACE (VOUS RESSENTIREZ UN DÉCLIC)

CARACTÉRISTIQUES

SECTION AMPLIFICATEUR

Puissance de sortie en Mode Stéréo (8 ohms dans les limites de la distorsion nominale)	2 x 170 W
Puissance dynamique IHF; 8 ohms	2 x 220 W
Puissance dynamique IHF; 4 ohms	2 x 340 W
Distorsion harmonique totale à la puissance nominale	0,02 %
Distorsion IM à la puissance nominale	0,003 %
Facteur d'amortissement 8 ohms	> 150
Sensibilité et impédance de l'entrée à l'entrée	1.22 V / 20 k-ohms / 470 pF
Réponse de fréquence 20 à 20,000 Hz	± 0,3 dB
Rapport signal/bruit ; réf puissance nominale / 8 ohms (A-WTD)	> 120 dB
Rapport signal/bruit ; réf 1 W / 8 ohms (A-WTD)	> 100 dB
Télécommande	Oui, SR 5

Les caractéristiques de ce matériel peuvent être modifiées sans préavis.

Pour les dernières informations concernant votre C 372, et la dernière édition de la documentation et des caractéristiques détaillées, connectez-vous à notre site web www.nadelectronics.com

SCHNELLSTART

- 1 Schließen Sie die Lautsprecher A an den hinteren Lautsprecherbuchsen und die Tonquellen an den entsprechenden hinteren Eingangsbuchsen an.
- 2 Stecken Sie das Netzkabel zuerst in den C 372, dann in eine Steckdose.
- 3 Drücken Sie zum Einschalten des NAD C 372 die Taste POWER.
- 4 Drücken Sie die erforderliche Eingangswahltaaste.

HINWEISE ZUR AUFSTELLUNG

Der NAD C 372 sollte auf einer festen und ebenen Oberfläche aufgestellt werden. Vermeiden Sie es, das Gerät direktem Sonnenlicht oder Hitze und Feuchtigkeit auszusetzen. Achten Sie auf ausreichende Luftzirkulation. Stellen Sie das Gerät nicht auf weiche Oberflächen wie z. B. Teppiche, und nicht in abgeschlossene Bereiche wie Bücherregale oder -schränke, wenn diese keine ausreichende Luftzirkulation gewährleisten. Schalten Sie das Gerät aus, bevor Sie irgendwelche Verbindungen herstellen.

Zur besseren Übersicht sind die gummiisierten Anschlussbuchsen am NAD C 372 farblich gekennzeichnet. Rot und weiß entsprechen dem linken bzw. rechten Audiokanal, und gelb wird für die Systemsteuerung (NAD Link) verwendet. Verwenden Sie für den Anschluss nur hochwertige Leitungen und Buchsen, damit der NAD C 372 immer optimal und zuverlässig arbeitet. Achten Sie außerdem darauf, dass Anschlussleitungen und Buchsen frei von Beschädigungen sind und alle Steckverbindungen fest sitzen.

Verwenden Sie für beste Leistung nur hochwertige Lautsprecherkabel mit mindestens 1,5 mm_ Querschnitt oder höher. Wird das Gerät längere Zeit nicht benutzt, ziehen Sie den Netzstecker aus der Steckdose.

Sollte Wasser in den NAD C 372 eindringen, schalten Sie das Gerät aus und ziehen den Netzstecker aus der Steckdose. Lassen Sie das Gerät von einem qualifizierten Servicetechniker untersuchen, bevor Sie es wieder verwenden. **Nehmen Sie nicht den Gehäusedeckel ab. Im Geräteinnern befinden sich keine vom Benutzer reparierbaren Teile.** Säubern Sie das Gerät mit einem trockenen weichen Tuch. Befeuchten Sie das Tuch falls nötig leicht mit etwas Seifenwasser. Verwenden Sie keine Lösungsmittel, die Benzol oder andere Verdunstungsmittel enthalten.

RÜCKWANDANSCHLÜSSE (ABBILDUNG 1)**1. DISC-EINGANG (DISC INPUT)**

CD-Player-Eingang II (DISC INPUT) Eingang für weitere Linepegel-Eingangssignale wie sie CD- und Minidisc-Player oder Vorverstärker für Schallplattenspieler liefern. Verbinden Sie diesen Eingang mit dem linken und rechten Audioausgang des Zusatzgerätes über ein zweifaches, gummiisiertes Anschlusskabel.

2. CD-PLAYER-EINGANG (CD INPUT)

Eingang für einen CD-Player oder eine andere Linepegel-Signalquelle. Verbinden Sie diesen Eingang mit dem linken und rechten CD-Player-Audioausgang über ein zweifaches, gummiisiertes Anschlusskabel. Der NAD C 372 verarbeitet nur Analogsignale von einem CD-Player.

3. VIDEOEINGANG (VIDEO INPUT)

Eingang für das Audiosignal eines Stereo-Videorekorders (oder Stereo-TV/Satellitenempfängers) oder eine andere Linepegel-Tonsignalquelle. Verbinden Sie diesen Eingang mit dem linken und rechten VCR- oder SAT-Audioausgang über ein zweifaches, gummiisiertes Anschlusskabel. Hinweis: Nur Tonsignaleingang.

4. ZUSATZEINGANG (AUX INPUT)

Eingang für weitere Linepegel-Eingangssignale wie z. B. CD-Player. Verbinden Sie diesen Eingang mit dem linken und rechten Audioausgang des Zusatzgerätes über ein zweifaches, gummiisiertes Anschlusskabel.

5. TUNEREINGANG (TUNER INPUT)

Eingang für ein Radioempfangsgerät oder eine andere Linepegel-Signalquelle. Verbinden Sie diesen Eingang mit dem linken und rechten Audioausgang des Tuners über ein zweifaches, gummiisiertes Anschlusskabel.

6. TONBANDGERÄT-EIN-/AUSGANG 2 (TAPE 2 IN, OUT)

Anschlüsse für analoge Aufzeichnung und Wiedergabe eines beliebigen Tonbandgerätes. Verbinden Sie für die Wiedergabe den linken und rechten Audioausgang der Bandmaschine mit einem zweifachen, gummiisierten Anschlusskabel mit den Anschlüssen TAPE 2 IN (Tonbandeingang 2). Für die Aufnahme verbinden Sie den linken und rechten Audioeingang der Bandmaschine mit den Buchsen TAPE OUT 2 (Tonbandausgang 2).

7. TONBANDGERÄT-EIN-/AUSGANG 1 (TAPE 1 IN, OUT)

Anschlüsse für analoge Aufzeichnung und Wiedergabe eines beliebigen zweiten Tonbandgerätes. Verbinden Sie zur Wiedergabe und Bandüberwachung den linken und rechten Audioausgang der Bandmaschine mit einem zweifachen, gummiisierten Anschlusskabel mit den Anschlüssen TAPE 1 IN (Tonbandeingang 1). Für die Aufnahme verbinden Sie den linken und rechten Audioeingang der Bandmaschine mit den Buchsen TAPE 1 OUT (Tonbandausgang 2).

8. VORVERSTÄRKERAUSGANG 1 (PRE-OUT 1)

Im Normalbetrieb ist der Ausgang PRE OUT 1 über die mitgelieferten Verbindungskabel mit den Buchsen MAIN-In (Nr. 9) verbunden. Der NAD C 372 ermöglicht den Anschluss mehrerer Leistungsverstärker. Wenn Sie einen einzelnen, externen Stereo-Leistungsverstärker verwenden, entfernen Sie die Verbindungen zu den Buchsen MAIN-IN. Der interne Leistungsverstärker im C 372 wird dadurch getrennt. Verbinden Sie die Buchsen PRE OUT 1 mit dem linken und rechten Audioeingang des Leistungsverstärkers oder Prozessors über ein zweifaches, gummiisiertes Anschlusskabel.

Wenn Sie einen zusätzlichen Leistungsverstärker speziell für Bi-Amping verwenden, schließen Sie den Leistungsverstärker mit der niedrigeren Verstärkung an die Buchsen PRE OUT 1 an. Weitere Informationen dazu finden Sie im Kapitel "Bi-Amping".

HINWEISE: Schalten Sie den C 372 und andere angeschlossene externe Leistungsverstärker immer aus, bevor Sie Verbindungen an den Buchsen PRE-OUT 1, 2 und MAIN-IN herstellen oder trennen. Die Lautstärke- und Klangeinstellungen des NAD C 372 beeinflussen die Ausgangssignale PRE-OUT 1 & 2.

9. MAIN IN

Anschluss für einen externen Vorverstärker oder Prozessor, wie z. B. ein Surround-Sound-Dekoder. Normalerweise wird dieser Anschluss mit den Buchsen PRE OUT 1 (Nr. 8) über das mitgelieferte Anschlusskabel verbunden. Wenn Sie den NAD C 372 an externe Prozessoren oder Vorverstärker anschließen möchten, entfernen Sie zuerst diese Verbindungen. Verbinden Sie die Buchsen MAIN IN mit dem linken und rechten Audioeingang des Vorverstärkers oder Prozessors über ein zweifaches, gummiisoliertes Anschlusskabel.

HINWEISE: Schalten Sie den C 372 und andere angeschlossene externe Leistungsverstärker immer aus, bevor Sie Verbindungen an den Buchsen PRE-OUT 1, 2 und MAIN-IN herstellen oder trennen. Die Lautstärke- und Klangeinstellungen des NAD C 372 beeinflussen die Ausgangssignale PRE-OUT 1 & 2.

10. VORVERSTÄRKERAUSGANG 2 (PRE-OUT 2)

Über die Buchsen PRE OUT 2 kann ein weiterer Leistungsverstärker angesteuert werden. Mit dem Einsteller VOLUME PRE OUT 2 (Nr. 11) kann der Vorverstärker-Ausgangspegel zum Leistungsverstärker bis auf -12 dB reduziert werden. Ist dieser Einsteller in Maximalposition (Stellung 0 dB), ist der Ausgangspegel mit dem Pegel von PRE OUT 1 identisch.

Wenn Sie einen zusätzlichen Leistungsverstärker speziell für Bi-Amping verwenden, sollten Sie den Leistungsverstärker mit der höheren Verstärkung an die Buchsen PRE OUT 2 anschließen. Mit dem Einsteller VOLUME PRE OUT 2 (Nr. 11) kann der Lautstärkepegel exakt mit dem des an den Buchsen PRE OUT 1 angeschlossenen Leistungsverstärkers abgestimmt werden. Weitere Informationen dazu finden Sie im Kapitel "Bi-Amping". Verbinden Sie die Buchsen PRE OUT 1 & 2 mit dem linken und rechten Audioeingang des Leistungsverstärkers über ein zweifaches, gummiisoliertes Anschlusskabel.

HINWEISE: Schalten Sie den C 372 und andere angeschlossene externe Leistungsverstärker immer aus, bevor Sie Verbindungen an den Buchsen PRE-OUT 1, 2 und MAIN-IN herstellen oder trennen. Die Lautstärke- und Klangeinstellungen des NAD C 372 beeinflussen die Ausgangssignale PRE-OUT 1 & 2.

11. LAUTSTÄRKE VORVERSTÄRKERAUSGANG 2 (VOLUME PRE OUT 2)

Der Einsteller VOLUME PRE OUT 2 ermöglicht die Anpassung des Ausgangspegels an den Buchsen PRE OUT 2. Der Ausgangspegel kann von 0 dB bis auf -12 dB reduziert werden. Ist dieser Einsteller in Maximalposition (Stellung 0 dB), ist der Ausgangspegel mit dem Pegel von PRE OUT 1 identisch. Weitere Informationen dazu finden Sie im Kapitel "Bi-Amping".

HINWEISE: Schalten Sie den C 372 und andere angeschlossene externe Leistungsverstärker immer aus, bevor Sie Verbindungen an den Buchsen PRE-OUT 1, 2 und MAIN-IN herstellen oder trennen. Die Lautstärke- und Klangeinstellungen des NAD C 372 beeinflussen die Ausgangssignale PRE-OUT 1 & 2.

12. BRIDGE-MODUS (BRÜCKENSCHALTUNG)

Durch Anschließen von zusätzlichen Leistungsverstärkern kann der NAD C 372 als Teil eines noch stärkeren Stereo- oder Heimkinosystems verwendet werden. Wenn mit der Endstufe des NAD C 372 ein einzelner Lautsprecher angesteuert werden soll, können Sie mit dem Bridge-Schalter die eingebauten linken und rechten Endstufen zu einem Hochleistungs kanal zusammenschalten.

Stellen Sie den Schalter BRIDGE MODE in die Position "Bridge" und schließen Sie den Lautsprecher an den Klemmen "L +" und "R+" an. Achten Sie dabei darauf, dass Sie "L+" mit der Klemme "+", und "R+" mit der Klemme "-" am Lautsprecher verbinden. Schließen Sie die Tonquelle am linken Eingang MAIN-IN an.

In Brückenschaltung kann der NAD C 372 mit einem 8-Ohm-Lautsprecher ca. 300 W erzeugen. In diesem Modus verhalten sich die Endstufen so, als wäre die Impedanz der Lautsprecher halbiert worden. Daher werden Lautsprecher mit niedriger Impedanz (weniger als 8 Ohm) für die Brückenschaltung nicht empfohlen. Bei hohen Spitzen könnte sonst der thermische Überlastschutz ansprechen und auslösen.

Im Bridge-Modus leuchtet die LED BRIDGE auf der Frontplatte (Abb. 2, Nr. 2).

HINWEISE: Schließen Sie bei aktiviertem Bridge-Modus keine Geräte an die rechten Eingänge MAIN-IN (Nr. 9) an. Schalten Sie den C 372 und andere angeschlossene externe Leistungsverstärker immer aus, bevor Sie Verbindungen an den Buchsen PRE-OUT 1, 2 und MAIN-IN herstellen oder trennen.

13. SOFT CLIPPING™

Die Belastung eines Verstärkers über seine nominale Ausgangsleistung hinaus erzeugt bei lauten Passagen harte Verzerrungen. Dies wird durch das Abschneiden oder "Hard Clipping" der Ausgangsspitzen verursacht, für deren Wiedergabe der Verstärker nicht ausgelegt ist. In solchen Fällen sorgt der Soft-Clipping-Schaltkreis von NAD für eine weiche Ausgangssignalbegrenzung und minimiert bei Übersteuerung des Verstärkers hörbare Verzerrungen.

Wenn Sie in der Regel bei niedriger Ausgangslautstärke Musik hören, kann der Schalter für Soft Clipping™ in Stellung AUS (Off) bleiben. Bevorzugen Sie jedoch eine hohe Ausgangslautstärke mit ausgezierter Verstärkerleistung, schalten Sie das Soft Clipping™ über diesen Schalter ein. Die LED Soft Clipping™ auf der Frontplatte zeigt den Soft-Clipping-Modus des Verstärkers an.

14. IR IN, OUT

Über den IR IN/OUT-Anschluß werden Befehle von anderen mit IR IN/OUT-Anschlüssen ausgestatteten Geräten übertragen. Dadurch ist die zentrale Steuerung eines ganzen Systems und der Grundfunktionen anderer NAD-Komponenten (Tuner, CD-Player oder Kassettendecks), die ebenfalls mit IR IN/OUT ausgestattet sind, über die Fernbedienung des Verstärkers möglich. Damit dies mit solchen anderen Geräten funktioniert, verbinden Sie IR OUT des C 372 mit IR IN des anderen Gerätes. IR-Anschlüsse können in Reihe geschaltet werden, immer IN auf OUT, so daß ein ganzes System über die Fernbedienung eines Gerätes bedient werden kann.

HINWEISE: Es wird empfohlen, IR IN/OUT nicht zu verbinden, wenn Geräte mit eigenem eingebautem Fernsteuerungsempfänger so nahe beieinander stehen, daß eine direkte Sichtverbindung zur Fernbedienung besteht. Im Zweifelsfall versuchen Sie zuerst die Geräte ohne IR IN/OUT zu steuern. Reagiert das Gerät auf die Befehle der Fernbedienung, ist eine Verbindung von IR IN/OUT nicht erforderlich. Stellen Sie niemals eine Verbindung vom letzten Gerät zurück auf das erste NAD-Gerät in der IR IN/OUT-Kette her. Vor dem Ein- oder Ausstecken von IR IN/OUT alle Geräte vom Netz trennen.

15. 12-V-TRIGGERAUSGANG (12 V TRIGGER OUT)

Mit diesem Ausgang können andere Geräte wie z. B. Tuner, Leistungsverstärker usw., die ihrerseits mit einem 12-V-Triggereingang ausgestattet sind, ferngesteuert werden. Dabei kann es sich auch um eine Wechselstrom-Netzleiste mit einem 12-V-Triggereingang handeln. Der 12-V-Triggerausgang wird automatisch beim Einschalten des NAD C 372 aus der AUS- oder STANDBY-Stellung aktiviert.

Soll über den C 372 eine externe Komponente vom Netzbetrieb in den Bereitschaftsmodus geschaltet werden, verbinden Sie den 12-V-Triggerausgang des C 372 mit dem Gleichspannungseingang dieser Komponente. Dazu wird ein 3,5-mm-Standard-Miniaturstecker ("Mono") benötigt. Die Spitze ist spannungsführend oder die "+"-Verbindung und der Kragen des Eingangssteckers bildet die 12-V-Trigger- oder Ground-Verbindung ("-").

HINWEISE: Überprüfen Sie die Daten des 12-V-Triggereingangs des anderen Gerätes und stellen Sie sicher, dass diese mit dem 12-V-Triggerausgang des C 372 kompatibel sind. NAD-Komponenten mit einem 12-V-Triggereingang sind mit dem 12-V-Triggerausgang des C 372 voll kompatibel. Die Spannung des 12-V-Triggerausgangs am C 372 beträgt 12 V=. Der maximale Strom darf 200 mA nicht überschreiten. Die Stromaufnahme der 12-V-Triggereingänge von NAD ist in der Regel niedriger als 10 mA.

Bevor Sie Verbindungen zu irgendwelchen 12-V-Triggerein-/ oder -ausgängen herstellen, achten Sie darauf, dass alle Geräte vom Netz getrennt sind.

Das Nichtbeachten kann zu Schäden am C 372 oder an mit ihm verbundenen Geräten führen. Wenn Sie noch Fragen zu Anschluss, Installation und Betrieb des 12-V-Triggerausgangs haben, wenden Sie sich bitte an Ihren NAD-Händler.

16. LAUTSPRECHER A + B (SPEAKERS A + SPEAKERS B)

Der NAD C 372 ist mit zwei Paaren von Lautsprecheranschlüssen ausgestattet. Schließen Sie an den Buchsen SPEAKERS A die Hauptlautsprecher an, und an den Buchsen SPEAKERS B ein zweites Lautsprecherpaar, z. B. zusätzliche Lautsprecher, die sich in einem anderen Raum befinden.

Verbinden Sie den rechten Lautsprecher mit den Klemmen "R +" (rechts +) und "R -" (rechts -) und achten Sie dabei darauf, dass "R +" mit der Klemme "+" des Lautsprechers und "R -" mit der Klemme "-" des Lautsprechers verbunden ist. Schließen Sie den linken Lautsprecher an den Klemmen "L +" (links +) und "L -" (links -) in der gleichen Weise an.

Im Bridge-Modus schließen Sie den Einzel-Lautsprecher an den Klemmen "L +" und "R+" an. Achten Sie dabei darauf, dass Sie "L+" mit der Klemme "+", und "R+" mit der Klemme "-" am Lautsprecher verbinden. Siehe auch Abschnitt "Bridge-Modus (Brückenschaltung)" in diesem Kapitel (Nr. 12).

Verwenden Sie für den Anschluss von Lautsprechern am NAD C 372 immer schwere Litzenleitungen (1,5 mm oder höher).

An die Schraubanschlussklemmen mit hoher Strombelastbarkeit können Leitungen mit Kabelschuhen oder Endhülsen und auch blanke Leitungsenden angeschlossen werden.

BLANKE LEITUNGSENDEN UND ENDHÜLSEN

Blanke Leitungsenden und Endhülsen sollten in das Loch im Gewindestift der Anschlussklemme eingeführt werden. Lösen Sie die Lautsprecheranschluss-Kunststoffmutter bis das Loch im Gewindestift freiliegt. Führen Sie die Endhülse oder das blanke Leitungsende in das Loch ein und sichern Sie die Leitung durch festes Anziehen der Kunststoffmutter. Achten Sie darauf, dass keine blanken Litzen von Lautsprecherleitungen die Rückwand oder andere Anschlüsse berühren. Stellen Sie sicher, dass nur ca. 1 cm blankes Kabel oder Stift und keine losen Litzen vorhanden sind.

HINWEIS: Stellen Sie sicher, dass die Lautsprecher-Impedanz 4 Ohm oder mehr beträgt, wenn nur ein Lautsprecherpaar angeschlossen wird. Beim Anschluss von zwei Lautsprecherpaaren unbedingt darauf achten, dass die Impedanz aller Lautsprecher 8 Ohm übersteigt. Im Bridge-Modus sollte die Impedanz der Lautsprecher ebenfalls 8 Ohm oder mehr betragen.

17. GESCHALTETER NETZAUSGANG (SWITCHED AC OUTLET)

An diesem Zusatzausgang kann das Netzkabel eines anderen Stereogerätes eingesteckt werden. Geräte, die an diesem Wechselspannungsausgang angeschlossen sind, werden über den Schalter POWER auf der Frontplatte oder die Taste ON und STAND-BY der Fernbedienung ein- und ausgeschaltet.

HINWEIS: Die Gesamtleistungsaufnahme aller an den Netzausgängen angeschlossenen Geräten darf 100 Watt nicht überschreiten.

18. IEC-NETZANSCHLUSS (POWER)

Der NAD C 372 wird mit einem separaten Netzkabel geliefert. Bevor Sie dieses Kabel mit einer spannungsführenden Netzsteckdose verbinden, stellen Sie sicher, daß es zuerst fest mit der Netzeingangsbuchse des C 372 verbunden ist. Entfernen Sie das Netzkabel immer zuerst von der Netzsteckdose, bevor Sie es von der Netzeingangsbuchse des C 372 abziehen.

FRONTPLATTENELEMENTE (ABBILDUNG 2)

1. NETZSCHALTER EIN/AUS (POWER ON/OFF)

Drücken Sie die Taste POWER, um den Verstärker einzuschalten. Die Netzanzeige (Nr. 2) über der Drucktaste POWER leuchtet gelb auf und zur Signalisierung, dass der Verstärker für den normalen Betrieb bereit ist, kurz danach grün. Erneutes Drücken des Schalters POWER schaltet das Gerät vollständig AUS. Es reagiert dann nicht mehr auf die Fernbedienung.

EIN- UND AUS-TASTEN DER FERNBEDIENUNG (ABB. 3)

Der NAD C 372 die separaten Tasten ON und OFF, mit denen Systemkomponenten besonders bequem „synchronisiert“ werden können, d. h. alle Komponenten schalten in den Bereitschafts- oder Betriebsmodus, wenn die Taste OFF bzw. ON gedrückt wird. So wird vermieden, dass manche Geräte einschalten, wenn der Verstärker in den Bereitschaftsmodus geschaltet wird. (Beachten Sie, dass die anderen Komponenten ebenfalls in der Lage sein müssen, diese Ein-/Aus-Signale zu verarbeiten). Schalten Sie mit der Taste ON das Gerät vom Bereitschafts- in den Betriebsmodus; die Stand-By-Anzeige (Abb. 2, Nr. 2) wechselt kurz danach von gelb nach grün, und die Anzeige für die zuletzt gewählte Tonquelle leuchtet auf. Drücken Sie die Taste OFF, um das Gerät in den Bereitschaftsmodus (STAND-BY) zu schalten. Die Bereitschaftsanzeige leuchtet gelb.

HINWEIS: Im Bereitschaftsmodus verbraucht der C 372 nur sehr wenig Energie. Wir empfehlen aber trotzdem, das Gerät ganz auszuschalten, wenn es für einige Tage nicht benutzt werden sollte. Das Gerät wird durch Drücken auf die Drucktaste POWER auf der Frontplatte (Nr. 1) ganz ausgeschaltet. Dabei verlöschen alle Leuchtanzeigen.

2. POWER / STAND-BY / PROTECTION (NETZ / BEREITSCHAFTSMODUS- / SCHUTZSCHALTUNGSANZEIGE)

Nach dem Einschalten leuchtet die LED gelb für den Bereitschaftsmodus. Wird eine der Eingangswahltasten gedrückt, leuchtet die LED kurz rot und danach grün für Betrieb. In Fällen von zu hoher Beanspruchung mit Überhitzung, bei extrem niedriger Lautsprecher-Impedanz, Kurzschluß usw. aktiviert der Verstärker die Schutzschaltung, die LED leuchtet rot und die Wiedergabe wird abgeschaltet. Schalten Sie in einem solchen Fall den Verstärker aus, warten bis er sich abgekühlt hat und/oder überprüfen die Lautsprecherverbindungen und stellen Sie sicher, daß die Lautsprecher-Gesamtimpedanz 4 Ohm nicht unterschreitet. Sobald die Ursache für die Aktivierung der Schutzschaltung beseitigt ist, schalten Sie den Verstärker wieder mit der Taste POWER ein.

Die folgende Abbildung veranschaulicht den Betrieb der Bereitschaftsmodus-/Schutzschaltungsanzeige:

	Grün	Gelb	Rot
Normalbetrieb	•		
Bereitschaftsmodus		•	
Schutzschaltung			•

3. KOPFHÖRERBUCHSE (HEADPHONE)

Eine 6,3-mm-Stereo-Klinkenbuchse, an die alle gängigen Kopfhörer mit beliebiger Impedanz angeschlossen werden können, ermöglicht das Musikhören über Kopfhörer. Die Kopfhörerbuchse funktioniert parallel zu den ausgewählten Lautsprechern. Wenn die Wiedergabe ausschließlich über Kopfhörer erfolgen soll, deaktivieren Sie die Lautsprecher A und/oder B (Nr. 4). Die Lautstärke- und Klangeinsteller arbeiten dann für den Kopfhörerbetrieb. Um Kopfhörer mit anderen Anschlusssteckern wie z. B. 3,5-mm-Klinkenstecker anzuschließen, können entsprechende Adapter verwendet werden.

HINWEIS: Stellen Sie sicher, dass die Lautstärke auf ein Minimum eingestellt ist (voll gegen den Uhrzeigersinn), bevor Sie Kopfhörer anschließen. Musikhören bei sehr hoher Lautstärke kann das Gehör schädigen.

4. LAUTSPRECHER A, B (SPEAKERS A, B)

Die Tasten SPEAKERS A und B aktivieren oder deaktivieren die an den Rückwandanschlüssen SPEAKERS A bzw. SPEAKERS B angeschlossenen Lautsprecher. Drücken Sie A, um die an den Buchsen SPEAKERS A angeschlossenen Lautsprecher ein- oder auszuschalten. Drücken Sie B, um die an den Buchsen SPEAKERS B angeschlossenen Lautsprecher ein- oder auszuschalten. Die Anzeige direkt über den Tasten signalisiert den Status der Lautsprecher A und B.

Wenn die Lautsprecher A und B aktiviert sind (beide Anzeigen über den Tasten SPEAKERS A und B leuchten), werden beide Lautsprecherpaare parallel vom Verstärkerausgang gespeist. Sind die Lautsprecher A und B deaktiviert, ist die Wiedergabe beider Lautsprecherpaare abgeschaltet. Diese Einstellung können Sie zum Hören über Kopfhörer (Nr. 3) verwenden.

HINWEIS: Verringern Sie immer die Lautstärke, bevor Sie eines der Lautsprechersysteme SPEAKERS A oder SPEAKERS B ein- oder ausschalten.

Wenn Sie die Lautsprecher A und B gleichzeitig verwenden, stellen Sie sicher, dass die Gesamtimpedanz der angeschlossenen Lautsprecher 8 Ohm übersteigt. Siehe Tabelle unten.

Bridge-Modus (Brückenschaltung)	Stereo-Modus
Ein Lautsprecher 8Ω minimum	Ein Lautsprecher 4Ω minimum
Zwei Lautsprecher 16Ω minimum	Zwei Lautsprecher 8Ω minimum

5. EINGANGSWAHLSCHALTER

Mit diesen Tasten wird der aktive Eingang für den NAD C 372 und das Signal für Lautsprecher, Tonbandausgänge und die Buchsen PRE OUT ausgewählt.

Die entsprechenden Tasten auf der Fernbedienung erfüllen dieselbe Funktion, mit Ausnahme des Tunereingangs (siehe unten). Grüne Leuchten über den Tasten zeigen an, welcher Eingang gerade ausgewählt ist.

DISC Wählt eine an den DISC-Buchsen angeschlossene Linepegel-Tonquelle als aktive Eingangsquelle.

CD Wählt einen an den CD-Buchsen angeschlossenen CD-Player (oder eine andere Linepegel-Tonquelle) als aktive Eingangsquelle.

VIDEO Wählt einen an den VIDEO-Buchsen angeschlossenen Videorekorder (oder Stereo-TV-/Kabel-/Satellitenempfänger) als aktive Eingangsquelle.

AUX Wählt eine an den AUX-Buchsen angeschlossene Linepegel-Tonquelle als aktive Eingangsquelle.

TUNER Wählt einen an den TUNER-Buchsen angeschlossenen Empfänger (oder eine andere Linepegel-Tonquelle) als aktive Eingangsquelle.

TAPE 2 Wählt TAPE 2 als aktiven Eingang.

TAPE 1 Monitor Wählt die Wiedergabe einer Bandmaschine oder die Überwachung von Aufnahmen, die gerade über den Eingang TAPE 1 gemacht werden. Drücken Sie die Taste TAPE 1 einmal für eine Aktivierung und ein weiteres Mal, um zur normalen Eingangseinstellung zurückzukehren.

Die Bandüberwachungsfunktion TAPE 1 ändert nicht die gerade aktuelle Eingangsauswahl. Ist z. B. CD der aktive Eingang, wenn TAPE 1 gedrückt wird, bleibt das CD-Signal aktiv und wird immer noch an beide Ausgangsbuchsen von TAPE 2 und TAPE 1 gesendet. Sie hören dann allerdings aus den Lautsprechern den Ton von der an TAPE 1 angeschlossenen Bandmaschine. Neben der gelben Anzeige für TAPE 1 leuchtet ebenfalls die grüne Anzeige für den aktiven Eingang.

HINWEIS: Die mit dem C 372 gelieferte, universelle NAD-Fernbedienung ist für die Steuerung von verschiedenen NAD-Modellen geeignet. Da der C 372 jedoch nicht alle Funktionen dieser Fernbedienung unterstützt, sind einige der Tasten ohne Funktion. Für den C 372 sind die Eingangswahltasten VIDEO 2 und VIDEO 3 auf der Fernbedienung ohne Funktion

6. INFRAROT-EMPFÄNGER DES FERNBEDIENUNGSSIGNALS

Der Infrarotsensor hinter dem kreisförmigen Fenster empfängt die Befehle von der Fernbedienung. Damit die Fernbedienung einwandfrei funktioniert, darf die Sendestrecke zwischen der Fernbedienung und dem Anzeigefenster nicht blockiert werden.

HINWEISE: Die Bereitschaftsmodus-/Schutzschaltungsanzeige blinkt, wenn der Verstärker einen Befehl von der Fernbedienung erhält. Beachten Sie, dass die LED-Anzeige nicht nur beim Empfang von Befehlen für den C 372 sondern auch bei Befehlen für andere Systemkomponenten blinkt. Direkte Sonneneinstrahlung oder eine sehr helle oder fluoreszierende Umgebungsbeleuchtung kann den Wirkungsbereich und Strahlungswinkel der Fernbedienung beeinträchtigen.

7. ANZEIGE FÜR SOFT CLIPPING™

Die grüne Anzeige SOFT CLIPPING™ signalisiert den aktiven Soft Clipping™-Modus. Weitere Informationen dazu finden Sie in "Rückwandanschlüsse", Abschnitt 13 "Soft Clipping™".

8. KLANGEINSTELLER FÜR TIEFEN & HÖHEN (BASS & TREBLE)

Die Klangeinsteller BASS und TREBLE des NAD C 372 dienen der Anpassung des System-Klangbildes. Die mit einer Einrastung gekennzeichnete 12-Uhr-Position bewirkt ein flaches Klangbild, ohne Verstärkung oder Abschwächung einzelner Frequenzen. Drehen Sie die Einsteller im Uhrzeigersinn für eine Erhöhung, oder gegen den Uhrzeigersinn für eine Verringerung der Bässe oder Höhen. Die Klangeinsteller beeinflussen nicht die Aufnahmen, die über die TAPE-Ausgänge gemacht werden, wirken sich aber auf das Vorverstärker Ausgangssignal (PRE OUT 1 & 2) aus.

9. KLANGEINSTELLER AUS (TONE DEFEAT)

Der Schalter TONE DEFEAT schaltet die Klangregelung des NAD C 372 aus. Wenn Sie die Klangeinsteller normalerweise sowieso in der 12-Uhr-Position lassen, ist es ratsam, das Klangregelsystem komplett durch Drücken der Taste TONE DEFEAT abzuschalten. In der nichtgedrückten Stellung ist das Klangregelsystem aktiv. Wenn Sie die Taste TONE DEFEAT hineindrücken, werden die Klangeinsteller deaktiviert.

10. BALANCE

Der Einsteller BALANCE beeinflusst die relativen Pegel der linken und rechten Lautsprecher. Die 12-Uhr-Position stellt die gleichen Pegel für den linken und rechten Kanal ein. Eine Einrastung kennzeichnet diese Position.

Drehen des Einstellers im Uhrzeigersinn verschiebt die Balance nach rechts. Drehen des Einstellers gegen den Uhrzeigersinn verschiebt die Balance nach links. Der Einsteller BALANCE beeinflusst nicht die Aufnahmen, die über die TAPE-Ausgänge gemacht werden, wirkt sich aber auf das Vorverstärker Ausgangssignal (PRE OUT 1 & 2) aus.

11. LAUTSTÄRKE (VOLUME)

Mit dem Einsteller VOLUME kann die Gesamtlautstärke der an die Lautsprecher gesendeten Signale eingestellt werden. Er wird mit einem Motor angetrieben und ist mit der Fernbedienung einstellbar. Der Einsteller VOLUME beeinflusst nicht die Aufnahmen, die über die TAPE-Ausgänge gemacht werden, wirkt sich aber auf das Vorverstärker Ausgangssignal (PRE OUT 1 & 2) aus.

12. ANZEIGE BRIDGE MODE

Die Anzeige BRIDGE MODE leuchtet gelb, wenn der C 372 in den Bridge-Modus (Brückenschaltung) geschaltet wird. Weitere Informationen dazu finden Sie in "Rückwandanschlüsse", Abschnitt 12 "Bridge-Modus".

AUFNAHME

TONBANDAUFNAHMEN

Damit Tonbandaufnahmen durchgeführt werden können, wird das Signal eines ausgewählten Eingangs auch direkt an die Tonbandausgänge TAPE 2 oder TAPE 1 geführt.

ÜBERSPIELEN VON BAND ZU BAND

Zwischen zwei Bandmaschinen, die an den NAD C 372 angeschlossen sind, kann Tonmaterial kopiert werden. Legen Sie das Quellenband in das an TAPE 2, und das leere Band in das an TAPE 1 angeschlossene Tonbandgerät ein. Wenn Sie jetzt den Eingang TAPE 2 wählen, können Sie von TAPE 2 auf TAPE 1 überspielen und dabei das Signal vom Originalband hören.

BI-AMPING (GETRENNTE LEISTUNGSVERSTÄRKER)

Manche Lautsprecher sind mit Anschlussklemmen für getrennte LF- (niedrige Frequenzen) und HF- (hohe Frequenzen) Bereiche ausgestattet. Solche Lautsprecher können dadurch im sogenannten "Bi-Amping" betrieben werden, wobei jeweils ein Leistungsverstärker für den niedrigen und hohen Frequenzbereich eingesetzt und die Klangqualität des Gesamtsystems verbessert werden kann.

Um den Anschluss für Bi-Amping zu ermöglichen, bietet der NAD C 372 zwei Vorverstärker Ausgänge (PRE OUT 1 & 2). Darüber hinaus kann der Pegel von PRE OUT 2 gegenüber dem Pegel von PRE OUT 1 reduziert werden. So ist eine einfache Anpassung von Leistungsverstärkern mit unterschiedlichen Verstärkungsfaktoren möglich.

Bevor Sie mehr als einen Leistungsverstärker an den C 372 anschließen, bestimmen Sie zuerst, welcher der beiden Verstärker die höhere Verstärkung hat. Das kann ganz einfach durch Vergleichen der Lautstärke der beiden Verstärker in einem identischen System festgestellt werden (gleiche Lautstärkeeinstellung, gleiche Tonquelle und Lautsprecher). Der Verstärker mit der höheren Lautstärke hat auch den höheren Verstärkungsfaktor (wobei das nicht unbedingt auch derjenige mit der höheren Ausgangsleistung sein muss). Schließen Sie den Verstärker mit der höheren Verstärkung an PRE OUT 2 (Nr. 10) an und den anderen Leistungsverstärker an den Buchsen PRE OUT 1 (Nr. 8). Reduzieren Sie in maximaler Pegelposition (0 dB) mit dem Lautstärkeinsteller VOLUME PRE OUT 2 (Nr. 11) den Ausgangspegel von PRE OUT 2 so weit, bis der Lautstärkepegel beider Leistungsverstärker genau übereinstimmt.

HINWEIS: Die Verstärkungen des Leistungsverstärkers NAD C 272 und des im C 372 eingebauten Leistungsverstärkers sind identisch (die Endstufen des C 272 und des C 372 sind auch annähernd baugleich). Wenn Sie den C 372 mit dem NAD C 272 für Bi-Amping kombinieren, lassen Sie PRE-OUT 1 über die mitgelieferten Verbindungen an MAIN-IN verbunden und schließen Sie den C 272 am Ausgang PRE-OUT 2 an. Stellen Sie VOLUME PRE-OUT 2 in Maximalposition.

Wenn der C 372 die höhere Verstärkung hat, können die mitgelieferten Verbindungen von PRE-OUT 1 zu MAIN-IN auch für die Verbindung von PRE-OUT 2 zu MAIN-IN verwendet werden. Schalten Sie den C 372 und externe Leistungsverstärker vor dem Anschließen oder Trennen von Leitungen an den Buchsen PRE-OUT oder MAIN-IN immer aus.

POWERDRIVE

Mit unserem patentierten PowerDrive-Verstärkerschaltkreis, der den verschiedenen Anforderungen von hohem Stromfluß und hoher dynamischer Leistung gerecht wird, stärken wir weiter unseren Ruf für erstaunlich effektive Leistung. Durch eine zweite Hochspannungsschiene in unserem geregelten Hochstrom-Netzteil erhalten wir einen „Overdrive“, der die Dauerleistung kurzzeitig fast verdoppeln kann. Damit haben wir unseren renommierten, von NAD in den 80ern und 90ern eingesetzten Power-Envelope-Schaltkreis noch weiter entwickelt und verfeinert. PowerDrive unterscheidet sich von Power Envelope darin, daß er noch bessere Verstärkerstabilität und die Ansteuerbarkeit von niedrigen Impedanzen bietet. Das Ergebnis sind weniger Verzerrungen bei der Ansteuerung von realen Lautsprechern mit realem Programm-Material.

FERNBEDIENUNG (ABBILDUNG 3)

Mit der Fernbedienung können alle Hauptfunktionen des NAD C 372 ausgeführt werden. Sie bietet außerdem zusätzliche externe Steuerungsmöglichkeiten für NAD Tuner, Kassettendecks und CD-Player. Der Betrieb ist innerhalb einer Reichweite von 5 m möglich. Für eine maximale Betriebsdauer werden vier Alkaline-Batterien AAA (R03) empfohlen, die auf der Rückseite der Fernbedienung in das Batteriefach eingelegt werden. Achten Sie beim Austausch von Batterien darauf, daß diese entsprechend dem Schema auf dem Batteriefach-boden richtig eingesetzt werden. Eine ausführliche Beschreibung der einzelnen Fernbedienungsfunktionen finden Sie in vorherigen Abschnitten dieser Bedienungsanleitung.

Die Bereitschaftsmodus-/Schutzschaltungsanzeige blinkt, wenn der Verstärker einen Befehl von der Fernbedienung erhält. Beachten Sie, daß die LED-Anzeige nicht nur beim Empfang von Befehlen für den C 372 sondern auch bei Befehlen für andere Systemkomponenten blinkt.

NETZ EIN/AUS (POWER ON/OFF)

Die NAD C 372 Fernbedienung hat separate ON- und OFF-Tasten. Das ist besonders nützlich, um die Komponenten eines Systems zu synchronisieren, d. h. alle Komponenten schalten in den Bereitschafts- oder Betriebsmodus, wenn die Taste OFF bzw. ON gedrückt wird. So wird vermieden, daß manche Geräte einschalten, wenn der Verstärker in den Bereitschaftsmodus geschaltet wird. (Beachten Sie, daß die anderen Komponenten ebenfalls in der Lage sein müssen, diese Ein-/Aus-Signale zu verarbeiten). Schalten Sie mit der Taste ON das Gerät vom Bereitschafts- in den Betriebsmodus; die Stand-By-Anzeige (Abb. 2, Nr. 2) wechselt kurz danach von gelb nach rot, dann nach grün, und die Anzeige für den zuletzt gewählten Eingang leuchtet auf. Drücken Sie die Taste OFF, um das Gerät in den Bereitschaftsmodus zu schalten. Die Stand-By-Anzeige leuchtet gelb.

LAUTSPRECHER A, B (SPEAKERS A, B)

Diese Tasten erfüllen dieselbe Funktion wie die Tasten auf der Frontplatte. Die Tasten SPEAKERS A und B aktivieren oder deaktivieren die an den Rückwandanschlüssen SPEAKERS A bzw. SPEAKERS B angeschlossenen Lautsprecher. Drücken Sie A, um die an den Buchsen SPEAKERS A angeschlossenen Lautsprecher ein- oder auszuschalten. Drücken Sie B, um die an den Buchsen SPEAKERS B angeschlossenen Lautsprecher ein- oder auszuschalten. Die Anzeige direkt über den Tasten signalisiert den Status der Lautsprecher A und B.

MUTE (STUMMSCHALTUNG)

Drücken Sie die Taste MUTE auf der Fernbedienung, um die Klangwiedergabe der Lautsprecher oder Kopfhörer kurzzeitig abzuschalten. Der MUTE-Modus wird durch Blinken der Anzeige des aktiven Eingangs auf der Frontplatte angezeigt. Nochmaliges Drücken der Taste MUTE schaltet die Klangwiedergabe wieder ein. MUTE beeinflusst das Tonsignal am Vorverstärkerausgang (PRE OUT 1 & 2), Aufnahmen über die TAPE-Ausgänge jedoch nicht.

EINGÄNGE (INPUTS)

Die Eingangswahltasten erfüllen dieselben Funktionen wie die gleichnamigen Tasten auf der Geräte-Frontplatte.

LAUTSTÄRKE (MASTER VOLUME)

Drücken Sie die Tasten MASTER VOLUME ▲ oder ▼, um die Lautstärke zu erhöhen bzw. zu verringern. Lassen Sie die Taste los, wenn die gewünschte Lautstärke erreicht ist. Der motorgesteuerte Lautstärkeinsteller auf der Frontplatte bewegt sich entsprechend der eingestellten Lautstärke. Die Tasten MASTER VOLUME beeinflussen das Tonsignal am Vorverstärkerausgang (PRE OUT 1 & 2), Aufnahmen über die TAPE-Ausgänge jedoch nicht.

TUNER CONTROL

(in Verbindung mit NAD Tuner)

TUNE ▲ oder ▼ sucht die höheren bzw. tieferen Senderfrequenzen für Mittelwelle (AM) und UKW (FM).

PRESET ► oder ◀ wählt eine niedrigere bzw. höhere Sendervoreinstellungsnummer.

CD PLAYER CONTROL

(in Verbindung mit NAD CD/DVD-Player)

⏸ aktiviert Pause.

■ aktiviert Stop.

▶ aktiviert die Wiedergabe oder schalten zwischen Wiedergabe und Pause um oder aktiviert das Titelspringen. Einmal drücken, um auf den nächsten Titel bzw. auf den Anfang des aktuellen oder vorherigen Titels zu springen.

● öffnet/schließt die CD-Schublade. Einmal drücken, um die CD-Schublade zu öffnen und erneut drücken, um sie wieder zu schließen und mit der Wiedergabe zu beginnen.

Der Schalter TAPE/TUNER - CD aktiviert in Stellung TAPE/TUNER die Transporttasten für ein Tonband und in der CD-Position für einen CD-Player.

CASSETTE DECK CONTROL

(in Verbindung mit einfachen NAD-Kassettendecks)

▶ aktiviert die Wiedergabe vorwärts.

● aktiviert die Aufnahme-Pause-Funktion

Drücken Sie PLAY, um mit der Aufnahme zu beginnen.

■ stoppt die Wiedergabe oder Aufnahme.

◀◀ ◀◀ aktiviert Zurückspulen.

▶▶ ▶▶ aktiviert schnellen Vorlauf.

Der Schalter TAPE/TUNER - CD aktiviert in Stellung TAPE/TUNER die Transporttasten für ein Tonband und in der CD-Position für einen CD-Player.

HINWEISE: Die mit dem C 372 mitgelieferte NAD-Universal-Fernbedienung ist für mehrere NAD-Modelle geeignet. Einige Tasten auf dieser Fernbedienung werden vom C 372 nicht unterstützt und sind daher ohne Funktion. Die Eingangswahltasten VIDEO 2 und VIDEO 3 (in Abschnitt Nr. 2) auf der Fernbedienung bleiben für den C 372 ohne Wirkung.

Direkte Sonneneinstrahlung oder sehr helle Umgebungsbeleuchtung kann den Wirkungsbereich und Strahlungswinkel der Fernbedienung beeinträchtigen.

PROBLEMLÖSUNG		
Problem	Ursache	Abhilfe
KEIN TON	<ul style="list-style-type: none"> • Netzkabel ausgesteckt oder Netzschalter nicht ON • TAPE 1 MONITOR ausgewählt • MUTE aktiv • PRE-OUT/MAIN-IN nicht gebrückt • Keine Lautsprecher aktiviert 	<ul style="list-style-type: none"> • Netzkabel und Netzschalter überprüfen • TAPE 1 MONITOR deaktivieren • MUTE deaktivieren • Brücken anbringen • Gewünschte Lautsprecher aktivieren (A und/oder B)
EIN KANAL OHNE TON	<ul style="list-style-type: none"> • Balanceeinsteller nicht in Mittelstellung • Lautsprecher nicht richtig angeschlossen oder defekt. • Eingangsanschluss- leitung ausgesteckt oder defekt 	<ul style="list-style-type: none"> • Balanceeinsteller in Mittelstellung bringen • Lautsprecher und Anschlüsse überprüfen • Anschlussleitungen und Verbindungen überprüfen
SCHWACHE BÄSSE/ UNDEUTLICHES ODER KEIN STEREOKLANGBILD	<ul style="list-style-type: none"> • Lautsprecheranschlüsse verpolt • Aktiver Bridge-Modus bei normal angeschlossenen Lautsprechern 	<ul style="list-style-type: none"> • Alle Lautsprecheranschlüsse im System überprüfen • Bridge-Modus deaktivieren
FERNBEDIENUNG FUNKTIONIERT NICHT	<ul style="list-style-type: none"> • Batterien leer oder falsch eingelegt • IR-Sender- oder Empfängerfenster verdeckt • IR-Empfänger in direktem Sonnenlicht oder sehr hohe Umgebungsbeleuchtung 	<ul style="list-style-type: none"> • Batterien überprüfen oder ersetzen • Hindernis beseitigen • Gerät nicht in direktem Sonnenlicht aufstellen, Umgebungsbeleuchtung reduzieren
POWER/PROTECTION-LED BLEIBT NACH DEM EINSCHALTEN ROT	<ul style="list-style-type: none"> • Kurzschluss in der Lautsprecherverkabelung 	<ul style="list-style-type: none"> • Verstärker ausschalten und Anschlüsse von beiden Lautsprechern auf der Verstärkerrückwand und an den Lautsprechern überprüfen. Verstärker wieder einschalten
POWER/PROTECTION-LED LEUCHET WÄHREND DES BETRIEBES ROT	<ul style="list-style-type: none"> • Verstärker überhitzt • Gesamtimpedanz der Lautsprecher zu niedrig 	<ul style="list-style-type: none"> • Verstärker ausschalten. Sicherstellen, dass Lüftungsschlitze im Verstärker oben und unten nicht blockiert sind. Nach Abkühlung des Verstärkers wieder einschalten • Sicherstellen, dass die Gesamtimpedanz der Lautsprecher 4 Ohm nicht unterschreitet • Lautsprecherkabel auf Kurzschluss überprüfen

TECHNISCHE DATEN**VERSTÄRKER**

Ausgangsleistung Stereomodus (8 Ohm innerhalb Nennverzerrung)	2 x 170W
IHF dynamische Leistung; 8 Ohm	2 x 220W
IHF dynamische Leistung; 4 Ohm	2 x 340W
Gesamtklirrfaktor bei Nennleistung	0,02%
IM-Verzerrung bei Nennleistung	0,003%
Dämpfungsfaktor 8 Ohm	>150
Eingangsempfindlichkeit und Impedanz	1,22 V / 20kOhm/470 pF
Bandbreite 20 bis 20 000 Hz	±0,3dB
Rauschabstand bei Nennleistung / 8 Ohm (A-WTD)	>120dB
Rauschabstand bei 1 W / 8 Ohm (A-WTD)	>100dB
Fernbedienung	ja, SR 5

Technische Änderungen vorbehalten.

Die neuesten Informationen über den C 372, aktualisierte Dokumentation und Funktionen finden Sie unter www.nadelectronics.com

FERNBEDIENUNG (ABBILDUNG 3)

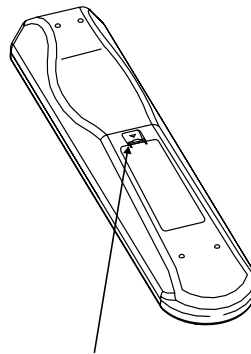
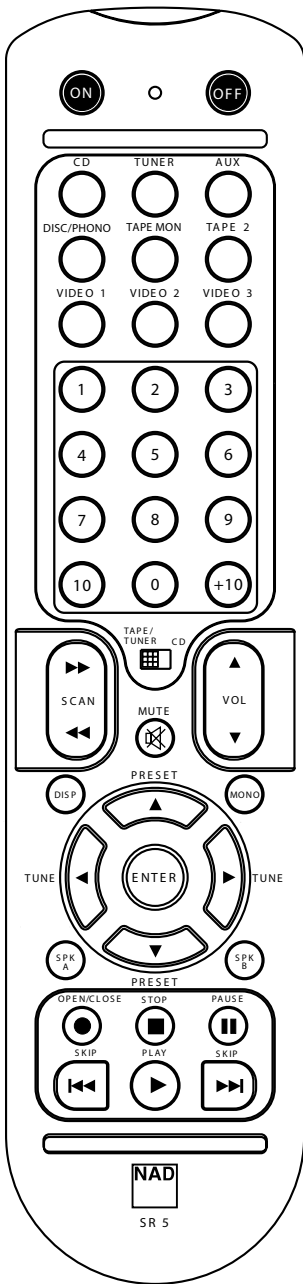

HINEINDRÜCKEN UND ZUM ABNEHMEN DES BATTERIEFACHDECKELS LASCHE ANHEBEN.

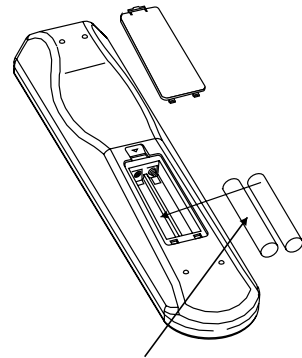

BATTERIEN IN DAS FACH EINLEGEN. AUF EINWANDFREIEN SITZ DER BATTERIEN ACHTEN.

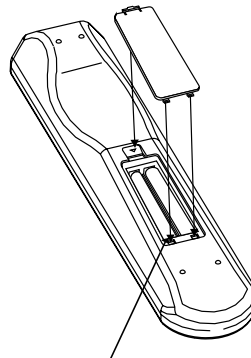

BATTERIEFACHDECKEL DURCH AUSRICHTEN UND EINFÜHREN IN DIE AUSSPARUNGEN WIEDER EINSETZEN.

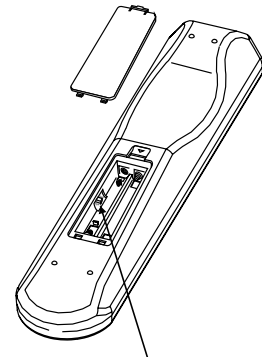

DEV.1 & DEV.2

BATTERIEFACHDECKEL HINEINDRÜCKEN BIS ER MIT EINEM HÖRBAREN KLICK SCHLIESST.

SNELSTART

- 1 Sluit de luidsprekers aan op de Speaker A-aansluitingen en de bronnen op de betreffende achterste ingangsstopcontacten.
- 2 Steek het netsnoer eerst in de C 372, en vervolgens in de wandcontactdoos.
- 3 Druk op de POWER-toets om de NAD C 372 in te schakelen.
- 4 Druk op de gewenste ingangskeuzetoets.

INFORMATIE BETREFFENDE DE INSTALLATIE

Plaats uw NAD C 372 op een sterk, plat oppervlak. Plaats het apparaat nooit in direct zonlicht of dichtbij warmte- of vochtigheidsbronnen. Zorg steeds dat het apparaat voldoende is geventileerd. Plaats het apparaat nooit op een zacht oppervlak, zoals bijv. een tapijt. Plaats het apparaat nooit in een gesloten omgeving, zoals bijv. een boekenkast of een kast, daar dit de luchtstroming door de ventilatiegoleven kan verhinderen. U dient zeker te stellen dat het apparaat is uitgeschakeld alvorens eender welke aansluitingen te maken.

De RCA-stopcontacten van uw NAD C 372 zijn kleurcodeerd om het aansluiten te vergemakkelijken. De rode en witte stopcontacten zijn respectievelijk voor Audio Rechts en Links.

Gebruik steeds hoogwaardige snoeren en stopcontacten om een optimale prestatie en betrouwbaarheid te bewerkstelligen. Zorg ervoor dat de snoeren en stopcontacten geenszins zijn beschadigd en dat alle stekkers goed in de stopcontacten zijn bevestigd.

Om de allerbeste prestatie te bereiken, gebruik hoogwaardige 1,5 mm dikke luidsprekersnoeren of nog dikkere. Indien u van plan bent het apparaat redelijk lang niet te gebruiken, trek de stekker dan uit de wandcontactdoos (wisselstroom).

Indien er water in uw NAD C 372 zou terechtkomen, schakel het apparaat dan uit en trek de stekker uit de wandcontactdoos (wisselstroom). Laat het apparaat nazien door een bevoegde onderhoudstechnicus alvorens u het apparaat weer probeert te gebruiken. **Het dekpaneel niet van het apparaat verwijderen, daar er geen onderdelen zijn die door de gebruiker kunnen worden onderhouden of hersteld.** Reinig het apparaat met een droge, zachte doek. Indien nodig, maak de doek een beetje vochtig in een sopje. Gebruik geen oplosmiddelen die benzeen of andere vluchtige middelen bevatten.

ACHTERPANEELAANSLUITINGEN (AFBEELDING 1)

1. DISC INPUT [INGANG SCHIJF]

Dit is de ingang voor bijkomende ingangssignalen op lijnniveau, zoals een cd-speler, een Mini Disc-speler of het uitgangssignaal van een verhogende versterker voor een platendraaier. Gebruik een dubbel RCA-naar-RCA-snoer om de linkse en rechtse 'Audio-uitgangssignalen' van het bijkomend apparaat aan deze ingang aan te sluiten.

2. CD INPUT [INGANG CD]

Dit is de ingang voor een cd-speler of een andere signaalbron op lijnniveau. Gebruik een dubbel RCA-naar-RCA-snoer om de linkse en rechtse 'Audio-uitgangssignalen' van de cd-speler aan deze ingang aan te sluiten. De NAD C 372 kan enkel de analoge signalen van uw cd-speler aanvaarden.

3. VIDEO INPUT [INGANG VIDEO]

Dit is de ingang voor het audio-signaal van een stereo-videorecorder (VCR) (of stereo-TV-/Satelliet-/Kabelreceiver) of een andere audio-bron op lijnniveau. Gebruik dubbele RCA-naar-RCA-snoeren, om de linkse en rechtse 'Audio-uitgangssignalen' van het apparaat aan deze ingangen aan te sluiten. N.B.: Dit zijn slechts audio-ingangen.

4. AUX INPUT [INGANG AUX]

Dit is de ingang voor bijkomende ingangssignalen op lijnniveau, zoals bijv. nog een andere cd-speler. Gebruik een dubbel RCA-naar-RCA-snoer om de linkse en rechtse 'Audio-uitgangssignalen' van het bijkomend apparaat aan deze ingang aan te sluiten.

5. TUNER INPUT [INGANG TUNER]

Dit is de ingang voor een Tuner of een andere signaalbron op lijnniveau. Gebruik een dubbel RCA-naar-RCA-snoer om de linkse en rechtse 'Audio-uitgangssignalen' van de Tuner aan deze ingang aan te sluiten.

6. TAPE 2 IN, OUT [CASSETTERECORDER 2 IN, UIT]

Dit zijn de aansluitingen voor het analoog opnemen en weergeven met een audio-cassette recorder van eender welk type. Gebruik dubbele RCA-naar-RCA-snoeren om de linkse en rechtse 'Audio-uitgangssignalen' van de cassette recorder aan de TAPE 2 IN-stopcontacten te verbinden om de weergave te bewerkstelligen. Sluit het linkse en rechtse 'Audio-ingangssignaal' van de cassette recorder aan op de TAPE 2 OUT-stopcontacten om op te nemen.

7. TAPE 1 IN, OUT [CASSETTERECORDER 1 IN, UIT]

Dit zijn de aansluitingen voor het analoog opnemen en weergeven met een bijkomende audio-cassette recorder van eender welk type. Gebruik dubbele RCA-naar-RCA-snoeren om het linkse en rechtse 'Audio-uitgangssignaal' van de cassette recorder aan de TAPE 1 IN-stopcontacten aan te sluiten voor het weergeven en het monitoren van de cassettes. Sluit het linkse en rechtse 'Audio-ingangssignaal' van de cassette recorder aan op de TAPE 1 OUT-stopcontacten om op te nemen.

8. PRE OUT 1

Bij normaal gebruik is de PRE OUT 1 aangesloten op de Main-In-stopcontacten (Nr. 9) met behulp van de meegeleverde verbindingen. Op de NAD C 372 is het mogelijk meerdere eindversterkers aan te sluiten. Indien u één enkele externe stereo-eindversterker gebruikt, dient u de verbindingen aan de Main-In-stopcontacten los te koppelen. De interne eindversterker van de C 372 wordt daardoor afgesloten. Gebruik een dubbel RCA-naar-RCA-snoer om de linkse en rechtse 'Audio-ingangssignalen' van de eindversterker aan de PRE OUT 1-stopcontacten aan te sluiten.

Indien u speciaal voor "Bi-Amping" [gebruik van twee versterkers voor LF en HF] een extra stereo-eindversterker gebruikt, gebruik dan de PRE OUT 1-stopcontacten om de eindversterker met de minste versterking van de twee aan te sluiten. Voor nadere inlichtingen, raadpleeg ook het hoofdstuk "Bi- Amping" [gebruik van twee versterkers voor LF en HF].

N.B.: Schakel de C 372 en de aangesloten externe eindversterkers steeds uit alvorens iets aan de stopcontacten PRE-OUT 1, 2 en MAIN-IN aan te sluiten. De instellingen van de bedieningselementen van de NAD C 372 voor de geluidssterkte [VOLUME] en de toon [TOON] beïnvloeden de uitgangssignalen PRE-OUT 1&2.

9. MAIN IN

Dit zijn de aansluitingen voor een externe voorversterker of processor, zoals bijv. een surround sound decodeerapparaat. Bij normaal gebruik zijn deze aangesloten op de Pre-Out 1-stopcontacten (Nr. 8) met behulp van de meegeleverde verbindingen. Verwijder eerst deze verbindingen om uw NAD C 372 op een externe processor of voorversterker te kunnen aansluiten. Gebruik een dubbel RCA-naar-RCA-snoer om de linkse en rechtse 'Audio-uitgangssignalen' van de voorversterker of processor aan te sluiten op de Main-In-stopcontacten.

N.B.: Schakel de C 372 en de aangesloten externe eindversterkers uit alvorens iets aan de stopcontacten PRE-OUT 1, 2 en MAIN-IN aan te sluiten.

De instellingen van de bedieningselementen voor de geluidssterkte [VOLUME] en toon [TONE] van de NAD C 372 beïnvloeden de uitgangssignalen PRE-OUT 1&2.

10. PRE OUT 2

U kunt de stopcontacten PRE OUT 2 gebruiken om een extra eindversterker te sturen. U kunt het bedieningselement VOLUME Pre-Out 2 (Nr. 11) gebruiken om het uitgangsniveau van de voorversterker naar de eindversterker tot -12dB te verminderen. Wanneer het bedieningselement VOLUME Pre-Out 2 op maximum is ingesteld, zal het uitgangsniveau hetzelfde zijn als dat van de stopcontacten PRE OUT 1.

Indien u een paar eindversterkers speciaal voor "Bi-Amping" [gebruik van twee versterkers voor LF en HF] gebruikt, gebruik dan de stopcontacten PRE OUT 2 om de eindversterker met de grootste versterking van de twee aan te sluiten. Door het bedieningselement VOLUME PRE OUT 2 (Nr. 11) in te stellen, kan u de geluidssterkte precies aanpassen aan de geluidssterkte van de eindversterker die is aangesloten op de stopcontacten PRE OUT 1. Voor nadere inlichtingen, raadpleeg het hoofdstuk "Bi-Amping" [gebruik van twee versterkers voor LF en HF]. Gebruik een dubbel RCA-naar-RCA-snoer om de linkse en rechtse 'Audio-ingang' van de eindversterker aan te sluiten op de stopcontacten PRE OUT 1 & 2.

N.B.: Schakel de C 372 en de aangesloten externe eindversterkers steeds uit alvorens iets aan te sluiten op, of af te sluiten van, de stopcontacten PRE-OUT 1, 2 en MAIN-IN.

De instellingen van de bedieningselementen van de NAD C 372 voor de geluidssterkte [VOLUME] en de toon [TONE] beïnvloeden de uitgangssignalen PRE-OUT 1&2.

11. VOLUME PRE OUT 2 [GELUIDSSTERKTE PRE OUT 2]

Met behulp van het bedieningselement VOLUME Pre-Out 2 kunt u het uitgangsniveau van de stopcontacten PRE OUT 2 instellen. Het uitgangsniveau kan worden verlaagd van 0dB tot -12dB; wanneer het op maximum is ingesteld, is het uitgangsniveau hetzelfde als dat van de stopcontacten PRE OUT 1. Voor nadere inlichtingen, raadpleeg ook het hoofdstuk "Bi-Amping" [Gebruik van twee versterkers voor LF en HF].

N.B.: Schakel de C 372 en de aangesloten externe eindversterkers steeds uit alvorens iets aan te sluiten op, of af te sluiten van, de stopcontacten PRE-OUT 1, 2 en MAIN-IN.

De instellingen van de bedieningselementen van de NAD C 372 voor de geluidssterkte [VOLUME] en de toon [TONE] beïnvloeden de uitgangssignalen PRE-OUT 1&2.

12. BRIDGE MODE [BRUGMODUS]

De NAD C 372 kan deel uitmaken van een stereo-installatie of thuisbioscoop-installatie met een hoger vermogen, door extra eindversterkers aan te sluiten. Wanneer het eindversterkerdeel in de NAD C 372 wordt gebruikt om één enkele luidspreker te sturen, gebruik dan de brugschakelaar 'Bridge' om de ingebouwde linkse en rechtse eindversterkers te doen functioneren als een apparaat met hoog vermogen en één enkel kanaal. Stel de brugmodusschakelaar [BRIDGE MODE] in op de brugstand 'Bridge' en sluit de luidspreker aan op de aansluitingen die zijn aangeduid met 'L+' en 'R+' en zorg ervoor dat de 'L+' is aangesloten op de aansluiting '+' van uw luidspreker en de 'R+' is aangesloten op de aansluiting '-' van de luidspreker. Sluit de bron aan op de linkse ingang van MAIN-IN.

In brugmodus [Bridge Mode] produceert de NAD C 372 ongeveer 300W in een luidspreker van 8 Ohm. In deze modus reageren de versterkerdelen net alsof de impedantie van de luidspreker in de helft was gesplitst. Luidsprekers met lage impedantie (minder dan 8 Ohm) worden niet aanbevolen voor gebruik in de brugmodus [Bridge Mode], daar zulke luidsprekers de thermische bescherming van de versterker kunnen activeren wanneer er luid wordt gespeeld.

Het licht van de LED [Bridge] op het frontpaneel (Afb. 2; Nr. 3) gaat aan wanneer de versterker zich in de brugmodus [Bridge mode] bevindt.

N.B.: Sluit niets aan op de rechtse ingang van MAIN-IN (Nr. 9) wanneer u de [Bridge Mode] heeft geselecteerd. Schakel de C 372 en de aangesloten externe eindversterkers steeds uit alvorens iets aan te sluiten op, of af te sluiten van, de stopcontacten PRE-OUT 1, 2 en MAIN-IN.

13. SOFT CLIPPING™ [GELUIDSPIEKEN AFKAPPEN]

Wanneer overdrive (overcapaciteit) van de versterker plaatsvindt, is er bij zeer luide stukken een sterke geluidsvervorming hoorbaar. Dit wordt veroorzaakt doordat de versterker de geluidspieken van geluiden die hij niet kan weergeven, "afkapt". Het soft clipping-circuit™ van NAD beperkt het bereik van de uitgangssignalen om de hoorbare vervorming te minimaliseren wanneer er overdrive van de versterker plaatsvindt.

Indien u gewoonlijk van een gemiddeld geluidsniveau gebruik maakt, dan kan u de soft clipping-schakelaar in de stand Off (uit) laten staan. Indien het waarschijnlijk is dat u een volume gebruikt dat hoger is dan het versterkervermogen, schakel Soft Clipping dan in. Het licht van de controlelamp Soft Clipping™ is aan wanneer de versterker zich in de modus Soft Clipping bevindt.

14. IR IN, OUT [IR IN, UIT]

De connector IR IN/OUT dient om opdrachten van andere apparaten die met IR IN/OUT -connectoren zijn uitgerust door te geven. Daardoor kan een hele installatie centraal worden bediend, en sommige van de basisfuncties van andere NAD-apparatuur (bijv. tuner, cd-speler of cassette recorder) die ook zijn uitgerust met IR IN/OUT kunnen dus worden bediend met behulp van de afstandsbediening van de versterker. Om met zulke apparatuur te kunnen functioneren, sluit de IR OUT van de C 372 aan op de IR IN van het ander apparaat. De IR-connectoren kunnen doorlopend als een ketting worden verbonden, IN op OUT, zodat de hele installatie kan worden bediend met behulp van de afstandsbediening van één apparaat.

N.B.: We raden aan de IR IN/OUT niet aan te sluiten indien deze apparaten over hun eigen ingebouwde afstandsbedieningreceiver beschikken en indien ze samen worden geplaatst, rechtstreeks in het zicht van de afstandsbediening. Indien u hierover niet zeker bent, probeer de apparaten dan eerst zonder IR IN/OUT te doen werken. Indien het apparaat op de opdracht van de afstandsbediening reageert, zal het niet noodzakelijk zijn de IR IN/OUT aan te sluiten.

Verbind het laatste apparaat nooit terug in een lus met het eerste NAD-apparaat in de IR IN/OUT-ketting. Sluit alle apparaten af van de netvoeding alvorens de IR IN/OUT aan te sluiten of af te sluiten.

15. 12V TRIGGER OUT

Via de 12 V trigger-uitgang kan randapparatuur, zoals een tuner, eindversterker, etc., op afstand worden in- of uitgeschakeld. Hiervoor moet deze apparatuur wel zijn uitgerust met een 12 V trigger-ingang. Dit kan ook een power strip voor lichtnet (wisselstroom) zijn met een 12 V trigger-ingang. De 12 V trigger-uitgang wordt geactiveerd zodra het apparaat vanuit Standby of Uit wordt ingeschakeld.

Voor het overschakelen van Standby of het inschakelen van het externe apparaat via de C 372 moet de 12 V trigger-uitgang van de C 372 op de ingangsaansluiting (gelijkstroom) van het externe apparaat worden aangesloten. Hiervoor is een 3,5 mm mini-aansluiting (mono) nodig. Het punt van de 12 V-trigger is de aansluiting die onder stroom staat of de + aansluiting, de koker van de ingangsaansluiting is de 12V-trigger - aansluiting of de aarding.

N.B.: Controleer de specificaties van de trigger-ingangsklem op de andere apparaten om zeker te stellen dat ze compatibel zijn met de 12V trigger-uitgang van de C 372.

NAD-apparaten die zijn uitgerust met 12V-ingang-triggers zijn geheel compatibel met de 12V-trigger-uitgang van de C 372. De 12V trigger-uitgangsspanning van de C 372 is 12V gelijkstroom. De totale maximale stroom mag niet hoger zijn dan 100 mA. Normaal gezien gebruiken de 12V-ingang-triggers van NAD minder dan 10 mA stroom.

Alvorens iets aan te sluiten aan een 12V-trigger- ingang of -uitgang, dient u zeker te stellen dat alle onderdelen van het lichtnet (wisselstroom) zijn afgesloten.

Indien u de bovenstaande richtlijnen niet naleeft, kan dit schade berokkenen aan de C 372 of de hierop aangesloten apparatuur. Indien u onzeker bent van deze aansluitingen, de installatie of de werking van de 12V- trigger-uitgang, gelieve contact op te nemen met uw NAD-verdeler.

16. SPEAKERS A + SPEAKERS B

[LUIDSPREKERS A + LUIDSPREKERS B]

De NAD C 372 is uitgerust met twee stellen luidsprekeraansluitingen. Gebruik de aansluitingen Speakers A voor de hoofd luidsprekers en gebruik de aansluitingen Speakers B voor een tweede paar, bijv. verleng luidsprekers die zich in een andere ruimte bevinden.

Voor normaal gebruik, sluit de rechter luidspreker aan op de aansluitingen die zijn aangeduid met 'R+' en 'R-'. Hierbij dient u zeker te stellen dat 'R+' is aangesloten aan de '+'-aansluiting van uw luidspreker en dat 'R-' is aangesloten aan de '-'-aansluiting van de luidspreker. Sluit de aansluitingen aangeduid met 'L+' en 'L-' op dezelfde wijze aan op de linker luidspreker.

In de brugmodus [Bridge Mode], sluit de enkele luidspreker aan op de aansluitingen die zijn aangeduid met 'R+' en 'L+'. Hierbij dient u zeker te stellen dat 'R+' is aangesloten aan de '+'-aansluiting van uw luidspreker en dat 'L+' is aangesloten aan de '-'-aansluiting van de luidspreker. Gelieve in dit hoofdstuk ook de rubriek "Brugmodus" ["Bridge Mode"] (Nr. 12) te lezen.

Gebruik steeds sterke gevlochten luidsprekerdraden (1,5 mm of dikker) om de luidsprekers aan uw NAD C 372 aan te sluiten. U kunt de hogestroomklemmen gebruiken als schroefklemmen voor kabels die eindigen in de vorm van een kabelschoen of pen of voor kabels die eindigen in anders zonder omhulling.

ONGEÏSOLEERDE DRADEN EN PENSTEKKERS

Ongesoleerde draden en penstekkers dient u in het gat van de klem te steken. Hiertoe dient u de plasticen bus van de luidsprekerklem los te schroeven zodat u het gat in de koker ziet. Steek de pen of het ongeïsoleerde uiteinde van de draad in het gat en bevestig de draad door de plasticen bus van de klem vast te schroeven.

Zorg ervoor dat de ongeïsoleerde draad van de luidsprekersnoeren niet in contact komt met het achterpaneel of met een andere aansluiting. Zorg ervoor dat er slechts 1 cm ongeïsoleerde draad of pen is en dat er geen losse aders of luidsprekerdraden zijn.

N.B.: U dient zeker te stellen dat de impedantie van de luidspreker 4 Ohm is of meer wanneer u slechts één paar luidsprekers aansluit. Verzeker er u van dat de luidsprekerimpedantie voor alle luidsprekers meer dan 8 Ohm is wanneer u twee paar luidsprekers aansluit. In de brugmodus [Bridge Mode] dient de luidsprekerimpedantie ook 8 Ohm of meer te zijn.

17. SWITCHED AC OUTLET

[GESCHAKELD STOPCONTACT - WISSELSTROOM]

U kan het netsnoer (AC - wisselstroom) van een ander apparaat in dit hulpstopcontact steken. Apparaten die op dit stopcontact zijn aangesloten worden in- en uitgeschakeld d.m.v. de POWER-toets op het frontpaneel of d.m.v. de toetsen ON en STAND-BY op de afstandsbediening.

N.B.: Het totale energieverbruik van eender welk apparaat dat aan het wisselstroomstopcontact [AC] is aangesloten mag 100 Watt niet overschrijden.

18. IEC AC MAINS (POWER)

[INGANG WISSELSTROOMNETVOEDING]

De C 372 wordt geleverd met een afzonderlijk netsnoer (wisselstroom). Alvorens het netsnoer in een wandcontactdoos die onder stroom staat te steken, dient u zeker te stellen dat u het netsnoer eerst in het AC Mains-stopcontact [wisselstroomnetvoeding] van de NAD C 372 steekt. U dient ook zeker te stellen dat u de stekker van het netsnoer (wisselstroom) altijd eerst uit de wandcontactdoos trekt, alvorens het netsnoer uit het AC Mains-stopcontact [wisselstroomnetvoeding] van de C 372 te verwijderen.

BEDIENINGSELEMENTEN OP HET FRONTPANEEL (AFB. 2)

1. POWER ON/OFF [NETVOEDING AAN / UIT]

Druk op de POWER-toets om de versterker in te schakelen. Het Standby-licht (Nr. 2) boven de Power-toets wordt oranje. Druk opnieuw op de POWER-toets en dit schakelt het apparaat helemaal uit [OFF]. Het zal niet op de afstandsbediening reageren.

AFSTANDBEDIENING (AFBEELDING 3)

ON/OFF [TOETSEN AAN / UIT]

De afstandsbediening van de NAD C 372 beschikt over twee toetsen voor het in- en uitschakelen [toetsen On en Off]. Dit kan uiterst nuttig zijn om de verschillende apparaten van de installatie "gesynchroniseerd" te houden. Op deze manier schakelen alle apparaten over naar Standby wanneer u op de toets Uit [Off] drukt of wanneer u inschakelt door op de toets Aan [On] te drukken, in plaats van sommige apparaten in te schakelen [On] wanneer de versterker op Standby wordt geschakeld. (Let wel dat de andere apparaten ook in staat moeten zijn om op de individuele opdrachten Aan [On] en Uit [Off] te kunnen reageren). Druk op de toets Aan [ON] om het apparaat van Standby in te schakelen. Het Standby-licht (Afb. 2; Nr. 2) schakelt van oranje naar rood, en vervolgens naar groen en het licht van de laatste geselecteerde ingang zal knipperen en aangaan. Druk op de toets Uit [OFF] om het apparaat in de Standby-modus te schakelen. Het Standby-licht wordt dan oranje.

N.B.: In Standby-modus verbruikt de C 372 slechts zeer weinig stroom. Het is nochtans aanbevolen het apparaat volledig uit te schakelen wanneer u van plan bent het meerdere dagen niet te gebruiken. Schakel alles volledig uit door op de toets POWER te drukken op het frontpaneel (Nr. 1). Alle lichten gaan dan uit.

2. CONTROLELAMP POWER/STANDBY/BESCHERMING

Wanneer u het apparaat inschakelt door op de toets POWER te drukken, gaat de LED aan in oranje kleur en staat dus in de slaapstand [Standby]. Wanneer u vervolgens één van de ingangskeuzetoetsen indrukt, wordt de LED momenteel rood EN vervolgens groen wat dus betekent dat het apparaat is ingeschakeld [ON]. In geval van zwaar misbruik van de versterker, bijv. oververhitting, een veel te lage luidsprekerimpedantie, een kortsluiting enz., schakelen de Beschermingscircuits van de versterker zich automatisch in. De LED schakelt zich dus van groen naar rood, en de klank wordt gedempt. Schakel de versterker in dergelijk geval uit, en wacht tot hij afkoelt en/of controleer de luidsprekeraansluitingen. Stel daarbij zeker dat de algemene luidsprekerimpedantie niet lager dan 4 Ohm is. Zodra u weet waarom de beschermingscircuits werden geactiveerd, druk opnieuw op de toets POWER om het apparaat weer in de normale bedieningsmodus te zetten.

De onderstaande tabel illustreert de werking van de controlelamp Slaapstand/Bescherming [Standby/Protection]:

	Groen	Oranje	Rood
Normale werking	•		
Slaapstand		•	
Bescherming			•

3. KOPTELEFOONAANSLUITING

Het apparaat beschikt over een stereo-stopcontact van 6 mm voor het luisteren met koptelefoon en het is geschikt voor traditionele koptelefoons met eender welke impedantie. De koptelefoonaansluiting werkt in parallel met de geselecteerde luidsprekers. Indien u enkel met een koptelefoon wenst te luisteren, schakel de Luidsprekers A en/of B (Nr. 4) dan uit.

De bedieningselementen voor de geluidssterkte [VOLUME], de toon [TONE], en balance [BALANCE] blijven beschikbaar wanneer u met koptelefoon luistert. Gebruik een passende adapter om een koptelefoon met een andere soort stekker aan te sluiten, zoals bijv. stereo-stekkers van 3,5 mm voor een walkman.

N.B.: U dient wel zeker te stellen dat het bedieningselement voor de geluidssterkte [VOLUME] op minimum staat (volledig naar links gedraaid) alvorens de koptelefoon aan- of af te sluiten. Het luisteren met een te hoge geluidssterkte kan het gehoor beschadigen.

4. SPEAKERS A & B [LUIDSPREKERS A & B]

De toetsen Speakers A en B schakelen de luidsprekers die respectievelijk aan de aansluitingen Speakers A en Speakers B op het achterpaneel zijn aangesloten in of uit. Druk op A om de luidsprekers die aan de aansluiting Speaker A zijn aangesloten in of uit te schakelen. Druk op B om de luidsprekers die aan de aansluiting Speaker B zijn aangesloten in of uit te schakelen. De controlelamp die zich boven de toetsen bevindt geeft de stand van de luidsprekers A en B aan.

Indien de luidsprekers A en B beide zijn ingeschakeld (de beide controlelampen boven de toetsen Speakers A en B zijn verlicht), wordt het uitgangsvermogen van de versterker in parallel naar de twee luidsprekers gevoerd. Indien de luidsprekers A en B zijn uitgeschakeld, komt er geen klank uit de luidsprekers. U kan deze modus instellen om via de koptelefoon te luisteren (Nr. 3).

N.B.: Verminder steeds de geluidssterkte [VOLUME] wanneer u luidspreker A of luidspreker B in- of uitschakelt. En wanneer u de luidsprekers A en B tegelijkertijd gebruikt, dient u zeker te stellen dat de totale impedantie van de aangesloten luidsprekers meer dan 8 Ohm is. Gelieve de onderstaande tabel te raadplegen:

Brugmodus [Bridge Mode]	Stereo-modus
Eén luidspreker 8 Ω min.	Eén luidspreker 4 Ω min.
Twee luidsprekers 16 Ω min.	Twee luidsprekers 8 Ω min.

5. INGANGSKEUZETOETSEN

Met behulp van deze toetsen kunt u de actieve ingang naar de NAD C 372 selecteren en het signaal dat naar de luidsprekers wordt gezonden, de Tape-uitgangen en de Pre-Out-stopcontacten. Deze toetsen bevinden zich ook op de afstandsbediening, behalve de tuner-ingang; zie onderstaande gegevens. De groene controlelampen die zich net boven elke toets bevinden tonen aan welke ingang er is geselecteerd.

DISC Selecteert een bron op lijnniveau, die aan de DISC-stopcontacten is aangesloten, als actieve ingang.

CD Selecteert de cd-speler (of een andere bron op lijnniveau), die aan de CD-stopcontacten is aangesloten, als de actieve ingang.

VIDEO Selecteert het videoapparaat VCR (of stereo TV-/Satelliet-/Kabelreceiver), dat aan de VIDEO-stopcontacten is aangesloten, als de actieve ingang.

AUX Selecteert een bron op lijnniveau, die aan de AUX-stopcontacten is aangesloten, als actieve ingang.

TUNER Selecteert de tuner (of een andere bron op lijnniveau), die aan de Tuner-stopcontacten zijn aangesloten, als de actieve ingang.

TAPE 2 Selecteert Tape 2 als de actieve ingang.

TAPE 1 Monitor Selecteert de uitgang van een cassette recorder voor het spelen van cassettes of voor het monitoren van opnames die via de Tape 1-stopcontacten worden opgenomen. Druk éénmaal op de toets Tape 1 om deze te selecteren en druk nogmaals om terug over te gaan naar de normaal geselecteerde ingang.

Tape 1 is een monitorfunctie voor cassettes die de huidige geselecteerde ingang niet opheft. Bijv., indien de CD-speler de actieve ingang is wanneer TAPE 1 wordt geselecteerd, dan blijft het CD-signaal geselecteerd en wordt het zowel naar de TAPE 2, TAPE 1 OUTPUT-stopcontacten gestuurd, maar het is de klank van de recorder die aan Tape 1 is aangesloten die men via de luidsprekers hoort. Naast de oranje controlelamp die aanduidt dat Tape 1 is ingeschakeld, blijft het licht van de groene controlelamp voor de actieve ingang ook aan.

N.B.: De afstandsbediening die met de C 372 wordt meegeleverd is een universeel type van NAD, dat speciaal is ontworpen om meerdere NAD-apparaten te bedienen. Sommige toetsen op deze afstandsbediening werken niet daar de functies niet op de C 372 aanwezig zijn. De keuzetoetsen Video 2 en Video 3 op de afstandsbediening werken niet in het geval van de C 372.

6. INFRA-RODE AFSTANDSBEDIENING-OPDRACHTRECEIVER

De infrarode sensor, die zich achter dit cirkelvormig venster bevindt, ontvangt opdrachten van de afstandsbediening. Het direct-zicht-pad tussen de afstandsbediening en dit venster dient ongehinderd te zijn. Indien er zich op dit pad hindernissen bevinden, is het eventueel mogelijk dat de afstandsbediening niet werkt.

N.B.: Wanneer er een opdracht van de afstandsbediening wordt ontvangen, knippert de controlelamp slaapstand/bescherming [Standby/protection]. Let wel dat de controlelamp eventueel ook knippert wanneer er opdrachten worden ontvangen die niet noodzakelijk voor de C 372 maar voor andere apparaten van de installatie zijn bestemd.

Rechtstreeks zonlicht, en zeer hel of fluorescente omgevingsverlichting kan het werkbereik en de hoek van de afstandsbediening beïnvloeden.

7. CONTROLELAMP SOFT CLIPPING™

De groene controlelamp SOFT CLIPPING™ toont aan dat de modus Soft Clipping™ is ingeschakeld. Voor nadere inlichtingen, gelieve ook het hoofdstuk "Aansluitingen op het achterpaneel", rubriek 13; "Soft Clipping™" te raadplegen.

8. BEDIENINGSELEMENTEN "BASS & TREBLE"

[LAGE EN HOGE TONEN]

De NAD C 372 beschikt over bedieningselementen voor lage en hoge tonen [BASS & TREBLE] om de klank van uw installatie in te stellen en in evenwicht te houden. De 12 uur-stand is 'plat' zonder dat de klank wordt geboost of afgesneden en deze stand wordt aangeduid d.m.v. een pal. Draai het bedieningselement naar rechts om de lage [Bass] of hoge [Treble] tonen te verhogen. Draai het bedieningselement naar links om de lage of hoge tonen te verlagen. De toonbedieningselementen hebben geen invloed op de opnames die via de Tape-uitgangen worden opgenomen maar hebben toch invloed op het signaal dat naar de voorversterkeruitgangen wordt gevoerd (Pre-Out 1 & 2).

9. TONE DEFEAT [TOONOMLEIDING]

De toets TONE DEFEAT zorgt voor een omleiding rond het toonregelingsdeel van de NAD C 372. Wanneer de toonbedieningselementen normaal niet worden gebruikt en eenvoudigweg in de 12 uur-stand blijven staan, raden we aan het toonregelingsdeel d.m.v. deze toets volledig uit te schakelen. Wanneer de toets niet is ingedrukt en dus 'buiten' is, blijven de toonregelingscircuits actief. Door de toets TONE DEFEAT in te drukken, bewerkstelligt u een omleiding rond het toonregelingsdeel.

10. BALANCE

Het bedieningselement BALANCE stelt de relatieve niveaus van de linker- en rechterluidsprekers in. De 12 uur-stand zorgt voor een evenwichtig niveau tussen de linker- en rechterkanalen. Deze stand wordt met een pal aangeduid.

Door het bedieningselement naar rechts te draaien, verschuift het evenwicht naar rechts. Door het bedieningselement naar links te draaien, verschuift het evenwicht naar links. Het bedieningselement BALANCE heeft geen effect op opnames die worden opgenomen via de uitgangen Tape maar beïnvloedt toch het signaal dat naar de voorversterkeruitgangen wordt gezonden (Pre-Out 1 & 2).

11. VOLUME [GELUIDSSTERKTE]

Met behulp van het bedieningselement VOLUME kan u de globale geluidssterkte van de signalen die naar de luidsprekers worden gevoerd instellen. Het wordt gestuurd door de motor en kan via de afstandsbediening worden ingesteld. Het bedieningselement VOLUME heeft geen effect op opnames die worden opgenomen via de uitgangen Tape maar beïnvloedt toch het signaal dat naar de voorversterkeruitgangen wordt gezonden (Pre-Out 1 & 2).

12. CONTROLELAMP BRIDGE MODE [BRUGMODUS]

De controlelamp BRIDGE MODE gaat aan (oranje) wanneer de C 372 in brugmodus wordt geschakeld. Voor nadere inlichtingen, gelieve ook het hoofdstuk "Aansluitingen op het achterpaneel", rubriek 12, "Brugmodus" te raadplegen.

OPNEMEN

EEN OPNAME MAKEN

Wanneer er eender welke bron is geselecteerd, wordt het signaal ook rechtstreeks naar een cassette recorder gezonden die is aangesloten aan de uitgangen TAPE 2 of TAPE 1 om opnames te maken.

VAN CASSETTE NAAR CASSETTE TE COPIËREN

U kan kopiëren tussen twee cassette recorders die aan uw NAD C 372 zijn aangesloten. Steek de oorspronkelijke cassette in de recorder die aan Tape 2 is aangesloten en de blanco cassette in de recorder die aan Tape 1 is aangesloten. Door de ingang TAPE 2 te selecteren, kunt u nu opnemen van Tape 2 naar Tape 1 en het signaal dat van de oorspronkelijke cassette komt monitoren.

BI-AMPING

[GEBRUIK VAN TWEE VERSTERKERS VOOR LF EN HF]

Sommige luidsprekers hebben afzonderlijke aansluitingen voor de LF- (Lage Frequentie) en HF- (Hoge Frequentie) delen van de luidspreker. Dit maakt het mogelijk twee versterkers aan deze luidsprekers aan te sluiten ["Bi-Amping"], en dit wil zeggen dat er een afzonderlijke eindversterker wordt gebruikt voor het LF- en het HF-deel. Dit procédé kan de algemene klank verbeteren.

De NAD C 372 beschikt over twee paar voorversterkeruitgangen (PRE OUT 1 & 2) om de aansluitingen voor "LF en HF" te vergemakkelijken. Bovendien kan het niveau van de PRE OUT 2 worden verminderd t.o.v. de PRE OUT 1 zodat u eindversterkers kan gebruiken met verschillende versterking (versterkingsfactor).

Alvorens eindversterkers aan uw NAD C 372 aan te sluiten, dient u eerst te beslissen welke eindversterker de meeste versterking biedt. Dit kunt u makkelijk doen door de geluidsterkte van de eindversterkers van éénzelfde installatie te vergelijken (zorg ervoor dat de geluidsterkte op hetzelfde niveau is ingesteld; gebruik dezelfde bron en luidsprekers). De versterker die het luïdst speelt biedt de hoogste versterking (let wel dat dit niet betekent dat dit de versterker is met het hoogste vermogen). Sluit de versterker met de hoogste versterking aan op de PRE OUT 2 (Nr. 10)-stopcontacten; en de andere eindversterker aan op de PRE OUT 1 (Nr. 8)-stopcontacten.

Vanaf de stand met het maximum niveau (0dB), gebruik het bedieningselement VOLUME PRE OUT 2 (Nr. 11) om het uitgaand niveau van de PRE OUT 2 te verminderen zodat beide eindversterkers op hetzelfde niveau zijn ingesteld.

N.B.: De versterking van de NAD C 272-eindversterker is gelijk aan die van de ingebouwde eindversterker van de C 372 (het eindversterkerdeel van de C 272 en C 372 is bijna gelijk). Wanneer u combineert met de NAD C 272 voor "Bi-Amping" (gebruik van twee versterkers voor LF en HF), laat de PRE-OUT 1 dan aangesloten blijven, d.m.v. de meegeleverde verbindingen, aan MAIN-IN. Sluit de C 272 aan op de uitgang PRE-OUT 2. Stel het bedieningselement VOLUME PRE-OUT 2 in op maximum.

De meegeleverde verbindingen om PRE-OUT 1 aan MAIN-IN aan te sluiten kan u tevens ook gebruiken om PRE-OUT 2 aan MAIN-IN aan te sluiten, in geval de eindversterker van de C 372 de hoogste versterking zou bieden. Schakel de C 372 en de externe eindversterkers steeds uit alvorens iets aan- of af te sluiten van de stopcontacten Pre-Out en Main-In.

POWERDRIVE

Om aan de uiteenlopende vereisten voor een hoge stroomsterkte en hoog dynamisch vermogen te kunnen voldoen, wordt bij ons gepatenteerde PowerDrive versterker-circuit voortgebouwd op onze reputatie voor een uitermate effectief vermogen. Door een tweede hoogspanningsrail aan onze goed afgeregelde voeding met hoge stroomsterkte toe te voegen, krijgen we een "overdrive" waarmee het continue vermogen op basis van een kortdurend dynamisch vermogen bijna kan worden verdubbeld.

Dit is een verdere ontwikkeling en verfijning van ons bekende Power Envelope circuit dat door NAD in de jaren 80 en 90 van de vorige eeuw werd gebruikt. PowerDrive verschilt in zoverre van Power Envelope that de stabiliteit van de versterker en het aandrijfvermogen met lage impedantie wordt verbeterd, met als resultaat een minder sterke vervorming bij het aansturen van echte luidsprekers met echt programmamateriaal.

AFSTANDSBEDIENING (AFBEELDING 3)

De afstandsbediening bedient al de belangrijkste functies van de NAD C 372 en omvat bijkomende bedieningselementen om de NAD Tuner-toestellen, cassette- en cdspelers op afstand te bedienen. De afstandsbediening werkt op een afstand van 5 m. Om de afstandsbediening zolang mogelijk te kunnen gebruiken, raden we aan dat u alkalische batterijen gebruikt. Steek vier AAA-batterijen (R 03) in het batterijvakje achterop de afstandsbediening. Wanneer u de batterijen vervangt, let er dan op dat u ze correct heeft ingestoken, volgens het schema onderaan in het batterijvakje. Gelieve de bovenstaande rubrieken van deze handleiding te lezen voor een volledige omschrijving van de verschillende functies.

Wanneer het apparaat een opdracht van de afstandsbediening ontvangt, knippert de controlelamp Standby/Protection [Slaapstand / Bescherming]. Let wel dat de controlelamp eventueel ook kan knipperen wanneer er een opdracht wordt ontvangen die niet noodzakelijk voor de C 372 maar voor andere apparaten van de muziekinstallatie is bestemd.

POWER ON & OFF [NETVOEDING AAN & UIT]

De afstandsbediening van de NAD C 372 beschikt over gescheiden toetsen On en Off voor het in- en uitschakelen. Dit kan bijzonder nuttig zijn om de verschillende apparaten van een muziekinstallatie gesynchroniseerd te houden. Volgens deze methode worden alle apparaten op stand-by [Slaapstand] geschakeld wanneer u op Off [Uit] drukt en worden ze ingeschakeld wanneer u op On [Aan] drukt. Zo kan u vermijden dat sommige apparaten worden ingeschakeld wanneer de versterker op Stand-by [Slaapstand] wordt geschakeld. (Let wel dat de andere apparaten ook op de gescheiden On [Aan] en Off [Uit] opdrachten moeten kunnen reageren.) Druk op de toets ON [Aan] om het apparaat van Stand-by [Slaapstand] in te schakelen. De controlelamp Stand-by [Slaapstand] (Fig. 2; Nr. 2) wordt eerst oranje en dan rood, en vervolgens groen. De controlelamp voor de laatste geselecteerde ingang zal knipperen en aangaan. Druk op de toets OFF [Uit] om het apparaat in Stand-by-modus [Slaapstand] te schakelen. De controlelamp voor Stand-by wordt oranje.

SPEAKERS A & B [LUIDSPREKERS A & B]

Deze toetsen hebben dezelfde functie als die op het frontpaneel. De toetsen voor de luidsprekers A en B schakelen de luidsprekers, die respectievelijk op de Speaker A- en Speaker B-aansluitingen op het achterpaneel zijn aangesloten, in of uit.

Druk op A om de luidsprekers die aan de Speaker A-aansluiting is aangesloten in- of uit te schakelen. Druk op B om de luidsprekers die aan de Speaker B-aansluiting is aangesloten in- of uit te schakelen. De controlelamp die zich net boven de toetsen bevindt toont de stand van de luidsprekers A en B aan.

MUTE [DEMPEN]

Druk op de demptoets MUTE om de klank naar de luidsprekers en koptelefoon tijdelijk te dempen. De dempmodus wordt aangetoond door het knipperen van de controlelamp van de actieve ingang op het frontpaneel. Druk opnieuw op MUTE om de klank te herstellen. De dempmodus MUTE heeft geen effect op opnames die worden opgenomen via de uitgangen Tape maar beïnvloedt toch het signaal dat naar de voorversterkeruitgangen wordt gezonden (Pre-Out 1 & 2).

INGANGSKEUZETOETSEN

De ingangskeuzetoetsen hebben dezelfde functie als de overeenkomstige functies op het frontpaneel.

MASTER VOLUME [HOOFDGELUIDSSTERKTE]

Druk op de toetsen MASTER VOLUME ▲ of ▼ om de geluidssterkte respectievelijk te verhogen of te verminderen. Laat de toets los wanneer u de gewenste geluidssterkte hebt bereikt. Het gemotoriseerde bedieningselement voor de geluidssterkte op het frontpaneel toont de geselecteerde geluidssterkte. De toetsen Master Volume hebben geen effect op opnames die worden opgenomen via de uitgangen Tape maar beïnvloeden toch het signaal dat naar de voorversterkeruitgangen wordt gezonden (Pre-Out 1 & 2).

BEDIENINGSELEMENT TUNER

(voor gebruik met NAD-Tuner)

TUNE (afstemmen) ▲ of ▼ scant respectievelijk de hogere of lagere radiozenderfrequenties op zowel AM en FM.

PRESET (vooringstelling) ► of ◀ selecteert respectievelijk een hogere of lagere voorinstelling van radiozender.

BEDIENINGSELEMENT CD-SPELER

(voor gebruik met NAD-CD/DVD-speler)

⏸ activeert Pause

■ activeert Stop

▶ activeert Play [spelen] of schakelt tussen Play en Pause of activeert het overslaan van een geluidsspoor. Druk er éénmaal op om respectievelijk naar het volgende geluidsspoor over te gaan, of om terug naar het begin van het huidige of een vroeger geluidsspoor te gaan.

● activeert het openen en sluiten van de cd-lade. Druk er éénmaal op om de cd-lade te openen en nogmaals om de cd-lade te sluiten en de cd te spelen.

Met de toets TAPE/TUNER - CD kan u op de transporttoetsen cassette-opdrachten toepassen wanneer de toets op TAPE/TUNER is geschakeld, en cd-opdrachten op de transporttoetsen toepassen wanneer de toets op CD is geschakeld.

BEDIENINGSELEMENT CASSETTERECORDER

(voor gebruik met enkele NAD-cassetterecorders).

▶ activeert het voorwaarts spelen

● Druk op deze toets om het opnemen met cassetterecorder te pauzeren.

Druk op Play om het opnemen te activeren.

■ Stopt het Spelen of het Opnemen.

◀◀ ◀◀ Activeert het terugspoelen.

▶▶ ▶▶ Activeert het voorwaarts spoelen.

Met de toets TAPE/TUNER - CD kan u op de transporttoetsen cassette-opdrachten toepassen wanneer de toets op TAPE/TUNER is geschakeld, en op de transporttoetsen cd-opdrachten toepassen wanneer de toets op CD is geschakeld.

N.B.: De afstandsbediening die met de C 372 wordt meegeleverd is een universeel type van NAD, dat speciaal is ontworpen om meerdere NAD-apparaten te bedienen. Sommige toetsen op deze afstandsbediening werken niet daar de functies niet op de C 372 aanwezig zijn. De ingangskeuzetoetsen Video 2 en Video 3 (binnen het deel nr. 2) op de afstandsbediening werken niet op de C 372.

Rechtstreeks zonlicht, en een zeer helle of fluorescente omgevingsverlichting kan het werkbereik en -hoek van de afstandsbediening beïnvloeden.

PROBLEMEN OPLOSSEN		
Probleem	Oorzaak	Oplossing
GEEN GELUID	<ul style="list-style-type: none"> Netsnoer niet aangesloten of unit niet ingeschakeld Tape 1 Monitor geselecteerd Mute ingeschakeld Achterste Pre Out/ Main in versterkerverbindingen niet aangebracht Geen luidsprekers geselecteerd 	<ul style="list-style-type: none"> Controleer of netsnoer is ingestoken en unit is ingeschakeld Schakel Tape 1 Monitor uit Schakel Mute uit Breng verbindingen aan Selecteer betreffende luidsprekers (A en/of B)
GEEN GELUID VIA EEN KANAAL	<ul style="list-style-type: none"> Balansregeling niet in midden Luidspreker niet correct aangesloten of beschadigd Ingangskabel ontkoppeld of beschadigd 	<ul style="list-style-type: none"> Zet balansregeling in midden Controleer aansluitingen en luidsprekers Controleer kabels en aansluitingen
ZWAK LAAG/DIFFUUS OF GEEN STEREOBEELD	<ul style="list-style-type: none"> Luidspreker niet in fase aangesloten Overbruggingsmodus geselecteerd wanneer luidsprekers normaal zijn aangesloten 	<ul style="list-style-type: none"> Controleer aansluitingen op alle luidsprekers binnen systeem Schakel overbruggingsmodus uit
AFSTANDSBEDIENING WERKT NIET	<ul style="list-style-type: none"> Batterijen leeg of onjuist geplaatst Venster van IR-zender of -ontvanger niet vrij IR-ontvanger in direct zonlicht of zeer sterk omgevingslicht 	<ul style="list-style-type: none"> Controleer en/of vervang batterijen Verwijder obstakel Haal unit uit direct zonlicht, verminder hoeveelheid omgevingslicht
AAN-/UIT- / BEVEILIGINGS-LED BLIJFT ROOD NA INSCHAKELEN	<ul style="list-style-type: none"> Kortsluiting in luidsprekerkabels 	<ul style="list-style-type: none"> Schakel versterker uit en controleer kabelaansluitingen van beide luidsprekers op achterpaneel van versterker en luidsprekers. Schakel versterker in.
AAN-/UIT- / BEVEILIGINGSINDICATOR WORDT ROOD TIJDENS NORMALE WERKING	<ul style="list-style-type: none"> Versterker is oververhit geraakt Totale impedantie van luidsprekers te laag 	<ul style="list-style-type: none"> Schakel versterker uit. Controleer of de ventilatiegaten boven- en onderop versterker niet zijn verstopt. Laat versterker afkoelen en schakel hem in. Controleer of totale luidsprekerimpedantie niet lager is dan 4 Ohm. Controleer luidsprekerkabels op kortsluitingen.

AFSTANDSBEDIENING (AFBEELDING 3)

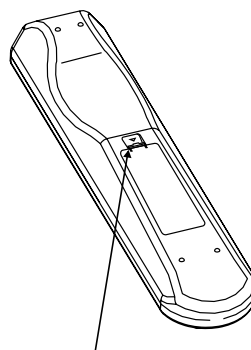
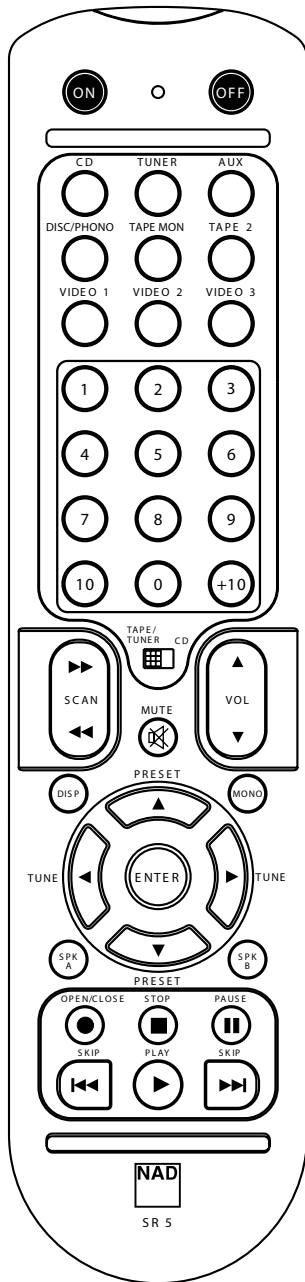

HET LIJPE INDRUKKEN EN OPHEFFEN OM HET BATTERIJDEKSEL UIT DE ZITTING TE VERWIJDEREN

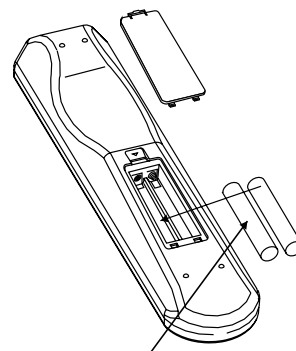

STEEK DE BATTERIEN IN HET BATTERIJVAKJE. ZORG ERVOOR DAT U DE BATTERIEN CORRECT IN HET BATTERIJVAKJE STEEKT.

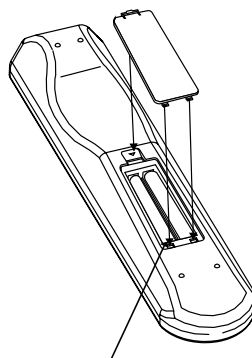

HET BATTERIJDEKSEL TERUG AANBRENGEN DOOR DE TWEE LIJPIES UIT TE LIJNEN EN IN DE GATEN AAN TE BRENGEN. DRUK HET BATTERIJDEKSEL TERUG OP ZIJN PLAATS TOTDAT HET VASTKLIKT.

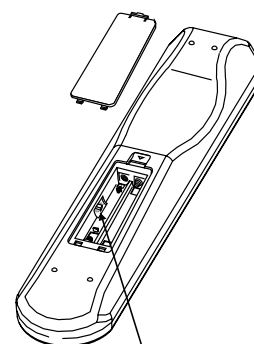

DEV.1 & DEV.2

TECHNISCHE GEGEVENS

VERSTERKERDEEL

Uitgaand vermogen stereo-modus (8 Ohm binnen nominale vervorming)	2 x 170W
IHF-dynamisch vermogen; 8 Ohm	2 x 220W
IHF-dynamisch vermogen; 4 Ohm	2 x 340W
Totale harmonische vervorming bij nominaal vermogen	0,02%
IM-vervorming bij nominaal vermogen	0,003%
Dempingsfactor 8 Ohm	>150
Ingangsgevoeligheid en impedantie	1,22 V / 20kOhm/470 pF
Frequentieweergave 20 tot 20.000 Hz	±0,3dB
Signaal- / ruisverhouding; ref. nominaal vermogen / 8 Ohm (A-WTD)	>120dB
Signaal- / ruisverhouding; ref. 1W / 8 Ohm (A-WTD)	>100dB
Afstandsbediening	Ja, SR 5

De technische kenmerken kunnen zonder voorafgaande kennisgeving worden gewijzigd.

Voor bijgewerkte documentatie en kenmerken, en de nieuwste informatie over uw C 372, kunt u terecht op www.nadelectronics.com.

COMIENZO RAPIDO

- 1 Conecte los altavoces a las tomas de Speaker A (altavoz) y fuentes traseras con las tomas de entrada traseras pertinentes.
- 2 En primer lugar, conecte el cordón de alimentación CA en el C 372 y luego en la toma de la pared.
- 3 Pulse el pulsador POWER para poner en On el NAD C 372.
- 4 Pulse el selector de entrada requerido.

NOTAS SOBRE LA INSTALACION

Su NAD C 372 debe colocarse sobre una superficie firme y nivelada. Evite colocar el equipo a la luz directa del sol o cerca de calor o humedad. Deje una ventilación adecuada. No coloque el equipo sobre una superficie blanda como una alfombra. No lo coloque en un área cerrada, como una estantería o armario, que impida el paso del aire por las ranuras de ventilación. Asegure que el equipo esté desconectado antes de hacer cualquier conexión.

Las tomas RCA de su NAD C 372 tienen códigos de color para mayor comodidad. El rojo y el blanco son audio de Derecha e Izquierda respectivamente, y el amarillo es para la NAD Link (conexión NAD). Use conductores y tomas de alta calidad para rendimiento y fiabilidad óptimos. Asegure que los conductores y tomas de enchufe no estén dañados en modo alguno y que las tomas de enchufe estén enchufadas firmemente hasta el fondo.

Para mejor rendimiento, use conductores de altavoz de calidad de calibre 16 (1,5 mm) de espesor o más. Si el equipo no va a usarse durante algún tiempo, desconecte el enchufe de la toma de CA.

Si penetra agua en su NAD C 372, cierre la alimentación eléctrica al equipo y quite el enchufe de la toma de CA. Haga que inspeccione el equipo un técnico de servicio cualificado antes intentar usarlo otra vez. **No quite la cubierta, no hay piezas en el interior que puedan ser objeto de servicio por el usuario.** Use un paño suave y seco para limpiar el equipo. Si es necesario, humedezca un poco el paño con agua jabonosa. No use soluciones que contengan benzol ni otros agentes volátiles.

CONEXIONES DEL PANEL TRASERO (VEA LA FIGURA 1)**1. DISC INPUT (ENTRADA DE DISCO)**

Entrada para señales de entrada de nivel de línea adicional como CD, tocadiscos Mini Disc o la señal de salida de un amplificador de realce para un tocadiscos. Use un conductor doble RCA-a-RCA para conectar las 'Salidas de Audio' de derecha e izquierda de los equipos auxiliares a esta entrada.

2. CD INPUT (ENTRADA DE CD)

Entrada para una fuente de señal de CD u otra señal de nivel de línea. Use un conductor doble RCA-a-RCA para conectar las 'Audio Output' de izquierda y derecha del tocadiscos de CD a esta entrada. El NAD C 372 acepta únicamente señales analógicas de su tocadiscos de CD.

3. VIDEO INPUT (ENTRADA DE VÍDEO)

Entrada para la señal de audio procedente de una cámara de grabación de vídeo VCR estéreo (o receptor estéreo de TV/Satélite/Cable) u otra fuente de audio de nivel de línea. Usando conductores dobles RCA-a-RCA, conecte la 'Salida de Audio' de izquierda y derecha del equipo a estas entradas. Nota: Estas son entradas de audio únicamente.

4. AUX INPUT (ENTRADA AUXILIAR)

Entrada para señales de entrada de nivel de línea adicional como otro tocadiscos CD. Use un conductor doble RCA-a-RCA para conectar las 'Salidas de Audio' de derecha e izquierda de los equipos auxiliares a esta entrada.

5. TUNER INPUT (ENTRADA DE SINTONIZADOR)

Entrada para un Sintonizador u otra fuente de señal de nivel de línea. Use un conductor doble RCA-a-RCA para conectar las 'Salidas de Audio' izquierda y derecha del Sintonizador a esta entrada.

6. TAPE 2 IN, OUT (ENTRADA, SALIDA DE CINTA 2)

Conexiones para grabación y escucha analógicas para una grabadora de cinta de audio de cualquier tipo. Usando conductores dobles RCA-a-RCA conecte la 'Salida de Audio' de izquierda y derecha de la máquina de cintas a las tomas TAPE 2 IN para escuchar. Conecte la 'Entrada de Audio' de izquierda y derecha de la máquina de cintas a las tomas TAPE 2 OUT para grabar.

7. TAPE 1 IN, OUT (ENTRADA, SALIDA DE CINTA 1)

Conexiones para grabación y escucha analógicas para una grabadora de cinta de audio secundaria de cualquier tipo. Usando conductores dobles RCA-a-RCA, conecte la 'Salida de Audio' de izquierda y derecha de la máquina de cintas a las tomas TAPE 1 IN para escucha y control de cintas. Conecte la 'Entrada de Audio' de izquierda y derecha de la máquina de cintas a las tomas TAPE 1 OUT para grabar.

8. PRE-OUT 1 (SALIDA PRE 1)

En uso normal la PRE-OUT 1 está conectada a las tomas de Main-In (entrada de alimentación principal) (No. 9). El NAD C 372 permite la conexión de amplificadores múltiples de potencia. Si usa usted un amplificador de potencia estéreo externo individual, desconecte las conexiones con los enchufes Main-In. Ahora queda desconectado el amplificador de potencia interno del C 372. Use un conductor doble RCA-a-RCA para conectar la 'Entrada de Audio' de izquierda y derecha del amplificador de potencia con las tomas PRE-OUT 1.

Si está usted usando un amplificador de potencia estéreo adicional específicamente para Bi-Amping (bi-amplificación); use los enchufes PRE-OUT 1 para conectar el amplificador de potencia con la ganancia más baja del par. Vea también el capítulo "Bi-Amping" para más información.

NOTAS: Ponga siempre el C 372 y los amplificadores de potencia externos asociados en Off antes de conectar o desconectar cualquier cosa a los enchufes PRE-OUT 1, 2 y MAIN-IN. Las señales de salida PRE-OUT 1 & 2 quedarán afectadas por los ajustes de control de volumen y tono del NAD C 372.

9. MAIN-IN

Conexiones para un preamplificador o procesador externo, como un descodificador de entorno-sonido. En el uso normal deben conectarse a las tomas Pre-Out 1(No. 8) con las conexiones provistas. Para conectar su NAD C 372 a secciones de procesador o preamplificador externo quite primero estas conexiones. Use un conductor doble RCA-a-RCA para conectar con la 'Salida de Audio' de izquierda y derecha del preamplificador o procesador con las tomas Main-In.

NOTAS: Ponga siempre el C 372 y los amplificadores de potencia externos asociados en Off antes de conectar o desconectar cualquier cosa a los enchufes PRE-OUT 1, 2 y MAIN-IN. Las señales de salida PRE-OUT 1 & 2 quedarán afectadas por los ajustes de control de volumen y tono del NAD C 372.

10. PRE-OUT 2

Los enchufes de PRE-OUT 2 pueden usarse para excitar un amplificador de potencia adicional. El control de VOLUME Pre-Out 2 (No. 11) se puede usar para reducir el nivel de salida del preamplificador al amplificador de potencia en hasta -12dB. Con el control de VOLUME Pre-Out 2 ajustado en la posición máxima (posición de 0dB), el nivel de salida será idéntico al nivel de los enchufes PRE-OUT 1.

Si está usted usando un par de amplificadores de potencia específicamente para Bi-Amping, use los enchufes PRE-OUT 2 para conectar el amplificador de potencia con la ganancia más alta del par. Ajustando el control VOLUME PRE-OUT 2 (No. 11) puede hacerse coincidir exactamente el volumen con el del amplificador de potencia conectado a los enchufes PRE-OUT 1. Vea también el capítulo "Bi-Amping" para más información. Use un conductor doble RCA-a-RCA para conectar con 'Audio Input' (entrada de audio) de izquierda y derecha del amplificador de potencia con los enchufes PRE-OUT 1 & 2.

NOTAS: Ponga siempre el C 372 y los amplificadores de potencia externos asociados en Off antes de conectar o desconectar cualquier cosa a los enchufes PRE-OUT 1, 2 y MAIN-IN. Las señales de salida PRE-OUT 1 & 2 quedarán afectadas por los ajustes de control de volumen y tono del NAD C 372.

11. VOLUME PRE-OUT 2

El control VOLUME Pre-Out 2 permite el ajuste del nivel de salida de los enchufes PRE-OUT 2. El nivel de salida puede reducirse de 0dB a -12dB; cuando se ajusta a la posición máxima (posición de 0dB), el nivel de salida será idéntico al nivel de los enchufes PRE-OUT 1. Vea también el capítulo "Bi-Amping" para más información.

NOTAS: Ponga siempre el C 372 y los amplificadores de potencia externos asociados en Off antes de conectar o desconectar cualquier cosa a los enchufes PRE-OUT 1, 2 y MAIN-IN. Las señales de salida PRE-OUT 1 & 2 quedarán afectadas por los ajustes del control de volumen y tono del NAD C 372.

12. BRIDGE MODE

El NAD C 372 puede usarse como parte de un sistema estéreo de potencia más alta o de teatro doméstico, conectando adicionalmente más amplificadores de potencia.

Si la sección de amplificador de potencia del NAD C 372 ha de usarse para excitar un altavoz individual, use el interruptor Bridge (puente) para utilizar los amplificadores de potencia incorporados de Izquierda y Derecha como un equipo de alta potencia de canal individual. Ajuste el interruptor de BRIDGE MODE en la posición 'Bridge' y conecte el altavoz a los terminales marcados con 'L+' y 'R+' asegurando que 'L+' esté conectado al terminal '+' de su altavoz y el 'R+' esté conectado al terminal '-' del altavoz. Conecte la fuente a la entrada MAIN-IN Izquierda.

En Bridged Mode el NAD C 372 producirá aproximadamente 300W en un altavoz de 8 ohmios. En este modo, las secciones de amplificador reaccionan como si la impedancia del altavoz se haya reducido a la mitad. Los altavoces de baja impedancia (menos de 8 ohmios) no se recomienda cuando se usa Bridge Mode, porque éstos pueden hacer que se cortocircuite el terminal del amplificador si se utilizan a altos niveles. El diodo LED de Bridge del panel delantero (Fig. 2; No. 2) se enciende cuando el amplificador está en modo Bridge.

NOTAS: No conecte cosa alguna a la entrada MAIN-IN Derecha (No. 9) cuando se seleccione Bridge Mode. Ponga siempre el C 372 y los amplificadores de potencia externos asociados en Off antes de conectar o desconectar cualquier cosa con los enchufes PRE-OUT 1, 2 y MAIN-IN.

13. SOFT CLIPPING™ (RECORTE BLANDO)

Cuando un amplificador se excita más allá de la salida de potencia especificada, puede oírse un sonido duro y distorsionado en los volúmenes muy altos. Esto se debe a que el amplificador corta o 'hace recorte duro' de los picos máximos de sonido para cuya reproducción no ha sido diseñado. El circuito NAD Soft Clipping™ (recorte suave) limita suavemente la salida del sistema para minimizar la distorsión audible si el amplificador es sobreexcitado.

Si usted al escuchar utiliza niveles de potencia moderados puede dejar el interruptor Soft Clipping™ en Off. Si es probable que escuche usted altos niveles que pudieran forzar la capacidad de potencia del amplificador, ponga el interruptor Soft Clipping en On (conectado). El indicador de Soft Clipping™ del panel delantero se enciende cuando el amplificador está en modo de Soft Clipping.

14. ENTRADA, SALIDA DE INFRARROJOS (IR IN, OUT)

El conector de El ENTRADA/SALIDA DE INFRARROJOS (IR IN/OUT) se utiliza para pasar órdenes desde otras unidades dotadas de conectores de ENTRADA/SALIDA DE INFRARROJOS (IR IN/OUT). Esto permite el control centralizado de un sistema completo, así como controlar con el mando a distancia del amplificador las funciones básicas de otros componentes NAD (tales como un sintonizador, reproductor de CDs o platina de casetes dotados de ENTRADA/SALIDA DE INFRARROJOS (IR IN/OUT) Para funcionar con esas otras unidades, conecte la SALIDA DE INFRARROJOS (IR OUT) del C 372 a la ENTRADA DE INFRARROJOS (IR IN) de la otra unidad. Los conectores de Infrarrojos (IR) pueden encadenarse tipo margarita, ENTRADA (in) a SALIDA (OUT), de forma que puede controlarse un sistema completo desde las prestaciones del mando a distancia de una unidad.

NOTAS: Se aconseja no conectar la ENTRADA/SALIDA DE INFRARROJOS (IR IN/OUT) si estas unidades tienen incorporado receptor de órdenes por mando a distancia su propio y están situadas juntas, en visión directa desde el equipo manual de mando a distancia. Si no está seguro, trate de operar los productos en primer lugar sin la ENTRADA/SALIDA DE INFRARROJOS (IR IN/OUT); Si la unidad responde a la orden del mando a distancia, no sería necesario conectar la ENTRADA/SALIDA DE INFRARROJOS (IR IN/OUT). Nunca realice el bucle de la última unidad de vuelta a la primera unidad NAD de la cadena de ENTRADA/SALIDA DE INFRARROJOS (IR IN/OUT). Desenchufe todas las unidades de la red antes de conectar o desconectar la ENTRADA/SALIDA DE INFRARROJOS (IR IN/OUT).

15. 12V TRIGGER OUT

Esta salida permite poner remotamente en On u Off equipo auxiliar tal como un sintonizador, amplificador de potencia, etc. que también estén equipados con una entrada de disparador de 12V. Esto puede ser también una banda de alimentación de toma de CA equipada con una entrada de disparador de 12V. La salida de disparador de 12V se activa siempre que el equipo esté activado y conmutado para modo normal de funcionamiento a partir de Stand-by u Off.

Para conmutar Stand-by/Power On de un componente externo a través del C 372, conecte la salida de disparador de 12V del C 372 con el enchufe jack de entrada de CC del componente remoto. El enchufe que se requiere es un enchufe Mini-Jack de 3,5 mm standard ("mono"): La punta es la conexión con corriente o +, el fuste del enchufe jack de entrada es la conexión - o tierra del disparador de 12V.

NOTAS: Compruebe las especificaciones del terminal de entrada de Trigger (disparador) de los demás componentes para asegurar que éstos sean compatibles con la salida de disparador de 12V del C 372. Los componentes NAD equipados con disparadores de entrada de 12V son totalmente compatibles con el disparador de salida de 12V del C 372. El voltaje de salida del disparador de 12V del C 372 es de 12V CC. La corriente máxima total no ha de excederse de 200mA. Típicamente, los disparadores de entrada NAD de 12V toman menos de 10mA de corriente. Antes de hacer cualquier conexión con la entrada o salida de cualquier disparador de 12V, asegúrese de que todos los componentes están desconectados de la red de alimentación de CA.

Si no se cumple lo anterior puede producirse daño al C 372 o cualquier componente auxiliar unido al mismo. Si tiene alguna duda sobre las conexiones, instalación y funcionamiento de la salida del disparador de 12V consulte a su concesionario de NAD.

16. SPEAKERS A + SPEAKERS B (ALTAVOCES)

El NAD C 372 está equipado con dos conjuntos de conectores de altavoz. Use los conectores de Speaker A para los altavoces 'principales' y use los conectores de Speaker B para un segundo par, por ejemplo, altavoces de extensión colocados en otra habitación.

En uso normal conecte el altavoz derecho a los terminales marcados con 'R +' y 'R -' asegurando que el 'R+' esté conectado al terminal '+' de su altavoz y el 'R-' está conectado al terminal '-' del altavoz. Conecte los terminales marcados con 'L+' y 'L-' al altavoz izquierdo de la misma manera.

En Modo Bridge, conecte el altavoz individual a los terminales marcados con 'R +' y 'L+' asegurando que 'L+' esté conectado al terminal '+' de su altavoz y 'L-' esté conectado al terminal '-' del altavoz. Vea también la sección "Bridging" (puenteo) de este capítulo (No. 12). Use siempre cable torónico para trabajos pesados (calibre 16, 1,5 mm., o más grueso) para conectar los altavoces a su NAD C 372. Pueden usarse los terminales de poste de doblado de alta corriente como terminal de corriente para cables que terminen en tomas de horquilla o pasador o para cables con extremos de hilo desnudo.

CONECTORES DE CABLE DE HILO DESNUDO Y DE PASADOR

Los cables de hilo desnudo y tomas de pasador han de insertarse en el orificio de fuste del terminal. Desenrosque el casquillo de plástico del terminal del altavoz hasta que quede expuesto el orificio de fuste del tornillo. Inserte el pasador o extremo de cable desnudo en orificio y sujete el cable apretando el casquillo del terminal.

Asegure que el hilo desnudo de los cables de altavoz no toque el panel trasero ni otra toma. Asegure que haya únicamente 1 cm. de cable desnudo o pasador y no haya torones sueltos del hilo de los altavoces.

NOTA: Asegure que la impedancia del altavoz sea de 4 ohmios o más si conecta únicamente un par de altavoces; asegúrese de que la impedancia de altavoz para todos los altavoces es superior a 8 ohmios si conecta dos conjuntos de altavoces. En Modo Bridge, la impedancia del altavoz ha de ser de 8 ohmios o más.

17. SWITCHED AC OUTLET (TOMA DE CA CONMUTADA)

El cordón de alimentación de CA de otro componente puede enchufarse en esta toma auxiliar. Los componentes enchufados en esta toma se conmutarán en On y Off con el pulsador POWER del panel delantero o con el pulsador ON y STAND-BY del equipo manual del control remoto.

NOTA: El consumo eléctrico total de cualesquiera componentes conectados a las tomas de CA no puede sobrepasar los 100 W.

18. ENTRADA DE RED DE CA IEC (ALIMENTACIÓN ELÉCTRICA)

El C 372 se entrega con un cable separado de red de CA. Antes de conectar el cable a una toma de pared con corriente asegure que esté firmemente conectado primero a la toma de entrada de Red de CA del NAD C 372. Desconecte siempre el enchufe del cable de Red de CA primero de la toma de pared con corriente, antes de desconectar el cable de la toma de entrada de Red del C 372.

CONTROLES DEL PANEL DELANTERO (VEA LA FIGURA 2)

1. POWER ON/OFF

(ALIMENTACIÓN ELÉCTRICA CONECTADA / DESCONECTADA)

Pulse el pulsador POWER para poner el amplificador en ON. Se enciende con color ámbar el indicador Power (No. 2) encima del pulsador de alimentación eléctrica y transcurrida una corta pausa se pone con color verde para indicar que ahora el amplificador está dispuesto para funcionamiento normal.

Si se pulsa otra vez el interruptor POWER el equipo se pone en Off completamente, no responderá al control remoto.

BOTONES DE ENCENDIDO ("ON") Y APAGADO ("OFF") DEL MANDO A DISTANCIA (FIGURA 3)

Pulse el botón de ALIMENTACION (POWER) (Nº 1) para encender el amplificador. Se encenderá en color ámbar el indicador de Reserva (Stand-by) (Nº 2) encima del botón de alimentación. Pulsando el botón de ALIMENTACION otra vez, se desconectará la unidad por completo y no responderá al mando a distancia. El mando a distancia del NAD C 372 dispone de un independiente de Encendido ("On") y Apagado ("Off"). Esto puede resultar especialmente útil para mantener en sincronización los componentes que forman parte de un sistema. De esta forma, todos los componentes se situarán en reserva cuando se pulse Apagado ("Off") o se situarán en modo de funcionamiento cuando se pulse Encendido ("On"), en vez de que algunos componentes se enciendan cuando el amplificador se conecte a Reserva (Stand-by). (Téngase en cuenta que los demás componentes han de ser capaces de responder también a las órdenes independientes de Encendido ("On") y Apagado (Off)). Pulse el botón de ENCENDIDO ("ON") para cambiar la unidad desde Reserva (Stand-by) al modo de funcionamiento. El indicador de Reserva (Stand-by) (Fig. 2; Nº 2) cambiará de color ámbar a rojo y luego a verde y el indicador para la última entrada seleccionada parpadeará y se encenderá. Pulse el botón de APAGADO ("OFF") para cambiar la unidad al modo de Reserva (Stand-by): El indicador de Reserva (Stand-by) se encenderá de color ámbar.

NOTA: El C 372 usa muy poca energía eléctrica en modo Stand-by. No obstante, recomendamos que desconecte totalmente el equipo si no lo va a usar durante más de un par de días. Desconecte completamente pulsando el pulsador POWER del panel delantero (No. 1), se apagarán todas las luces.

2. INDICADOR DE ALIMENTACION / RESERVA / PROTECCION

Tras conectar la alimentación, el diodo LED se encenderá de color ámbar en estado de reserva. Mientras se pulse uno de los botones de selección de entradas, el diodo LED se pondrá tojo por un momento y luego se pondrá verde en estado de ENCENDIDO ("ON"). En aquellos casos de grave abuso del amplificador, tales como recalentamiento, impedancia de altavoces excesivamente baja, cortocircuitos, etc., el amplificador activará su circuitería de Protección, lo cual lo indica el diodo LED al cambiar de verde a rojo, y el silenciamiento del sonido. En tal caso, desconecte el amplificador, espere a que se enfríe y/o compruebe las conexiones de los altavoces cerciorándose de que la impedancia total de los altavoces no descienda por debajo de 4 ohmios. Una vez eliminada la causa que provoca la activación de circuitería de protección, pulse Alimentación (Power) otra vez para reiniciar el funcionamiento normal.

El diagrama siguiente muestra el funcionamiento del indicador Stand-by/Protection:

	Verde	Ambar	Rojo
Funcionamiento normal	•		
Stand-by		•	
Protection			•

3. TOMA DE AURICULARES

Se suministra una toma de enchufe jack estéreo de 1/4 pulgadas para escuchar con auriculares que funciona con auriculares convencionales de cualquier impedancia. La toma de auriculares funciona en paralelo con los altavoces seleccionado. Para escuchar sólo los auriculares, quite la selección de Speakers A y/o B (No. 4).

Los controles de volumen, tono y equilibrio funcionan para escuchar con auriculares. Use un adaptador adecuado para conectar los auriculares con otros tipos de tomas, como enchufes jack estéreo de 3,5 mm. de 'estéreo personal'.

NOTA: Asegúrese de que el control de volumen esté puesto al mínimo (totalmente a la izquierda) antes de conectar o desconectar los auriculares. Si escucha con niveles altos puede dañar sus oídos.

4. SPEAKERS A & B (ALTAVOCES)

Los pulsadores de Speakers A y B activan o desactivan los altavoces conectados respectivamente a los terminales Speakers A y Speakers B del panel trasero. Pulse A para poner en On u Off los altavoces conectados a los terminales de altavoz A. Pulse B para poner en On u Off los altavoces conectados a los terminales de altavoz B. El indicador situado inmediatamente encima de los pulsadores muestra el estado de los altavoces A y B.

Si están activados ambos los Speakers A y B (ambos indicadores sobre los pulsadores Speakers A y B" están encendidos), la alimentación de salida del amplificador para a ambos conjuntos de altavoces en paralelo. Si los altavoces A y B están desactivados, ambos conjuntos de altavoces están silenciados. Usted puede usar este modo de ajuste para escuchar los auriculares (No. 3).

NOTAS: Baje siempre el volumen cuando active o desactive el Speaker A o Speaker B. Cuando use los Speakers A y B al mismo tiempo, asegure que la impedancia total de los altavoces conectados sea superior a 8 ohmios. Vea la tabla siguiente:

Modo Bridge	Modo Estéreo
Un altavoz 8Ω minimum	Un altavoz 4Ω minimum
Dos altavoces 16Ω minimum	Dos altavoces 8Ω minimum

5. SELECTORES DE ENTRADA

Estos pulsadores seleccionan la entrada activa al NAD C 372 y la señal que se transmite a los altavoces, las salidas Tape y las tomas PRE-OUT. Los pulsadores del control remoto duplican estos pulsadores, con excepción de entrada de sintonizador, vea a continuación. Los indicadores verdes situados exactamente encima de cada pulsador muestran qué entrada está actualmente seleccionada.

DISC Selecciona una fuente de nivel de línea conectada a las tomas DISC como entrada activa.

CD Selecciona el CD (u otra fuente de nivel de línea) conectado a las tomas CD, como entrada activa.

VIDEO Selecciona la VCR (o grabadora estéreo de TV/Satélite/Cable) conectada a las tomas VIDEO, como entrada activa.

AUX Selecciona una fuente de nivel de línea conectada a las tomas AUX, como entrada activa.

TUNER Selecciona el sintonizador (u otra fuente de nivel de línea) conectado a las tomas Tuner, como entrada activa.

TAPE 2 Selecciona Tape 2 como entrada activa.

TAPE 1 MONITOR Selecciona la salida procedente de una grabadora de cintas al escuchar cintas o controlar grabaciones hechas por medio de las tomas Tape 1. Pulse el pulsador Tape 1 una vez para seleccionarlo y otra vez para volver a la selección de entrada normal.

Tape 1 es una función de Monitor de cintas que no anula la selección de entrada actual. Por ejemplo, si es entrada activa el CD cuando se selecciona TAPE 1, la señal CD continúa seleccionada y se transmite tanto a las tomas TAPE 2, como a TAPE 1 OUTPUT, pero es el sonido precedente de la grabadora conectada a Tape 1 lo que se escuchará en los altavoces. Aparte del indicador ámbar que muestra Tape 1 activada, el indicador verde para la entrada activa también se enciende.

NOTA: El equipo manual de control remoto que se suministra con el C 372 es de tipo NAD universal, diseñado para hacer funcionar varios modelos NAD. Algunos pulsadores de este equipo manual de control remoto no funcionan porque las funciones no están soportadas por el C 372. Los pulsadores selectores de entrada de Video 2 y Video 3 del equipo manual de control remoto no funcionan en el caso del C 372.

6. RECEPTOR DE ORDENES DE CONTROL REMOTO DE INFRARROJOS

El sensor de infrarrojos, situado detrás de la ventanilla circular, recibe órdenes del control remoto. Debe haber un paso libre de obstáculos de línea de mira desde el control remoto a esta ventanilla; si tal paso está obstruido, el control remoto puede que no funcione.

NOTAS: Cuando se recibe una orden del control remoto, centellea el indicador Stand-by/Protection. Observe que el indicador también puede centellear cuando recibe órdenes que no sean necesariamente para el C 372 sino para otros componentes del sistema.

La luz directa del sol, el alumbrado muy ambiental muy brillante o fluorescente pueden afectar a la gama de funcionamiento y al ángulo del mismo para el equipo manual de control remoto.

7. INDICADOR SOFT CLIPPING™

El indicador verde de SOFT CLIPPING™ muestra que está activado el modo Soft Clipping™. Vea también el capítulo "Conexiones del Panel Trasero, sección 13, "Soft Clipping™" para más información.

8. CONTROLES DE BASS & TREBLE (BAJOS Y TREMOLOS)

El NAD C 372 está equipado con controles de tono BASS y TREBLE para ajustar el equilibrio tonal de su sistema.

La posición de las 12 horas es 'plana' sin refuerzo ni corte y un detente indica esta posición. Gire el control a la derecha para aumentar la cantidad de Bass o Treble. Gire el control a la izquierda para disminuir la cantidad de Bass o Treble. Los controles de Tone (Tono) no afectan a las grabaciones hechas usando las salidas Tape pero afectan a las señales que van a la salida Pre-amp (Pre-Out 1 & 2).

9. TONE DEFEAT (ANULACION DE TONO)

El interruptor TONE DEFEAT desvía la sección de control de tono del NAD C 372. Si los Controles de Tono no se usan normalmente y se dejan en la posición de las 12 horas, es aconsejable desconectar completamente la sección de Control de Tono usando este interruptor. En la posición 'out' (afuera), los circuitos de Control Tone están activos, si se empuja el interruptor TONE DEFEAT 'in' (adentro) se desvía la sección de Control Tone.

10. BALANCE (EQUILIBRIO)

El control BALANCE ajusta los niveles relativos de los altavoces de izquierda y derecha. La posición de las 12 horas da un nivel igual a los canales izquierdo y derecho. Hay un detente que indica esta posición.

Girando el control a la derecha se mueve el equilibrio a la derecha. Girando el control a la izquierda se mueve el equilibrio a la izquierda. El control BALANCE no afecta a las grabaciones hechas usando las salidas Tape pero afecta a las señales que van a la salida Pre-amp (Pre-Out 1 & 2).

11. VOLUME (VOLUMEN)

El control VOLUME ajusta el nivel general de las señales que se alimentan a los altavoces. Está accionado por motor y se puede ajustar desde el equipo manual de control remoto. El control VOLUME no afecta a las grabaciones hechas usando las salidas Tape pero afecta a las señales que van a la salida Pre-amp (Pre-Out 1 & 2).

12. INDICADOR DE BRIDGE MODE

El indicador de BRIDGE MODE se enciende (ámbar) cuando se pone el C 372 en Bridge Mode. Vea también el capítulo "Conexiones del Panel Trasero", sección 12; "Bridge Mode" para más información.

RECORDING (GRABACION)

PARA HACER UNA GRABACION

Cuando se selecciona cualquier fuente de sonido, su señal se alimenta también directamente a cualquier máquina de cintas conectada a las salidas TAPE 2 o TAPE 1 OUTPUTS para grabaciones.

COPIA DE CINTA A CINTA

Usted puede copiar entre dos máquinas de cinta conectadas a su NAD C 372. Ponga la cinta de fuente en la grabadora conectada a Tape 2 y la cinta en blanco en la grabadora conectada a Tape 1. Si se selecciona TAPE 2 Input usted puede ahora grabar de la Tape 2 a la Tape 1 y controlar la señal procedente de la cinta original.

BI-AMPING (BIAMPLIFICACION)

Algunos altavoces tienen terminales separados de conexión para las secciones LF (Low Frequency) (frecuencia baja) y HF (High Frequency) (frecuencia alta) del altavoz. Esta prestación permite poner estos altavoces en "Bi-Amp", en la que se usa un amplificador de potencia separado para la sección LF y HF, lo cual puede mejorar la calidad general del sonido.

El NAD C 372 provee dos conjuntos de salidas de preamplificador (PRE-OUT 1 & 2) para facilitar las conexiones para Bi-Amping. Además, el nivel de PRE-OUT 2 puede reducirse respecto a PRE-OUT 1 para que sirva para amplificadores de potencia con diferente ganancia (factor de amplificación)

Para ajustar el C 372 con amplificadores de potencia decida primero qué amplificador de potencia tiene la ganancia más alta. Esto se hace fácilmente comparando el nivel de elevación de sonido de los amplificadores de potencia de un sistema idéntico (mantenga el control de volumen al mismo nivel, use la misma fuente de sonido y los mismos altavoces). El amplificador en que se escuche el sonido más fuerte tiene la ganancia más alta (observe que no ha de ser necesariamente el amplificador más potente de los dos). Conecte el amplificador con ganancia más alta a las tomas PRE-OUT 2 (No. 10); el otro amplificador de potencia a las tomas PRE-OUT 1 (No. 8). A partir de la posición de nivel máximo (0dB), use el control VOLUME PRE-OUT 2 (No. 11) para reducir el nivel de salida de PRE-OUT 2 de modo que el nivel de volumen de ambos amplificadores de potencia coincida exactamente.

NOTAS: La ganancia del amplificador de potencia del NAD C 272 es idéntica a la del amplificador de potencia incorporado del C 372 (de hecho, las secciones de amplificador de potencia del C 272 y del C 372 son casi idénticas). Cuando se combina con el NAD C 272 para Bi-Amping, deje la salida PRE-OUT 1 conectada, con las conexiones provistas, a MAIN-IN. Conecte el C 272 a la salida PRE-OUT 2. Ajuste el control VOLUME PRE-OUT 2 a su posición máxima.

Las conexiones provistas para conectar desde PRE-OUT 1 con MAIN-IN pueden usarse también para conectar desde PRE-OUT 2 a MAIN-IN, si el amplificador de potencia del C 372 tiene la ganancia más alta.

Ponga siempre en Off el C 372 y los amplificadores de potencia externos antes de conectar o desconectar cualquier cosa desde Pre-Out y las tomas Main-In.

POWERDRIVE

Para cumplir los diversos requisitos de accionamiento de alta corriente y de alta potencia dinámica, nuestro circuito de amplificador PowerDrive contribuirá a nuestra buena reputación en cuanto a una asombrosa y efectiva potencia. Al incorporar un segundo rail de alta tensión a nuestra alimentación de alta corriente, conseguimos una "sobreexcitación" que casi puede doblar la potencia continua en base a una potencia dinámica a corte plazo. Este es un desarrollo más y un perfeccionamiento de nuestro famoso circuito "Power Envelope", utilizado por NAD en las décadas de los años 80 y 90. PowerDrive se diferencia de Power Envelope en que proporciona mayor estabilidad del amplificador y la habilidad de accionamiento de baja impedancia, dando lugar a menor distorsión durante el accionamiento de altavoces reales con material de programa real.

EQUIPO MANUAL DE CONTROL REMOTO

(VEA LA FIGURA 3)

El mando a distancia maneja todas las funciones clave del NAD C 372 y posee mandos adicionales para operar a distancia todos los aparatos Sintonizadores, Casete y CD de NAD. Funcionará hasta una distancia de 16 pies (5 metros). Se recomiendan pilas alcalinas para máxima duración en servicio. Deberán montarse cuatro pilas AAA (R 03) en el compartimiento de las pilas situado en la parte posterior del mando a distancia. Al cambiar las pilas, cerciórese de que se colocan en la posición correcta tal como se indica en la base del compartimiento de las pilas. Sírvase consultar las secciones anteriores del manual en las que se ofrece una descripción completa de las funciones individuales.

Cuando se recibe una orden del mando a distancia, parpadeará el indicador de Reserva (Standby) / protección. Tenga en cuenta que el indicador parpadeará también cuando se reciban órdenes no necesariamente para el C 372 sino también para otros componentes del sistema.

ENCENDIDO Y APAGADO DE LA ALIMENTACIÓN

El mando a distancia C 372 de NAD cuenta con botones independientes para el Encendido (On) y Apagado (Off). Esto puede resultar especialmente útil para mantener en sincronización los componentes de que se componga un sistema. De este modo, todos los componentes se situarán en reserva (stand-by) cuando se pulsa Apagado (Off) o se situarán en modo de operación cuando se pulse el Encendido (On), en vez de que algunos componentes se enciendan cuando el amplificador se conecta a Reserva (Stand-by). (Téngase en cuenta que los demás componentes han de poder responder también a las órdenes independientes de Encendido (On) y Apagado (Off)). Pulse el botón de ENCENDIDO (ON) para cambiar la unidad desde Reserva (Stand-by) al modo de funcionamiento. El indicador de Reserva (Stand-by) (Fig. 2; N.º 2) cambiará de ámbar a rojo y luego a verde y el indicador de la última entrada seleccionada parpadeará y se encenderá. Pulse el botón de APAGADO (OFF) para cambiar la unidad a Reserva (Stand-by): El indicador se encenderá en amarillo.

ALTAVOCES A Y B

Estos botones realiza las mismas funciones que los del panel delantero. Los botones de los Altavoces A y B activan o desactivan los altavoces conectados respectivamente a los terminales de Altavoces A y Altavoces B del panel trasero. Pulse A para encender (On) o Apagar (Off) los altavoces conectado a los terminales A. Pulse B para encender (On) o Apagar (Off) los altavoces conectado a los terminales B. El indicador situado directamente encima de los botones muestra el estado de los altavoces A y B.

MUTE (SILENCIAMIENTO)

Pulse el botón de SILENCIAMIENTO (MUTE) para desconectar temporalmente el sonido de los altavoces y de los cascos de auriculares. El modo de silenciamiento se indica parpadeando el indicador de entrada activa situado en el panel delantero. Pulse SILENCIAMIENTO (MUTE) otra vez para restablecer el sonido. El silenciamiento no afecta a grabaciones realizadas utilizando las salidas de Cinta (Tape), pero sí afectará a la señal que va a las salidas del preamplificador (Preamp) (Salidas del preamplificador (Pre-Out) 1 y 2).

INPUTS (ENTRADAS)

Los botones selectores de entradas realizan las mismas funciones que las de los botones de igual denominación situados en el panel delantero.

MASTER VOLUME (VOLUMEN PRINCIPAL)

Pulse los botones ▲ o ▼ del VOLUMEN PRINCIPAL (MASTER VOLUME) para aumentar o disminuir respectivamente el nivel de intensidad sonora. Suelte el botón cuando alcance el nivel deseado. El mando motorizado del volumen situado en el panel delantero indicará el nivel fijado. Los botones del Volumen Principal no afecta a grabaciones realizadas utilizando las salidas de Cinta (Tape), pero sí afectará a la señal que va a las salidas del preamplificador (Preamp) (Salidas del preamplificador (Pre-Out) 1 y 2).

CONTROL TUNER

(para utilizarlo con el Sintonizador de NAD)

TUNE ▲ o ▼ explora respectivamente las frecuencias más altas o más bajas de las estaciones tanto para AM como para FM.

PRESET ► o ◀ selecciona respectivamente el número más alto o más bajo del preajuste de estaciones.

CONTROL DE TOCADISCOS CD

(para utilizarlo con el Reproductor CD/DVD de NAD)

|| activa Pausa (Pause)

■ activa Parada (Stop)

► activa Reproducción (Play) o alterna entre Reproducción (Play) y Pausa (Pause) o activa el salto de Pista (Track). Púlselo una vez para ir respectivamente a la pista siguiente o para volver al principio de la pista actual o anterior.

● activa Abrir/Cerrar la caja del CD; Púlselo una vez para abrir la caja de CD y luego púlselo una vez más para cerrar la caja del CD e iniciar la reproducción.

El interruptor CINTA/SINTONIZADOR – CD (TAPE/TUNER – CD) aplica controles de la cinta a las teclas de transporte cuando está en la posición CINTA/SINTONIZADOR (TAPE/TUNER) y aplica controles del CD a las teclas de transporte cuando está en la posición CD.

CONTROL DE MAQUINAS DE CASSETTE

(para utilizarlo con sencillas Platinas de Casete de NAD)

► activa la Reproducción hacia adelante.

● Púlselo para situar la platina de casete en grabación-pausa Pulse Reproducción (Play) para iniciar la grabación.

■ Para la Reproducción o la Grabación.

◀◀ ◀◀ activa el Rebobinado (Rewind).

▶▶ ▶▶ activa el Avance Rápido hacia delante (Fast Forward).

El interruptor CINTA/SINTONIZADOR – CD (TAPE/TUNER – CD) aplica controles de la cinta a las teclas de transporte cuando está en la posición CINTA/SINTONIZADOR (TAPE/TUNER) y aplica controles del CD a las teclas de transporte cuando está en la posición CD.

NOTAS: El mando a distancia suministrado con el C 372 es de tipo universal NAD, diseñado para operar varios modelos NAD. Algunos botones de este mando a distancia no son operativos ya que el C 372 no soporta sus funciones. Los botones selectores de entradas Vídeo 2 y Vídeo 3 (dentro de la sección N.º 2) del mando a distancia no son operativos en el caso del C 372.

La luz solar directa o el alumbrado ambiental muy brillante pueden afectar a la distancia y al ángulo de operación del mando a distancia.

EQUIPO MANUAL DE CONTROL REMOTO (FIGURA 3)

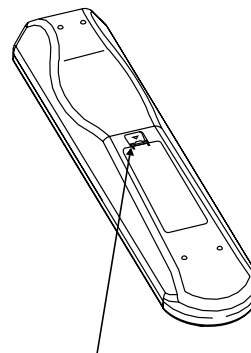
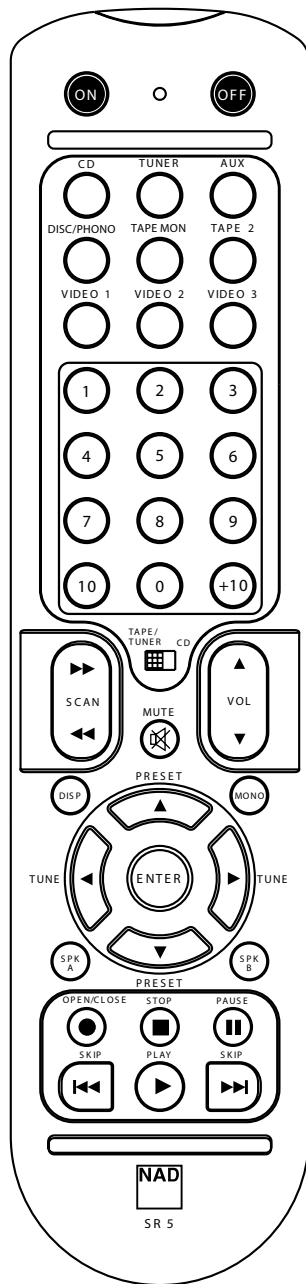

EMPUJE Y LEVANTE LA OREJETA PARA RETIRAR LA TAPA DE LAS PILAS FUERA DE LA CAVIDAD

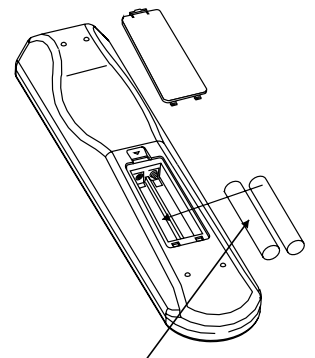

COLOQUE LAS PILAS DENTRO DE LA ABERTURA. ASEGURESE DE QUE SE RESPETE SU COLOCACION CORRECTA

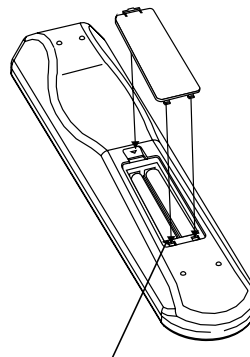

MONTE DE NUEVO LA TAPA DE LAS PILAS ALINEADO E INSERTANDO LAS DOS OREJETAS EN LOS ORIFICIOS. EMPUJE LA TAPA DE LAS PILAS HASTA QUE HAGA CLIC AL CERRARSE

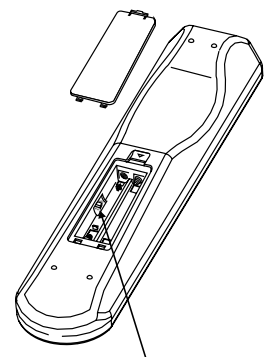

DEV.1 & DEV.2

INVESTIGACION DE AVERIAS		
Problemas	Causa	Solución
NO HAY SONIDO	<ul style="list-style-type: none"> • Conductor de alimentación eléctrica CA no enchufado o no conectado • Monitor Tape 1 seleccionado • Mute conectado • Conexiones traseras Pre-out/Main-in amp no puestas • No hay altavoces seleccionados 	<ul style="list-style-type: none"> • Compruebe si el conductor de CA está enchufado y la alimentación está conectada • Deseleccione Monitor Tape 1 • Desconecte Mute • Monte conexiones • Seleccione los altavoces apropiado (A y/o B)
NO HAY SONIDO EN UN CANAL	<ul style="list-style-type: none"> • Control Balance no centrado • Altavoz no bien conectado o dañado • Conductor de entrada desconectado o dañado 	<ul style="list-style-type: none"> • Centre control Balance • Compruebe conexiones y altavoces • Compruebe conductores y conexiones
BAJOS DEBILES/IMAGEN ESTEREO DIFUSA O NO EXISTENTE	<ul style="list-style-type: none"> • Altavoces cableados fuera de fase • Bridge Mode seleccionado cuando los altavoces están conectados normalmente 	<ul style="list-style-type: none"> • Compruebe las conexiones de todos los altavoces del sistema • Desactive Bridge Mode
NO FUNCIONA EL EQUIPO DE MANO DE CONTROL REMOTO	<ul style="list-style-type: none"> • Pilas descargadas o mal insertadas • Ventanillas de transmisor o receptor de Rayos Infrarrojos obstruidas • Receptor de Rayos Infrarrojos bajo luz solar directa o luz ambiente brillante 	<ul style="list-style-type: none"> • Compruebe o cambie las pilas • Quite la obstrucción • Coloque el equipo lejos de la luz solar directa, reduzca la luz ambiental
DIODO LED POWER/PROTECTION PERMANECE ROJO AL PONER POWER ON	<ul style="list-style-type: none"> • Cortocircuito en cables de altavoces 	<ul style="list-style-type: none"> • Ponga amplificador en Off y compruebe conexiones de cable de altavoz en ambos altavoces en el panel trasero del amplificador y ponga en On amplificador de altavoces.
DIODO LED POWER/PROTECTION SE PONE ROJO DURANTE EL FUNCIONAMIENTO	<ul style="list-style-type: none"> • Amplificador recalentado. • Impedancia total de altavoces demasiado baja 	<ul style="list-style-type: none"> • Ponga amplificador en off. Asegure que las ranuras de ventilación de arriba y abajo del amplificador no están bloqueadas. Enfriado el amplificador, póngalo en On. • Asegure que la impedancia total de altavoces no sea inferior a 4 ohmios. • Compruebe los cables de altavoz en cuanto a cortocircuitos

ESPECIFICACIONES

SECCION DE AMPLIFICADORES

Salida de potencia Modo Estéreo (8 ohmios dentro de distorsión nominal)	2 x 170W
Potencia dinámica IHF; 8 ohmios	2 x 220W
Potencia dinámica IHF; 4 ohmios	2 x 340W
Distorsión armónica total a potencia nominal	0,02%
Distorsión IM a potencia nominal	0,003%
Factor de amortiguación 8 ohmios	>150
Sensibilidad de entrada e impedancia	1,22 V / 20k ohmios/470 pF
Respuesta de frecuencia 20 a 20.000 Hz	±0.3dB
Relación señal/ruido; ref potencia nominal / 8 ohmios (A-WTD)	>120dB
Relación señal/ruido; ref 1W / 8 ohmios (A-WTD)	>100dB
Mando a distancia	Sí, SR 5

Las especificaciones están sujetas a cambio sin previo aviso. Para la información más reciente acerca de su C 372, documentación y características actualizadas, sírvase visitarnos en www.nadelectronics.com

AVVIAMENTO RAPIDO

- 1 Collegare gli altoparlanti alle prese "Speaker A" posteriori e le sorgenti alle prese posteriori di input prescritte.
- 2 Prima, inserire il cavo di alimentazione CA nel C 372, poi nella presa a muro.
- 3 Premere il pulsante "POWER" per accendere il NAD C 372.
- 4 Premere il selettore di input richiesto.

NOTE RELATIVE ALL'INSTALLAZIONE

Il NAD C 372 va collocato su una superficie piana e non cedevole. Evitare di collocare l'unità in posizioni assolate oppure vicino a fonti di calore o umidità. Assicurarsi che vi sia ventilazione sufficiente. Non collocare l'unità su superficie soffice, quale ad esempio tappeti e stuoie. Non collocare l'unità in aree chiuse, ad esempio dentro librerie o scaffali che possono impedire il passaggio di aria attraverso le griglie di ventilazione. Assicurarsi che l'unità sia spenta prima di perfezionare qualsiasi collegamento.

Le prese RCA sul NAD C 372 sono contraddistinte da codice colori per maggior convenienza. Rosso e bianco indicano l'audio lati Destro e Sinistro: giallo è per il collegamento NAD-Link. Per garantire prestazioni ottimali e la massima affidabilità delle connessioni, impiegare sempre ed esclusivamente cavi e prese di marca. Assicurarsi che i cavi e le prese non siano danneggiati ed accertarsi che tutte le prese siano ben calzate.

Per assicurare prestazioni perfette, impiegare sempre cavi di marca per gli altoparlanti, calibratura 16 (1,5 mm) o spessore maggiore. Se non si intende impiegare l'unità per un certo periodo di tempo, scollegare la spina dalla presa della C.A.

Se il NAD C 372 venisse contaminato da acqua, spegnere l'alimentazione elettrica e scollegare la spina dalla presa della C.A. Fare controllare l'unità da un tecnico specializzato prima di cercare di accenderla. **Non staccare il coperchio: si fa notare che al suo interno non vi sono componenti riparabili dall'Utente.** Pulire l'unità impiegando un panno soffice ed asciutto. Se necessario, inumidire leggermente il panno con un po' di acqua e sapone. Non impiegare soluzioni a base di benzolo o altri prodotti volatili.

CONNESSIONI DEL PANNELLO POSTERIORE (FIG. 1)

1. INPUT DISCO

Input per segnali input livello supplementari, quali CD, riproduttore Mini Disc oppure segnale output per un amplificatore adattatore elevatore per un giradischi. Impiegare un doppio cavo RCA-RCA per collegare gli "Audio Outputs" sinistro e destro dell'unità ausiliaria a questo input.

2. INPUT CD

Input per il riproduttore per CD o altra fonte di segnale di livello. Impiegare un doppio cavo RCA-RCA per collegare gli output di livello sinistra e destra "Audio Outputs" del riproduttore per CD a questo input. Il NAD C 372 accetta solo segnali analogici dal Vs. riproduttore per CD.

3. VIDEO INPUT

Input per il segnale audio da un VCR stereo (o ricevitore TV stereo/satellite/cavo) o altra sorgente audio di livello. Impiegando doppi cavi RCA-RCA, collegare "Audio Out" sinistro e destro dell'unità a questi input. **NOTA:** questi sono solo input audio.

4. "AUX INPUT" - INPUT GRUPPI AUSILIARI

Input per segnali supplementari di input di livello, ad esempio un altro riproduttore per CD. Impiegare un doppio cavo RCA-RCA per collegare gli "Audio Outputs" sinistro e destro dell'unità ausiliaria a questo input.

5. INPUT DEL SINTORIZZATORE

Input per il sintonizzatore o altra fonte di segnale di livello. Impiegare un doppio cavo RCA-RCA per collegare gli "Audio Outputs" sinistro e destro del sintonizzatore a questo input.

6. TAPE 2 IN, OUT (NASTRO 2 IN, OUT)

Connessioni per registrazione ed ascolto analogici ad un registratore a nastro di qualsiasi tipo. Impiegando doppi cavi RCA-RCA collegare "Audio Output" sinistro e destro del registratore alle prese "TAPE 2 IN" per l'ascolto. Collegare "Audio Input" sinistro e destro del registratore alle prese "TAPE 2 OUT" per la registrazione.

7. TAPE 1 IN, OUT (NASTRO 1 IN, OUT)

Connessioni per registrazione ed ascolto analogici ad un registratore ausiliario a nastro di qualsiasi tipo. Impiegando doppi cavi RCA-RCA, collegare "Audio Output" sinistro e destro del registratore alle prese "TAPE 1 IN" per l'ascolto e controllo del nastro. Collegare "Audio Input" sinistro e destro del registratore alle prese "TAPE 1 OUT" per la registrazione.

8. PRE OUT 1

Per l'impiego convenzionale, "PRE OUT 1" è collegato alle prese "Main-In" (No. 9) impiegando le connessioni fornite. Il NAD C 372 permette di collegare vari amplificatori. Se si impiega un unico amplificatore stereo esterno, scollegare le connessioni alle Prese principali Main-in. L'amplificatore interno del C 372 è ora scollegato. Impiegare un doppio cavo RCA-RCA per collegare "Audio Input" sinistro e destro all'amplificatore di potenza alle prese "PRE OUT 1".

Se si impiega un amplificatore stereo supplementare per il Bi-amping, utilizzare allora PRE-OUT 1: le prese per collegare l'amplificatore al componente con guadagno minimo dei due. Per maggiori informazioni fare riferimento al capitolo "Bi-amping".

NOTA: Spegner sempre il C 372 e tutti gli amplificatori di potenza esterni prima di scollegare oppure collegare componenti alle prese PRE-OUT 1, 2 e MAIN-IN. I segnali di uscita 1 e 2 "PRE-Out" dipendono dalle impostazioni dei controlli del tono e del volume del NAD C 372 impostazioni dei comandi.

9. MAIN IN

Connessioni ad un preamplificatore esterno o processore, quale ad esempio un decodificatore per Surround Sound. Per l'impiego convenzionale, queste vanno collegate alle prese "Pre-Out 1" (No. 8) impiegando le connessioni fornite. Per allacciare il NAD C 372 alle sezioni esterne di un processore o preamplificatore occorre staccare per prima cosa questi collegamenti. Impiegare un doppio cavo RCA-RCA per collegare "Audio Output" sinistro e destro del preamplificatore o al processore alle prese "Main-In".

NOTA: Spegner sempre il C 372 e tutti gli amplificatori di potenza esterni prima di scollegare oppure collegare componenti alle prese PRE-OUT 1, 2 e MAIN-IN. I segnali di uscita 1 e 2 "PRE-Out" dipendono dalle impostazioni dei controlli del tono e del volume del NAD C 372 impostazioni dei comandi.

10. PRE OUT 2

Le prese "PRE OUT 2" possono essere impiegate per un amplificatore supplementare. Il comando "VOLUME PRE OUT 2" (11) può essere impiegato per ridurre il livello di uscita del preamplificatore all'amplificatore di potenza a -12 Db. Quando il comando "VOLUME PRE OUT 2" è impostato alla posizione massima (posizione 0dB), il livello di uscita sarà identico a quello delle prese "PRE OUT 1".

Se si impiega una coppia di amplificatori specificatamente per il Bi-amping, utilizzare le prese "PRE OUT 2" per collegare l'amplificatore con il guadagno massimo dei due. Regolando il comando "VOLUME PRE OUT 2" (11) si può abbinare perfettamente il livello del volume rispetto all'amplificatore di potenza connesso alle prese "PRE OUT 1". Per maggiori informazioni fare riferimento al capitolo "Bi-amping". Impiegare un doppio cavo RCA-RCA per collegare "Audio Input" sinistro e destro all'amplificatore di potenza alle prese "PRE OUT 1 & 2".

NOTA: Spegnerne sempre il C 372 e tutti gli amplificatori di potenza esterni prima di scollegare oppure collegare componenti alle prese PRE-OUT 1, 2 e MAIN-IN. I segnali di uscita 1 e 2 "PRE-Out" dipendono dalle impostazioni dei controlli del tono e del volume del NAD C 372 impostazioni dei comandi.

11. VOLUME PRE OUT 2

Il comando "VOLUME Pre Out 2" permette di regolare il livello dell'uscita delle prese "PRE OUT 2". Il livello dell'uscita può essere ridotto fino a 12 dB; quando impostato alla posizione massima (posizione 0dB), il livello dell'uscita sarà identico a quello delle prese "PRE OUT 1". Per maggiori informazioni fare riferimento al capitolo "Bi-amping".

NOTA: Spegnerne sempre il C 372 e tutti gli amplificatori di potenza esterni prima di scollegare oppure collegare componenti alle prese PRE-OUT 1, 2 e MAIN-IN. I segnali di uscita 1 e 2 "PRE-Out" dipendono dalle impostazioni dei controlli del tono e del volume del NAD C 372 impostazioni dei comandi.

12. MODO PONTICELLARE

Il NAD C 372 può essere utilizzato quale parte di un sistema stereo o "teatro domestico" più potente collegando amplificatori di potenza supplementari. Se la sezione dell'amplificatore di potenza nel NAD C 372 va utilizzata per comandare un unico altoparlante, impiegare allora l'interruttore ponticellare "Bridge" per fare funzionare gli amplificatori di potenza incorporati sinistro e destro quale unico canale, alto. Impostare l'interruttore "BRIDGE MODE" alla posizione "Bridge" e collegare l'altoparlante ai terminali marcati "L+" ed "R+", assicurandosi che "L+" sia connesso al terminale "+" sul Vs. altoparlante ed "R+" sia connesso al terminale "-" dell'altoparlante. Collegare la sorgente all'input MAIN-IN di sinistra.

Nel modo ponticellato, il NAD C 372 darà circa 300 watt in un altoparlante da 8 ohm. In questo modo, le sezioni dell'amplificatore reagiscono come se l'impedenza dell'altoparlante è stata dimezzata. Non si raccomandano altoparlanti a bassa impedenza (meno di 8 ohm) quando si impiega il "Bridge Mode", poiché possono provocare il funzionamento del disinserimento termico dell'amplificatore se l'ascolto è a livelli alti. Il LED "Bridge" sul pannello anteriore (Fig. 2; No. 2) si accende quando l'amplificatore è nel Modo ponticellare.

NOTA: Non collegare alcun complessivo all'input MAIN-IN destro (No. 9) quando si è selezionato il "Bridge Mode". Spegnerne sempre il C 372 e tutti gli amplificatori di potenza esterni prima di scollegare oppure collegare componenti alle prese PRE-OUT 1, 2 e MAIN-IN.

13. SOFT CLIPPING™

Quando l'amplificatore viene azionato oltre l'output prescritto a volumi molto alti si noterà un suono "sporco" e con forte distorsione. Ciò è dovuto al fatto che l'amplificatore elimina ovvero "mozza" per distorsione i picchi del suono che non è in grado di riprodurre. Lo speciale circuito di distorsione/limitazione NAD "Soft Clipping™" limita l'output del sistema per ridurre al minimo la distorsione sonora se l'amplificatore viene "tirato al massimo".

Se l'ascolto comporta livelli di potenza moderati, l'interruttore del "Soft Clipping™" può essere SPENTO. Se invece si ascolta ad alto volume, oltre le capacità esecutive dell'altoparlante, abilitare "Soft Clipping". L'indicatore "Soft Clipping™" sul pannello anteriore si accende quando l'amplificatore si trova nel modo "Soft Clipping".

14. IR IN, OUT

Il connettore IR IN/OUT viene usato per inviare comandi dalle altre unità dotate di connettori IR IN/OUT. In questo modo si ottiene un perfetto controllo centralizzato dell'intero sistema e si ha inoltre la possibilità di controllare tramite il telecomando dell'amplificatore alcune delle funzioni basilari di altri componenti NAD (ad esempio: un sintonizzatore, un CD player o un cassette deck) anch'essi dotati di IR IN/OUT. Perché funzioni con tali altre unità, collegare il connettore IR OUT del C 372 al connettore IR IN sull'altra unità. I connettori IR possono essere concatenati a margherita da IN ad OUT in modo da poter controllare un intero impianto tramite i telecomandi di un'unità.

NOTE: Si consiglia di non collegare l'IR IN/OUT se queste unità sono dotate di ricevitore telecomando incorporato e sono "allineate" direttamente di fronte al dispositivo di controllo remoto. In caso di dubbi, tentare per prima cosa di fare funzionare le unità senza l'IR IN/OUT; se l'unità risponde correttamente al telecomando, non sarà necessario collegare l'IR IN/OUT. Non ponticellare mai il retro dell'ultima unità alla prima unità NAD nella catena IR IN/OUT. Prima di collegare o scollegare l'IR IN/OUT, scollegare tutte le unità dalla rete.

15. 12V TRIGGER OUT

Questo output permette di accendere o spegnere a distanza le apparecchiature ausiliarie, quali il sintonizzatore, l'amplificatore di potenza, ecc., dotati anch'essi di input di inserimento 12V. Impiegabile anche quale uscita C.A. con input di inserimento 12V. L'uscita per l'inserimento 12 volt è attivata ogni volta che l'unità viene fatta funzionare nel modo convenzionale da Stand-by oppure Spento.

Per il collegamento Standby/Alimentazione inserita di un componente esterno tramite il C 372 collegare l'uscita di inserimento 12V del C 372 al jack di entrata C.C. del componente montato a distanza. La presa richiesta è un comune Mini-jack da 3,5 mm ("mono"): la punta è il collegamento in tensione o +, mentre la punta del jack di entrata è per inserimento 12V - o connessione verso massa.

NOTA: Controllare le specifiche del terminale di input per l'inserimento sugli altri componenti per accertarsi che siano compatibili con l'output di inserimento 12V del C 372. I componenti NAD dotati di inserimento 12 volt sono perfettamente compatibili con l'inserimento output 12 volt del C 372.

La tensione di uscita per l'inserimento 12 volt del C 372 è 12 volt C.C. La corrente massima totale non deve superare 200 mA. In linea di massima, gli inserimenti input 12 volt del NAD richiamano meno di 10 mA di corrente. Prima di perfezionare qualsiasi connessione ad un input oppure output di inserimento 12 volt, assicurarsi che tutti i componenti siano scollegati dalla rete C.A..

Se non si osservano le precauzioni succitate si corre il rischio di danneggiare il C 372 o i componenti ausiliari collegati ad esso. In caso di dubbio in merito alle connessioni, installazione e funzionamento dell'inserimento 12 volt di output, consultare il Concessionario NAD.

16. ALTOPARLANTI A + ALTOPARLANTI B

Il NAD C 372 è dotato di due serie di connettori per gli altoparlanti. Impiegare gli altoparlanti A con connettori per gli altoparlanti principali ed i connettori Speakers B per una seconda coppia, ad esempio per altoparlanti supplementari installati in un altro ambiente.

Collegare l'altoparlante destro ai terminali marcati "R +" ed "R -", assicurandosi che "R +" sia collegato al terminale "+" sull'altoparlante, con "R -" collegato al terminale "-" dell'altoparlante. Collegare i terminali marcati "L +" ed "L -" in pari modo all'altoparlante sinistro.

Nel Bridge Mode, collegare l'altoparlante singolo ai terminali marcati "R+" ed "L+", accertandosi che "L+" sia connesso al terminale "+" del Vs. altoparlante, con "L+" connesso al terminale "-" dell'altoparlante. Fare riferimento alla sezione "Modo Ponticellare" nel presente capitolo (No. 12) Impiegare sempre un cavo a filo attorcigliato tipo heavy duty (calibro 16 - spessore 1,5 mm o più) filo attorcigliato per collegare gli altoparlanti al Vs. NAD C 372. I terminali a morsetto per l'alta corrente possono essere impiegati quali terminali a vite per quei cavi con prese o capocorda a forcina oppure a piedini, oppure infine per cavi con fili scoperti.

FILI SCOPERTI E CONNETTORI A PIEDINI

I fili scoperti e le prese a piedini vanno infilati nel foro nel gambo del terminale. Svitare la boccola in plastica dei terminali degli altoparlanti per scoprire il foro nel gambo della vite. Infilare il piedino o il cavo scoperto nel foro e fissare il cavo serrando la boccola del terminale. Assicurarsi che il filo spelato dai cavi degli altoparlanti non possa fare contatto contro il pannello posteriore o altre prese. Assicurarsi che vi sia solo un centimetro di cavo o piedino scoperto, controllando inoltre che i cavi degli altoparlanti non abbiano trefoli allentati.

NOTA: Assicurarsi che l'impedenza degli altoparlanti sia pari a 4 ohm o più quando si collega solo una coppia di altoparlanti; assicurarsi che l'impedenza di tutti gli altoparlanti sia superiore ad 8 ohm quando si collegano due set di altoparlanti. Nel Bridge Mode, l'impedenza dell'altoparlante deve essere 8 o più ohm.

17. USCITA COMMUTATA C.A.

Il cavo di alimentazione C.A. di un altro componente può essere collegato in questa uscita accessoriale. I componenti collegati a questa uscita vengono accesi e spenti tramite il pulsante "POWER" sul pannello anteriore oppure tramite il pulsante ON e STAND-BY sul telecomando.

NOTA: il consumo totale di corrente dei componenti collegati alle uscite C.A. non deve superare 100 watt.

18. IEC AC MAINS (POWER) INPUT INPUT (ALIMENTAZIONE) RETE C.A. IEC

L'C 372 è già fornito di cavo C.A. separato. Prima di collegare il cavo ad una presa a muro, assicurarsi che sia collegato per prima cosa alla presa C.A. del NAD C 372, come prescritto. Scollegare sempre per prima cosa la presa del cavo di rete C.A. dalla presa a muro, quindi staccare il cavo dalla presa dell'input di rete dell'C 372.

COMANDO SUL QUADRO ANTERIORE (FIG. 2)

1. "POWER ON/OFF" (ACCESO/SPENTO)

Premere il pulsante "POWER" per accendere l'amplificatore. L'indicatore di alimentazione (No. 2) sopra il relativo pulsante si accende (colora ambra) e dopo alcuni istanti diventa verde: ciò conferma che l'amplificatore è ora pronto per il funzionamento normale. Premendo una seconda volta l'interruttore "POWER" si spegne completamente l'unità che non risponderà così al telecomando.

PULSANTI ACCESO (ON) E SPENTO (OFF) (FIGURA 3) DEL TELECOMANDO

Premere il pulsante POWER (n. 1) per accendere l'amplificatore. L'indicatore Stand-by (N. 2) sul pulsante dell'alimentazione si accenderà con luce di color ambra. Premendo una seconda volta l'interruttore POWER si spegnerà completamente l'unità che non risponderà pertanto al telecomando. Il NAD C 372 ha un pulsante a parte di Acceso (On) e Spento (Off). Ciò è molto utile per mantenere i componenti di un sistema in sincrono: in questo modo, tutti i componenti passano in Standby quando si preme Off oppure passano al modo di funzionamento quando si preme On, invece che avere una situazione in cui alcuni componenti si accendono quando il ricevitore viene portato in Standby. (Si fa notare che gli altri componenti devono potere rispondere correttamente ai comandi separati On ed Off). Premere il pulsante ON (ACCESO) per portare l'unità dal modo Standby a quello di funzionamento; L'indicatore Stand-by (Fig. 2; N. 2) passa da ambra a rosso, poi torna al verde e l'indicatore per l'ultimo input selezionato lampeggia e si accende. Premere il pulsante OFF per portare l'unità nel modo Standby: l'indicatore Stand-by si accenderà color ambra.

NOTA: Il C 372 consuma pochissima corrente quando nel modo Stand-by. Si raccomanda peraltro si spegnere completamente l'unità se si ritiene che non verrà impiegata per più di un paio di giorni. Spegnerne completamente premendo il pulsante dell'alimentazione POWER sul pannello anteriore (No. 1): tutte le luci si spengono.

2. SPIA ALIMENTAZIONE/STAND-BY/PROTEZIONE

Quando si accende l'unità (ON), il LED si accende con luce color ambra in stato standby. Mentre uno dei pulsanti di selezione entrata è premuto, il LED diventa di colore rosso per un attimo, quindi di colore verde ad indicare lo stato ON. Nei casi di grave uso eccessivo dell'amplificatore, tipo un surriscaldamento, impedenza dei diffusori eccessivamente bassa, cortocircuito, ecc. l'amplificatore innesterà il suo circuito di Protezione, segnalato dal LED che passa dal colore verde al rosso ed il suono silenziato. In un simile caso, spegnere l'amplificatore, attendere che si raffreddi e/o verificare le connessioni dei diffusori, assicurandosi che l'impedenza complessiva dei diffusori non scenda oltre i 4 ohm. Una volta eliminata la causa che ha indotto l'innesto del circuito di protezione, premere nuovamente Power per ripristinare il funzionamento normale.

Il diagramma che segue illustra il funzionamento dell'indicatore di protezione/Standby:

	Verde	Arancione	Rosso
Funzionamento normale	•		
Attesa "Standby"		•	
Protezione			•

3. PRESA PER CUFFIA

Viene fornita la presa jack stereo da un quarto di pollice per l'ascolto in cuffia: questa presa è perfetta per tutte le cuffie convenzionali, qualunque sia la loro impedenza. La presa per la cuffia funziona in parallelo agli altoparlanti selezionati. Per l'ascolto solo in cuffia, disattivare gli altoparlanti A e/o B (No. 4).

I comandi volume, tonalità ed equilibrio acustico funzionano per l'ascolto in cuffia. Impiegare un adattatore idoneo per collegare la cuffia con tipi differenti di prese, ad esempio spine a jack "personal stereo" da 3,5 mm.

NOTA: Assicurarsi che il comando del volume sia abbassato al minimo (girandolo completamente in senso antiorario) prima di collegare o scollegare la cuffia. L'ascolto ad alto volume può minare l'udito!

4. ALTOPARLANTI A, B

I pulsanti A e B inseriscono e disinseriscono gli altoparlanti collegati rispettivamente ai terminali degli altoparlanti A e B sul pannello posteriore. Premere "A" per collegare/scollegare gli altoparlanti allacciati ai terminali "A". Premere "B" per collegare/scollegare gli altoparlanti allacciati ai terminali "B". L'indicatore immediatamente sopra i pulsanti evidenzia la condizione degli altoparlanti A e B.

Se entrambi gli altoparlanti A e B sono inseriti (come confermato dagli indicatori sopra i pulsanti "Speakers A e B" che sono accesi), l'alimentazione in uscita dell'amplificatore viene portata ad entrambi i set di altoparlanti in parallelo. Se gli altoparlanti A e B sono disinseriti, entrambi i set di altoparlanti sono tacitati. Potete impiegare questo modo di impostazione per l'ascolto in cuffia (No. 3).

NOTA: Abbassare sempre il volume quando si inserisce o disinserisce l'altoparlante A oppure l'altoparlante B.

Quando si impiegando contemporaneamente gli altoparlanti A e B, assicurarsi che l'impedenza totale degli altoparlanti connessi sia superiore ad 8 ohm. Fare riferimento alla tabella che segue:

Modo ponticellare	Modo stereo
Un altoparlante 8Ω minimum	Un altoparlante 4Ω minimum
Due altoparlanti 16Ω minimum	Due altoparlanti 8Ω minimum

5. SELETTORI INPUT

Questi pulsanti selezionano l'input attivo al NAD C 372 e il segnale trasmesso agli altoparlanti, gli output del nastro "Tape" e le prese "PRE-OUT".

I pulsanti sul telecomando rappresentano il doppiante, ad eccezione dell'input per il sintonizzatore; vedere sotto. Gli indicatori verdi sopra ciascun pulsante indicano quale input è stato selezionato.

DISCO Seleziona un'altra sorgente di livello collegata alle prese del disco "DISC" quale input attivo.

CD Sceglie il CD (o altra sorgente di livello) collegato alle prese del CD quale input attivo.

VIDEO Seleziona il VCR (oppure ricevitore stereo TV/Satellite/Cavo) collegato alle prese VIDEO quale input attivo.

AUSILIARI Seleziona un'altra sorgente di livello collegata alle prese AUX quale input attivo.

SINTONIZZATORE Sceglie il sintonizzatore (o altra sorgente di livello) collegato alle prese "Tuner" quale input attivo.

NASTRO 2 Seleziona Tape 2 quale input attivo.

CONTROLLO NASTRO 1 Sceglie l'output dal registratore quando si ascoltano nastro o si controllano registrazioni tramite le prese "Tape 1". Premere una volta il pulsante "Tape 1" per selezionarlo; ripremerlo poi per ritornare alla sezione normale di input.

"Tape 1" è una funzione per il controllo del nastro che non esclude la selezione attuale di input. Ad esempio, se il CD si trova in condizione di input attivo quando si seleziona "TAPE 1", il segnale per il CD continua ad essere selezionato e trasmesso alle prese OUTPUT "TAPE 2" e "TAPE 1" ma è il suono dal registratore collegato a Tape 1 che viene ascoltato dagli altoparlanti. Oltre all'indicatore ambra che conferma l'inserimento della cassetta "Tape 1", l'indicatore verde per l'input attivo rimane acceso.

NOTA: Il telecomando fornito con il C 372 è del tipo universale NAD, realizzato specificatamente in modo che funzioni perfettamente con moltissimi modelli NAD. Alcuni pulsanti del trasmettitore non sono abilitati in quanto le relative funzioni non trovano riscontro nel C 372. I pulsanti dei selettori "Video 2" e "Video 3" sul telecomando non funzionano sul C 372.

6. RICEVITORE TELECOMANDO AD INFRAROSSI

Il sensore ad infrarossi, montato dietro la finestrina rotonda, riceve i comandi dal telecomando. La retta tra il telecomando e questa finestrina non deve essere ostruita; se il percorso è ostruito, il telecomando non sempre funziona come prescritto.

NOTA: Quando l'unità riceve un telecomando, l'indicatore di protezione/Standby lampeggia. Si fa notare che l'indicatore può a volte lampeggiare quando riceve comando non strettamente puntati al C 372 ma per altri componenti del sistema. La luce diretta o un'illuminazione molto forte o a fluorescenza possono pregiudicare la "portata" operativa e l'angolo del trasmettitore.

7. INDICATORE SOFT CLIPPING™

L'indicatore verde "SOFT CLIPPING™" conferma l'inserimento di questo particolare modo di attenuazione. Vedere anche il capitolo "Connessioni pannello posteriore", Sezione 13; "Soft Clipping™" per maggiori informazioni.

8. COMANDO PER REGOLAZIONE ALTI E BASSI

Il NAD C 372 è dotato di comandi per la regolazione dei toni bassi ed alti - BASS e TREBLE - che permettono di ottenere un equilibrio acustico perfetto. La posizione "ore dodici" conferma la condizione detta piatta senza amplificazione o interruzione: la posizione è indicata da un arresto. Girare il comando in senso orario per aumentare l'intensità dei Bassi o degli Alti. Girare il comando in senso antiorario per diminuire l'intensità dei Bassi o degli Alti. I comandi per i toni non hanno alcun effetto sulle registrazioni fatte impiegando gli output Tape, ma hanno effetto invece sul segnale che passa all'output del preamplificatore (Pre Out 1 & 2).

9. ESCLUSIONE TONI

L'interruttore "TONE DEFEAT" devia la sezione dei comandi della tonalità del NAD C 372. Se i comandi della tonalità non vengono impiegati di solito, e lasciati pertanto nella posizione "ore 12", si suggerisce allora di cancellare completamente la sezione "Tone Control" impiegando questo interruttore. Nella posizione all'esterno, i circuiti "Tone Control" sono eccitati; premendo l'interruttore "TONE DEFEAT" si devia la sezione "Tone Control".

10. EQUILIBRIO

Il comando di equilibrio ("BALANCE") regola i livelli relativi degli altoparlanti sinistro e destro. La posizione "ore dodici" dà pari livelli ai canali di sinistra e di destra. Questa posizione è indicata da un incavo.

Ruotando il comando in senso orario si sposta l'equilibrio acustico verso destra. Ruotando il comando in senso antiorario si sposta l'equilibrio acustico verso sinistra. Il comando "BALANCE" non ha alcun effetto sulle registrazioni fatte impiegando gli output Tape, ma hanno invece effetto sul segnale che passa all'output del preamplificatore (Pre Out 1 & 2).

11. VOLUME

Il comando "VOLUME" regola l'intensità sonora totale dei segnali alimentati agli altoparlanti. E' condotto da un motorino e può essere regolato dal telecomando. Il comando del VOLUME non ha alcun effetto sulle registrazioni fatte impiegando gli output Tape, ma ha effetto sul segnale che passa all'output del preamplificatore (Pre Out 1 & 2).

12. INDICATORE DEL MODO PONTICELLARE "BRIDGE MODE"

La spia BRIDGE MODE si accende (color ambrato) quando il C 372 viene portato nel modo ponticellare. Vedere anche il capitolo "Connessioni pannello posteriore", Sezione 12; "Bridge Mode" per maggiori informazioni.

REGISTRAZIONE

COME EFFETTUARE UNA REGISTRAZIONE

Selezionando una qualsiasi sorgente, il relativo segnale viene portato direttamente anche al registratore collegato agli OUTPUT "TAPE 2" oppure "TAPE 1" per la registrazione.

COME COPIARE UN NASTRO SU UN ALTRO

E' possibile copiare tra due registratori collegati al NAD C 372. Inserire il nastro originale nel registratore collegato a "Tape 2" ed inserire il nastro sul quale si vuole incidere nel registratore collegato a "Tape 1". Selezionando l'input "TAPE 2" è ora possibile registrare dal Nastro 2 al Nastro 1, controllando inoltre il segnale che proviene dal nastro originale.

BI-AMPING

Alcuni altoparlanti sono dotati di terminali separati per i sottogruppi LF ed HF degli altoparlanti (bassa ed alta frequenza). Questa condizione permette di "bi-amplificare" tali altoparlanti: un amplificatore di potenza separato viene impiegato per LF ed HF, in modo da migliorare quanto più possibile la qualità del suono.

Il NAD C 372 ha due gruppi di output per preamplificatori ("PRE OUT 1 e 2") per facilitare le connessioni per il "Bi-amping". Inoltre, il livello da "PRE OUT 2" può essere ridotto in relazione a "PRE OUT 1" per permettere l'impiego di amplificatori di potenza con guadagno differente (fattore di amplificazione).

Per impostare il C 372 con amplificatore di potenza occorre individuare prima di tutto quale amplificatore di potenza ha il guadagno massimo. Ciò è facile: basta raffrontare il livello dell'intensità sonora degli amplificatori di potenza di un sistema identico (tenere il comando di regolazione del volume al medesimo livello; impiegare la stessa sorgente e i medesimi altoparlanti). L'amplificatore con intensità sonora superiore ha il guadagno maggiore (notare che non si tratta dell'amplificatore più potente dei due). Collegare l'amplificatore con guadagno maggiore alle prese "PRE OUT 2" (No. 10); l'altro amplificatore di potenza va collegato alle prese "PRE OUT 1" (No. 8).

Partendo dalla posizione del livello massimo (0 dB), impiegare il comando "VOLUME PRE OUT 2" (No. 11) per ridurre il livello di uscita di "PRE OUT 2" in modo che il livello del volume di entrambi i amplificatori di potenza sia perfettamente pari.

NOTA: Il guadagno dell'amplificatore di potenza NAD C 272 è identico a quello dell'amplificatore di potenza incorporato C 372 (in pratica, le sezioni che trattano l'amplificatore di potenza C 272 e il modello C 372 sono identiche). Quando abbinato con il NAD C 272 per Bi-Amping, lasciare PRE-OUT 1 connesso tramite i collegamenti forniti al MAIN-IN. Collegare il C 272 all'uscita PRE-OUT 2. Impostare il comando VOLUME PRE-OUT 2 alla posizione massima.

I collegamenti forniti servono per collegarsi da PRE-OUT 1 a MAIN-IN e possono essere sfruttati anche per collegarsi da PRE-OUT 2 a MAIN-IN, se l'amplificatore di potenza C 372 ha il guadagno più alto. Spegnerne sempre il C 372 e gli amplificatori di potenza esterni prima di collegare o scollegare tutte le apparecchiature dalle prese Pre-Out e a Main-In.

POWERDRIVE

Al fine di soddisfare i vari requisiti del comando ad alta corrente ed alimentazione ad alta dinamica, il nostro circuito amplificatore PowerDrive brevettato non farà altro che aumentare la nostra reputazione per la sorprendente potenza effettiva. Aggiungendo una seconda rotaia ad alta tensione alla nostra alimentazione elettrica ben regolata, otteniamo un "overdrive" in grado quasi di raddoppiare l'alimentazione continua su base di potenza dinamica a breve termine. Si tratta di un ulteriore sviluppo e rifinitura del nostro rinomato circuito Power Envelope, utilizzati da NAD negli anni '80 e '90. PowerDrive è diverso da Power Envelope in quanto esso offre maggiore stabilità dell'amplificatore e capacità di comando a bassa impedenza, con conseguente minor distorsione quando si comandano dei diffusori reali con materiale di programmi reali.

TRASMETTITORE TELECOMANDI (VEDERE LA FIG. 3)

Il telecomando serve per tutte le funzioni principali del NAD C 372: vanta inoltre telecomandi supplementari per i sintonizzatori, i riproduttori per cassette e CD della NAD. Funziona fino ad una distanza massima di 5 metri. Per garantire la massima durata di funzionamento si consigliano batterie alcaline. Lo scomparto sul retro del telecomando va dotato di quattro batterie AAA (R 03). Quando si sostituiscono le batterie, controllare sempre che siano state infilate nel verso giusto, come appunto indicato all'interno dello scomparto portabatterie.

Si prega di fare riferimento alle sezioni precedenti del Manuale per una descrizione più completa di tutte le singole funzioni. Quando l'unità riceve un telecomando, l'indicatore di protezione/Standby lampeggia. Si fa notare che l'indicatore può a volte lampeggiare quando riceve comando non strettamente puntati al C 372 ma per altri componenti del sistema.

POWER ON & OFF (ACCESO E SPENTO)

Il NAD C372 ha un pulsante a parte di Acceso (On) e Spento (Off). Ciò è molto utile per mantenere i componenti di un sistema "sincronizzati reciprocamente": in questo modo, tutti i componenti passa in Standby quando si preme Off oppure massa al modo di funzionamento quando si preme On (invece che avere una situazione nella quale alcuni componenti si accendono quando l'amplificatore viene portato in Standby). (Si fa notare che gli altri componenti devono potere rispondere correttamente ai comandi separati On ed Off). Premere il pulsante ON (ACCESO) per portare l'unità dal modo Standby a quello di funzionamento; la spia Stand-by (Fig. 2; N. 2) passa da ambrato a rosso, poi torna al verde e la spia per l'ultima entrata selezionata lampeggia e si accende. Premere il pulsante OFF per portare l'unità nel modo Standby: la spia Stand-by si accenderà color ambrato.

DIFFUSORI A E B

Questi pulsanti svolgono le medesime funzioni dei pulsanti sul pannello anteriore. I pulsanti A e B inseriscono e disinseriscono i diffusori collegati rispettivamente ai morsetti dei diffusori A e B sul pannello posteriore. Premere A per collegare/scollegare i diffusori allacciati ai morsetti A. Premere B per collegare/scollegare i diffusori allacciati ai morsetti B. La spia immediatamente sopra i pulsanti evidenzia la condizione dei diffusori A e B.

"MUTE"

Premere il pulsante MUTE per interrompere provvisoriamente il suono ai diffusori e alla cuffia. Il modo di silenziamento Mute è indicato dal lampeggio della spia di entrata attiva sul pannello anteriore. Premere nuovamente MUTE per ripristinare il suono. Con il silenziamento non si pregiudica la registrazione realizzata usando le uscite Tape, ma si pregiudica il segnale diretto all'uscita del preamplificatore (Pre Out 1 e 2).

ENTRATE

I pulsanti dei selettori per l'entrata espletano le medesime funzioni di quelli con pari etichettatura sul pannello anteriore.

VOLUME MASTER

Premere i pulsanti MASTER VOLUME ▲ oppure ▼ rispettivamente per aumentare o diminuire il livello sonoro. Una volta raggiunto il livello desiderato, rilasciare il pulsante. La manopola per il comando motorizzato del volume sul pannello indica il livello impostato. Con i pulsanti Master Volume non si pregiudica la registrazione realizzata usando le uscite Tape, ma si pregiudica il segnale diretto all'uscita del preamplificatore (Pre Out 1 e 2).

COMANDO DEL SINTONIZZATORE

(da usare con il sintonizzatore NAD)

TUNE ▲ o ▼ scansiona rispettivamente le frequenze delle stazioni superiori o inferiori sia per AM sia per FM.

PRESET ► o ◀ seleziona rispettivamente la preimpostazione di una stazione con numero superiore oppure inferiore.

COMANDO RIPRODUTTORE PER CD

(da usare con CD/DVD player NAD)

|| inserisce la Pausa

■ inserisce lo Stop

► inserisce la riproduzione o alterna tra riproduzione e pausa o inserisce il salto di una pista; premere una volta per passare alla pista successiva oppure per ritornare all'inizio della pista precedente o quella in ascolto.

● inserisce il portaCD aperto/chiuso; premere una volta per aprire il portaCD poi ancora una volta per chiudere il portaCD ed avviare la riproduzione.

L'interruttore TAPE/TUNER - CD applica i comandi del nastro ai tasti di trasporto quando si trova nella posizione TAPE/TUNER ed applica i comandi CD ai tasti di trasporto quando si trova nella posizione CD.

COMANDO DEL CASSETTE DECK

(da usare con i cassette deck NAD)

► inserisce la riproduzione in avanti.

● Premere per portare il cassette deck nel modo di pausa durante la registrazione

Premere Play per iniziare la registrazione.

■ Interrompe la riproduzione o la registrazione.

◀◀ ◀◀◀ inserisce il riavvolgimento.

▶▶ ▶▶▶ inserisce l'avanzamento rapido.

L'interruttore TAPE/TUNER - CD applica i comandi del nastro ai tasti di trasporto quando si trova nella posizione TAPE/TUNER ed applica i comandi CD ai tasti di trasporto quando si trova nella posizione CD.

NOTE: Il telecomando fornito con il C 372 è del tipo universale NAD, realizzato specificatamente in modo che funzioni perfettamente con moltissimi modelli NAD. Alcuni pulsanti del telecomando non sono abilitati in quanto le relative funzioni non trovano riscontro nel C 372. I pulsanti dei selettori Video 2 e Video 3 (vedere la sezione N. 2) sul telecomando non funzionano nel caso del C 372.

La luce diretta o un'illuminazione molto forte possono pregiudicare la "portata" operativa e l'angolo attivo del telecomando.

TRASMETTITORE TELECOMANDI (FIG. 3)

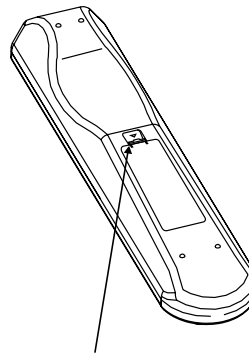
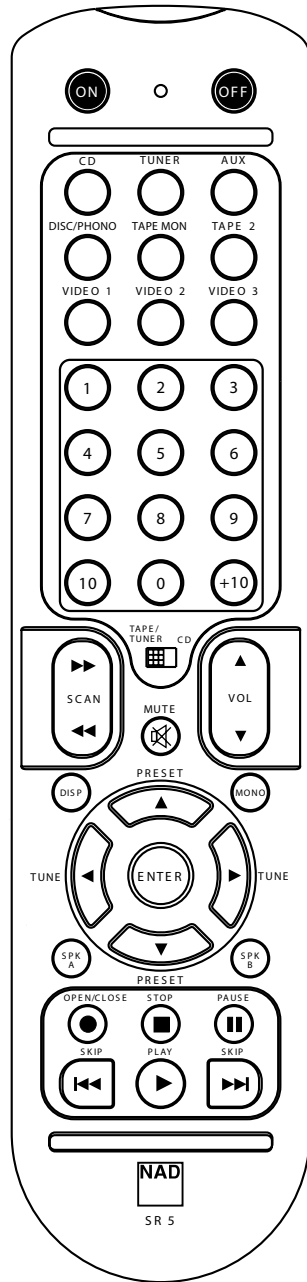

PER TOGLIERE IL COPERCHIO DELLE BATTERIE DAL SUO ALLOGGIAMENTO, PREMERE VERSO IL BASSO E SOLLEVARE LA LINGUETTA

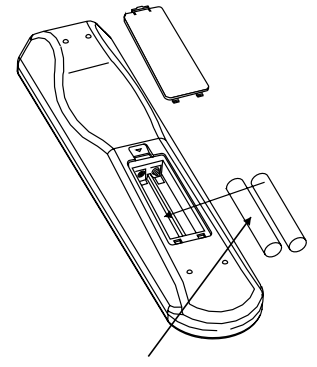

COLLOCARE LE BATTERIE NELL'APERTURA. ASSICURARSI DI AVER RISPETTATO IL CORRETTO MONTAGGIO

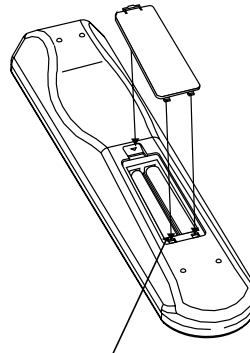

RIMETTERE IL COPERCHIO DELLE BATTERIE ALLINEANDO ED INSERENDO LE DUE LINGUETTE NEI FORI. PREMERE IL COPERCHIO DELLE BATTERIE IN POSIZIONE FINO A CHE NON SI SENTA UNO SCATTO DI CHIUSURA

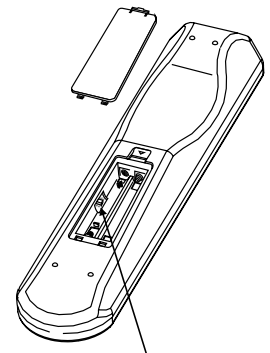

DEV.1 & DEV.2

RICERCA GUASTI		
Problema	Causa	Soluzione
NON VI E' SUONO	<ul style="list-style-type: none"> • Cavo alimentazione C.A. scollegato, oppure non vi è tensione • Selezionato "Monitor Tape 1" • "Mute" inserito • Collegamenti posteriori amplificatori Pre-out/Main-in non in dotazione • Non è stato selezionato alcun altoparlante 	<ul style="list-style-type: none"> • Controllare che il cavo C.A. sia collegato e che l'apparecchiatura sia in tensione • Disabilitazione del modo "Tape 1 Monitor" • Spegnerne il "Mute" • Montare i collegamenti • Selezionare gli altoparlanti richiesti (A e/o B)
NON SI HA SUONO DA UN CANALE	<ul style="list-style-type: none"> • Comando "Balance" non centrato • Altoparlante non collegato come prescritto oppure danneggiato. • Cavo input scollegato o danneggiato 	<ul style="list-style-type: none"> • Centrare il comando Balance • Controllare le connessioni e gli altoparlanti • Controllare i cavi e le connessioni
BASSI TROPPO DEBOLI/IMMAGINE STEREO ASSENTE O SVANITA	<ul style="list-style-type: none"> • Altoparlanti collegati fuori fase • Bridge Mode selezionato quando gli altoparlanti sono connessi nel modo normale 	<ul style="list-style-type: none"> • Controllare le connessioni a tutti gli altoparlanti dell'impianto • Disinserire il Bridge Mode
MANCATO FUNZIONAMENTO DEL TELECOMANDO	<ul style="list-style-type: none"> • Batterie scariche o non inserite come prescritto • Finestrelle trasmettitore o ricevitore ad infrarossi "IR" ostruite • Ricevitore infrarossi IR direttamente esposto ai raggi solari oppure luce ambiente molto forte 	<ul style="list-style-type: none"> • Controllare o sostituire le batterie • Eliminare l'ostruzione • Collocare l'unità lontano dal sole; ridurre l'intensità luminosa dell'ambiente
IL LED ALIMENTAZIONE/PROTEZIONE RIMANE A LUCE ROSSA QUANDO SI ACCENDE L'UNITA'	<ul style="list-style-type: none"> • Cortocircuiti nel cablaggio degli altoparlanti 	<ul style="list-style-type: none"> • Spegnerne l'amplificatore e controllare le connessioni dei cavi degli altoparlanti per entrambi gli altoparlanti sull'amplificatore (pannello posteriore ed altoparlanti). Accendere l'amplificatore.
LED ALIMENTAZIONE/PROTEZIONE A LUCE ROSSA DURANTE IL FUNZIONAMENTO	<ul style="list-style-type: none"> • Surriscaldamento dell'amplificatore. • Impedenza generale troppo bassa degli altoparlanti 	<ul style="list-style-type: none"> • Spegnerne l'amplificatore. Assicurarsi che le finestre di ventilazione sono e sotto l'amplificatore non siano ostruite. Dopo che l'amplificatore si è raffreddato, riaccenderlo. • Assicurarsi che l'impedenza totale degli altoparlanti non sia inferiore a 4 ohm. • Controllare i cavi degli altoparlanti rilevando eventuali cortocircuiti

SPECIFICHE

SEZIONE AMPLIFICATORE

Produzione di potenza Modo Stereo (8 ohm con distorsione di potenza)	2 x 170W
Potenza dinamica IHF; 8 ohm	2 x 220W
Potenza dinamica IHF; 4 ohm	2 x 340W
Distorsione armonica totale a potenza nominale	0,02%
Distorsione IM a potenza nominale	0,003%
Fattore di attenuazione 8 ohm	> 150
Sensibilità entrata ed impedenza	1,22 V / 20k ohm/470 pF
Risposta di frequenza da 20 a 20.000 Hz	±0,3 dB
Rapporto segnale-rumosità; potenza nominale di rif. / 8 ohm (A-WTD)	>120dB
Rapporto segnale-rumosità; 1W di rif. / 8 ohm (A-WTD)	>100dB
Telecomando	Si, SR 5

Le specifiche possono subire modifiche senza preavviso.

Per le più recenti informazioni sul C 372, la documentazione aggiornata e le caratteristiche, visitare il sito www.nadelectronics.com

INSTALAÇÃO E LIGAÇÃO RÁPIDA

- 1 Ligue os altifalantes aos terminais para Altifalantes "A" no painel traseiro e as fontes aos respectivos terminais de entrada no painel traseiro.
- 2 Em primeiro lugar deverá ligar o cabo de alimentação de CA ao C 372 e, em seguida, ligá-lo a uma tomada de parede.
- 3 Prima o botão de alimentação (POWER) para ligar o NAD C 372.
- 4 Prima o selector de entrada necessário.

OBSERVAÇÕES SOBRE A INSTALAÇÃO

O seu amplificador NAD C 372 deverá ser instalado sobre uma superfície nivelada e sem vibrações. Evite instalar a unidade de modo a que esta fique directamente exposta aos raios solares, ou junto a fontes de calor e humidade. Garanta uma ventilação adequada da unidade. Não coloque a unidade sobre uma superfície mole, como por exemplo uma alcatifa. Não coloque a unidade num espaço fechado, como seja uma estante para livros ou um armário, que possa impedir o fluxo do ar através das aberturas de ventilação. Certifique-se de que a unidade se encontra desligada antes de efectuar quaisquer ligações.

Os terminais RCA do seu amplificador NAD C 372 encontram-se codificados através de cores por uma questão de facilidade de identificação. O vermelho e o branco correspondem aos terminais áudio direito e esquerdo respectivamente, e o amarelo destina-se ao NAD-Link (interligação NAD). Utilize terminais e cabos de alta qualidade, por forma a obter uma performance e uma fiabilidade óptimas. Certifique-se de que os terminais e os cabos não apresentam danos de qualquer natureza e de que todos os terminais se encontram firmemente ligados.

Por forma a obter uma melhor performance, utilize cabos de altifalantes de alta qualidade, com uma espessura de bitola igual ou superior a 16 (1,5 mm). Se a unidade não for utilizada durante algum tempo, desligue a ficha da tomada de alimentação de CA.

No caso de cair água em cima do seu amplificador NAD C 372, desligue a alimentação da unidade e retire a ficha da tomada de alimentação de CA. Antes de voltar a utilizar a unidade, esta deverá ser inspeccionada por um técnico de assistência qualificado. **Não retire a cobertura da unidade, no seu interior não existem quaisquer peças que possam ser reparadas pelo utilizador.** Utilize um pano macio e seco para limpar a unidade. Se necessário, humedeça ligeiramente o pano com água com sabão. Não utilize soluções que contenham benzol ou outros agentes voláteis.

LIGAÇÕES DO PAINEL TRASEIRO (FIGURA 1)

1. DISC INPUT (ENTRADA DISC)

Entrada para sinais de entrada do nível de linha adicionais, como um leitor de Discos Compactos ou um leitor de MiniDisc, ou para o sinal de saída de um amplificador elevador para uma placa giratória. Utilize um cabo bifilar RCA-para-RCA para ligar as "Saídas Áudio" esquerda e direita da unidade auxiliar a esta entrada.

2. CD INPUT (ENTRADA DO LEITOR DE DISCOS COMPACTOS)

Entrada para um leitor de CD's ou outra fonte com sinal de nível de linha. Utilize um cabo bifilar RCA-para-RCA para ligar as "Saídas Áudio" esquerda e direita do Leitor de Discos Compactos a esta entrada. O amplificador NAD C 372 apenas aceita sinais analógicos do seu leitor de Discos Compactos.

3. VIDEO INPUT (ENTRADA DE VÍDEO)

Entrada para o sinal áudio de um vídeo gravador estéreo (ou receptor estéreo de TV/Satélite/Cabo) ou outra fonte de nível de linha áudio. Utilize um cabo bifilar RCA-para-RCA para ligar as "Saídas Áudio" esquerda e direita da unidade a esta entrada. Nota: Estas entradas destinam-se apenas a áudio.

4. AUX INPUT (ENTRADA AUX)

Entrada para sinais de entrada do nível de linha adicionais como, por exemplo, um outro leitor de CD. Utilize um cabo bifilar RCA-para-RCA para ligar as "Saídas Audio" esquerda e direita da unidade auxiliar a esta entrada.

5. TUNER INPUT (ENTRADA DO SINTONIZADOR)

Entrada para um Sintonizador ou outra fonte com sinal de nível de linha. Utilize um cabo bifilar RCA-para-RCA para ligar as "Saídas Audio" esquerda e direita do Sintonizador a esta entrada.

6. TAPE 2 IN, OUT (ENTRADA, SAÍDA DO GRAVADOR 2)

Ligações para gravação e reprodução analógica e para um gravador de cassetes áudio de qualquer tipo. Com a ajuda de um cabo bifilar RCA-para-RCA, ligue as "Saídas Áudio" esquerda e direita do gravador de cassetes aos terminais TAPE 2 IN (ENTRADA DO GRAVADOR 2) para iniciar a leitura e audição da cassette. Ligue as "Entradas Áudio" esquerda e direita do gravador de cassetes aos terminais TAPE 2 OUT (SAÍDA DO GRAVADOR 2) para iniciar a gravação.

7. TAPE 1 IN, OUT (ENTRADA, SAÍDA DO GRAVADOR 1)

Ligações para gravação e reprodução analógica a um gravador de cassetes áudio de qualquer tipo. Com a ajuda de um cabo bifilar RCA-para-RCA, ligue as "Saídas Áudio" esquerda e direita do gravador de cassetes aos terminais TAPE 1 IN (ENTRADA DO GRAVADOR 2) para iniciar a leitura e audição da cassette. Ligue as "Entradas Áudio" esquerda e direita do gravador de cassetes aos terminais TAPE 1 OUT (SAÍDA DO GRAVADOR 1) para iniciar a gravação.

8. PRE-OUT 1 (SAÍDA DO PRÉ-AMPLIFICADOR 1)

Numa utilização normal, a saída do pré-amplificador 1 (PRE-OUT 1) é ligada à tomada de alimentação da entrada principal (No. 9) com os conectores fornecidos. O NAD C 372 permite efectuar a ligação de vários amplificadores de potência. Caso esteja a utilizar um único amplificador de potência estéreo externo deverá desligar os conectores de ligação à tomada de alimentação da entrada principal. O amplificador de potência interno do C 372 fica, então, desligado. Utilize um cabo bifilar RCA-para-RCA para ligar as "Entradas Áudio" esquerda e direita do Amplificador de Potência aos terminais Pre-Out 1 (saída do pré-amplificador 1).

Caso esteja a utilizar um amplificador de potência estéreo adicional destinado especificamente à bi-amplificação, deverá utilizar as tomadas de saída do pré-amplificador 1 (PRE-OUT 1) para efectuar a ligação do amplificador de potência ao que tem menor ganho dos dois. Para obter informações adicionais queira, por favor, consultar também o capítulo referente à "Bi-amplificação".

NOTAS: Desligue sempre o C 372 e os amplificadores de potência externos que lhe estão associados antes de ligar ou desligar qualquer equipamento às tomadas de saída do pré-amplificador 1, 2 (PRE-OUT 1, 2) e à tomada de alimentação da entrada principal (MAIN-IN). Os sinais de saída do pré-amplificador 1 e 2 (PRE-OUT 1, 2) serão afectados pelas regulações dos comandos de volume e de tom do NAD C 372.

9. MAIN-IN (ENTRADA PRINCIPAL)

Ligações para um processador ou um pré-amplificador externo, como um decodificador de sound-surround (som envolvente). Em utilização normal, estas unidades devem ser ligadas aos terminais Pre-Out 1 (Nº 8) através das interligações fornecidas para o efeito. Para ligar o seu amplificador NAD C 372 a um processador ou a um pré-amplificador externo, retire em primeiro lugar estas interligações. Utilize um cabo bifilar RCA-para-RCA para ligar as "Saídas Áudio" esquerda e direita do pré-amplificador ou do processador aos terminais da Entrada Principal (Main-In).

NOTAS: Desligue sempre o C 372 e os amplificadores de potência externos que lhe estão associados antes de ligar ou desligar qualquer equipamento às tomadas de saída do pré-amplificador 1, 2 (PRE-OUT 1, 2) e à tomada de alimentação da entrada principal (MAIN-IN). Os sinais de saída do pré-amplificador 1 e 2 (PRE-OUT 1, 2) serão afectados pelas regulações dos comandos de volume e de tom do NAD C 372.

10. PRE-OUT 2 (SAÍDA DO PRÉ-AMPLIFICADOR 2)

As tomadas de saída do pré-amplificador 2 (PRE-OUT 2) podem ser utilizadas para activar um amplificador de potência adicional. O comando de volume da saída do pré-amplificador 2 (VOLUME Pre-Out 2) (No. 11) pode ser utilizado para reduzir o nível de saída do pré-amplificador para o amplificador de potência até -12dB. Caso o comando de volume da saída do pré-amplificador 2 (VOLUME Pre-Out 2) esteja regulado para a posição máxima (a posição de 0dB), o nível de saída será idêntico ao das tomadas do pré-amplificador 1 (PRE-OUT 1).

Caso esteja a utilizar um amplificador de potência adicional destinado especificamente à bi-amplificação, deverá utilizar as tomadas de saída do pré-amplificador 2 (PRE-OUT 2) para efectuar a ligação do amplificador de potência ao que tem maior ganho dos dois. Ao ajustar o comando de volume da saída do pré-amplificador 2 (VOLUME PRE-OUT 2) (No. 11) poderá colocar o volume exactamente ao mesmo nível que o do amplificador de potência que está ligado às saídas do pré-amplificador 1 (PRE-OUT 1). Para obter informações adicionais queira, por favor, consultar também o capítulo referente à "Bi-amplificação". Utilize um cabo bifilar RCA-para-RCA para ligar as "Entradas Áudio" esquerda e direita do Amplificador de Potência às tomadas de saída do pré-amplificador 1 e 2 (PRE-OUT 1 & 2).

NOTAS: Desligue sempre o C 372 e os amplificadores de potência externos que lhe estão associados antes de ligar ou desligar qualquer equipamento às tomadas de saída do pré-amplificador 1, 2 (PRE-OUT 1, 2) e à tomada de alimentação da entrada principal (MAIN-IN). Os sinais de saída do pré-amplificador 1 e 2 (PRE-OUT 1, 2) serão afectados pelas regulações dos comandos de volume e de tom do NAD C 372.

11. VOLUME PRE-OUT 2 (VOLUME DE SAÍDA DO PRÉ-AMPLIFICADOR 2)

O comando do volume de saída do pré-amplificador 2 (VOLUME de Pre-Out 2) permite efectuar o ajuste do nível de saída das tomadas de saída do pré-amplificador 2 (PRE-OUT 2). O nível de saída pode ser reduzido de 0dB para -12dB; quando regulado para a posição máxima (na posição de 0dB), o nível de saída será idêntico ao das tomadas do pré-amplificador 1 (PRE-OUT 1). Para obter informações adicionais queira, por favor, consultar também o capítulo referente à "Bi-amplificação".

NOTAS: Desligue sempre o C 372 e os amplificadores de potência externos que lhe estão associados antes de ligar ou desligar qualquer equipamento às tomadas de saída do pré-amplificador 1, 2 (PRE-OUT 1, 2) e à tomada de alimentação da entrada principal (MAIN-IN). Os sinais de saída do pré-amplificador 1 e 2 (PRE-OUT 1, 2) serão afectados pelas regulações dos comandos de volume e de tom do NAD C 372.

12. BRIDGE MODE (MODO DE LIGAÇÃO EM PONTE)

O NAD C 372 pode ser utilizado como parte integrante de um sistema estéreo ou de home-theatre (cinema em casa) mais potente, através da ligação de amplificadores de potência adicionais. Se desejar utilizar a secção de amplificadores de potência do NAD C 372 para accionar um único altifalante, deverá utilizar o interruptor de ligação em ponte (Bridge) para que os amplificadores de potência internos Esquerdo (Left) e Direito (Right) funcionem como uma unidade de elevada potência de canal único. Desloque o interruptor de modo de ligação em ponte (BRIDGE MODE) para a posição de ligação em ponte (Bridge) e efectue a ligação do altifalante aos terminais marcados com as letras 'L+' e 'R+', certificando-se de que o 'L+' está ligado ao terminal '+' existente no altifalante e de que o 'R+' está ligado ao terminal '-' do altifalante. Efectue a ligação da fonte à entrada principal esquerda (MAIN-IN).

Quando ligado em modo de ligação em ponte o NAD C 372 produzirá cerca de 300 W num altifalante de 8 ohm. Neste modo, as secções do amplificador irão reagir como se a impedância dos altifalantes tivesse sido reduzida para metade. Não é recomendada a utilização de altifalantes de baixa impedância (abaixo de 8 ohms) quando se utiliza o modo de ligação em ponte uma vez que estes podem provocar a activação do corte térmico do amplificador se este for colocado em funcionamento a níveis elevados.

O LED indicador de modo de ligação em ponte existente no painel dianteiro (Fig. 2; No. 2) iluminar-se-á quando o amplificador estiver em modo de ligação em ponte.

NOTAS: Não efectue a ligação de qualquer dispositivo à entrada principal direita (MAIN-IN) (No. 9) quando o modo de ligação em ponte estiver seleccionado. Desligue sempre o C 372 e os amplificadores de potência externos que lhe estão associados antes de ligar ou desligar qualquer equipamento às tomadas de saída do pré-amplificador 1, 2 (PRE-OUT 1, 2) e à tomada de alimentação da entrada principal (MAIN-IN).

13. SOFT CLIPPING™ (LIMITAÇÃO SUAVE)

Sempre que um amplificador é submetido a um esforço excessivo que ultrapasse a sua potência de saída máxima, podem ser produzidos níveis extremamente elevados de distorção do som especialmente quando este se encontra demasiado alto. Esta situação ocorre porque o circuito de corte ou "hard clipping" (limitação rígida) do amplificador elimina os picos de som para os quais este não foi concebido para reproduzir. O circuito Soft Clipping™ da NAD limita suavemente a saída do sistema por forma a minimizar o nível de distorção audível, sempre que o amplificador é submetido a esforços de potência excessivos.

Se habitualmente escutar a reprodução a níveis de potência moderados poder deixar o interruptor de Soft Clipping™ (Limitação suave) comutado para a posição de desligado (Off). Se existir a possibilidade da reprodução ser efectuada a níveis elevados que possam ultrapassar a capacidade de potência do amplificador, então deverá ligar-se o circuito Soft Clipping (Limitação suave).

O indicador de Soft Clipping™ existente no painel dianteiro iluminar-se-á quando o amplificador estiver comutado para o modo de limitação suave (Soft Clipping).

14. IR IN, OUT (ENTRADA E SAÍDA DE INFRAVERMELHOS)

O conector de entrada e saída de infravermelhos IR IN/OUT é utilizado para transmitir comandos provenientes de outras unidades equipadas com conectores de IR IN/OUT. Esta característica permite-lhe efectuar um controlo centralizado de um sistema completo e também permite que algumas das funções básicas de outros componentes da NAD (como, por exemplo, um sintonizador, um leitor de CD ou um gravador de cassetes) que também estejam equipados com conectores de IR IN/OUT sejam controlados por meio do comando de controlo remoto do amplificador. De forma a que o C 372 possa funcionar com outras unidades do mesmo tipo deverá proceder à ligação do respectivo conector de saída IR OUT ao conector de entrada IR IN localizado na outra unidade. Os conectores de IR podem ser ligados em cadeia, Entrada para Saída, de forma a permitir que um sistema completo seja controlado a partir dos comandos de controlo remoto de uma das unidades.

NOTAS: É aconselhável não proceder à ligação dos conectores de IR IN/OUT caso as unidades em questão disponham dos seus próprios receptores integrados de comandos de controlo remoto e estejam posicionadas na linha de mira directa do comando de controlo remoto. Caso não tenha a certeza, em primeiro lugar deverá tentar utilizar os produtos sem os conectores de IR IN/OUT. Caso a unidade responda ao comando de controlo remoto não será necessário efectuar a ligação dos conectores de IR IN/OUT. Nunca efectue uma ligação circular entre a última unidade e a primeira unidade da NAD na cadeia de conectores de IR IN/OUT. Deverá desligar todas as unidades da fonte de alimentação principal antes de ligar ou desligar os conectores de IR IN/OUT.

15. 12V TRIGGER OUT (SAÍDA DE DISPARO DE 12 V)

Esta saída permite ligar ou desligar, de forma remota, equipamentos auxiliares como, por exemplo, um sintonizador, um amplificador de potência, etc. que também estejam equipados com uma entrada de disparo de 12 V. Esta poderá também ser constituída por uma régua de alimentação com saída CA equipada com uma entrada de disparo de 12 V. A saída de disparo de 12 V é activada sempre que a unidade é comutada para o modo de funcionamento normal depois de ter estado em Stand-by ou desligada (Off).

Para efectuar a comutação para o modo de Stand-by/Ligado (Power On) de um componente externo através do C 372, deverá efectuar a ligação da saída de disparo de 12 V do C 372 à ficha de entrada DC do componente remoto. Deverá utilizar uma ficha standard de 3,5 mm Mini-Jack plug ("mono"): A extremidade é a ligação sob tensão ou +, sendo o eixo da ficha de entrada o disparo de 12 V - ou a ligação à terra.

NOTAS: Verifique as especificações do terminal de entrada de disparo existente nos outros componentes de forma a certificar-se de que estes são compatíveis com a saída de disparo de 12 V do C 372. Os componentes NAD equipados com entradas de disparo de 12 V são totalmente compatíveis com a saída de disparo de 12 V do C 372. A voltagem da saída de disparo de 12 V do C 372 é de 12 V DC. A corrente máxima total não poderá ser superior a 200 mA. Normalmente, as entradas de disparo de 12 V da NAD consomem menos de 10 mA de corrente. Antes de efectuar qualquer ligação a qualquer entrada ou saída de disparo de 12 V, certifique-se de que todos os componentes estão desligados da fonte de alimentação principal de AC.

O não cumprimento das indicações acima referidas poderá resultar em danos no C 372 ou quaisquer componentes auxiliares que estejam ligados a este. Caso tenha quaisquer dúvidas relativamente às ligações, à instalação e ao funcionamento da saída de disparo de 12 V deverá entrar em contacto com o seu revendedor NAD.

16. SPEAKERS A + SPEAKERS B (ALTIFALANTES A + ALTIFALANTES B)

O NAD C 372 está equipado com dois conjuntos de conectores de altifalantes. Utilize os conectores dos Altifalantes A para os altifalantes "principais" e utilize os conectores dos Altifalantes B para um segundo par de altifalantes como, por exemplo, altifalantes de extensão que estejam colocados noutra divisão.

Num a utilização normal ligue o altifalante direito aos terminais assinalados com 'R+' e 'R-', certificando-se de que o 'R+' é ligado ao terminal '+' do seu altifalante e o 'R-' é ligado ao terminal '-' do altifalante. Ligue os terminais assinalados com 'L+' e 'L-' ao altifalante esquerdo da mesma forma.

Quando estiver em modo de ligação em ponte deverá efectuar a ligação do altifalante único aos terminais marcados com as indicações 'R +' (Direito +) e 'L+' (Esquerdo +), certificando-se de que o 'L+' está ligado ao terminal '+' existente no seu altifalante e de que 'L+' está ligado ao terminal '-' do altifalante. Queira, por favor, consultar também a secção "Como efectuar a ligação em ponte" apresentada neste capítulo (No. 12).

Utilize sempre cabos de fios entrançados reforçados (bitola 16; espessura igual ou superior a 1,5 mm) ou cabos específicos para altifalantes, para ligar os altifalantes ao seu amplificador NAD C 372. Os terminais com travas de ligação de alta corrente podem ser utilizados como terminais de aperto para os cabos cujas extremidades possuam patilhas ou terminais de pinos, ou para cabos com fios a descoberto nas extremidades.

CABOS A DESCOBERTO E TERMINAIS DE PINOS

Os cabos a descoberto e os terminais de pinos deverão ser introduzidos no interior dos terminais dos altifalantes. Desaperte o casquilho de plástico dos terminais dos altifalantes até que a abertura do interior roscado fique a descoberto. Introduza a extremidade do pino ou do cabo a descoberto na abertura e fixe-a apertando o casquilho do terminal.

Certifique-se de que as zonas metálicas dos cabos de ligação dos altifalantes não entram em contacto com o painel traseiro ou com qualquer outro terminal. Certifique-se de que existe apenas 1cm de cabo a descoberto ou pino e que não existem fios soltos no cabo de ligação dos altifalantes.

NOTA: Certifique-se de que a impedância dos altifalantes é de 4 ohms ou superior quando efectuar a ligação de apenas um par de altifalantes; Certifique-se de que a impedância dos altifalantes para todos os altifalantes é superior a 8 ohms quando efectuar a ligação de dois conjuntos de altifalantes. No modo de ligação em ponte a impedância do altifalante deve também ser de 8 ohms ou superior.

17. SWITCHED AC OUTLET (SAÍDA COMUTADA CA)

É possível efectuar a ligação do cabo de alimentação CA de outro componente a esta saída adicional. Os componentes que estejam ligados a esta saída serão comutados para Ligado (On) e desligado (Off) pelo botão de Alimentação (POWER) existente no painel dianteiro ou pelo botão de Ligado e Stand-by (ON e STAND-BY) existente no comando do controlo remoto.

NOTA: O consumo total de energia de quaisquer componentes que estejam ligados às saídas CA não pode exceder os 100 Watts.

18. ENTRADA DE ALIMENTAÇÃO DE CA IEC (POWER - ALIMENTAÇÃO)

O C 372 é fornecido com um cabo de alimentação de CA separado. Antes de proceder à ligação deste cabo a uma tomada eléctrica de parede sob tensão certifique-se, em primeiro lugar, de que está firmemente ligado ao terminal de entrada de alimentação CA do NAD C 372. Desligue sempre, em primeiro lugar, a ficha do cabo de alimentação de CA da tomada eléctrica de parede sob tensão, antes de desligar o cabo da tomada de entrada de alimentação do C 372.

COMANDOS DO PAINEL DIANTEIRO (FIGURA 2)

1. POWER ON/OFF (ALIMENTAÇÃO LIGAR/DESLIGAR)

Prima o botão de Alimentação (POWER) para ligar o amplificador (On). O indicador de alimentação (Power) (No. 2) localizado sobre o botão de alimentação irá acender-se e ficar amarelo e, após uma curta pausa, ficará verde para indicar que o amplificador se encontra agora pronto para funcionar normalmente.

Se voltar a premir o interruptor de alimentação (POWER) a unidade desligar-se-á (Off) totalmente e não responderá ao controlo remoto.

BOTÕES DE ON E OFF (LIGAR / DESLIGAR) DO COMANDO DE CONTROLO REMOTO (FIGURA 3)

Deverá premir o botão de POWER (No. 1) para comutar o amplificador para Ligado. O indicador de Stand-by (No. 2) localizado por cima do botão de alimentação acenderá uma luz amarela. Se voltar a premir o botão de POWER irá DESLIGAR totalmente a unidade e esta não responderá ao comando de controlo remoto. O comando de controlo remoto NAD C 372 tem um botão de On e Off separado. Esta característica poderá ser extremamente útil para manter "em sincronia" os componentes que compõem um sistema: Desta forma, todos os componentes irão ser comutados para standby quando o botão de Off for premido ou serão comutados para o modo de funcionamento quando o botão de On for premido, em vez de alguns componentes serem comutados para On quando o amplificador é comutado para Stand-by. (Tenha em conta que é necessário que os outros componentes também tenham capacidade de responder a comandos separados de On e Off). Deverá premir o botão de ON para comutar a unidade de Stand-by para modo de funcionamento. O indicador de Stand-by (Fig. 2; Nº. 2) mudará a luz de amarelo para vermelho e, em seguida, para verde e o indicador da última entrada seleccionada irá piscar e acender-se. Deverá premir o botão de OFF para comutar a unidade para o modo de Stand-by: o indicador de Stand-by irá acender uma luz amarela.

NOTA: No modo de Stand-by o C 372 consome muito pouca energia. No entanto, recomenda-se que desligue totalmente a unidade, caso esta só venha a ser utilizada alguns dias depois. Desligue completamente a unidade, pressionando o botão POWER situado no painel dianteiro (Nº 1), e todas as luzes irão apagar-se.

2. INDICADOR DE POWER / STAND-BY / PROTECTION (ALIMENTAÇÃO / STAND-BY / PROTECÇÃO)

Quando comutar a alimentação para Ligada, o LED irá acender uma luz amarela no estado de Standby. Quando um dos botões de selecção de entrada for premido o LED irá acender momentaneamente uma luz vermelha e depois comutará para verde para indicar o estado de ON. Em caso de utilização excessiva e incorrecta do amplificador como, por exemplo, aquecimento excessivo, impedância dos altifalantes demasiado baixa, curto circuito, etc. o amplificador irá activar o respectivo circuito de Protecção, indicado pelo facto de a luz do LED passar de verde para vermelho e o som ser silenciado. Nesse caso, deverá desligar o amplificador, esperar que arrefeça e/ou verificar as ligações dos altifalantes, certificando-se de que a impedância global dos mesmos não é inferior a 4 ohms. Depois de ter resolvido o problema que provocou a activação do circuito de Protecção deverá voltar a premir o botão de Power para retomar o funcionamento normal.

O diagrama apresentado abaixo ilustra o funcionamento do indicador de Stand-by/protecção:

	Verde	Amarelo	Vermelho
Funcionamento normal	•		
Stand-by		•	
Protecção			•

3. TOMADA DE AUSCULTADORES

Existe uma mini-tomada estéreo para auscultadores de 1/4" que permite ouvir através de auscultadores e que funciona com auscultadores convencionais de qualquer impedância. A tomada dos auscultadores funcionará em paralelo com os altifalantes seleccionados. Para ouvir apenas com os auscultadores deverá retirar a selecção das colunas A e/ou B (Speakers A e/ou B) (No. 4).

O controlo do volume, tonalidade e balanço mantêm-se em funcionamento quando se utilizam os auscultadores para ouvir. Utilize um adaptador adequado para ligar os auscultadores com outro tipo de terminais, como por exemplo fichas macho "estéreo individual" estéreo de 3.5mm.

NOTA: Certifique-se de que o controlo do volume se encontra regulado no mínimo (rodado completamente no sentido contrário ao dos ponteiros do relógio), antes de ligar os auscultadores. A utilização dos auscultadores com um volume muito elevado poderá provocar lesões auditivas.

4. ALTIFALANTES A, B

Os botões dos altifalantes A e B (Speakers A e B) activam e desactivam os altifalantes ligados respectivamente aos terminais dos altifalantes A e dos altifalantes B (Speakers A e Speakers B) localizados no painel traseiro. Prima A para comutar para Ligado ou Desligado (On ou Off) os altifalantes ligados aos terminais do altifalante A (Speaker A). Prima B para comutar para Ligado ou Desligado (On ou Off) os altifalantes ligados aos terminais do altifalante B (Speaker B). O indicador localizado directamente sobre os botões indica o estados dos altifalantes A e B.

Se os altifalantes A e B (Speakers A e B) estiverem ambos activados (se ambos os indicadores localizados sobre os botões dos altifalantes A e B estiverem acesos), a potência de saída do amplificador é transmitida a ambos os altifalantes em paralelo. Se A e B estiverem desactivados, ambos os conjuntos de altifalantes estarão silenciados. Poderá utilizar este modo de regulação para ouvir música com auscultadores (No 3).

NOTAS: Diminua sempre o nível de volume quando activar ou desactivar quer o altifalante A (Speaker A) quer o altifalante B (Speaker B). Quando utilizar os altifalantes A e B (Speakers A e B) ao mesmo tempo, certifique-se de que a impedância total dos altifalantes ligados é superior a 8 ohms. Queira, por favor, consultar a tabela apresentada abaixo;

Modo de ligação em ponte	Modo estéreo
Um altifalante, mínimo de 8Ω	Um altifalante, mínimo de 4Ω
Dois altifalantes, mínimo de 16Ω	Dois altifalantes, mínimo de 8Ω

5. INPUT SELECTORS (SELECTORES DE ENTRADA)

Estes botões permitem seleccionar as entradas activas do amplificador NAD C 372, bem como o sinal áudio enviado para os altifalantes, para as saídas Tape e para os terminais PRE-OUT.

Os botões existentes no aparelho de controlo remoto são iguais a estes botões permitindo executar as mesmas acções, com excepção da entrada do sintonizador; ver em baixo. Os indicadores verdes que se encontram imediatamente acima de cada um dos botões indicam qual a entrada que está seleccionada nesse momento.

DISC (DISCO) Selecciona uma fonte do nível de linha ligada aos terminais DISC como a entrada activa.

CD Selecciona o leitor de Discos Compactos (ou outra fonte do nível de linha) ligada aos terminais CD, como a entrada activa.

VIDEO Selecciona o Vídeo gravador (VCR) (ou receptor estéreo de TV/Satélite/Cabo) que esteja ligado às tomadas do Vídeo gravador, como a entrada activa.

AUX Selecciona uma fonte do nível de linha ligada aos terminais AUX, como a entrada activa.

TUNER Selecciona o sintonizador (ou outra fonte do nível de linha) ligado aos terminais Tuner, como a entrada activa.

TAPE 2 Selecciona o Tape 2 (Gravador de Cassetes 2), como a entrada activa.

CONTROLO TAPE 1 Selecciona a saída de um gravador de cassetes durante a reprodução e leitura de cassetes, ou durante o controle das gravações que são efectuadas por intermédio dos terminais Tape 1. Pressione uma vez o botão Tape 1 para seleccionar esta entrada e pressione novamente este botão para regressar à selecção de entrada normal.

Tape 1 é uma função de Controlo do gravador de cassetes que não se sobrepõe à selecção da entrada actual. Por exemplo, se a função CD for a entrada activa quando a função TAPE 1 é seleccionada então o sinal CD irá continuar a ser seleccionado e enviado para os terminais TAPE 2 e TAPE 1 OUTPUT (SAÍDA DO GRAVADOR DE CASSETES 2 E DO GRAVADOR DE CASSETES 1), mas será o som proveniente do gravador de cassetes ligado à entrada Tape 2 que será escutado através dos altifalantes. Para além do indicador amarelo que mostra que o Gravador de Cassetes 1 (Tape 1) está activado, o indicador verde que indica a entrada activa também permanecerá aceso.

NOTA: O aparelho de controlo remoto que é fornecido em conjunto com o amplificador C 372 é de um tipo NAD universal, concebido para comandar vários modelos NAD. Alguns dos botões existentes neste aparelho de controlo remoto não funcionam, uma vez que as respectivas funções não se encontram contempladas no amplificador C 372. Os botões de selecção de entrada de Vídeo 2 e Vídeo 3 existentes no comando do controlo remoto estão desactivados e não funcionam no caso do C 372.

6. RECEPTOR DE INFRAVERMELHOS DOS COMANDOS DO CONTROLO REMOTO

O sensor de infravermelhos, localizado atrás desta janela circular, recebe os comandos transmitidos pelo controlo remoto. Tem de existir uma linha de mira desimpedida entre o telecomando e esta janela pois, caso a via se encontre obstruída, é possível que o telecomando não funcione.

NOTAS: Quando é recebido um comando do controlo remoto, o indicador de Stand-by/Protecção (Stand-by/Protection) começará a piscar. Tenha em atenção o facto de o indicador também poder piscar quando estiver a receber comandos que não sejam necessariamente para o C 372 mas sim para outros componentes do sistema. A luz solar directa, a iluminação ambiente extremamente brilhante ou fluorescente poderá afectar a gama de funcionamento e o ângulo do comando de controlo remoto.

7. SOFT CLIPPING™ INDICATOR (INDICADOR DE LIMITAÇÃO SUAVE)

O indicador verde de SOFT CLIPPING™ (Limitação Suave) indica que o modo de Soft Clipping™ está activado. Queira, por favor, consultar também a secção 13 "Soft Clipping™ (Limitação Suave)", do capítulo "Ligações do painel traseiro", para obter informações adicionais.

8. COMANDOS DE BASS (GRAVES) E TREBLE (AGUDOS)

O amplificador NAD C 372 encontra-se equipado com comandos da tonalidade BASS e TREBLE que permitem ajustar o balanço de tonalidade do seu sistema.

A posição das 12 horas é uma posição neutra sem qualquer amplificação ou supressão, e existe uma lingueta para indicar esta posição. Rode o botão de comando no sentido dos ponteiros do relógio para aumentar a quantidade de Bass ou Treble. Rode o botão no sentido contrário ao dos ponteiros do relógio para diminuir a quantidade de Bass ou Treble. Os controles da Tonalidade não afectam as gravações efectuadas através da utilização das saídas Tape (gravador de cassetes), mas irão afectar o sinal enviado para as saídas do pré-amplificador (Pre-Out 1, 2).

9. TONE DEFEAT (DESACTIVAÇÃO DA TONALIDADE)

O interruptor de desactivação da tonalidade (TONE DEFEAT) faz uma derivação através da secção de controle da tonalidade do NAD C 372. Se, normalmente, os comandos de controle da tonalidade não forem utilizados e ficarem na posição das 12 horas, é aconselhável desligar totalmente a secção de controle da tonalidade através da utilização deste interruptor. Com o botão na posição "para fora", os circuitos de Controle da Tonalidade encontram-se activos, e ao pressionar o botão TONE DEFEAT "para dentro" irá ignorar-se a secção de Controle da Tonalidade.

10. BALANCE (BALANÇO)

O comando BALANCE permite ajustar os níveis relativos dos altifalantes esquerdo e direito. A posição das 12 horas proporciona um nível igual para os canais áudio esquerdo e direito. Existe uma lingueta que indica esta posição.

Se rodar o botão de comando no sentido dos ponteiros do relógio desloca o balanço para o lado direito. Se rodar o botão de comando no sentido contrário ao dos ponteiros do relógio, desloca o balanço para o lado esquerdo. O comando BALANCE não afecta as gravações efectuadas através da utilização das saídas Tape (gravador de cassetes), mas irá afectar o sinal enviado para as saídas do pré-amplificador (Pre-Out 1, 2).

11. VOLUME

O controlo de VOLUME destina-se a ajustar o volume geral dos sinais que estão a ser transmitidos aos altifalantes. Funciona através de um motor e pode ser ajustado a partir do telecomando de controlo remoto. O comando VOLUME não afecta as gravações efectuadas através da utilização das saídas Tape (gravador de cassetes), mas irá afectar o sinal enviado para as saídas do pré-amplificador (Pre-Out 1, 2).

12. BRIDGE MODE INDICATOR (INDICADOR DE MODO DE LIGAÇÃO EM PONTE)

O Indicador de modo de ligação em ponte (BRIDGE MODE indicator) acende-se (fica amarelo) quando o C 372 é comutado para o modo de ligação em ponte (Bridge Mode). Queira, por favor, consultar também a secção 12 "Soft Clipping™ (Limitação Suave)", do capítulo "Ligações do painel traseiro", para obter informações adicionais.

GRAVAÇÃO

PARA EFECTUAR UMA GRAVAÇÃO

Quando se efectua a selecção de uma fonte, seja ela qual for, o seu sinal também é transmitido directamente a qualquer gravador de cassetes que esteja ligado às saídas de TAPE 2 ou TAPE 1, para que se possa efectuar uma gravação.

CÓPIA DE CASSETE PARA CASSETE

Poderá efectuar cópias entre dois gravadores de cassetes que estejam ligados ao seu NAD C 372. Coloque a cassette fonte no gravador que está ligado à entrada Gravador de Cassetes 2 (Tape 2) e a cassette virgem no gravador que está ligado à entrada Gravador de Cassetes 1 (Tape 1). Ao seleccionar a entrada Gravador de Cassetes 2 (TAPE 2) poderá efectuar gravações a partir do Gravador de Cassetes 2 (Tape 2) para o Gravador de Cassetes 1 (Tape 1) e monitorizar o sinal proveniente da cassette original.

BI-AMPLIFICAÇÃO

Alguns altifalantes têm terminais de ligação independentes para as secções de LF (Baixa Frequência) e HF (Alta Frequência) do altifalante. Esta característica permite efectuar a "Bi-Amplificação" destes altifalantes, nos casos em que é utilizado um amplificador de potência independente para a secção de LF HF, o que poderá melhorar a qualidade global do som.

O NAD C 372 proporciona dois conjuntos de saídas de pré-amplificador 1 e 2 (PRE-OUT 1 e 2) para facilitar as ligações destinadas à Bi-Amplificação. Além disso, é possível reduzir o nível da saída do pré-amplificador 2 (PRE-OUT 2) relativamente à saída do pré-amplificador 1 (PRE-OUT 1) de forma a acomodar amplificadores de potência com ganho diferente (factor de amplificação).

Para equipar o C 372 com amplificadores de potência, em primeiro lugar é necessário decidir qual o amplificador de potência que tem o ganho mais elevado. Poderá fazê-lo facilmente através da comparação do nível de intensidade sonora dos amplificadores de potência num sistema idêntico (mantenha o comando de controlo de volume no mesmo nível e utilize a mesma fonte e os mesmos altifalantes). O amplificador que tiver o som mais elevado é o que tem o maior ganho (tenha em conta que este não terá necessariamente de ser o mais potente dos dois amplificadores). Efectue a ligação do amplificador com maior ganho às tomadas de saída do amplificador de potência 2 (PRE-OUT 2) (No. 10) e o outro amplificador às tomadas de saída do amplificador de potência 1 (PRE-OUT 1) (No. 8).

Partindo da posição de nível máximo (0dB), utilize o comando de volume de saída do pré-amplificador 2 (VOLUME PRE-OUT 2) (No. 11) para reduzir o nível de saída do pré-amplificador PRE-OUT 2 de forma a que o nível de volume de ambos os amplificadores de potência seja exactamente igual.

NOTAS: O ganho do amplificador de potência NAD C 272 é idêntico ao do amplificador de potência interno do C 372 (de facto, a secção de amplificação de potência do C 272 e do C 372 são quase idênticas). Quando utilizar em conjunto com o NAD C 272 para efectuar a Bi-Amplificação, deixe a saída do pré-amplificador 1 (PRE-OUT 1) ligada à entrada principal (MAIN-IN) através da ligação fornecida. Efectue a ligação do C 272 à saída do pré-amplificador 2 (PRE-OUT 2). Regule o comando de controlo de volume do pré-amplificador 2 (VOLUME PRE-OUT 2) para a sua posição máxima.

As ligações fornecidas para efectuar a ligação da saída do pré-amplificador 1 (PRE-OUT 1) à entrada principal (MAIN-IN) podem também ser utilizadas para efectuar a ligação da saída do pré-amplificador 2 (PRE-OUT 2) à entrada principal (MAIN-IN), caso o amplificador de potência do C 372 tenha o ganho mais elevado. Desligue sempre o C 372 e os amplificadores de potência externos antes de ligar ou desligar quaisquer ligações das tomadas de saída do pré-amplificador (Pre-Out) e de entrada principal (Main-In).

POWERDRIVE

(CIRCUITO DE TRANSMISSÃO DE POTÊNCIA)

De forma a responder aos diversos requisitos de elevada transmissão de corrente e de elevada potência dinâmica, o circuito de amplificação PowerDrive patenteado pela NAD irá contribuir para aumentar ainda mais a nossa reputação a nível de uma espantosa potência efectiva. Ao adicionar uma segunda linha de alta voltagem à nossa fonte de alimentação de alta tensão bem regulada é possível obter uma "alimentação excessiva" que tem capacidade para duplicar praticamente a potência contínua numa base de potência dinâmica de curto prazo.

Trata-se de um novo desenvolvimento e de um melhoramento do nosso conhecido circuito Power Envelope, utilizado pela NAD nos anos 80 e 90 do século XX. O circuito PowerDrive difere do circuito Power Envelope pelo facto de proporcionar uma maior estabilidade de amplificação e uma capacidade de accionamento de baixa impedância, o que tem como resultado a redução da distorção aquando do accionamento de altifalantes reais com material de programa real.

COMANDO DO CONTROLO REMOTO (FIGURA 3)

O comando de controlo remoto permite controlar todas as funções principais do NAD C 372 e dispõe também de comandos adicionais destinados a controlar à distância os Sintonizadores, os Gravadores de Cassetes e os Leitores de CD da NAD. A distância de alcance para funcionamento do mesmo é de até 5 m (16 pés). Recomenda-se a utilização de pilhas alcalinas para uma maior duração da vida útil das mesmas. Deverão ser colocadas quatro pilhas AAA (R 03) no compartimento das pilhas, localizado na parte de trás do comando de controlo remoto. Aquando da substituição das pilhas deverá certificar-se de que as coloca na posição correcta, de acordo com o indicado na base do compartimento das pilhas. Queira, por favor, consultar as secções anteriores do presente manual de forma a obter uma descrição completa de cada uma das funções do comando de controlo remoto.

Quando o aparelho em questão recebe um comando proveniente do comando de controlo remoto o indicador luminoso de Standby / Protecção começará a piscar. Deverá ter em conta que o indicador luminoso também poderá piscar quando estiver a receber comandos que não têm necessariamente de ser transmitidos pelo C 372 e que podem ser provenientes de outros componentes do sistema.

POWER ON & OFF (LIGAR / DESLIGAR ALIMENTAÇÃO)

O comando de controlo remoto NAD C 372 dispõe de um botão de Ligar e Desligar independente. Esta característica poderá ser extremamente útil para manter "em sincronia" os componentes que fazem parte de um sistema: deste modo, todos os componentes serão comutados quer para o modo de Stand-by quando o botão de Off for premido quer para o modo de funcionamento quando o botão de On for premido, em lugar de alguns componentes comutarem para Ligado quando o amplificador é comutado para o modo de Stand-by. (Tenha em conta que é necessário que os outros componentes também tenham capacidade para responder a comandos independentes de Ligar e Desligar). Deverá premir o botão de ON para comutar a unidade do modo de Stand-by para o modo de funcionamento e, em seguida, o indicador luminoso de Stand-by (Fig. 2; N.º 2) irá passar de amarelo para vermelho e depois para verde, sendo que o indicador luminoso relativo à última fonte seleccionada irá piscar e acender-se. Deverá premir o botão de OFF para comutar a unidade para o modo de Stand-by: o indicador luminoso de Stand-by irá acender uma luz amarela.

SPEAKERS A & B (ALTIFALANTES A E B)

Estes botões têm as mesmas funções que os que se encontram localizados no painel dianteiro. Os botões de Speakers A e B destinam-se a activar e a desactivar os altifalantes que estão ligados, respectivamente, aos terminais de Altifalantes A e de Altifalantes B localizados no painel traseiro. Deverá premir o botão A para comutar para o modo de Ligado ou de Desligado os altifalantes que estão ligados aos terminais dos altifalantes A. O indicador luminoso localizado directamente por cima dos botões indica o estado dos Altifalantes A e B.

MUTE (SILENCIAMENTO)

Deverá premir o botão de MUTE para desligar temporariamente o som que é transmitido para os altifalantes e para os auscultadores. O modo de Silenciamento é indicado quando começa a piscar o indicador de Entrada Activa localizado no painel dianteiro. Deverá voltar a premir o botão de MUTE para repor o som. O modo de Silenciamento não afecta as gravações efectuadas através da utilização das Saídas de Tape (Gravador de Cassetes) mas irá afectar o sinal que é transmitido para as Saídas do Pré-Amplificador (Pre-Out 1 e 2).

INPUTS (ENTRADAS)

Os botões de Selector de Entrada têm as mesmas funções que os que se encontram localizados no painel dianteiro e que têm aposta a mesma marcação.

MASTER VOLUME (VOLUME PRINCIPAL)

Deverá premir os botões de MASTER VOLUME ▲ ou ▼ para aumentar ou diminuir, respectivamente, o nível de intensidade sonora. Deverá soltar o botão quando tiver atingido o nível pretendido. O comando de Controlo de Volume motorizado localizado no painel dianteiro indica qual o nível para o qual o volume foi regulado. A regulação dos botões de Master Volume não afecta as gravações efectuadas através da utilização das Saídas de Tape (Gravador de Cassetes) mas irá afectar o sinal que é transmitido para as Saídas do Pré-Amplificador (Pre-Out 1 e 2).

TUNER CONTROL (COMANDO DO SINTONIZADOR)

(Para utilização com Sintonizadores da NAD)

Os botões de TUNE ▲ ou ▼ pesquisam, respectivamente, estações de rádio localizadas em bandas de frequência mais altas ou mais baixas, tanto em AM como em FM.

Os botões de PRESET ► ou ◀ seleccionam, respectivamente, pré-sintonias de estações de rádio com um número mais elevado ou mais baixo.

CD PLAYER CONTROL (COMANDO DO LEITOR DE CD)

(Para utilização com Leitores de CD / DVD da NAD)

O botão de || activa a função de Pause (Pausa)

O botão de ■ activa a função de Stop (Paragem)

O botão de ► activa a função de Play (Reprodução) ou comuta entre as funções de Play e de Pause ou activa a função de Track skip (Saltar Faixa): deverá premi-lo uma vez para, respectivamente, se deslocar para a faixa seguinte ou para regressar ao início da faixa actual ou da faixa anterior.

O botão de ● activa a função de Open / Close (Abrir / Fechar) a gaveta do CD: deverá premi-lo uma vez para abrir a gaveta do CD e, em seguida, voltar a premi-lo para fechar a gaveta do CD e para dar início à reprodução.

O interruptor de TAPE / TUNER - CD (Gravador de Cassetes / Sintonizador - Leitor de CD) aplica os comandos do Gravador de Cassetes às teclas de transporte quando está na posição de TAPE / TUNER e aplica os comandos do Leitor de CD às teclas de transporte quando está na posição de CD.

CASSETTE DECK CONTROL

(COMANDO DO GRAVADOR DE CASSETES)

(Para utilização com Gravadores de Cassetes de Deck Único da NAD)

O botão de ► activa a função de Forward Play (Reprodução em modo de Avanço).

O botão de ● deverá ser premido para colocar o Gravador de Cassetes no modo de Gravação em Pausa.

Deverá premir o botão de Play para dar início à gravação.

O botão de ■ activa a função de Stop (Paragem) da Reprodução ou da Gravação.

O botão de ◀◀ ◀◀◀ activa a função de Rewind (Rebobinagem).

O botão de ►► ►►► activa a função de Fast Forward (Avanço Rápido).

O interruptor de TAPE / TUNER - CD (Gravador de Cassetes / Sintonizador - Leitor de CD) aplica os comandos do Gravador de Cassetes às teclas de transporte quando está na posição de TAPE / TUNER e aplica os comandos do Leitor de CD às teclas de transporte quando está na posição de CD.

NOTAS: O comando de controlo remoto fornecido com o C 372 é um comando NAD de tipo universal que foi concebido para controlar aparelhos da NAD de diversos modelos. Alguns dos botões localizados neste comando de controlo remoto estão inactivos dados que as respectivas funções não são suportadas pelo C 372. Os botões do Selector de Entrada de Vídeo 2 e Vídeo 3 (localizados na secção N.º 2) do comando de controlo remoto estão inactivos no caso do C 372.

A exposição à luz solar directa ou a uma luz ambiente demasiado forte pode afectar a gama e o ângulo de funcionamento do comando de controlo remoto.

COMANDO DO CONTROLO REMOTO (FIGURA 3)

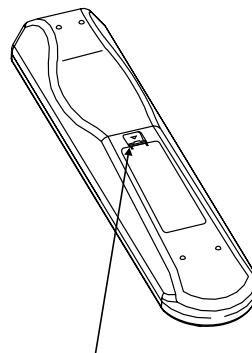
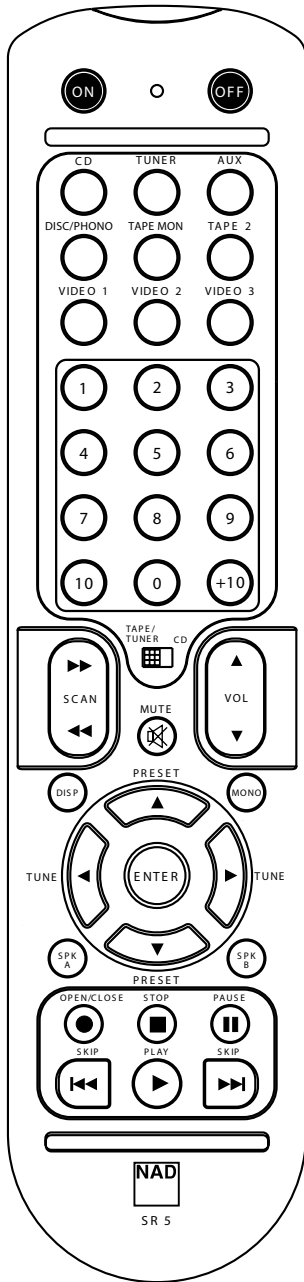

FAÇA PRESSÃO PARA DENTRO E LEVANTE A PATILHA PARA RETIRAR A TAMPA DO COMPARTIMENTO DAS PILHAS DO RESPECTIVO ALOJAMENTO.

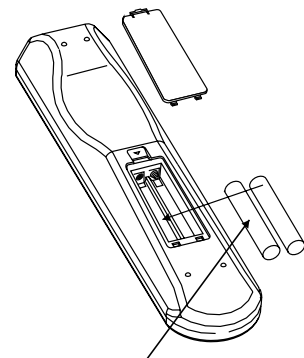

COLOQUE AS PILHAS NO INTERIOR DA ABERTURA. CERTIFIQUE-SE DE QUE CUMPRE O POSICIONAMENTO CORRECTO.

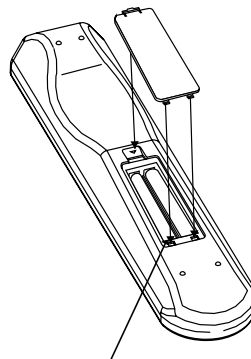

VOLTE A COLOCAR A TAMPA DO COMPARTIMENTO DAS PILHAS, ALINHANDO E INSERINDO AS DUAS PATILHAS NO INTERIOR DOS ORIFICIOS. FAÇA PRESSÃO SOBRE A TAMPA DO COMPARTIMENTO DAS PILHAS ATÉ QUE ESTA FIQUE FECHADA E OIÇA UM ESTALIDO

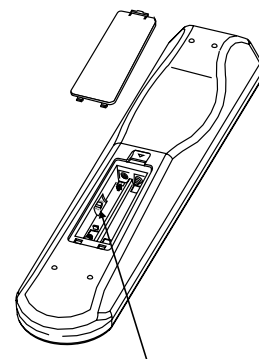

DEV.1 & DEV.2

RESOLUÇÃO DE PROBLEMAS		
Problema	Causa	Solução
AUSÊNCIA DE SOM	<ul style="list-style-type: none"> • Cabo de alimentação CA desligado, ou a alimentação eléctrica não está ligada • Modo Controle Tape 1 seleccionado • Função Mute activada • Interligações do amplificador Pre-out/Main-in do painel traseiro não instaladas • Não foi seleccionado qualquer altifalante 	<ul style="list-style-type: none"> • Verifique se o cabo de alimentação CA se encontra ligado e se a alimentação eléctrica está ligada • Desactive o modo de Controle Tape 1 • Desactive a função Mute • Instale as interligações • Seccione os altifalantes correctos (A e/ou B)
AUSÊNCIA DE SOM NUM CANAL	<ul style="list-style-type: none"> • Botão de controle do balanço não está centrado • Altifalante mal ligado ou danificado. • Cabo de entrada desligado ou danificado 	<ul style="list-style-type: none"> • Coloque o botão de controle do Balanço na posição central • Verifique as ligações e os altifalantes • Verifique os cabos e as ligações
BAIXOS FRACOS / IMAGEM ESTÉREO DIFUSA OU INEXISTENTE	<ul style="list-style-type: none"> • Cabos ligados fora de fase • O modo de ligação em ponte (Bridge Mode) está seleccionado quando os altifalantes estão ligados normalmente 	<ul style="list-style-type: none"> • Verifique as ligações para todos os altifalantes no sistema • Desactive o modo de ligação em ponte (Bridge Mode)
APARELHO DE CONTROLO REMOTO NÃO FUNCIONA	<ul style="list-style-type: none"> • Pilhas gastas, ou colocadas incorrectamente • Janelas do receptor ou transmissor IR obstruídas • Receptor IR exposto a raios solares ou a luz ambiente muito brilhante 	<ul style="list-style-type: none"> • Verifique ou substitua as pilhas • Elimine a obstrução • Coloque a unidade num local em que não esteja directamente exposto aos raios solares e reduza a quantidade de luz ambiente
O LED DE ALIMENTAÇÃO/PROTECÇÃO (POWER/PROTECTION) PERMANECE VERMELHO DEPOIS DE SE LIGAR A UNIDADE	<ul style="list-style-type: none"> • Os cabos dos altifalantes têm um curto-circuito 	<ul style="list-style-type: none"> • Desligue o amplificador e verifique as ligações dos cabos de ambos os altifalantes no painel traseiro do amplificador e dos altifalantes. Ligue o amplificador
O LED DE ALIMENTAÇÃO/PROTECÇÃO (POWER/PROTECTION) FICA VERMELHO DURANTE O FUNCIONAMENTO	<ul style="list-style-type: none"> • O amplificador está demasiado quente • A impedância global dos altifalantes é demasiado baixa 	<ul style="list-style-type: none"> • Desligue o amplificador. Certifique-se de que os orifícios de ventilação existentes na parte superior e inferior do amplificador não estão bloqueados. Volte a ligar o amplificador depois de este ter arrefecido • Certifique-se de que a impedância global dos altifalantes não é inferior a 4 ohms • Verifique se os cabos dos altifalantes não apresentam curto-circuitos

ESPECIFICAÇÕES

SECÇÃO DO AMPLIFICADOR

Potência de saída em modo Estereofónico (8 ohms dentro da distorção nominal)	2 x 170 W
Potência dinâmica de IHF; 8 ohms	2 x 220 W
Potência dinâmica de IHF; 4 ohms	2 x 340 W
Distorção harmónica total à potência nominal	0.02%
Distorção de IM à potência nominal	0.003%
Factor de amortecimento 8 ohms	> 150
Sensibilidade e impedância de entrada	1,22 V / 20 k ohms / 470 pF
Resposta de frequência 20 a 20,000 Hz	± 0,3 dB
Rácio de sinal para ruído; potência nominal referenciada / 8 ohms (A-WTD)	> 120 dB
Rácio de sinal para ruído; referenciada a 1 W / 8 ohms (A-WTD)	> 100 dB
Comando de controlo remoto	Sim, SR 5

As especificações estão sujeitas a alterações sem aviso prévio.

Para obter as informações mais recentes sobre o seu C 372, bem como sobre a documentação actualizada e as características queira, por favor, aceder à página www.nadelectronics.com

SNABBSTART

- 1 Anslut högtalare till högtalarkontakterna och signalkällorna till respektive ingångskontakt.
- 2 Koppla först in nätsladden i C 372, och sedan i vägguttaget.
- 3 Tryck på POWER för att sätta på NAD C 372.
- 4 Tryck på önskad ingångskälla.

TÄNK PÅ FÖLJANDE VID INKOPPLING

NAD C 372 bör placeras på en jämn stabil yta. Undvik att placera apparaten så att den utsätts för direkt solljus, står nära värmekällor eller utsätts för fukt. Sörj för god ventilation runt apparaten. Placera inte apparaten på en mjuk yta som t.ex. en matta. Placera inte apparaten på en instängd plats som en bokhylla eller i ett skåp som kan hindra luftflödet runt apparatens lufthål. Se till att apparaten är avslagen innan några anslutningar görs.

Anslutningskontakterna är färgkodade för att underlätta inkoppling. Röd och vit är höger respektive vänster kanal, gula är för NAD-Link. Använd signalkablar av hög kvalitet, konsultera din handlare angående val av bra signalkablar. Försäkra dig om att kablar och kontakter inte är skadade på något sätt och att alla kablar är ordentligt intryckta i kontakterna.

För bästa prestanda skall högtalarkablar av god kvalitet användas. Vi rekommenderar att man använder kablar med en grovlek på minst 1,5mm. Om apparaten inte skall användas under en längre tid bör nätsladden kopplas ur vägguttaget.

Om det skulle komma vatten i apparaten så måste strömmen brytas omedelbart genom att nätsladden kopplas ur vägguttaget. Innan apparaten får tas i bruk måste den gås igenom av en auktoriserad verkstad. **Avlägsna inte locket på apparaten själv, det finns inga delar i apparaten som du som kund själv kan åtgärda.** Vid rengöring använder man en ren mjuk trasa, vid behov lätt fuktad. Använd inga starka lösningsmedel på höljet då det kan skada finishen, en mild tvållösning kan användas mot fettfläckar etc.

ANSLUTNINGAR PÅ APPARATENS BAKSIDA. (SE FIG. 1)

1. DISC INGÅNG

En extra ingång som kan användas till alla ljudkällor med signal på linjenivå av typen: CD, Mini Disc eller signal från ett separat gramfonsteg. Anslut signalkällans höger och vänster audioutgångar till denna ingång med en RCA kabel.

2. CD INGÅNG

Här ansluter du din Cd-spelare eller någon annan signalkälla med linjenivåsignal kopplas in här istället. Anslut signalkällans höger och vänster audioutgångar till denna ingång med en RCA kabel. NAD C 372 kan bara hantera analogo signaler från CD spelare.

3. INGÅNG FÖR VIDEOLJUD

Här kan du ansluta en ljudsignal från en HiFi video (eller TV/Satellit/Kabeldekoder) eller någon annan linjesignal. Anslut signalkällans höger och vänster audioutgångar till denna ingång med en RCA kabel. Observera att detta är endast en ingång.

4. AUX INGÅNG (EXTRA INGÅNG)

AUX är en extra ingång som kan användas till alla ljudkällor med signal på linjenivå, t.ex. en extra CD spelare. Anslut signalkällans höger och vänster audioutgångar till denna ingång med en RCA kabel.

5. INGÅNG FÖR RADIODEL

Här ansluter du din radiodel. Om du inte har någon radiodel kan någon annan signalkälla med linjenivåsignal kopplas in här istället. Anslut signalkällans höger och vänster audioutgångar till denna ingång med en RCA kabel.

6. IN OCH UTGÅNG FÖR BANDSPELARE 2

Anslutningar för analog inspelning och avspelning av ytterligare ett kassettdäck eller motsvarande enhet. Använd två par RCA kablar. Anslut en kabel från TAPE 2 OUT på C 372 till däckets LINE IN kontakter, och en andra kabel till däckets LINE OUT kontakter till TAPE 2 IN kontakter.

7. IN OCH UTGÅNG FÖR BANDSPELARE 1

Anslutningar för analog inspelning och avspelning av ett kassettdäck eller motsvarande enhet. Använd två par RCA kablar. Anslut en kabel från TAPE 1 OUT på C 372 till däckets LINE IN kontakter, och en andra kabel till däckets LINE OUT kontakter till TAPE 1 IN kontakter.

8. PRE OUT 1

I normalfall är denna utgång ihopkopplad med MAIN IN ingången (Nr 9) med de medföljande byglarna. Anslutningarna är ör att koppla in externa effektförstärkare eller signalprocessorer, t.ex. en Surrounddekoder. För att ansluta NAD C 372 till en extern enhet avlägsnar du byglarna. Anslut ett par signalkablar till höger och vänster "Audio Input" kontakt på effektförstärkaren eller processorn till "PRE OUT" kontakterna.

OBSERVERA att nivån på "Pre Out" signalen följer inställningen på volymreglaget och tonkontrollerna. Tänk på att se till att alla apparater är avslagna innan några anslutningar görs till PRE OUT 1 & 2 och MAIN IN.

9. MAIN IN

Anslutningar för en extern effektförstärkare eller signalprocessor, t.ex. en Surrounddekoder. I normalfall är dessa sammankopplade med PRE OUT kontakterna (Nr 8) med de medföljande metallbyglarna. För att ansluta NAD C 372 till en extern enhet avlägsnar du byglarna. Anslut ett par signalkablar till höger och vänster "Audio output" kontakt på effektförstärkaren eller processorn till "PRE OUT" kontakterna.

TÄNK PÅ ATT se till att apparaterna är avslagna innan några anslutningar görs till PRE OUT 1 & 2 och MAIN IN.

10. PRE OUT 2

PRE OUT 2 kan användas för att koppla in ytterliggare en effektförstärkare. "VOLUME PRE OUT 2" kontrollen (Nr 11) kan användas för att dämpa nivån på utgången med upp till -12dB. Om kontrollen står i maxläge (0 dB läget), är nivån densamma som på PRE OUT 1

Om du använder två par effektförstärkare speciellt för Bi-Amping, skall du ansluta den effekt förstärkaren med högst signalkänslighet till PRE OUT 2. Genom att justera signal nivån med kontrollen (Nr 11) kan du matcha nivåerna på de båda effektförstärkarna.

OBSERVERA att nivån på "Pre Out" signalen följer inställningen på volymreglaget och tonkontrollerna. Tänk på att se till att alla apparater är avslagna innan några anslutningar görs till PRE OUT 1 & 2 och MAIN IN.

11. VOLYM PRE OUT 2

Med denna volymkontroll kan du justera nivån på utsignalen på PRE OUT 2 utgången. Utsignalen kan regleras mellan 0 dB till - 12 dB. Om kontrollen står i maxläge (0 dB läget), är nivån densamma som på PRE OUT 1. Se även kapitlet om Bi-Amping för mer information.

TÄNK PÅ ATT se till att apparaterna är avslagna innan några anslutningar görs till PRE OUT 1 & 2 och MAIN IN.

12. BRYGGKOPPLING

NAD C 372 kan användas som en del av en högeffekts stereo eller hemmabioanläggning genom att koppla till ytterliggare effektförstärkare. Om effektdelen i C 372 skall användas för att driva enbart en högtalare kan man använda bryggkoppling för att koppla om höger och vänster kanal till en enda kanal med betydligt högre effekt. Omkopplaren skall då slås över i läge "Bridge" och anslut terminalerna "L+" till högtalarens positiva terminal och "R+" till högtalarens negativa terminal. Anslut källan till vänster MAIN-IN ingång.

I bryggkopplat läge lämnar förstärkaren ungefär 300W i en högtalare med 8 ohms impedans. I detta läge upplever förstärkaren det som om impedansen på högtalarna halveras. I bryggkopplat läge är det viktigt att högtalaren har en impedans på minst 8 Ohm. Högtalare med lägre impedans kan överheta förstärkaren vid höga nivåer.

Lysdioden för bryggkoppling på frontpanelen (figur 2, nr 2) lyser när bryggkoppling är inkopplat.

VIKTIGT: Anslut ingenting till den högra MAIN -IN ingången (Nr 9) i bryggkopplat läge. Tänk på att se till att apparaterna är avslagna innan några anslutningar görs till PRE OUT 1 & 2 och MAIN IN.

13. SOFT CLIPPING™

När en förstärkare drivs så att den angivna effekten överskrider "klipper" förstärkaren. Det innebär att topparna på vågformerna klipps av och ljudet låter sprucket och obehagligt. Risken att förstöra högtalarna är mycket stor om en förstärkare klipper. NADs SOFT CLIPPING är en krets som reducerar graden av klippning mjukt så att ljudet inte förvrängs lika mycket.

Om du bara lyssnar på musik med ganska låg nivå kan du låta denna funktionen vara frånkopplad. Men den bör användas om man kan tänkas spela så högt att förstärkaren kommer att arbeta på gränsen av sin förmåga. En lysdiod på apparatens framsida indikerar att funktionen är inkopplad.

14. IR IN/OUT.

IR IN/OUT anslutningarna används för att skicka fjärrkontrollkommandon mellan olika enheter utrustade med IR IN/OUT. Det ger dig möjlighet att kontrollera din anläggning med NAD komponenter (som t.ex. radiodel, Cd-spelare eller kassettdäck) som också är utrustade med IR IN/OUT från förstärkarens fjärrkontroll. För att kunna styra fler enheter än C 372 så måste dessa kopplas ihop via IR IN/OUT. Flera enheter kan seriekopplas så att anläggningens samtliga fjärrkontrollfunktioner kan styras centralt.

Observera : Vi rekommenderar att inte koppla in IR IN/OUT om apparaterna har egen fjärrkontrollmottagare och är placerade tillsammans. Om du kan manövrera apparaterna utan IR IN/OUT med fjärrkontrollen, behöver inte IR IN/OUT anslutas. Koppla aldrig ihop den sista apparaten i en IR IN/OUT kedja med den första. Koppla ur alla apparater från nätuttaget innan du gör några anslutningar med IR IN/OUT.

15. 12V TRIGGER UTGÅNG

Denna utgången kan man använda för att kontrollera av- och påslag av annan utrustning t.ex. slutsteg eller radiodel etc. som är utrustade med en "Trigger" funktion för fjärrstyrt av- och påslag. 12V Trigger utgången skickar en signal varje gång C 372 slås på eller från Stand-by läge. För att kunna styra av- och påslag på en extern komponent genom C 372, ansluter du 12V utgången från C 372 till den andra apparatens motsvarande ingång. Kontakten är en standard mini tele plugg 3,5mm (mono), Spetsen är den positiva och andra jord.

Kontrollera specifikationerna på de komponenter du skall ansluta så att du förvissas dig om att de är kompatibla med NADs utgång. Utgångsspänningen är 12 Volt likspänning. Maximal ström får ej överstiga 200mA. NADs egna 12Volt ingångar drar i storleksordningen 10mA. Innan några anslutningar görs skall apparaten kopplas från elnätet. Om ovanstående instruktioner inte beaktas kan skada uppstå på C 372 eller anslutna apparater. Om du är osäker på anslutningar, installation och användning, bör du kontakta din NAD handlare.

16. HÖGTALARTERMINALER A & B

NAD C 372 är utrustad med två par högtalarkontakter. Använd "A" för dina ordinarie högtalare och "B" för dina extra högtalare, t.ex. i ett annat rum. Om du skall använda förstärkaren som vanligt ansluter du höger högtalare till terminalerna märkta "R+" och "R-" och försäkra dig om att "R+" är ansluten till högtalarens pluspol och "R-" är ansluten till högtalarens minuspol. Anslut vänster högtalare till "L+" och "L-" på samma sätt.

I bryggkopplat läge ansluter du enbart en högtalare till terminalerna markerade med "R+" och "L+" så att "L+" kopplas till högtalarens positiva terminal och "R+" kopplas till den negativa terminalen. Se även avsnittet "Bryggkoppling" i detta kapitel (Nr 12). Använd högtalarkablar med en grovlek på minst 1,5mm² och av god kvalitet. Högtalarterminalerna klarar av höga effekter och kan anslutas på flera olika sätt.

SKALADE KABLAR OCH "PIN"-KONTAKTER

Sära på kablarna och skala av ungefär en centimeter isolering på varje kabel och tvätta ihop änden på varje kabel för sig. Skruva ur hylsan på högtalarterminalen och för in den skalade änden på kabeln eller pinkontakten i det hål som finns igenom sidan på kontakten och spänn åt hylsan så hårt som förnuftet medger. Kontrollera så att inga lösa koppartrådar hänger löst utanför kontakten och kan orsaka kortslutning. En pinkontakt är ett tunt metallstift som kläms eller löds fast i änden på kabeln. Stiftets smala ände kan sedan träs igenom högtalarterminalen på tvären genom det hål som finns där, hylsan på terminalen spänns sedan åt så att stiftet låses.

OBSERVERA: Försäkra dig om att högtalarna har en impedans på 4 ohm eller mer när du ansluter ett par högtalare. Om du skall ansluta två par högtalare samtidigt skall dessa ha en impedans som är på 8 ohm eller mer.

17. SWITCHAT NÄTUTTAG

Nätsladden från någon annan apparat kan anslutas i detta uttag. Apparater som ansluts här kan sättas på och stängas av med huvudströmbrytaren eller via Stand-by knappen på fjärrkontrollen.

De anslutna apparaternas sammanlagda strömförbrukning får ej överstiga 100W.

18. IEC NÄTBRUNN

NAD C 372 levereras med en separat nätkabel. Innan denna ansluts till ett vägguttag bör du se till att den sitter säkert ansluten i NAD C 372s nätbrunn först. Koppla alltid ur nätkontakten ur väggkontakten först innan du kopplar ur den ur C 372s nätbrunn.

KONTROLLER PÅ APPARATENS FRAMSIDA (SE FIG. 2)

1. AV/PÅ KNAPP

Man sätter på apparaten med POWER knappen och efter ett par sekunder lyser Stand-By indikatorn (nr 2) rött och efter ett litet tag grönt för att visa att apparaten är klar att använda.

Ytterligare ett tryck på POWER knappen stänger av apparaten helt. Den svarar nu inte på några fjärrkontrollkommandon.

FJÄRRKONTROLL (SE FIGUR 3): AV/PÅ KNAPPAR

Tryck på POWER knappen för att sätta på C 372. Stand-by indikatorn blir orange. Trycker du på POWER-knappen igen, stänger du av apparaten helt och den svarar inte på kommandon från fjärrkontrollen. NAD 372 har separata knappar för AV och PÅ. Detta kan vara användbart för att se till att alla apparater i anläggningen sätts på och av samtidigt. (Apparaterna måste kunna reagera på separata av- och på-kommandon).

Tryck på ON knappen för att sätta på apparaten från Stand-by till "PÅ". Stand-by indikatorn (figur 2, nr 2) ändrar färg från orange till rött och sedan till grönt efter ett litet tag och den senast använda signalkällan tänds. Tryck på OFF knappen för att stänga av apparaten till Stand-by läge. Stand-by indikatorn ändrar färg till orange.

OBSERVERA: I Stand-by läge förbrukar C 372 mycket lite effekt. Vi rekommenderar dock att man stänger av apparaten helt om den inte skall användas på ett par dagar. Stäng av den helt genom att trycka på POWER knappen på apparatens framsida (nr 1). Nu släcks alla lampor.

2. STAND-BY/SKYDDSLÄGESINDIKATOR

När man slår på apparaten, tänds indikatorn med orange sken i Stand-By läge. När man trycker på någon ingångsknapp kommer dioden att lysa rött ett tag och efter ett tag med grönt sken när förstärkaren är klar att använda.

I de fall förstärkaren utsätts för överansträngning som t.ex. överhettning, extremt låg högtalarimpedans eller kortslutning kommer förstärkaren att koppla in sina skyddskretsar. Indikatorn lyser då rött och ljudet tystnar. I sådana fall skall förstärkaren stängas av. Avvakta tills den svalnat och/eller kontrollera alla anslutningar till högtalarna. Kontrollera att högtalarimpedansen inte understiger fyra ohm. Så snart orsaken till att skyddskretsarna slagit till åtgärdats kan förstärkaren slås på igen.

Diagrammet nedan visar funktionen för Stand-by/skyddslägesindikatorn:

	Grönt	Orange	Rött
Normal drift	•		
Stand-by		•	
Skyddsläge			•

3. HÖRLURSUTTAG

För lyssning i hörlurar finns ett 6.3mm (1/4") hörlursuttag på frontpanelen och den kan driva alla konventionella hörlurar oavsett impedans.

När hörlurarna kopplas in, kopplas högtalarna bort. För att åter lyssna via högtalarna skall hörlurarna kopplas ur. När du lyssnar i hörlurar kan du reglera volym, bas, diskant och balans som vanligt. Om dina hörlurar har en annan typ av anslutningskontakt, t.ex. en 3,5 mm "Walkman" måste du skaffa en passande adapter.

VARNING! Innan hörlurarna kopplas in eller ur bör du vrida ner volymen. Tänk på att lyssning på höga ljudnivåer kan skada din hörsel.

4. HÖGTALARE A & B

Med dessa knappar kan du koppla in respektive koppla ur de högtalare du anslutit till högtalarterminalerna på baksidan. Det finns en indikator ovanför respektive knapp som visar vilket högtalarpar som är inkopplat.

Om bägge paren (A & B) har valts så spelar bägge paren parallellt. Om bägge paren stängts av är det tyst. Detta är en bra inställning om du vill lyssna i hörlurar utan att störa någon. (Nr 3)

OBSERVERA: Sänk alltid volymen innan du sätter på eller stänger av högtalarna.

När du använder både A & B samtidigt, se då till att den totala impedansen är mer än 8 ohm. Se tabellen nedan:

Bryggkopplat läge	Stereoläge
En högtalare 8Ω minimum	En högtalare 4Ω minimum
Två högtalare 16Ω minimum	Två högtalare 8Ω minimum

5. INGÅNGSVÄLJARE

De här knapparna används för att välja vilken signalkälla på C 372 som höras i högtalarna och skickas till Tape utgångarna och PRE OUT.

Knapparna på fjärrkontrollen har samma funktion som knapparna på apparaten utom Tuner, se nedan. Varje knapp har en grön lysdiod som visar vilken ingång som valts.

DISC Väljer den källa på linjenivå som kopplats på DISC ingången som aktiv ingång.

CD Väljer Cd-spelare (eller annan källa på linjenivå) som kopplats på CD ingången som aktiv ingång.

VIDEO Väljer den videoljudkälla (eller annan källa på linjenivå) som kopplats på VCR ingången som aktiv ingång.

AUX Väljer den källa på linjenivå som kopplats på AUX ingången som aktiv ingång.

TUNER Väljer radiodelen (eller annan källa på linjenivå) som kopplats på Tuner ingången som aktiv ingång.

TAPE 2 Väljer TAPE 2 som aktiv ingång.

TAPE 1 MONITOR Väljer utgången på en ansluten bandspelare när man spelar upp band eller monitorlyssnar på en inspelning som görs via TAPE 1 ingången. Tryck på Tape 1 knappen en gång för att välja den och en gång till för att koppla ur.

Tape 1 är en monitoringång som inte påverkar vilken källa som valts. Till exempel om man valt CD som aktiv ingång när man trycker in Tape 1, kommer CD fortfarande att vara aktiv och skickas till både Tape 1 och Tape 2 utgångarna. Ljudet ut i högtalarna är det som kommer från TAPE 2 ingångarna.

Förutom den orange lysdioden för TAPE 1 kommer lysdioden för signalkällan att lysa för att visa vilken ingång som är aktiv i monitorläget.

TÄNK PÅ ATT Fjärrkontrollen som följer med C 372 är en universal NAD fjärrkontroll. Det innebär att den kan styra flera olika NAD modeller och att vissa knappar inte används. På NAD C 372 används inte knapparna VIDEO 2 och VIDEO 3.

6. FJÄRRKONTROLLMOTTAGARE

Sensorn, som sitter bakom det runda fönstret, tar emot de infraröda signalerna från fjärrkontrollen. Det måste vara fri sikt mellan fjärrkontrollen och mottagaren för att den skall fungera. Om någonting skymmer mottagaren kan det hända att den inte reagerar på fjärrkontrollkommandona.

TÄNK PÅ ATT När mottagaren tar emot kommandon blinkar Standby-indikatorn. Den kan även blinka när andra fjärrkontroller används i systemet. Starkt solljus eller innebelysning riktad mot apparaten kan påverka fjärrkontrollens funktion.

7. SOFT CLIPPING™ INDIKATOR

En grön lysdiod visar att Soft Clipping™ läget är inkopplat. Se även kapitlet om "Anslutningar på apparatens baksida" del 13 för mer information.

8. BAS & DISKANTKONTROLLER.

NAD C 372 är utrustad med bas och diskantkontroller för man skall kunna justera klangbalansen.

När kontrollen står rakt upp (klockan 12) påverkas signalen inte, ett klickläge visar att den står i mitten. Om basen eller diskanten skall ökas, skall reglaget vridas medsols, om du vill minska skall reglaget vridas motsols. Bas och diskantkontrollerna påverkar inte vid inspelning men påverkar signalen ut på förförstärkarutgången (PRE OUT 1 & 2).

8. TONE DEFEAT

Knappen märkt TONE DEFEAT gör att tonkontrollerna kopplas förbi på NAD C 372. Om man normalt inte använder tonkontrollerna rekommenderar vi att man kopplar förbi dem med denna knapp. I intryckt läge går signalen förbi tonkontrollerna. Om knappen är uttryckt passerar signalen tonkontrollerna och kan regleras.

10. BALANSKONTROLL

Balanskontrollen justerar den relativa nivån mellan höger och vänster kanal. Mittläget ("klockan 12") ger lika nivå i höger och vänster kanal. Ett klickmärke visar vad som är mittläge. För att reglera balansen, vrid kontrollen åt det hållet ökad styrka önskas. Balanskontrollen påverkar inte inspelningar men påverkar signalen ut på förförstärkarutgången (PRE OUT 1 & 2).

11. VOLUME.

Volymkontrollen justerar styrkan på den signal som matas till högtalarna. Den är också motordriven och kan styras från fjärrkontrollen. Den påverkar inte inspelningar som görs via TAPE utgångarna men påverkar signalen ut på förförstärkarutgången (PRE OUT 1 & 2).

12. BRYGGKOPPLINGSINDIKATOR

Denna indikator är tänd om förstärkaren är bryggkopplad. Se även kapitlet "Anslutningar på apparatens baksida", del 12 för mer information.

INSPELNING

FÖR ATT GÖRA EN INSPELNING

När någon källa valts sänds dess signal även till de bandspelare som anslutits till TAPE 2 och 1 utgångarna för inspelning.

BANDKOPIERING

Man kan kopiera band mellan två bandspelare anslutna till NAD C 372. Sätt i källkassetten i bandspelaren ansluten till TAPE 2 och ett tomt band i bandspelaren ansluten till TAPE 1. Genom att välja TAPE 2 ingången kan man nu kopiera TAPE 2 till TAPE 1 och lyssna på signalen från originalbandet.

BI-AMPING

Vissa högtalare har separata anslutningar för högfrequens- (HF) och lågfrequensdelen (LF) av högtalaren. Detta ger möjlighet för så kallad "Bi-Amping" där varje högtalare drivs av två förstärkarsteg istället för ett. Resultatet blir oftast en förbättring av ljudkvaliteten.

NAD C 372 har två par förförstärkarutgångar (PRE OUT 1 & 2) för att underlätta en sådan konfiguration. Utöver detta kan nivån på PRE OUT 2 reduceras i förhållande till PRE OUT 1 så att man kan kompensera för slutsteg med olika ingångskänslighet och förstärkning så att de får samma utsignalnivå för varje given volyminställning.

Innan ni kopplar in två slutsteg bör ni klargöra vilket av de två stegen som har den högsta förstärkningsfaktorn (det behöver inte vara den med högst uteffekt). Detta gör man genom att spela på dem på samma volyminställning och på samma högtalare. Den förstärkare som spelar högst i denna kombination har högst förstärkning och skall kopplas till PRE OUT 2 och den andra kopplas till PRE OUT 1. Utgå från maxnivån (0dB) och använd VOLUME PRE OUT 2 ratten (nr.10) för att sänka nivån på PRE OUT 2 så att bägge slutstegen spelar med samma nivå.

OBSERVERA: NAD C 272 har samma förstärkningsfaktor som NAD C 372 (deras slutsteg är i princip identiska). Om man väljer att kombinera med NAD C 272 för Bi-Amping skall PRE OUT 1 fortfarande vara ansluten till MAIN-IN via byglarna. NAD C 272 ansluts till PRE OUT 2 med dess volymkontroll i maxläge.

De medföljande byglarna för att koppla ihop PRE OUT 1 och MAIN-IN kan också användas till PRE OUT 2 om NAD C 372 skulle ha högst förstärkningsfaktor. Stäng alltid av alla apparater som skall kopplas ihop eller isär.

POWERDRIVE

För att möta de olika behov av strömstyrka och toppar av dynamisk effekt, använder vi vår patenterade PowerDrive teknik som är en förstärkarkrets som förädlats av våra tidigare erfarenheter. Genom att införa en andra spänningsmatning med högre spänning i nätdelen kan vi skapa en "överväxel" som nära på dubblar uteffekten vid kortvariga effekttoppar. Detta är en vidareutveckling av vår berömda "Power Envelope" teknik från 80 och 90-talet. PowerDrive skiljer sig från Power Envelope på så sätt att det ger en bättre stabilitet och klarar låga impedanser bättre vilket ger mindre distorsion när man driver riktiga högtalare med riktigt program material

FJÄRRKONTROLLEN (SE FIGUR 3)

Fjärrkontrollen styr alla huvudfunktioner på NAD C 372 och har ett par fler funktioner för att styra NAD radiodelar, kassettdäck och CD-spelare. Den fungerar på avstånd upp till 5m. Vi rekommenderar Alkaliska batterier för maximal drifttid. Det krävs fyra AAA (R 03) batterier som sätts i batteriluckan på fjärrkontrollens baksida. När du bytt batterier ber vi dig att kontrollera så att de satts i åt rätt håll, som visas av symbolen i luckans botten. Vi ber dig att läsa tidigare avsnitt i manualen för en full beskrivning av funktionerna.

När ett kommando tas emot från fjärrkontrollen kommer Standby/skyddsindikatorn att blinka. Notera att indikatorn också kan blinka när man använder fjärrkontroller till andra apparater i anläggningen.

POWER PÅ & AV

NAD C 372 fjärrkontrollen har separata knappar för av och på. Detta kan vara användbart för att få alla apparaterna i anläggningen att vara "synkroniserade" vad det gäller av och påslag: Alla apparaterna slås av (stand-by) när man trycker OFF, eller att alla apparaterna slås på när man trycker på On. (Notera att de andra apparaterna måste också kunna hantera separata av och på kommandon). Tryck på ON-knappen för att slå på apparaten, Stand-by indikatorn (Fig. 2; Nr. 2) kommer att slå om från orange till rött, och sedan till grönt och indikatorn för den senast använda ingången blinkar och tänds. När man trycker på OFF-knappen för att stänga av apparaten kommer Stand-by indikatorn att lysa orange.

HÖGTALARE A & B

Dessa knapparna har samma funktion som dem på apparatens framsida. Knapparna kopplar i eller ur de olika högtalarna anslutna till högtalarterminalerna på apparatens baksida. Tryck på A för att koppla in, eller ur, högtalarna anslutna till terminal A. Tryck på B för att koppla in, eller ur, högtalarna anslutna till terminal B. I indikatorn ovanför knapparna på apparatens framsida visar vilka högtalare som är inkopplade.

MUTE

Tryck på MUTE-knappen för att stänga av ljudet till högtalarna och hörlurarna temporärt. Detta läget indikeras av att indikatorn ovanför den ingång som användes blinkar. Tryck på MUTE igen för att koppla på ljudet. Mute-funktionen påverkar inte en pågående inspelning via bandspelarutgångarna men påverkar signaler som går via förstärkarutgångarna (Pre-Out 1 & 2).

INGÅNGSVÄLJARE

Knapparna för att välja signallängingar utför samma funktioner som knapparna på apparatens framsida.

HUVUDVOLYM

Tryck på MASTER VOLUME ▲ eller ▼ knapparna för att öka eller minska ljudvolymen. Släpp knappen när du nått önskad nivå. Den motoriserade volymkontrollen på apparatens framsida visar inställningen på volymen. Master Volume knapparna påverkar inte inspelningar via bandspelarutgångarna men påverkar signaler som går via förstärkarutgångarna (Pre-Out 1 & 2).

STYRFUNKTIONER FÖR NAD RADIODEL

(gäller NADs radiodelar)

TUNE ▲ eller ▼ söker av högre eller lägre frekvenser för både AM och FM banden.

PRESET ► eller ◀ väljer högre eller lägre snabbvalsnummer.

STYRFUNKTIONER FÖR NAD CD-SPELARE

(gäller NAD CD/DVD spelare)

|| aktiverar Paus

■ aktiverar Stop

► aktiverar Play eller växlar mellan Play och Pause eller hoppar fram ett spår. Tryck en gång för att hoppa till nästa spår eller för att återgå till början på det aktuella spåret eller tillbaka till det förra.

● aktiverar öppning eller stängning av skivsläden. Tryck en gång för att öppna släden och sedan en gång till för att stänga släden och starta avspelnigen.

TAPE/TUNER - CD omkopplaren används för att bestämma hur transportknapparna används i TAPE/TUNER position, respektive i CD positionen.

STYRFUNKTIONER FÖR NAD KASSETTDÄCK

(gäller NAD enkel kassettdäck)

► aktiverar avspelnning framåt.

● Pausar kassettdäcket i inspelningsläge.

Tryck på Play för att starta inspelningen.

■ Stoppar avspelnning eller inspelning.

◀◀ ◀◀ aktiverar återspolning.

▶▶ ▶▶ aktiverar snabbspolning framåt.

TAPE/TUNER - CD omkopplaren används för att bestämma hur transportknapparna används i TAPE/TUNER position, respektive i CD positionen.

NOTERA: Fjärrkontrollen som följer med C 372 är en universell NAD fjärrkontroll, framtagen för att styra flera olika NAD modeller. Vissa knappar på denna fjärrkontroll används inte eftersom funktionerna inte används på C 372. Video 2 och Video 3 ingångsväljarna (inom sektion Nr. 2) på fjärrkontrollen används inte på C 372.

Direkt solljus eller väldigt stark belysning kan påverka räckvidden och vinkeln för fjärrkontrollen.

FELSÖKNING		
Problem	Orsak	Lösning
INGET LJUD	<ul style="list-style-type: none">Nätsladden ej inkopplad eller apparaten ej påslagenTape 1 Monitor inkoppladMute påslagenByglarna mellan Pre-out/Main-in saknasInga högtalare inkopplade	<ul style="list-style-type: none">Kontrollera nätsladden och att apparaten är påslagenKoppla ur Tape 1 MonitorKoppla bort MuteMontera byglarnaKoppla in högtalarna (A eller B)
INGET LJUD I ENA KANALEN	<ul style="list-style-type: none">Balansen står inte i mittlägetHögtalarna är inte rätt anslutna eller skadadeSignalkablarna urkopplade eller skadade	<ul style="list-style-type: none">Centrera balansenKontrollera anslutningarna och högtalarnaKontrollera signalkablarna och anslutningarna
SVAG BAS/DIFFUS STEREOBILD	<ul style="list-style-type: none">Högtalarna anslutna ur fasFörstärkaren är bryggekopplad med högtalare normalt anslutna	<ul style="list-style-type: none">Kontrollera anslutningarna på högtalarnaKoppla ur bryggekopplingen
FJÄRRKONTROLLEN FUNGERAR EJ	<ul style="list-style-type: none">Batterierna slut, eller felaktigt isattaIR sändaren eller mottagaren skymdaIR mottagaren utsatt för direkt solljus eller stark	<ul style="list-style-type: none">Kontrollera eller byt batteriernaFlytta hindretFlytta apparaten så att den inte står i solen, ändra belysningen
POWER/SKYDDSLÄGESLYSDIODEN BLIR RÖD UNDER DRIFT	<ul style="list-style-type: none">Förstärkaren är överhettad.Högtalarimpedansen är för låg	<ul style="list-style-type: none">Stäng av förstärkaren. Se till att ventilations hålen på apparatens över- och undersida. Efter att förstärkaren har svalnat kan den slås på igenSe till så att anslutna högtalares impedans inte understiger 4 ohm
POWER/SKYDDSLÄGESLYSDIODEN FÖRBLIR RÖD EFTER PÅSLAG	<ul style="list-style-type: none">Högtalarkablarna är kortslutna	<ul style="list-style-type: none">Stäng av förstärkaren och kontrollera anslutningarna vid högtalaren och på förstärkaren och slå sedan på förstärkaren

FJÄRRKONTROLLEN (FIGUR 3)

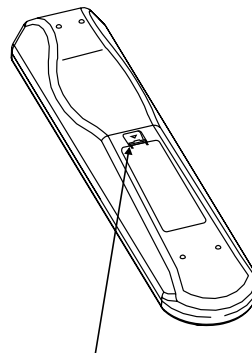
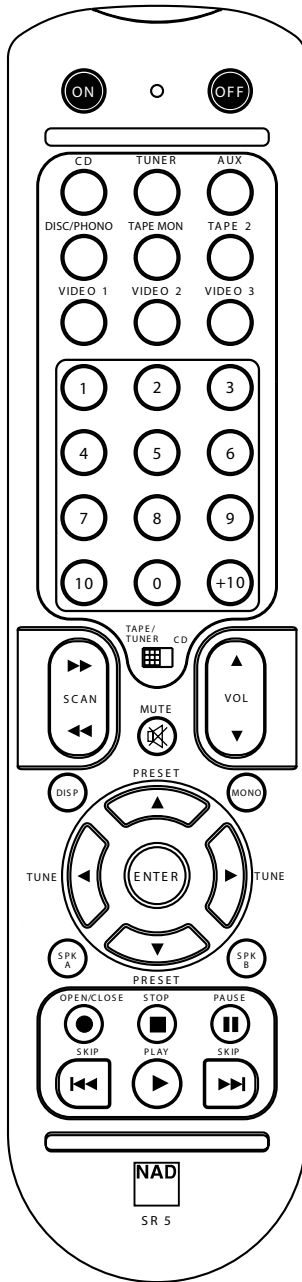

TRYCK IN FLIKEN OCH LYFT FÖR ATT TA BORT BATTERILUCKAN

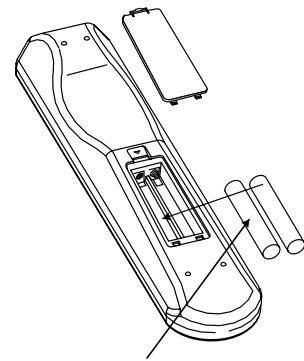

PLACERA BATTERIERNAS I ÖPPNINGEN. SE TILL ATT DE PLACERAS ÅT RÄTT HÅLL

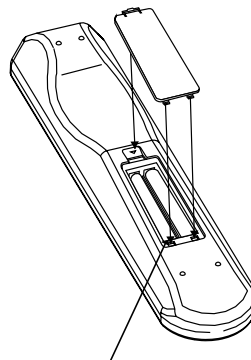

SÄTT TILLBAKA BATTERILUCKAN, SE TILL ATT DEN STÅNGS MED ETT KLICK

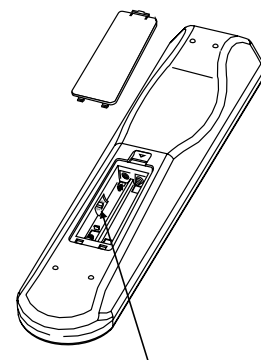

DEV.1 & DEV.2

SPECIFIKATIONER

AMPLIFIER SECTION

Uteffekt i Stereo läge (8 ohm inom uppgiven distorsion)	2 x 170W
IHF dynamisk effekt; 8 ohm	2 x 220W
IHF dynamisk effekt; 4 ohm	2 x 340W
Total harmonisk distorsion vid angiven effekt	0.02%
IM distorsion vid angiven uteffekt	0.003%
Dämpfaktor vid 8 ohm	>150
Ingångskänslighet och impedans	1.22 V / 20k ohm/470 pF
Frekvens respons 20 to 20,000 Hz	±0.3dB
Signal/brusförhållande; refererat till angivning effekt / 8 ohm (A-WTD)	>120dB
Signal/brusförhållande; ref 1W / 8 ohm (A-WTD)	>100dB
Fjärrkontroll	SR 5

Specifikationer kan ändras utan föregående meddelande.

Den mest aktuella informationen om din C 372, hittar du på www.nadelectronics.com



www.NADelectronics.com

**©2003 NAD ELECTRONICS INTERNATIONAL
A DIVISION OF LENBROOK INDUSTRIES LIMITED**

All rights reserved. No part of this publication may be reproduced, stored or transmitted in any form without the written permission of NAD Electronics International

C 372 Manual 06/03

Free Manuals Download Website

<http://myh66.com>

<http://usermanuals.us>

<http://www.somanuals.com>

<http://www.4manuals.cc>

<http://www.manual-lib.com>

<http://www.404manual.com>

<http://www.luxmanual.com>

<http://aubethermostatmanual.com>

Golf course search by state

<http://golfingnear.com>

Email search by domain

<http://emailbydomain.com>

Auto manuals search

<http://auto.somanuals.com>

TV manuals search

<http://tv.somanuals.com>