

User's Manual

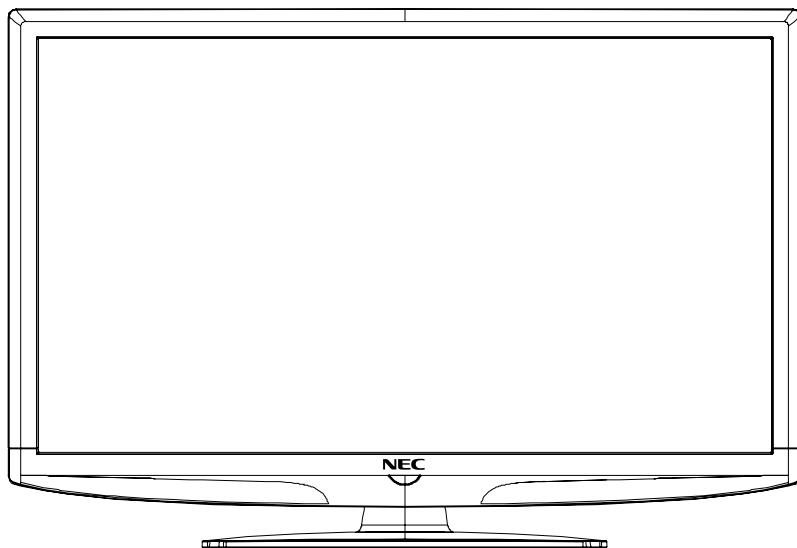

E321

E421

Safety Instructions

FCC STATEMENT

This equipment has been tested and found to comply with the limits for a Class B digital device, pursuant to Part 15 of the FCC Rule. These limits are designed to provide reasonable protection against harmful interference in a residential installation. This equipment generates, use and can radiate radio frequency energy and, if not installed and used in accordance with the instructions, may cause harmful interference to radio communications. However there is no guarantee that interference will not occur in particular installation. If this equipment does cause harmful interference to radio or television reception, which can be determined by turning the equipment off and on, the user is encourage to try to correct the interference by one or more of the following measures:

*Reorient or relocate the receiving antenna.

*Increase the separation between the equipment and receiver.

*Connect the equipment into an outlet on a circuit different from that to which the receiver is connected.

*Consult the dealer or an experienced radio/TV technician for help.

This device compiles with Part 15 of the FCC Rules. Operation is subject to the following two conditions:

(1) This device may be not cause harmful interference.

(2) this device must accept any interference received, including interference that may cause undesired

operation.

FCC CAUTION:

To assure continued compliance and possible undesirable interference, the provided ferrite cores must be used when connecting this LCD display to video equipment; and maintain at least 400mm spacing to other peripheral device.

CANADIAN NOTICE:

This Class B digital apparatus compiles with Canadian ICES-003

Index

Declaration of Conformity	English-01
Important Information	English-02
Precautions and Reminders	English-05
Important Safety Instructions.....	English-06
Preparation	English-08
Preparing Your LCD Display For Wall Mounting	English-08
Source Connection Guide	English-10
Operating Instructions	English-11
Using the Side Panel Controls	English-11
Using the Remote Control	English-12
Navigating The On-Screen Menu.....	English-14
Video Menu	English-14
Audio Menu	English-15
Feature Menu	English-16
Channel Menu	English-20
VGA Menu	English-21
Tips	English-21
Product Specification 32" (E321).....	English-23
Product Specification 42" (E421).....	English-25
Before Calling Service	English-27
Glossary	English-28
Warranty	English-29
References	English-30

DECLARATION OF CONFORMITY

This device complies with Part 15 of FCC Rules. Operation is subject to the following two conditions. (1) This device may not cause harmful interference, and (2) this device must accept any interference received, including interference that may cause undesired operation.

U.S. Responsible Party:	NEC Display Solutions of America, Inc.
Address:	500 Park Boulevard, Suite 1100 Itasca, Illinois 60143
Tel. No.:	(630) 467-3000

Type of Product: Display Monitor

Equipment Classification: Class B Peripheral

Model: E321

E421



We hereby declare that the equipment specified above conforms to the technical standards as specified in the FCC Rules.

Canadian Department of Communications Compliance Statement

DOC: This Class B digital apparatus meets all requirements of the Canadian Interference-Causing Equipment Regulations.

C-UL: Bears the C-UL Mark and is in compliance with Canadian Safety Regulations according to CAN/CSA C22.2 No. 60950-1.

FCC Information

1. Use the attached specified cables with the E321/E421 colour monitor so as not to interfere with radio and television reception.
 - (1) Please use the supplied power cord or equivalent to ensure FCC compliance.
 - (2) Please use the supplied shielded video signal cable, Mini D-SUB 15 pin to Mini D-SUB 15 pin.
2. This equipment has been tested and found to comply with the limits for a Class B digital device, pursuant to part 15 of the FCC Rules. These limits are designed to provide reasonable protection against harmful interference in a residential installation. This equipment generates, uses, and can radiate radio frequency energy, and, if not installed and used in accordance with the instructions, may cause harmful interference to radio communications. However, there is no guarantee that interference will not occur in a particular installation. If this equipment does cause harmful interference to radio or television reception, which can be determined by turning the equipment off and on, the user is encouraged to try to correct the interference by one or more of the following measures:

- Reorient or relocate the receiving display.
- Increase the separation between the equipment and display.
- Connect the equipment into an outlet on a circuit different from that to which the receiver is connected.
- Consult your dealer or an experienced radio/display technician for help.

If necessary, the user should contact the dealer or an experienced radio/television technician for additional suggestions. The user may find the following booklet, prepared by the Federal Communications Commission, helpful: "How to Identify and Resolve Radio-display Interference Problems." This booklet is available from the U.S. Government Printing Office, Washington, D.C., 20402, Stock No. 004-000-00345-4.

Windows is a registered trademark of Microsoft Corporation.

NEC is a registered trademark of NEC Corporation.

All other brands and product names are trademarks or registered trademarks of their respective owners.



HDMI, the HDMI logo and High-Definition Multimedia Interface are trademarks or registered trademarks of HDMI Licensing LLC.

Important Information







WARNING







TO PREVENT FIRE OR SHOCK HAZARDS, DO NOT EXPOSE THIS UNIT TO RAIN OR MOISTURE. ALSO, DO NOT USE THIS UNIT'S POLARIZED PLUG WITH AN EXTENSION CORD RECEPTACLE OR OTHER OUTLETS UNLESS THE PRONGS CAN BE FULLY INSERTED.

REFRAIN FROM OPENING THE CABINET AS THERE ARE HIGH VOLTAGE COMPONENTS INSIDE.

REFER SERVICING TO QUALIFIED SERVICE PERSONNEL.



	CAUTION	
<p>CAUTION: TO REDUCE THE RISK OF ELECTRIC SHOCK, MAKE SURE POWER CORD IS UNPLUGGED FROM WALL SOCKET. TO FULLY DISENGAGE THE POWER TO THE UNIT, PLEASE DISCONNECT THE POWER CORD FROM THE AC OUTLET. DO NOT REMOVE COVER (OR BACK). NO USER SERVICEABLE PARTS INSIDE. REFER SERVICING TO QUALIFIED SERVICE PERSONNEL.</p>		
	<p>This symbol warns user that uninsulated voltage within the unit may have sufficient magnitude to cause electric shock. Therefore, it is dangerous to make any kind of contact with any part inside this unit.</p>	
	<p>This symbol alerts the user that important literature concerning the operation and maintenance of this unit has been included. Therefore, it should be read carefully in order to avoid any problems.</p>	

CAUTION: Please use the power cord provided with this display in accordance with the table below. If a power cord is not supplied with this equipment, please contact your supplier. For all other cases, please use a power cord that matches the AC voltage of the power outlet and has been approved by and complies with the safety standard of your particular country.

Plug Type	North America	European Continental	U.K.	Chinese	Japanese
Plug Shape					
Region	U.S.A./Canada	EU (except U.K.)	U.K.	China	Japan
Voltage	120*	230	230	22	100

*When operating the E321/E421 monitor with its AC 125-240V power supply, use a power supply cord that matches the power supply voltage of the AC power outlet being used.

NOTE: This product can only be serviced in the country where it was purchased.

SYMBOL	SYMBOL DEFINITION
	<p>DANGEROUS VOLTAGE: The lightning flash with arrowhead symbol, within an equilateral triangle, is intended to alert the user to the presence of uninsulated “dangerous voltage” within the product’s enclosure that may be of sufficient magnitude to constitute a risk of electrical shock to persons.</p>
	<p>INSTRUCTIONS: The exclamation point within an equilateral triangle to alert the user to the presence of important operating and maintenance (servicing) instruction in the literature accompanying the appliance.</p>

Apparatus shall not be exposed to dripping or splashing and no objects filled with liquids, Such as vases, shall be placed on the apparatus.

Caution - Danger of explosion if battery is incorrectly replaced. Replace only with the same or equivalent type.

Batteries installed warning

Caution - Danger of explosion if battery is incorrectly replaced. Replace only with the same or equivalent type. The batteries (battery pack or batteries installed) shall not be exposed to excessive heat such as sunshine, fire or the like.

Precautions And Reminders

Place the unit on a sturdy, even surface.



Unplug immediately if any foreign object is put in the display or if the display falls.

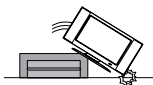

Do not cover or block any vents or openings. Inadequate ventilation may shorten the life of the display and cause overheating.



Unplug immediately if there is a display malfunction such as a loss of audio/video, the presence of smoke, or a bad odor coming from the display.



Do not open the display cabinet.

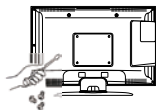

Keep the display away from direct sunlight, dust, humidity, and smoke.

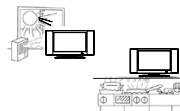

Do not insert any foreign objects into the display cabinet.



Unplug the AC cord from the AC outlet before cleaning. Do not use liquid cleaners or aerosol cleaners to clean the display.



Call a NEC certified service personnel for any internal service needed for your display.



Do not place the display in confined spaces or in a box when in use. Maintain ample ventilation for the display when in use.

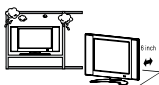

Unplug the power cord from the outlet when the display is not in use for long periods of time (days).



Do not place the display near water such as a bathtub, washbasin, sink, laundry tub, swimming pool, or a damp basement.

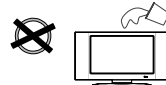

Notice for Remote Controller

Avoid Dropping



Avoid Liquids



Avoid Aerosol Cleaners



Important Safety Instructions

Read before operating equipment

1. Read these instructions.
2. Keep these instructions.
3. Heed all warnings.
4. Follow all instructions.
5. Do not use this apparatus near water.
6. Clean only with a dry cloth.
7. Do not block any of the ventilation openings. Install in accordance with the manufacturers instructions.
8. Do not install near any sources of heat such as radiators, heat registers, stoves, or other apparatus (including amplifiers) that produce heat.
9. Do not tamper or alter a polarized or grounding type plug. A polarized plug has two blades with one wider than the other. A grounding type plug has two blades and a third grounding prong. The wide blade or third prong is provided for your safety. When the provided plug does not fit into your outlet, consult an electrician for replacement of the obsolete outlet.
10. Protect the power cord from being walked on or pinched particularly at the wall plug, convenience receptacles, and the point where it exits from the apparatus.
11. Only use attachments/accessories specified by the manufacturer.
12. Use only with a cart, stand, tripod, bracket, or table specified by the manufacturer, or sold with the apparatus. When a cart is used, use caution when moving the cart/apparatus combination to avoid injury from tip-over.

13. Unplug this apparatus during lightning storms or when unused for long periods of time.
14. Refer all servicing to an NEC qualified service technician. Service may be required when the display is damaged in any way. This display may need to be serviced if there is damage to the power chord and plug, liquid or objects fall into the display, the display is exposed to rain or moisture, the display has been dropped, or the display does not operate properly.
15. The Display should be operated only from the type of power source indicated on the label. If you are not sure of the type of power supplied to your home, consult your dealer or local power company.
16. Class I Protective Earthing Connection – "The Class I apparatus shall be connected to a mains socket outlet with a protective earthing connection."

17. Disconnect Device - Mains Plug or Appliance Coupler – "The mains plug or appliance coupler is used as the disconnect device. The disconnect device shall remain easily accessible."
18. Disconnect Device - An all-pole MAINS SWITCH – "An all-pole MAINS SWITCH is used as the disconnect device. The switch shall remain readily operable."
19. Service Instructions – "CAUTION – These servicing instructions are for use by qualified service personnel only. To reduce the risk of electric shock, do not perform any servicing other than that contained in the operating instructions unless you are qualified to do so."
20. Wall Mount Bracket Wording – "For use only with UL Listed Wall Mount Bracket with minimum weight/load: Please see page 23/25."
21. Tilt/Stability – All display's must comply with recommended international global safety standards for tilt and stability properties of its cabinets design.
 - Do not compromise these design standards by applying excessive pull force to the front or top of the cabinet which could ultimately overturn the product
 - Also, do not endanger yourself or children by placing electronic equipment/toys on the top of the cabinet. Such items could unsuspectingly fall from the top of the set and cause product damage and/or personal injury.
22. Wall or Ceiling Mounting – The appliance should be mounted to a wall or ceiling only as recommended by the manufacturer.
23. Power Lines – An outdoor antenna should be located away from power lines.
24. Keep all liquids away from the display. Do not place liquids on or near your display. Keep your display away from areas where liquids could splash or drip onto or near your display.
25. Do not use the display outdoors.
26. If the display or glass is broken, do not come in contact with the liquid crystal and handle with care.
27. Rest your eyes periodically by focusing on an object at least 20 feet away. Blink often
28. The lamps in this product contain mercury. Please dispose of according to state, local, and/or federal law.

Preparation

IMPORTANT: Do not apply pressure to the screen display area which may compromise the integrity of the display. The manufacturer's warranty does not cover user abuse or improper installations.

PREPARING YOUR LCD DISPLAY FOR WALL MOUNTING

We suggest that you keep your display at least 2.36 inches (60 mm) from the wall to prevent cable interference. Before mounting your display on the wall, you need to remove the base. For your safety, please use only with UL listed wall mount bracket with minimum weight of the display without stand. (Please see page.23/25.) To attach a wall mount bracket to your display:

E321

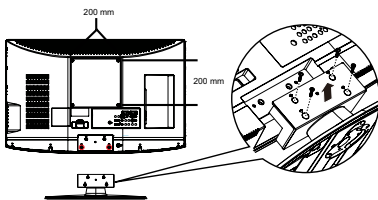

E421

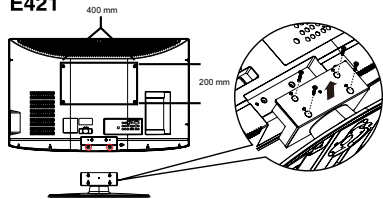

1. Loosen the screws on the back of the stand and remove the back cover of the stand.
2. Pull up the stand base from the hinge to remove the stand base from your display.
3. Secure the wall mount bracket to the back of your display using four M6 screws, as indicated in the illustration.

NOTE

- ▶ 200mm x 200mm (7.87inch x 7.87inch) wall mount bracket & M6 screws are not included.(32")
- ▶ 400mm x 200mm (15.75inch x 7.87inch) wall mount bracket & M6 screws are not included.(42")
- ▶ After taking the base apart, users must attach the two screw lockers (marked in the picture) to machine, in order to prevent gap after hanging on the wall.

Please make sure to connect the power plug to the wall outlet socket after connecting the display to the power cord!

- 1. Install the base stand; place the display on a solid surface.**

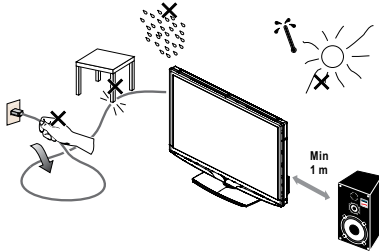

Ensure that the display is placed in a position to allow free flow of air. Do not cover the ventilation openings on the back cover. Do not place the display near any open flames such as a lighted candle or other exposed flame sources. Avoid heat, direct sunlight and exposure to rain or water. Do not expose the equipment to any liquid.

- 2. Connect the antenna cable or CATV cable to the aerial socket ANT IN 75Ω at the back of the display.**

E321

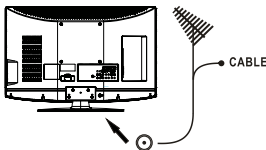

E421

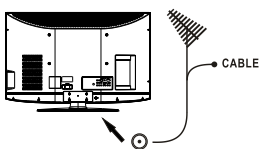

- 3. Remote control:**

Remove the cover of the battery compartment. Insert the 2 batteries supplied (Type AAA 1.5V).

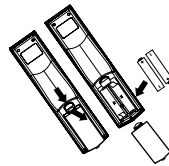

- 4. Power cord installation**

- The equipment should be installed close to an easily accessible power outlet.
- Fully insert the prongs into the power outlet socket. A loose connection may cause image degradation.

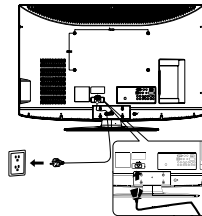

If there is power to the display the front LED at the bottom of the display will be either blue or red. A blue LED means the display is powered on. A red LED means the display is in standby mode.

- 5. Power:**

Press the power key on the remote control or press the power button located on the side of the display. The display will power on.

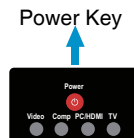

Source Connection Guide

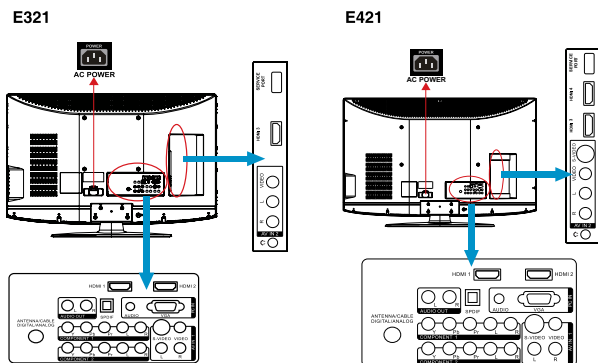

1. **HDMI** – Connect the primary source for digital video such as a DVD multimedia player or set top box through this all digital connector. The white color band on the rear of the display indicates this connection.
2. **PC IN** – Connect the video and audio cables from a computer here.
3. **AV IN (AV/S-VIDEO)** – Connect the primary source for composite video devices, such as a VCR or video game. Use the white and red connectors to connect the external audio from the same source. The signal being carried by the S-Video cable and connector, if connected, will take priority over the Video RCA connector (yellow connector).
4. **COMPONENT** (Y/Pb/Pr with Audio L/R) – Connect the primary source for component video devices such as a DVD Player or set top box here. From left to right, use red for Pr, blue for Pb, green for Y, red for right audio (R) and white for left audio (L) inputs.
5. **ANTENNA/CABLE DIGITAL/ANALOG** – Connect to an antenna or digital cable (out-of-the-wall, not from Cable Box) for the digital tuner.
6. **SPDIF (Optical Digital Audio Out)** – When a digital audio signal is associated with the input selected for viewing, the digital audio will be available on this SPDIF connection to your home theater system.
7. **AUDIO OUT** – Connect an external sound system with standard audio cable to the AUDIO OUT L and R jacks on the back of your display and to the AUDIO IN jacks on the amplifier.

Once your equipment is connected, use the following procedure to view the input signal: Press the source button on the remote controller to select the relevant source to view. (ex: Press COMP button to select “Component” if you have connected a source to the Component input.)

Operating Instructions

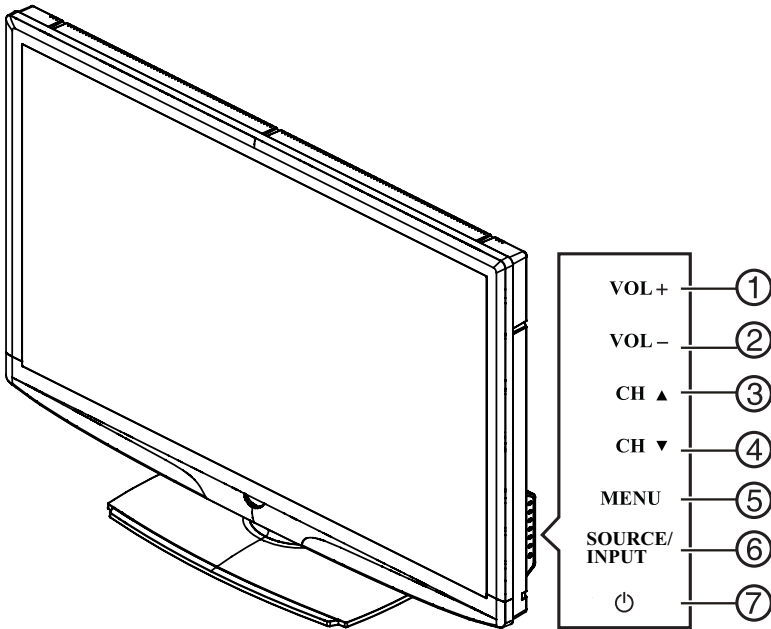

USING THE SIDE PANEL CONTROLS

1.	VOL +	VOL +: Press to increase the volume level.
2.	VOL -	VOL - : Press to decrease the volume level.
3.	CH ▲	CH +: Press to select the next higher channel number.
4.	CH ▼	CH - : Press to select the next lower channel number.
5.	MENU	Menu key: Press to open or exit the OSD (on-screen display) menu.
6.	SOURCE	Source key: Press to select the input source.
7.	⏻	Power key: Press to turn on / off (standby) the display (Press to turn on display after the power on status, LED had changed to the Blue color and stopped flashing.)

USING THE REMOTE CONTROL

POWER

Press to turn ON/OFF (standby) the display. (Note: To completely remove power from the display remove the AC cord from the unit.)

Video

Press repeatedly to choose AV1/ AV2 source mode.

Comp

Press repeatedly to choose Component 1/Component 2 source mode.

PC/HDMI

Press repeatedly to choose VGA or HDMI source mode (HDMI1, HDMI2, HDMI3). (HDMI4 - Available on E421 only)

Tuner

Press to choose ATSC/NTSC tuner source mode.

0 ~ 9 /- number

Press to enter the tuner channel number to select channel (Press '-' to choose the sub-channel).

Sleep

Press to set a time period (off /5 min /10 min /15 min /30 min /45 min /60 min /90 min /120 min /180 min / 240 min) after which the display should switch itself to standby mode.

Freeze

Press to freeze the displayed picture.

CH-/ CH +

Press + or - to browse through the tuner channels.various input sources.

Menu

Press to open or exit menu.

“<”, “>”, “λ”, “v ”, “ENTER”

Press to adjust the various function items on the menu.

PREV CH

Press to display the previous channel

MTS/SAP

Press to activate the NTSC tuner sounds such as Stereo, SAP, Mono tone, and languages of the digital tuner.



Press to choose the display aspect ratio Normal, Wide or Zoom.

Source

Press repeatedly to choose the various input sources.

EPG

This function is not supported.

Mute

Switch the sound ON/OFF

Info

Press to show the information about the input source, tuner channel, display resolution and current time.

VOL- / VOL+

Press + or - to adjust the volume.

Exit

Press to exit menu or OSD.

V-Chip

Press to lock / unlock Parental Control temporarily. (After setting the restricted table of MPAA or tuner Rating.)

Video Adj

Press to choose the Picture Mode Vivid/Standard/PWR/ Theater/Sport/ Custom.

Audio Adj

Press to choose Standard/Movie/ News/Custom.

C.C.

Press repeatedly to change the closed caption type as CC ON/ CC OFF/CC ON WITH MUTE.

Favorite

Press to toggle the Favorite / Normal mode.

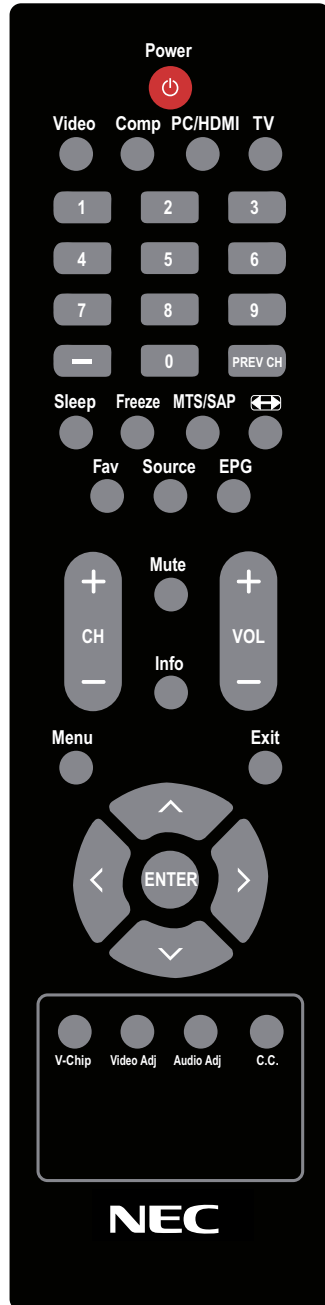

NAVIGATING THE ON-SCREEN MENU

1. Press the **MENU/EXIT** button to display or close the main menu
2. Use the **Navigation Ring** to navigate, select, adjust or confirm an item on the OSD (On Screen Display) menu.

Press the **MENU/EXIT** button to enter/exit the main OSD. Adjust the items including **Video, Audio, Feature, Channel** and **VGA menus**. Note: some features may only be available in a particular source mode.

VIDEO MENU

The Video menu in most source modes is shown below. It provides several video adjustment items for the video display. In VGA source mode, the Video menu only provides **Picture Mode, Color Temp, Backlight, Aspect Ratio** and **Preset**.

1. **Picture Mode:** Adjust the picture appearance by choosing one of the preset picture modes: Vivid, Standard, PWR, Theater, Sport, or Custom.
2. **Brightness:** Control the display brightness from, 0 ~ 100.
3. **Contrast:** Control the display contrast from 0 ~ 100.

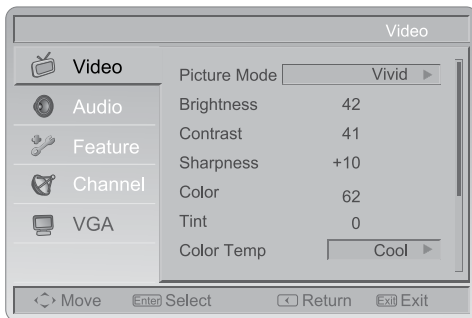

4. **Sharpness:** Control the display sharpness from 0 ~ 100.
5. **Color:** Control the video chroma from 0 ~ 100.
6. **Tint:** Control the tint range from R50 ~ G50.
7. **Color Temp:** Three color temperature modes. (Normal / Warm / Cool)
8. **Backlight:** Adjust the backlight strength from 0 ~ 30.

9. **Aspect Ratio:** Adjust the aspect ration by choosing : Standard/Fill/Overscan.
10. **Preset:** Restores the default video settings.

AUDIO MENU

The Audio menu in TV mode is shown below. It provides an audio adjustment for the user to modify the audio setting. Audio language setting is only available with ATSC tuner source. The option is disabled under other source modes.

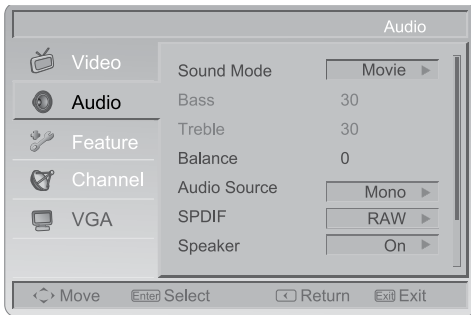

1. **Sound Mode:** Adjust the sound mode by choosing one of the preset sound modes: Standard, Movie, News, or Custom.
2. **Bass:** Control the bass tone from 0 ~ 63. (The default state is enabled)
3. **Treble:** Control the treble tone from 0 ~ 63. (The default state is enabled)
4. **Balance:** Audio balance adjustment, the tuning range is L50 ~ R50.
5. **Audio Source:** Select the audio source from Mono, Stereo, or SAP. (This function works in ATV only).
6. **Audio Language:** Change the audio language setting on ATSC tuner programs. The number of the supported audio languages depends on the ATSC tuner programs. (English / Français / Español)
7. **SPDIF:** Digital audio output format. Select from RAW and PCM.

8. **Speaker:** Choose to turn on / off the displays internal speaker. The digital audio output signals and earphone output signals will not be turned off even though the display speaker is off. The default setting is On.
9. **AVL:** Choose On or off to adjust volume to be consistent across programs and channels automatically.
10. **Preset:** Restore the default audio settings.

FEATURE MENU

The Feature menu in TV mode is shown below. According to the various requirements in different source modes, certain features should be hidden (disabled) on the menu.

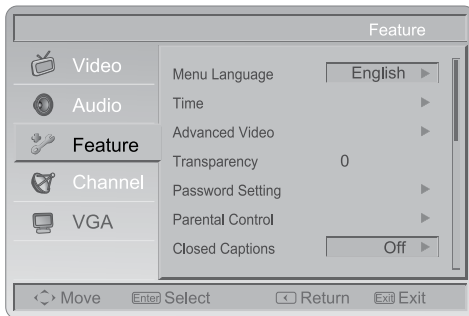

1. **Menu Language:** Select the menu display language. (English / Français / Español)

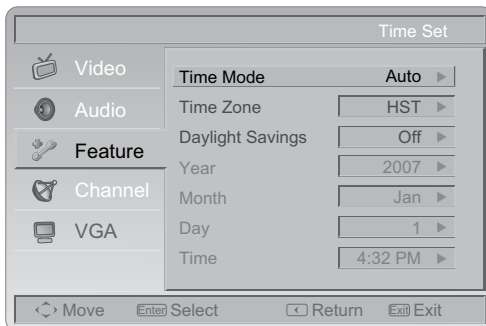

2. **Time:** Set current time. The sub-menu includes Time Mode, Time Zone and Daylight Savings.

[Time Mode] – Choose from Auto or Manual.

[Time Zone] – Set current time zone.

[Daylight Savings] – Set to On or Off.

3. **Advanced Video:** Gives the option for Noise Reduction, Adaptive Contrast, and DCR to enhancing the video quality.

[Noise Reduction] – Gives four NR effect degrees, such as: Low, Mid, High and Off. The default setting is Mid.

[Adaptive Contrast] – Choose On or Off to adjust the gamma after the input signal has been automatically analyzed.

[DCR] – Dynamic Contrast Ratio (DCR) automatically adjusts the backlight of the screen.

[Preset] – Restores the default advanced video option settings.

4. **Transparency:** Adjust the transparency of the on-screen menu from range 1 to 10.

The image shows three sequential password entry screens. Each screen has a title and four input fields. The first field in each screen has a cursor, indicating it is the active field for input.

- Enter Old Password:** The first field contains a cursor.
- Enter New Password:** The first field contains a cursor.
- Confirm New Password:** The first field contains a cursor.

5. **Password Setting:** Change the 4-numeral parental control password. Three steps are required for changing the password: Enter Old Password -> Enter New Password -> Confirm New Password. Note: This item is only available when the tuner is being used, Composite and S-Video source modes. The default password is 0 0 0 0.
6. **Parental Control:** provides the parental Control (V-chip) function setting. Before entering the Parental Control sub-menu, user must key in the password first. Enabling the Parental Locks feature enables the user to modify the restriction table as it relates to MPAA or TV ratings respectively. Once the user adjust and exits the sub menu the parental control function is active. The restricted channels or source signals can be un-locked by pressing the V-CHIP key on the remote control and then enter in the correct password. Note: This feature is only available in TV, Composite and S-Video source modes

(The default password is: 0 0 0 0.)

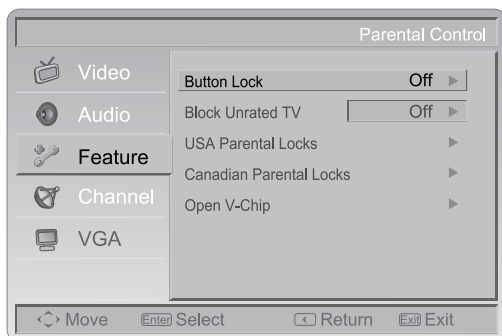
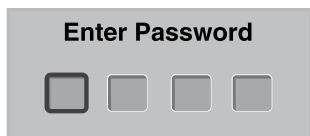

[Button Lock] – Select On or Off to lock or unlock the control buttons on the side panel of the display. When this function enables, the control buttons on your display will be locked and the display will be controlled by remote control only.

[Block Unrated Channels] – When Block Unrated channels is set to on, your display will block unrated programs.

[USA Parental Locks] – Set the parental control level by MPAA or TV Rating.

[Canadian Parental Locks] – Set the parental control level via English Rating or French Rating.

[Open V-Chip] – Open V-Chip is an advanced V-Chip rating system for digital channels that are received. The rating table will be updated by downloading the RRT5 data for blocking.

7. **Closed Captions Display:** Select a closed caption options. (Off / On / With Mute)
8. **Analog Captions:** Select an analog caption option. (CC 1-4 / TEXT 1-4)
9. **Digital Captions:** Select a digital caption option-. (Service 1-6)

- 10. Digital Captions Setup:** Provides numerous options for setting the digital closed caption style in the sub-menu.

[Style] – Set to Automatic or Custom mode. If Custom mode is selected the user can modify the detail styles described below. The setting result will be shown immediately on the bottom of the sub-menu OSD. Note: This feature is only available in Digital TV (ATSC) mode.

[Size] – Digital closed caption font size - which can be set as Automatic, Small, Normal or Large.

[Font] – Digital closed caption font style which can be set to automatic. Default or Font 1 ~ 7.

[Text Color] – Automatic / White / Red / Green / Blue / Yellow / Magenta / Cyan / Black

[Text Opacity] – Automatic / Solid / Flashing / Transparent / Translucent

[Background Color] – Automatic / Black / White/ Red / Green / Blue/ Yellow / Magenta / Cyan

[Background Opacity] – Automatic / Solid / Flashing / Transparent / Translucent

[Edge Effect] – Automatic / None / Raised / Depressed / Uniform / Left Shadow / Right Shadow

[Edge Color] – Automatic / Red / Green / Blue / Yellow / Magenta / Cyan / Black / White.

- 11. Input Labels:** User can edit the input labels.
- 12. Component Setting:** This option is only available in component mode which provides fine tuning for the component display.
- [Phase]** – Adjust Picture Phase to reduce Horizontal-Line noise. The tuning range is from 0 to 100.

[Preset] – Restores the default component setting values.

- 13. Reset to Default:** Restores all the default settings.

CHANNEL MENU

The Channel Menu in TV mode shown below.

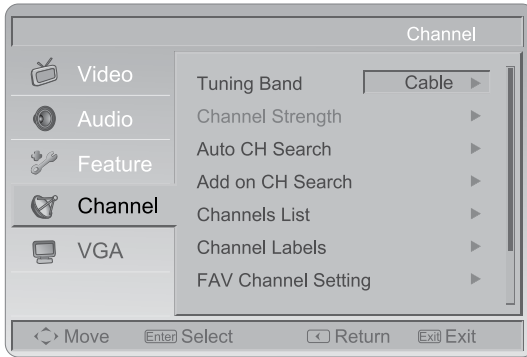

1. **Tuning Band:** Select TV source signal from the Air (antenna) or Cable (CATV).
2. **Channel Strength:** Shows the intensity of the received digital tuner signal.
3. **Auto CH Search:** Automatically scans all NTSC/ATSC tuner channels and then stores them in the channel table. During the channel scan process, the OSD displays the number of channels found.
4. **Add on CH search:** Add channels which are new found.
5. **Channels List:** Shows the channel list so the user can edit (add/delete) the channel numbers.
6. **Channel Labels:** Shows the NTSC/ATSC tuner channel label menu so the user can specifically modify the channel labels.
7. **FAV Channel Setting:** Show the Favorite Channel List. User can edit (add/delete) the favorite channels.

VGA MENU

This option is only available when a VGA source is connected to the display.

1. **H-Position:** Adjust the horizontal position of the picture. (0-100)
2. **V-Position:** Adjust the vertical position of the picture. (0-100)
3. **Clock:** Adjust picture clock to reduce vertical-line noise. (0-100)
4. **Phase:** Adjust picture phase to reduce horizontal-line noise. (0-100)
5. **Auto Adjust:** Adjusts settings automatically.
6. **Preset:** Restore the default VGA setting values.

TIPS

Care of the screen

Do not rub or strike the screen with anything hard as this may scratch, mar, or even damage the screen permanently. Unplug the power cord before cleaning the screen. Dust the display by wiping the screen and the cabinet with a soft, clean cloth. If the screen requires additional cleaning, use a clean, damp cloth. Do not use liquid cleaners, aerosol cleaners, or solvents of any kind.

Mobile telephone warning

Keep your mobile telephone away from your display to avoid disturbances in picture, sound, possible malfunctions or even damage to your display.

End of life directives

In an effort to produce environmentally friendly products, your new display contains materials that can be recycled and reused. At the end of your displays life, specialized companies can minimize display waste by separating the reusable materials from non-reusable materials. Please ensure you dispose of your display according to local regulations.

Dolby License Notice and Trademark

Acknowledgement  **DOLBY**
DIGITAL

Manufactured under license from Dolby Laboratories. "Dolby" and the double-D symbol are trademarks of Dolby Laboratories

Regulatory Notices – Federal Communications Commission Notice

This equipment has been tested and found to comply with the limits for a Class B digital device, pursuant to part 15 of the FCC Rules. These limits are designed to provide reasonable protection against harmful interference in a residential installation. This equipment generates, uses, and can radiate radio frequency energy and, if not installed and used in accordance with the instructions, cause harmful interference to radio communications. However, there is no guarantee that interference will not occur in a particular installation. If this equipment does cause harmful interference to radio or television reception, which can be determined by turning the equipment off and on, the user is encouraged to try to correct the interference by one or more of the following measures:

- Reorient or relocate the receiving antenna.
- Increase the separation between the equipment and the display.
- Connect the equipment into a wall power outlet on a circuit different from that to which the receiver is connected.
- Consult the dealer or an experienced radio or display technician for assistance.

Modifications –

The FCC requires the user to be notified that any changes or modifications made to this device that are not expressly approved by our company may void the user's authority to operate the equipment.

Cables –

Connections to this device must be made with shielded cables with metallic RF/EMI connector hoods to maintain compliance with FCC Rules and Regulations.

Canadian notice –

This Class B digital apparatus meets all requirements of the Canadian Interference- Causing Equipment Regulations.

Avis Canadian –

Cat appareil nombreux de la classed B respecté toutes les exigences du règlement sur le matériel brouilleur du Canada.

PRODUCT SPECIFICATION 32" (E321)

NOTE

- * This model complies with the specifications listed below.
- * Designs and specifications are subject to change without notice.
- * This model may not be compatible with features and/or specifications that may be added in the future.
- * 32" LCD Display (31.5" viewable) Viewable image size: 810mm diagonal

Tuner System:

NTSC standard
ATSC standard (8-VSB, Clear-QAM)

Channel Coverage:

VHF: 2 through 13
UHF: 14 through 69
Cable TV: Mild band (A - 8 through A - 1, A through I) Super band (J through W) Hyper band (AA through ZZ, AAA, BBB Ultra band (65 through 94, 100 through 135)

Power Source:

AC power supply: 100-240V~ 50-60 Hz

Power Consumption

≤ 150 W
<1 W in standby mode (power cord plugged in and power OFF)

Audio Power

10 W + 10 W, Internal Speaker

Video/Audio Terminals:

Rear AV x1: S-Video/Video/Audio Input
Side AV x1: Video/Audio Input

S-VIDEO INPUT:

Y: 1 V(p-p), 75 ohm, negative sync.
C: 0.286 V(p-p) (burst signal), 75 ohm

S-VIDEO INPUT:

Y: 1 V(p-p), 75 ohm, negative sync.
C: 0.286 V(p-p) (burst signal), 75 ohm

VIDEO/AUDIO INPUT:

VIDEO: 1 V(p-p), 75 ohm, negative sync.
AUDIO: 300mv(rms)

Component INPUT:

Rear Component x2:
Y: 1V(p-p), 75 ohm, including sync.
Pr/Cr: ±0.35V(p-p), 75 ohm
Pb/Cb: ±0.35V(p-p), 75 ohm
AUDIO: 300mv(rms)
Supported resolutions: 1080i, 720p, 480p, 480i

HDMI Terminals:

HDMI INPUT: Rear HDMI x2; Side HDMI x1
HDCP compliant
E-EDID compliant
Supported scan rates: 1080i, 720p, 480p, 480i

VGA Terminals:**VGA INPUT:**

Rear VGA (D-SUB 15 Pin) Input x 1

E-EDID compliant

Supported scan rates:

640 x 480 / 60 Hz

800 x 600 / 60 Hz

1024 x 768 / 60 Hz

1360 x 768 / 60 Hz

Recommended: 1360 x 768 /60 Hz

Audio INPUT: Headphone Mini-jack
for stereo

(3.5Ø)

Audio Out: SPDIF / RCA Jack (R/L)

Supplied Accessories:

4 x Thumb screws

1 x Stand base plate

1 x Power cord

1 x Video Signal Cable

(Mini D-SUB 15 pin to Mini D-SUB
15 pin)

1 x Remote control

(with two size AAA alkaline
batteries)

1 x User manual

Environmental Temperature:

5°C - 35°C / 41°F - 95°F

Storage Environment:

Temperature:

-10°C ~ + 50°C / 14°F ~ + 122°F

Relative Humidity:

5% ~ 85% (without condensation)

Absolute Air Humidity: 1 ~ 25 g/m³

Max. Change of Temperature:

0.5°C/min. (max. 10°C/30min.)

Air pressure:

700~1060 mbar (70~106Kpa)

Radiation Solar heat:

700 W/m²

Dimensions:

Include Stand:

783mm(W) x 559mm(H) x

211mm(D)

30.8 in(W)X 22.0 in(H) X 8.3 in(D)

Weight (lbs/kg):

26.1 lbs/11.9 kg (with stand)

23.8 lbs/10.8 kg (w/o stand and
base)

Wall Mounting:

200mm x 200mm

7.87 x 7.87 in

(Wall mount kit is not included)

PRODUCT SPECIFICATION 42" (E421)

NOTE

- * This model complies with the specifications listed below.
- * Designs and specifications are subject to change without notice.
- * This model may not be compatible with features and/or specifications that may be added in the future.
- * 42" LCD Display (42" viewable) Viewable image size: 1067mm diagonal

Tuner System:

NTSC standard
ATSC standard (8-VSB, Clear-QAM)

Channel Coverage:

VHF: 2 through 13
UHF: 14 through 69
Cable TV: Mild band (A - 8 through A - 1,
A through I) Super band (J through W) Hyper
band (AA through ZZ, AAA, BBB)
Ultra band
(65 through 94, 100 through 135)

Power Source:

AC power supply: 100-240 V ~ 50-60 Hz

Power Consumption

190W typical
250W max
1 W in standby mode (power cord plugged in and power OFF)

Audio Power

10 W + 10 W, Internal Speaker

Video/Audio Terminals:

Rear AV x1: S-Video/Video/Audio Input
Side AV x1: S-Video/Video/Audio Input

S-VIDEO INPUT:

Y: 1 V(p-p), 75 ohm, negative sync.
C: 0.286 V(p-p) (burst signal), 75 ohm

VIDEO/AUDIO INPUT:

VIDEO: 1 V(p-p), 75 ohm, negative sync.
AUDIO: 300mv(rms)

Component INPUT:

Rear Component x2:
Y: 1V(p-p), 75 ohm, including sync.
Pr/Cr: $\pm 0.35V$ (p-p), 75 ohm
Pb/Cb: $\pm 0.35V$ (p-p), 75 ohm
AUDIO: 300mv(rms)
Supported resolutions: 1080p, 1080i, 720p, 480p, 480i

HDMI Terminals:

HDMI INPUT: Rear HDMI x2; Side HDMI x2
HDCP compliant
E-EDID compliant
Supported scan rates: 1080p, 1080i, 720p, 480p, 480i

VGA Terminals:

VGA INPUT:

Rear VGA (D-SUB 15 Pin) Input x 1

E-EDID compliant

Supported scan rates:

640 x 480 / 60 Hz

800 x 600 / 60 Hz

1024 x 768 / 60 Hz

1680 x 1050 / 60 Hz

Recommended: 1920 x 1080 / 60

Hz

Audio INPUT: Headphone Mini-jack

for stereo

(3.5Ø)

Audio Out: SPDIF / RCA Jack (R/L)

Wall Mounting:

400mm x 200mm

15.75 in x 7.87 in

(Wall mount kit is not included)

Supplied Accessories:

4 x Thumb screws

1 x Stand base plate 1 x Power cord

1 x Video Signal Cable

(Mini D-SUB 15 pin to Mini D-SUB

15 pin)

1 x Remote control

(with two size AAA alkaline

batteries)

1 x User manual

Environmental Temperature:

5°C - 35°C / 41°F - 95°F

Storage Environment:

Temperature:

-10°C ~ + 50°C / 14°F ~ + 122°F

Relative Humidity:

5% ~ 85% (without condensation)

Absolute Air Humidity:

1 ~ 25 g/m³

Max. Change of Temperature:

0.5°C/min. (max. 10°C/30min.)

Air pressure:

700~1060 mbar (70~106Kpa)

Radiation Solar heat:

700 W/m²

Dimensions:

Include Stand:

1010mm(W) x 688mm(H) x

265mm(D)

39.8 in(W) x 27.1 in(H) x 10.3 in(D)

Weight (lbs/kg):

44.31 lbs/20.1 kg (with stand)

39.9 lbs/18.1 kg (w/o stand and

base)

BEFORE CALLING SERVICE

Please make these simple checks before calling service. These tips may save you time and money as charges for receiver installation and adjustments of customer controls are not covered under your warranty.

Symptoms	Items to Check and Actions to follow
"Ghost " or double image when using the tuner	*This may be caused by an obstruction to the antenna due to high rise buildings or hills. Using a highly directional antenna may improve the picture
No power	* Check to see if the display's AC power cord is plugged into the outlet. * Unplug the display and after 60 seconds reinsert the plug into the outlet and power on the display.
No picture	* At the rear of the display make sure the antenna connection is properly attached. * Check to see if there is a station broadcast problem by trying multiple channels. * Adjust the contrast and brightness settings. * Check the Closed Caption settings as some text modes may block the visibility of the images on the display.
Good picture but no sound	*Increase the VOLUME. * Confirm that the display is not muted by pressing the MUTE button on the remote control.
Good sound but poor color	*Adjust the contrast, color and brightness settings.
Poor picture	*Poor picture quality may occur when an activated S-VHS camera or camcorder is connected to your display and another peripheral at the same time. Switch off one of the peripherals.
Snowy picture and noise when using the tuner	*Check the antenna connection and signal
Presence of a horizontal dotted line	*This may be caused by electrical interference (e.g. hairdryer, nearby neon lights, etc.) *Turn off the equipment.
Display not responding via the remote control	* Determine if the batteries are working and replace batteries if necessary. *Clean the remote control sensor lens on the display. *If necessary, utilize the buttons located on the side of the display. *Select the TV mode to ensure your remote control is set in the TV mode.

GLOSSARY

HDTV

HDTV displays are technically defined as being capable of displaying a minimum of 720p or 1080i active scan lines.

HDMI Inputs

High-Definition Multimedia Interface Audio / Video Inputs
Located on the rear of the receiver, these connectors (RCA phono type plug) are used for the input of audio and video signals. Designed for use with VCRs (or other accessories) in order to receive higher picture resolution and offer sound connection options.

Menu

An on-screen listing of features shown on the display screen is made available for user adjustments.

MPAA

Motion Picture Association of America

Multichannel Television sound (MTS)

The broadcasting standard, which allows stereo sounds to be transmitted with the display picture.

RF

Radio Frequency or modulated signal design used by the carrier for television broadcasts.

Second Audio Program (SAP)

Another or additional audio channel provided for in the Multichannel Television Sound (MTS) broadcast standard. A monaural soundtrack included within the recorded or video signal (usually containing a second language translation for the displayed program).

Sleep Timer

You can set a time period for which the display will be turn off automatically.

S-Video Input

You can connect your display to a high-resolution video source (such as Super VHS video-cassette recorder, Laser Disc player and DVD Home Theater Set) in order to provide maximum consumer viewing satisfaction.

Limited Warranty

English

NEC Display Solutions of America, Inc. (hereinafter "NEC DISPLAY SOLUTIONS") warrants this Product to be free from defects in material and workmanship and, subject to the conditions set forth below, agrees to repair or replace (at NEC DISPLAY SOLUTIONS' sole option) any part of the enclosed unit which proves defective for a period of two (2) years from the date of first consumer purchase. Spare parts are warranted for ninety (90) days. Replacement parts or unit may be new or refurbished and will meet specifications of the original parts or unit. This warranty gives you specific legal rights and you may also have other rights, which vary from state to state. This warranty is limited to the original purchaser of the Product and is not transferable.

This warranty covers only NEC DISPLAY SOLUTIONS-supplied components. Service required as a result of third party components is not covered under this warranty. In order to be covered under this warranty, the Product must have been purchased in the U.S.A. or Canada by the original purchaser. This warranty only covers Product distribution in the U.S.A. or Canada by NEC DISPLAY SOLUTIONS. No warranty service is provided outside of the U.S.A. or Canada. Proof of Purchase will be required by NEC DISPLAY SOLUTIONS to substantiate date of purchase. Such proof of purchase must be an original bill of sale or receipt containing name and address of seller, purchaser, and the serial number of the product.

It shall be your obligation and expense to have the Product shipped, freight prepaid, or delivered to the authorized reseller from whom it was purchased or other facility authorized by NEC DISPLAY SOLUTIONS to render the services provided hereunder in either the original package or a similar package affording an equal degree of protection. All Products returned to NEC DISPLAY SOLUTIONS for service MUST have prior approval, which may be obtained by calling 1-800-632-4662. The Product shall not have been previously altered, repaired, or serviced by anyone other than a service facility authorized by NEC DISPLAY SOLUTIONS to render such service, the serial number of the product shall not have been altered or removed. In order to be covered by this warranty the Product shall not have been subjected to displaying of fixed images for long periods of time resulting in image persistence (afterimage effects), accident, misuse or abuse or operated contrary to the instructions contained in the User's Manual. Any such conditions will void this warranty.

NEC DISPLAY SOLUTIONS SHALL NOT BE LIABLE FOR DIRECT, INDIRECT, INCIDENTAL, CONSEQUENTIAL, OR OTHER TYPES OF DAMAGES RESULTING FROM THE USE OF ANY NEC DISPLAY SOLUTIONS PRODUCT OTHER THAN THE LIABILITY STATED ABOVE. THESE WARRANTIES ARE IN LIEU OF ALL OTHER WARRANTIES EXPRESS OR IMPLIED, INCLUDING, BUT NOT LIMITED TO, THE IMPLIED WARRANTIES OF MERCHANTABILITY OR FITNESS FOR A PARTICULAR PURPOSE. SOME STATES DO NOT ALLOW THE EXCLUSION OF IMPLIED WARRANTIES OR THE LIMITATION OR EXCLUSION OF LIABILITY FOR INCIDENTAL OR CONSEQUENTIAL DAMAGES SO THE ABOVE EXCLUSIONS OR LIMITATIONS MAY NOT APPLY TO YOU.

This Product is warranted in accordance with the terms of this limited warranty. Consumers are cautioned that Product performance is affected by system configuration, software, the application, customer data, and operator control of the system, among other factors. While NEC DISPLAY SOLUTIONS Products are considered to be compatible with many systems, specific functional implementation by the customers of the Product may vary. Therefore, suitability of a Product for a specific purpose or application must be determined by consumer and is not warranted by NEC DISPLAYSOLUTIONS.

For the name of your nearest authorized NEC Display Solutions of America, Inc. service facility, contact NEC Display Solutions of America, Inc. at 1-800-632-4662.

References

NEC Monitor Customer Service & Support

Customer Service and Technical Support

Parts and Accessories (800)632-4662
(888)634-4662 Fax (800)695-3044

Warranty Information
www.necdisplay.com

Online Technical Support
www.necdisplay.com

Sales and Product Information

Sales information Line
(888)632-6487

Canadian Customers
(866)771-0266, Ext#:4037

Government Sales
(800)284-6320

Government Sales email
gov@necdisplay.com

Electronic Channels

World Wide Web / Internet <http://www.necdisplay.com>

Product Registration
<http://www.necdisplay.com>

Drivers and Downloads
<http://www.necdisplay.com>

Manuel d'utilisation

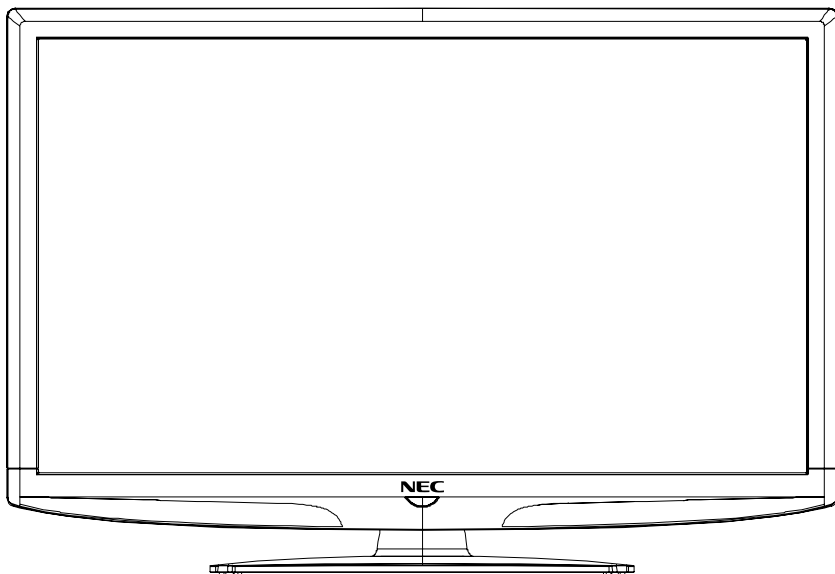

E321

E421

Consignes de sécurité

DÉCLARATION DE LA FCC

Cet équipement a été testé et déclaré conforme aux limites de la Classe B d'appareils numériques, selon l'alinéa 15 de la réglementation de la FCC. Ces limites sont conçues pour fournir une protection raisonnable contre les interférences nocives en milieu résidentiel. Cet équipement génère, utilise et peut émettre une énergie de fréquence radio et, s'il n'est pas installé et utilisé conformément aux instructions, peut causer une interférence nuisible aux communications radio. Il n'existe cependant aucune garantie qu'aucune interférence ne se produise dans une installation particulière. Si cet équipement produit une interférence nuisible à la réception radio ou télévision, ce qui peut être déterminé en éteignant puis rallumant l'équipement, l'utilisateur est encouragé à essayer de corriger l'interférence en utilisant une ou plusieurs des mesures suivantes :

*Réorienter ou déplacer l'antenne de réception.

Accroître la distance entre l'équipement et le récepteur.

*Connecter l'équipement à une prise sur un circuit différent de celui auquel le récepteur est connecté.

*Consulter le revendeur ou un technicien radio/TV expérimenté pour obtenir de l'aide.

Cet appareil est conforme à l'alinéa 15 des réglementations de la FCC. Son utilisation est soumise aux deux conditions suivantes :

(1) cet appareil ne doit pas causer d'interférence nocive.

(2) cet appareil doit accepter toute interférence reçue, notamment toute interférence pouvant affecter son fonctionnement.

MISE EN GARDE DE LA FCC :

Pour maintenir la conformité et accepter les éventuelles interférences nuisibles, utilisez les noyaux de ferrite fournis lorsque vous connectez cet écran LCD à l'équipement vidéo et conservez au moins 400 mm d'espace entre l'écran et les autres périphériques.

AVIS POUR LE CANADA :

Cet appareil numérique de classe B est conforme à toutes les exigences de la réglementation canadienne ICES-003

Index

DÉCLARATION DE CONFORMITÉ.....	FRANÇAIS-01
IMPORTANTES INFORMATIONS.....	FRANÇAIS-03
PRÉCAUTIONS ET RAPPELS	FRANÇAIS-05
IMPORTANTES CONSIGNES DE SÉCURITÉ.....	FRANÇAIS-06
PRÉPARATION.....	FRANÇAIS-08
PRÉPARATION DE VOTRE	
ÉCRAN LCD À UN MONTAGE MURAL.....	FRANÇAIS-08
GUIDE DE CONNEXION À UNE SOURCE.....	FRANÇAIS-10
INSTRUCTIONS D'UTILISATION.....	FRANÇAIS-11
UTILISATION DES	
COMMANDES DU PANNEAU LATÉRAL	FRANÇAIS-11
UTILISATION DE LA TÉLÉCOMMANDE.....	FRANÇAIS-12
NAVIGATION DANS LE MENU À L'ÉCRAN.....	FRANÇAIS-14
MENU VIDÉO	FRANÇAIS-14
MENU AUDIO.....	FRANÇAIS-15
MENU FONCTIONS	FRANÇAIS-16
MENU CANAL	FRANÇAIS-20
MENU VGA.....	FRANÇAIS-21
CONSEILS.....	FRANÇAIS-22
SPÉCIFICATION PRODUIT 32 POUCES (E321).....	FRANÇAIS-24
SPÉCIFICATION PRODUIT 42 POUCES (E421).....	FRANÇAIS-26
AVANT D'APPELER LE SERVICE D'ASSISTANCE	FRANÇAIS-28
GLOSSAIRE.....	FRANÇAIS-29
GARANTIE	FRANÇAIS-30
RÉFÉRENCES.....	FRANÇAIS-31

www.necdisplaysolutions.com

DÉCLARATION DE CONFORMITÉ

Cet appareil est conforme à l'alinéa 15 des réglementation de la FCC. Son utilisation est soumise aux deux conditions suivantes. (1) Cet appareil ne doit pas produire des interférences nuisibles et (2) cet appareil doit accepter toute interférence reçue, notamment toute interférence pouvant affecter son fonctionnement.

**Partie responsable pour les Etats-Unis :
NEC Display Solutions of America, Inc.**

Adresse : 500 Park Boulevard, Suite 1100
Itasca, Illinois 60143
Tél. N° : (630) 467-3000

Type de produit : Moniteur d'affichage
Classification de l'équipement : Périphérique de classe B
Modèles : E321
E421



Nous attestons par la présente que l'équipement indiqué ci-dessus est conforme aux normes techniques spécifiées dans les réglementation de la FCC.

Déclaration de conformité issue par le Département canadien des communications

DOC : cet appareil numérique de classe B est conforme à toutes les exigences de la réglementation canadienne concernant les équipements produisant des interférences.

C-UL : cet appareil porte la marque C-UL et est conforme aux réglementations canadiennes concernant la sécurité selon CAN/CSA C22.2 No. 60950-1.

Informations de la FCC

- Afin de ne pas interférer avec la réception radio et télévision, utilisez les câbles spécifiés inclus avec le moniteur couleur E321/E421.
 - Veillez utiliser le câble d'alimentation fourni ou un équivalent pour assurer la conformité FCC.
 - Veillez utiliser le câble de signal vidéo blindé fourni, Mini D-SUB 15 broches à Mini D-SUB 15 broches.
 - Afin d'assurer la conformité FCC, veuillez utiliser le cordon d'alimentation fourni ou un cordon équivalent.
 - Veillez utiliser les câbles de signal vidéo blindés, broche Mini D-SUB 15 à broche Mini D-SUB 15.

2. Cet équipement a été testé et certifié conforme aux limites applicables aux appareils numériques de classe B, selon l'alinéa 15 des réglementations de la FCC. Ces limites sont conçues pour assurer une protection raisonnable contre les interférences nuisibles lorsque l'équipement est utilisé dans un environnement résidentiel. Cet équipement génère et utilise, et peut émettre de l'énergie de fréquence radio et, s'il n'est pas installé et utilisé selon les instructions, peut produire des interférences nuisibles aux communications radio. Il n'existe cependant aucune garantie qu'aucune interférence ne se produira dans une installation particulière. Si cet équipement produit une interférence nuisible à la réception radio ou télévision, ce qui peut être déterminé en éteignant puis rallumant l'équipement, l'utilisateur est encouragé à essayer de corriger l'interférence en utilisant une ou plusieurs des mesures suivantes :

- Réorienter ou déplacer l'antenne de réception.
- Accroître la distance entre l'équipement et le récepteur.
- Connecter l'équipement à une prise sur un circuit différent de celui auquel le récepteur est connecté.
- Consulter le revendeur ou un technicien radio/affichage expérimenté pour obtenir de l'aide.

Si nécessaire, l'utilisateur doit s'adresser au revendeur ou à un technicien radio/télévision expérimenté pour obtenir des conseils supplémentaires. L'utilisateur pourra trouver utile la brochure suivante préparée par la Federal Communications Commission (Commission fédérale sur les communications), « How to Identify and Resolve Radio-display Interference Problems » (Comment identifier et résoudre les problèmes d'interférences radio-TV). Cette brochure est disponible auprès du U.S. Government Printing Office (Imprimerie du gouvernement des États-Unis), Washington, D.C. 20402, Stock No. 004-000-00345-4.

Windows est une marque déposée de Microsoft Corporation.

NEC est une marque déposée de NEC Corporation.



Toutes les autres marques et tous les autres noms de produit sont des marques ou des marques déposées de leurs détenteurs respectifs. HDMI, le logo HDMI et High-Definition Multimedia Interface sont des marques ou des marques déposées de HDMI Licensing LLC.

IMPORTANTES INFORMATIONS



AVERTISSEMENT



POUR PRÉVENIR LES INCENDIES OU CHOCS ÉLECTRIQUES, N'EXPOSEZ PAS CET APPAREIL À LA PLUIE OU À L'HUMIDITÉ. DE PLUS, N'UTILISEZ PAS LA FICHE POLARISÉE DE L'APPAREIL AVEC UNE RALLONGE OU D'AUTRES PRISES À MOINS QUE LES BROCHES PUISSENT ÊTRE TOTALEMENT INSÉRÉES.

ABSTENEZ-VOUS D'OUVRIRE LE COFFRET CAR CELUI-CI CONTIENT DES COMPOSANTS À HAUTE TENSION. FAITES APPEL À UN TECHNICIEN QUALIFIÉ POUR LES RÉPARATIONS.



MISE EN GARDE



MISE EN GARDE: POUR RÉDUIRE LE RISQUE DE CHOC ÉLECTRIQUE, VEUILLEZ À DÉBRANCHER LE CORDON D'ALIMENTATION DE LA PRISE MURALE. POUR COUPER TOTALEMENT L'ALIMENTATION DE L'APPAREIL, VEUILLEZ DÉBRANCHER LE CORDON D'ALIMENTATION DE LA PRISE SECTEUR. NE RETIREZ PAS LE BOÎTIER (OU LA PARTIE ARRIÈRE). AUCUNE PIÈCE RÉPARABLE PAR L'UTILISATEUR À L'INTÉRIEUR. FAITES APPEL À UN TECHNICIEN QUALIFIÉ POUR LES RÉPARATIONS.







Ce symbole avertit l'utilisateur que la tension non isolée au sein de l'unité peut être suffisante pour représenter un risque de choc électrique. Il est donc dangereux d'entrer en contact avec une pièce quelconque située à l'intérieur de l'appareil.

Ce symbole avertit l'utilisateur que des informations importantes concernant le fonctionnement et l'entretien de l'appareil ont été incluses. Lisez attentivement ces informations afin d'éviter les problèmes. Appareil sont fournis avec celui-ci. Ils doivent donc être lus attentivement pour éviter tout problème.

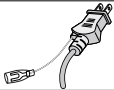

Français

MISE EN GARDE : Veuillez utiliser le cordon d'alimentation fourni avec cet écran conformément au tableau ci-dessous. Si un cordon d'alimentation n'est pas fourni avec cet équipement, veuillez contacter votre fournisseur. Dans tous les autres cas, veuillez utiliser un cordon d'alimentation qui correspond à la tension CA de la prise de courant et a été approuvé par et est conforme à la norme de sécurité de votre pays.

Type de prise	Amérique du Nord	Continent européen	Royaume-Uni	Chinois	Japonais
Forme de prise					
Région	U.S.A./Canada	UE (excepté Royaume-Uni)	Royaume-Uni	Chine	Japon
Tension	120*	230	230	220	100

*Lors de l'utilisation de l'écran E321/E421 avec son alimentation CA 125-240 V, utilisez un cordon d'alimentation qui correspond à la tension d'alimentation de la prise de courant CA utilisée.

REMARQUE : ce produit ne peut être réparé que dans le pays où il a été acheté.

SYMBOLE	DÉFINITION DU SYMBOLE
 SA 1965	TENSION DANGEREUSE : le symbole contenant l'illustration d'un éclair avec tête de flèche, au sein d'un triangle équilatéral, est conçu pour avertir l'utilisateur de la présence d'une « tension dangereuse » non isolée au sein du boîtier du produit. Cette tension peut être suffisante pour représenter un risque de choc électrique aux personnes.
 SA 1966	INSTRUCTIONS : le point d'exclamation au sein d'un triangle équilatéral avertit l'utilisateur de la présence d'importantes consignes d'utilisation et d'entretien (service) dans les documents accompagnant l'appareil.

Cet appareil ne doit pas être exposé à des gouttes de liquide ou à des éclaboussures et aucun objet contenant un liquide, tel qu'un vase ne doit être placé sur l'appareil.

Attention - Danger d'explosion si la batterie est incorrectement remplacée. Ne la remplacer que par une batterie identique ou de type équivalent.

Avertissement concernant l'installation des batteries

Attention - Danger d'explosion si la batterie est incorrectement remplacée. Ne la remplacer que par une batterie identique ou de type équivalent. Les batteries (bloc de batteries ou batteries installées) ne doivent pas être exposées à une température excessive par exemple à la chaleur du soleil, d'un feu, etc.

PRÉCAUTIONS ET RAPPELS

Placez l'unité sur une surface solide et plane.



Débranchez immédiatement si un dysfonctionnement de l'affichage se produit, tel qu'une perte d'audio/vidéo, la présence de fumée ou une mauvaise odeur émise par l'écran.



N'insérez aucun objet dans le cabinet de l'écran.



Ne faites pas fonctionner l'écran dans un endroit renfermé ou dans une boîte. Assurez-vous que la ventilation est adéquate pour l'écran en fonctionnement.

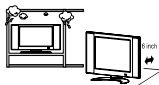

Débranchez l'appareil immédiatement si un objet est placé dans l'écran ou si celui-ci tombe.

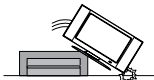

N'ouvrez pas le cabinet de l'écran.

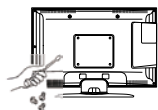

Débranchez le cordon secteur de la prise secteur avant tout nettoyage. N'utilisez pas de nettoyants liquides ou de nettoyants aérosol pour nettoyer l'écran.



Débranchez le cordon d'alimentation de la prise lorsque vous n'allez pas utiliser l'écran pendant de longues périodes de temps (jours).



Ne recouvrez ou bloquez pas les événements ou ouvertures. Une ventilation inadéquate peut raccourcir la durée de vie de l'écran et provoquer une surchauffe.

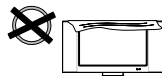

Conservez l'écran hors de la lumière directe du soleil, de la poussière, de l'humidité et de la fumée.

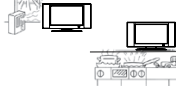

Faites appel à un technicien d'entretien agréé NEC pour toute intervention à l'intérieur de l'écran.



Ne placez pas l'écran près d'une source d'eau telle qu'une baignoire, un lavabo, un évier, une machine à laver ou une piscine. Ne le placez pas non plus dans une cave humide.



 Avis concernant la télécommande

Évitez de la laisser tomber



Évitez tout liquide



Évitez les nettoyants aérosol



IMPORTANTES CONSIGNES DE SÉCURITÉ

À lire avant d'utiliser l'équipement

1. Lisez ces instructions.
2. Conservez ces instructions.
3. Respectez tout avertissement.
4. Suivez toutes les instructions.
5. N'utilisez pas cet appareil près de l'eau.
6. Nettoyez l'équipement uniquement avec un chiffon sec.
7. Ne bloquez pas les ouvertures de ventilation. Installez l'équipement selon les instructions du fabricant.
8. N'installez pas l'équipement près de sources de chaleur telles que des radiateurs, bouches de chauffage, cuisinières ou autres appareils (notamment amplificateurs) qui produisent de la chaleur.
9. Ne modifiez or altérez pas les prises polarisées ou de mise à la terre. Une prise polarisée comporte deux lames dont l'une est plus large que l'autre. Une prise polarisée de type mise à la terre comporte deux lames et une broche de mise à la terre. La lame plus large ou troisième broche est conçue pour votre sécurité. Si la prise fournie ne rentre pas dans votre prise, consultez un électricien afin de remplacer la prise obsolète.
10. Protégez le cordon d'alimentation pour qu'on ne marche pas dessus et pour qu'il ne soit pas pincé, en particulier au niveau de la prise murale, des prises de courant et de l'endroit où il sort de l'appareil.
11. Utilisez uniquement les accessoires spécifiés par le fabricant.
12. Utilisez uniquement l'appareil avec le meuble sur roulettes, socle, trépied, support ou table spécifié par le fabricant, ou vendu avec l'appareil. En cas d'utilisation d'un meuble sur roulettes, faites attention lors du  déplacement de l'ensemble meuble sur roulettes/appareil afin d'éviter les blessures provoquées par un basculement.
13. Débranchez l'appareil en cas d'orage ou s'il n'est pas utilisé durant longtemps.
14. Faites appel à un technicien NEC agréé pour les réparations. Des réparations peuvent être nécessaires si l'écran est endommagé d'une façon quelconque. L'écran peut nécessiter des réparations si le cordon et la fiche d'alimentation sont endommagés, si des liquides ou objets tombent dans l'écran, si l'écran est exposé à la pluie ou l'humidité, si l'écran tombe ou si l'écran ne fonctionne pas correctement.
15. L'écran doit être alimenté uniquement par le type d'alimentation indiqué sur l'étiquette. Si vous n'êtes pas sûr du type d'alimentation reçu dans votre maison, consultez votre revendeur ou compagnie d'électricité locale.

16. Mise à la terre de protection de classe I : « L'appareil de classe I doit être branché à une prise secteur avec mise à la terre de protection. »
17. Dispositif de déconnexion - prise secteur ou prise de courant : « La prise secteur ou la prise de courant est utilisée comme dispositif de déconnexion. Le dispositif de déconnexion doit rester facilement accessible. »
18. Dispositif de déconnexion - INTERRUPTEUR DE SECTEUR omnipolaire : « Un INTERRUPTEUR DE SECTEUR omnipolaire est utilisé comme dispositif de déconnexion. L'interrupteur doit être prêt à l'emploi. »
19. Consignes de réparation : « MISE EN GARDE - Ces consignes de réparation sont destinées uniquement à un technicien qualifié. Afin de réduire le risque de choc électrique, n'effectuez aucune autre réparation que celles indiquées dans les consignes d'utilisation, à moins que vous soyez qualifié pour le faire. »
20. Libellé du support mural : « À utiliser uniquement avec un support mural classé UL avec un poids/une charge minimum : veuillez consulter les pages 24/26.
21. Inclinaison/Stabilité : tous les écrans doivent être conformes aux normes de sécurité internationales recommandées en matière d'inclinaison et de stabilité de leur modèle de coffret.
 - Ne compromettez pas ces normes de modèle en appliquant une force de traction excessive sur l'avant ou le dessus du coffret, ce qui pourrait finalement renverser le produit.
 - De plus, ne mettez pas vos enfants ou vous-même en danger en plaçant des équipements/jeux électroniques au-dessus du coffret. Ces articles pourraient tomber du haut de l'appareil et entraîner des dommages du produit et/ ou des blessures.
22. Montage mural ou au plafond : pour monter l'appareil sur un mur ou au plafond, suivez les recommandations du fabricant.
23. Lignes électriques : une antenne extérieure doit être éloignée des lignes électriques.
24. Éloignez tous les liquides de l'écran. Ne placez pas de liquides sur ou à proximité de l'écran. Éloignez l'écran des endroits où des liquides pourraient gicler ou dégouliner sur ou près de l'écran.
25. N'utilisez pas l'écran à l'extérieur
26. Si l'écran ou sa partie en verre est cassé, évitez tout contact avec le cristal liquide et manipulez l'écran avec précaution.
27. Reposez-vous les yeux en regardant un objet situé à au moins 20 pieds (6 mètres)
28. Les lampes de ce produit contiennent du mercure. Veuillez les mettre au rebut selon les lois de la province\du département où vous résidez et les lois locales et/ou fédérales.

PRÉPARATION

IMPORTANT: n'appliquez pas de pression sur la zone d'affichage de l'écran ce qui pourrait compromettre l'intégrité de l'affichage. La garantie du fabricant ne couvre pas les abus de l'utilisateur ou les installations inadaptées.

PRÉPARATION DU MONTAGE MURAL DE VOTRE ÉCRAN LCD

Nous vous recommandons de maintenir l'écran à au moins 2,36 pouces (60 mm) du mur pour prévenir les interférences de câble. Avant de monter l'écran sur le mur, vous devez retirer le socle. Pour votre sécurité, veuillez utiliser uniquement un support mural classé UL avec un poids minimum de l'écran sans socle (veuillez consultez les pages 24/26). Pour fixer un support mural à l'écran :

E321

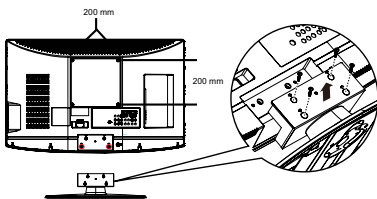

E421

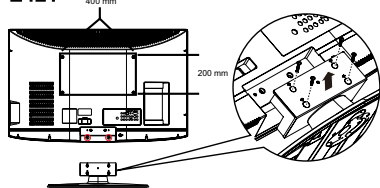

1. Desserrez les vis à l'arrière du socle et retirez le couvercle arrière du socle.
2. Sortez le socle de ses gonds pour le retirer de l'écran.
3. Fixez le support mural à l'arrière de l'écran à l'aide des vis M6, comme indiqué sur l'illustration.

⚠ REMARQUE

- ▶ Le support mural 200 x 200 mm (7,87 x 7,87 pouces) et les vis M6 ne sont pas inclus (32”).
- ▶ Le support mural 400 x 200 mm (15,75 x 7,87 pouces) et les vis M6 ne sont pas inclus (42”).
- ▶ Après avoir démonté le socle, fixez les deux fermetures à vis (marquées sur l'image) sur l'appareil, afin de prévenir les espaces, une fois l'écran pendu au mur.

Veuillez ne pas oublier de brancher la fiche d'alimentation à la prise de courant murale après avoir branché l'écran au cordon d'alimentation !

1. Installez le socle ; placez l'écran sur une surface solide.

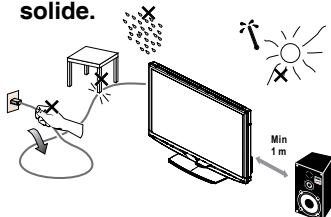

Veuillez à placer l'écran dans une position qui permet une circulation d'air. Ne couvrez pas les orifices de ventilation situés sur le couvercle arrière. Ne placez pas l'écran à proximité de flammes extérieures comme celles d'une bougie allumée ou d'autres sources de flammes exposées. Évitez la chaleur, l'ensoleillement direct et l'exposition à la pluie ou à l'eau. N'exposez pas l'équipement à un liquide quelconque.

2. Branchez le câble d'antenne ou le câble CATV à la prise d'antenne ANT IN 75Ω située à l'arrière de l'écran.

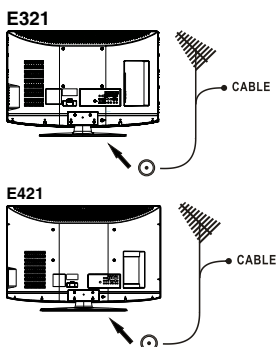

3. Télécommande:

Retirez le couvercle du compartiment à piles. Insérez les 2 piles fournies (type AAA 1,5 V).

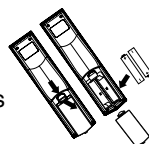

4. Directives d'installation du Cordon C.A.

- L'équipement doit être installé à proximité d'une prise électrique facilement accessible.
- Insérez complètement les broches dans la prise électrique. Une mauvaise connexion peut entraîner une dégradation de l'image.

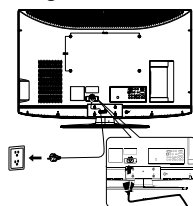

Branchez le cordon d'alimentation à l'écran, puis à une prise murale. Si l'écran est alimenté, le voyant avant situé au bas de l'écran est bleu ou rouge. Le voyant est bleu lorsque l'écran est allumé. Le voyant est rouge lorsque l'écran est en veille.

6. Alimentation :

Appuyez sur la touche de mise en marche sur la télécommande ou appuyez sur le bouton de mise en marche situé sur le côté de l'écran. L'écran s'allume.

Touche de mise en marche

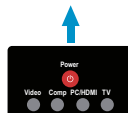

GUIDE DE CONNEXION À UNE SOURCE

E321

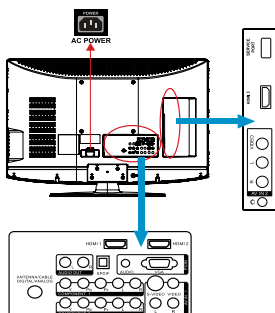

E421

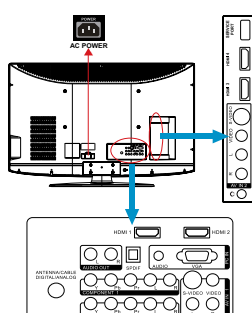

1. **HDMI** : branchez la source vidéo numérique principale (par ex. lecteur DVD multimédia ou boîtier décodeur) à l'aide de ce connecteur 100 % numérique. La bande blanche à l'arrière de l'écran indique cette connexion.
2. **PC IN** : sert à brancher les câbles vidéo et audio d'un ordinateur.
3. **AV IN (AV/S-VIDÉO)** : branchez la source principale de dispositifs vidéo composite, comme un magnétoscope ou un jeu vidéo. Utilisez les connecteurs rouges et blancs pour brancher l'audio externe de la même source. Le signal transmis par le câble et connecteur S-Vidéo, s'il est branché, a priorité sur le connecteur Vidéo RCA (connecteur jaune).
4. **COMPOSANTE (Y/Pb/Pr avec Audio LVR)** : sert à brancher la source principale de dispositifs vidéo composante, comme un lecteur DVD ou un boîtier décodeur. De gauche à droite, utilisez le rouge pour Pr, le bleu pour Pb, le vert pour Y, le rouge pour audio droite (R) et le blanc pour les entrées audio gauche (L).
5. **ANTENNE/CÂBLE NUMÉRIQUE/ANALOGIQUE** : branchez à une antenne ou à un câble numérique (à travers le mur, pas du boîtier décodeur) pour le syntonisateur numérique.
6. **SPDIF (Sortie audio numérique optique)** : si un signal audio numérique est associé à l'entrée sélectionnée pour l'affichage, l'audio numérique est disponible sur cette connexion SPDIF pour votre système de cinéma à domicile.
7. **AUDIO OUT (SORTIE AUDIO)** : branchez un système de sonorisation externe avec un câble audio standard aux prises AUDIO OUT L et R (SORTIE AUDIO G et D) situées à l'arrière de l'écran et aux prises AUDIO IN (ENTRÉE AUDIO) situées sur l'amplificateur.

Lorsque votre équipement est branché, procédez comme suit pour voir le signal d'entrée : Appuyez sur le bouton de source sur la télécommande pour choisir la source à afficher, (ex : appuyez sur le bouton COMP pour sélectionner « Composante » si vous avez branché une source à l'entrée Composante.)

INSTRUCTIONS D'UTILISATION

UTILISATION DES COMMANDES DU PANNEAU

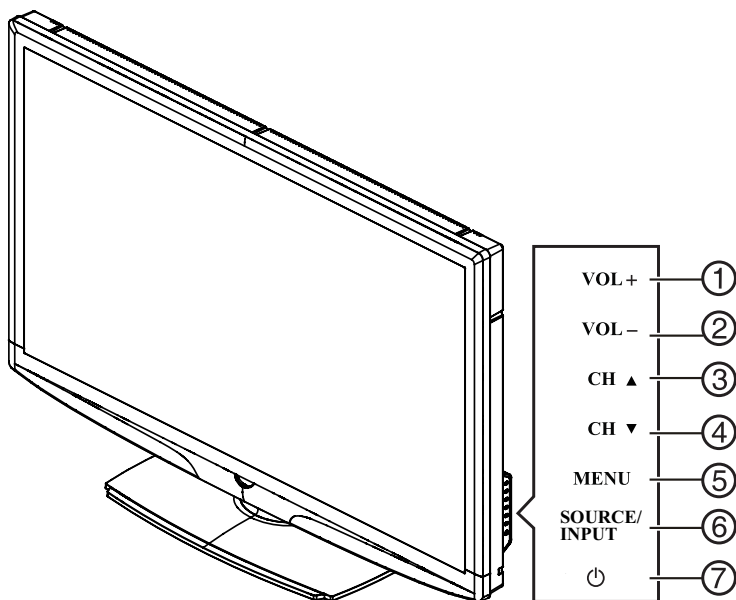

Français

LATÉRAL

1.	VOL +	VOL +: appuyez pour augmenter le volume.
2.	VOL -	VOL - : appuyez pour diminuer le volume.
3.	CH ▲	CH +: appuyez pour sélectionner le numéro de canal suivant.
4.	CH ▼	CH - : appuyez pour sélectionner le numéro de canal précédent.
5.	MENU	Touche de menu : appuyez pour ouvrir ou quitter le menu OSD (affichage sur l'écran).
6.	SOURCE	Touche de source : appuyez pour sélectionner la source d'entrée.
7.	⏻	Touche de mise en marche : appuyez pour allumer/éteindre (veille) l'écran (appuyez pour allumer l'écran après l'indication de mise sous tension : le voyant est passé au bleu et a arrêté de clignoter.)

UTILISATION DE LA TÉLÉCOMMANDE

Power(ALIMENTATION)

Appuyez pour allumer/éteindre (veille) l'écran. (Remarque : pour couper complètement l'alimentation de l'écran, débranchez le cordon CA de l'appareil.)

Video (Vidéo)

Appuyez plusieurs fois pour choisir le mode de source AV1/AV2.

Comp

Appuyez plusieurs fois pour choisir le mode de source Component 1/Component 2.

PC/HDMI

Appuyez plusieurs fois pour choisir le mode de source VGA ou HDMI (HDMI1, HDMI2, HDMI3). (HDMI4 : disponible uniquement sur E421)

Tuner

Appuyez pour choisir le mode de source de syntonisateur ATSC/NTSC.

0 ~ 9/- numéro

Appuyez pour entrer le numéro de canal de syntonisateur correspondant au canal sélectionné (Appuyez sur '-' pour choisir le sous-canal).

Sleep (Veille)

Appuyez pour déterminer un délai (off (désactivé) /5 min /10 min /15 min /30 min /45 min /60 min /90 min /120 min /180 min / 240 min) après lequel l'écran doit basculer automatiquement en mode Veille.

Freeze (Figer)

Appuyez pour figer l'image affichée.

CH-/ CH +

Appuyez sur + ou - pour passer d'un canal du syntonisateur à l'autre.

Menu

Appuyez pour ouvrir ou quitter le menu.

"<" ">" "a" "v" "." "ENTER"

Appuyez pour régler les diverses fonctions du menu.

PREV CH

Appuyez pour afficher le canal précédent

Mute

(Sourdine) Sert à mettre ou enlever le son

Exit

Appuyez pour quitter le menu ou OSD.

MTS/SAP

Appuyez pour activer les sons du syntonisateur NTSC, tels que Stéréo, SAP, Mono, et les langues du syntonisateur numérique.



Appuyez pour choisir le format d'affichage Normal, Large ou Zoom.

Source

Appuyez plusieurs fois pour choisir les diverses sources d'entrée.

EPG

Cette fonction n'est pas prise en charge.

Info

Appuyez pour afficher les informations sur la source d'entrée, le canal du syntonisateur, la résolution de l'affichage et l'heure actuelle.

VOL-/VOL+

Appuyez sur + ou - pour régler le volume.

V-Chip

Appuyez pour verrouiller / déverrouiller temporairement le contrôle parental. (Après avoir configuré le tableau de limitation de la MPAA ou la classification du syntonisateur.)

Video Adj

Appuyez pour choisir le mode d'image Vif/Standard/PWR/ Cinéma/Sport/Préférence.

Audio Adj

Appuyez pour choisir Standard/Film/Actualités/Préférence.

C.C.

Appuyez plusieurs fois pour changer le type de sous-titrage : CC ON/ CC OFF/CC ON SANS SON.

Favorite

Appuyez pour basculer en mode Favori / Normal.

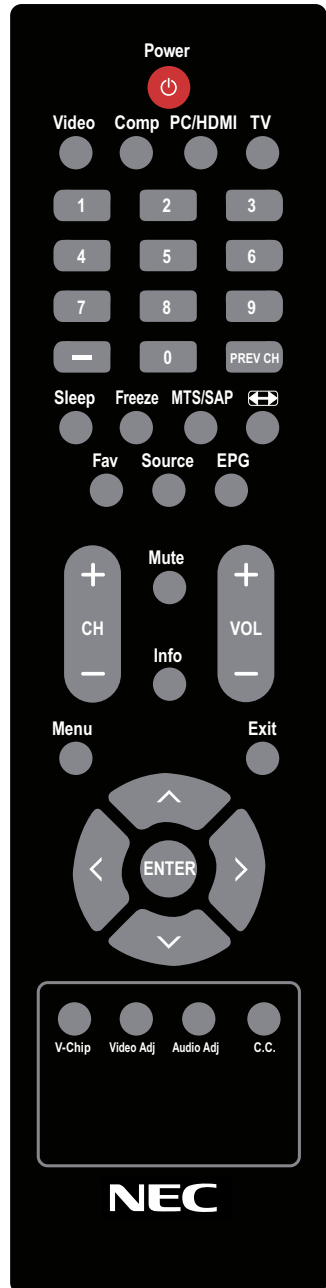

NAVIGATION DU MENU À L'ÉCRAN

1. Appuyez sur le bouton **MENU/EXIT** (MENU/QUITTER) pour afficher ou fermer le menu principal
2. Utilisez l'**anneau de navigation** pour naviguer, sélectionner, régler ou confirmer un élément sur le menu OSD (Affichage à l'écran).

Appuyez sur le bouton **MENU/EXIT** pour entrer dans le menu OSD principal. Réglez les éléments notamment les menus **Vidéo**, **Audio**, **Fonction**, **Canal** et **VGA**. Remarque : il est possible que certaines fonctions ne soient disponibles que dans un mode de source particulier.

MENU VIDÉO

Le menu Vidéo de la majorité des modes de source est affiché ci-dessous. Il fournit des éléments de réglage de l'affichage vidéo. En mode de source VGA, le menu Vidéo ne propose que les éléments **Mode d'image**, **Temp couleur**, **Rétroéclairage**, **Format** et **Préréglage**.

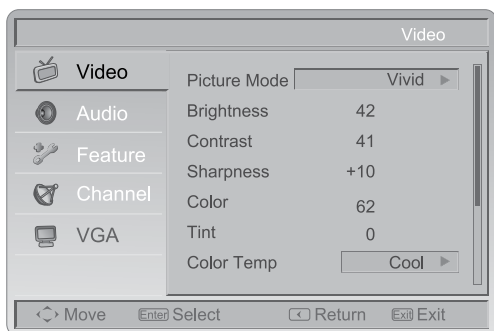

1. **Mode d'image** : réglez l'apparence de l'image en choisissant l'un des modes d'image préreçlés : Vif, Standard, PWR, Cinéma, Sport ou Préférence.
2. **Luminosité** : contrôlez la luminosité de l'écran de 0 à 100.
3. **Contraste** : contrôlez le contraste de l'écran de 0 à 100.
4. **Netteté** : contrôlez la netteté de l'écran de 0 à 100.
5. **Couleur** : contrôlez la valeur chromatique de la vidéo de 0 à 100.
6. **Teinte** : contrôlez la plage de teinte de R50 à G50.

7. **Temp couleur** : trois modes de température de couleur (Normal / Chaud / Froid)
8. **Rétroéclairage** : réglez l'intensité du rétroéclairage de 0 à 30.
9. **Format** : réglez le format en choisissant entre : Standard/Plein/ Surbalayage.
10. **Préréglage** : rétablit la configuration vidéo par défaut.

MENU AUDIO

Le menu Audio en mode TV est affiché ci-dessous. Il permet à l'utilisateur de modifier la configuration audio. Le paramètre de langue Audio n'est disponible qu'avec une source de syntonisateur ATSC. Cette option est désactivée dans les autres modes de source.

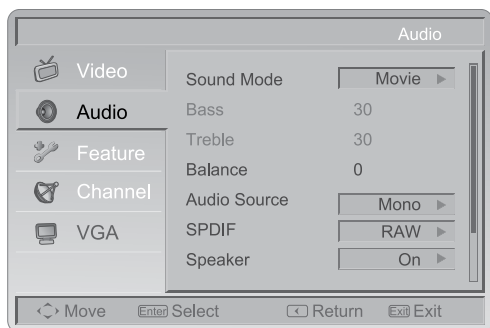

1. Mode de son : réglez le mode de son en choisissant entre les modes de son préréglés suivants : Standard, Film, Actualités ou Préférence.
2. Graves : contrôlez les graves de 0 à 63. (L'état par défaut est activé)
3. Aigus : contrôlez les aigus de 0 à 63. (L'état par défaut est activé)
4. Balance : réglez la balance audio dans la plage de syntonisation L50 à R50.
5. Source audio : sélectionnez la source audio entre Mono, Stéréo ou SAP. (Fonctionne uniquement dans ATV).
6. Langue audio : changez le paramètre de langue audio sur les programmes de syntonisateur ATSC. Le nombre de langues audio prises en charge dépend des programmes de syntonisateur ATSC. (Anglais / Français / Espagnol)
7. SPDIF : format de sortie audio numérique. Choisissez entre RAW et PCM.

8. **Haut-parleur** : choisissez d'allumer/éteindre le haut-parleur interne de l'écran. Les signaux de la sortie audio numérique et les signaux de la sortie casque ne sont pas éteints même si le haut-parleur de l'écran est éteint. La configuration par défaut est Activé.
9. **AVL** : choisissez si vous souhaitez que le volume soit réglé automatiquement pour rester à un niveau uniforme sur tous les programmes et canaux.
10. **Préréglage** : rétablit la configuration audio par défaut.

MENU FONCTION

Le menu Fonction en mode TV est affiché ci-dessous. Certaines fonctions du menu devraient être cachées (désactivées) conformément aux diverses caractéristiques des différents modes de source.

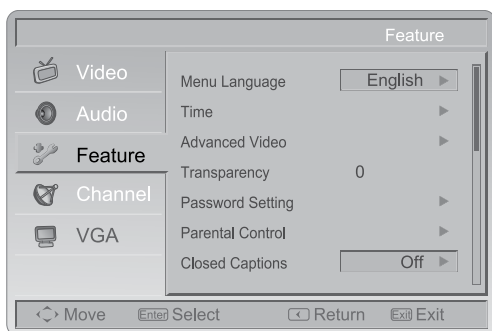

1. **Langue de menu** : sélectionnez la langue d'affichage du menu. (Anglais / Français / Espagnol)

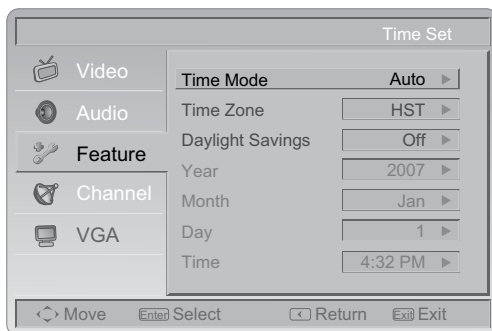

2. **Heure** : établissez l'heure actuelle. Le sous-menu comprend Mode horaire, Fuseau horaire et Heure d'été.

[Mode horaire] : choisissez entre Auto et Manuel.

[Fuseau horaire] : établissez le fuseau horaire actuel.

[Heure d'été] : choisissez On (Activé) ou Off (Désactivé).

3. **Vidéo avancée** : propose les options de Réduction du bruit, Contraste adaptatif et DCR afin d'améliorer la qualité vidéo.

[Réduction du bruit] : propose quatre degrés d'effet de réduction du bruit : Faible, Moyen, Élevé et Off. La configuration par défaut est Moyen.

[Contraste adaptatif] : choisissez si vous souhaitez que le gamma soit réglé après que le signal d'entrée a été automatiquement analysé.

[DCR] : Dynamic Contrast Ratio (DCR) règle automatiquement le rétroéclairage de l'écran.

[Préréglage] : rétablit la configuration des options vidéo avancées par défaut.

4. **Transparence** : réglez la transparence du menu sur l'écran de 1 à 10.

entrez l'ancien mot de
passe

entrez le nouveau mot
de passe

confirmez le nouveau
mot de passe

5. **Configuration du mot de passe** : changez le mot de passe du contrôle parental à 4 chiffres. Trois étapes sont requises pour changer le mot de passe : entrez l'ancien mot de passe -> entrez le nouveau mot de passe -> confirmez le nouveau mot de passe. Remarque : cette fonction n'est disponible que lorsque le syntonisateur est utilisé, modes de source Composite et S-Vidéo. Le mot de passe par défaut est 0000.

- 6. Contrôle parental :** permet de configurer la fonction de contrôle parental (V-chip). Pour entrer dans le sous-menu de contrôle parental, l'utilisateur doit taper le mot de passe. L'activation de la fonction de verrouillage parental permet à l'utilisateur de modifier le tableau de restriction relatif à la MPAA ou les classifications TV. Une fois que l'utilisateur a effectué les réglages et est sorti du sous-menu, la fonction de contrôle parental est active. Les signaux de source ou canaux restreints peuvent être déverrouillés en appuyant sur la touche V-CHIP de la télécommande et en tapant ensuite le mot de passe correct. Remarque : cette fonction n'est disponible que dans les modes de source TV, Composite et S-Vidéo (le mot de passe par défaut est : 0 0 0 07)

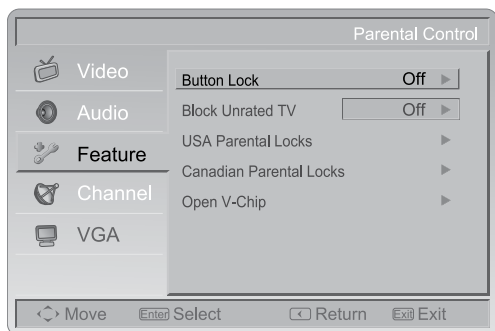

[Verrouillage des boutons] : sélectionnez On ou Off pour verrouiller ou déverrouiller les boutons de commande situés sur le panneau latéral de l'écran. Si cette fonction est activée, les boutons de commande situés sur l'écran sont verrouillés et l'écran est contrôlé uniquement par la télécommande.

[Blocage des canaux non classifiés] : si le blocage des canaux non classifiés est activé, l'écran bloque les canaux non classifiés.

[Verrouillage parental américain] : configurez le niveau de contrôle parental par la MPAA ou la classification TV.

[Verrouillage parental canadien] : configurez le niveau de contrôle parental via la classification anglaise ou française.

[Open V-Chip] : Open V-Chip est un système de classification V-Chip avancé pour les canaux numériques reçus. Le tableau de classification est mis à jour en téléchargeant les données de blocage RRT5.

7. **Affichage du sous-titrage** : sélectionnez les options de sous-titrage (Off / On / Sans son).
8. **Sous-titrage analogique** : sélectionnez une option de sous-titrage analogique (CC 1-4/TEXT 1-4).
9. **Sous-titrage numérique** : sélectionnez une option de sous-titrage numérique (Service 1 -6).
10. **Configuration du sous-titrage numérique** : propose de nombreuses options de configuration du style de sous-titrage numérique dans le sous-menu.

[Style] : configurez le mode Automatique ou Personnalisé. Si le mode Personnalisé est sélectionné, l'utilisateur peut modifier les paramètres de style décrits ci-dessous. Le résultat de la configuration s'affiche immédiatement au bas du sous-menu OSD. Remarque : cette fonction n'est disponible qu'en mode TV numérique (ATSC).

[Taille] : taille des caractères du sous-titrage numérique (automatique, petite, normale ou grande).

[Police] : style des caractères du sous-titrage numérique (automatique, défaut ou police 1 à 7).

[Couleur du texte] : Automatique / Blanc / Rouge / Vert / Bleu / Jaune / Magenta / Cyan / Noir

[Couleur de l'arrière-plan] : Automatique / Noir / Blanc / Rouge / Vert / Bleu / Jaune / Magenta / Cyan

[Opacité de l'arrière-plan] : Automatique / Continu / Clignotant / Transparent / Translucide

[Effet de bord] : Automatique / Aucun / Surélevé / Abaissé / Uniforme / Ombre à gauche / Ombre à droite

[Couleur de bord] : Automatique / Rouge / Vert / Bleu / Jaune / Magenta / Cyan / Noir / Blanc.

11. **Libellés d'entrée** : l'utilisateur peut modifier les libellés d'entrée.

12. Configuration de composante : cette option n'est disponible qu'en mode Composante, qui permet une syntonisation fine de l'affichage vidéo composante.

[Phase] : réglez la phase de l'image pour réduire le bruit sur la ligne horizontale. La plage de réglage va de 0 à 100.

[Préréglage] : rétablit les valeurs par défaut des paramètres.

13. Rétablir les valeurs par défaut : rétablit tous les paramètres par défaut.

MENU CANAL

Le menu Canal en mode TV est affiché ci-dessous.

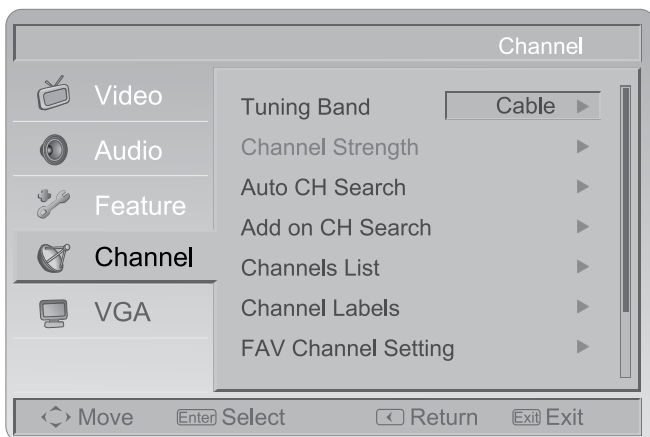

- 1. Bande de syntonisation :** sélectionnez le signal de la source TV entre Air (antenne) et Câble (CATV).
- 2. Intensité du canal :** montre l'intensité du signal de syntonisateur numérique reçu.
- 3. Recherche Auto de canal :** recherche automatiquement tous les canaux de syntonisateur NTSC/ATSC et les enregistre dans le tableau des canaux. Au cours du processus de recherche de canaux, l'OSD affiche le nombre de canaux trouvés.

4. **Ajout de canaux à la recherche** : ajoute les canaux nouvellement trouvés.
5. **Liste des canaux** : affiche la liste des canaux pour permettre à l'utilisateur de modifier (ajouter/supprimer) les numéros de canaux.
6. **Libellés des canaux** : affiche le menu de libellé des canaux de syntonisateur NTSC/ATSC pour permettre à l'utilisateur de modifier spécifiquement les libellés des canaux.
7. **Configuration des canaux FAV** : affiche la liste des canaux favoris. L'utilisateur peut modifier (ajouter/supprimer) les canaux favoris.

MENU VGA

Cette option n'est disponible que si une source VGA est branchée à l'écran.

1. **Position H** : réglez la position horizontale de l'image (0 à 100).
2. **Position V** : réglez la position verticale de l'image (0 à 100).
3. **Horloge** : réglez l'horloge de l'image pour réduire le bruit sur la ligne verticale (0 à 100).
4. **Phase** : réglez la phase de l'image pour réduire le bruit sur la ligne horizontale (0 à 100).
5. **Auto-réglage** : règle automatiquement les paramètres.
6. **Préréglage** : rétablit les valeurs par défaut des paramètres VGA.

CONSEILS

Entretien de l'écran

Ne frottez pas l'écran avec un objet dur, car cela pourrait rayer, marquer ou même endommager l'écran de manière permanente. Débranchez le cordon d'alimentation avant de nettoyer l'écran. Époussetez l'écran et le coffret avec un chiffon propre et doux. Si l'écran nécessite un nettoyage supplémentaire, utilisez un chiffon propre humide. N'utilisez jamais pas de produits nettoyants, d'aérosols ou de solvants.

Avertissement concernant les téléphones mobiles

Éloignez votre téléphone mobile de l'écran pour éviter de perturber l'image et le son, d'entraîner des dysfonctionnements ou même d'endommager l'écran.

Directives de fin de vie

Dans l'optique de produire des produits respectueux de l'environnement, votre nouvel écran contient des matériaux recyclables et réutilisables. Lorsque l'écran arrive en fin de vie, des sociétés spécialisées peuvent minimiser les déchets générés par l'écran en séparant les matériaux réutilisables des matériaux non réutilisables. Veuillez mettre l'écran au rebut conformément aux réglementations locales.

Avis de licence Dolby et reconnaissance des marques de commerce



Fabriqué sous licence de Dolby Laboratories. « Dolby » et le symbole double D sont des marques de commerce de Dolby Laboratories

Avis réglementaires - Avis de la FCC (Federal Communications Commission)

Cet équipement a été testé et certifié conforme aux limites applicables aux appareils numériques de classe B, selon l'alinéa 15 des réglementations de la FCC. Ces limites sont conçues pour assurer une protection raisonnable contre les interférences nuisibles lorsque l'équipement est utilisé dans un environnement résidentiel. Cet équipement génère et utilise, et peut émettre de l'énergie de fréquence radio et s'il n'est pas installé et utilisé selon les instructions, peut produire des interférences nuisibles aux communications radio. Il n'existe cependant aucune garantie qu'aucune interférence ne se produira dans une installation particulière. Si cet équipement produit une interférence nuisible à la réception radio ou télévision, ce qui peut être déterminé en éteignant puis rallumant l'équipement, l'utilisateur est encouragé à essayer de corriger l'interférence en utilisant une ou plusieurs des mesures suivantes :

- Réorienter ou déplacer l'antenne de réception.
- Accroître la distance entre l'équipement et l'écran.
- Connecter l'équipement à une prise murale sur un circuit différent de celui auquel le récepteur est connecté.
- Consulter le revendeur ou un technicien radio or affichage expérimenté pour obtenir de l'aide.

Modifications –

La FCC requiert de notifier l'utilisateur que tout changement ou modification apporté à cet appareil qui n'est pas expressément approuvé par notre société peut mettre fin au droit d'utiliser l'équipement.

Câbles :

Les raccordements à cet appareil doivent être effectués avec des câbles blindés munis de boîtiers de connecteur métalliques RF/EMI afin de se conformer aux règles et réglementations de la FCC.

Avis pour le Canada -

Cet appareil numérique de classe B est conforme à toutes les exigences de la réglementation canadienne concernant les équipements produisant des interférences.

Avis pour le Canada -

Cet appareil numérique de classe B respecte toutes les exigences du règlement sur le matériel brouilleur du Canada..

SPÉCIFICATIONS 32 POUCES (E321)

Remarque

- * Ce modèle est conforme aux spécifications indiquées ci-dessous.
- * Les conceptions et spécifications sont sujettes à des modifications sans préavis.
- * Ce modèle peut ne pas être compatible avec des fonctions et/ou spécifications éventuelles ajoutées à l'avenir.
- * Écran LCD 32" (31,5" visible)
Taille d'image visible :
diagonale de 810 mm

Système de syntonisateur :

norme NTSC

norme ATSC (8-VSB, Clear-QAM)

Couverture de canaux :

VHF : 2 à 13

UHF : 14 à 69

TV par câble : bande moyenne (A - 8 à A -1, A à I) Super

bande (J à W) Hyper bande (AA à ZZ, AAA, BBB)

Ultra bande (65 à 94, 100 à 135)

Alimentation :

Alimentation CA : 100-240 V- 50-60 Hz

Consommation électrique

< 150 W

<1 W en mode Veille (cordon d'alimentation branché et appareil éteint)

Puissance audio

10 W + 10 W, Haut-parleur interne

Connexions vidéo/audio :

AV x1 (arrière) : Entrée S-Vidéo/ Vidéo/Audio ; AV x1 (côté) : Entrée Vidéo/Audio

ENTRÉE S-VIDÉO :

Y : 1 V (p-p), 75 ohms, sync.
négative C : 0,286 V (p-p) (signal de rafale), 75 ohms

ENTRÉE VIDÉO/AUDIO :

VIDÉO : 1 V (p-p), 75 ohms, sync.
négative. AUDIO : 300 mv (rms)

ENTRÉE Composante :

Composante (arrière) x2 :

Y : 1V (p-p), 75 ohms, sync. incluse

Pr/Cr : $\pm 0,35$ V (p-p), 75 ohms

Pb/Cb : $\pm 0,35$ V (p-p), 75 ohms

AUDIO : 300 mv (rms)

Résolutions prises en charge :

1080i, 720p, 480p, 480i

Connexions HDMI :

ENTRÉE HDMI : HDMI x2 (arrière) ;
HDMI x1 (côté)

Conforme à HDCP

Conforme à E-EDID

Fréquences de balayage prises en charge : 1080i, 720p, 480p, 480i

Connexions HDMI :

ENTRÉE HDMI : HDMI x2 (arrière) ;
HDMI x1 (côté)
Conforme à HDCP
Conforme à E-EDID
Fréquences de balayage prises en charge : 1080i, 720p, 480p, 480i

Connexions VGA :

ENTRÉE VGA :
Entrée VGA (D-SUB 15 broches) x 1 (arrière)
Conforme à E-EDID
Vitesses de balayage prises en charge :
640 x 480 / 60 Hz
800 x 600 / 60 Hz
1024x768 / 60 Hz
1360x768 / 60 Hz
Recommandé : 1360 x 768 / 60 Hz
ENTRÉE audio : mini-prise casque stéréo (3,50)
Sortie audio : prise SPDIF / RCA (R/L)

Température ambiante :

-10 °C ~ + 50 °C / 14 °F ~ + 122 °F

Environnement d'entreposage :

Température : -10 °C ~ + 50 °C / 14 °F ~ + 122 °F
Humidité relative : 5% ~ 85% (sans condensation)
Humidité absolue de l'air : 1 ~ 25 g/m³
Changement maxi de température : 0.5 °C/min. (max. 10 °C/30min.)
Pression atmosphérique : 700~1060 mbar (70~106Kpa)
Chaleur solaire de rayonnement 700 W/m²

Dimensions :

Socle inclus :
783mm (L) x 559mm (H) x 21mm (P)
30,8 pouces (L) X 22,0 pouces (H) X 8,3 pouces (P)

Poids (lbs/kg) :

26,1livres/11,9kg (avec socle)
23,8livres/10,8kg (sans socle et base)

Montage mural :

200mm x 200mm
7,87 pounces x 7,87 pounces
(Aucun kit de montage mural inclus)

Accessoires fournis :

1 x cordon d'alimentation
1 x câble de signal vidéo (Mini D-SUB 15 broches à Mini D-SUB 15 broches)
1 x télécommande (avec deux piles alcalines AAA)
1 x manuel d'utilisation
4 x Vis à serrage à main
1 x Plaque de base socle

SPÉCIFICATIONS 42 POUCES (E421)

Remarque

- * Ce modèle est conforme aux caractéristiques indiquées ci-dessous.
- * Les conceptions et caractéristiques sont sujettes à des modifications sans préavis.
- * Ce modèle peut ne pas être compatible avec des fonctions et/ou caractéristiques éventuelles qui pourront être ajoutées à l'avenir.
- * Écran LCD 42 pouces (42 pouces visibles) Taille d'image visible : diagonale de 1067 mm

Système de syntonisateur :

norme NTSC

norme ATSC (8-VSB, Clear-QAM)

Couverture de canaux :

VHF : 2 à 13

UHF : 14 à 69

TV par câble : Bande moyenne (A - 8 à A -1,

A à I) Super bande (J à W) Hyper bande (AA à ZZ, AAA, BBB) Ultra bande

(65 à 94, 100 à 135)

Alimentation :

Alimentation CA : 100-240 V ~ 50-60 Hz

Consommation électrique

< 250 W

1 W en mode Veille (cordon d'alimentation branché et appareil éteint)

Puissance audio

10 W+ 10 W, Haut-parleur interne

Connexions vidéo/audio :

AV x1 (arrière) : Entrée S-Vidéo/ Vidéo/Audio ; AV x1 (côté) : Entrée S-Vidéo/Vidéo/Audio

ENTRÉE S-VIDÉO :

Y : 1 V (p-p), 75 ohms, sync. négative C : 0,286 V (p-p) (signal de rafale), 75 ohms

ENTRÉE VIDÉO/AUDIO :

VIDÉO : 1 V (p-p), 75 ohms, sync. négative. AUDIO : 300 mv (rms)

ENTRÉE Composante :

Composante (arrière) x2 :
Y : 1 V (p-p), 75 ohms, sync. incluse
Pr/Cr : $\pm 0,35$ V (p-p), 75 ohms
Pb/Cb : $\pm 0,35$ V (p-p), 75 ohms
AUDIO : 300mv (rms)
Résolutions prises en charge :
1080i, 720p, 1080p, 480p, 480i

Connexions HDMI :

ENTRÉE HDMI : HDMI x2 (arrière) ;
HDMI x2 (côté)
Conforme à HDCP
Conforme à E-EDID
Vitesses de balayage prises en charge : 1080p, 1080i, 720p, 480p,

Connexions VGA :

ENTRÉE VGA :

Entrée VGA (D-SUB 15 broches) x
1 (arrière)

Conforme à E-EDID

Fréquences de balayage prises en
charge :

640 x 480 / 60 Hz

800 x 600 / 60 Hz

1024x768/60 Hz

1680x1050/60 Hz

Recommandé : 1920 x 1080 / 60 Hz

ENTRÉE audio : mini-prise casque
stéréo

(3,50)

Sortie audio : prise jack SPDIF/
RCA (D/G)**Température ambiante :****-10 °C ~ + 50 °C / 14 °F ~ + 122 °F****Environnement d'entreposage :**Température : -10 °C ~ + 50 °C / 14
°F ~ + 122 °FHumidité relative : 5% ~ 85% (sans
condensation)Humidité absolue de l'air : 1 ~ 25 g/
m³Changement maxi de température :
0.5 °C/min. (max. 10 °C/30min.)**Pression atmosphérique :**

700~1060 mbar (70~106Kpa)

Chaleur solaire de rayonnement

700 W/m²**Dimensions :**

Socle inclus :

1010mm (L) x 688mm (H) x 265mm
(P)

39,8 pouces (L) x 27,1 pouces (H) x

10,3 pouces (P)

Poids (lbs/kg) :

44,31 livres/20,1kg (avec socle)

39,9 livres/18,1kg (sans socle ni
base)**Montage mural :**

400mm x 200mm

15,75 pouces x 7,87 pouces

(Aucun kit de montage mural inclus)

Accessoires fournis :

1 x cordon d'alimentation

1 x câble de signal vidéo

(Mini D-SUB 15 broches à Mini

D-SUB 15 broches)

1 x télécommande

(avec deux piles alcalines AAA)

1 x manuel d'utilisation

4 x vis à serrage à main

1 x plaque de base socle

AVANT D'APPELER LE SERVICE

Veillez faire les simples vérifications suivantes avant d'appeler le service après-vente. Ces conseils peuvent vous permettre d'économiser du temps et de l'argent, puisque les frais d'installation de récepteur et de réglage des commandes du client ne sont pas couverts par votre garantie.

Symptômes	Éléments à vérifier et mesures à prendre
Image double ou « fantôme » lors de l'utilisation du syntonisateur	*Cela peut être causé par une obstruction de l'antenne due à de hauts bâtiments ou des collines. L'utilisation d'une antenne hautement directionnelle peut améliorer l'image
Aucune alimentation	*Vérifiez si le cordon d'alimentation CA de l'écran est branché dans la prise. * Débranchez l'écran et après 60 secondes réinsérez la fiche dans la prise et allumez l'écran.
Pas d'image	* Vérifiez que le raccordement de l'antenne est bien fixé à l'arrière de l'écran. * Vérifiez s'il y a un problème de diffusion de la chaîne en essayant plusieurs canaux. * Réglez le contraste et la luminosité. * Vérifiez la configuration du sous-titrage, étant donné que certains modes de texte peuvent bloquer la visibilité des images sur l'écran.
Image correcte mais pas de son	*Augmentez le VOLUME. * Confirmez que l'écran n'est pas en mode Sourdisine en appuyant sur le bouton MUTE de la télécommande.
Son correct mais couleurs médiocres	*Réglez le contraste, les couleurs et la luminosité.
Image médiocre	*Il est possible que la qualité de l'image soit médiocre lorsqu'une caméra ou un caméscope S-VHS activé est branché en même temps à l'écran et à un autre périphérique. Débranchez l'un des périphériques.
Image neigeuse et bruit lors de l'utilisation du syntonisateur	*Vérifiez le signal et le raccordement de l'antenne
Présence d'une ligne pointillée horizontale	*Cela peut être causé par des interférences électriques (par ex. sèche-cheveux, lumières au néon à proximité, etc.) Éteignez l'équipement.
L'écran ne réagit pas à la télécommande	* Vérifiez si les piles fonctionnent et remplacez-les au besoin. Nettoyez la lentille du détecteur de la télécommande sur l'écran. *Au besoin, utilisez les boutons situés sur le côté de l'écran. *Sélectionnez le mode TV pour garantir que votre télécommande est configurée en mode TV.

GLOSSAIRE

HDTV

Les écrans HDTV sont techniquement définis comme étant capables d'afficher un minimum de 720p ou 1080i lignes de balayage actives.

Entrées HDMI

Entrées audio/vidéo High-Definition Multimedia Interface

Situées à l'arrière du récepteur, ces connecteurs (fiche du type phono RCA) sont utilisés pour l'entrée de signaux audio et vidéo. Ils sont conçus pour être utilisés avec des magnétoscopes (ou d'autres accessoires) afin de recevoir une meilleure résolution d'image et d'offrir des options de connexion de son.

Menu

Liste de fonctions affichée sur l'écran qui permet à l'utilisateur d'effectuer des réglages.

MPAA

Motion Picture Association of America

Multichannel Television Sound (MTS)

Norme de radiodiffusion qui permet de transmettre des sons stéréo avec l'image affichée.

RF

Radio Fréquence ou modèle de signal modulé utilisé par l'opérateur pour la diffusion de programmes de télévision.

Second Audio Program (SAP)

Canal audio supplémentaire inclus dans la norme de radiodiffusion Multichannel Television Sound (MTS). Piste sonore monophonique incluse dans le signal enregistré ou vidéo (contient généralement une traduction du programme affiché dans une autre langue).

Temporisateur de veille

Vous pouvez fixer un délai de mise en veille automatique de l'écran.

Entrée S-Vidéo

Vous pouvez brancher votre écran à une source vidéo haute résolution (par ex. un magnétoscope Super VHS, un lecteur de disques laser ou un système de cinéma maison DVD) afin de fournir le meilleur affichage possible.

Garantie limitée

Français

NEC Display Solutions of America, Inc. (ci-après «NEC DISPLAY SOLUTIONS») garantit que ce produit est exempt de vice de fabrication et de main-d'oeuvre et, selon les conditions énoncées ci-dessous, accepte de réparer ou remplacer, à sa discrétion, toute pièce de l'appareil concerné qui s'avérerait défectueuse et ce, pendant une période de deux (2) ans à partir de la date d'achat initial. Les pièces de rechange sont garanties pendant quatre-vingt dix (90) jours. Les pièces de rechange ou unités peuvent être neuves ou reconditionnées et seront conformes aux spécifications des pièces et des unités d'origine. Cette garantie vous accorde des droits légaux spécifiques auxquels peuvent s'ajouter d'autres droits pouvant varier d'une juridiction à l'autre. Cette garantie est limitée à l'acheteur d'origine du produit et n'est pas transférable. Cette garantie couvre uniquement les composants fournis par NEC DISPLAY SOLUTIONS. Une réparation requise à la suite de l'utilisation des pièces provenant d'un tiers n'est pas couverte par cette garantie. Pour être couvert par cette garantie, le produit doit avoir été acheté aux États-Unis ou au Canada par l'acheteur d'origine. Cette garantie couvre uniquement la distribution du produit aux États-Unis ou au Canada par NEC DISPLAY SOLUTIONS. Aucune garantie n'est offerte à l'extérieur des États-Unis et du Canada. La preuve d'achat sera exigée par NEC DISPLAY SOLUTIONS pour prouver la date d'achat. Une telle preuve d'achat doit être une facture de vente d'origine ou un reçu reprenant le nom et l'adresse du vendeur, de l'acheteur et le numéro de série du produit.

Pour obtenir un service au titre de la garantie, vous devez expédier le produit en port prépayé ou le déposer chez le revendeur agréé qui vous l'a vendu ou dans un autre centre autorisé par NEC DISPLAY SOLUTIONS, soit dans l'emballage d'origine, soit dans un emballage similaire procurant un niveau équivalent de protection. Avant de retourner tout produit à NEC DISPLAY SOLUTIONS, vous devez d'abord obtenir une autorisation de retour de marchandise en composant le 1-800-632-4662. Le produit ne pourra avoir été enlevé ou modifié, réparé ou entretenu au préalable par personne d'autre que du personnel technique autorisé par NEC DISPLAY SOLUTIONS, et le numéro de série du produit ne pourra pas avoir été enlevé. Pour être couvert par cette garantie, le produit ne pourra pas avoir été soumis à l'affichage d'une image fixe pendant de longues périodes de temps résultant en une persistance de l'image, un accident, une utilisation incorrecte ou abusive ou une utilisation contraire aux directives contenues dans le guide de l'utilisateur. Une seule de ces conditions annulera la garantie.

NEC DISPLAY SOLUTIONS NE POURRA ÊTRE TENUE RESPONSABLE DE DOMMAGES DIRECTS, INDIRECTS, ACCIDENTELS, SECONDAIRES OU D'AUTRES TYPES DE DOMMAGES RÉSULTANT DE L'UTILISATION D'UN PRODUIT QUI N'ENTRENT PAS SOUS LA RESPONSABILITÉ DÉCRITE CI-DESSUS. CES GARANTIES REMPLACENT TOUTE AUTRE GARANTIE EXPLICITE OU IMPLICITE, Y COMPRIS, MAIS SANS S'Y LIMITER, TOUTE GARANTIE DE QUALITÉ MARCHANDE OU D'APTITUDE À UNE FIN PARTICULIÈRE. CERTAINES JURIDICTIONS NE PERMETTANT PAS L'EXCLUSION DE GARANTIES IMPLICITES OU LA LIMITATION OU L'EXCLUSION DE RESPONSABILITÉ POUR DOMMAGES ACCIDENTELS OU SECONDAIRES, LES EXCLUSIONS OU LIMITATIONS CI-DESSUS POURRAIENT NE PAS S'APPLIQUER DANS VOTRE CAS.

Ce produit est garanti selon les termes de cette garantie limitée. Les consommateurs doivent savoir que les performances du produit peuvent varier selon la configuration du système, le logiciel, l'application, les données du client et la manière dont le produit est utilisé par l'opérateur, ainsi que d'autres facteurs. Bien que les produits NEC DISPLAY SOLUTIONS soient considérés compatibles avec de nombreux systèmes, la mise en oeuvre fonctionnelle du produit peut varier d'un client à l'autre. Par conséquent, l'adéquation d'un produit à un besoin ou une application spécifique doit être déterminée par le consommateur et n'est pas garantie par NEC DISPLAY SOLUTIONS.

Pour connaître le nom du centre de service technique agréé NEC Display Solutions of America, Inc. le plus proche, appeler NEC Display Solutions of America, Inc. au 1-800-632-4662.

References / Références

Service à la clientèle et assistance technique du moniteur NEC

Service à la clientèle et assistance technique

Pièces et accessoires
(888)634-4662

(800)632-4662
Fax (800)695-3044

Information sur la garantie
www.necdisplay.com

Assistance technique en ligne
www.necdisplay.com

Ventes et information produit
Ligne d'information sur les ventes
(888)632-6487

Clientèle canadienne
(866)771-0266, Ext#:4037

Ventes au gouvernement
(800)284-6320

Adresse électronique du service des ventes au gouvernement
gov@necdisplay.com

Courrier électronique

World Wide Web / Internet <http://www.necdisplay.com>

Produit enregistré
<http://www.necdisplay.com>

Pilotes et téléchargements
<http://www.necdisplay.com>

Free Manuals Download Website

<http://myh66.com>

<http://usermanuals.us>

<http://www.somanuals.com>

<http://www.4manuals.cc>

<http://www.manual-lib.com>

<http://www.404manual.com>

<http://www.luxmanual.com>

<http://aubethermostatmanual.com>

Golf course search by state

<http://golfingnear.com>

Email search by domain

<http://emailbydomain.com>

Auto manuals search

<http://auto.somanuals.com>

TV manuals search

<http://tv.somanuals.com>