

# **Operation Manual**

## **(Enhanced split screen Model)**

**Operation Manual**

**Mode d'emploi**

**Manual de funcionamiento**

**Manual de operação**

**NEC**

NEC Corporation of America



# **Operation Manual**

## **(Enhanced split screen Model)**

For the specifications of your plasma monitor, refer to "Model Information".

**ENGLISH**

# IMPORTANT SAFETY INSTRUCTIONS

## Read before operating equipment

1. Read these instructions.
2. Keep these instructions.
3. Heed all warnings.
4. Follow all instructions.
5. Do not use this apparatus near water.
6. Clean only with a dry cloth.
7. Do not block any of the ventilation openings. Install in accordance with the manufacturer's instructions.
8. Do not install near any heat sources such as radiators, heat registers, stoves, or other apparatus (including amplifiers) that produce heat.
9. Do not defeat the safety purpose of the polarized or grounding-type plug. A polarized plug has two blades with one wider than the other. A grounding type plug has two blades and third grounding prong. The wide blade or third prong are provided for your safety. If the provided plug does not fit into your outlet, consult an electrician for replacement of the obsolete outlet.
10. Protect the power cord from being walked on or pinched particularly at plugs, convenience receptacles, and the point where they exit from the apparatus.
11. Only use attachments/accessories specified by the manufacturer.
12.  Use only with the cart, stand, tripod, bracket, or table specified by the manufacturer, or sold with the apparatus. When a cart is used, use caution when moving the cart/apparatus combination to avoid injury from tip-over.
13. Unplug this apparatus during lightning storms or when unused for long periods of time.
14. Refer all servicing to qualified service personnel. Servicing is required when the apparatus has been damaged in any way, such as power-supply cord or plug is damaged, liquid has been spilled or objects have fallen into the apparatus, the apparatus has been exposed to rain or moisture, does not operate normally, or has been dropped.

### (Additional Safety Information)

15. This product may contain lead or mercury. Disposal of these materials may be regulated due to environmental considerations.  
For disposal or recycling information, please contact your local authorities or the Electronic Industries Alliance: [www.eiae.org](http://www.eiae.org).
16. **Damage Requiring Service** - The appliance should be serviced by qualified service personnel when:
  - A. The power supply cord or the plug has been damaged; or
  - B. Objects have fallen, or liquid has been spilled into the appliance; or
  - C. The appliance has been exposed to rain; or
  - D. The appliance does not appear to operate normally or exhibits a marked change in performance; or
  - E. The appliance has been dropped, or the enclosure damaged.
17. **Tilt/Stability** - All televisions must comply with recommended international global safety standards for tilt and stability properties of its cabinets design.
  - Do not compromise these design standards by applying excessive pull force to the front, or top, of the cabinet which could ultimately overturn the product.
  - Also, do not endanger yourself, or children, by placing electronic equipment/toys on the top of the cabinet. Such items could unsuspectingly fall from the top of the set and cause product damage and/or personal injury.
18. **Wall Mounting** - The appliance should be mounted to a wall only as recommended by the manufacturer.
19. **Power Lines** - An outdoor antenna should be located away from power lines.
20. **Outdoor Antenna Grounding** - If an outside antenna is connected to the receiver, be sure the antenna system is grounded so as to provide some protection against voltage surges and built up static charges. Section 810 of the National Electric Code, ANSI/NFPA No. 70- 1984, provides information with respect to proper grounding of the mats and supporting structure grounding of the lead-in wire to an antenna-discharge unit, size of grounding connectors, location of antenna-discharge unit, connection to grounding electrodes and requirements for the grounding electrode.
21. **Objects and Liquid Entry** - Care should be taken so that objects do not fall and liquids are not spilled into the enclosure through openings.

Apparatus shall not be exposed to dripping or splashing and that no objects filled with liquids, such as vases, shall be placed on apparatus.



### WARNING

To reduce the risk of fire or electric shock, do not expose this apparatus to rain or moisture.

# Important Information

## Precautions

Please read this manual carefully before using your plasma monitor and keep the manual handy for future reference.

CAUTION

**RISK OF ELECTRIC SHOCK  
DO NOT OPEN**

**CAUTION:** TO REDUCE THE RISK OF ELECTRIC SHOCK, DO NOT REMOVE COVER. NO USER-SERVICEABLE PARTS INSIDE. REFER SERVICING TO QUALIFIED SERVICE PERSONNEL.

 This symbol warns the user that uninsulated voltage within the unit may have sufficient magnitude to cause electric shock. Therefore, it is dangerous to make any kind of contact with any part inside of this unit.

 This symbol alerts the user that important literature concerning the operation and maintenance of this unit has been included. Therefore, it should be read carefully in order to avoid any problems.

**WARNING**

TO PREVENT FIRE OR SHOCK HAZARDS, DO NOT EXPOSE THIS UNIT TO RAIN OR MOISTURE. ALSO DO NOT USE THIS UNIT'S POLARIZED PLUG WITH AN EXTENSION CORD RECEPTACLE OR OTHER OUTLETS, UNLESS THE PRONGS CAN BE FULLY INSERTED. REFRAIN FROM OPENING THE CABINET AS THERE ARE HIGH-VOLTAGE COMPONENTS INSIDE. REFER SERVICING TO QUALIFIED SERVICE PERSONNEL.

## Warnings and Safety Precaution

This plasma monitor is designed and manufactured to provide long, trouble-free service. No maintenance other than cleaning is required. Please see the section "Plasma monitor cleaning procedure".

The plasma display panel consists of fine picture elements (cells) with more than 99.99 percent active cells. There may be some cells that do not produce light or remain lit. For operating safety and to avoid damage to the unit, read carefully and observe the following instructions.

To avoid shock and fire hazards:

1. Provide adequate space for ventilation to avoid internal heat build-up. Do not cover rear vents or install the unit in a closed cabinet or shelves.  
If you install the unit in an enclosure, make sure there is adequate space at the top of the unit to allow hot air to rise and escape. If the monitor becomes too hot, the overheat protector will be activated and the monitor will be turned off. If this happens, turn off the power to the monitor and unplug the power cord. If the room where the monitor is installed is particularly hot, move the monitor to a cooler location, and wait for 60 minutes to cool the monitor. If the problem persists, contact your dealer for service.
2. Do not use this unit's polarized plug with extension cords or outlets unless the prongs can be completely inserted.
3. Do not expose the unit to water or moisture.
4. Avoid damage to the power cord, and do not attempt to modify the power cord.
5. Unplug the power cord during electrical storms or if the unit will not be used over a long period.
6. Do not open the cabinet which has potentially dangerous high voltage components inside. If the unit is damaged in this way the warranty will be void. Moreover, there is a serious risk of electric shock.
7. Do not attempt to service or repair the unit. The manufacturer is not liable for any bodily harm or damage caused if unqualified persons attempt service or open the back cover. Refer all service to authorized Service Centers.
8. This equipment shall be connected to a MAIN outlet with a protective earth-ground connection.
9. The outlet shall be installed near the equipment and shall be easily accessible.

To avoid damage and prolong operating life:

1. Use only with 100 V to 240 V 50 Hz/60 Hz AC power supply. Continued operation at line voltages greater than 100 V to 240 V AC will shorten the life of the unit, and might even cause a fire hazard.
2. Handle the unit carefully when installing it and do not drop.
3. Set the unit away from heat, excessive dust, and direct sunlight.
4. Protect the inside of the unit from liquids and small metal objects. In case of accident, unplug the power cord and have it serviced by an authorized Service Center.
5. Do not hit or scratch the panel surface as this causes flaws on the surface of the screen.
6. For correct installation and mounting it is strongly recommended to use a trained, authorized dealer.
7. As is the case with any phosphor-based display (like a CRT monitor, for example) light output will gradually decrease over the life of a Plasma Display Panel.
8. To avoid sulfurization it is strongly recommended not to place the unit in a dressing room in a public bath or hot spring bath.
9. Do not use in a moving vehicle, as the unit could drop or topple over and cause injuries.
10. Do not place the unit on its side, upside-down or with the screen facing up or down, to avoid combustion or electric shock.
11. To prevent a fire hazard, do not place any naked flame sources (such as a lighted candle) on the equipment.

**Plasma monitor cleaning procedure:**

1. Use a soft dry cloth to clean the front panel and bezel area. Never use solvents such as alcohol or thinner to clean these surfaces.
2. Clean plasma ventilation areas with a vacuum cleaner with a soft brush nozzle attachment.
3. To ensure proper ventilation, cleaning of the ventilation areas must be carried out monthly. More frequent cleaning may be necessary depending on the environment in which the plasma monitor is installed.

**Recommendations to avoid or minimize image retention:**

Like all phosphor-based display devices and all other gas plasma displays, plasma monitors can be susceptible to image retention under certain circumstances. Certain operating conditions, such as the continuous display of a static image over a prolonged period of time, can result in image retention if proper precautions are not taken. To protect your investment in this plasma monitor, please adhere to the following guidelines and recommendations for minimizing the occurrence of image retention:

- \* Always enable and use your computer's screen saver function during use with a computer input source.
- \* Display a moving image whenever possible.
- \* Change the position of the menu display from time to time.
- \* Always power down the monitor when you are finished using it.

If the plasma monitor is in long term use or continuous operation take the following measures to reduce the likelihood of image retention:

- \* Lower the Brightness and Contrast levels as much as possible without impairing image readability.
- \* Display an image with many colors and color gradations (i.e. photographic or photo-realistic images).
- \* Create image content with minimal contrast between light and dark areas, for example white characters on black backgrounds. Use complementary or pastel color whenever possible.
- \* Avoid displaying images with few colors and distinct, sharply defined borders between colors.

**Plasma monitor driving sound**

The panel of the Plasma monitor is composed of extremely fine pixels and these pixels emit light according to received video signals. This principle may cause you to hear a buzz or electrical hum coming from the Plasma monitor. Also note that the rotation speed of the cooling fan motor increases when the ambient temperature of the Plasma monitor becomes high. You may hear the sound of the motor at that time.

### Note:

The following items are not covered by the warranty.

- Image retention
- Panel generated sound, examples: Fan motor noise, and electrical circuit humming /glass panel buzzing.

Contact your dealer for other recommended procedures that will best suit your particular application needs.

# Contents

## IMPORTANT SAFETY INSTRUCTIONS

**Read before operating equipment ..... En-2**

**Important Information ..... En-3**

**Contents ..... En-4**

Contents of the Package ..... En-4

Options ..... En-4

**Installation ..... En-5**

Ventilation Requirements for enclosure mounting ..... En-5

Cable Management ..... En-6

Using the remote control ..... En-6

Battery Installation and Replacement ..... En-6

Operating Range ..... En-6

**Part Names and Function ..... En-7**

Front View ..... En-7

Rear View/ Terminal Board ..... En-8

Remote Control ..... En-11

**Basic Operations ..... En-12**

POWER ..... En-12

To turn the unit ON and OFF: ..... En-12

VOLUME ..... En-12

To adjust the sound volume: ..... En-12

MUTE ..... En-12

To mute the audio: ..... En-12

DISPLAY ..... En-12

To check the settings: ..... En-12

DIGITAL ZOOM ..... En-12

OFF TIMER ..... En-12

To set the off timer: ..... En-12

To check the remaining time: ..... En-12

To cancel the off timer: ..... En-12

**WIDE Operations ..... En-13**

Wide Screen Operation (manual) ..... En-13

When viewing videos or digital video discs ..... En-13

Wide Screen Operation with Computer Signals ..... En-14

**SPLIT SCREEN Operations ..... En-15**

Showing a couple of pictures on the screen at the same

time ..... En-15

Operations in the Side-by-side mode ..... En-15

Operations in the Picture-in-picture mode ..... En-16

Selecting the input signals to be displayed ..... En-16

Zooming in on a specific input ..... En-16

Adjusting the OSM controls ..... En-16

**OSM (On Screen Menu) Controls ..... En-17**

Menu Operations ..... En-17

Menu Tree ..... En-18

Picture Settings Menu ..... En-20

Storing picture settings ..... En-20

Adjusting the picture ..... En-20

Reducing noise in the picture ..... En-20

Setting the color temperature ..... En-21

Adjusting the color to the desired level ..... En-21

Setting the picture to suit the movie ..... En-21

Setting the picture mode according to the brightness of

the room ..... En-21

Changing the Gamma Curve ..... En-22

Making the Low Tone adjustments ..... En-22

Adjusting the pedestal level (black level) ..... En-22

Adjusting the colors ..... En-22

Audio Settings Menu ..... En-23

Adjusting the treble, bass and left/right balance and audio

input select ..... En-23

Setting the allocation of the audio and DVD/HD

connectors ..... En-23

Image Adjust Settings Menu ..... En-23

Adjusting the Position, Size, Fine Picture,

Picture Adj and Underscan ..... En-23

SET UP Settings Menu ..... En-24

Setting the language for the menus ..... En-24

Checking the signal being transmitted to DVD/HD1

terminal ..... En-24

Checking the signal being transmitted to PC/RGB

terminal ..... En-24

Setting high definition images to the suitable screen

size ..... En-24

Setting a computer image to the correct RGB select

screen ..... En-24

Setting the black level for HDMI signal ..... En-25

Setting the video signal format ..... En-25

Setting the background color when no signal is being

input ..... En-25

Setting the gray level for the sides of the screen ... En-26

Setting the screen size for S1/S2 video input ..... En-26

Turning on/off the menu display ..... En-26

Setting the position of the menu ..... En-26

Remote ID ..... En-27

Resetting to the default values ..... En-27

Function Settings Menu ..... En-27

Setting the menu mode ..... En-27

Setting the power management for computer

images ..... En-27

ON/STANDBY indicator ..... En-28

Setting the Input Skip ..... En-28

Removing the sub screen area when there is no input

signal detected for the sub screen ..... En-28

Displaying the entire image during DIGITAL ZOOM

operations ..... En-28

Displaying still images in the sub screen ..... En-28

Reducing image retention ..... En-29

Setting Closed Caption ..... En-30

Reducing the brightness of Closed Caption ..... En-31

Setting the power on mode ..... En-31

Setting the Protocol set ..... En-31

Signal Information Menu ..... En-31

Checking the frequencies, polarities of input signals,

and resolution ..... En-31

**External Control ..... En-32**

Application ..... En-32

Connections ..... En-32

Type of connector: D-Sub 9-pin male ..... En-32

Communication Parameters ..... En-32

External Control Codes (Reference) ..... En-32

**Pin Assignments ..... En-32**

mini D-Sub 15-pin connector (Analog) ..... En-32

1/8 Stereo Mini Jack (not supplied) for

REMOTE IN/OUT ..... En-32

**Connection with STB ..... En-33**

**Troubleshooting ..... En-34**

**Limited Warranty Plasma Monitors ..... En-35**

## Contents of the Package

- Plasma monitor (× 1)
- Power cord (× 1, 3 m/9.8 feet)
- Remote control (× 1)
- AAA Batteries (× 2, Manganese battery for remote control)
- Manuals (Model Information and Operation)
- Ferrite cores for power cord (× 2), bands for power cord (× 2)
- Ferrite core for remote cable (× 2)
- Cable clampers (× 3), beads bands (× 3)

## Options

- Wall mount unit
- Ceiling mount unit
- Tilt mount unit
- Tabletop Stand
- Attachable speakers

# Installation

You can attach your optional mounts or stand to the plasma monitor in one of the following two ways:

- \* While it is upright. (See Drawing A)
- \* As it is laid down with the screen face down (See Drawing B). Lay the protective sheet, which was wrapped around the monitor when it was packaged, beneath the screen surface so as not to scratch the screen face.
- \* Do not touch or hold the screen face when carrying the unit.

- **This device cannot be installed on its own. Be sure to use a stand or original mounting unit. (Wall mount unit, Stand, etc.)**
  - **For correct installation and mounting it is strongly recommended to use a trained, authorized dealer.**
- Failure to follow correct mounting procedures could result in damage to the equipment or injury to the installer.**
- Product warranty does not cover damage caused by improper installation.**

## CAUTION

- **Install the device following the manual of the optional unit.**
- **Install the device on the stable and even place where it is strong enough to stand the weight.**
- **Use the specified clasps for installing.**
- **After installation, make sure to take measurements to prevent falling.**
- **Make sure to move or install the device with another person(s).**

\* **Use only a mounting kit or stand recommended by the manufacturer and listed as an accessory.**

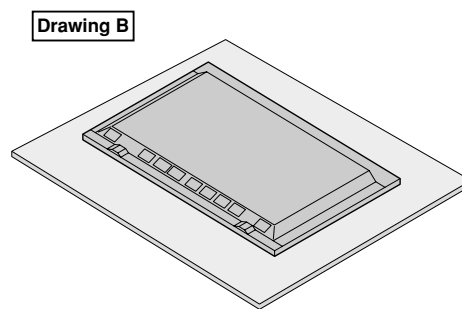
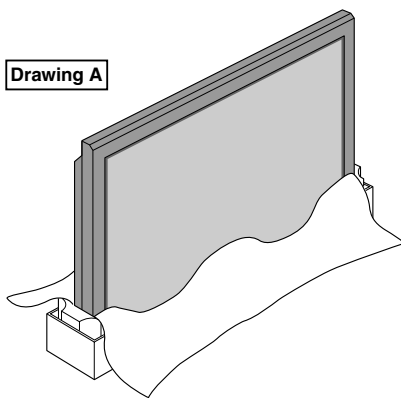

## Ventilation Requirements for enclosure mounting

To allow heat to disperse, leave space between surrounding objects as shown on the diagram when installing.

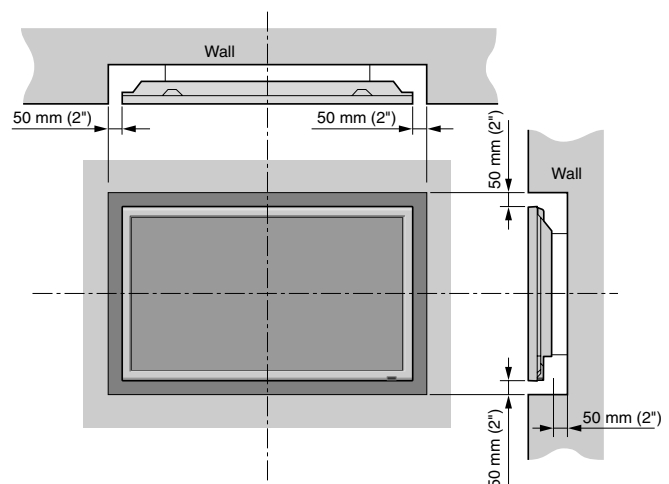

## Cable Management

Using the cable clampers and beads bands provided with the plasma display; Bundle the signal and audio cables at the back of the unit to connect to the display.

42XR5

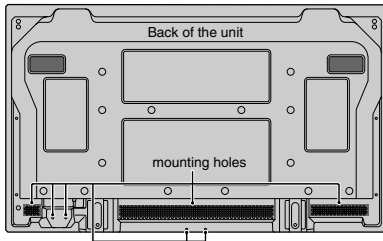

50XR6

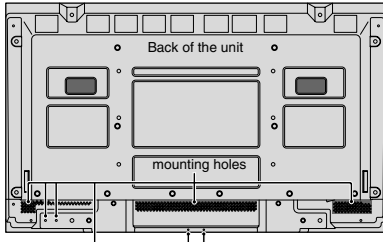

60XR5

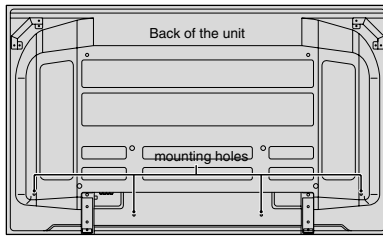

### To attach

Insert ① into a mounting hole, then snap ② into the back of ① to fix the clammer.

Clampers are designed to be difficult to undo once in place. Please attach carefully. Cables can be routed to the right or left.

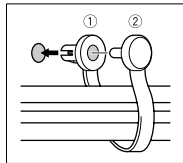

Bunch separated cables together and secure them with the provided beads bands.

Do not allow excessive stress to be placed on the ends of cables.

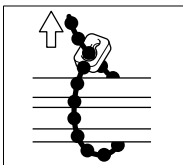

### To detach

Using pliers, twist the clammer 90° and pull it outward. In some cases the clammer may have deteriorated over time and may get damaged when removed.

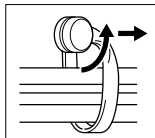

## Using the remote control Battery Installation and Replacement

Designated batteries:

Please use size AAA (R03) or AAA (LR03).

Insert the 2 “AAA” batteries, making sure to set them in with the proper polarity.

1. Press and open the cover.

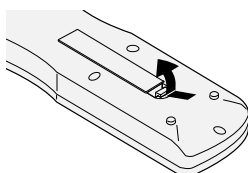

2. Align the batteries according to the ⊕ and ⊖ indication inside the case.

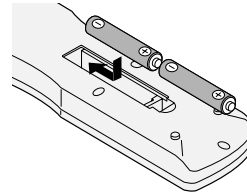

3. Replace the cover.

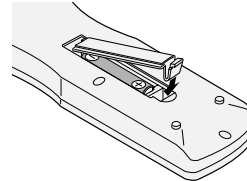

## Operating Range

\* Use the remote control within a distance of about 7 m/ 23 ft. from the front of the monitor's remote control sensor and at horizontal and vertical angles of up to approximately 30°.

\* The remote control operation may not function if the monitor's remote control sensor is exposed to direct sunlight or strong artificial light, or if there is an obstacle between the sensor and the remote control.

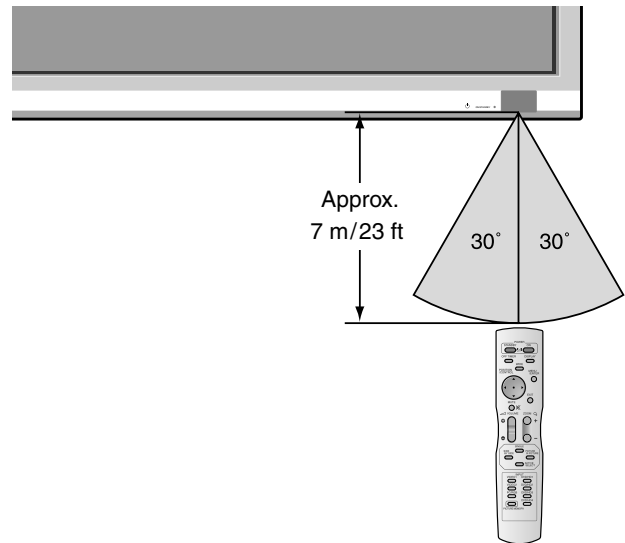

### CAUTION

- Use only the specified batteries.
- Make sure to insert the batteries correctly according to the indications of ⊕ and ⊖.
- Do not drop or mishandle the remote control.
- Do not get the remote control wet. If the remote control gets wet, wipe it dry immediately.
- Avoid heat and humidity.
- When not using the remote control for a long period, remove the batteries.
- Do not use new and old batteries together, or use different types together.
- Do not take apart the batteries, heat them, or throw them into a fire.



# Part Names and Function

## Front View

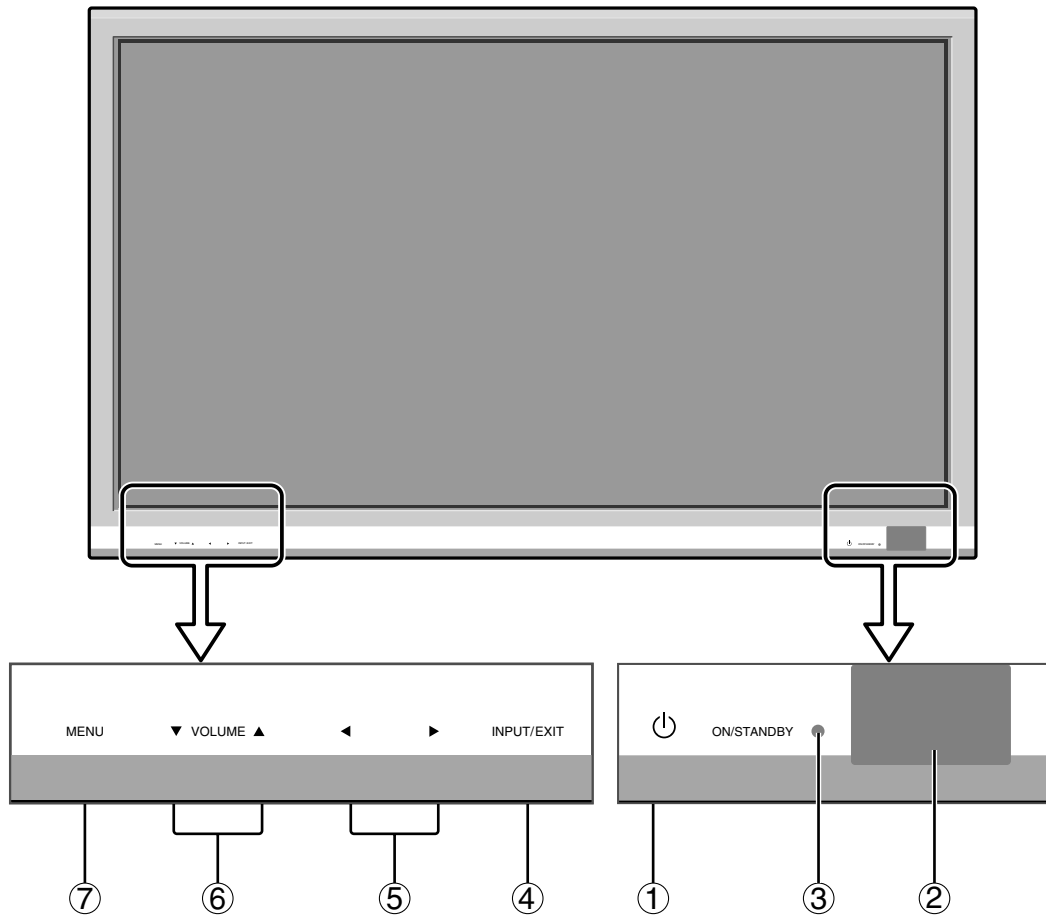

- ① **Power**  
Turns the monitor's power on and off.
- ② **Remote sensor window**  
Receives the signals from the remote control.
- ③ **ON/STANDBY indicator**  
When the power is on ..... Lights green.  
When the power is in the standby mode ... Lights red.
- ④ **INPUT / EXIT**  
Switches the input.  
Functions as the EXIT buttons in the On-Screen Menu (OSM) mode.
- ⑤ **◀ and ▶**  
Enlarges or reduces the image. Functions as the CURSOR (◀/▶) buttons in the On-Screen Menu (OSM) mode.
- ⑥ **VOLUME ▼ and ▲**  
Adjusts the volume. Functions as the CURSOR (▼/▲) buttons in the On-Screen Menu (OSM) mode.
- ⑦ **MENU**  
Sets the On-Screen Menu (OSM) mode and displays the main menu.

### WARNING

The Power on/off switch does not completely disconnect power from the display.

## Rear View/ Terminal Board

42XR5

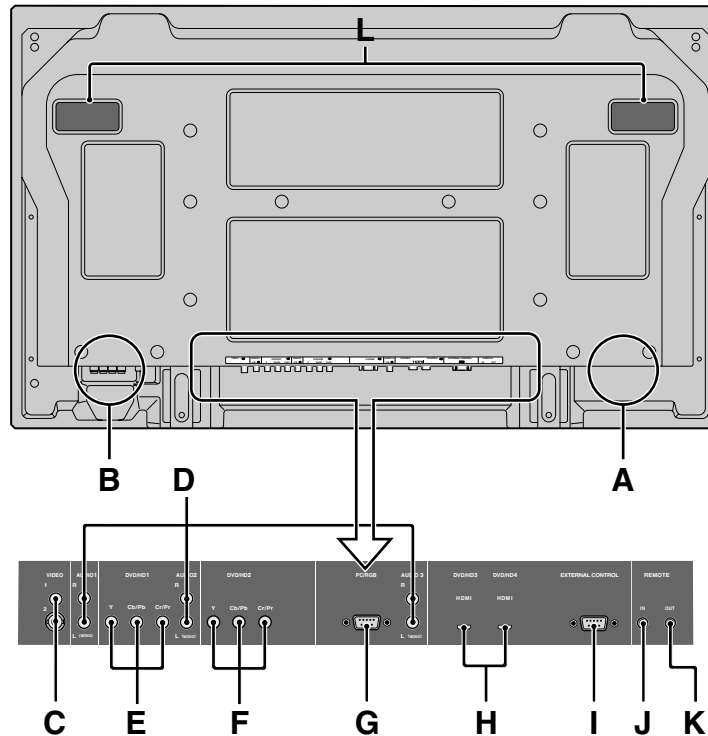

### A AC IN

Connect the included power cord here.

### B EXT SPEAKER L and R

Connect speakers (optional) here. Maintain the correct polarity. Connect the  $\oplus$  (positive) speaker wire to the  $\oplus$  EXT SPEAKER terminal and the  $\ominus$  (negative) speaker wire to the  $\ominus$  EXT SPEAKER terminal on both LEFT and RIGHT channels.

Please refer to your speaker's owner's manual.

### C VIDEO1, 2 (RCA, S-Video)

Connect VCR's, DVD's or Video Cameras, etc. here.

### D AUDIO1, AUDIO2, AUDIO3

These are audio input terminals.

The input is selectable. Set which video image corresponds to the audio input from the audio menu screen.

### E DVD/HD1

Connect DVD's, High Definition or Laser Discs, etc. here.

### F DVD/HD2

You can connect DVDs, High Definition sources, Laser Discs, etc. here.

### G PC/RGB (D-Sub)

Connect an analog RGB signal from a computer, etc. here.

### H DVD/HD3, DVD/HD4 (HDMI)

Connect a digital signal from a source with a HDMI output. See "Specifications" on "Model Information".

### I EXTERNAL CONTROL (D-Sub)

This terminal is used when operating and controlling the monitor externally with a control system (by RS-232C).

### J REMOTE IN

### K REMOTE OUT

Use these terminals to control external equipment.

### L Handles

Use when installing or carrying the plasma monitor.

**HDMI**<sup>TM</sup>  
HIGH-DEFINITION MULTIMEDIA INTERFACE

HDMI, the HDMI logo and High-Definition Multimedia Interface are trademarks or registered trademarks of HDMI Licensing LLC.

## Rear View/ Terminal Board

50XR6

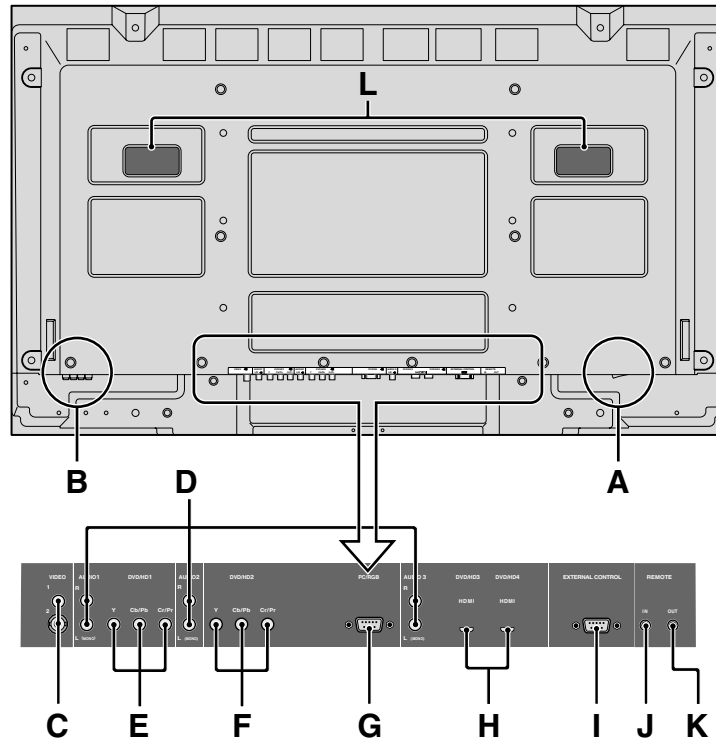

### A AC IN

Connect the included power cord here.

### B EXT SPEAKER L and R

Connect speakers (optional) here. Maintain the correct polarity. Connect the  $\oplus$  (positive) speaker wire to the  $\oplus$  EXT SPEAKER terminal and the  $\ominus$  (negative) speaker wire to the  $\ominus$  EXT SPEAKER terminal on both LEFT and RIGHT channels.

Please refer to your speaker's owner's manual.

### C VIDEO1, 2 (RCA, S-Video)

Connect VCR's, DVD's or Video Cameras, etc. here.

### D AUDIO1, AUDIO2, AUDIO3

These are audio input terminals.

The input is selectable. Set which video image corresponds to the audio input from the audio menu screen.

### E DVD/HD1

Connect DVD's, High Definition or Laser Discs, etc. here.

### F DVD/HD2

You can connect DVDs, High Definition sources, Laser Discs, etc. here.

### G PC/RGB (D-Sub)

Connect an analog RGB signal from a computer, etc. here.

### H DVD/HD3, DVD/HD4 (HDMI)

Connect a digital signal from a source with a HDMI output. See "Specifications" on "Model Information".

### I EXTERNAL CONTROL (D-Sub)

This terminal is used when operating and controlling the monitor externally with a control system (by RS-232C).

### J REMOTE IN

### K REMOTE OUT

Use these terminals to control external equipment.

### L Handles

Use when installing or carrying the plasma monitor.

**HDMI**<sup>TM</sup>  
HIGH-DEFINITION MULTIMEDIA INTERFACE

HDMI, the HDMI logo and High-Definition Multimedia Interface are trademarks or registered trademarks of HDMI Licensing LLC.

## Rear View/ Terminal Board

60XR5

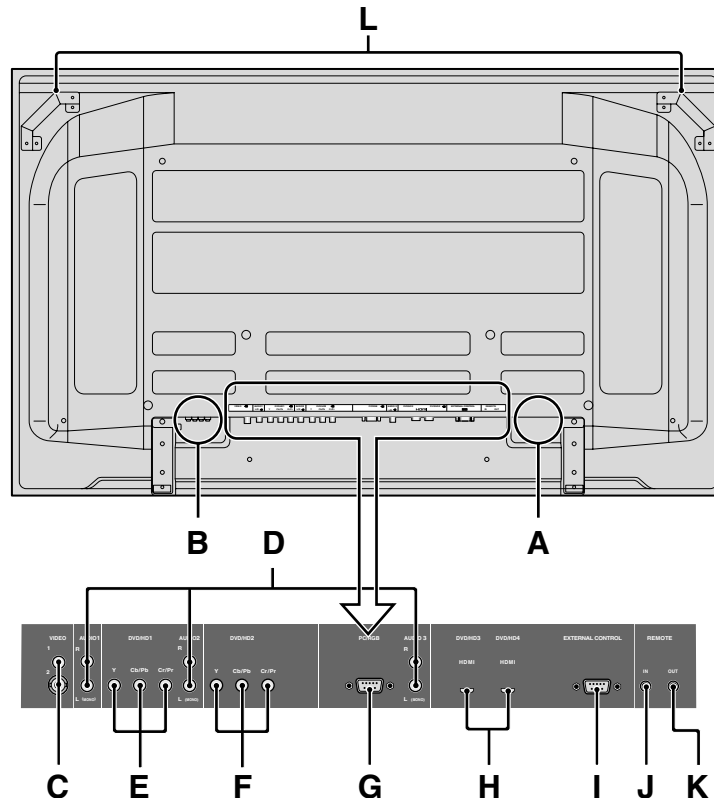

### A AC IN

Connect the included power cord here.

### B EXT SPEAKER L and R

Connect speakers (optional) here. Maintain the correct polarity. Connect the  $\oplus$  (positive) speaker wire to the  $\oplus$  EXT SPEAKER terminal and the  $\ominus$  (negative) speaker wire to the  $\ominus$  EXT SPEAKER terminal on both LEFT and RIGHT channels.

Please refer to your speaker's owner's manual.

### C VIDEO1, 2 (RCA, S-Video)

Connect VCR's, DVD's or Video Cameras, etc. here.

### D AUDIO1, AUDIO2, AUDIO3

These are audio input terminals.

The input is selectable. Set which video image corresponds to the audio input from the audio menu screen.

### E DVD/HD1

Connect DVD's, High Definition or Laser Discs, etc. here.

### F DVD/HD2

You can connect DVDs, High Definition sources, Laser Discs, etc. here.

### G PC/RGB (D-Sub)

Connect an analog RGB signal from a computer, etc. here.

### H DVD/HD3, DVD/HD4 (HDMI)

Connect a digital signal from a source with a HDMI output. See "Specifications" on "Model Information".

### I EXTERNAL CONTROL (D-Sub)

This terminal is used when operating and controlling the monitor externally with a control system (by RS-232C).

### J REMOTE IN

### K REMOTE OUT

Use these terminals to control external equipment.

### L Handles

Use when installing or carrying the plasma monitor.

**HDMI**<sup>TM</sup>  
HIGH-DEFINITION MULTIMEDIA INTERFACE

HDMI, the HDMI logo and High-Definition Multimedia Interface are trademarks or registered trademarks of HDMI Licensing LLC.

## Remote Control

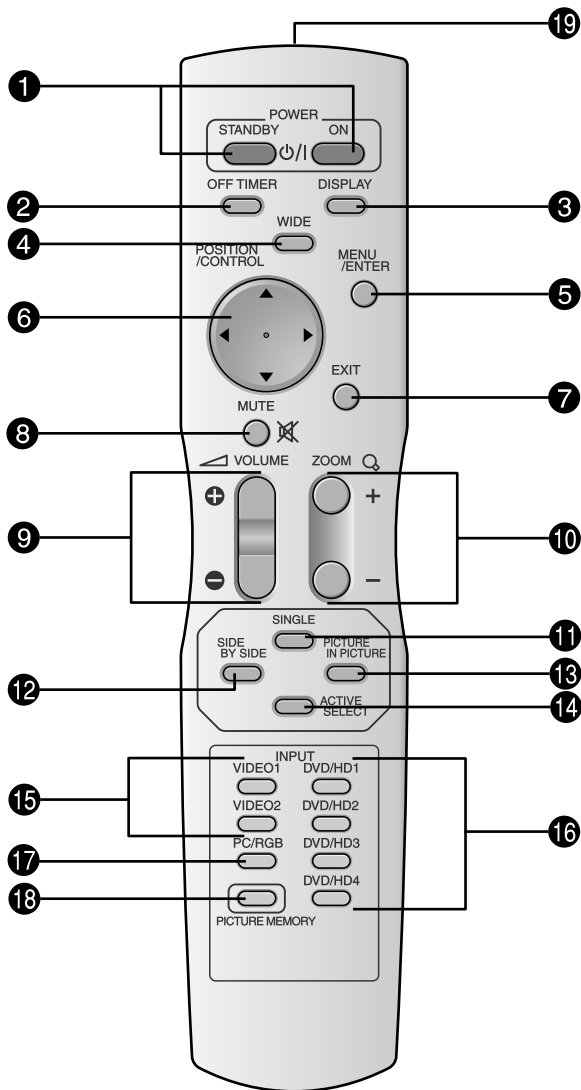

- 1 POWER ON/STANDBY**  
Switches the power on/standby.  
(This does not operate when the ON/STANDBY indicator of the plasma is off.)
- 2 OFF TIMER**  
Activates the off timer for the unit.
- 3 DISPLAY**  
Displays the source settings on the screen.
- 4 WIDE**  
Automatically detects the signal and sets the aspect ratio.  
WIDE button is not active for all signals.
- 5 MENU/ENTER**  
Press this button to access the OSM controls.  
Press this button during the display of the main menu to go to the sub menu.
- 6 CURSOR (▲ / ▼ / ◀ / ▶)**  
Use these buttons to select items or settings and to adjust settings or switch the display patterns.
- 7 EXIT**  
Press this button to exit the OSM controls in the main menu. Press this button during the display of the sub menu to return to the previous menu.

- 8 MUTE**  
Mutes the audio.
- 9 VOLUME (+ / -)**  
Adjusts the audio volume.
- 10 ZOOM (+ / -)**  
Enlarges or reduces the image.
- 11 SINGLE**  
Cancels the split screen mode.
- 12 SIDE BY SIDE**  
Press this button to show a couple of pictures in the side-by-side mode.
- 13 PICTURE IN PICTURE**  
Press this button to show a couple of pictures in the picture-in-picture mode.
- 14 ACTIVE SELECT**  
Press this button to make the desired picture activate during split screen mode.  
When the PICTURE FREEZE function is operating, this button can be used to display still images on the sub screen.
- 15 VIDEO1, 2**  
Press this button to select VIDEO as the source.  
VIDEO can also be selected using the INPUT/EXIT button on the monitor.
- 16 DVD/HD1, 2, 3, 4**  
Press this button to select DVD/HD as the source.  
DVD/HD can also be selected using the INPUT/EXIT button on the monitor.
- 17 PC/RGB**  
Press this button to select PC/RGB as the source.  
PC/RGB can also be selected using the INPUT/EXIT button on the monitor.
- 18 PICTURE MEMORY**  
Switches sequentially between picture memory settings 1 to 6.
- 19 Remote control signal transmitter**  
Transmits the remote control signals.

# Basic Operations

## POWER

### To turn the unit ON and OFF:

1. Plug the power cord into an active AC power outlet.
2. Press the Power button (on the unit).  
The monitor's ON/STANDBY indicator turns red and the standby mode is set.
3. Press the POWER ON button (on the remote control) to turn on the unit.  
The monitor's ON/STANDBY indicator will light up (green) when the unit is on.
4. Press the POWER STANDBY button (on the remote control) or the Power button (on the unit) to turn off the unit.  
The monitor's ON/STANDBY indicator turns red and the standby mode is set (only when turning off the unit with the remote control).

## VOLUME

### To adjust the sound volume:

1. Press and hold the VOLUME ⊕ button (on the remote control or the unit) to increase to the desired level.
2. Press and hold the VOLUME ⊖ button (on the remote control or the unit) to decrease to the desired level.

## MUTE

### To mute the audio:

Press the MUTE button on the remote control to mute the audio; press again to restore.

## DISPLAY

### To check the settings:

1. The screen changes each time the DISPLAY button is pressed.
2. If the button is not pressed for approximately three seconds, the menu turns off.

## DIGITAL ZOOM

Digital zoom specifies the picture position and enlarges the picture.

1. (Be sure ZOOM NAV is off.)  
Press the ZOOM (+ or -) button to display magnifying glass. ( 🔍 )

### To change the size of the picture:

Press the ZOOM+ button and enlarge the picture.  
A press of the ZOOM- button will reduce the picture and return it to its original size.

### To change the picture position:

- Select the position with the ▲▼◀▶ buttons.
2. Press the EXIT button to delete the pointer.

## OFF TIMER

### To set the off timer:

The off timer can be set to turn the power off after 30, 60, 90 or 120 minutes.

1. Press the OFF TIMER button to start the timer at 30 minutes.
2. Press the OFF TIMER button to the desired time.
3. The timer starts when the menu turns off.

→ 30 → 60 → 90 → 120 → 0

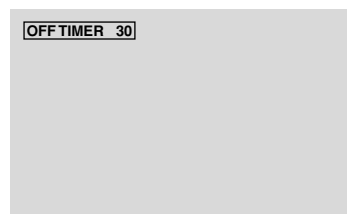

### To check the remaining time:

1. Once the off timer has been set, press the OFF TIMER button once.
2. The remaining time is displayed, then turns off after a few seconds.
3. When five minutes remain the remaining time appears until it reaches zero.

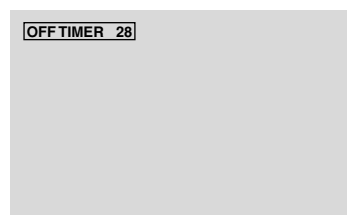

### To cancel the off timer:

1. Press the OFF TIMER button twice in a row.
2. The off timer is canceled.

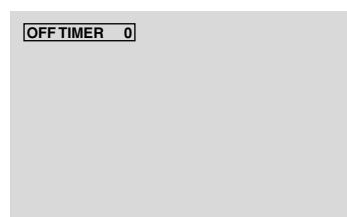

### Note:

After the power is turned off with the off timer ...  
A slight current is still supplied to the monitor. When you are leaving the room or do not plan to use the system for a long period of time, turn off the power to the monitor.

# WIDE Operations

## Wide Screen Operation (manual)

With this function, you can select one of seven screen sizes.

### When viewing videos or digital video discs

1. Press the WIDE button on the remote control.

2. *Within 3 seconds ...*

Press the WIDE button again.

The screen size switches as follows:

NORMAL → ANAMORPHIC → STADIUM → ZOOM → 2.35:1 → 14:9 → UNDERSCAN

When a 720P or 1080I signal is input:

ANAMORPHIC ↔ 2.35:1

When displaying enhanced split screen:

NORMAL ↔ ANAMORPHIC

### NORMAL size screen (4:3)

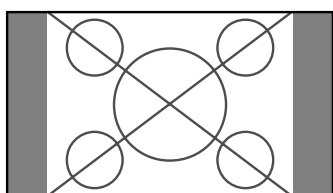

The normal size screen is displayed.

\* The picture has the same size as video pictures with a 4 : 3 aspect ratio.

### ANAMORPHIC size screen

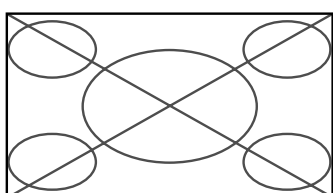

The image is expanded in the horizontal direction.

\* Images compressed in the horizontal direction ("squeezed images") are expanded in the horizontal direction and displayed on the entire screen with correct linearity. (Normal images are expanded in the horizontal direction.)

### STADIUM size screen

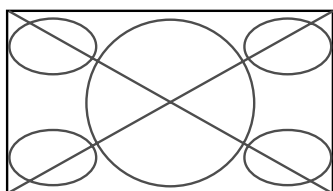

The picture is expanded in the horizontal and vertical directions at different ratios.

\* Use this for watching normal video programs (4:3) with a wide screen.

### ZOOM size screen

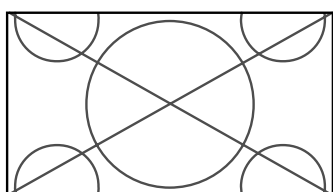

The picture is expanded in the horizontal and vertical direction, maintaining the original proportions.

\* Use this for theater size (wide) movies, etc.

### 2.35:1 size screen

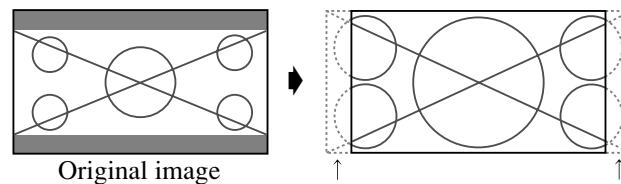

Original image

Information is lost on both sides.

The squeezed film image is expanded to fulfill the entire screen at a ratio of 2.35:1. Black bands do not appear at the top and bottom but information is lost on the left and right margins.

• This feature is available when the input signal is video, component (480I, 480P, 576I, 576P, 720P, 1080I) or RGB (525P or 625P signal from a scan converter).

\* If black bands appear on the top and bottom in the full size screen, select the 2.35:1 size screen to fill the screen and avoid image retention.

### 14:9 size screen

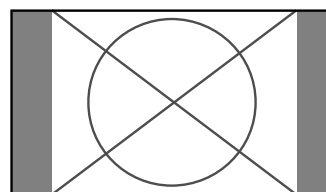

The image is displayed at a 14:9 aspect ratio.

\* This feature is available when the input signal is video, component (480I, 480P, 576I, 576P) or RGB (525P or 625P signal from a scan converter).

### UNDERSCAN size screen

Set "UNDERSCAN" to "ON" in the "IMAGE ADJUST". Typical televisions crop the image (i.e., overscan). In order to restore the entire image, select UNDERSCAN.

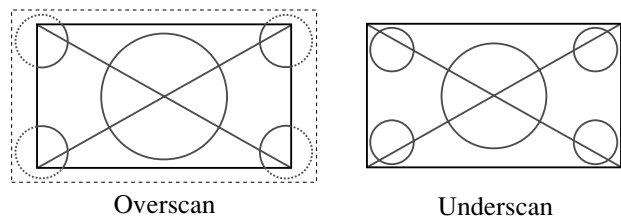

Overscan

Underscan

\* Picture noise or black border may appear near the edge of screen depending on the connected component.

\* The continuous display in this screen size over a prolonged period of time may result in image retention.

\* When Macrovision signal is input, the brightness may change.

### Note:

Do not allow 4:3 content to be displayed for extended periods of time without using gray bars. This can cause image retention.

## Wide Screen Operation with Computer Signals

Switch to the wide screen mode to expand the 4 : 3 image to fill the entire screen.

1. Press the WIDE button on the remote control.
2. *Within 3 seconds ...*

Press the WIDE button again.

The screen size switches as follows:

→ **NORMAL** → **ANAMORPHIC** → **ZOOM** →

When displaying enhanced split screen:

**NORMAL** ↔ **ANAMORPHIC**

**NORMAL** size screen (4:3 or SXGA 5:4)

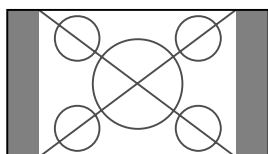

The picture has the same size as the normal computer image.

**ANAMORPHIC** size screen

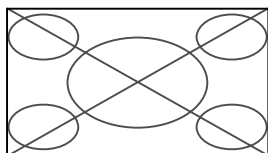

The image is expanded in the horizontal direction.

**ZOOM** size screen

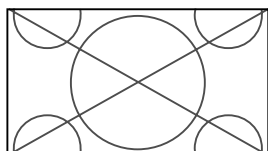

When wide signals are input.

**ANAMORPHIC** size screen

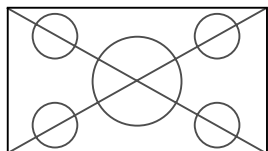

### Information

#### ■ Supported resolution

See page En-3 of Model Information for details on the display output of the various VESA signal standards supported by the monitor.

■ **When 852 (848) dot × 480 line wide VGA\* signals with a vertical frequency of 60 Hz and horizontal frequency of 31.7 (31.0) kHz are input**

Select an appropriate setting for RGB SELECT mode referring to the “Table of Signals Supported” on page En-3 of Model Information.

\* “VGA”, “SVGA” and “SXGA” are registered trademarks of IBM, Inc. of the United States.

### Note:

*Do not allow 4:3 content to be displayed for extended periods of time without using gray bars. This can cause image retention.*



# SPLIT SCREEN Operations

## Showing a couple of pictures on the screen at the same time

\* There may be some RGB-input signals that may not be displayed as not all signals are supported.

1. Press the button to select a screen mode from among single mode, side-by-side, and picture-in-picture.

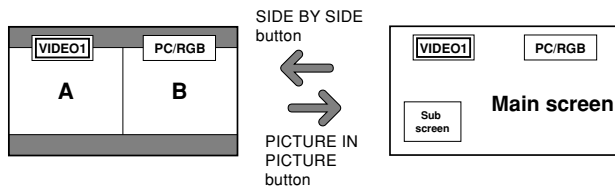
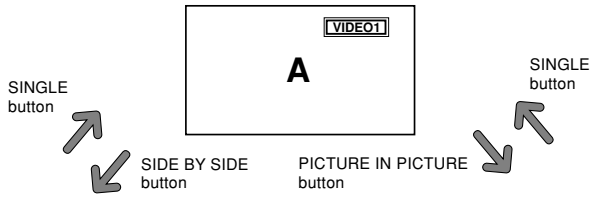

### Note:

Picture A and B on the above screen are not always of the same height.

### Information

Split screen operations may not function depending on the combination of input signals. In the table below, "○" means Yes, "×" means No.

		Pictures displayed on the right/main screen (Select1)						
		VIDEO1	VIDEO2	DVD/HD1	DVD/HD2	DVD/HD3	DVD/HD4	PC/RGB
Pictures displayed on the left/sub screen (Select2)	VIDEO1	×	×	○	○	○	○	○
	VIDEO2	×	×	○	○	○	○	○
	DVD/HD1	○	○	×	○	○	○	○
	DVD/HD2	○	○	○	×	○	○	○
	DVD/HD3	○	○	○	○	×	×	○
	DVD/HD4	○	○	○	○	×	×	○
	PC/RGB	○	○	○	○	○	○	×

■ Split screen operations may not function depending on the frequency of the RGB signals.

## Operations in the Side-by-side mode

To change the picture size, press the cursor ◀▶ or ▼ button.

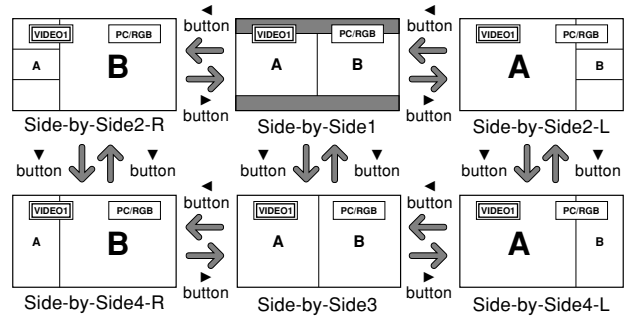

To swap the picture on the right and the left, press the cursor ▲ button.

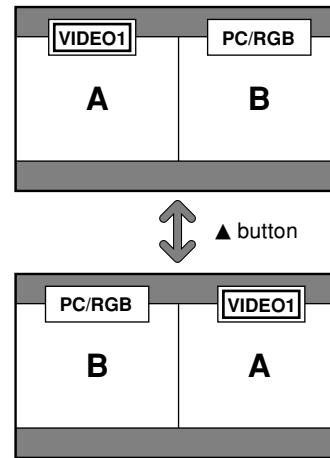

To make the desired picture active, press the ACTIVE SELECT button.

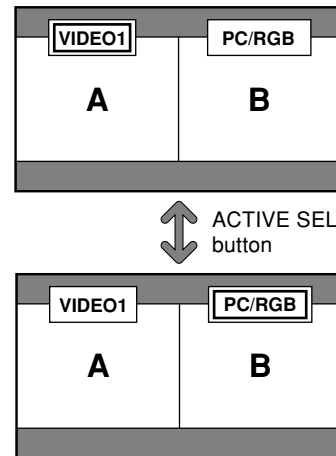

## Operations in the Picture-in-picture mode

To move the position of the sub screen, press the cursor ◀ or ▶ button.

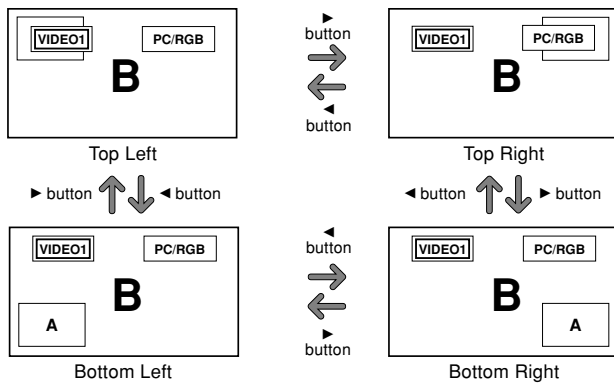

To change the size of the sub screen, press the ▼ button.

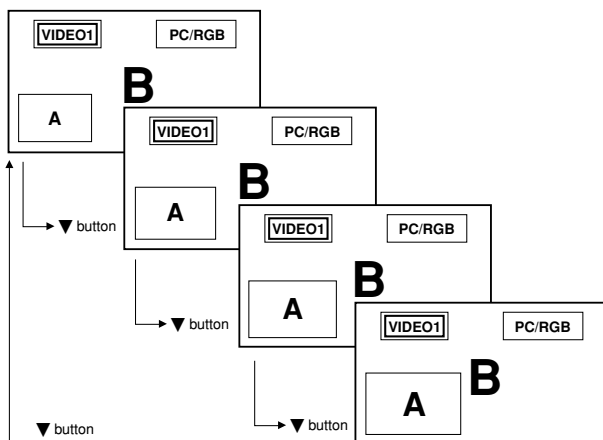

To make the desired picture active, press the ACTIVE SELECT button.

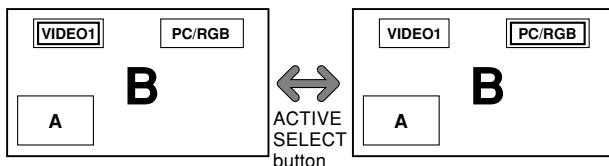

## Selecting the input signals to be displayed

1. Press the ACTIVE SELECT button to make the desired picture active.
2. Press the PC/RGB, VIDEO1, 2 or DVD/HD1, 2, 3, 4 button to change the selection of the input signal. The INPUT/EXIT button on the monitor can also be used to change the selection.

## Zooming in on a specific input

1. Press the ACTIVE SELECT button to make the desired picture active.
2. Use the ZOOM (+ or -) button to enlarge the picture. For details, see "DIGITAL ZOOM" on page En-12.

## Adjusting the OSM controls

1. Press the ACTIVE SELECT button to make the desired picture active.
2. Press the MENU/ENTER button to display the MAIN MENU.
3. Adjust the setting to your preference. For details, see "OSM (On Screen Menu) Controls" on page En-17.

### **Note:**

*During enhanced split screen, some functions of OSM controls are not available.*

# OSM (On Screen Menu) Controls

## Menu Operations

The following describes how to use the menus and the selected items.

1. Press the MENU/ENTER button on the remote control to display the MAIN MENU.

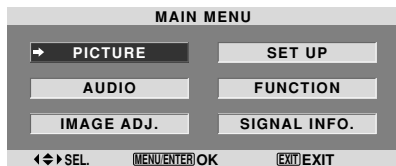

2. Press the cursor buttons ▲ ▼ on the remote control to highlight the menu you wish to enter.
3. Press the MENU/ENTER button on the remote control to select a sub menu or item.

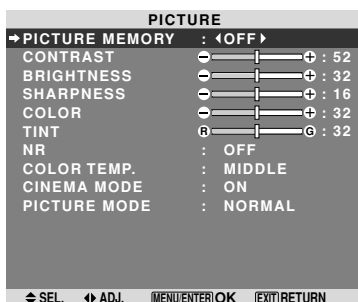

4. Adjust the level or change the setting of the selected item by using the cursor buttons ◀ ▶ on the remote control.

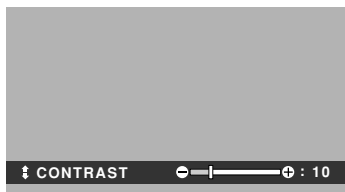

5. The adjustments or settings are then stored in memory. The change is stored until another change is made.
6. Repeat steps 2 – 5 to adjust an additional item, or press the EXIT button on the remote control to return to the main menu.

\* When adjusting using the bar at the bottom of the screen, press the ◀ or ▶ button within 5 seconds. If not, the current setting is stored and the previous screen appears.

**Note:** The main menu disappears by pressing the EXIT button.

## Information

### ■ Advanced menu mode

When “ADVANCED OSM” is set to “ON” in the FUNCTION menu, full menu items will be shown.

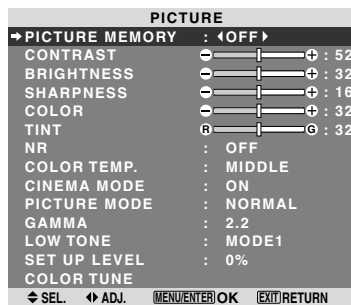

\* The actual screen may be different from the ones in this manual.

## Menu Tree

■ : Shaded areas indicate the default value.

- ← → + : Press the ◀ or ▶ button to adjust.

▭ : Menu items in a ruled box are available when the ADVANCED OSM is set to ON.

Main menu	Sub menu	Sub menu 2	Sub menu 3	Sub menu 4	RESET	REFERENCE	
PICTURE	PICTURE MEMORY	OFF/MEMORY1-6			YES	En-20	
	CONTRAST	- ← → + 0 ← 52 → 72			YES	En-20	
	BRIGHTNESS	- ← → + 0 ← 32 → 64			YES	En-20	
	SHARPNESS	- ← → + 0 ← 16 → 32			YES	En-20	
	COLOR	- ← → + 0 ← 32 → 64			YES	En-20	
	TINT	R ← → G 0 ← 32 → 64			YES	En-20	
	NR	OFF/NR-1/NR-2/NR-3			YES	En-20	
	COLOR TEMP.	LOW/MIDDLE LOW/MIDDLE/HIGH			YES	En-21	
	WHITE BALANCE	GAIN RED	- ← → + 0 ← 40 → 70			YES	En-21
		GAIN GREEN	- ← → + 0 ← 40 → 70			YES	En-21
		GAIN BLUE	- ← → + 0 ← 40 → 70			YES	En-21
		BIAS RED	- ← → + 0 ← 40 → 70			YES	En-21
		BIAS GREEN	- ← → + 0 ← 40 → 70			YES	En-21
		BIAS BLUE	- ← → + 0 ← 40 → 70			YES	En-21
		RESET	OFF ← → ON			YES	En-21
		CINEMA MODE	ON ← → OFF			YES	En-21
		PICTURE MODE	DEFAULT/THEATER1/THEATER2/NORMAL/BRIGHT			YES	En-21
		<u>GAMMA</u>	2.1 ← 2.2 ← 2.3 ← 2.4			YES	En-22
	<u>LOW TONE</u> *3	MODE1 ← → MODE2			YES	En-22	
	<u>SET UP LEVEL</u>	0% ← → 3.75% ← → 7.5%			YES	En-22	
	<u>COLOR TUNE</u>	RED	Y ← → M 0 ← 32 → 64			YES	En-22
		GREEN	C ← → Y 0 ← 32 → 64			YES	En-22
		BLUE	M ← → C 0 ← 32 → 64			YES	En-22
		YELLOW	G ← → R 0 ← 32 → 64			YES	En-22
		MAGENTA	R ← → B 0 ← 32 → 64			YES	En-22
		CYAN	B ← → G 0 ← 32 → 64			YES	En-22
		RESET	OFF ← → ON			YES	En-22

Main menu	Sub menu	Sub menu 2	Sub menu 3	Sub menu 4	RESET	REFERENCE
AUDIO	BASS	- ← → + 0 ← 13 → 26			YES	En-23
	TREBLE	- ← → + 0 ← 13 → 26			YES	En-23
	BALANCE	L ← → R -22 ← 0 → +22			YES	En-23
	AUDIO INPUT1	VIDEO 1-2 / DVD/HD 1-4 / PC/RGB			YES	En-23
	AUDIO INPUT2	VIDEO 1-2 / DVD/HD 1-4 / PC/RGB			YES	En-23
	AUDIO INPUT3	VIDEO 1-2 / DVD/HD 1-4 / PC/RGB			YES	En-23
	DVD/HD3 INPUT	INPUT 1-3 / HDMI			YES	En-23
	DVD/HD4 INPUT	INPUT 1-3 / HDMI			YES	En-23

Main menu	Sub menu	Sub menu 2	Sub menu 3	Sub menu 4	RESET	REFERENCE
IMAGE ADJ.	ASPECT MODE	ZOOM/NORMAL/ANAMORPHIC/STADIUM/14.9/2.35:1/UNDERSCAN			—	En-23
	V-POSITION	- ← → + -64 ← 0 → +64			YES	En-23
	H-POSITION	- ← → + -128 ← 0 → +127			YES	En-23
	V-HEIGHT	- ← → + 0 ← → 64			YES	En-23
	H-WIDTH	- ← → + 0 ← → 64			YES	En-23
	AUTO PICTURE	ON ← → OFF*2			NO	En-23
	FINE PICTURE*1	- ← → + *2 0 ← → 64			YES	En-23
	PICTURE ADJ.*1	- ← → + *2 0 ← → 64			YES	En-23
	<u>UNDERSCAN</u>	ON ← → OFF			YES	En-23

Main menu	Sub menu	Sub menu 2	Sub menu 3	Sub menu 4	RESET	REFERENCE
SET UP	LANGUAGE	ENGLISH/DEUTSCH/FRANÇAIS/ESPAÑOL/ITALIANO/SVENSKA/РУССКИЙ/PORTUGUÊS			NO	En-24
	<u>DVD/HD1 INPUT</u>	COMPONENT			YES	En-24
	<u>D-SUB INPUT</u>	RGB			YES	En-24
	<u>HD SELECT</u>	1080I/1035I/540P			NO	En-24
	<u>RGB SELECT</u>	AUTO			YES	En-24
	<u>HDMI SET UP</u>	LOW ← → HIGH			NO	En-25
	<u>COLOR SYSTEM</u>	AUTO/3.58NTSC/4.43 NTSC/PAL/PAL 60/PAL-N/PAL-M/SECAM			NO	En-25
	<u>BACK GROUND</u>	BLACK/GRAY			YES	En-25
	<u>GRAY LEVEL</u>	0 ← → 3 ← → 15			YES	En-26
	<u>S1/S2</u>	AUTO ← → OFF			YES	En-26
	<u>DISPLAY OSM</u>	ON ← → OFF			YES	En-26
	<u>OSM ADJ.</u>	TOP LEFT ← → TOP CENTER ← → TOP RIGHT ← → BTM LEFT ← → BTM CENTER ← → BTM RIGHT			YES	En-26
	<u>REMOTE ID</u>	ALL ← → 1 ← → 4			YES	En-27
	ALL RESET	ON ← → OFF			—	En-27

Main menu	Sub menu	Sub menu 2	Sub menu 3	Sub menu 4	RESET	REFERENCE	
FUNCTION	ADVANCED OSM	ON↔OFF			YES	En-27	
	POWER MGT	ON↔OFF			YES	En-27	
	INPUT SKIP	ON↔OFF			YES	En-28	
	SUB. PICTURE	SUB. P DETECT	OFF↔AUTO			YES	En-28
		DISPLAY	FADE↔NORMAL			YES	En-28
		SUB. P RATE	20%↔100%			YES	En-28
			OFF↔S BY S↔BTM LEFT↔BTM RIGHT↔TOP RIGHT↔TOP LEFT			YES	En-28
	ZOOM NAV	OFF↔S BY S1↔S BY S2↔BTM LEFT↔BTM RIGHT↔TOP RIGHT↔TOP LEFT			YES	En-28	
	PICTURE FREEZE	MANUAL/AUTO	PEAK BRIGHT	100%/75%/50%/25%	YES	En-29	
	PDP SAVER		ORBITER	OFF/AUTO1/AUTO2		YES	En-29
			INVERSE/WHITE	OFF/INVERSE/WHITE		YES	En-30
			SCREEN WIPER	ON/OFF		YES	En-30
			SOFT FOCUS	OFF/LEVEL1-4		YES	En-30
			OSM ORBITER	ON/OFF		YES	En-30
			OSM CONTRAST	LOW/NORMAL		YES	En-30
	CLOSED CAPTION	OFF/CAPTION1-4/TEXT1-4			YES	En-30	
	CAPTION CONT	LOW/NORMAL			YES	En-31	
	PWR. ON MODE	INPUT	LAST / VIDEO 1-2 / DVD/HD 1-4 / PC/RGB / MULTI			YES	En-31
		VOLUME	LAST↔0↔42			YES	En-31
	PROTOCOL SET	ON↔OFF			YES	En-31	

Main menu	Sub menu	Sub menu 2	Sub menu 3	Sub menu 4	RESET	REFERENCE
SIGNAL INFO.					—	En-31

\*1 Only when AUTO PICTURE is OFF.

\*2 PC/RGB only

\*3 "LOW TONE" is only for 50 inch type.

### Information

#### ■ Restoring the factory default settings

Select "ALL RESET" under the SET UP menu. Note that this also restores other settings to the factory defaults.

## Picture Settings Menu

### Storing picture settings

This function allows you to store in memory the current input signal and PICTURE menu settings and to recall these settings when necessary.

There are six picture memories, and notes of up to 15 characters can be added to each.

Example: Storing picture settings at MEMORY1

On "PICTURE MEMORY" of "PICTURE" menu, select "MEMORY1", then press the MENU/ENTER button.

The "PICTURE MEMORY" screen appears.

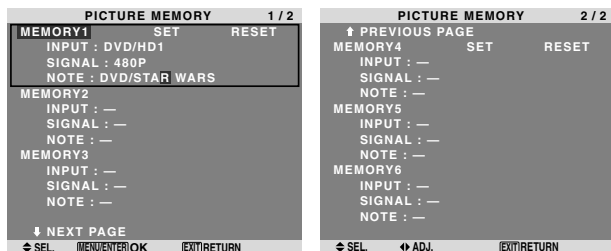

### Information

#### Picture Memory Settings

OFF: Picture memory not used.

MEMORY1 to 6: Picture memory with the specified number used. Maximum memories are 6, not depending on inputs.

#### Setting the memory

- Use the ▲ and ▼ button to select the desired memory place, MEMORY1 to MEMORY6.
- Use the ◀ and ▶ buttons to select "SET", then press the MENU/ENTER button.
- If necessary, input a note.

#### Resetting the memory

Use the ▲ and ▼ button to select the desired memory place, MEMORY1 to MEMORY6, then use the ◀ and ▶ buttons to select "RESET", and finally press the MENU/ENTER button.

The memory is cleared, and "—" is displayed in the "INPUT", "SIGNAL" and "NOTE" columns.

#### Inputting notes

- Use the ◀ and ▶ buttons to select "NOTE", then press the MENU/ENTER button.
- Input the note.
  - Use the ▲ and ▼ button to select the character.
  - Use the ◀ and ▶ buttons to move the cursor.
  - Use the EXIT button to delete the character at the cursor position.
- When you have finished inputting the note, press the MENU/ENTER button.

## Adjusting the picture

The contrast, brightness, sharpness, color and tint can be adjusted as desired.

Example: Adjusting the contrast

On "CONTRAST" of "PICTURE" menu, adjust the contrast.

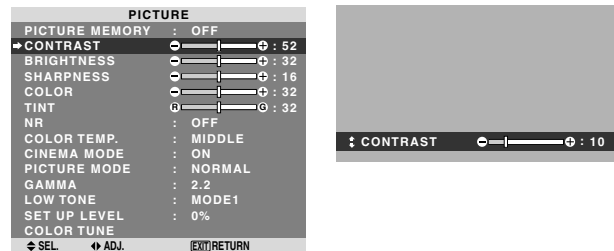

**Note:** If "CAN NOT ADJUST" appears ...

When trying to enter the PICTURE submenu, make sure PICTURE MODE is not set to DEFAULT.

### Information

#### Picture adjustment screen

CONTRAST: Changes the picture's white level.

BRIGHTNESS: Changes the picture's black level.

SHARPNESS: Changes the picture's sharpness. Adjusts picture detail of VIDEO display.

COLOR: Changes the color density.

TINT: Changes the picture's tint. Adjust for natural colored skin, background, etc.

#### Adjusting the computer image

Only the contrast and brightness can be adjusted when a computer signal is connected.

#### Restoring the factory default settings

Select "DEFAULT" under the "PICTURE MODE" settings.

## Reducing noise in the picture

Use these settings if the picture has noise due to poor reception or when playing video tapes on which the picture quality is poor.

Example: Setting "NR-3"

On "NR" of "PICTURE" menu, select "NR-3".

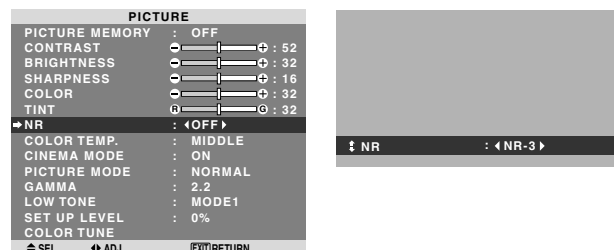

### Information

#### NR

\* "NR" stands for Noise Reduction.

\* This function reduces noise in the picture.

#### Types of noise reduction

There are three types of noise reduction. Each has a different level of noise reduction.

The effect becomes stronger as the number increases (in the order NR-1 → NR-2 → NR-3).

OFF: Turns the noise reduction function off.

## Setting the color temperature

Use this procedure to set color tone produced by the plasma display.

Example: Setting "HIGH"

On "COLOR TEMP." of "PICTURE" menu, select "HIGH".

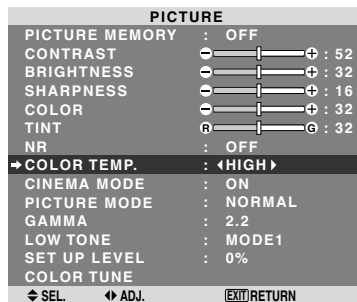

### Information

#### ■ Setting the color temperature

LOW: More red  
MIDDLE LOW: Slightly red  
MIDDLE: Standard (slightly bluer)  
HIGH: More blue

## Adjusting the color to the desired level

Use this procedure to adjust the white balance for each color temperature to achieve the desired color quality.

Example: Adjusting the "GAIN RED" of "HIGH" color temperature

On "COLOR TEMP." of "PICTURE" menu, select "HIGH", then press the MENU/ENTER button.

The "WHITE BALANCE" screen appears.

On "GAIN RED", adjust the white balance.



### Information

#### ■ Adjusting the white balance

GAIN R/G/B: White balance adjustment for white level  
BIAS R/G/B: White balance adjustment for black level  
RESET: Resets settings to the factory default values.  
Use ◀ and ▶ buttons to select "ON", then press the MENU/ENTER button.

#### ■ Restoring the factory default settings

Select "RESET" under the WHITE BALANCE menu.

## Setting the picture to suit the movie

The film image is automatically discriminated and projected in an image mode suited to the picture.

[NTSC, PAL, PAL60, 480I (60 Hz), 525I (60 Hz), 576I (50 Hz), 625I (50 Hz), 1035I (60 Hz), 1080I (60 Hz) only]

Example: Setting the "CINEMA MODE" to "OFF"

On "CINEMA MODE" of "PICTURE" menu, select "OFF".

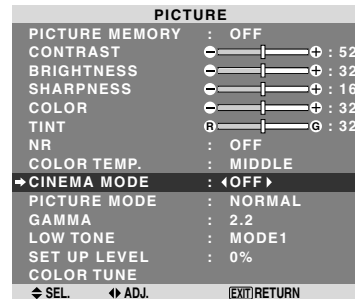

### Information

#### ■ CINEMA MODE

ON: Automatic discrimination of the image and projection in cinema mode.  
OFF: Cinema mode does not function.

## Setting the picture mode according to the brightness of the room

There are four picture modes that can be used effectively according to the environment in which you are viewing the display.

Example: Setting the "THEATER1" mode

On "PICTURE MODE" of "PICTURE" menu, select "THEATER1".

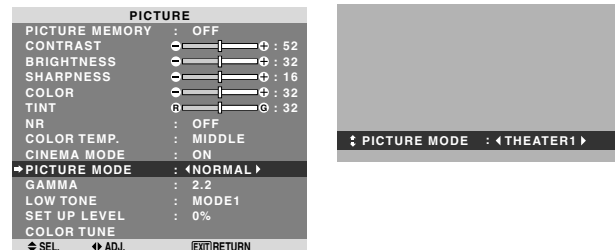

### Information

#### ■ Types of picture modes

THEATER1, 2: Set this mode when watching video in a dark room.

This mode provides darker, finer pictures, like the screen in movie theaters.

For a darker image, select THEATER2.

NORMAL: Set this mode when watching video in a bright room.

BRIGHT: This mode provides brighter pictures than NORMAL.

This mode provides dynamic pictures with distinct differences between light and dark sections.

DEFAULT: Use this to reset the picture to the factory default settings.

ISF-DAY and ISF-NIGHT: This mode is displayed only when an ISF dealer performs a maintenance. Please contact NEC Corporation of America for details.

## Changing the Gamma Curve

This feature adjusts the brightness of the midtone areas while keeping shadows and highlights unchanged.

Example: Setting "2.3"

Set "ADVANCED OSM" to "ON" in the FUNCTION menu.

On "GAMMA" of "PICTURE" menu, select "2.3".

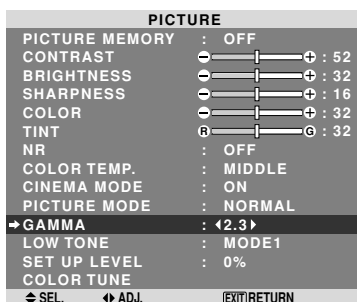

### Information

#### ■ GAMMA settings

The picture becomes darker as the number increases (in the sequence of 2.1, 2.2, 2.3, 2.4).

\* These values are approximate.

## Making the Low Tone adjustments

You can select the tone reproduction from 2 modes.

This function is effective especially for dark images.

\* This function is available only for 50 inch type.

Example: Setting "MODE2"

Set "ADVANCED OSM" to "ON" in the FUNCTION menu.

On "LOW TONE" of "PICTURE" menu, select "MODE2".

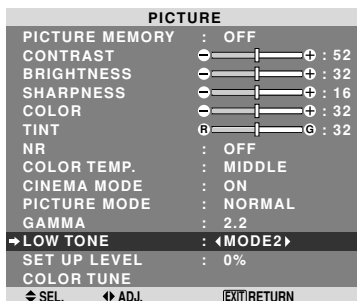

## Adjusting the pedestal level (black level)

This feature adjusts the video black level in a video image.

Example: Setting "3.75%"

Set "ADVANCED OSM" to "ON" in the FUNCTION menu.

On "SET UP LEVEL" of "PICTURE" menu, select "3.75%".

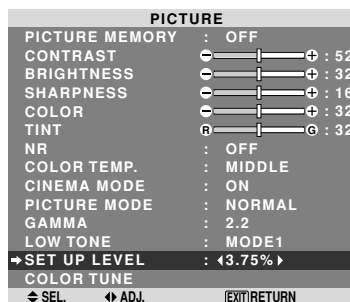

### Information

#### ■ SET UP LEVEL settings

0%: Normal status

3.75%: 3.75 % lower than normal

7.5%: 7.5 % lower than normal

## Adjusting the colors

Use this procedure to adjust hue and color density for red, green, blue, yellow, magenta and cyan without changing the white point.

You can accentuate the green color of trees, the blue of the sky, etc.

Example: Adjusting the color tune for blue

Set "ADVANCED OSM" to "ON" in the FUNCTION menu.

On "PICTURE" menu, select "COLOR TUNE", then press the MENU/ENTER button.

The "COLOR TUNE" screen appears.

On "BLUE" of "COLOR TUNE", adjust the color tune.

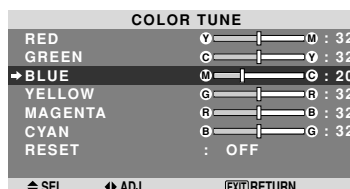

### Information

#### ■ COLOR TUNE settings

RED: Adjusts hue of Red

GREEN: Adjusts hue of Green

BLUE: Adjusts hue of Blue

YELLOW: Adjusts hue of Yellow

MAGENTA: Adjusts hue of Magenta

CYAN: Adjusts hue of Cyan

RESET: Resets settings to the factory default value.

Use ◀ and ▶ buttons to select "ON", then press the MENU/ENTER button.



## Audio Settings Menu

### Adjusting the treble, bass and left/right balance and audio input select

The treble, bass and left/right balance can be adjusted to suit your tastes.

Example: Adjusting the bass

On "BASS" of "AUDIO" menu, adjust the bass.

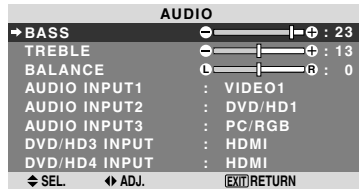

**Note :** If "CAN NOT ADJUST" appears...  
Set "AUDIO INPUT" on the AUDIO menu correctly.

#### Information

##### ■ Audio settings menu

**BASS:** Controls the level of low frequency sound.  
**TREBLE:** Controls the level of high frequency sound.  
**BALANCE:** Controls the balance of the left and right channels.

### Setting the allocation of the audio and DVD/HD connectors

Setting the AUDIO1-3 and DVD/HD3-4 connectors to the desired input.

Example: Setting "AUDIO INPUT1" to "VIDEO2"

On "AUDIO INPUT1" of "AUDIO" menu, select "VIDEO2".

The available sources depend on the settings of input.

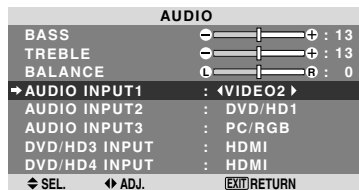

#### Information

An input cannot be selected as the channel for more than one input terminal.

## Image Adjust Settings Menu

### Adjusting the Position, Size, Fine Picture, Picture Adj and Underscan

The position of the image can be adjusted and flickering of the image can be corrected.

Example: Adjusting the vertical position in the normal mode

On "V-POSITION" of "IMAGE ADJUST" menu, adjust the position.

The mode switches as follows each time the ◀ or ▶ button is pressed:

**NORMAL** ↔ **ANAMORPHIC**

\* The mode can also be switched by pressing the WIDE button on the remote control.

\* The settings on the IMAGE ADJUST menu are not preset at the factory.

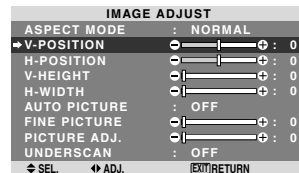

#### Information

##### ■ When "AUTO PICTURE" is "OFF"

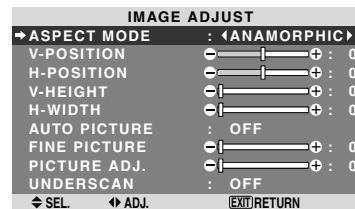

When Auto Picture is off, the Fine Picture and the Picture ADJ. items are displayed so that you can adjust them.

##### ■ Adjusting the Auto Picture

**ON:** The Picture ADJ., Fine Picture and Position adjustments are made automatically.

Not available for digital ZOOM.

**OFF:** The Picture ADJ., Fine Picture and Position adjustments are made manually.

\* If FINE PICTURE can't be adjusted, set Auto Picture to OFF and adjust manually.

##### ■ Adjusting the position of the image

**V-POSITION:** Adjusts the vertical position of the image.

**H-POSITION:** Adjusts the horizontal position of the image.

**V-HEIGHT:** Adjusts the vertical size of the image. (Not available for STADIUM mode)

**H-WIDTH:** Adjusts the horizontal size of the image. (Not available for STADIUM mode)

**FINE PICTURE\*:** Adjusts for flickering.

**PICTURE ADJ.\*:** Adjusts for striped patterns on the image (i.e. vertical banding).

\* The Picture ADJ. and Fine Picture features are available only when the "Auto Picture" is off.

\* The AUTO PICTURE, FINE PICTURE and PICTURE ADJ. are available only for PC/RGB signals.

But, these features are not available for moving pictures on VIDEO, DVD/HD or PC/RGB.

##### ■ Setting the Underscan

Set "ADVANCED OSM" to "ON" in the FUNCTION menu.

**ON:** UNDERSCAN can be selected in ASPECT MODE.

**OFF:** UNDERSCAN cannot be selected in ASPECT MODE.

\* Selectable only when video signal is input.

## SET UP Settings Menu

### Setting the language for the menus

The menu display can be set to one of eight languages.

Example: Setting the menu display to “DEUTSCH”

On “LANGUAGE” of “SET UP” menu, select “DEUTSCH”.

SET UP	
→ LANGUAGE	: <DEUTSCH>
DVD/HD1 INPUT	: COMPONENT
D-SUB INPUT	: RGB
HD SELECT	: 1080I
RGB SELECT	: AUTO
HDMI SET UP	: HIGH
COLOR SYSTEM	: AUTO
BACK GROUND	: GRAY
GRAY LEVEL	: 3
S1/S2	: OFF
DISPLAY OSM	: ON
OSM ADJ.	: TOP LEFT
REMOTE ID	: ALL
ALL RESET	: OFF
↔ SEL.	↔ ADJ.
EXIT/RETURN	

### Information

#### ■ Language settings

ENGLISH .....	English	ITALIANO .....	Italian
DEUTSCH .....	German	SVENSKA .....	Swedish
FRANÇAIS .....	French	РУССКИЙ .....	Russian
ESPAÑOL .....	Spanish	PORTUGUÊS .....	Portuguese

### Checking the signal being transmitted to DVD/HD1 terminal

Set “ADVANCED OSM” to “ON” in the FUNCTION menu.

Use this to confirm the signal being transmitted to DVD/HD1 terminal.

It is set to COMPONENT and can not be adjusted.

SET UP	
LANGUAGE	: ENGLISH
→ DVD/HD1 INPUT	: COMPONENT
D-SUB INPUT	: RGB
HD SELECT	: 1080I
RGB SELECT	: AUTO
HDMI SET UP	: HIGH
COLOR SYSTEM	: AUTO
BACK GROUND	: GRAY
GRAY LEVEL	: 3
S1/S2	: OFF
DISPLAY OSM	: ON
OSM ADJ.	: TOP LEFT
REMOTE ID	: ALL
ALL RESET	: OFF
CAN NOT ADJUST	

### Checking the signal being transmitted to PC/RGB terminal

Set “ADVANCED OSM” to “ON” in the FUNCTION menu.

Use this to confirm the signal being transmitted to the PC/RGB terminal.

It is set to RGB and can not be adjusted.

SET UP	
LANGUAGE	: ENGLISH
DVD/HD1 INPUT	: COMPONENT
→ D-SUB INPUT	: RGB
HD SELECT	: 1080I
RGB SELECT	: AUTO
HDMI SET UP	: HIGH
COLOR SYSTEM	: AUTO
BACK GROUND	: GRAY
GRAY LEVEL	: 3
S1/S2	: OFF
DISPLAY OSM	: ON
OSM ADJ.	: TOP LEFT
REMOTE ID	: ALL
ALL RESET	: OFF
CAN NOT ADJUST	

### Setting high definition images to the suitable screen size

Use this procedure to set whether the number of vertical lines of the input high definition image is 1080I or 1035I or 540P.

Example: Setting the “HD SELECT” mode to “1035I”

Set “ADVANCED OSM” to “ON” in the FUNCTION menu.

On “HD SELECT” of “SET UP” menu, select “1035I”.

SET UP	
LANGUAGE	: ENGLISH
DVD/HD1 INPUT	: COMPONENT
D-SUB INPUT	: RGB
→ HD SELECT	: <1035I>
RGB SELECT	: AUTO
HDMI SET UP	: HIGH
COLOR SYSTEM	: AUTO
BACK GROUND	: GRAY
GRAY LEVEL	: 3
S1/S2	: OFF
DISPLAY OSM	: ON
OSM ADJ.	: TOP LEFT
REMOTE ID	: ALL
ALL RESET	: OFF
↔ SEL.	↔ ADJ.
EXIT/RETURN	

### Information

#### ■ HD SELECT modes

These 3 modes are not displayed in correct image automatically.

1080I: Standard digital broadcasts

1035I: Japanese “High Vision” signal format

540P: Special Digital broadcasts (for example : DTC100)

### Setting a computer image to the correct RGB select screen

With the computer image, select the RGB Select mode for a moving image such as (video) mode, wide mode or digital broadcast.

Example: Setting the “RGB SELECT” mode to “852 × 480 ”

Set “ADVANCED OSM” to “ON” in the FUNCTION menu.

On “RGB SELECT” of “SET UP” menu, select “852 × 480”.

SET UP	
LANGUAGE	: ENGLISH
DVD/HD1 INPUT	: COMPONENT
D-SUB INPUT	: RGB
HD SELECT	: 1080I
→ RGB SELECT	: <852 × 480>
HDMI SET UP	: HIGH
COLOR SYSTEM	: AUTO
BACK GROUND	: GRAY
GRAY LEVEL	: 3
S1/S2	: OFF
DISPLAY OSM	: ON
OSM ADJ.	: TOP LEFT
REMOTE ID	: ALL
ALL RESET	: OFF
↔ SEL.	↔ ADJ.
EXIT/RETURN	

## Information

### ■ RGB SELECT modes

**AUTO:** Select the suitable mode for the specifications of input signals as listed in the table “Computer input signals supported by this system” on page En-3 of Model Information.

**The others:** The available resolutions are shown.

See page En-3 of Model Information for the details of the above settings.

## Setting the black level for HDMI signal

Set the black level.

Example: Setting the “HDMI SET UP” mode to “LOW”

Set “ADVANCED OSM” to “ON” in the FUNCTION menu.

On “HDMI SET UP” of “SET UP” menu, select “LOW”.

SET UP	
LANGUAGE	: ENGLISH
DVD/HD1 INPUT	: COMPONENT
D-SUB INPUT	: RGB
HD SELECT	: 1080I
RGB SELECT	: AUTO
→HDMI SET UP	: <LOW >
COLOR SYSTEM	: AUTO
BACK GROUND	: GRAY
GRAY LEVEL	: 3
S1/S2	: OFF
DISPLAY OSM	: ON
OSM ADJ.	: TOP LEFT
REMOTE ID	: ALL
ALL RESET	: OFF
◀ SEL	▶ ADJ. (EXIT) RETURN

## Information

### ■ HDMI SET UP settings

**LOW:** When connected to the PC signal.

**HIGH:** When connected to the SET TOP BOX, DVD etc. Change “HIGH” into “LOW” if the black level appears gray.

## Setting the video signal format

Use these operations to set the color systems of composite video signals or Y/C input signals.

Example: Setting the color system to “3.58 NTSC”

Set “ADVANCED OSM” to “ON” in the FUNCTION menu.

On “COLOR SYSTEM” of “SET UP” menu, select “3.58NTSC”.

SET UP	
LANGUAGE	: ENGLISH
DVD/HD1 INPUT	: COMPONENT
D-SUB INPUT	: RGB
HD SELECT	: 1080I
RGB SELECT	: AUTO
HDMI SET UP	: HIGH
→COLOR SYSTEM	: <3.58NTSC >
BACK GROUND	: GRAY
GRAY LEVEL	: 3
S1/S2	: OFF
DISPLAY OSM	: ON
OSM ADJ.	: TOP LEFT
REMOTE ID	: ALL
ALL RESET	: OFF
◀ SEL	▶ ADJ. (EXIT) RETURN

## Information

### ■ Video signal formats

Different countries use different formats for video signals. Set to the color system used in your current country.

**AUTO:** The color systems are automatically identified and the format is set accordingly.

**PAL:** This is the standard format used mainly in the United Kingdom and Germany.

**SECAM:** This is the standard format used mainly in France and Russia.

**4.43 NTSC, PAL60:** This format is used for videos in countries using PAL and SECAM video signals.

**3.58 NTSC:** This is the standard format used mainly in the United States and Japan.

**PAL-M:** This is the standard format used mainly in Brazil.

**PAL-N:** This is the standard format used mainly in Argentina.

## Setting the background color when no signal is being input

The color displayed on the background when there is no signal can be set to gray.

Example: Setting “BACK GROUND” to “BLACK”

Set “ADVANCED OSM” to “ON” in the FUNCTION menu.

On “BACK GROUND” of “SET UP” menu, select “BLACK”.

SET UP	
LANGUAGE	: ENGLISH
DVD/HD1 INPUT	: COMPONENT
D-SUB INPUT	: RGB
HD SELECT	: 1080I
RGB SELECT	: AUTO
HDMI SET UP	: HIGH
COLOR SYSTEM	: AUTO
→BACK GROUND	: <BLACK >
GRAY LEVEL	: 3
S1/S2	: OFF
DISPLAY OSM	: ON
OSM ADJ.	: TOP LEFT
REMOTE ID	: ALL
ALL RESET	: OFF
◀ SEL	▶ ADJ. (EXIT) RETURN

## Information

### ■ BACK GROUND Settings

**BLACK:** Sets the background color to black.

**GRAY:** Sets the background color to gray.

Setting this makes it easier to see that there is no signal.

## Setting the gray level for the sides of the screen

Use this procedure to set the gray level for the parts on the screen on which nothing is displayed when the screen is set to the 4:3 size.

Example: Setting "GRAY LEVEL" to "5"

Set "ADVANCED OSM" to "ON" in the FUNCTION menu.

On "GRAY LEVEL" of "SET UP" menu, select "5".

SET UP	
LANGUAGE	: ENGLISH
DVD/HD1 INPUT	: COMPONENT
D-SUB INPUT	: RGB
HD SELECT	: 1080I
RGB SELECT	: AUTO
HDMI SET UP	: HIGH
COLOR SYSTEM	: AUTO
BACK GROUND	: GRAY
→ GRAY LEVEL	: <5>
S1/S2	: OFF
DISPLAY OSM	: ON
OSM ADJ.	: TOP LEFT
REMOTE ID	: ALL
ALL RESET	: OFF
◀ SEL.	▶ ADJ. [EXIT] RETURN

### Information

#### ■ GRAY LEVEL settings

This adjusts the brightness of the black (the gray level) for the sides of the screen.

The standard is 0 (black). The level can be adjusted from 0 to 15. The factory setting is 3 (dark gray).

## Setting the screen size for S1/S2 video input

If the S-video signal contains screen size information, the image will be automatically adjusted to fit the screen when this S1/S2 is set to AUTO.

This feature is available only when an S-video signal is input via the VIDEO2 terminal.

Example: Setting "S1/S2" to "AUTO"

Set "ADVANCED OSM" to "ON" in the FUNCTION menu.

On "S1/S2" of "SET UP" menu, select "AUTO".

SET UP	
LANGUAGE	: ENGLISH
DVD/HD1 INPUT	: COMPONENT
D-SUB INPUT	: RGB
HD SELECT	: 1080I
RGB SELECT	: AUTO
HDMI SET UP	: HIGH
COLOR SYSTEM	: AUTO
BACK GROUND	: GRAY
GRAY LEVEL	: 3
→ S1/S2	: <AUTO>
DISPLAY OSM	: ON
OSM ADJ.	: TOP LEFT
REMOTE ID	: ALL
ALL RESET	: OFF
◀ SEL.	▶ ADJ. [EXIT] RETURN

### Information

#### ■ S1/S2 settings

AUTO: Adjusts the screen size automatically according to the S1/S2 video signal.

OFF: Turns the S1/S2 function off.

## Turning on/off the menu display

When this is set to OFF, the menu will not displayed even if you press the MENU/ENTER button.

Example: Turning the DISPLAY OSM off

Set "ADVANCED OSM" to "ON" in the FUNCTION menu.

On "DISPLAY OSM" of "SET UP" menu, select "OFF".

SET UP	
LANGUAGE	: ENGLISH
DVD/HD1 INPUT	: COMPONENT
D-SUB INPUT	: RGB
HD SELECT	: 1080I
RGB SELECT	: AUTO
HDMI SET UP	: HIGH
COLOR SYSTEM	: AUTO
BACK GROUND	: GRAY
GRAY LEVEL	: 3
S1/S2	: OFF
→ DISPLAY OSM	: <OFF>
OSM ADJ.	: TOP LEFT
REMOTE ID	: ALL
ALL RESET	: OFF
◀ SEL.	▶ ADJ. [EXIT] RETURN

### Information

#### ■ DISPLAY OSM settings

ON: The informations on screen size, volume control, etc. will be shown.

OFF: The informations on screen size, volume control, etc. will not be shown.

The DISPLAY button on the remote control will not function either.

## Setting the position of the menu

Adjusts the position of the menu when it appears on the screen.

Example: Set the position to "TOP CENTER"

Set "ADVANCED OSM" to "ON" in the FUNCTION menu.

On "OSM ADJ." of "SET UP" menu, select "TOPCENTER".

SET UP	
LANGUAGE	: ENGLISH
DVD/HD1 INPUT	: COMPONENT
D-SUB INPUT	: RGB
HD SELECT	: 1080I
RGB SELECT	: AUTO
HDMI SET UP	: HIGH
COLOR SYSTEM	: AUTO
BACK GROUND	: GRAY
GRAY LEVEL	: 3
S1/S2	: OFF
DISPLAY OSM	: ON
→ OSM ADJ.	: <TOP CENTER>
REMOTE ID	: ALL
ALL RESET	: OFF
◀ SEL.	▶ ADJ. [EXIT] RETURN

### Information

#### ■ OSM ADJ. settings

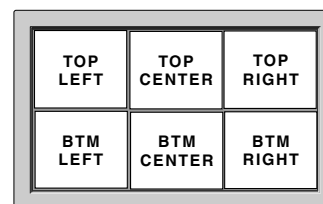

## Remote ID

Set the remote code to adapt the plasma monitor to the remote control.

Example: Setting to "1"

Set "ADVANCED OSM" to "ON" in the FUNCTION menu.

On "REMOTE ID" of "SET UP" menu, select "1".

SET UP	
LANGUAGE	: ENGLISH
DVD/HD1 INPUT	: COMPONENT
D-SUB INPUT	: RGB
HD SELECT	: 1080I
RGB SELECT	: AUTO
HDMI SET UP	: HIGH
COLOR SYSTEM	: AUTO
BACK GROUND	: GRAY
GRAY LEVEL	: 3
S1/S2	: OFF
DISPLAY OSM	: ON
OSM ADJ.	: TOP LEFT
→ REMOTE ID	: <1>
ALL RESET	: OFF
◀ SEL	▶ ADJ. [EXIT]RETURN

- Press and hold the POWER ON button, and release the button when the indication saying that the code is set is displayed. Or, press and hold the POWER STANDBY button, and release the button when the power is turned off.

### Information

#### ■ REMOTE ID setting

ALL: The remote code is not set.

1 to 4: The specified remote code is applied.

## Resetting to the default values

Use these operations to restore all the settings (PICTURE, AUDIO, IMAGE ADJUST, SET UP, etc.) to the factory default values.

Refer to page En-18 for items to be reset.

On "ALL RESET" of "SET UP" menu, select "ON", then press the MENU/ENTER button.

SET UP		ALL RESET	
LANGUAGE	: ENGLISH	SETTING NOW	
DVD/HD1 INPUT	: COMPONENT		
D-SUB INPUT	: RGB		
HD SELECT	: 1080I		
RGB SELECT	: AUTO		
HDMI SET UP	: HIGH		
COLOR SYSTEM	: AUTO		
BACK GROUND	: GRAY		
GRAY LEVEL	: 3		
S1/S2	: OFF		
DISPLAY OSM	: ON		
OSM ADJ.	: TOP LEFT		
REMOTE ID	: ALL		
→ ALL RESET	: <ON>		
◀ SEL	▶ ADJ. [EXIT]RETURN		

When the "SETTING NOW" screen disappears, then all the settings are restored to the default values.

## Function Settings Menu

### Setting the menu mode

This allows you to access the complete menu.

Example: Setting "ON"

On "ADVANCED OSM" of "FUNCTION" menu, select "ON".

FUNCTION	
→ ADVANCED OSM	: <ON>
POWER MGT.	: OFF
INPUT SKIP	: OFF
SUB. PICTURE	
ZOOM NAV	: BTM LEFT
PICTURE FREEZE	: S BY S1
PDP SAVER	: MANUAL
CLOSED CAPTION	: OFF
CAPTION CONT	: LOW
PWR. ON MODE	
PROTOCOL SET	: OFF
◀ SEL	▶ ADJ. [EXIT]RETURN

### Information

#### ■ ADVANCED OSM settings

ON: All of the menu items are available for advanced users.

OFF: Some of the menu items are not available (e.g.FUNCTION).

## Setting the power management for computer images

This energy-saving (power management) function automatically reduces the monitor's power consumption if no operation is performed for a certain amount of time.

Example: Turning the power management function on

Set "ADVANCED OSM" to "ON" in the FUNCTION menu.

On "POWER MGT." of "FUNCTION" menu, select "ON".

FUNCTION	
ADVANCED OSM	: OFF
→ POWER MGT.	: <ON>
INPUT SKIP	: OFF
SUB. PICTURE	
ZOOM NAV	: BTM LEFT
PICTURE FREEZE	: S BY S1
PDP SAVER	: MANUAL
CLOSED CAPTION	: OFF
CAPTION CONT	: LOW
PWR. ON MODE	
PROTOCOL SET	: OFF
◀ SEL	▶ ADJ. [EXIT]RETURN

### Information

#### ■ Power management function

\* The power management function automatically reduces the monitor's power consumption if the computer's keyboard or mouse is not operated for a certain amount of time. This function can be used when using the monitor with a computer.

\* If the computer's power is not turned on or if the computer and selector tuner are not properly connected, the system is set to the off state.

\* For instructions on using the computer's power management function, refer to the computer's operating instructions.

#### ■ Power management settings

ON: In this mode the power management function is turned on.

OFF: In this mode the power management function is turned off.

#### ■ Power management function and ON/STANDBY indicator

The ON/STANDBY indicator indicates the status of the power management function. See En-28 for indicator status and description.

## ON/STANDBY indicator

Power management mode	ON/STANDBY indicator	Power management operating status	Description	Turning the picture back on
On	Green	Not activated.	Horizontal and vertical synchronizing signals are present from the computer.	Picture already on.
Off	Red	Activated.	Horizontal and/or vertical synchronizing signals are not sent from the computer.	Operate the keyboard or mouse. The picture reappears.

### Setting the Input Skip

When this is ON, signals which are not present will be skipped over and only pictures whose signals are being transmitted will be displayed.

This setting is valid only for the INPUT/EXIT button on the unit.

Example: Set to "ON"

Set "ADVANCED OSM" to "ON" in the FUNCTION menu.

On "INPUT SKIP" of "FUNCTION" menu, select "ON".

FUNCTION	
ADVANCED OSM	: OFF
POWER MGT.	: OFF
→ INPUT SKIP	: <ON>
SUB. PICTURE	
ZOOM NAV	: BTM LEFT
PICTURE FREEZE	: S BY S1
PDP SAVER	: MANUAL
CLOSED CAPTION	: OFF
CAPTION CONT	: LOW
PWR. ON MODE	: OFF
PROTOCOL SET	: OFF
↔ SEL.	↔ ADJ. [EXIT] RETURN

### Information

#### ■ INPUT SKIP settings

OFF: Regardless of the presence of the signal, scan and display all signals.

ON: If no input signal is present, skip that signal.

\* "SETTING NOW" will appear during the input search.

### Removing the sub screen area when there is no input signal detected for the sub screen

This function automatically removes the black frame of the sub screen when there is no sub screen input signal. This feature is available only when the picture-in-picture mode is selected.

Example: Setting "DISPLAY" to "FADE"

Set "ADVANCED OSM" to "ON" in the FUNCTION menu.

On "SUB. PICTURE" of "FUNCTION" menu, press the MENU/ENTER button.

The "SUB. PICTURE" screen appears.

Adjust the items.

SUB. PICTURE	
SUB. P DETECT	: AUTO
→ DISPLAY	: <FADE>
SUB. P RATE	: 100%
↔ SEL.	↔ ADJ. [EXIT] RETURN

### Information

#### ■ SUB. PICTURE Function

\* Loss of the input signal means a condition in which the video signal and the sync signal are not present.

\* Under conditions in which the sub screen has disappeared, the ZOOM NAV and PICTURE FREEZE functions will not work. The WIDE button will not function either.

#### ■ SUB. P DETECT setting

AUTO: The black frame disappears 3 seconds after the input signal is lost.

OFF: Turns off the SUB. PICTURE function.

#### ■ DISPLAY setting

NORMAL: The sub screen is displayed consistently.

FADE: The sub screen fades in.

#### ■ SUB. P RATE setting

Set the transparency of the sub screen.

### Displaying the entire image during DIGITAL ZOOM operations

Use this function to display the entire image within the sub screen together with an enlarged image on the main screen.

Example: Setting "ZOOM NAV" to "S BY S"

Set "ADVANCED OSM" to "ON" in the FUNCTION menu.

On "ZOOM NAV" of "FUNCTION" menu, select "S BY S".

FUNCTION	
ADVANCED OSM	: OFF
POWER MGT.	: OFF
INPUT SKIP	: OFF
SUB. PICTURE	
→ ZOOM NAV	: <S BY S>
PICTURE FREEZE	: S BY S1
PDP SAVER	: MANUAL
CLOSED CAPTION	: OFF
CAPTION CONT	: LOW
PWR. ON MODE	: OFF
PROTOCOL SET	: OFF
↔ SEL.	↔ ADJ. [EXIT] RETURN

### Information

#### ■ ZOOM NAV Function

\* This feature does not function during multi screen mode.

\* This feature does not function while PICTURE FREEZE is operating.

\* Providing a 2-screen display will cancel this function.

#### ■ ZOOM NAV settings

OFF: Will not show the entire image on the sub screen.

S BY S: Will show the entire image on the sub screen of side-by-side mode.

BTM LEFT~TOP LEFT: Will show the entire image on the sub screen of picture-in-picture mode.

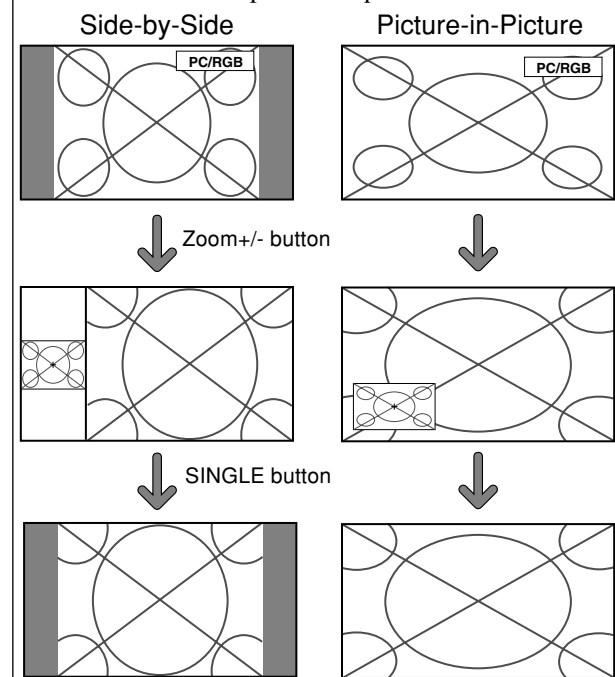

### Displaying still images in the sub screen

This feature enables display in the sub screen of still images captured by pressing the ACTIVE SELECT button.

Example: Setting "PICTURE FREEZE" to "BTM LEFT"

Set "ADVANCED OSM" to "ON" in the FUNCTION menu.

On "PICTURE FREEZE" of "FUNCTION" menu, select "BTM LEFT".

FUNCTION	
ADVANCED OSM	: OFF
POWER MGT.	: OFF
INPUT SKIP	: OFF
SUB. PICTURE	
ZOOM NAV	: BTM LEFT
→ PICTURE FREEZE	: ◀ BTM LEFT ▶
PDP SAVER	: MANUAL
CLOSED CAPTION	: OFF
CAPTION CONT	: LOW
PWR. ON MODE	
PROTOCOL SET	: OFF
◀ SEL.	▶ ADJ. [EXIT] RETURN

### Information

#### ■ PICTURE FREEZE Function

- \* This feature does not function during multi screen mode.
- \* Digital zoom is not available while this function is operating.
- \* A further press of the ACTIVE SELECT button while this function is operating will cancel this function.
- \* Providing a 2-screen display will cancel this function.

#### ■ PICTURE FREEZE settings

OFF: Will not show the still image.

S BY S1, 2: The still images captured by pressing the ACTIVE SELECT button will be shown on the sub screen of side-by-side mode.

BTM LEFT~TOP LEFT: The still images captured by pressing the ACTIVE SELECT button will be shown on the sub screen of picture-in-picture mode.

Side-by-Side

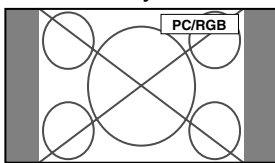

S BY S1

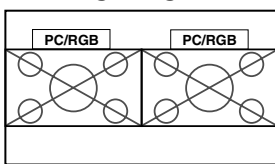

or

S BY S2

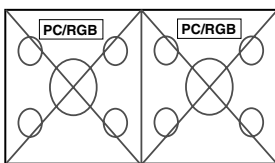

Picture-in-Picture

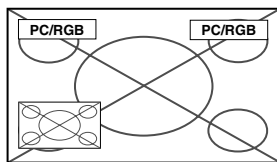
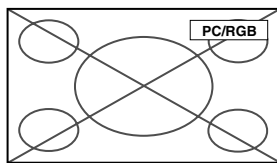

PDP SAVER	
→ PEAK BRIGHT	: ◀ 100% ▶
ORBITER	: AUTO1
INVERSE/WHITE	: OFF
SCREEN WIPER	: OFF
SOFT FOCUS	: OFF
OSM ORBITER	: ON
OSM CONTRAST	: LOW
◀ SEL.	▶ ADJ. [EXIT] RETURN

### Information

#### ■ When set to AUTO

Set automatically, as described below.

PEAK BRIGHT: 100%

ORBITER: AUTO1 or AUTO2

INVERSE/WHITE: OFF

SCREEN WIPER: OFF

SOFT FOCUS: OFF

OSM ORBITER: ON

OSM CONTRAST: LOW

### PEAK BRIGHT

Use this to activate the brightness limiter.

Example: Setting "PEAK BRIGHT" to "75%"

On "PEAK BRIGHT" of "PDP SAVER" menu, select "75%".

PDP SAVER	
→ PEAK BRIGHT	: ◀ 75% ▶
ORBITER	: AUTO1
INVERSE/WHITE	: OFF
SCREEN WIPER	: OFF
SOFT FOCUS	: OFF
OSM ORBITER	: ON
OSM CONTRAST	: LOW
◀ SEL.	▶ ADJ. [EXIT] RETURN

### Information

#### ■ PEAK BRIGHT settings

100%: The brightness of the screen is adjusted automatically to suit the picture quality.

75%, 50%, 25%: Sets maximum brightness.

The brightness level decreases in the order of 75%, 50%, 25%. 25% provides minimum brightness.

\* These values are approximate.

### ORBITER

Use this to set the picture shift.

Example: Setting "ORBITER" to "AUTO2"

On "ORBITER" of "PDP SAVER" menu, select "AUTO2".

PDP SAVER	
PEAK BRIGHT	: 100%
→ ORBITER	: ◀ AUTO2 ▶
INVERSE/WHITE	: OFF
SCREEN WIPER	: OFF
SOFT FOCUS	: OFF
OSM ORBITER	: ON
OSM CONTRAST	: LOW
◀ SEL.	▶ ADJ. [EXIT] RETURN

### Information

#### ■ ORBITER settings

OFF: Orbiter mode does not function.

This is the default setting when PC/RGB is input.

AUTO1: The picture moves around the screen intermittently, making the picture smaller. This is the default setting when a Video or a DVD/HD signal is input. Set to "OFF" when these signals are not used.

AUTO2: The picture moves around the screen

### Reducing image retention

The brightness of the screen, the position of the picture, positive/negative mode and screen wiper are adjusted to reduce image retention.

Set "ADVANCED OSM" to "ON" in the FUNCTION menu.

On "PDP SAVER" of "FUNCTION" menu, select "MANUAL", then press the MENU/ENTER button.

The "PDP SAVER" screen appears.

intermittently, making the picture bigger.

\* When a Video or a DVD/HD signal is input, the AUTO1 and 2 functions will affect only the moving picture and will not make the screen smaller or bigger.

## INVERSE/WHITE

Use this to set the inverse mode or to display a white screen.

Example: Setting "INVERSE/WHITE" to "WHITE"

On "INVERSE/WHITE" of "PDP SAVER" menu, select "WHITE".

PDP SAVER	
PEAK BRIGHT	: 100%
ORBITER	: AUTO1
→ INVERSE/WHITE	: <WHITE >
SCREEN WIPER	: OFF
SOFT FOCUS	: OFF
OSM ORBITER	: ON
OSM CONTRAST	: LOW
← SEL.	↔ ADJ. [EXIT]RETURN

### Information

#### ■ INVERSE/WHITE Settings

OFF: Inverse/white mode does not function.

INVERSE: The picture is displayed alternately between positive image and negative image.

WHITE: The entire screen turns white.

## SCREEN WIPER

When this is set to ON, a white vertical bar moves repeatedly from the left and of the screen to the right end at a constant speed.

Example: Setting "SCREEN WIPER" to "ON"

On "SCREEN WIPER" of "PDP SAVER" menu, select "ON".

PDP SAVER	
PEAK BRIGHT	: 100%
ORBITER	: AUTO1
INVERSE/WHITE	: OFF
→ SCREEN WIPER	: <ON >
SOFT FOCUS	: OFF
OSM ORBITER	: ON
OSM CONTRAST	: LOW
← SEL.	↔ ADJ. [EXIT]RETURN

### Information

#### ■ SCREEN WIPER

ON: The white vertical bar appears.

OFF: Screen wiper mode does not function.

## SOFT FOCUS

Reduces edges and softens the image.

Example: Setting "SOFT FOCUS" to "LEVEL2"

On "SOFT FOCUS" of "PDP SAVER" menu, select "LEVEL2".

PDP SAVER	
PEAK BRIGHT	: 100%
ORBITER	: AUTO1
INVERSE/WHITE	: OFF
SCREEN WIPER	: OFF
→ SOFT FOCUS	: <LEVEL2 >
OSM ORBITER	: ON
OSM CONTRAST	: LOW
← SEL.	↔ ADJ. [EXIT]RETURN

### Information

#### ■ SOFT FOCUS settings

OFF: Turns the SOFT FOCUS function off.

LEVEL1, 2, 3, 4: Activates the SOFT FOCUS setting. The higher numbers create a softer image.

"SHARPNESS" can not be adjusted on the "PICTURE" menu.

## OSM ORBITER

Use this to set OSM menu shift.

Example: Setting "OSM ORBITER" to "OFF"

On "OSM ORBITER" of "PDP SAVER" menu, select "OFF".

PDP SAVER	
PEAK BRIGHT	: 100%
ORBITER	: AUTO1
INVERSE/WHITE	: OFF
SCREEN WIPER	: OFF
SOFT FOCUS	: OFF
→ OSM ORBITER	: <OFF >
OSM CONTRAST	: LOW
← SEL.	↔ ADJ. [EXIT]RETURN

### Information

#### ■ OSM ORBITER settings

ON: The position of the menu will be shifted by eight dots each time OSM is displayed.

OFF: OSM will be displayed at the same position.

## OSM CONTRAST

Use this to reduce the brightness of OSM menu.

Example: Setting "OSM CONTRAST" to "NORMAL"

On "OSM CONTRAST" of "PDP SAVER" menu, select "NORMAL".

PDP SAVER	
PEAK BRIGHT	: 100%
ORBITER	: AUTO1
INVERSE/WHITE	: OFF
SCREEN WIPER	: OFF
SOFT FOCUS	: OFF
OSM ORBITER	: ON
→ OSM CONTRAST	: <NORMAL >
← SEL.	↔ ADJ. [EXIT]RETURN

### Information

#### ■ OSM CONTRAST settings

NORMAL: OSM brightness is set to normal.

LOW: OSM brightness is set to lower.

## Setting Closed Caption

This function sets several closed caption modes that allows text to be superimposed in the active video.

Example: Setting "CAPTION2"

Set "ADVANCED OSM" to "ON" in the FUNCTION menu.

On "CLOSED CAPTION" of "FUNCTION" menu, select "CAPTION2".

FUNCTION	
ADVANCED OSM	: OFF
POWER MGT.	: OFF
INPUT SKIP	: OFF
SUB. PICTURE	
ZOOM NAV	: BTM LEFT
PICTURE FREEZE	: S BY S1
PDP SAVER	: MANUAL
→ CLOSED CAPTION	: <CAPTION2 >
CAPTION CONT	: LOW
PWR. ON MODE	
PROTOCOL SET	: OFF
← SEL.	↔ ADJ. [EXIT]RETURN



## Information

### ■ CLOSED CAPTION settings

OFF: This exits the closed caption mode.

CAPTION1~4: Text is superimposed.

TEXT1~4: Text is displayed in full screen.

A closed caption signal may not be decoded in the following signature;

1. when a video tape has been dubbed.
2. when the signal reception is weak.
3. when the signal reception is nonstandard.

When using closed captioned channel or the text mode, the text screen always appears.

When there is no signal, however, the text screen will not display text characters.

## Reducing the brightness of Closed Caption

Use this to reduce the brightness of Closed Caption.

Example: Setting "NORMAL"

Set "ADVANCED OSM" to "ON" in the FUNCTION menu.

On "CAPTION CONT" of "FUNCTION" menu, select "NORMAL".

FUNCTION	
ADVANCED OSM	: OFF
POWER MGT.	: OFF
INPUT SKIP	: OFF
SUB. PICTURE	
ZOOM NAV	: BTM LEFT
PICTURE FREEZE	: S BY S1
PDP SAVER	: MANUAL
CLOSED CAPTION	: OFF
→ CAPTION CONT	: <NORMAL>
PWR. ON MODE	
PROTOCOL SET	: OFF
◀ SEL.	▶ ADJ. [EXIT] RETURN

## Information

### ■ CAPTION CONT settings

NORMAL: Closed Caption brightness is set to normal.

LOW: Closed Caption brightness is set to lower.

## Setting the power on mode

This function sets the input mode and the sound volume at the time the power is switched on.

Example: Setting the input mode to "VIDEO2"

Set "ADVANCED OSM" to "ON" in the FUNCTION menu.

On "FUNCTION" menu, select "PWR.ON MODE", then press the MENU/ENTER button.

The "PWR.ON MODE" screen appears.

On "INPUT" of "PWR.ON MODE" menu, select "VIDEO2".

The available inputs depend on the setting of input.

PWR. ON MODE	
→ INPUT	: <VIDEO2>
VOLUME	: 22
◀ SEL.	▶ ADJ. [EXIT] RETURN

## Information

### ■ INPUT settings

LAST: Last mode (the input that was last selected at the time the power was switched off).

VIDEO1, 2: VIDEO input mode.

DVD/HD1~4: DVD/HD input mode.

PC/RGB: PC/RGB input mode.

MULTI: Multi screen mode.

### ■ To set MULTI INPUT

- Set the INPUT button to "MULTI", then press the MENU/ENTER button.

The "MULTI SCREEN SETTING" will appear on the screen.

- Use the ▲ and ▼ buttons to select "MULTI MODE", then use the ◀ and ▶ buttons to choose from "SIDE BY SIDE1~3" and "PICTURE IN PICTURE (BOTTOM LEFT~TOP LEFT)".
- Use the ▲ and ▼ buttons to select "MAIN"/"SUB" and "LEFT"/"RIGHT", then use the ◀ and ▶ buttons to choose from "VIDEO1~2", "DVD/HD1~4" and "PC/RGB".

## PICTURE IN PICTURE

PWR. ON MODE MULTI SCREEN SETTING	
→ MULTI MODE	: <BOTTOM RIGHT>
INPUT MODE	
MAIN	: VIDEO1
SUB	: DVD/HD1
◀ SEL.	▶ ADJ. [EXIT] RETURN

## SIDE BY SIDE

PWR. ON MODE MULTI SCREEN SETTING	
→ MULTI MODE	: <SIDE BY SIDE1>
INPUT MODE	
LEFT	: VIDEO1
RIGHT	: DVD/HD1
◀ SEL.	▶ ADJ. [EXIT] RETURN

## ■ VOLUME settings

LAST: Last mode (the volume that was last selected at the time the power was switched off).

0 to 42: The level of sound volume.

## Setting the Protocol set

Use this setting when connecting a device which uses special protocol for RS-232C communication.

Example: Setting "ON"

Set "ADVANCED OSM" to "ON" in the FUNCTION menu.

On "PROTOCOL SET" of "FUNCTION" menu, select "ON".

FUNCTION	
ADVANCED OSM	: OFF
POWER MGT.	: OFF
INPUT SKIP	: OFF
SUB. PICTURE	
ZOOM NAV	: BTM LEFT
PICTURE FREEZE	: S BY S1
PDP SAVER	: MANUAL
CLOSED CAPTION	: OFF
CAPTION CONT	: LOW
PWR. ON MODE	
→ PROTOCOL SET	: <ON>
◀ SEL.	▶ ADJ. [EXIT] RETURN

## Information

### ■ PROTOCOL SET settings

ON: When special protocol is used.

OFF: When NEC protocol is used (normal).

\* Consult your dealer for details of protocol.

## Signal Information Menu

### Checking the frequencies, polarities of input signals, and resolution

Use this function to check the frequencies and polarities of the signals currently being input from a computer, etc. On "MAIN MENU", select "SIGNAL INFO.", then press the MENU/ENTER button.

The "SIGNAL INFORMATION" is displayed.

SIGNAL INFORMATION	
H. FREQUENCY	: 48.4KHz
V. FREQUENCY	: 60.0Hz
H. POLARITY	: NEGATIVE
V. POLARITY	: NEGATIVE
MEMORY	: 24
RESOLUTION	: 1024x768
[EXIT] RETURN	

PC: MEMORY will be displayed.  
Others: MODE will be displayed.

# External Control

# Pin Assignments

## Application

These specifications cover the communications control of the plasma monitor by external equipment.

## Connections

Connections are made as described below.

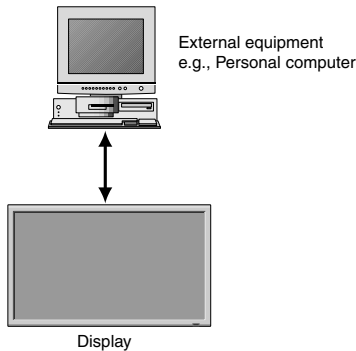

Connector on the plasma monitor side: EXTERNAL CONTROL connector.

Use a crossed (reverse) cable.

Type of connector: D-Sub 9-pin male

Pin No.	Pin Name	Pin No.	Pin Name
1	No Connection	6	DSR (DCE side ready)
2	RXD (Receive data)	7	RTS (Ready to send)
3	TXD (Transmit data)	8	CTS (Clear to send)
4	DTR (DTE side ready)	9	No connection
5	GND		

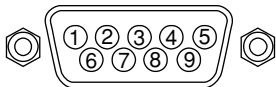

## Communication Parameters

- |                          |              |
|--------------------------|--------------|
| (1) Communication system | Asynchronous |
| (2) Interface            | RS-232C      |
| (3) Baud rate            | 9600 bps     |
| (4) Data length          | 8 bits       |
| (5) Parity               | Odd          |
| (6) Stop bit             | 1 bit        |
| (7) Communication code   | Hex          |

## External Control Codes (Reference)

FUNCTION		CODE DATA								
Power ON		9FH	80H	60H	4EH	00H	CDH			
OFF		9FH	80H	60H	4FH	00H	CEH			
Input Switch	Video1 (RCA)	DFH	80H	60H	47H	01H	01H	08H		
	Video2 (S-Video)	DFH	80H	60H	47H	01H	02H	09H		
	DVD/HD1 (RCA)	DFH	80H	60H	47H	01H	05H	0CH		
	DVD/HD2 (RCA)	DFH	80H	60H	47H	01H	06H	0DH		
	DVD/HD3 (HDMI)	DFH	80H	60H	47H	01H	0EH	15H		
	PC/RGB (mini D-sub 15-pin)	DFH	80H	60H	47H	01H	07H	0EH		
DVD/HD4 (HDMI)	DFH	80H	60H	47H	01H	1AH	21H			
Audio Mute	ON	9FH	80H	60H	3EH	00H	BDH			
	OFF	9FH	80H	60H	3FH	00H	BEH			
Picture Mode	NORMAL	DFH	80H	60H	0AH	01H	01H	CBH		
	THEATER 1	DFH	80H	60H	0AH	01H	02H	CCH		
	THEATER 2	DFH	80H	60H	0AH	01H	03H	CDH		
	DEFAULT	DFH	80H	60H	0AH	01H	04H	CEH		
	BRIGHT	DFH	80H	60H	0AH	01H	05H	CFH		
Screen Mode	STADIUM	DFH	80H	60H	51H	01H	02H	13H		
	ZOOM	DFH	80H	60H	51H	01H	03H	14H		
	NORMAL	DFH	80H	60H	51H	01H	04H	15H		
	ANAMORPHIC	DFH	80H	60H	51H	01H	05H	16H		
	UNDERSCAN	DFH	80H	60H	51H	01H	08H	19H		
	14 : 9	DFH	80H	60H	51H	01H	09H	1AH		
	2.35 : 1	DFH	80H	60H	51H	01H	0AH	1BH		
Auto Picture	ON	DFH	80H	60H	7FH	03H	03H	09H	00H	4DH
	OFF	DFH	80H	60H	7FH	03H	03H	09H	01H	4EH
Cinema Mode	ON	DFH	80H	60H	C1H	01H	01H	82H		
	OFF	DFH	80H	60H	C1H	01H	02H	83H		

**Note:** Contact your local dealer for a full list of the External Control Codes if needed.

## mini D-Sub 15-pin connector (Analog)

PC/RGB

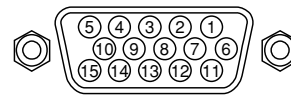

Pin No.	Signal (Analog)
1	Red
2	Green or sync-on-green
3	Blue
4	No connection
5	Ground
6	Red ground
7	Green ground
8	Blue ground
9	No connection
10	Sync signal ground
11	No connection
12	Bi-directional DATA (SDA)
13	Horizontal sync or Composite sync
14	Vertical sync
15	Data clock

## 1/8 Stereo Mini Jack (not supplied) for REMOTE IN/OUT

Plasma monitor REMOTE IN

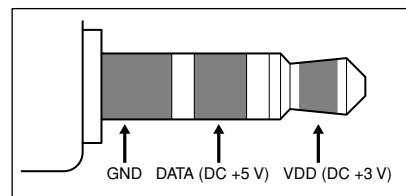

Plasma monitor REMOTE OUT

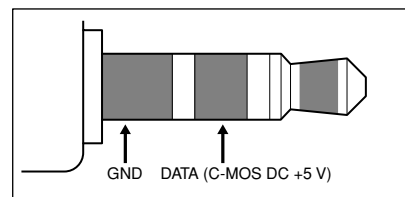

# Connection with STB

---

Following is the connection example of STB (Set-top Box) using the REMOTE IN/OUT connectors of the plasma monitor. Consult your dealer about the actual connection and operation.

## \* Connection Example

- STB has the REMOTE IN connector.
- The pin assignment of the REMOTE IN connector of STB is same as that of 1/8 stereo mini cable connected to the REMOTE OUT connector (En-32).
- The transmit frequency of the remote control of STB is 37.9 kHz (Typical).

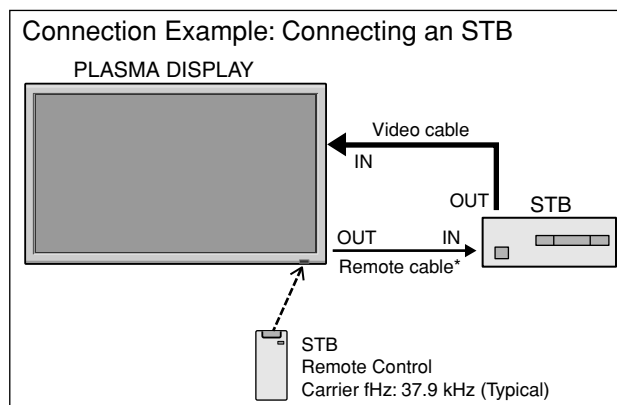

\* The 1/8 Stereo Mini cable must be purchased separately.

# Troubleshooting

If the picture quality is poor or there is some other problem, check the adjustments, operations, etc., before requesting service.

Symptom	Checks	Remedy
The unit emits a crackling sound.	• Are the image and sound normal?	• If there are no abnormalities in the image and sound, the noise is caused by the cabinet reacting to changes in temperature. This will not affect performance.
Picture is disturbed. Sound is noisy. Remote control operates erroneously.	• Is a connected component set directly in front or at the side of the display?	• Leave some space between the display and the connected components.
The remote control does not work.	• Are the remote control's batteries worn out?	• Replace both batteries with new ones.
Monitor's power does not turn on when the remote control's power button is pressed.	• Is the monitor's power cord plugged into a power outlet?	• Plug the monitor's power cord into a power outlet.
	• Are all the monitor's indicators off?	• Press the power button on the monitor to turn on the power.
	• Are the remote control's batteries worn out?	• Replace both batteries with new ones.
Monitor does not operate when the remote control's buttons are pressed.	• Is the remote control pointed at the monitor, or is there an obstacle between the remote control and the monitor?	• Point the remote control at the monitor's remote control sensor when pressing buttons, or remove the obstacle.
	• Is direct sunlight or strong artificial light shining on the monitor's remote control sensor?	• Eliminate the light by closing curtains, pointing the light in a different direction, etc.
	• Are the remote control's batteries worn out?	• Replace both batteries with new ones.
No sound or picture is produced.	• Is the monitor's power cord plugged into a power outlet?	• Plug the monitor's power cord into a power outlet.
Picture appears but no sound is produced.	• Is the volume set at the minimum?	• Increase the volume.
	• Is the mute mode set?	• Press the remote control's MUTE button.
	• Are the speakers properly connected?	• Connect the speakers properly.
	• Is AUDIO INPUT set correctly?	• Set AUDIO INPUT on the AUDIO menu correctly.
Poor picture with VIDEO signal input.	• Improper control setting. Local interference. Cable interconnections. Input impedance is not correct level.	• Adjust picture control as needed. Try another location for the monitor. Be sure all connections are secure.
Poor picture with RGB signal input.	• Improper control setting. Incorrect 15 PIN connector pin connections.	• Adjust picture controls as needed. Check pin assignments and connections.
Tint is poor or colors are weak.	• Are the tint and colors properly adjusted?	• Adjust the tint and color (under PICTURE).
Nothing appears on screen.	• Is the computer's power turned on?	• Turn on the computer's power.
	• Is a source connected?	• Connect source to the monitor.
	• Is the power management function in the standby or off mode?	• Operate the computer (move the mouse, etc.).
Part of picture is cut off or picture is not centered.	• Is the position adjustment appropriate?	• Adjust the IMAGE ADJUST properly.
Image is too large or too small.	• Is the screen size adjustment appropriate?	• Press the WIDE button on the remote control and adjust properly.
Picture is unstable.	• Is the computer's resolution setting appropriate?	• Set to the proper resolution.
ON/STANDBY indicator is lighted in red.	• Horizontal and / or vertical sync signal is not present when the Intelligent Power Manager control is on.	• Check the input signal.
ON/STANDBY indicator is blinking in red.	• The temperature inside the main unit has become too high and has activated the protector.	• Promptly switch off the power of the main unit and wait until the internal temperature drops. See*1.
ON/STANDBY indicator is blinking in green and red, or green.	_____	• Promptly switch off the power of the main unit. See *2.

**\*1 Overheat protector**

If the monitor becomes too hot, the overheat protector will be activated and the monitor will be turned off. If this happens, turn off the power to the monitor and unplug the power cord. If the room where the monitor is installed is particularly hot, move the monitor to a cooler location and wait for the monitor to cool for 60 minutes. If the problem persists, contact your dealer.

**\*2 In the following case, power off the monitor immediately and contact your dealer or authorized Service Center.**

The monitor turns off 5 seconds after powering on and then the ON/STANDBY indicator blinks. It indicates that the power supply circuit, plasma display panel, temperature sensor, or one or more fans have been damaged.

# Limited Warranty Plasma Monitors

NEC Corporation of America warrants this product to be free from defects in material and workmanship under the following terms and, subject to the conditions set forth below, agrees to repair or replace (at NEC Corporation of America' sole option) any part of the enclosed unit which proves defective. Replacement parts or products may be new or refurbished and will meet specifications of the original parts or products.

## HOW LONG IS THE WARRANTY?

Parts and Labor: Parts and Labor (Excluding the PDP) are warranted for (3) three years from the date of the first customer purchase.

PDP (Plasma Display Panel): The PDP is warranted for (1) one year from the date of the first customer purchase.

## WHO IS PROTECTED?

This warranty may be enforced only by the first purchaser.

## WHAT IS COVERED AND WHAT IS NOT COVERED

Except as specified below, this warranty covers all defects in material or workmanship in this product. The following are not covered by the warranty:

1. Any product which is not distributed in the U.S.A. or Canada by NEC Corporation of America or which is not purchased in the U.S.A. or Canada from an authorized NEC Corporation of America dealer.
2. Any product of which the serial number has been defaced, modified or removed.
3. Damage, deterioration or malfunction resulting from:
  - a. Accident, misuse, abuse, neglect, fire, water, lightning or other acts of nature, unauthorized product modification, or failure to follow instructions supplied with the product.
  - b. Repair or attempted repair by anyone not authorized by NEC Corporation of America.
  - c. Any shipment of the product (claims must be presented to the carrier).
  - d. Removal or installation of the product.
  - e. Any other cause which does not relate to a product defect.
  - f. Burns or residual images upon the phosphor of the panel.
4. Cartons, carrying cases, batteries, external cabinets, magnetic tapes, or any accessories used in connection with the product.
5. Service outside of the U.S.A. and Canada.

## WHAT WE WILL PAY FOR AND WHAT WE WILL NOT PAY FOR

We will pay labor and material expenses for covered items, but we will not pay for the following:

1. Removal or installation charges.
2. Costs of initial technical adjustments (set-up), including adjustment of user controls. These costs are the responsibility of the NEC Corporation of America dealer from whom the product was purchased.
3. Shipping charges.

## HOW YOU CAN GET WARRANTY SERVICE

1. To obtain service on your product, consult the dealer from whom you purchased the product.
2. Whenever warranty service is required, the original dated invoice (or a copy) must be presented as proof of warranty coverage. Please also include in any mailing your name, address and a description of the problem(s).
3. For the name of the nearest NEC Corporation of America authorized service center, call NEC Corporation of America at 800-836-0655.

## LIMITATIONS OF LIABILITY

Except for the obligations specifically set forth in this warranty statement, we will not be liable for any direct, indirect, special, incidental, consequential, or other types of damages, whether based on contract, tort, or any other legal theory, whether or not we have been advised of the possibility of such damages. This warranty is in lieu of all other warranties expressed or implied, including, but not limited to, the implied warranties of merchantability or fitness for a particular purpose.

## EXCLUSION OF DAMAGES

NEC Corporation of America' liability for any defective product is limited to the repair or replacement of the product at our option. NEC Corporation of America shall not be liable for:

1. Damage to other property caused by any defects in this product, damages based upon inconvenience, loss of use of the product, loss of time, commercial loss; or
2. Any other damages whether incidental, consequential or otherwise. Some states do not allow limitation on how long an implied warranty lasts and/or do not allow the exclusion or limitation of incidental or consequential damages, so the above limitations and exclusions may not apply to you.

## HOW STATE LAW RELATES TO THE WARRANTY

This warranty gives you specific legal rights, and you may also have other rights which vary from state to state.

FOR MORE INFORMATION,  
TELEPHONE 800-836-0655  
NEC CORPORATION OF AMERICA  
1250 N. Arlington Heights Road, Suite 400  
Itasca, Illinois 60143-1248

**Note:** All products returned to NEC Corporation of America for service **MUST** have prior approval. To get approval, call NEC Corporation of America at 800-836-0655.



## **Mode d'emploi (Modèle à découpe d'image avancée)**

Pour les caractéristiques techniques de votre moniteur à plasma, référez-vous aux "Informations modèle".

**FRANÇAIS**

# PRÉCAUTIONS IMPORTANTES DE SÉCURITÉ

## A lire avant de faire fonctionner l'appareil

1. Lire ces instructions.
2. Garder ces instructions.
3. Respecter tous les avertissements.
4. Suivre toutes les instructions.
5. Ne pas utiliser cet appareil près de l'eau.
6. Nettoyer seulement avec un chiffon sec.
7. Ne pas boucher les ouvertures d'aération. Installer selon les instructions du fabricant.
8. Ne pas installer près d'une source de chaleur telle qu'un radiateur, une bouche de chauffage, une cuisinière ou d'autre matériel (y compris des amplificateurs) qui produit de la chaleur.
9. Ne pas contourner la sécurité fournie par la fiche polarisée ou la fiche de mise à la terre. Une fiche polarisée possède deux lames dont une plus large que l'autre. Une fiche de mise à la terre possède deux lames et une broche de mise à la terre. La lame large ou la broche est fournie pour votre sécurité. Si la fiche fournie ne va pas dans la prise, demander à un électricien de remplacer la prise démodée.
10. Protéger le cordon d'alimentation en ne pas marchant dessous ni le coinçant, en particulier près des fiches, des prises et de l'endroit où le cordon rejoint de l'appareil.
11. N'utiliser que des accessoires préconisés par le fabricant.
12.  Utiliser seulement avec le chariot, meuble, trépied, support ou table spécifié par le fabricant ou vendu avec l'appareil. En utilisant un chariot, au moment de déplacer le chariot/téléviseur, bien faire attention pour éviter des blessures dues au renversement éventuel.
13. Débrancher cet appareil pendant des orages ou lorsqu'il ne sera pas utilisé pendant longtemps.
14. Consulter un technicien agréé de service après vente pour toute réparation.

Le service après vente est nécessaire lorsque l'appareil a été endommagé de quelque façon que ce soit, telle que lorsque le cordon d'alimentation ou la fiche est endommagé, du liquide renversé, un objet tombé dans l'appareil, l'exposition de l'appareil à la pluie ou l'humidité, lorsque l'appareil ne fonctionne pas normalement ou lorsqu'on a laissé tomber l'appareil.

### (Informations de Sécurité Supplémentaires)

15. Ce produit peut contenir un plomb ou du mercure. La mise à rebut de ces matières pourrait être réglementée pour des raisons de protection de l'environnement. Pour s'informer sur la mise à rebut ou le recyclage, veuillez se mettre en contact avec les autorités locales ou l'Electronic Industries Alliance: [www.eiae.org](http://www.eiae.org).
16. **Dommages qu'il faut faire réparer** - Il faut faire réparer l'appareil par un technicien qualifié lorsque:
  - A. Le cordon d'alimentation en électricité ou la fiche a été endommagé; ou
  - B. On a laissé tomber des objets ou du liquide dans l'appareil;
  - C. On a exposé l'appareil à la pluie; ou
  - D. L'appareil ne paraît pas marcher normalement ou présente de grands changements d'opération; ou
  - E. On a laissé tomber l'appareil ou endommager le coffret.
17. Tous les téléviseurs doivent être conformes aux normes inter-nationales de sécurité préconisées pour les propriétés de stabilité et d'inclinaison dans la conception des meubles.
  - Ne pas compromettre ces normes de conception en tirant excessivement sur le devant ou le haut du meuble, ce qui risque éventuellement de renverser le produit.
  - De plus, ne pas se mettre en danger, ni mettre les enfants en danger en plaçant du matériel électronique ou des jouets sur le meuble. De tels articles pourraient tomber malencontreusement du haut du téléviseur et endommager le produit et/ou blesser des gens.
18. **Montage au mur ou au plafond** - Il faut monter l'appareil à un mur ou plafond uniquement en suivant les recommandations du fabricant.
19. **Lignes de transmission** - Il faut situer une antenne extérieure à l'écart des lignes de transmission d'électricité.
20. **Mise à terre de l'antenne extérieure** - Si une antenne extérieure est reliée au récepteur, assurez-vous que le système d'antenne est bien mis à la terre pour protéger contre les sauts de tension et l'accumulation des charges d'électricité statique.

La section 810 du National Electric Code, ANSI/NFPA No. 70-1984, fournit des renseignements sur la mise à la terre du mât et de sa structure de soutien, du fil d'entrée à un appareil de décharge/antenne, sur la grosseur des conducteurs de mise à terre, sur l'emplacement d'un appareil de décharge/antenne, sur la mise à la terre vers les électrodes de terre, ainsi que sur les recommandations sur les électrodes de terre.
21. **Entrée des objets et des liquides** - Evitez de laisser tomber des objets ou des liquides par les ouverture de l'enclos.

Ne pas exposer l'appareil aux projections ou aux écoulement d'eau et ne jamais poser un récipient contenant du liquide, un vase par exemple, sur l'appareil.

### AVERTISSEMENT

Pour réduire les risques d'incendie ou d'électrocution, ne jamais exposer cet appareil à la pluie ou à l'humidité.



# Recommandations importantes

## Précaution

Veillez lire avec attention ce manuel avant d'utiliser le moniteur à plasma et le conserver accessible pour s'y référer ultérieurement.

**ATTENTION**  
**RISQUE D'ELECTROCUTION  
NE PAS OUVRIR**

**ATTENTION: POUR EVITER TOUT RISQUE D'ELECTROCUTION, NE PAS OUVRIR LE BOITIER. A L'INTERIEUR, AUCUNE PIECE NE NECESSITE L'INTERVENTION DE L'UTILISATEUR. EN CAS DE PROBLEME, S'ADRESSER A UN REPARATEUR SPECIALISTE.**

Ce symbole est une mise en garde contre les risques d'électrocution que présentent certaines parties dépourvues d'isolation à l'intérieur de l'appareil. Il est donc dangereux d'établir le moindre contact avec ces parties.

Ce symbole avertit l'utilisateur que d'importantes informations sont fournies sur le fonctionnement ou l'entretien de cet appareil. De ce fait, il faut lire attentivement ces instructions pour éviter tout problème.

**AVERTISSEMENT**

**AFIN D'EVITER TOUT RISQUE D'INCENDIE OU D'ELECTROCUTION, NE PAS EXPOSER CET APPAREIL A LA PLUIE OU A L'HUMIDITE. NE PAS BRANCHER LA PRISE D'ALIMENTATION POLARISEE DANS UNE PRISE MURALE AVEC UNE RALLONGE OU UN ADAPTATEUR MULTIPRISE SI LES FICHES NE PEUVENT ETRE INSEREES COMPLETEMENT. EVITER D'OUVRIR LE BOITIER CAR CELUI-CI PROTEGE DES COMPOSANTS FONCTIONNANT A HAUTE TENSION. EN CAS DE PROBLEME, S'ADRESSER A UN REPARATEUR SPECIALISTE.**

## Avertissements et précautions de sécurité

Ce moniteur à plasma a été conçu et fabriqué pour une utilisation fiable et durable. Il ne nécessite aucun entretien en dehors du nettoyage. Voir la section "Méthode de nettoyage du moniteur à plasma" plus loin.

Le panneau à affichage plasma est constitué de fines particules d'images (cellules) dont plus de 99,99 % sont actives. Certaines d'entre elles ne produisent pas de lumière ou restent allumées. Pour des raisons de sécurité et pour éviter d'endommager l'appareil, lire attentivement les instructions suivantes.

**Pour éviter les risques d'électrocution et d'incendie:**

1. Laisser suffisamment d'espace autour de l'appareil pour la ventilation et éviter toute augmentation excessive de la température interne. Ne pas couvrir les fentes d'aération ou installer l'appareil dans un endroit trop exigu. Si vous installez l'appareil dans un espace clos, assurez-vous qu'il y ait suffisamment d'espace au dessus pour permettre l'air chaud de s'élever et de s'évacuer. Si la température du moniteur devient excessive, la protection contre les surchauffes entrera en action et coupera l'alimentation. Dans ce cas, éteindre l'appareil et débrancher le câble d'alimentation. Si la température de la pièce dans laquelle se trouve le moniteur est particulièrement élevée, déplacer celui-ci dans un endroit plus frais et attendre environ 60 minutes qu'il refroidisse. Si le problème persiste, prendre contact avec votre revendeur.
2. Ne pas raccorder la prise d'alimentation polarisée de ce périphérique à une rallonge ou une prise murale si les fiches ne peuvent pas être complètement insérées.
3. Ne pas exposer cet appareil à la pluie ou à l'humidité.
4. Eviter d'endommager le câble d'alimentation et ne pas le modifier.
5. Débrancher le câble d'alimentation électrique pendant les orages ou les longues périodes d'inactivité.
6. Ne pas ouvrir le boîtier protégeant les parties dangereuses fonctionnant hauts voltages. Si l'appareil est endommagé de cette manière, la garantie sera annulée. De plus, les risques d'électrocution grave sont grands.
7. Ne pas essayer d'intervenir ou de réparer l'appareil. Le fabricant décline toute responsabilité en cas de blessure corporelle ou de dégâts matériels résultant d'une opération d'entretien quelconque effectuée par des personnes non qualifiées ou résultant de l'ouverture du couvercle arrière. S'adresser au service après-vente autorisé.
8. Cet équipement doit être connecté à une prise secteur (MAIN) équipée d'une mise à la terre.
9. La prise secteur doit se trouver près de l'équipement et doit être facile d'accès.

Pour éviter tout dommage et assurer une utilisation durable:

1. Utiliser seulement une alimentation en courant de 100 V à 240 V 50 Hz/60 Hz. Toute utilisation prolongée avec un courant supérieur à 100 V à 240 V risque de diminuer la durée de vie de l'appareil et même de provoquer un incendie.
2. Manipuler l'appareil avec précautions lors de son installation, ne pas le laisser tomber.
3. L'installer loin de toute source de chaleur ou de poussière. Ne pas l'exposer au soleil.
4. Eviter la pénétration de liquides ou petits objets métalliques l'intérieur de l'appareil. En cas d'incident de ce genre, débrancher le câble d'alimentation électrique et confier le moniteur à un service après-vente agréé.
5. Ne pas cogner ou rayer la surface de l'écran, des déformations de l'image en résulteraient.
6. Pour un montage et une installation correcte, il est fortement recommandé de faire appel à un revendeur agréé et qualifié.
7. Comme c'est le cas pour tout affichage à base de phosphore (comme un moniteur CRT, par exemple), la puissance de lumière baisse graduellement au cours de la vie du panneau d'affichage à plasma.
8. Pour éviter tout risque de sulfuration, il est fortement conseillé de ne pas installer l'appareil dans un vestiaire, un bain public ou un bain de source thermale.
9. Ne pas utiliser dans un véhicule en marche car l'unité pourrait tomber ou glisser et provoquer des blessures.
10. Pour éviter l'inflammation ou les chocs électriques, ne pas placer l'unité sur la tranche, à l'envers ou avec l'écran vers le bas ou vers le haut.
11. Pour éviter les risques d'incendie, ne placez aucune flamme nue (telle qu'une bougie allumée) sur l'appareil.

**Méthode de nettoyage du moniteur à plasma:**

1. Nettoyer le panneau avant et le cadre en procédant à l'aide d'un chiffon doux et sec. Ne jamais utiliser de solvants du type alcool ou diluant pour le nettoyage de ces surfaces.
2. Nettoyer les prises d'aération du plasma en procédant à l'aide d'une brosse à poils doux fixée à un aspirateur.
3. Pour garantir la bonne ventilation du moniteur, nettoyer les prises d'air tous les mois. Un nettoyage plus fréquent peut s'avérer nécessaire selon les conditions environnantes dans lesquelles le moniteur à plasma est utilisé.

Pour éviter les risques de brûlage du luminophore, les mesures suivantes sont recommandées:

Comme tous les périphériques d'affichage à base luminophore et tous les autres affichages gaz plasma, les moniteurs plasma peuvent être sujets au brûlage du luminophore dans certaines circonstances. Certaines conditions d'utilisation, telles que l'affichage continu d'une image statique pour une durée prolongée, peuvent causer le brûlage du luminophore si aucune précaution n'est prise. Pour protéger votre investissement dans ce moniteur à plasma, veuillez suivre les directives et les conseils suivantes pour minimiser l'occurrence le marquage de l'écran:

- \* S'assurer de mettre en marche et d'utiliser l'économiseur d'écran chaque fois que c'est possible, pendant l'utilisation avec une source d'entrée venant d'un ordinateur.
  - \* Afficher une image en mouvement aussi souvent que possible.
  - \* Changer la position de l'affichage de menu de temps à autre.
  - \* Toujours couper l'alimentation après la fin de l'utilisation du moniteur.
- Si le moniteur à plasma est en usage continu ou de longue durée, prendre les mesures suivantes afin d'éviter l'occurrence le brûlage du luminophore:
- \* Abaisser le niveau de l'image (contraste, luminance) autant que possible, sans faire perdre la lisibilité de l'image.
  - \* Afficher une image avec de nombreuses couleurs et graduations de couleur (par ex. des images photo-graphiques ou photo-réalistes).
  - \* Créer un contenu d'image avec un contraste minimal entre les zones sombres et les zones claires, par exemple des caractères blancs sur un fond noir. Utiliser des couleurs complémentaires ou pastels le plus souvent possible.
  - \* Eviter d'afficher des images avec peu de couleurs et des limites nettes et clairement définies entre les couleurs.

**Son de fonctionnement du moniteur plasma**

Le panneau du moniteur plasma est composé de pixels extrêmement fins et ces pixels émettent de la lumière en fonction des signaux vidéo reçus. Ce principe peut créer un bourdonnement ou un ronflement électrique venant du moniteur plasma. Veuillez également noter que la vitesse de rotation du ventilateur de refroidissement peut augmenter lorsque la température ambiante du moniteur plasma augmente. Lorsque cela se produit, il est possible que vous entendiez le moteur du ventilateur.

### Remarque:

Les éléments suivants ne sont pas couverts par la garantie.

- Rémanence
- Sons générés par le panneau, par exemple : Bruit du moteur de ventilateur, ronflement du circuit électrique / bourdonnement du panneau de verre.

Contactez un revendeur agréé ou un revendeur de marque pour d'autres procédures qui conviendront le mieux à vos besoins particuliers.

# Table des matières

## PRÉCAUTIONS IMPORTANTES DE SÉCURITÉ

**A lire avant de faire fonctionner l'appareil .... Fr-2**

**Recommandations importantes ..... Fr-3**

**Table des matières ..... Fr-4**

Contenu du colis ..... Fr-4

Options ..... Fr-4

**Installation ..... Fr-5**

Ventilation requise pour le montage de l'ensemble ... Fr-5

Fixation des câbles ..... Fr-6

Comment utiliser la télécommande ..... Fr-6

Mise en place et remplacement des piles ..... Fr-6

Distance de fonctionnement ..... Fr-6

**Noms des composants et leur fonction ..... Fr-7**

Vue de face ..... Fr-7

Vue arrière / Raccordements ..... Fr-8

Télécommande ..... Fr-11

**Fonctions de base ..... Fr-12**

POWER (MARCHE/ARRÊT) ..... Fr-12

Pour mettre en marche et arrêter l'appareil : ..... Fr-12

VOLUME ..... Fr-12

Pour régler le volume sonore : ..... Fr-12

MUTE (SOURDINE) ..... Fr-12

Pour mettre le son en sourdine : ..... Fr-12

DISPLAY (AFFICHAGE) ..... Fr-12

Pour vérifier les réglages : ..... Fr-12

ZOOM NUMÉRIQUE ..... Fr-12

OFF TIMER (ARRÊT TEMPORISÉ) ..... Fr-12

Réglage de la temporisation de l'alimentation : ..... Fr-12

Vérification du temps restant avant l'arrêt automatique: ... Fr-12

Annulation de la temporisation de l'alimentation: ... Fr-12

**Fonctionnement avec écran large (WIDE) ..... Fr-13**

Visualisation sur grand écran (manuel) ..... Fr-13

Visualisation de vidéos ou de disques laser vidéo .. Fr-13

Visualisation d'images d'ordinateur sur le grand

écran ..... Fr-14

**Opérations de DECOUPE D'IMAGE ..... Fr-15**

Affichage de deux images en même temps sur

l'écran ..... Fr-15

Opérations en mode côte-à-côte ..... Fr-15

Opérations en mode image-dans-image ..... Fr-16

Sélection des signaux d'entrée à afficher ..... Fr-16

Zoomer les images ..... Fr-16

Réglage des commandes OSM ..... Fr-16

**Commandes OSM (MÉNUS ÉCRAN) ..... Fr-17**

Opérations de menu ..... Fr-17

Arborescence de menus ..... Fr-18

Menu de réglage de l'image ..... Fr-20

Mise en mémoire des réglages de l'image ..... Fr-20

Réglage de l'image ..... Fr-20

Réduction du bruit de l'image (parasites) ..... Fr-20

Réglage de la température de couleur ..... Fr-21

Ajustement des couleurs à la qualité désirée ..... Fr-21

Réglage de l'image pour s'adapter au format

cinéma ..... Fr-21

Réglage du mode d'affichage en fonction de l'éclairage

ambiant ..... Fr-21

Modification de la courbe gamma ..... Fr-22

Réglages des Tons Bas ..... Fr-22

Réglage du niveau piédestal (niveau des noirs) .... Fr-22

Réglage des couleurs ..... Fr-22

Menu des réglages audio ..... Fr-23

Réglage des aigus des graves et de la balance

gauche/droit ..... Fr-23

Réglage des emplacements des connecteurs audio et

DVD/HD ..... Fr-23

Menu des réglages de Réglage Image ..... Fr-23

Réglage de la position, de la taille, de la finesse de

l'image, de ses ajustements et du sous-balayage ... Fr-23

Menu des réglages de SET UP ..... Fr-24

Sélection de la langue des menus ..... Fr-24

Vérification des signaux transmis à la borne

DVD/HD1 ..... Fr-24

Vérification des signaux transmis à la borne

PC/RGB ..... Fr-24

Réglage de l'image haute définition vers une taille

d'écran qui convient ..... Fr-24

Réglage d'une image d'ordinateur vers l'écran de

sélection de RGB correct ..... Fr-24

Réglage du niveau des noirs pour un signal HDMI ... Fr-25

Sélection du format du signal vidéo ..... Fr-25

Réglage de la couleur de fond affichée en cas d'absence

de signal ..... Fr-25

Réglage du niveau des gris pour les côtés de l'écran .... Fr-25

Réglage de la taille de l'écran pour une entrée vidéo

S1/S2 ..... Fr-26

Activation/désactivation du menu d'affichage ..... Fr-26

Réglage de la position du menu ..... Fr-26

Régler le code à distance de la télécommande ..... Fr-26

Restauration des valeurs par défaut ..... Fr-27

Menu des réglages de FONCTION ..... Fr-27

Passage au mode menu ..... Fr-27

Sélection de l'alimentation pour images d'ordinateur .... Fr-27

Indicateur ON/STANDBY (MARCHE/VEILLE) .... Fr-28

Réglage de SELECT SKIP ..... Fr-28

Effacement de l'image de l'écran secondaire

lorsqu'il n'y a pas de signal d'entrée ..... Fr-28

Affichage de l'image en entier lors du fonctionnement

du DIGITAL ZOOM ..... Fr-29

Affichage d'images fixes sur l'écran secondaire ... Fr-29

Réduction de la rémanence de l'image sur l'écran .... Fr-30

Réglage de Closed Caption ..... Fr-31

Réglage du contraste de Closed Caption ..... Fr-32

Réglage du mode Power ON ..... Fr-32

Réglage de PROTOCOLE ..... Fr-32

Menu des réglages de SIGNAL INFORMATION .... Fr-32

Vérification des fréquences, polarités des signaux

d'entrée, et de la résolution ..... Fr-32

**Commande Externe ..... Fr-33**

Application ..... Fr-33

Connexions ..... Fr-33

Type de connecteur: D-Sub à 9 broches mâle ..... Fr-33

Paramètres de communication ..... Fr-33

Codes de commande extérieure (Référence) ..... Fr-33

**Fonctions des broches ..... Fr-33**

Connecteur mini D-sub à 15 broches (analogique) .. Fr-33

Mini prise stéréo 1/8 (non fournie) pour

REMOTE IN/OUT ..... Fr-33

**Connexion avec STB ..... Fr-34**

**Dépannage ..... Fr-35**

**Garantie limitée Moniteurs Plasma ..... Fr-36**

## Contenu du colis

- Moniteur à plasma (× 1)
- Cordon d'alimentation (× 1, 3 m/9,8 pieds)
- Télécommande (× 1)
- Piles AAA (× 2, Piles au manganèse pour la télécommande)
- Manuels (Informations modèle et Mode d'emploi)
- Âmes en ferrite pour cordon d'alimentation (× 2), bandes pour cordon d'alimentation (× 2)
- Âme en ferrite pour câble télécommande (× 2)
- Serre-câbles (× 3), Colliers à perles (× 3)

## Options

- Unité de montage mural
- Unité de montage au plafond
- Unité de montage incliné
- Support sur table
- Haut-parleurs amovibles

# Installation

Le socle-support optionnel peut être attaché au moniteur à plasma selon l'une des deux méthodes suivantes :

- \* Position verticale. (Voir la figure A)
- \* Position horizontale avec l'écran face vers le bas (Voir la figure B). Poser la feuille de protection, enveloppant le moniteur dans son emballage, sous la surface de l'écran pour la protéger contre les rayures.
- \* Ne pas toucher ou saisir l'écran pendant le transport de l'appareil.

• **Cet appareil ne peut pas être installé indépendamment. S'assurer d'utiliser un support ou une unité de montage d'origine. (Unité de montage mural, support, etc.)**

• **Pour effectuer une installation et un montage corrects, il est recommandé de faire appel au concessionnaire spécialisé et agréé.**

**Si la procédure de montage n'est pas correctement suivie, l'appareil peut être endommagé et l'installateur s'expose à des risques de blessure.**

**La garantie de l'appareil ne couvre pas les dégâts occasionnés par une installation.**

## ATTENTION

- **Installez l'appareil en suivant les instructions du manuel de l'unité optionnelle.**
- **Installez l'appareil à un endroit stable et à niveau, assez résistant pour supporter le poids.**
- **Utilisez les attaches spécifiées pour l'installation.**
- **Après l'installation, assurez-vous de prendre les mesures nécessaires pour éviter que l'appareil ne tombe.**
- **Assurez-vous de déplacer ou d'installer l'appareil avec l'aide d'une autre personne (ou plusieurs).**

\* **N'utilisez que le kit ou support de montage fourni par le fabricant et les options listées ci-après.**

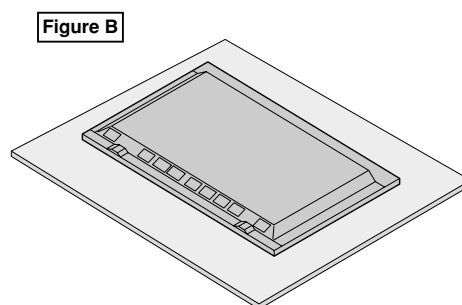
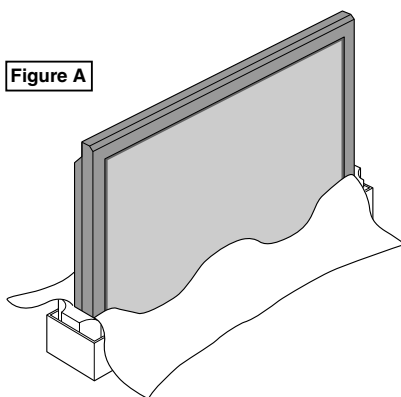

## Ventilation requise pour le montage de l'ensemble

Afin de dissiper la chaleur, laisser un espace libre entre les objets environnants comme indiqué sur le schéma lors de l'installation.

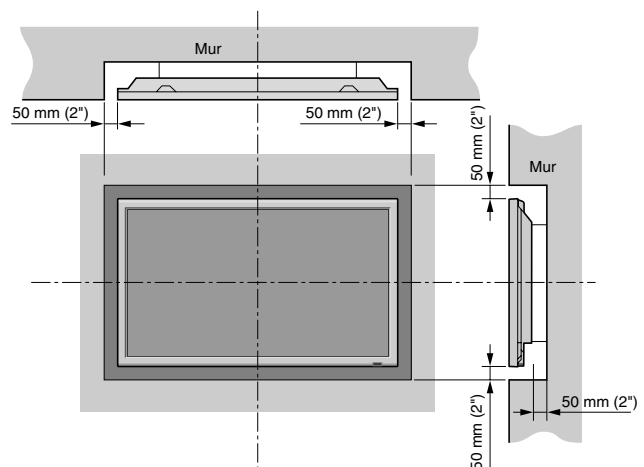

## Fixation des câbles

En utilisant les serre-câbles et les colliers à perles fournis avec l'écran à plasma, groupez les câbles de signal et les câbles audio à l'arrière de l'appareil pour les connecter à l'écran.

42XR5

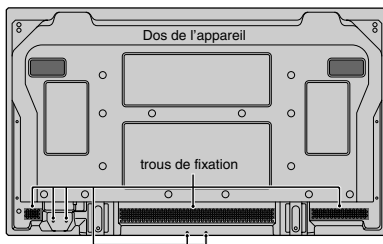

50XR6

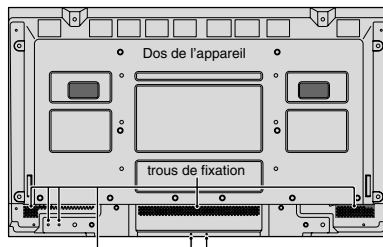

60XR5

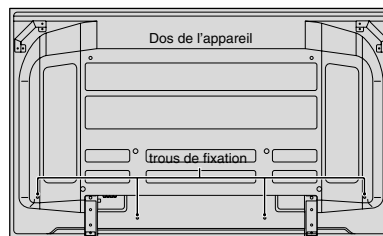

### Pour fixer

Insérer ① dans un trou de fixation, puis encastrer ② à l'arrière de ① pour fixer le collier. Les colliers sont conçus pour être difficile à détacher une fois qu'ils sont en position. Veuillez les fixer avec précaution. Les câbles peuvent être orientés vers la droite ou vers la gauche.

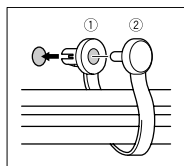

Regroupez les différents câbles et fixez-les à l'aide des colliers à perles fournis.

Ne permettez pas qu'une force trop importante soit exercée sur les extrémités des câbles.

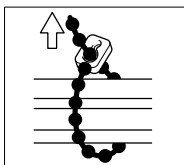

### Pour libérer

A l'aide de pinces, tordre le collier de 90° et le tirer vers l'extérieur. Dans certains cas, il se peut que le collier ait été détérioré au fil du temps et qu'il se trouve endommagé lorsqu'on le retire.

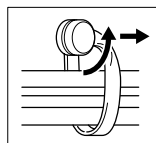

## Comment utiliser la télécommande

### Mise en place et remplacement des piles

Piles à utiliser :

Veuillez utiliser des piles de format AAA (R03) ou AAA (LR03).

Insérer les 2 piles "AAA" en respectant bien les polarités.

1. Appuyer et ouvrir le couvercle.

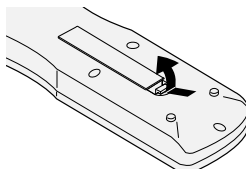

2. Aligner les piles en fonction des marques ⊕ et ⊖ situées dans le boîtier.

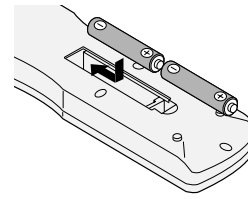

3. Remettre le couvercle.

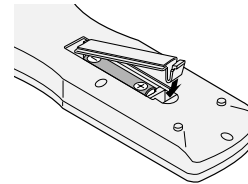

### Distance de fonctionnement

\* Utiliser la télécommande à une distance d'environ 7 m/23 pieds du capteur du signal de télécommande et selon un angle horizontal et vertical d'environ 30°.

\* La télécommande peut ne pas fonctionner si le capteur sur le moniteur est exposé directement au soleil ou à une lumière artificielle de forte intensité ; il en va de même si un obstacle est interposé entre la télécommande et le capteur du moniteur.

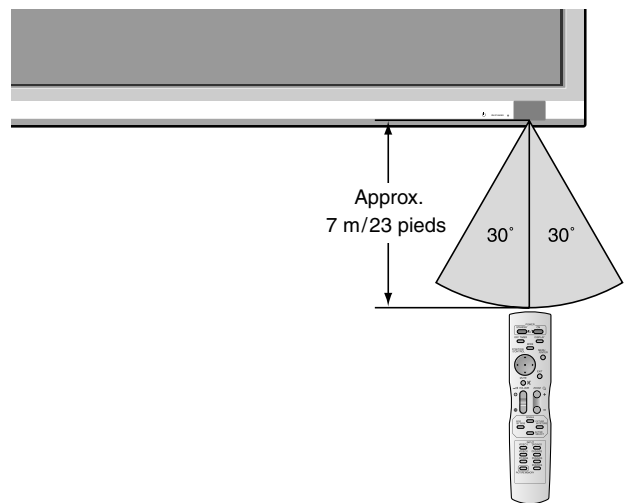

### ATTENTION

- N'utilisez que les piles spécifiées.
- Assurez-vous que vous insérez les piles correctement en suivant les indications ⊕ et ⊖.
- Ne pas faire tomber ou manipuler incorrectement la télécommande.
- Ne pas mouiller la télécommande. Si la télécommande est mouillée, l'essuyer immédiatement.
- Eviter de l'exposer à la chaleur et à l'humidité.
- Lorsque la télécommande n'est pas utilisée pendant une longue période, enlever les piles.
- Ne pas utiliser des piles neuves avec des piles usées en même temps, et ne pas utiliser des piles de marques différentes en même temps.
- Ne pas démonter les piles, ne pas les chauffer, et ne pas les jeter au feu.

# Noms des composants et leur fonction

## Vue de face

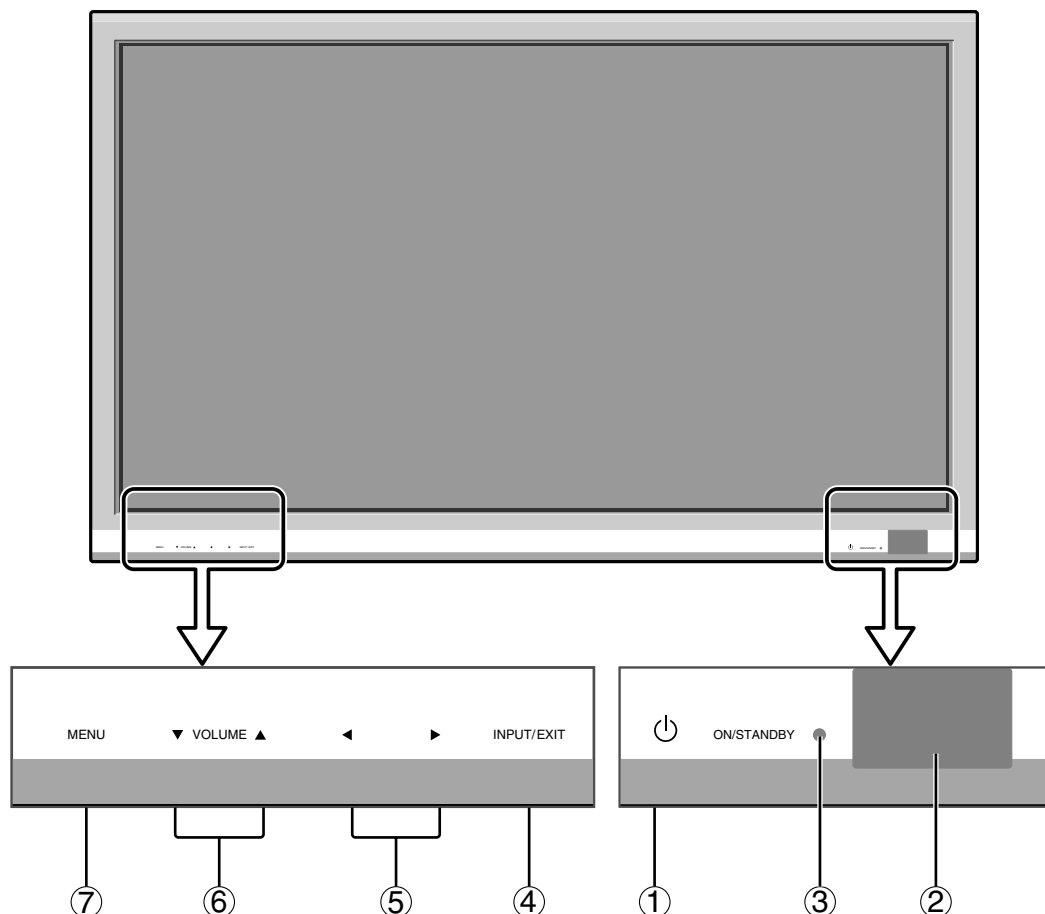

- ① **Alimentation électrique**  
Met en marche ou arrête le moniteur.
- ② **Fenêtre du capteur des signaux de télécommande**  
Reçoit les signaux de la télécommande.
- ③ **Indicateur ON/STANDBY (MARCHE/VEILLE)**  
S'allume en vert .....quand l'appareil est en marche.  
S'allume en rouge ..... quand l'appareil est en veille.
- ④ **INPUT / EXIT (SELECTION DE L'ENTREE / SORTIE)**  
Commute l'entrée.  
Fonctionne comme les boutons EXIT dans le mode d'affichage des menus (OSM).
- ⑤ **◀ et ▶ (GAUCHE et DROITE)**  
Elargit ou réduit la taille de l'image. Fonctionne comme les boutons du CURSEUR (◀ / ▶) dans le mode d'affichage des menus (OSM).
- ⑥ **VOLUME ▼ et ▲**  
Réglage du volume. Fonctionne comme les boutons du CURSEUR (▼/▲) dans le mode d'affichage des menus (OSM).
- ⑦ **MENU (UTILISER L'APPAREIL)**  
Affiche le mode de menus sur l'écran (OSM) et affiche le menu principal.

### **AVERTISSEMENT**

Le commutateur de Marche/Arrêt ne déconnecte pas totalement l'affichage plasma de l'alimentation secteur.

## Vue arrière / Raccordements

42XR5

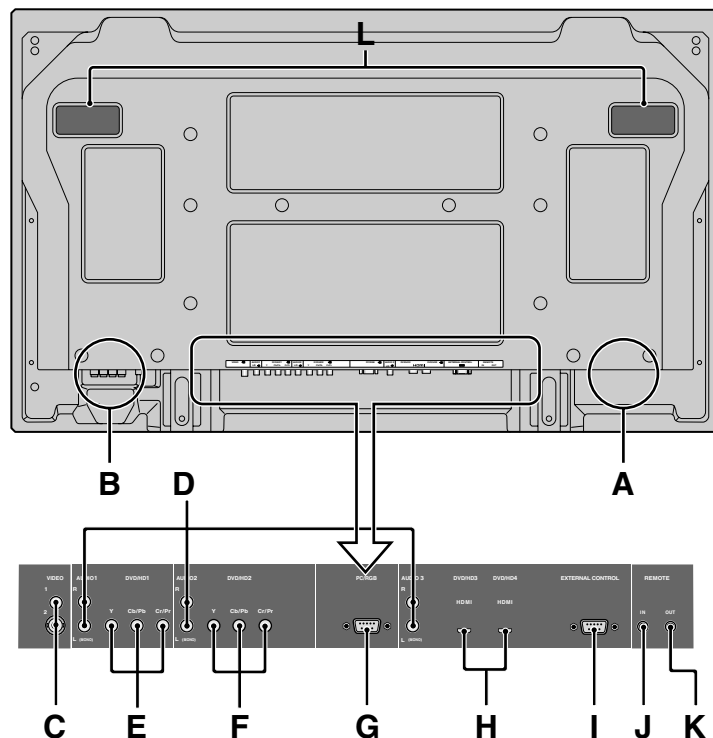

### A AC IN (ENTREE DU CORDON D'ALIMENTATION ELECTRIQUE CA)

Branchement du câble d'alimentation fourni avec l'appareil.

### B EXT SPEAKER L et R (HP EXT. G et D)

Connexions des haut-parleurs (option). Bien respecter la polarité. Raccorder le câble  $\oplus$  (positif) à la borne  $\oplus$  EXT SPEAKER et le câble  $\ominus$  (négatif) à la borne  $\ominus$  EXT SPEAKER pour chaque canal GAUCHE et DROIT.

Voir le mode d'emploi des haut-parleurs.

### C VIDEO1, 2 (RCA, S-Video)

Raccorder ici les magnétoscopes (VCR), les lecteurs de DVD ou les vidéoscopes.

### D AUDIO1, AUDIO2, AUDIO3

Bornes audio.

Cette entrée est sélectionnable. Régler le type d'image vidéo à afficher sur l'écran de menu.

### E DVD/HD1

Connexions pour DVD, lecteur laser vidéo haute définition, etc.

### F DVD/HD2

Vous pouvez connecter ici des DVD, des sources Haute Définition, des disques lasers, etc.

### G PC/RGB (D-Sub)

Raccorder ici les signaux RGB analogiques provenant d'un ordinateur ou autre.

### H DVD/HD3, DVD/HD4 (HDMI)

Connecter un signal numérique à partir d'une source équipée d'une sortie HDMI.

Voir "Caractéristiques techniques" dans "Informations modèle".

### I EXTERNAL CONTROL (COMMANDE EXTÉRIEURE) (D-Sub)

Cette borne est à utiliser pour la commande et le contrôle extérieurs (par RS-232C) du moniteur.

### J REMOTE IN

### K REMOTE OUT

Utilisez ces bornes pour contrôler l'équipement externe.

### L Poignées

Utiliser lors de l'installation ou du transport du moniteur plasma.

**HDMI**<sup>TM</sup>  
HIGH-DEFINITION MULTIMEDIA INTERFACE

HDMI, the HDMI logo and High-Definition Multimedia Interface are trademarks or registered trademarks of HDMI Licensing LLC.

## Vue arrière / Raccordements

50XR6

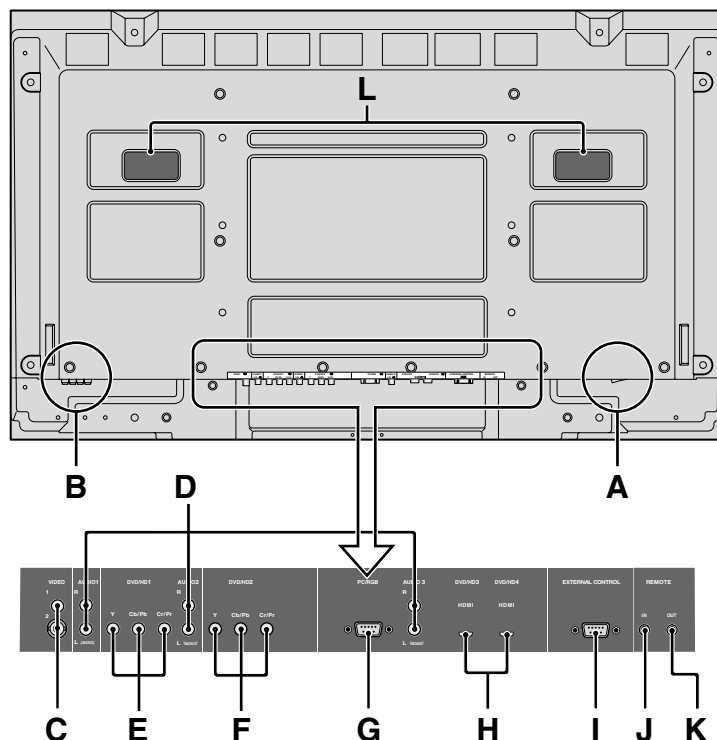

### **A AC IN (ENTREE DU CORDON D'ALIMENTATION ELECTRIQUE CA)**

Branchement du câble d'alimentation fourni avec l'appareil.

### **B EXT SPEAKER L et R (HP EXT. G et D)**

Connexions des haut-parleurs (option). Bien respecter la polarité. Raccorder le câble  $\oplus$  (positif) à la borne  $\oplus$  EXT SPEAKER et le câble  $\ominus$  (négatif) à la borne  $\ominus$  EXT SPEAKER pour chaque canal GAUCHE et DROIT.

Voir le mode d'emploi des haut-parleurs.

### **C VIDEO1, 2 (RCA, S-Video)**

Raccorder ici les magnétoscopes (VCR), les lecteurs de DVD ou les vidéoscopes.

### **D AUDIO1, AUDIO2, AUDIO3**

Bornes audio.

Cette entrée est sélectionnable. Régler le type d'image vidéo à afficher sur l'écran de menu.

### **E DVD/HD1**

Connexions pour DVD, lecteur laser vidéo haute définition, etc.

### **F DVD/HD2**

Vous pouvez connecter ici des DVD, des sources Haute Définition, des disques lasers, etc.

### **G PC/RGB (D-Sub)**

Raccorder ici les signaux RGB analogiques provenant d'un ordinateur ou autre.

### **H DVD/HD3, DVD/HD4 (HDMI)**

Connecter un signal numérique à partir d'une source équipée d'une sortie HDMI.

Voir "Caractéristiques techniques" dans "Informations modèle".

### **I EXTERNAL CONTROL (COMMANDE EXTÉRIEURE) (D-Sub)**

Cette borne est à utiliser pour la commande et le contrôle extérieurs (par RS-232C) du moniteur.

### **J REMOTE IN**

### **K REMOTE OUT**

Utilisez ces bornes pour contrôler l'équipement externe.

### **L Poignées**

Utiliser lors de l'installation ou du transport du moniteur plasma.

**HDMI**<sup>TM</sup>

HIGH-DEFINITION MULTIMEDIA INTERFACE

HDMI, the HDMI logo and High-Definition Multimedia Interface are trademarks or registered trademarks of HDMI Licensing LLC.

## Vue arrière / Raccordements

60XR5

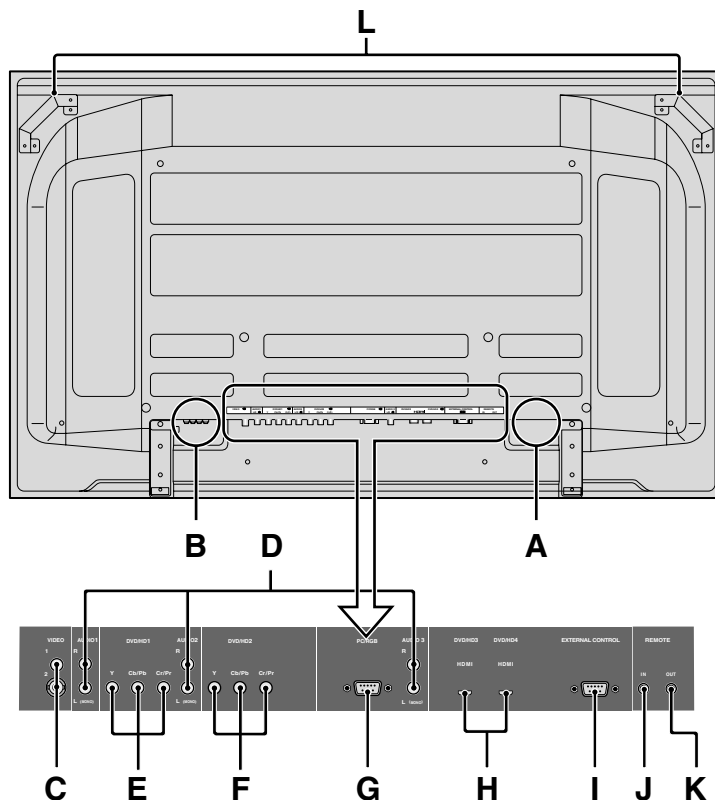

### A AC IN (ENTREE DU CORDON D'ALIMENTATION ELECTRIQUE CA)

Branchement du câble d'alimentation fourni avec l'appareil.

### B EXT SPEAKER L et R (HP EXT. G et D)

Connexions des haut-parleurs (option). Bien respecter la polarité. Raccorder le câble  $\oplus$  (positif) à la borne  $\oplus$  EXT SPEAKER et le câble  $\ominus$  (négatif) à la borne  $\ominus$  EXT SPEAKER pour chaque canal GAUCHE et DROIT.

Voir le mode d'emploi des haut-parleurs.

### C VIDEO1, 2 (RCA, S-Video)

Raccorder ici les magnétoscopes (VCR), les lecteurs de DVD ou les vidéoscopes.

### D AUDIO1, AUDIO2, AUDIO3

Bornes audio.

Cette entrée est sélectionnable. Régler le type d'image vidéo à afficher sur l'écran de menu.

### E DVD/HD1

Connexions pour DVD, lecteur laser vidéo haute définition, etc.

### F DVD/HD2

Vous pouvez connecter ici des DVD, des sources Haute Définition, des disques lasers, etc.

### G PC/RGB (D-Sub)

Raccorder ici les signaux RGB analogiques provenant d'un ordinateur ou autre.

### H DVD/HD3, DVD/HD4 (HDMI)

Connecter un signal numérique à partir d'une source équipée d'une sortie HDMI.

Voir "Caractéristiques techniques" dans "Informations modèle".

### I EXTERNAL CONTROL (COMMANDE EXTÉRIEURE) (D-Sub)

Cette borne est à utiliser pour la commande et le contrôle extérieurs (par RS-232C) du moniteur.

### J REMOTE IN

### K REMOTE OUT

Utilisez ces bornes pour contrôler l'équipement externe.

### L Poignées

Utiliser lors de l'installation ou du transport du moniteur plasma.

**HDMI**™  
HIGH-DEFINITION MULTIMEDIA INTERFACE

HDMI, the HDMI logo and High-Definition Multimedia Interface are trademarks or registered trademarks of HDMI Licensing LLC.



## Télécommande

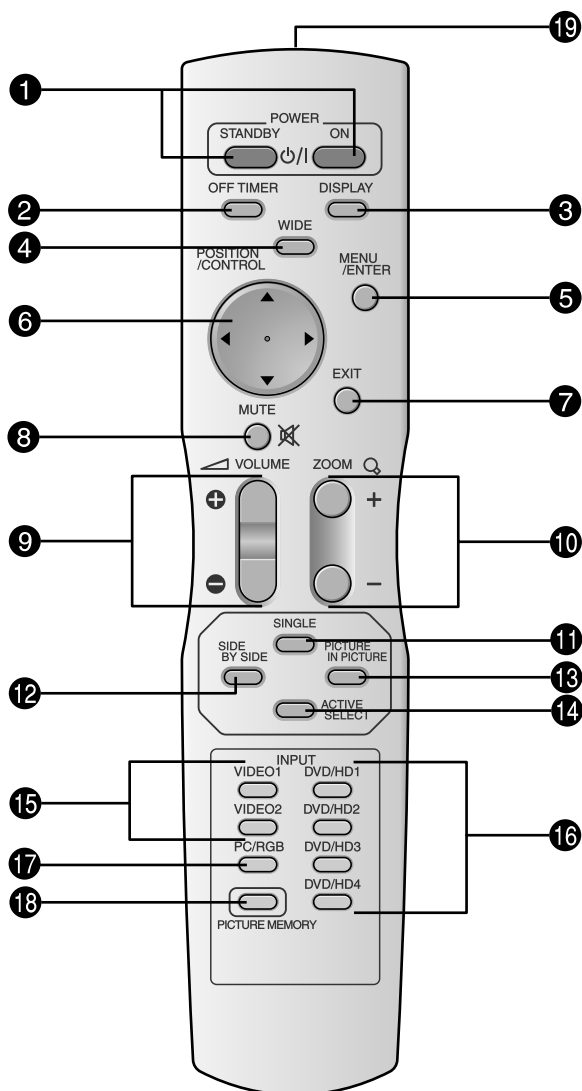

### 1 POWER ON/STANDBY (Alimentation électrique)

Allume/met l'appareil en attente.  
(Cela ne fonctionne pas quand l'indicateur ON/  
STANDBY de l'appareil principal est éteint (off).)

### 2 OFF TIMER

Active la temporisation de la coupure de l'alimentation.

### 3 DISPLAY

Affiche la source sélectionnée à l'écran.

### 4 WIDE

Détecte automatiquement le signal et détermine le rapport hauteur/largeur.  
La touche WIDE (large) ne fonctionne pas pour tous les signaux.

### 5 MENU/ENTER

Appuyer sur ce bouton pour accéder aux commandes OSM.

Appuyer sur ce bouton pendant l'affichage du menu principal pour aller dans les sous-menus.

### 6 CURSOR (▲ / ▼ / ◀ / ▶)

Utiliser les touches pour sélectionner des articles ou des réglages ainsi que pour effectuer les réglages ou commuter l'affichage.

### 7 EXIT

Appuyer sur ce bouton pour sortir des commandes OSM dans le menu principal. Appuyer sur ce bouton pendant l'affichage d'un sous-menu pour retourner au menu précédent.

### 8 MUTE

Met le son en sourdine.

### 9 VOLUME (+ / -)

Réglage du volume sonore.

### 10 ZOOM (+ / -)

Elargit ou réduit la taille de l'image.

### 11 SINGLE

Annule le mode de division de l'écran.

### 12 SIDE BY SIDE

Appuyez sur cette touche pour afficher des images en mode côte-à-côte.

### 13 PICTURE IN PICTURE

Appuyez sur cette touche pour afficher des images en mode image dans l'image.

### 14 ACTIVE SELECT

Appuyer sur cette touche pour sélectionner l'image active en mode d'écran multi.

Lorsque la fonction GEL IMAGE est en fonctionnement, cette touche peut être utilisée pour afficher les images fixes sur le sous-écran.

### 15 VIDEO1, 2

Appuyer sur cette touche pour choisir VIDÉO comme source.

VIDÉO peut aussi être sélectionné en utilisant le bouton INPUT/EXIT sur le moniteur.

### 16 DVD/HD1, 2, 3, 4

Appuyer sur cette touche pour choisir DVD/HD comme source.

DVD/HD peut aussi être sélectionné en utilisant le bouton INPUT/EXIT sur le moniteur.

### 17 PC/RGB

Appuyer sur cette touche pour choisir PC/RGB comme source.

PC/RGB peut aussi être sélectionné en utilisant le bouton INPUT/EXIT sur le moniteur.

### 18 PICTURE MEMORY

Permet de choisir un des modes de mémoire d'image 1 à 6.

### 19 Transmetteur de signaux de la télécommande

Transmet les signaux de commande à distance.

# Fonctions de base

## POWER (MARCHE/ARRÊT)

**Pour mettre en marche et arrêter l'appareil :**

1. Relier le câble d'alimentation à une prise active du sec-teur.
2. Appuyer sur la touche d'alimentation électrique (Power) (de l'appareil).

Le voyant ON/STANDBY (MARCHE/VEILLE) sur le moniteur s'allume en rouge pour indiquer que ce dernier est en veille.

3. Appuyer sur la touche POWER ON (de la télécommande) pour mettre le moniteur en marche.

Le voyant ON/STANDBY (MARCHE/VEILLE) sur le moniteur s'allume en vert pour indiquer que ce dernier est alimenté.

4. Pour mettre l'appareil hors tension, appuyer sur la touche POWER STANDBY (de la télécommande) ou sur la touche Power (alimentation électrique) de l'appareil.

Le voyant ON/STANDBY (MARCHE/VEILLE) sur le moniteur s'allume en rouge pour indiquer que ce dernier est en veille (uniquement lorsqu'on éteint l'appareil avec la télécommande).

## VOLUME

**Pour régler le volume sonore :**

1. Pour amener le volume sonore au niveau souhaité, appuyer et laisser le doigt sur la touche VOLUME ⊕ (du boîtier de télécommande ou de l'appareil).
2. Appuyer et maintenir le doigt sur la touche VOLUME ⊖ (de la télécommande ou du moniteur) pour réduire le volume jusqu'au niveau souhaité.

## MUTE (SOURDINE)

**Pour mettre le son en sourdine :**

Appuyer sur la touche MUTE de la télécommande pour mettre le son en sourdine ; appuyer de nouveau pour restituer le son.

## DISPLAY (AFFICHAGE)

**Pour vérifier les réglages :**

1. L'écran change chaque fois que l'on appuie sur la touche DISPLAY.
2. L'indication disparaît au bout d'environ trois secondes si la touche n'est pas actionnée.

## ZOOM NUMERIQUE

Le zoom numérique définit la position des images et élargit les images.

1. (S'assurer que ZOOM NAVIG est à l'arrêt.) Appuyer sur la touche ZOOM (+ ou -) pour afficher la loupe. ( 🔍 )

**Pour modifier la taille de l'image :**

Appuyer sur le bouton ZOOM+ et élargir l'image. Une pression sur le bouton ZOOM- va réduire la taille de l'image et la remettre à sa taille d'origine.

**Pour modifier la position de l'image :**

Sélectionner la position avec les boutons ▲▼◀▶.

2. Appuyer sur la touche EXIT pour effacer le curseur.

## OFF TIMER (ARRÊT TEMPORISÉ)

**Réglage de la temporisation de l'alimentation :**

La temporisation d'alimentation peut être réglée pour que le moniteur s'éteigne seul au bout de 30, 60, 90 ou 120 minutes.

1. Appuyer sur la touche OFF TIMER pour régler la temporisation à 30 minutes.
2. Appuyer sur la touche OFF TIMER jusqu'à l'obtention de la durée souhaitée.
3. La temporisation commence à partir du moment où le menu disparaît.

→ 30 → 60 → 90 → 120 → 0

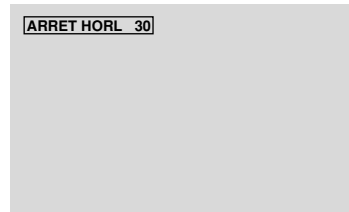

**Vérification du temps restant avant l'arrêt automatique:**

1. Une fois la temporisation réglée, appuyer une nouvelle fois sur la touche OFF TIMER.
2. Le temps restant avant l'arrêt automatique est affiché puis disparaît après quelques secondes.
3. Pendant les cinq dernières minutes de temporisation, le temps restant s'affiche jusqu'à l'arrêt automatique.

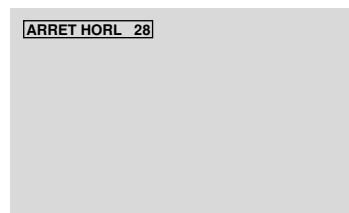

**Annulation de la temporisation de l'alimentation:**

1. Appuyer sur la touche OFF TIMER deux fois de suite.
2. La temporisation est annulée.

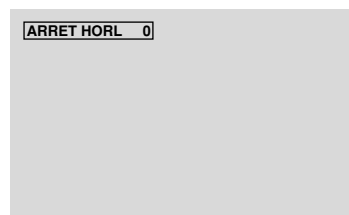

### Remarque:

Après que l'alimentation est coupée par le mode de temporisation...

Un courant de faible intensité est toujours envoyé au moniteur. Si l'on doit quitter les lieux ou ne pas utiliser le système pendant une durée prolongée, il est préférable de couper complètement l'alimentation du moniteur.

# Fonctionnement avec écran large (WIDE)

## Visualisation sur grand écran (manuel)

Cette fonction permet de sélectionner un des sept formats d'écran.

## Visualisation de vidéos ou de disques laser vidéo

1. Appuyer sur la touche WIDE de la télécommande.

2. Dans les 3 secondes qui suivent...

Appuyer de nouveau sur cette touche WIDE.

Les formats d'écran défilent dans la séquence suivante :

NORMAL → COMPLET → STADIUM → ZOOM → 2.35:1 → 14:9 → UNDERSCAN

A l'entrée d'un signal 720P ou 1080I:

COMPLET ↔ 2.35:1

Lors de l'affichage d'images Multi Ecran:

NORMAL ↔ COMPLET

### Format d'écran NORMAL (4/3)

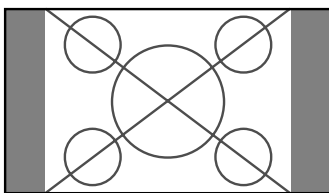

L'écran affiche l'image normale.

\* L'image a les mêmes proportions que les images vidéo avec un rapport 4/3.

### Format d'écran COMPLET

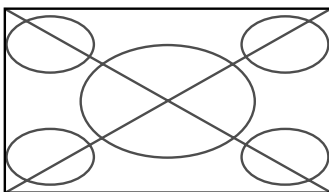

L'image est étirée sur le plan horizontal.

\* Les images compressées sur le plan horizontal sont étirées sur le plan horizontal et affichées sur la largeur totale de l'écran. (Les images normales sont étirées sur le plan horizontal.)

### Format d'écran STADIUM

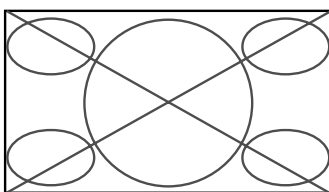

L'image est agrandie sur les axes vertical et horizontal avec des rapports différents.

\* Utiliser ce format d'écran pour regarder les émissions de vidéo normales (4/3) sur la totalité du grand écran.

### Format d'écran ZOOM

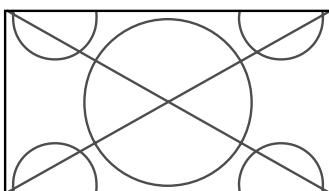

L'image est agrandie sur les axes vertical et horizontal tout en conservant les proportions originales.

\* Utiliser ce mode pour les films de format cinéma (large), etc.

### Format d'écran 2.35:1

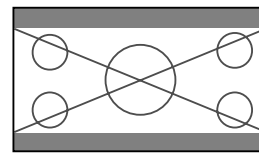
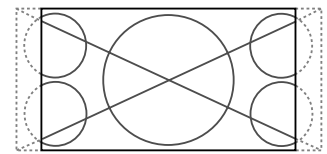

Image originale



Perte d'informations de chaque côté

L'image filmée comprimée est agrandie au format de l'écran dans un rapport de 2,35:1. Aucune bande noire n'est visible en haut ou en bas de l'image mais certaines informations sont perdues dans les marges gauche et droite.

• Cette fonction est active quand le signal d'entrée est de type vidéo, composante (480I, 480P, 576I, 576P, 720P, 1080I) ou RGB (signal 525P ou 625P fourni par un changeur de trame).

\* Si une bande noire apparaît en haut ou en bas de l'image en plein page écran, choisir le format d'écran 2,35:1 pour éviter les marques de phosphore.

### Format d'écran 14:9

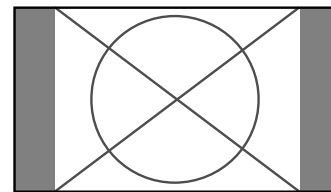

L'image est affichée avec un rapport 14:9.

\* Cette fonction est disponible pour les signaux d'entrée de type vidéo, composante (480I, 480P, 576I, 576P) ou RGB (signal 525P ou 625P provenant d'un convertisseur de balayage).

### Format d'écran UNDERSCAN

Régler "UNDERSCAN" sur "MARCHE" dans "REGLAGE IMAGE".

Les télévisions ordinaires rognent les images (sur-balayage). Afin de restaurer l'image dans son intégralité, sélectionner UNDERSCAN.

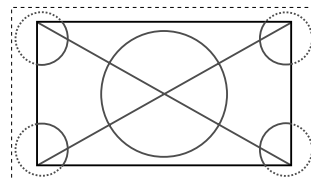

Sous-balayage

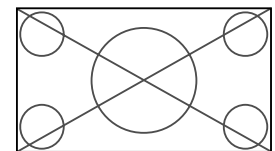

Sur-balayage

\* Du bruit d'image ou une bordure noire peut apparaître à proximité du bord de l'écran en fonction du composant connecté.

\* L'affichage continu dans ce format d'écran pendant une période prolongée peut entraîner une rétention d'image.

\* Lorsque le signal Macrovision est entré, la luminosité peut changer.

**Remarque:** ne pas laisser l'affichage en mode 4:3 pendant une trop longue période de temps. Il y a risque de vieillissement des luminophores.

## Visualisation d'images d'ordinateur sur le grand écran

Commuter vers le mode grand écran pour agrandir l'image 4/3 et remplir l'écran en entier.

1. Appuyer sur la touche WIDE de la télécommande.
2. Dans les 3 secondes qui suivent ...

Appuyer de nouveau sur cette touche WIDE.  
Les formats d'écran défilent dans la séquence suivante:

→ **NORMAL** → **COMPLET** → **ZOOM** →

Lors de l'affichage d'images Multi Ecran:

**NORMAL** ↔ **COMPLET**

Format d'écran **NORMAL** (4/3 et SXGA 5/4)

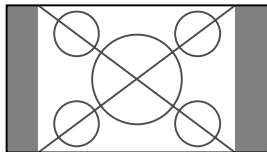

L'image a les mêmes proportions qu'une image d'ordinateur.

Format d'écran **COMPLET**

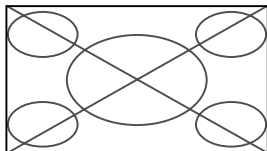

L'image est étirée sur le plan horizontal.

Format d'écran **ZOOM**

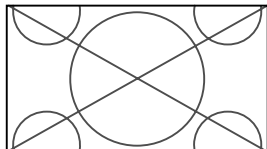

Lors d'une entrée de signaux Large (wide).

Format d'écran **COMPLET**

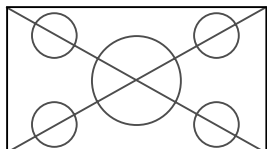

## Informations

### ■ Résolutions disponibles

Voir la page Fr-3 (Informations modèle) pour plus de détails sur la sortie d'affichage des différents standards VESA pouvant être utilisés sur le moniteur.

■ **Lors d'une entrée de signaux wide VGA\* de 852 (848) points × 480 lignes ayant une fréquence verticale de 60 Hz et une fréquence horizontale de 31,7 (31,0) kHz**

Sélectionner une option appropriée pour le mode SÉLECT. RVB en consultant le "Tableau des signaux pris en charge par l'appareil" à la page Fr-3 (Informations modèle).

\* "VGA", "SVGA" et "SXGA" sont des marques déposées de IBM, Inc. - Etats-Unis.

**Remarque:** ne pas laisser l'affichage en mode 4:3 pendant une trop longue période de temps. Il y a risque de vieillissement des luminophores.

# Opérations de DECOUPE D'IMAGE

## Affichage de deux images en même temps sur l'écran

\* Il se peut qu'une image de l'entrée RGB ne soit pas affichée sur ces modes, en fonction des caractéristiques du signal d'entrée.

- Appuyer sur la touche pour sélectionner un mode d'écran par les modes d'écran simple, côte à côte et image dans image.

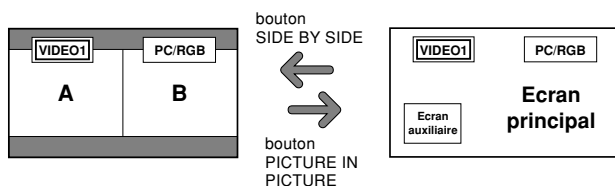
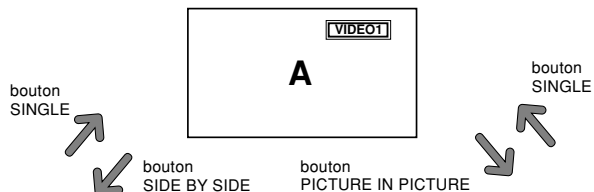

### Remarque:

L'image A et l'image B sur l'écran ci-dessous n'ont pas toujours la même hauteur.

### Informations

Il se peut que les opérations de découpe d'image ne fonctionnent pas, selon la combinaison de signaux d'entrée. Dans le tableau suivant, "○" signifie Oui, "×" signifie Non.

		Images affichées sur l'écran principal/droit (Sélect1)						
		VIDEO1	VIDEO2	DVD/HD1	DVD/HD2	DVD/HD3	DVD/HD4	PC/RGB
Images affichées sur l'écran	VIDEO1	×	×	○	○	○	○	○
	VIDEO2	×	×	○	○	○	○	○
secondaire/ gauche (Sélect2)	DVD/HD1	○	○	×	○	○	○	○
	DVD/HD2	○	○	○	×	○	○	○
	DVD/HD3	○	○	○	○	×	×	○
	DVD/HD4	○	○	○	○	×	×	○
	PC/RGB	○	○	○	○	○	○	×

■ Il se peut que les opérations de découpe d'image ne fonctionnent pas, selon le type des signaux RGB.

## Opérations en mode côte-à-côte

Pour changer le format de l'image, appuyer sur le bouton ◀▶ ou ▼ du curseur.

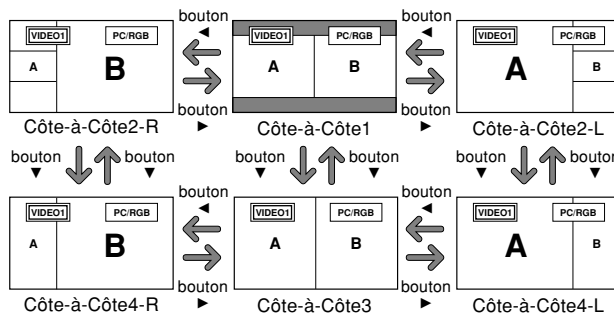

Pour afficher alternativement une image à droite et à gauche, appuyer sur le bouton ▲ du curseur.

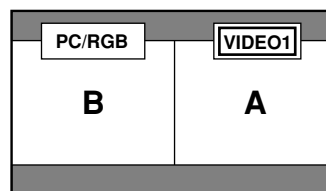
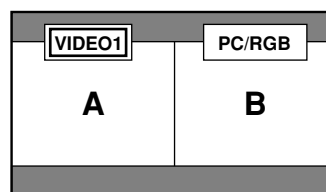

Pour activer une image donnée, appuyer sur le bouton ACTIVE SELECT.

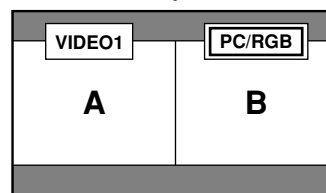
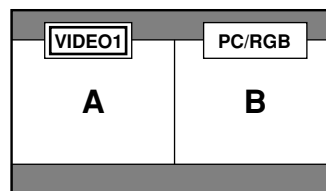

## Opérations en mode image-dans-image

Pour changer de position sur l'écran secondaire, appuyer sur le bouton ◀ ou ▶ du curseur.

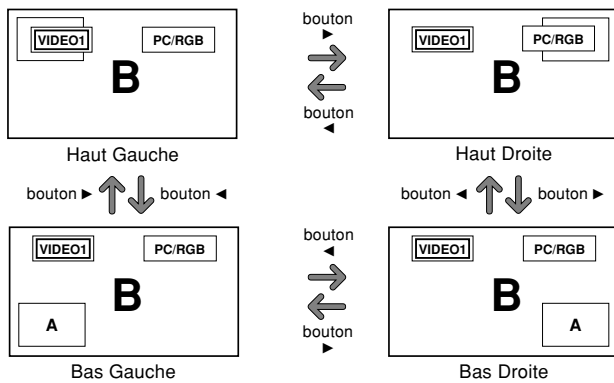

Pour changer le format de l'écran secondaire, appuyer sur le bouton ▼ du curseur.

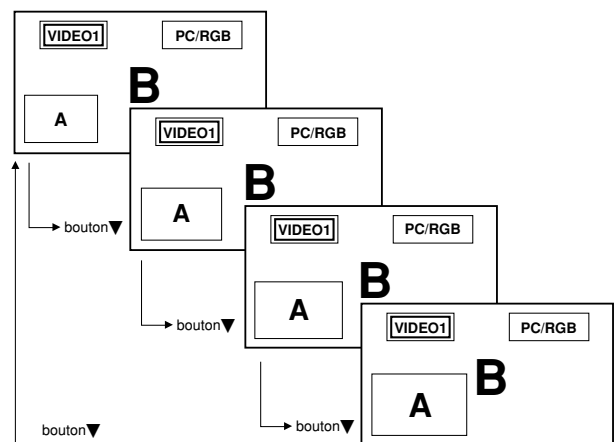

Pour activer une image donnée, appuyer sur le bouton ACTIVE SELECT.

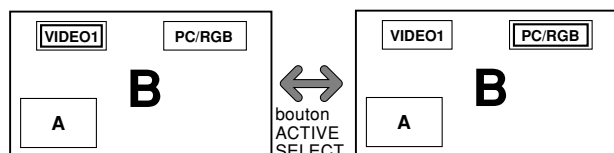

## Sélection des signaux d'entrée à afficher

1. Appuyer sur la touche ACTIVE SELECT pour rendre active l'image désirée.
2. Appuyer sur la touche PC/RGB, VIDEO1, 2 ou DVD/HD1, 2, 3, 4.  
À chaque pression sur la touche, le signal d'entrée sélectionné change.  
On peut également utiliser le bouton INPUT/EXIT du moniteur pour changer la sélection.

## Zoomer les images

1. Appuyez sur la touche ACTIVE SELECT pour activer l'image désirée.
2. Utilisez la touche ZOOM +/- pour agrandir l'image.  
Pour les détails, voir "ZOOM NUMERIQUE" à la page Fr-12.

## Réglage des commandes OSM

1. Appuyer sur la touche ACTIVE SELECT pour rendre active l'image désirée.
2. Appuyer sur la touche MENU/ENTER pour afficher le MENU PRINCIPAL.
3. Régler les paramètres selon ses préférences.  
Pour plus d'informations, voir "Commandes OSM (MENS ÉCRAN)" à la page Fr-17.

### Remarque:

*En mode écran multi, certaines fonctions des commandes OSM ne sont pas disponibles.*

# Commandes OSM (MENUS ÉCRAN)

## Opérations de menu

Ce chapitre décrit l'utilisation des menus et des rubriques sélectionnées.

1. Appuyer sur la touche MENU/ENTER de la télécommande pour accéder au MENU PRINCIPAL.

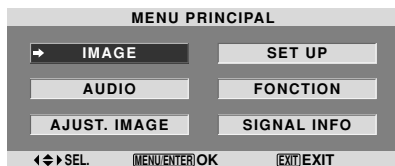

2. Appuyer sur les flèches ▲ ▼ de la télécommande pour sélectionner le menu souhaité.
3. Appuyer sur la touche MENU/ENTER de la télécommande pour activer le sous-menu ou la rubrique souhaitée.

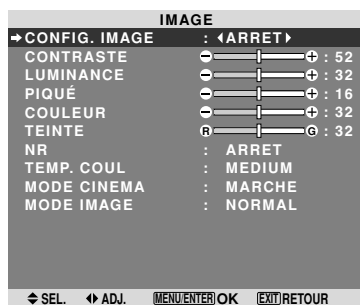

4. Régler le niveau ou modifier le réglage de la rubrique souhaitée à l'aide des touches ◀ ▶ la télécommande.



5. Le réglage ou le paramétrage est mémorisé.  
La modification devient la référence jusqu'à nouveau paramétrage.
6. Répéter les étapes 2 à 5 pour régler un paramètre supplémentaire ou appuyer sur la touche EXIT (sortie) de la télécommande pour retourner au menu principal.

\* Lors du réglage à l'aide de la barre au bas de l'écran, appuyez sur la touche ◀ ou ▶ dans les 5 secondes. Si vous ne le faites pas, la configuration actuelle est sauvegardée et l'écran précédent apparaît.

**Remarque:** Le menu principal disparaît en appuyant sur le bouton EXIT (sortie).

## Informations

### ■ Mode menu avancé

Si "OSM AVANCÉ" est réglé sur "MARCHE" dans le menu FONCTION, toutes les rubriques du menu sont affichées.

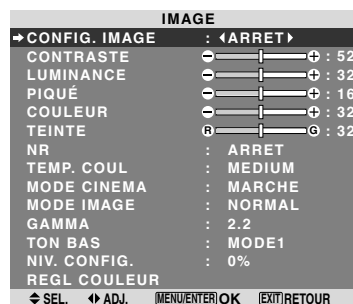

\* L'écran réel peut être différent de ceux montrés dans ce manuel.

## Arborescence de menus

■ : La partie hachurée indique la valeur par défaut.

←→+ : Appuyer sur le bouton ◀ ou ▶ pour régler.

☐ : Les rubriques du menu sont accessibles dans une fenêtre réglée quand OSM AVANCÉ est réglé sur MARCHÉ.

MENU PRINCIPAL	SOUS-MENU	SOUS-MENU 2	SOUS-MENU 3	SOUS-MENU 4	RÉINITIALISATION	REFERENCE	
IMAGE	CONFIG. IMAGE	ARRET/MEMOIRE1-6			OUI	Fr-20	
	CONTRASTE	←→+ 0←52→72			OUI	Fr-20	
	LUMINANCE	←→+ 0←32→64			OUI	Fr-20	
	PIQUÉ	←→+ 0←16→32			OUI	Fr-20	
	COULEUR	←→+ 0←32→64			OUI	Fr-20	
	TEINTE	R←→G 0←32→64			OUI	Fr-20	
	NR	ARRET/NR-1/NR-2/NR-3			OUI	Fr-20	
	TEMP. COUL	BASSE-/BASSE+/MEDIUM/HAUTE			OUI	Fr-21	
	BALANCE DES BLANCS	LUM. ROUGE	←→+ 0←40→70			OUI	Fr-21
		LUM. VERTE	←→+ 0←40→70			OUI	Fr-21
		LUM. BLEUE	←→+ 0←40→70			OUI	Fr-21
		CONT. ROUGE	←→+ 0←40→70			OUI	Fr-21
		CONT. VERTE	←→+ 0←40→70			OUI	Fr-21
		CONT. BLEUE	←→+ 0←40→70			OUI	Fr-21
		RESET	ARRET←→MARCHÉ			OUI	Fr-21
		MODE CINEMA	MARCHÉ←→ARRET			OUI	Fr-21
		MODE IMAGE	DEFAULT/CINEMA1/CINEMA2/NORMAL/CLAIR			OUI	Fr-21
		GAMMA	2.1←→2.2←→2.3←→2.4			OUI	Fr-22
	TON BAS*3	MODE1←→MODE2			OUI	Fr-22	
	NIV. CONFIG.]	0%←→3.75%←→7.5%			OUI	Fr-22	
	REGL COULEUR	ROUGE	J←→M	0←32→64		OUI	Fr-22
		VERT	C←→J	0←32→64		OUI	Fr-22
		BLEU	M←→C	0←32→64		OUI	Fr-22
JAUNE		V←→R	0←32→64		OUI	Fr-22	
MAGENTA		R←→B	0←32→64		OUI	Fr-22	
CYAN		B←→V	0←32→64		OUI	Fr-22	
RESET		ARRET←→MARCHÉ			OUI	Fr-22	

MENU PRINCIPAL	SOUS-MENU	SOUS-MENU 2	SOUS-MENU 3	SOUS-MENU 4	RÉINITIALISATION	REFERENCE
AUDIO	BASSE	←→+ 0←13→26			OUI	Fr-23
	AIGUE	←→+ 0←13→26			OUI	Fr-23
	BALANCE	L←→R	-22←0→+22		OUI	Fr-23
	AUDIO INPUT1	VIDEO 1-2 / DVD/HD 1-4 / PC/RGB			OUI	Fr-23
	AUDIO INPUT2	VIDEO 1-2 / DVD/HD 1-4 / PC/RGB			OUI	Fr-23
	AUDIO INPUT3	VIDEO 1-2 / DVD/HD 1-4 / PC/RGB			OUI	Fr-23
	ENTREE DVD/HD3	ENTREE 1-3 / HDMI			OUI	Fr-23
	ENTREE DVD/HD4	ENTREE 1-3 / HDMI			OUI	Fr-23

MENU PRINCIPAL	SOUS-MENU	SOUS-MENU 2	SOUS-MENU 3	SOUS-MENU 4	RÉINITIALISATION	REFERENCE
AJUST. IMAGE	MODE	ZOOM/NORMAL/COMPLET/STADIUM/14:9/2.35:1/UNDERSCAN			—	Fr-23
	V-POSITION	←→+ -64←0→+64			OUI	Fr-23
	H-POSITION	←→+ -128←0→+127			OUI	Fr-23
	V-HAUTEUR	←→+ 0←→64			OUI	Fr-23
	H-LARGEUR	←→+ 0←→64			OUI	Fr-23
	RÉGLAGE AUTO	MARCHÉ←→ARRET*2			NON	Fr-23
	RÉG FIN*1	←→+ *2 0←→64			OUI	Fr-23
	RÉG. IMAGE*1	←→+ *2 0←→64			OUI	Fr-23
	UNDERSCAN	MARCHÉ←→ARRET			OUI	Fr-23

MENU PRINCIPAL	SOUS-MENU	SOUS-MENU 2	SOUS-MENU 3	SOUS-MENU 4	RÉINITIALISATION	REFERENCE
SET UP	LANGAGE	ENGLISH/DEUTSCH/FRANÇAIS/ESPAÑOL/ITALIANO/SVENSKA/РУССКИЙ/PORTUGUÊS			NON	Fr-24
	SELECT DVD/HD1	COMP.			OUI	Fr-24
	SELECT D-SUB	RGB			OUI	Fr-24
	HD SELECT	1080I/1035I/540P			NON	Fr-24
	SÉLECT. RVB	AUTO			OUI	Fr-24
	CONFIG. HDMI	LOW←→HIGH			NON	Fr-25
	TV SYSTÈMES	AUTO/3.58NTSC/4.43 NTSC/PAL/PAL 60/PAL-N/PAL-M/SECAM			NON	Fr-25
	FOND ECRAN	NOIR/GRIS			OUI	Fr-25
	NIVEAU GRIS	0←→3←→15			OUI	Fr-25
	S1/S2	AUTO←→ARRET			OUI	Fr-26
	AFFICHER OSM	MARCHÉ←→ARRET			OUI	Fr-26
	AJUST OSM	HT GCH←→HT CENTRE←→HT DRTE←→BAS GCH←→BAS CENTRE←→BAS DRT			OUI	Fr-26
	ID CONNEXION	ALL←→1←→4			OUI	Fr-26
	ALL RESET	MARCHÉ←→ARRET			—	Fr-27



MENU PRINCIPAL	SOUS-MENU	SOUS-MENU 2	SOUS-MENU 3	SOUS-MENU 4	RÉINITIALISATION	REFERENCE
FONCTION	OSM AVANCÉ	MARCHE←→	ARRET		OUI	Fr-27
	ECO ENERGIE	MARCHE←→	ARRET		OUI	Fr-27
	SELECT SKIP	MARCHE←→	ARRET		OUI	Fr-28
	2EME SOURCE	DETECTION	ARRET←→	AUTO	OUI	Fr-28
		AFFICHAGE	FONDU←→	NORMAL	OUI	Fr-28
		TRANSPARENCE	20%←…→	100%	OUI	Fr-28
	ZOOM NAVIG	ARRET←→	CT A CT	←→BAS GCH←→BAS DRT←→HT DRTE←→HT GCH	OUI	Fr-29
	GEL IMAGE	ARRET←→	CT A CT1←→CT A CT2←→BAS GCH←→BAS DRT←→HT DRTE←→HT GCH		OUI	Fr-29
	PROTECT. PDP	MANUEL/AUTO	PLE	100%/75%/50%/25%	OUI	Fr-30
			ROTATION PIX	ARRET/AUTO1/AUTO2	OUI	Fr-30
			INV./FD BLANC	ARRET/INV./BLANC	OUI	Fr-30
			SCREEN WIPER	MARCHE/ARRET	OUI	Fr-31
			FOCUS LEGER	ARRET/1/2/3/4	OUI	Fr-31
			POSITION OSM	MARCHE/ARRET	OUI	Fr-31
			CONTRASTE OSM	BASSE-/NORMAL	OUI	Fr-31
	CLOSED CAPTION	ARRET/CAPTION1-4/TEXTE1-4			OUI	Fr-31
	CAPTION CONT	BAS/NORMAL			OUI	Fr-32
	POWER ON	INPUT	LAST / VIDEO 1-2 / DVD/HD 1-4 / PC/RGB / MULTI		OUI	Fr-32
		VOLUME	LAST←→0←…→42		OUI	Fr-32
	PROTOCOLE	MARCHE←→	ARRET		OUI	Fr-32

MENU PRINCIPAL	SOUS-MENU	SOUS-MENU 2	SOUS-MENU 3	SOUS-MENU 4	RÉINITIALISATION	REFERENCE
SIGNAL INFO					—	Fr-32

\*1 Les fonctions ajustement de l'image et image fine ne sont disponibles que lorsque le mode 'RÉGLAGE AUTO' est désactivé (ARRET).

\*2 Uniquement PC/RGB.

\*3 "TON BAS" est disponible uniquement pour le type 50 pouces.

### Informations

#### ■ Restauration des réglages par défaut (réglage d'usine)

Sélectionner "ALL RESET" sous le menu de SET UP. Noter que cette action restaure tous les réglages d'usine par défaut.

## Menu de réglage de l'image

### Mise en mémoire des réglages de l'image

Cette fonction permet de garder en mémoire tous les réglages actuels des menus du signal et IMAGE et de les rappeler si nécessaire.

Il y a six mémoires de réglage d'image en tout, auxquelles il est possible d'ajouter un commentaire de 15 caractères.

Exemple: Mise en mémoire des réglages de l'image en MEMOIRE1

Au niveau de l'option "CONFIG. IMAGE" du menu "IMAGE", sélectionner "MEMOIRE1", puis appuyer sur la touche MENU/ENTER.

L'écran "CONFIG. IMAGE" s'affiche alors.

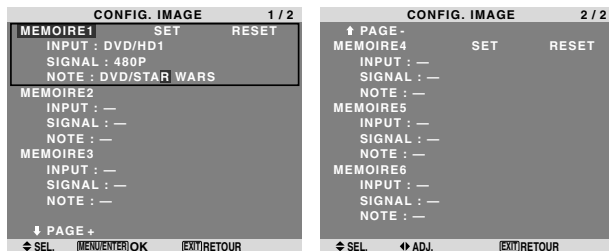

### Informations

#### ■ Réglages CONFIG. IMAGE

ARRET: Fonction de mise en mémoire des réglages d'image non utilisée.

MEMOIRE1 à 6: Mise en mémoire des réglages d'image dans la mémoire correspondante. Le nombre maximal de mémoires est de 6, sans tenir compte des entrées.

#### ■ Configuration de la mémoire

- Utiliser les touches ▲ et ▼ pour sélectionner l'emplacement mémoire désiré, MEMOIRE1 à MEMOIRE6.
- Utiliser les touches ◀ et ▶ pour sélectionner "SET", puis appuyer sur la touche MENU/ENTER.
- Saisir un commentaire si nécessaire.

#### ■ Réinitialisation d'un emplacement mémoire

Utiliser les touches ▲ et ▼ pour sélectionner l'emplacement mémoire voulu, MEMOIRE1 à MEMOIRE6, puis utiliser les touches ◀ et ▶ pour sélectionner "RESET", puis appuyer sur la touche MENU/ENTER.

L'emplacement mémoire est alors effacé, et "—" s'affiche dans les colonnes "INPUT", "SIGNAL" et "NOTE".

#### ■ Saisie de commentaires

- Utiliser les touches ◀ et ▶ pour choisir "NOTE", puis appuyer sur la touche MENU/ENTER.
- Saisir le texte du commentaire.  
Utiliser la touche ▲ et ▼ pour sélectionner un caractère.  
Utiliser les touches ◀ et ▶ pour déplacer le curseur.  
Utiliser la touche EXIT pour effacer le caractère se trouvant au niveau du curseur.
- Appuyer sur la touche MENU/ENTER après avoir saisi le commentaire.

## Réglage de l'image

Le contraste, la luminosité, le piqué, la couleur et la teinte peuvent être réglés à la demande.

Exemple: Régler le contraste

Sur "CONTRASTE" dans le menu "IMAGE", réglez le contraste.

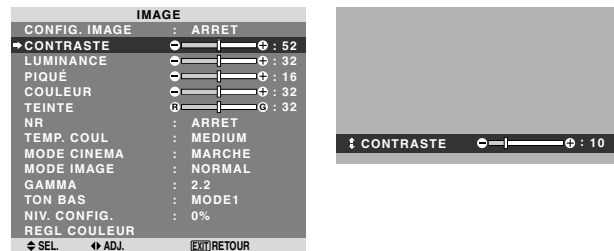

**Remarque:** Si le message "PAS DE RÉGLAGE" apparaît...

Vérifier qu'en entrant dans le sous-menu IMAGE que le MODE IMAGE n'est pas réglé sur DEFAULT.

### Informations

#### ■ Écran de réglage de l'image

CONTRASTE: Règle le contraste de l'image.

LUMINANCE: Règle la LUMINANCE de l'image.

PIQUÉ: Règle le piqué de l'image. Règle le détail de l'image de l'affichage VIDEO.

COULEUR: Règle la densité de la couleur.

TEINTE: Règle la teinte de l'image.

Réglage pour une couleur de peau naturelle, du fond, etc.

#### ■ Réglage des images d'ordinateur

Pour les images d'ordinateur, seul le contraste et la LUMINANCE peuvent être réglés.

#### ■ Restauration des réglages par défaut (réglage d'usine)

Appuyer sur la touche "DEFAULT" des option de réglage du "MODE IMAGE".

## Réduction du bruit de l'image (parasites)

Utiliser ce réglage si le bruit de l'image est du à une mauvaise réception ou à la qualité médiocre de la cassette vidéo.

Exemple: Réglage de "NR-3"

Sur "NR" dans le menu "IMAGE", sélectionnez "NR-3".

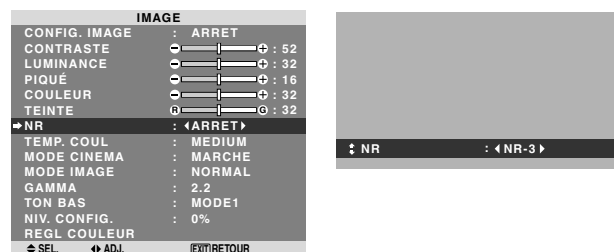

### Informations

#### ■ NR

\* "NR" signifie réduction du bruit.

\* Cette fonction réduit le bruit de l'image (parasites).

#### ■ Niveaux de réduction de bruit

Il existe trois types de réduction du bruit (parasites).

Chacun opère avec une intensité différente pour réduire les parasites.

L'effet devient plus fort au fur et à mesure que le nombre augmente (dans l'ordre NR-1 → NR-2 → NR-3).

ARRET: Désactive la réduction de bruit.

## Réglage de la température de couleur

Utiliser cette fonction pour régler le ton de la couleur produit par l'affichage plasma.

Exemple: Réglage sur "HAUTE"

Sur "TEMP. COUL" dans le menu "IMAGE", sélectionnez "HAUTE".

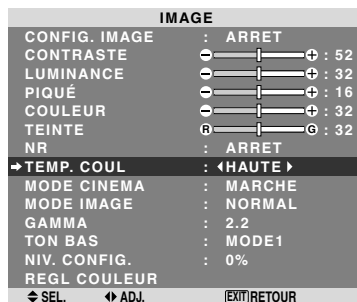

### Informations

#### ■ Réglage de la température de la couleur

BASSE -: Plus de rouge

BASSE +: Un peu plus de rouge

MEDIUM: Normal (un peu plus de bleu)

HAUTE: Plus de bleu

## Ajustement des couleurs à la qualité désirée

Pour le réglage de la balance du blanc dans chaque température de couleur pour la qualité de couleur souhaitée, procéder de la manière suivante.

Exemple : Réglage du "LUM. ROUGE" de la température de couleur "HAUTE".

Sur "TEMP. COUL" dans le menu "IMAGE", sélectionnez "HAUTE", puis appuyez sur la touche MENU/ENTER.

L'écran "BALANCE DES BLANCS" apparaît.

Sur "LUM. ROUGE", réglez l'équilibre de blanc.

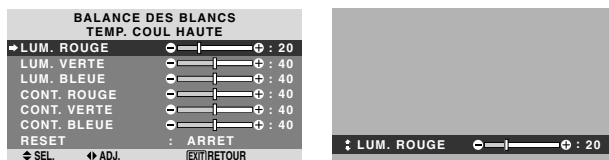

### Informations

#### ■ Ajustement de la balance des blancs

LUM.-RVB: Réglage de la balance des blancs pour le niveau de blanc.

CONT.-RVB: Réglage de la balance des blancs pour le niveau de noir.

RESET: Retour aux valeurs usine par défaut. Sélectionner "MARCHE" à l'aide des touches ◀ et ▶ puis appuyer sur la touche MENU/ENTER.

#### ■ Restauration des réglages par défaut (réglage d'usine)

Sélectionner "RESET" sous le menu de BALANCE DES BLANCS.

## Réglage de l'image pour s'adapter au format cinéma

L'image au format film est détectée et projetée dans un mode d'image adapté.

[Uniquement NTSC, PAL, PAL60, 480I (60 Hz), 525I (60 Hz), 576I (50 Hz), 625I (50 Hz), 1035I (60 Hz) et 1080I (60 Hz)]

Exemple: Activation du "MODE CINEMA" (ARRET)

Sur "MODE CINEMA" dans le menu "IMAGE", sélectionnez "ARRET".

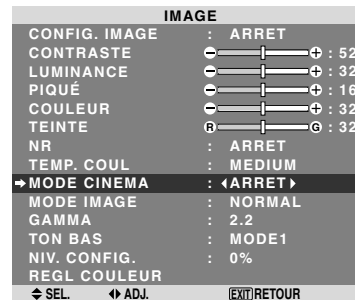

### Informations

#### ■ MODE CINEMA

MARCHE: Détection automatique du format de l'image et projection dans le mode Cinéma.

ARRET: Le mode Cinéma ne fonctionne pas.

## Réglage du mode d'affichage en fonction de l'éclairage ambiant

Quatre modes d'affichage sont disponibles pour obtenir la meilleure image selon l'éclairage ambiant.

Exemple: Sélection du mode "CINEMA1"

Sur "MODE IMAGE" dans le menu "IMAGE", sélectionnez "CINEMA1".

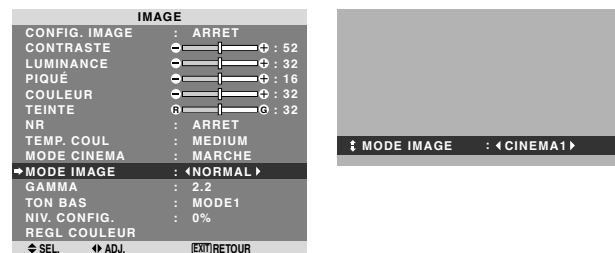

### Informations

#### ■ Mode d'affichage

CINEMA1, 2: Choisir ce mode pour visionner une cassette vidéo dans une pièce sombre.

Les images sont plus foncées et plus fines, comme sur un écran de cinéma. Pour une image plus sombre, sélectionner CINEMA2.

NORMAL: Ce mode s'utilise pour regarder la VIDEO dans une pièce éclairée.

CLAIR: Ce mode fournit des images plus claires que le mode NORMAL.

Les images sont dynamiques avec une nette différence entre les zones claires et les zones sombres.

DEFAULT: S'utilise pour restaurer les réglages d'usine par défaut.

ISF-DAY et ISF-NIGHT: Ce mode est affiché uniquement lorsqu'un distributeur ISF effectue la maintenance. Veuillez contacter NEC Corporation of America pour plus de détails.

## Modification de la courbe gamma

Cette fonction permet de régler la luminosité dans la zone des tons moyens sans modifier les ombres et les mises en lumière.

Exemple : Réglage sur "2.3"

Régler "OSM AVANCÉ" sur "MARCHE" dans le menu "FONCTION".

Sur "GAMMA" dans le menu "IMAGE", sélectionnez "2.3".

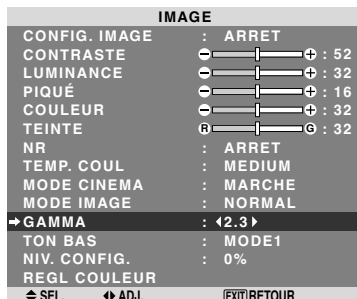

### Informations

#### ■ Réglage de GAMMA

Plus le chiffre sélectionné est grand (dans l'ordre 2.1, 2.2, 2.3, 2.4), plus l'image est sombre.

\* Ces valeurs sont approximatives.

## Réglages des Tons Bas

Vous pouvez choisir entre 2 modes de reproduction des tons.

Cette fonction est particulièrement efficace pour les images sombres.

\* Cette fonction est disponible uniquement pour le type 50 pouces.

Exemple : Réglage sur "MODE2"

Régler "OSM AVANCÉ" sur "MARCHE" dans le menu "FONCTION".

Sur "TON BAS" dans le menu "IMAGE", sélectionnez "MODE2".

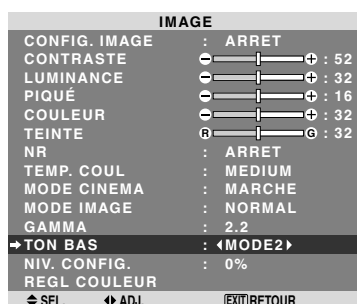

## Réglage du niveau piédestal (niveau des noirs)

Cette fonction permet d'ajuster le niveau de noirs dans l'image.

Exemple: Réglage sur "3.75%"

Régler "OSM AVANCÉ" sur "MARCHE" dans le menu "FONCTION".

Au niveau de l'option "NIV. CONFIG." du menu "IMAGE", sélectionner "3.75%".

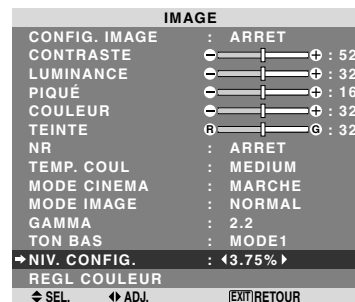

### Informations

#### ■ Réglages NIV. CONFIG.

0%: Etat normal

3.75%: 3,75 % inférieur à la normale

7.5%: 7,5 % inférieur à la normale

## Réglage des couleurs

Pour régler la luminance et la densité de couleur du rouge, du vert, du bleu, du jaune, du magenta et du cyan, procéder de la manière suivante.

Cette méthode permet d'accentuer le vert des arbres, le bleu du ciel etc...

Exemple : Réglage du ton de couleur du bleu

Régler "OSM AVANCÉ" sur "MARCHE" dans le menu "FONCTION".

Sur le menu "IMAGE", sélectionnez "REGL COULEUR", puis appuyez sur la touche MENU/ENTER.

L'écran "REGL COULEUR" apparaît.

Sur "BLEU" dans "REGL COULEUR", réglez l'ajustement de couleur.



### Informations

#### ■ Réglage de REGL COULEUR

ROUGE: Pour procéder au réglage du rouge.

VERT: Pour procéder au réglage du vert.

BLEU: Pour procéder au réglage du bleu.

JAUNE: Pour procéder au réglage du jaune.

MAGENTA: Pour procéder au réglage du magenta.

CYAN: Pour procéder au réglage du cyan.

RESET: Retour aux valeurs usine par défaut. Sélectionner "MARCHE" à l'aide des touches ◀ et ▶ puis appuyer sur la touche MENU/ENTER.

## Menu des réglages audio

### Réglage des aigus des graves et de la balance gauche/droit

L'équilibre droite/gauche, les graves et les aigus peuvent être réglés selon vos choix.

Exemple: Réglage des graves

Sur "BASSE" dans le menu "AUDIO", régler les graves.

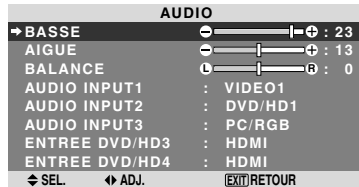

**Remarque:** Si le message "PAS DE RÉGLAGE" apparaît...

Régler correctement "AUDIO INPUT (ENTREE AUDIO)" dans le menu AUDIO.

### Informations

#### ■ Menu des réglages son

**BASSE:** Commande du niveau des basse-fréquences.

**AIGUE:** Commande du niveau des sons hautes-fréquences.

**BALANCE:** Règle l'équilibre des canaux gauche et droit.

### Réglage des emplacements des connecteurs audio et DVD/HD

Réglage des connecteurs AUDIO 1-3 et DVD/HD 3-4 sur l'entrée désirée.

Exemple: Régler "AUDIO INPUT1" sur "VIDEO2".

Sur "AUDIO INPUT1" dans le menu "AUDIO", sélectionnez "VIDEO2".

Les sources disponibles dépendent des réglages de l'entrée.

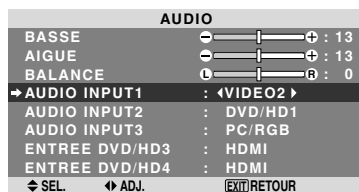

### Informations

Une entrée ne peut pas être sélectionnée comme chaîne pour plus d'une borne d'entrée.

## Menu des réglages de Réglage Image

### Réglage de la position, de la taille, de la finesse de l'image, de ses ajustements et du sous-balayage

La position et le scintillement de l'image peuvent être corrigés.

Exemple: Réglage de la position verticale en mode normal  
Sur "V-POSITION" dans le menu "REGLAGE IMAGE", réglez la position.

En appuyant sur les touches ◀ et ▶, les modes défilent dans la séquence suivante :

**NORMAL** ↔ **COMPLET**

\* Ce mode peut aussi être activé en appuyant sur la touche **WIDE** (large) de la télécommande.

\* Les réglages sur le menu REGLAGE IMAGE ne sont pas fixés en usine.

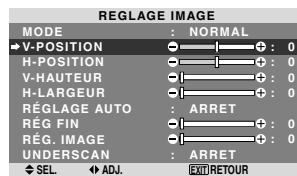

### Informations

#### ■ Lorsque "RÉGLAGE AUTO" est désactivée ("ARRET")

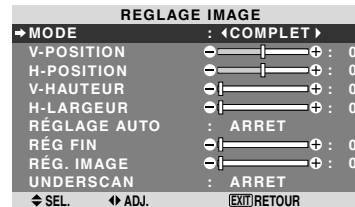

Lorsque Image auto est désactivé, les articles RÉG FIN et RÉG. IMAGE sont affichés afin que vous puissiez les régler.

#### ■ Réglage de l'image automatique

**MARCHE:** Les réglages de l'image fine, de l'ajustement de l'image et la position sont réalisés automatiquement. Non disponible pour ZOOM numérique.

**ARRET:** Les réglages de l'image fine, de l'ajustement de l'image et la position sont réalisés manuellement.

\* Si RÉG FIN n'est pas possible, mettre Image Auto sur ARRET (OFF) et procéder manuellement.

#### ■ Réglage de la position de l'image

**V-POSITION:** Réglage de la position verticale de l'image.  
**H-POSITION:** Réglage de la position horizontale de l'image.

**V-HAUTEUR:** Ajuste la taille verticale de l'image.

(Sauf pour STADIUM)

**H-LARGEUR:** Réglage de la taille horizontale de l'image. (Sauf pour STADIUM)

**RÉG FIN\*:** Règle le scintillement.

**RÉG. IMAGE\*:** Elimine les bandes horizontales de l'image.

\* Les fonctions ajustement de l'image et image fine ne sont disponibles que lorsque le mode 'Réglage auto' est désactivé (ARRET).

\* RÉGLAGE AUTO, RÉG FIN et RÉG. IMAGE ne sont possibles que pour les signaux PC/RGB.

Mais ces options n'existent pas pour les films animés en VIDEO, DVD/HD ou PC/RGB.

#### ■ Réglage du sous-balayage

Régler "OSM AVANCÉ" sur "MARCHE" dans le menu "FONCTION".

**MARCHE:** UNDERSCAN peut être sélectionné dans MODE.

**ARRET:** UNDERSCAN ne peut pas être sélectionné dans MODE.

\* Ne peut être sélectionné que lorsqu'un signal vidéo est entré.

## Menu des réglages de SET UP

### Sélection de la langue des menus

Les menus sont disponibles en huit langues différentes.

Exemple: Sélection des menus en "DEUTSCH"

Sur "LANGAGE" dans le menu "SET UP", sélectionnez "DEUTSCH".

SET UP	
→ LANGAGE	: <DEUTSCH>
SELECT DVD/HD1	: COMP.
SELECT D-SUB	: RGB
HD SELECT	: 1080I
SÉLECT. RVB	: AUTO
CONFIG. HDMI	: HIGH
TV SYSTÈMES	: AUTO
FOND ECRAN	: GRIS
NIVEAU GRIS	: 3
S1/S2	: ARRET
AFFICHER OSM	: MARCHE
AJUST OSM	: HT GCH
ID CONNEXION	: ALL
ALL RESET	: ARRET
↔ SEL.	↔ ADJ. [EXIT] RETOUR

### Informations

#### ■ Sélection de la langue des menus

ENGLISH ..... anglais  
DEUTSCH ..... allemand  
FRANÇAIS ..... français  
ESPAÑOL ..... espagnol  
ITALIANO ..... italien  
SVENSKA ..... suédois  
РУССКИЙ ..... russe  
PORTUGUÊS ..... portugais

### Vérification des signaux transmis à la borne DVD/HD1

Régler "OSM AVANCÉ" sur "MARCHE" dans le menu "FONCTION".

Utiliser cette fonction pour confirmer les signaux transmis à la borne DVD/HD1.

COMP. est sélectionné et aucun réglage n'est possible.

SET UP	
LANGAGE	: FRANÇAIS
→ SELECT DVD/HD1	: COMP.
SELECT D-SUB	: RGB
HD SELECT	: 1080I
SÉLECT. RVB	: AUTO
CONFIG. HDMI	: HIGH
TV SYSTÈMES	: AUTO
FOND ECRAN	: GRIS
NIVEAU GRIS	: 3
S1/S2	: ARRET
AFFICHER OSM	: MARCHE
AJUST OSM	: HT GCH
ID CONNEXION	: ALL
ALL RESET	: ARRET
PAS DE RÉGLAGE	

### Vérification des signaux transmis à la borne PC/RGB

Régler "OSM AVANCÉ" sur "MARCHE" dans le menu "FONCTION".

Utiliser cette fonction pour confirmer les signaux transmis à la borne PC/RGB.

RGB est sélectionné et aucun réglage n'est possible.

SET UP	
LANGAGE	: FRANÇAIS
SELECT DVD/HD1	: COMP.
→ SELECT D-SUB	: RGB
HD SELECT	: 1080I
SÉLECT. RVB	: AUTO
CONFIG. HDMI	: HIGH
TV SYSTÈMES	: AUTO
FOND ECRAN	: GRIS
NIVEAU GRIS	: 3
S1/S2	: ARRET
AFFICHER OSM	: MARCHE
AJUST OSM	: HT GCH
ID CONNEXION	: ALL
ALL RESET	: ARRET
PAS DE RÉGLAGE	

### Réglage de l'image haute définition vers une taille d'écran qui convient

Utiliser cette fonction pour définir si le nombre de lignes verticales de l'image haute définition d'entrée est 1080I, 1035I ou 540P.

Exemple: Réglage du mode "HD SELECT" sur "1035I"

Régler "OSM AVANCÉ" sur "MARCHE" dans le menu "FONCTION".

Sur "HD SELECT" dans le menu "SET UP", sélectionnez "1035I".

SET UP	
LANGAGE	: FRANÇAIS
SELECT DVD/HD1	: COMP.
SELECT D-SUB	: RGB
→ HD SELECT	: <1035I>
SÉLECT. RVB	: AUTO
CONFIG. HDMI	: HIGH
TV SYSTÈMES	: AUTO
FOND ECRAN	: GRIS
NIVEAU GRIS	: 3
S1/S2	: ARRET
AFFICHER OSM	: MARCHE
AJUST OSM	: HT GCH
ID CONNEXION	: ALL
ALL RESET	: ARRET
↔ SEL.	↔ ADJ. [EXIT] RETOUR

### Informations

#### ■ HD SELECT modes

Ces 3 modes ne sont pas affichés automatiquement dans l'image correcte.

1080I: Emissions diffusées au standard numérique

1035I: Format de signal japonais "Haute Vision"

540P: Emissions en numériques spéciales  
(par exemple : DTC100)

### Réglage d'une image d'ordinateur vers l'écran de sélection de RGB correct

Sur l'image ordinateur, sélectionner le mode Sélect RGB pour une image animée tel que mode (vidéo), mode large ou émission numérique.

Exemple: Réglage du mode "SÉLECT. RVB" sur "852 × 480"

Régler "OSM AVANCÉ" sur "MARCHE" dans le menu "FONCTION".

Sur "SÉLECT. RVB" dans le menu "SET UP", sélectionnez "852 × 480".

SET UP	
LANGAGE	: FRANÇAIS
SELECT DVD/HD1	: COMP.
SELECT D-SUB	: RGB
HD SELECT	: 1080I
→ SÉLECT. RVB	: <852 × 480>
CONFIG. HDMI	: HIGH
TV SYSTÈMES	: AUTO
FOND ECRAN	: GRIS
NIVEAU GRIS	: 3
S1/S2	: ARRET
AFFICHER OSM	: MARCHE
AJUST OSM	: HT GCH
ID CONNEXION	: ALL
ALL RESET	: ARRET
↔ SEL.	↔ ADJ. [EXIT] RETOUR

### Informations

#### ■ Modes de SÉLECT. RVB

AUTO: Sélectionner le mode appropriée aux caractéristiques des signaux d'entrée indiqués dans le "Tableau des signaux pris en charge par l'appareil" à la page Fr-3 (Informations modèle).

Les autres: Les résolutions disponibles sont montrées.  
Voir page Fr-3 (Informations modèle) pour les détails des réglages ci-dessus.

## Réglage du niveau des noirs pour un signal HDMI

Régler le niveau des noirs.

Exemple: Réglage du mode "CONFIG. HDMI" sur "LOW"

Régler "OSM AVANCÉ" sur "MARCHE" dans le menu "FONCTION".

Sur "CONFIG. HDMI" dans le menu "SET UP", sélectionnez "LOW".

SET UP	
LANGAGE	: FRANÇAIS
SELECT DVD/HD1	: COMP.
SELECT D-SUB	: RGB
HD SELECT	: 1080I
SÉLECT. RVB	: AUTO
→ CONFIG. HDMI	: <LOW >
TV SYSTÈMES	: AUTO
FOND ECRAN	: GRIS
NIVEAU GRIS	: 3
S1/S2	: ARRET
AFFICHER OSM	: MARCHE
AJUST OSM	: HT GCH
ID CONNEXION	: ALL
ALL RESET	: ARRET
↔ SEL.	↔ ADJ. [EXIT]RETOUR

### Informations

#### ■ Réglages CONFIG. HDMI

LOW: Si un signal PC est utilisé.

HIGH: Si un SET TOP BOX, DVD etc. est utilisé.

Passer de "HIGH" vers "LOW" si le niveau des noirs semble plutôt gris.

## Sélection du format du signal vidéo

Pour paramétrer le code chromatique des signaux vidéo composites ou des signaux d'entrée Y/C.

Exemple : paramétrage du code chromatique sur "3.58 NTSC"

Régler "OSM AVANCÉ" sur "MARCHE" dans le menu "FONCTION".

Sur "TV SYSTÈMES" dans le menu "SET UP", sélectionnez "3.58NTSC".

SET UP	
LANGAGE	: FRANÇAIS
SELECT DVD/HD1	: COMP.
SELECT D-SUB	: RGB
HD SELECT	: 1080I
SÉLECT. RVB	: AUTO
CONFIG. HDMI	: HIGH
→ TV SYSTÈMES	: <3.58NTSC >
FOND ECRAN	: GRIS
NIVEAU GRIS	: 3
S1/S2	: ARRET
AFFICHER OSM	: MARCHE
AJUST OSM	: HT GCH
ID CONNEXION	: ALL
ALL RESET	: ARRET
↔ SEL.	↔ ADJ. [EXIT]RETOUR

### Informations

#### ■ Format de signaux de télévision couleur

Les signaux vidéo ont un format différent suivant les pays. Paramétrez sur le code chromatique en usage dans votre pays.

AUTO: Les codes chromatiques sont identifiés automatiquement et le format est paramétré en conséquence.

PAL: Ce standard est principalement utilisé au Royaume Uni et en Allemagne.

SECAM: Ce standard est principalement utilisé en France et en Russie.

4.43 NTSC, PAL60: Ce format est utilisé pour la vidéo dans les pays utilisant les signaux vidéo PAL et SECAM.

3.58 NTSC: C'est le format standard principalement utilisé aux Etats-Unis et au Japon.

PAL-M: C'est le format standard utilisé principalement au Brésil.

PAL-N: C'est le format standard utilisé principalement en Argentine.

## Réglage de la couleur de fond affichée en cas d'absence de signal

Il est possible de choisir une couleur grise pour le fond d'écran lorsqu'aucune image n'est affichée.

Exemple: Réglage de "FOND ECRAN" sur "NOIR"

Régler "OSM AVANCÉ" sur "MARCHE" dans le menu "FONCTION".

Sélectionner "NOIR" au niveau de l'option "FOND ECRAN" du menu "SET UP".

SET UP	
LANGAGE	: FRANÇAIS
SELECT DVD/HD1	: COMP.
SELECT D-SUB	: RGB
HD SELECT	: 1080I
SÉLECT. RVB	: AUTO
CONFIG. HDMI	: HIGH
TV SYSTÈMES	: AUTO
→ FOND ECRAN	: <NOIR >
NIVEAU GRIS	: 3
S1/S2	: ARRET
AFFICHER OSM	: MARCHE
AJUST OSM	: HT GCH
ID CONNEXION	: ALL
ALL RESET	: ARRET
↔ SEL.	↔ ADJ. [EXIT]RETOUR

### Informations

#### ■ Réglages FOND ECRAN

NOIR: Le fond d'écran passe au noir.

GRIS: Le fond d'écran passe au gris.

Ce réglage vous permet de détecter plus rapidement une absence de signal.

## Réglage du niveau des gris pour les côtés de l'écran

Utiliser cette fonction pour régler le niveau de gris des par-ties latérales de l'écran sur lesquelles rien n'est affiché lorsque l'écran est réglé au format 4/3.

Exemple: Réglage de "NIVEAU GRIS" sur "5"

Régler "OSM AVANCÉ" sur "MARCHE" dans le menu "FONCTION".

Sur "NIVEAU GRIS" dans le menu "SET UP", sélectionnez "5".

SET UP	
LANGAGE	: FRANÇAIS
SELECT DVD/HD1	: COMP.
SELECT D-SUB	: RGB
HD SELECT	: 1080I
SÉLECT. RVB	: AUTO
CONFIG. HDMI	: HIGH
TV SYSTÈMES	: AUTO
FOND ECRAN	: GRIS
→ NIVEAU GRIS	: <5 >
S1/S2	: ARRET
AFFICHER OSM	: MARCHE
AJUST OSM	: HT GCH
ID CONNEXION	: ALL
ALL RESET	: ARRET
↔ SEL.	↔ ADJ. [EXIT]RETOUR

### Informations

#### ■ NIVEAU GRIS

Ajuste la luminance des noirs (niveau de gris) sur les côtés de l'écran.

Le réglage standard est 0 (noir). Le niveau peut être ajusté de 0 à 15. Le réglage d'usine est 3 (gris foncé).

## Réglage de la taille de l'écran pour une entrée vidéo S1/S2

Si le signal S-Vidéo contient des informations de taille de l'écran et si la fonction S1/S2 est réglée sur AUTO, l'image est automatiquement ajustée à la taille de l'écran. Cette fonction n'est possible que lorsque le signal S-vidéo est entré via la borne VIDEO2.

Exemple : Réglage de "S1/S2" sur "AUTO".

Régler "OSM AVANCÉ" sur "MARCHE" dans le menu "FONCTION".

Sur "S1/S2" dans le menu "SET UP", sélectionnez "AUTO".

SET UP	
LANGAGE	: FRANÇAIS
SELECT DVD/HD1	: COMP.
SELECT D-SUB	: RGB
HD SELECT	: 1080I
SÉLECT. RVB	: AUTO
CONFIG. HDMI	: HIGH
TV SYSTÈMES	: AUTO
FOND ECRAN	: GRIS
NIVEAU GRIS	: 3
→ S1/S2	: <AUTO>
AFFICHER OSM	: MARCHE
AJUST OSM	: HT GCH
ID CONNEXION	: ALL
ALL RESET	: ARRET
↔ SEL.	↔ ADJ. [EXIT]RETOUR

### Informations

#### ■ Réglages de S1/S2

AUTO: La taille de l'écran est automatiquement ajustée en fonction du signal vidéo S1/S2.

ARRET: La fonction S1/S2 est désactivée.

## Activation/désactivation du menu d'affichage

Lorsque ce réglage est sur ARRET, ce menu ne sera pas affiché même si vous appuyez sur la touche MENU/ENTER.

Exemple: Désactivation de AFFICHER OSM

Régler "OSM AVANCÉ" sur "MARCHE" dans le menu "FONCTION".

Sur "AFFICHER OSM" dans le menu "SET UP", sélectionnez "ARRET".

SET UP	
LANGAGE	: FRANÇAIS
SELECT DVD/HD1	: COMP.
SELECT D-SUB	: RGB
HD SELECT	: 1080I
SÉLECT. RVB	: AUTO
CONFIG. HDMI	: HIGH
TV SYSTÈMES	: AUTO
FOND ECRAN	: GRIS
NIVEAU GRIS	: 3
S1/S2	: ARRET
→ AFFICHER OSM	: <ARRET>
AJUST OSM	: HT GCH
ID CONNEXION	: ALL
ALL RESET	: ARRET
↔ SEL.	↔ ADJ. [EXIT]RETOUR

### Informations

#### ■ Réglages de AFFICHER OSM

MARCHE: Les informations sur la taille d'écran, le volume sonore, etc. apparaît.

ARRET: Les informations sur la taille d'écran, le volume sonore, etc. n'apparaît pas.

La touche DISPLAY de la télécommande ne marchera pas non plus.

## Réglage de la position du menu

Permet de régler la position du menu lors de son affichage à l'écran.

Exemple: Réglage de la position sur "HT CENTRE"

Régler "OSM AVANCÉ" sur "MARCHE" dans le menu "FONCTION".

Sur "AJUST OSM" dans le menu "SET UP", sélectionnez "HT CENTRE".

SET UP	
LANGAGE	: FRANÇAIS
SELECT DVD/HD1	: COMP.
SELECT D-SUB	: RGB
HD SELECT	: 1080I
SÉLECT. RVB	: AUTO
CONFIG. HDMI	: HIGH
TV SYSTÈMES	: AUTO
FOND ECRAN	: GRIS
NIVEAU GRIS	: 3
S1/S2	: ARRET
AFFICHER OSM	: MARCHE
→ AJUST OSM	: <HT CENTRE>
ID CONNEXION	: ALL
ALL RESET	: ARRET
↔ SEL.	↔ ADJ. [EXIT]RETOUR

### Informations

#### ■ Réglages de AJUST OSM

HT GCH	HT CENTRE	HT DRTE
BAS GCH	BAS CENTRE	BAS DRT

## Régler le code à distance de la télécommande

Régler le code à distance pour adapter le moniteur plasma à la télécommande.

Exemple : Régler sur "1"

Régler "OSM AVANCÉ" sur "MARCHE" dans le menu "FONCTION".

Sur "ID CONNEXION" du menu "SET UP", sélectionner "1".

SET UP	
LANGAGE	: FRANÇAIS
SELECT DVD/HD1	: COMP.
SELECT D-SUB	: RGB
HD SELECT	: 1080I
SÉLECT. RVB	: AUTO
CONFIG. HDMI	: HIGH
TV SYSTÈMES	: AUTO
FOND ECRAN	: GRIS
NIVEAU GRIS	: 3
S1/S2	: ARRET
AFFICHER OSM	: MARCHE
AJUST OSM	: HT GCH
→ ID CONNEXION	: <1>
ALL RESET	: ARRET
↔ SEL.	↔ ADJ. [EXIT]RETOUR

- Maintenir la touche POWER ON appuyée puis relâcher la touche lorsque le message indiquant que le code est réglé s'affiche. Ou alors maintenir la touche POWER STANDBY appuyée puis relâcher la touche lorsque l'appareil s'éteint.

### Informations

#### ■ Réglage ID CONNEXION

ALL: Le code à distance n'est pas réglé.

1 à 4: Le code à distance spécifique est appliqué.



## Restauration des valeurs par défaut

Pour ramener tous les réglages (IMAGE, AUDIO, REGLAGE IMAGE, SET UP etc...) aux valeurs usine par défaut, procéder de la manière suivante.

*Veillez consulter la page Fr-18 pour les éléments à réinitialiser.*

Sur "ALL RESET" dans le menu "SET UP", sélectionnez "MARCHE", puis appuyez sur la touche MENU/ENTER.



Lorsque l'écran "RÉGLAGES EN COURS" disparaît, puis toutes les valeurs des réglages sont rétablies par défaut.

## Menu des réglages de FONCTION

### Passage au mode menu

Cette fonction permet d'accéder à toutes les rubriques du menu.

Exemple : Réglage "MARCHÉ"

Sur "OSM AVANCÉ" dans le menu "FONCTION", sélectionnez "MARCHÉ".

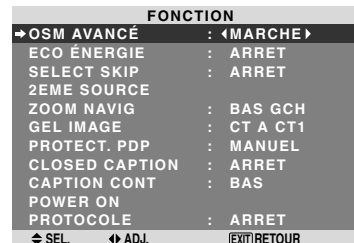

### Informations

#### ■ Réglage de OSM AVANCÉ

MARCHÉ: Toutes les rubriques du menu principal sont accessibles.

ARRÊT: Certaines rubriques du menu principal ne sont pas accessibles (FONCTION par exemple).

## Sélection de l'alimentation pour images d'ordinateur

Cette fonction d'économie d'énergie (alimentation) réduit automatiquement la consommation du moniteur dès que ce dernier reste inactif pendant un certain temps.

Exemple: Activation de la fonction d'économie d'énergie

Régler "OSM AVANCÉ" sur "MARCHÉ" dans le menu "FONCTION".

Sur "ECO ÉNERGIE" dans le menu "FONCTION", sélectionnez "MARCHÉ".

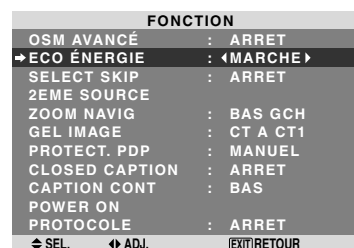

### Informations

#### ■ Fonction d'économie d'énergie

\* La fonction d'économie d'énergie réduit automatiquement la consommation électrique du moniteur si le clavier et la souris restent inactifs pendant un certain temps. Cette fonction est disponible si l'affichage de l'ordinateur.

\* Si l'alimentation de l'ordinateur n'est pas fournie ou si l'ordinateur et le moniteur ne sont pas branchés correctement, le système se désactive.

\* Pour tout détail supplémentaire sur la fonction d'alimentation propre à l'ordinateur, se référer au manuel d'utilisation de l'ordinateur.

#### ■ Option de la fonction d'alimentation

MARCHÉ: La fonction d'économie d'énergie est activée.

ARRÊT: La fonction d'économie d'énergie est désactivée.

## ■ Indicateur de la fonction d'économie d'énergie ON/STANDBY (MARCHE/VEILLE)

L'indicateur ON/STANDBY (MARCHE/VEILLE) sur la face avant du moniteur indique l'état de la fonction d'économie d'énergie. Voir ci-dessous pour plus de détails sur le témoin d'état.

### Indicateur ON/STANDBY (MARCHE/VEILLE)

Mode de gestion de l'alimentation électrique	Indicateur ON/STANDBY (MARCHE/VEILLE)	Etat de fonctionnement de la gestion d'alimentation	Description	Restauration de l'image
On (Marche)	Vert	Inactivé	Les signaux de synchronisation horizontaux et verticaux de l'ordinateur sont présents.	L'image est déjà présente.
Off (Arrêt)	Rouge	Activé	Les signaux de synchronisation horizontale et/ou verticale ne sont pas envoyés par l'ordinateur.	Actionner une touche du clavier ou déplacer la souris. L'image réapparaît.

### Réglage de SELECT SKIP

Quand cette rubrique est réglée sur MARCHE, les signaux non présents sont ignorés et seules les images dont les signaux sont transmis seront affichées.

Ce réglage n'est possible que pour la touche INPUT/EXIT de l'appareil.

Exemple : Réglage sur "MARCHE".

Régler "OSM AVANCÉ" sur "MARCHE" dans le menu "FONCTION".

Sur "SELECT SKIP" dans le menu "FONCTION", sélectionnez "MARCHE".

FONCTION	
OSM AVANCÉ	: ARRET
ECO ÉNERGIE	: ARRET
→ SELECT SKIP	: <MARCHE>
2EME SOURCE	
ZOOM NAVIG	: BAS GCH
GEL IMAGE	: CT A CT1
PROTECT. PDP	: MANUEL
CLOSED CAPTION	: ARRET
CAPTION CONT	: BAS
POWER ON PROTOCOLE	: ARRET
↔ SEL.	↔ ADJ. (EXIT) RETOUR

### Informations

#### ■ Réglages de SELECT SKIP

ARRET: Tous les signaux sont balayés et affichés, que ceux-ci soient présents ou non.

MARCHE: Si le signal d'entrée n'est pas présent, il est ignoré.

\* Le message "RÉGLAGES EN COURS" s'affiche pendant la recherche d'entrée.

## Effacement de l'image de l'écran secondaire lorsqu'il n'y a pas de signal d'entrée

Cette fonction efface automatiquement le cadre noir de l'écran secondaire lorsqu'il n'y a pas de signal d'entrée sur l'écran secondaire.

Cette fonction est disponible seulement lorsque le mode image dans l'image est sélectionné.

Exemple : Réglage "AFFICHAGE" à "FONDU"

Régler "OSM AVANCÉ" sur "MARCHE" dans le menu "FONCTION".

Sur "2EME SOURCE" dans le menu "FONCTION", puis appuyez sur la touche MENU/ENTER.

L'écran "2EME SOURCE" apparaît.

Réglez les éléments.

2EME SOURCE	
DETECTION	: AUTO
→ AFFICHAGE	: <FONDU >
TRANSPARENCE	: 100%
↔ SEL.	↔ ADJ. (EXIT) RETOUR

### Informations

#### ■ Fonction 2EME SOURCE

\* La perte du signal d'entrée signifie une condition dans laquelle le signal vidéo et le signal synchro ne sont pas présents.

\* Dans des conditions dans lesquelles l'écran secondaire a disparu, les fonctions ZOOM NAVIG et GEL IMAGE ne fonctionneront pas. La touche WIDE ne marchera pas non plus.

#### ■ Réglages DETECTION

AUTO: Le cadre noir disparaît 3 secondes après que le signal d'entrée est perdu.

ARRET: Désactive la fonction 2EME SOURCE.

#### ■ Réglage AFFICHAGE

NORMAL: L'écran auxiliaire est affiché de la même manière.

FONDU: Le sous-écran s'ouvre en fondu.

#### ■ Réglage TRANSPARENCE

Réglez la transparence de l'écran auxiliaire.

## Affichage de l'image en entier lors du fonctionnement du DIGITAL ZOOM

Utilisez cette fonction pour afficher l'image en entier sur l'écran secondaire avec une image agrandie sur l'écran principal.

Exemple : Réglage "ZOOM NAVIG" à "CT A CT"

Régler "OSM AVANCÉ" sur "MARCHE" dans le menu "FONCTION".

Sur "ZOOM NAVIG" dans le menu "FONCTION", sélectionnez "CT A CT".

FONCTION	
OSM AVANCÉ	: ARRET
ECO ÉNERGIE	: ARRET
SELECT SKIP	: ARRET
2EME SOURCE	
→ ZOOM NAVIG	: <CT A CT>
GEL IMAGE	: CT A CT1
PROTECT. PDP	: MANUEL
CLOSED CAPTION	: ARRET
CAPTION CONT	: BAS
POWER ON	
PROTOCOLE	: ARRET
◀ SEL.	▶ ADJ. [EXIT] RETOUR

## Affichage d'images fixes sur l'écran secondaire

Cette fonction permet d'afficher sur l'écran secondaire des images fixes capturées en appuyant sur la touche ACTIVE SELECT.

Exemple : Réglage "GEL IMAGE" sur "BAS GCH"

Régler "OSM AVANCÉ" sur "MARCHE" dans le menu "FONCTION".

Sur "GEL IMAGE" dans le menu "FONCTION", sélectionnez "BAS GCH".

FONCTION	
OSM AVANCÉ	: ARRET
ECO ÉNERGIE	: ARRET
SELECT SKIP	: ARRET
2EME SOURCE	
ZOOM NAVIG	: BAS GCH
→ GEL IMAGE	: <BAS GCH>
PROTECT. PDP	: MANUEL
CLOSED CAPTION	: ARRET
CAPTION CONT	: BAS
POWER ON	
PROTOCOLE	: ARRET
◀ SEL.	▶ ADJ. [EXIT] RETOUR

### Informations

#### ■ Fonction ZOOM NAVIG

- \* Cette fonction ne marche pas en mode d'écran multi.
- \* Cette fonction ne marche pas lorsque la fonction GEL IMAGE est active.
- \* Le fait d'avoir un affichage à double écran annulera cette fonction.

#### ■ Réglages ZOOM NAVIG

ARRET: Ne montre pas l'image en entier sur l'écran secondaire.

CT A CT: Montre l'image en entier sur l'écran secondaire en mode côte à côte.

BAS GCH~HT GCH: Montre l'image en entier sur l'écran secondaire en mode image dans l'image.

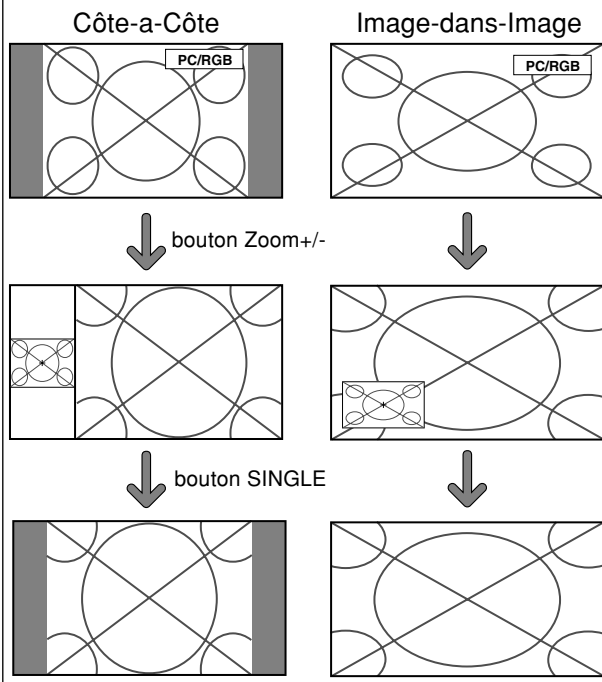

### Informations

#### ■ Fonction GEL IMAGE

- \* Cette fonction ne marche pas en mode d'écran multi.
- \* Le zoom numérique n'est pas disponible lorsque cette fonction est active.
- \* Si l'on appuie de nouveau sur la touche ACTIVE SELECT alors que cette fonction est active, cette fonction sera annulée.
- \* Le fait d'avoir un affichage à double écran annulera cette fonction.

#### ■ Réglages GEL IMAGE

ARRET: Ne montre pas l'image fixe.

CT A CT1, 2: En appuyant sur la touche ACTIVE SELECT, les images en pause capturées apparaissent sur l'écran secondaire du mode côte à côte.

BAS GCH~HT GCH: Les images fixes capturées en appuyant sur la touche ACTIVE SELECT apparaît sur l'écran secondaire du mode image dans l'image.

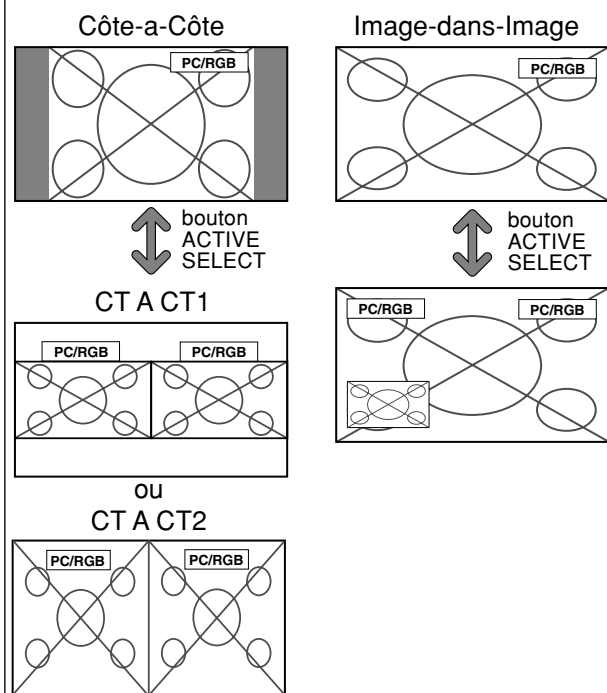

## Réduction de la rémanence de l'image sur l'écran

La luminosité de l'écran, la position de l'image, le mode positif/négatif et le screen wiper (volets) sont réglés pour réduire la production d'images rémanentes.

Régler "OSM AVANCÉ" sur "MARCHE" dans le menu "FONCTION".

Sur "PROTECT. PDP" dans le menu "FONCTION", sélectionnez "MANUEL", puis appuyez sur la touche MENU/ENTER.

L'écran "PROTECT. PDP" apparaît.

PROTECT. PDP	
→ PLE	: <100% >
ROTATION PIX	: AUTO1
INV. /FD BLANC	: ARRET
SCREEN WIPER	: ARRET
FOCUS LEGER	: ARRET
POSITION OSM	: MARCHE
CONTRASTE OSM	: BASSE-
◀ SEL.	▶ ADJ. [EXIT]RETOUR

### Informations

#### ■ Lorsque AUTO a été configurée

Réglage automatique, comme décrit ci-dessous.

PLE: 100%

ROTATION PIX: AUTO1 ou AUTO2

INV./FD BLANC: ARRET

SCREEN WIPER: ARRET

FOCUS LEGER: ARRET

POSITION OSM: MARCHE

CONTRASTE OSM: BASSE-

## PLE (Peak Luminance Enhancement)

Cette fonction permet d'activer le limiteur de luminosité.

Exemple: Réglage de "PLE" sur "75%"

Sur "PLE" dans le menu "PROTECT. PDP", sélectionnez "75%".

PROTECT. PDP	
→ PLE	: <75% >
ROTATION PIX	: AUTO1
INV. /FD BLANC	: ARRET
SCREEN WIPER	: ARRET
FOCUS LEGER	: ARRET
POSITION OSM	: MARCHE
CONTRASTE OSM	: BASSE-
◀ SEL.	▶ ADJ. [EXIT]RETOUR

### Informations

#### ■ Réglage de PLE

100%: Le réglage de la luminosité de l'écran est effectué automatiquement en fonction de la qualité de l'image.

75%, 50%, 25%: Réglage sur la luminosité maximum.

Le niveau de la luminosité diminue dans l'ordre 75%, 50%, 25%. 25% garantit la luminosité maximale.

\* Ces valeurs sont approximatives.

## ROTATION PIX

Cette fonction permet de régler le décalage de l'image.

Exemple: Réglage de "ROTATION PIX" sur "AUTO2"

Sur "ROTATION PIX" dans le menu "PROTECT. PDP", sélectionnez "AUTO2".

PROTECT. PDP	
PLE	: 100%
→ ROTATION PIX	: <AUTO2 >
INV. /FD BLANC	: ARRET
SCREEN WIPER	: ARRET
FOCUS LEGER	: ARRET
POSITION OSM	: MARCHE
CONTRASTE OSM	: BASSE-
◀ SEL.	▶ ADJ. [EXIT]RETOUR

### Informations

#### ■ Réglages de ROTATION PIX

ARRET: Le mode Rotation PIX n'est pas en fonction.

Ceci est le réglage par défaut lorsque PC/RGB est entré.

AUTO1: L'image se déplace de manière intermittente autour de l'écran en réduisant de taille.

Ceci est le réglage par défaut lorsqu'un signal Vidéo ou DVD/HD est entré. Réglez sur "ARRET" lorsque ces signaux ne sont pas utilisés.

AUTO2: L'image se déplace de manière intermittente autour de l'écran en augmentant de taille.

\* Lorsqu'un signal Vidéo ou DVD/HD est entré, les fonctions AUTO1 et 2 n'affecteront que les images en mouvement et ne rendront l'écran ni plus petit ni plus grand.

## INV./FD BLANC

Cette fonction permet de régler sur le mode inversion ou d'afficher un écran blanc.

Exemple: Réglage de "INV./FD BLANC" sur "BLANC"

Sur "INV./FD BLANC" dans le menu "PROTECT. PDP", sélectionnez "BLANC".

PROTECT. PDP	
PLE	: 100%
ROTATION PIX	: AUTO1
→ INV. /FD BLANC	: <BLANC >
SCREEN WIPER	: ARRET
FOCUS LEGER	: ARRET
POSITION OSM	: MARCHE
CONTRASTE OSM	: BASSE-
◀ SEL.	▶ ADJ. [EXIT]RETOUR

### Informations

#### ■ Réglages de la fonction INV./FD BLANC

ARRET: La fonction inverse est inopérante.

INV.: L'image s'affiche alternativement en positif et négatif.

BLANC: L'écran devient entièrement blanc.

## SCREEN WIPER

Si cette fonction est réglée sur MARCHE, une barre verticale blanche se déplace de manière répétitive et à vitesse constante de gauche à droite de l'écran.

Exemple: Réglage de "SCREEN WIPER" sur "MARCHE"

Sur "SCREEN WIPER" dans le menu "PROTECT. PDP", sélectionnez "MARCHE".

PROTECT. PDP	
PLE	: 100%
ROTATION PIX	: AUTO1
INV. /FD BLANC	: ARRET
→ SCREEN WIPER	: <MARCHE>
FOCUS LEGER	: ARRET
POSITION OSM	: MARCHE
CONTRASTE OSM	: BASSE-
← SEL.	↔ ADJ. [EXIT]RETOUR

### Informations

#### ■ SCREEN WIPER

MARCHE: Une barre verticale blanche apparaît.  
ARRET: Le mode commutation par volet de l'écran est hors fonction.

## FOCUS LEGER

Réduit les bords et adoucit l'image.

Exemple: Réglage de "FOCUS LEGER" sur "2"

Sur "FOCUS LEGER" dans le menu "PROTECT. PDP", sélectionnez "2".

PROTECT. PDP	
PLE	: 100%
ROTATION PIX	: AUTO1
INV. /FD BLANC	: ARRET
SCREEN WIPER	: ARRET
→ FOCUS LEGER	: <2>
POSITION OSM	: MARCHE
CONTRASTE OSM	: BASSE-
← SEL.	↔ ADJ. [EXIT]RETOUR

### Informations

#### ■ Réglages du FOCUS LEGER

ARRET: La fonction FOCUS LEGER est désactivée.  
1, 2, 3, 4: Active la fonction FOCUS LEGER. Plus le nombre est grand plus l'image est adoucit.  
"PIQUÉ" ne peut pas être réglé dans le menu "IMAGE".

## POSITION OSM

S'utilise pour configurer le déplacement du menu OSM.

Exemple: Réglage de "POSITION OSM" sur "ARRET"

Sur "POSITION OSM" dans le menu "PROTECT. PDP", sélectionnez "ARRET".

PROTECT. PDP	
PLE	: 100%
ROTATION PIX	: AUTO1
INV. /FD BLANC	: ARRET
SCREEN WIPER	: ARRET
FOCUS LEGER	: ARRET
→ POSITION OSM	: <ARRET>
CONTRASTE OSM	: BASSE-
← SEL.	↔ ADJ. [EXIT]RETOUR

### Informations

#### ■ Réglages de POSITION OSM

MARCHE: La position du menu est décalée de huit points chaque fois que OSM est affiché.  
ARRET: L'OSM s'affiche toujours à la même position.

## CONTRASTE OSM

S'utilise pour réduire la luminosité du menu OSM.

Exemple: Réglage de "CONTRASTE OSM" sur "NORMAL"

Sur "CONTRASTE OSM" dans le menu "PROTECT. PDP", sélectionnez "NORMAL".

PROTECT. PDP	
PLE	: 100%
ROTATION PIX	: AUTO1
INV. /FD BLANC	: ARRET
SCREEN WIPER	: ARRET
FOCUS LEGER	: ARRET
POSITION OSM	: MARCHE
→ CONTRASTE OSM	: <NORMAL>
← SEL.	↔ ADJ. [EXIT]RETOUR

### Informations

#### ■ Réglages de CONTRASTE OSM

NORMAL: La luminosité de OSM est réglée sur normale.  
BASSE-: La luminosité de OSM est réglée sur faible.

## Réglage de Closed Caption

Choisir le mode de sous-titres encodés qui permet d'avoir du texte superposé sur l'écran.

Exemple: Réglage de "CLOSED CAPTION" sur "CAPTION2"

Régler "OSM AVANCÉ" sur "MARCHE" dans le menu "FONCTION".

Dans "CLOSED CAPTION" du menu "FONCTION", sélectionner "CAPTION2".

FONCTION	
OSM AVANCÉ	: ARRET
ECO ÉNERGIE	: ARRET
SELECT SKIP	: ARRET
2EME SOURCE	
ZOOM NAVIG	: BAS GCH
GEL IMAGE	: CT A CT1
PROTECT. PDP	: MANUEL
→ CLOSED CAPTION	: <CAPTION2>
CAPTION CONT	: BAS
POWER ON	
PROTOCOLE	: ARRET
← SEL.	↔ ADJ. [EXIT]RETOUR

### Informations

#### ■ Réglages CLOSED CAPTION

ARRET: Fait sortir du mode de sous-titres encodés.  
CAPTION1~4: Le texte est superposé.  
TEXTE1~4: Le texte s'affiche en plein écran.  
Un signal de sous-titres encodés peut ne pas être décodé dans les signatures suivantes :

1. lorsqu'une bande vidéo a été doublée.
2. lorsque la réception du signal est faible.
3. lorsque la réception du signal n'est pas standard.

Lorsqu'on utilise le canal de sous-titres encodés ou le mode de texte, l'écran de texte apparaît toujours.  
Toutefois, lorsqu'il n'y a pas de signal, l'écran de texte n'affichera pas les caractères de texte.

## Réglage du contraste de Closed Caption

Choisir la luminosité des sous-titres encodés.

Exemple: Réglage de "CAPTION CONT" sur "NORMAL"

Régler "OSM AVANCÉ" sur "MARCHE" dans le menu "FONCTION".

Dans "CAPTION CONT" du menu "FONCTION", sélectionner "NORMAL".

FONCTION	
OSM AVANCÉ	: ARRET
ECO ÉNERGIE	: ARRET
SELECT SKIP	: ARRET
2EME SOURCE	
ZOOM NAVIG	: BAS GCH
GEL IMAGE	: CT A CT1
PROTECT. PDP	: MANUEL
CLOSED CAPTION	: ARRET
→ CAPTION CONT	: <NORMAL>
POWER ON	
PROTOCOLE	: ARRET
◀ SEL.	▶ ADJ. [EXIT] RETOUR

### Informations

#### ■ Réglages CAPTION CONT

NORMAL: La luminosité des sous-titres encodés est réglée sur normal.

BAS: La luminosité des sous-titres encodés est réglée sur faible.

## Réglage du mode Power ON

Cette fonction permet de régler le mode d'entrée et le volume sonore au moment de la mise sous tension.

Exemple : Réglage "VIDEO2"

Régler "OSM AVANCÉ" sur "MARCHE" dans le menu "FONCTION".

Sur le menu "FONCTION", sélectionner "POWER ON", puis appuyer sur la touche MENU/ENTER.

L'écran "POWER ON" apparaît.

Sur "INPUT" dans le menu "POWER ON", sélectionnez "VIDEO2".

Les sources disponibles dépendent des réglages de l'entrée.

POWER ON	
→ INPUT	: <VIDEO2>
VOLUME	: 22
◀ SEL.	▶ ADJ. [EXIT] RETOUR

### Informations

#### ■ Réglage du INPUT

LAST: Mode "Dernier" (l'entrée sélectionnée en dernier au moment où l'alimentation a été coupée).

VIDEO1, 2: Mode d'entrée vidéo.

DVD/HD1~4: Mode d'entrée DVD/HD.

PC/RGB: Mode d'entrée PC/RGB.

MULTI: Mode écran multi.

#### ■ Pour régler MULTI INPUT

- Réglez la touche INPUT sur "MULTI", puis appuyez sur la touche MENU/ENTER. "PROG. MULTI ECRANS" apparaît à l'écran.
- Utilisez les touches ▲ et ▼ pour sélectionner "MODE MULTI", puis utilisez les touches ◀ et ▶ pour choisir dans "CÔTE A CÔTE1~3" et "IMAGE DANS IMAGE (BAS GCH~HT GCH)".
- Utilisez les touches ▲ et ▼ pour sélectionner "PRINCIPAL"/"SOUS" et "GAUCHE"/"DROITE", puis utilisez les touches ◀ et ▶ pour choisir dans "VIDEO1~2", "DVD/HD1~4" et "PC/RGB".

## IMAGE DANS IMAGE

## CÔTE À CÔTE

POWER ON PROG. MULTI ECRANS	
→ MODE MULTI	: <BAS DRT>
MODE ENTREE	
PRINCIPAL	: VIDEO1
SOUS	: DVD/HD1
◀ SEL.	▶ ADJ. [EXIT] RETOUR

POWER ON PROG. MULTI ECRANS	
→ MODE MULTI	: <CÔTE A CÔTE1>
MODE ENTREE	
GAUCHE	: VIDEO1
DROITE	: DVD/HD1
◀ SEL.	▶ ADJ. [EXIT] RETOUR

### ■ Réglage du VOLUME

LAST: Dernier mode (le volume qui a été sélectionné au moment où l'alimentation a été coupée).

0 à 42: Le niveau de volume sonore.

## Réglage de PROTOCOLE

Utilisez ce réglage lorsque vous connectez un appareil qui utilise un protocole spéciale pour la communication RS-232C.

Exemple: Réglage sur "MARCHE"

Régler "OSM AVANCÉ" sur "MARCHE" dans le menu "FONCTION".

Sélectionner "MARCHE" pour "PROTOCOLE" dans le menu "FONCTION".

FONCTION	
OSM AVANCÉ	: ARRET
ECO ÉNERGIE	: ARRET
SELECT SKIP	: ARRET
2EME SOURCE	
ZOOM NAVIG	: BAS GCH
GEL IMAGE	: CT A CT1
PROTECT. PDP	: MANUEL
CLOSED CAPTION	: ARRET
CAPTION CONT	: BAS
POWER ON	
→ PROTOCOLE	: <MARCHE>
◀ SEL.	▶ ADJ. [EXIT] RETOUR

### Informations

#### ■ Réglage de PROTOCOLE

MARCHE: Lorsqu'un protocole spécial est utilisé.

ARRET: Lorsque le protocole NEC est utilisé (normal).

\* Consultez votre revendeur pour obtenir des détails à propos du protocole.

## Menu des réglages de SIGNAL INFORMATION

### Vérification des fréquences, polarités des signaux d'entrée, et de la résolution

Utiliser cette fonction pour vérifier les fréquences et les polarités des signaux envoyés par l'ordinateur, etc.

Sur le "MENU PRINCIPAL", sélectionner "SIGNAL INFO", puis appuyer sur la touche MENU/ENTER.

Le "SIGNAL INFORMATION" est affichée.

SIGNAL INFORMATION	
FRÉQ. H	: 48.4KHz
FRÉQ. V	: 60.0Hz
POL. H	: NÉG.
POL. V	: NÉG.
MEMOIRE	: 24
RÉSOLUTION	: 1024×768
[EXIT] RETOUR	

PC: affichage de la MEMOIRE  
Autres: affichage du MODE

# Commande Externe Fonctions des broches

## Application

Ces spécifications concernent la commande de communications du moniteur à plasma par un appareil externe.

## Connexions

Les connexions se font comme décrit ci-dessous.

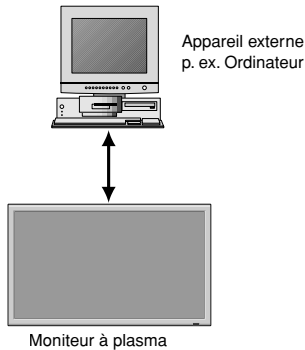

Connecteur sur le côté du moniteur à plasma :  
Connecteur de la commande extérieure (EXTERNAL CONTROL).

Utiliser un câble croisé (inversé).

## Type de connecteur: D-Sub à 9 broches mâle

N°	Nom de broche
1	Pas de connexion
2	RXD (Réception des données)
3	TXD (Transmission des données)
4	DTR (Côté DTE prêt)
5	GND
6	DSR (Côté DCE prêt)
7	RTS (Prêt à envoyer)
8	CTS (Effacer pour envoyer)
9	Pas de connexion

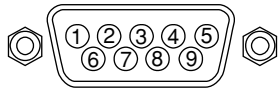

## Paramètres de communication

- |                              |            |
|------------------------------|------------|
| (1) Système de communication | Asynchrone |
| (2) Interface                | RS-232C    |
| (3) Taux de baud             | 9600 bps   |
| (4) Longueur de donnée       | 8 bits     |
| (5) Parité Impaire           | Odd        |
| (6) Bit d'arrêt              | 1 bit      |
| (7) Code de communication    | Hex        |

## Codes de commande extérieure (Référence)

Fonction	Données de code
Alimentation Allumée	9FH 80H 60H 4EH 00H CDH
Eteinte	9FH 80H 60H 4FH 00H CEH
Sélection d'entrée	
Video1 (RCA)	DFH 80H 60H 47H 01H 01H 08H
Video2 (S-Video)	DFH 80H 60H 47H 01H 02H 09H
DVD/HD1 (RCA)	DFH 80H 60H 47H 01H 05H 0CH
DVD/HD2 (RCA)	DFH 80H 60H 47H 01H 06H 0DH
DVD/HD3 (HDMI)	DFH 80H 60H 47H 01H 0EH 15H
PC/RGB (mini Sub D à 15 broches)	DFH 80H 60H 47H 01H 07H 0EH
DVD/HD4 (HDMI)	DFH 80H 60H 47H 01H 1AH 21H
Audio Muet	
Allumé	9FH 80H 60H 3EH 00H 8DH
Eteint	9FH 80H 60H 3FH 00H BEH
Mode Image	
NORMAL	DFH 80H 60H 0AH 01H 01H CBH
CINEMA1	DFH 80H 60H 0AH 01H 02H CCH
CINEMA2	DFH 80H 60H 0AH 01H 03H CDH
DEFAULT	DFH 80H 60H 0AH 01H 04H CEH
CLAIR	DFH 80H 60H 0AH 01H 05H CFH
Mode Ecran	
STADIUM	DFH 80H 60H 51H 01H 02H 13H
ZOOM	DFH 80H 60H 51H 01H 03H 14H
NORMAL	DFH 80H 60H 51H 01H 04H 15H
COMPLET	DFH 80H 60H 51H 01H 05H 16H
UNDERSCAN	DFH 80H 60H 51H 01H 08H 19H
14 : 9	DFH 80H 60H 51H 01H 09H 1AH
2.35 : 1	DFH 80H 60H 51H 01H 0AH 1BH
Réglage Auto	
MARCHE	DFH 80H 60H 7FH 03H 03H 09H 00H 4DH
ARRET	DFH 80H 60H 7FH 03H 03H 09H 01H 4EH
Mode Cinema	
MARCHE	DFH 80H 60H C1H 01H 01H 82H
ARRET	DFH 80H 60H C1H 01H 02H 83H

**Remarque:** le cas échéant, pour une liste complète des Codes de commande extérieure, contacter le concessionnaire.

## Connecteur mini D-sub à 15 broches (analogique)

PC/RGB

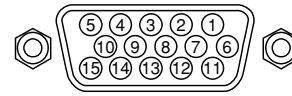

Broche n°	Signal (Numérique)
1	Rouge
2	VERT ou Sync. sur Vert
3	BLEU
4	Libre
5	Mise à la terre
6	Rouge mis à la terre
7	Vert mis à la terre
8	Bleu mis à la terre
9	Libre
10	Mise à la terre du signal Sync
11	Libre
12	Données DATA b-directionnel (SDA)
13	Synchro horizontale ou synchro composite
14	Sync verticale
15	Horloge de données

## Mini prise stéréo 1/8 (non fournie) pour REMOTE IN/OUT

Moniteur à plasma REMOTE IN

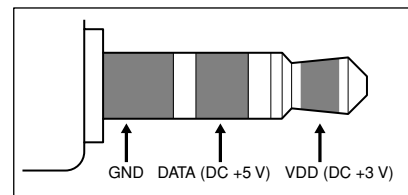

Moniteur à plasma REMOTE OUT

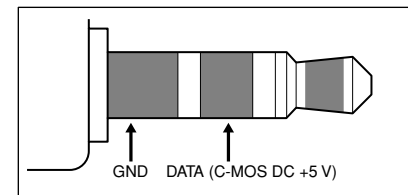

# Connexion avec STB

---

Voici un exemple de connexion de STB (Set-top Box, Boîtier décodeur) utilisant les connecteurs REMOTE IN/OUT du moniteur à plasma. Consultez votre revendeur pour obtenir des informations sur la connexion et le fonctionnement.

\* Exemple de connexion

- Le STB possède le connecteur REMOTE IN.
- La fonction des broches du connecteur REMOTE IN du STB est identique à celle du mini câble stéréo 1/8 connecté au connecteur REMOTE OUT (Fr-33).
- La fréquence de transmission de la télécommande du STB est de 37,9 kHz (Typique).

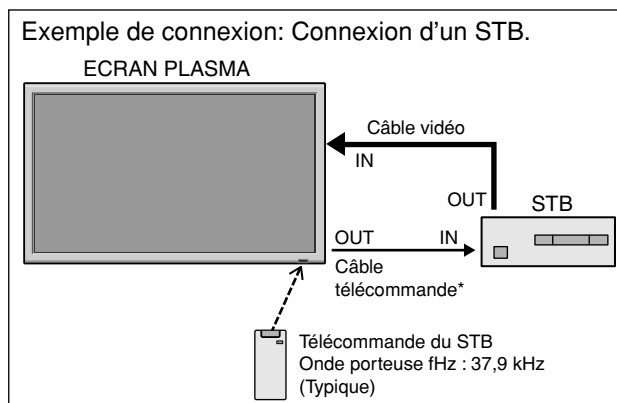

---

\* Le mini-câble stéréo 1/8 n'est pas fourni.



# Dépannage

Si l'image est de qualité médiocre ou s'il existe un autre problème, vérifier les réglages, le fonctionnement, etc., avant d'appeler le service après-vente.

Symptôme	Vérification	Solution
L'appareil émet un bruit de craquement.	• L'image et le son sont-ils normaux ?	• S'il n'y a pas d'anomalie dans l'image et le son ; le bruit est causé par le boîtier réagissant à des changements de température. Ceci n'affectera pas le bon fonctionnement de l'appareil.
L'image est déformée. Le son est bruyant. La télécommande fonctionne de façon erronée.	• Le composant connecté est-il placé directement devant ou à côté de l'affichage ?	• Laisser un certain espace entre l'affichage et les composants connectés.
La télécommande ne fonctionne pas.	• Est-ce que les piles de la télécommande sont usagées ?	• Remplacer les deux piles par des neuves.
Le moniteur ne s'allume pas lorsque l'on appuie sur la touche marche de la télé-commande.	• Est-ce que le moniteur est raccordé au secteur ?	• Brancher le câble d'alimentation au secteur.
	• Est-ce que les lampes témoins sont éteintes ?	• Appuyer sur la touche d'alimentation du moniteur pour l'allumer.
	• Est-ce que les piles de la télécommande sont usagées ?	• Remplacer les deux piles par des neuves.
Le moniteur ne fonctionne pas lorsque l'on appuie sur les touches de la télécommande.	• Est-ce que la télécommande est dirigée vers le moniteur ou y a-t-il un obstacle entre la télécommande et le moniteur ?	• Diriger la télécommande vers le capteur du moniteur en appuyant sur la touche ou retirer l'obstacle.
	• Est-ce que le soleil ou une forte lumière éclaire le capteur de la télécommande du moniteur ?	• Éliminer la source de lumière en tirant les rideaux ou en dirigeant la lumière dans une direction différente.
	• Est-ce que les piles de la télécommande sont usagées ?	• Brancher le câble d'alimentation au secteur.
Le moniteur ne produit aucun son ou image.	• Est-ce que le moniteur est raccordé au secteur ?	• Remplacer les deux piles par des neuves.
L'image est présente mais il n'y a pas de son.	• Est-ce que le volume est réglé sur le minimum ?	• Augmenter le volume.
	• Est-ce que le volume est en sourdine ?	• Appuyer sur la touche sourdine de la télécommande.
	• Est-ce que les haut-parleurs sont raccordés correctement ?	• Raccorder les haut-parleurs correctement.
L'entrée AUDIO INPUT est-elle effectuée correctement ?	• L'entrée AUDIO INPUT est-elle effectuée correctement ?	• Régler correctement AUDIO INPUT dans le menu AUDIO.
	• Réglage des commandes inadapté. Interférence localisée. Interconnexions des câbles. L'impédance en entrée n'est pas à un niveau correct.	• Ajuster les commandes de l'image est nécessaire. Essayer un autre emplacement pour le moniteur. S'assurer que tous les raccordements sont sûrs.
Image de qualité médiocre avec une entrée de signal VIDEO.	• Réglage des commandes inadapté. Connexion incorrecte sur connecteur à 15 broches.	• Ajuster les commandes de l'image comme nécessaire. Vérifier l'assignement des broches et les connexions.
La teinte n'est pas correcte et les couleurs sont faibles.	• Est-ce que la teinte et la couleur sont réglées correctement ?	• Régler la teinte et la couleur (Menu "IMAGE").
Rien n'apparaît à l'écran.	• Est-ce que l'ordinateur est en marche ?	• Mettre l'ordinateur en marche .
	• Est-ce qu'une source est connectée ?	• Connecter une source au moniteur.
	• Est-ce que la gestion d'énergie est en veille ou sur arrêt ?	• Activer l'ordinateur (déplacer la souris, etc.).
Une partie de l'image n'est pas visible ou l'image n'est pas centrée.	• Est-ce que le réglage de l'emplacement de l'image a été effectué ?	• Ajuster "REGLAGE IMAGE" correctement.
L'image est trop large ou trop petite.	• Est-ce que les réglages de dimension d'écrans ont été effectués ?	• Appuyer sur la touche "WIDE" (écran large) de la télécommande et régler correctement les dimensions.
L'image est instable.	• Est-ce que la résolution d'affichage est correcte ?	• Sélectionner la résolution d'affichage correcte.
L'indicateur ON/STANDBY est s'allume en rouge.	• Les signaux de synchronisation horizontale et/ou verticale ne sont pas présents lorsque le mode de gestion de l'énergie est activé.	• Vérifier le signal en entrée.
L'indicateur ON/STANDBY clignote en et rouge.	• La température à l'intérieur de l'appareil principal est devenue trop élevée et cela a enclenché la sécurité de protection.	• Éteindre rapidement l'appareil principal et attendre que la température interne se soit abaissée. Voir *1.
L'indicateur ON/STANDBY clignote en vert et en rouge, ou vert.	—	• Éteindre rapidement l'appareil principal. Voir *2.

## \*1 Protection anti-surchauffe

Si la température du moniteur devient excessive, la protection contre les surchauffes entrera en action et coupera l'alimentation. Dans ce cas, éteindre l'appareil et débrancher le câble d'alimentation. Si la température de la pièce dans laquelle le moniteur est installé est particulièrement excessive, déplacer l'appareil dans un endroit plus frais et le laisser refroidir 60 minutes. Si le problème persiste, prendre contact avec votre revendeur.

## \*2 Dans le cas suivant, éteindre immédiatement le moniteur et contacter un revendeur ou un centre agréé.

Le moniteur s'éteint 5 secondes après avoir été allumé et ensuite l'indicateur ON/STANDBY clignote. Cela signifie que le circuit d'alimentation électrique, la dalle d'affichage à plasma, le capteur de température ou un ventilateur au moins sont défectueux.

# Garantie limitée Moniteurs Plasma

NEC Corporation of America garantit que ce produit est exempt de tout défaut de matériau et d'assemblage sous les termes suivants et, dans les conditions établies ci-dessous, accepte de réparer ou remplacer (au choix de NEC Corporation of America) toute pièce interne de l'appareil qui s'avère défectueuse. Les pièces ou produits de rechange peuvent être neufs ou remis en état et auront les mêmes caractéristiques techniques que les pièces ou produits d'origine.

## COMBIEN DE TEMPS DURE LA GARANTIE ?

Pièces et main d'œuvre : Les pièces et la main-d'œuvre (sauf pour le PDP) sont garanties pendant (3) trois ans à compter de la date de premier achat.

PDP (Ecran à affichage plasma) : Le PDP est garanti pendant (1) un an à compter de la date de premier achat.

## A QUI BENEFICIE-T-ELLE ?

Seule l'acheteur initial peut profiter de la garantie.

## CE QUE LA GARANTIE COUVRE ET CE QU'ELLE NE COUVRE PAS

Sauf indication contraire ci-dessous, la garantie couvre tous les défauts de matériau ou d'assemblage de ce produit. Ce qui suit n'est pas couvert par la garantie :

1. Tout produit qui n'est pas distribué aux U.S.A. ou au Canada par NEC Corporation of America ou qui n'est pas acheté aux U.S.A. ou au Canada par un distributeur agréé NEC Corporation of America.
2. Tout produit dont le numéro de série a été effacé, modifié ou retiré.
3. Les dommages, détériorations ou dysfonctionnements résultants de :
  - a. Accident, mauvaise utilisation, abus, négligence, feu, eau, éclairs ou autres actes de la nature, modification non-autorisée du produit ou non-respect des instructions fournies avec le produit.
  - b. Réparation ou tentative de réparation par toute personne non agréée par NEC Corporation of America.
  - c. Toute expédition du produit (les réclamations doivent être présentées au transporteur).
  - d. Retrait ou installation du produit.
  - e. Toute autre cause qui n'est pas liée à un défaut du produit.
  - f. Brûlures ou images résiduelles sur le phosphore du panneau.
4. Cartons, mallettes de transport, batteries, boîtiers externes, bandes magnétiques ou tout accessoire utilisé en association avec le produit.
5. Réparations en dehors des U.S.A. ou du Canada.

## CE QUE NOUS PAIERONS ET CE QUE NOUS NE PAIERONS PAS

Nous paierons les coûts de main d'œuvre et de matériel pour les éléments couverts par la garantie, mais nous ne paierons pas pour ce qui suit :

1. Frais de retrait et d'installation.
2. Coûts des réglages techniques initiaux (configuration), y-compris le réglage des commandes utilisateur. Ces coûts relèvent de la responsabilité du revendeur NEC Corporation of America auquel le produit a été acheté.
3. Frais d'envoi.

## COMMENT OBTENIR LE SERVICE DE GARANTIE

1. Pour obtenir le service de garantie, consultez le revendeur auquel vous avez acheté le produit.
2. A chaque fois qu'une réparation est nécessaire, la facture datée originale (ou une copie) doit être présentée comme preuve de la garantie.  
Veuillez également inclure à tout envoi votre nom, adresse et une description du (des) problème(s).
3. Pour connaître le nom du centre de service agréé NEC Corporation of America le plus proche, appeler NEC Corporation of America au 800-836-0655.

## LIMITATIONS DE RESPONSABILITE

A l'exception des obligations spécifiquement établies dans cette déclaration de garantie, nous ne serons pas responsables de tout dommage direct, indirect, spécial, accessoire, immatériel, ou de tout autre type de dommages, qu'ils soient basés sur un contrat, une action délictuelle ou toute autre théorie légale, et ceci que nous ayons été informés de la possibilité de tels dommages ou non. Cette garantie se substitue à toute autre garantie explicite ou implicite, y-compris mais sans limiter, aux garanties implicites de qualité marchande ou de compatibilité avec un usage particulier.

## EXCLUSION DE DOMMAGES

La responsabilité de NEC Corporation of America pour tout produit défectueux est limitée à la réparation ou au remplacement du produit, selon notre choix. NEC Corporation of America ne saurait être responsable de :

1. Dommage causé à d'autres biens résultants de défauts de ce produit, dommages de nuisance, perte de l'utilisation de ce produit, perte de temps, pertes commerciale ; ou
2. Tout autre dommage, qu'il soit accessoire, immatériel ou autre. Certains Etats ne permettent pas la limitation de durée d'une garantie implicite et/ou ne permettent pas l'exclusion ou la limitation des dommages accessoires ou immatériels, de sorte que les limitations et exclusions peuvent ne pas s'appliquer dans votre cas.

## RELATIONS ENTRE LA LEGISLATION LOCALE ET LA GARANTIE

Cette garantie vous donne des droits légaux spécifiques, et vous pouvez avoir également d'autres droits qui varient d'un Etat à l'autre.

## POUR PLUS D'INFORMATION

TELEPHONE 800-836-0655  
NEC CORPORATION OF AMERICA  
1250 N. Arlington Heights Road, Suite 400  
Itasca, Illinois 60143-1248

**Remarque:** Il est **NECESSAIRE** d'obtenir une autorisation avant de retourner tout produit à NEC Corporation of America pour réparations. Pour obtenir cette autorisation, appeler NEC Corporation of America au 800-836-0655.

# **Manual de funcionamiento (Modelo con función multi pantalla)**

Para obtener información sobre las especificaciones del monitor de plasma, remítase a la parte de “Información del modelo”.

**ESPAÑOL**

# IMPORTANTES INSTRUCCIONES DE SEGURIDAD

## Lea estas instrucciones antes de utilizar el equipo

1. Lea estas instrucciones.
2. Conserve estas instrucciones.
3. Respete todas las advertencias.
4. Siga todas las instrucciones.
5. No utilice este aparato cerca del agua.
6. Limpie el equipo solamente con un paño seco.
7. No bloquee ninguna de las aberturas de ventilación. Instale de acuerdo con las instrucciones del fabricante.
8. No instale el aparato cerca de fuentes de calor tales como radiadores, calefactores, estufas y otros aparatos (incluyendo amplificadores) que generen calor.
9. No anule las características de seguridad de la clavija polarizada o de conexión a tierra. Una clavija polarizada tiene dos espigas, siendo una de ellas más ancha que la otra. Una clavija de conexión a tierra tiene dos espigas comunes y una tercera espiga de conexión a tierra. La tercera espiga (la más ancha) es una característica de seguridad. Si la clavija suministrada no encaja en la toma de corriente, consulte a un electricista para reemplazar la toma de corriente obsoleta.
10. Proteja el cable de alimentación para evitar que sea pisado o aplastado, especialmente en las clavijas, receptáculos y en el punto donde sale del aparato.
11. Utilice solamente los accesorios recomendados por el fabricante del aparato.
12.  Utilice solamente con el carro, pedestal, trípode, mesa o soporte especificado por el fabricante, o que se venda junto con el aparato. Si utiliza un carro, tenga cuidado al mover el conjunto de carro/aparato para evitar que éste se vuelque y cause lesiones.
13. Desconecte el aparato durante tormentas eléctricas o cuando permanezca sin uso durante períodos prolongados de tiempo.
14. Solicite todo servicio a personal cualificado.  
El aparato debe ser sometido a servicio si se ha sufrido cualquier tipo de daño, por ejemplo, si el cable o la clavija de alimentación están dañados, si se ha derramado líquido sobre el aparato o si algún objeto extraño ha caído dentro del mismo, si el aparato ha estado expuesto a la lluvia o a la humedad, si no funciona de manera normal o si se ha caído.

### (Información Adicional de Seguridad)

15. Es posible que este producto contenga plomo o mercurio. El desecho de estos materiales puede estar regulado debido a consideraciones ambientales. Para obtener información acerca del desecho o reciclaje, póngase en contacto con las autoridades locales o con Electronic Industries Alliance: [www.eiae.org](http://www.eiae.org)
16. **Daños que requieren servicio** - El aparato debe ser reparado por personal de servicio cualificado en los siguientes casos:
  - A. Cuando el cable o la clavija de alimentación estén dañados; o
  - B. Si se ha derramado líquido sobre el aparato, o si algún objeto ha caído dentro del mismo; o
  - C. Si el aparato ha estado expuesto a la lluvia; o
  - D. Si el aparato no funciona normalmente o muestra un cambio manifiesto en su funcionamiento; o
  - E. Si el aparato se ha caído o si la cubierta está dañada.
17. **Inclinación/estabilidad** - Todos los televisores deben cumplir con las normas internacionales de seguridad global recomendadas para las características de inclinación y estabilidad de la cubierta del aparato.
  - No comprometa estas normas de diseño aplicando fuerza excesiva en la parte delantera o superior de la cubierta, ya que podría causar la caída del aparato.
  - Asimismo, no ponga en peligro a niños ni a sí mismo colocando equipos/juguetes electrónicos encima de la cubierta. Dichos objetos pueden caer inesperadamente del equipo y causar daños al producto y/o lesiones personales.
18. **Instalación en la pared** - El aparato debe instalarse en una pared sólo de la forma recomendada por el fabricante.
19. **Líneas de energía eléctrica** - Si utiliza una antena exterior, asegúrese de no instalarla cerca de líneas de energía eléctrica.
20. **Conexión a tierra de la antena exterior** - Si conecta una antena exterior al receptor, asegúrese de conectar a tierra el sistema de antena a fin de ofrecer cierta protección contra alzas de tensión y cargas de electricidad estática acumulada.  
El Artículo 810 del Código Nacional de Electricidad, ANSI/NFPA No. 70-1984, proporciona información respecto de la forma correcta de conectar a tierra los mástiles y la estructura soportante, así como acerca de la conexión a tierra del conductor de entrada a través de una unidad de descarga de antena, tamaño de los conectores de puesta a tierra, ubicación de la unidad de descarga de la antena, conexión a electrodos de puesta a tierra y requisitos para los electrodos de puesta a tierra.
21. **Entrada de objetos y líquidos** - Evite la caída de objetos en el interior del aparato y asegúrese de no derramar ningún tipo de líquido sobre la cubierta o a través de las aberturas del aparato.

El aparato no debe ser expuesto a goteos o salpicaduras y no se deben colocar recipientes con líquido, como floreros, encima del aparato.



### ADVERTENCIA

Para reducir el riesgo de fuego o descargas eléctricas, no exponga el aparato a la lluvia ni a la humedad.

# Información importante

## Precauciones

Rogamos que lea este manual atentamente antes de utilizar el Monitor de Plasma y que lo guarde en un lugar seguro para futuras consultas.

**PRECAUTION**  
**RIESGO DE DESCARGA ELÉCTRICA NO ABRIR**

**PRECAUCIÓN:**  
CON EL OBJETO DE DISMINUIR EL RIESGO DE DESCARGAS ELÉCTRICAS, ROGAMOS NO QUITAR LA TAPA.  
DENTRO DE LA UNIDAD NO HAY PIEZAS QUE PUEDAN SER REPARADAS POR EL USUARIO. REMITIR LA ASISTENCIA TÉCNICA SÓLO A PERSONAL TÉCNICO CUALIFICADO.

Este símbolo advierte al usuario que la tensión sin aislar dentro de la unidad puede ser lo suficientemente alta como para producir descargas eléctricas. Por lo tanto, es peligroso cualquier tipo de contacto con las piezas que se encuentran dentro de la unidad.

Este símbolo advierte al usuario de la inclusión de literatura importante concerniente al funcionamiento y mantenimiento de la unidad. Por lo tanto, debe leerse atentamente con el objeto de evitar cualquier tipo de problemas.

**ADVERTENCIA**

PARA EVITAR INCENDIOS Y PELIGROS DE DESCARGA ELÉCTRICA, NO SE DEBE EXPONER LA UNIDAD A LA LLUVIA NI LA HUMEDAD. ADEMÁS, NO DEBE UTILIZARSE LA TOMA POLARIZADA DE ALIMENTACIÓN DE LA UNIDAD CON CABLES ALARGADORES U OTRAS TOMAS, A MENOS QUE LAS PUNTAS DE LOS ENCHUFES PUEDAN INTRODUCIRSE A FONDO. ABSTENERSE DE ABRIR EL APARATO YA QUE HAY COMPONENTES DE ALTA TENSIÓN DENTRO DE ÉL. REMITIR LA ASISTENCIA TÉCNICA A PERSONAL DE SERVICIO TÉCNICO CUALIFICADO.

## Advertencias y Precauciones de Seguridad

Este monitor de plasma ha sido diseñado y fabricado con la idea de un servicio largo en el tiempo y libre de problemas de asistencia técnica. Consulte la sección "Procedimiento de limpieza del monitor de plasma". El panel de visualización de plasma consiste en elementos de una imagen fina (células). Con más de un 99,99 por ciento de células activas. Puede que algunas células no produzcan luz o no se mantengan encendidas.

Para que el funcionamiento sea seguro y también, para evitar daños a la unidad, rogamos leer y observar atentamente las siguientes instrucciones. Para evitar riesgos de golpes e incendios:

1. Disponer de un adecuado espacio para la ventilación y así evitar acumulaciones de calor interno. No cubra las rejillas de ventilación posteriores ni instale la unidad en un mueble o en baldas cerradas. Si instala la unidad en un mueble o en un estante, asegúrese de que haya un espacio adecuado en la parte superior de la misma para que el calor pueda elevarse y dispersarse. Si el monitor se calienta demasiado, se activará el protector contra recalentamiento y el monitor se apagará. Si ocurriera esto, desconecte la alimentación del monitor y desenchufe el cable de alimentación. Si la habitación donde está instalado el monitor es particularmente cálida, traslade el monitor a un sitio más fresco y espere 60 minutos a que se enfríe. Si persiste el problema, póngase en contacto con el distribuidor.
2. No utilice el enchufe polarizado de esta unidad con cables o tomas de alargadores, a menos que las puntas del conector puedan insertarse a fondo.
3. Desenchufe el cable de alimentación durante el transcurso de tormentas eléctricas o si no se va a utilizar la unidad durante un periodo de tiempo prolongado.
4. Evite daños al cable de alimentación, y no intente modificar el mismo.
5. Desenchufe el cable de alimentación durante el transcurso de tormentas eléctricas o si no se va a utilizar la unidad durante un periodo de tiempo prolongado.
6. No abra el aparato ya que contiene componentes de alta tensión que son potencialmente peligrosos. Si la unidad resulta dañada por esta causa, la garantía quedará anulada inmediatamente. Además existe el grave riesgo de descarga eléctrica.
7. No intente ningún mantenimiento técnico ni reparación de la unidad. El fabricante no se hace responsable de ninguna lesión o daño corporal ocasionado por personas no calificadas que intenten reparar el aparato o abrir la tapa posterior. Remitir cualquier asistencia técnica necesaria a los Centros de Servicio Técnico autorizados.
8. Este equipo debe conectarse a la toma de corriente general (MAIN) con una conexión con protección a tierra.

9. La toma de corriente debe estar instalada cerca del equipo y debe ser de fácil acceso.

Para evitar daños y prolongar la vida útil del aparato observe los siguientes consejos:

1. Utilice sólo alimentación eléctrica de 100 V a 240 V 50 Hz/60 Hz c.a. El funcionamiento continuado en líneas de tensión de más de 100 V a 240 V acortará la vida útil de la unidad, y podría ser causa de riesgos de incendios.
2. Manipule la unidad con cuidado al instalarla y evite que se caiga.
3. Sitúe el aparato alejado de fuentes de calor, del polvo, y de la luz solar directa.
4. Proteja la parte interior de la unidad contra líquidos y pequeños objetos metálicos. En caso de accidente, desenchufe el cable de alimentación y lleve la unidad a un Centro de Servicio Autorizado.
5. Evite que se produzcan golpes y arañazos en la superficie del panel ya que esto estropeará la superficie de la pantalla.
6. Para una instalación y montaje correctos, se recomienda encarecidamente tratar con un distribuidor autorizado.
7. Como todas las pantallas de visualización que se basan en fósforo (como por ejemplo, el monitor CRT) la emisión de luz emitida por el panel de visualización de plasma se perderá gradualmente durante su uso normal.
8. Para evitar la sulfatación se recomienda encarecidamente no colocar la unidad en los vestuarios de baños públicos ni baños termales.
9. No utilice la unidad en un vehículo en movimiento, debido a que esta se puede caer o volcarse y causar lesiones.
10. No coloque la unidad sobre su costado, boca abajo o con la pantalla cara arriba o abajo, con el fin de evitar una posible combustión o una descarga eléctrica.
11. Para evitar el peligro de incendio, no ponga nada con fuego encendido (como pueda ser una vela) encima del aparato.

Procedimiento de limpieza del monitor de plasma:

1. Utilice un paño suave y seco para limpiar el panel delantero y el área del marco. No utilice nunca disolventes como, por ejemplo, alcohol o diluyente para limpiar estas superficies.
2. Limpie las áreas de ventilación del monitor de plasma con una aspiradora equipada con una boquilla de cepillo blando.
3. Para asegurar una ventilación apropiada, la limpieza de las áreas de ventilación deberá realizarse mensualmente. Dependiendo del lugar en que se instale el monitor de plasma tal vez sea necesario realizar la limpieza con mayor frecuencia.

Recomendaciones para evitar o minimizar las quemaduras por fósforo: Como todas las pantallas de visualización que se basan en fósforo y otros tipos de visualizaciones de plasma de gas, los monitores de plasma pueden ocasionar quemaduras por fósforo bajo ciertas condiciones. Estas condiciones de funcionamiento tales como la visualización constante de una imagen estática por un período prolongado de tiempo, pueden resultar en una quemadura por fósforo si no se toman las precauciones debidas. Para proyectar sus imágenes en este monitor de plasma, por favor observe los siguientes consejos y recomendaciones para minimizar las posibilidades de una quemadura por fósforo:

- \* Asegúrese de activar y utilizar el protector de pantalla de su ordenador cuando sea posible mientras lo usa con una fuente de entrada de ordenador.
  - \* Reproduzca una imagen en movimiento.
  - \* Cambie la posición de visualización del menú de vez en cuando.
  - \* Siempre que termine de usar el monitor desconecte la alimentación.
- Si el monitor de plasma sufre un uso prolongado o funciona de forma continuada, tome las siguientes medidas para reducir la posibilidad de una quemadura por fósforo:
- \* Baje los niveles de contraste y brillo lo más posible sin que la visualización de la imagen se vea perjudicada.
  - \* Visualice una imagen colorida con gran gradación (por ej. imágenes fotográficas o fotos realistas).
  - \* Cree un contenido de imagen de contraste mínimo entre las áreas iluminadas y las oscuras, por ejemplo con caracteres sobre un fondo negro. Utilice colores complementarios o pastel cuando sea posible.
  - \* Evite visualizar imágenes de pocos colores que posean bordes distintivos definidos entre colores.

Sonido de funcionamiento del monitor de plasma

El panel del monitor de plasma está compuesto por píxeles extremadamente finos, dichos píxeles emiten luz de acuerdo a las señales de video recibidas. Este principio puede ocasionar que se escuche un zumbido o un ruido eléctrico proveniente del monitor de plasma. Tenga en cuenta también que cuando la temperatura ambiente del monitor de plasma es alta, la velocidad de rotación del motor del ventilador de refrigeración aumentará. Es posible que escuche el sonido del motor del ventilador en ese momento.

### Notas:

La garantía no cubre los siguientes elementos.

- Retención de imagen
- Sonido generado por el panel, ejemplos: Ruido del motor del ventilador, y zumbido de circuitos eléctricos/panel de vidrio.

Póngase en contacto con proveedores calificados o distribuidores autorizados para otros procedimientos recomendados que se ajustarán mejor a sus necesidades en particular.

# Índice

## IMPORTANTES INSTRUCCIONES DE SEGURIDAD

Lea estas instrucciones antes de utilizar el equipo ... Sp-2

Información importante ..... Sp-3

Índice ..... Sp-4

Contenido del embalaje ..... Sp-4

Accesorios opcionales ..... Sp-4

Instalación ..... Sp-5

Necesidades de ventilación en el caso de montaje en un sitio cerrado ..... Sp-5

Sujeción de los cables ..... Sp-6

Cómo emplear el mando a distancia ..... Sp-6

Instalación y cambio de pilas ..... Sp-6

Radio de acción ..... Sp-6

Nombres y funciones de las partes ..... Sp-7

Vista Frontal ..... Sp-7

Vista Posterior/Placa de terminales ..... Sp-8

Mando a distancia ..... Sp-11

Operaciones básicas ..... Sp-12

POWER (alimentación) ..... Sp-12

Para encender y apagar la unidad (ON/OFF): ..... Sp-12

VOLUME (volumen) ..... Sp-12

Para ajustar el nivel del sonido: ..... Sp-12

MUTE (silenciamiento) ..... Sp-12

Para desactivar el sonido: ..... Sp-12

DISPLAY (pantalla de visualización) ..... Sp-12

Para comprobar los ajustes: ..... Sp-12

DIGITAL ZOOM (zoom digital) ..... Sp-12

OFF TIMER (temporizador de desconexión) ..... Sp-12

Para ajustar el temporizador de desconexión: ..... Sp-12

Para comprobar el tiempo que queda: ..... Sp-12

Cancelación del temporizador de desconexión: ..... Sp-12

Funcionamiento WIDE (pantalla ancha) ..... Sp-13

Visión con una pantalla ancha (manual) ..... Sp-13

Cuando vea vídeos o discos vídeo digitales ..... Sp-13

Visión de imágenes de ordenador con pantalla ancha .. Sp-14

Funcionamiento de la MULTIPANTALLA ..... Sp-15

Para mostrar un par de imágenes en la pantalla al mismo tiempo ..... Sp-15

Operaciones en el modo lado a lado ..... Sp-15

Operaciones en el modo de imagen en imagen ..... Sp-16

Selección de las señales de entrada que van a visualizarse ..... Sp-16

Ampliación de imágenes ..... Sp-16

Ajuste de los controles OSM ..... Sp-16

Controles OSM (en pantalla) ..... Sp-17

Funciones de Menú ..... Sp-17

Árbol del Menú ..... Sp-18

Menú de ajustes de la imagen ..... Sp-20

Almacenamiento de los ajustes de imagen ..... Sp-20

Ajuste de la imagen ..... Sp-20

Reducción del ruido de la imagen ..... Sp-20

Ajuste de la temperatura de color ..... Sp-21

Ajuste del color a la calidad deseada ..... Sp-21

Ajuste de la imagen según la película ..... Sp-21

Ajuste del modo de imagen según sea el brillo de la habitación ..... Sp-21

Cambio de la curva gamma ..... Sp-22

Ajustes de tono bajo ..... Sp-22

Ajuste del nivel del pedestal (nivel de negro) ..... Sp-22

Ajuste de los colores ..... Sp-22

Menú de ajustes de audio ..... Sp-23

Ajuste de agudos, graves y balance izquierda/derecha ..... Sp-23

Ajuste de los conectores de audio y DVD/HD ..... Sp-23

Menú de ajustes de imagen ..... Sp-23

Ajuste de las opciones Posición, Tamaño, Ajuste fino, Ajuste de imagen y Underscan ..... Sp-23

Menú de ajustes de CONFIGURAC ..... Sp-24

Ajuste del idioma de los menús ..... Sp-24

Comprobación de la señal transmitida al terminal DVD/HD1 ..... Sp-24

Comprobación de la señal transmitida al terminal PC/RGB ..... Sp-24

Ajuste de una imagen de alta definición para que se adecue al tamaño de la pantalla ..... Sp-24

Ajuste de una imagen de ordenador a la pantalla de selección RGB correcta ..... Sp-24

Ajuste del nivel de negros para la señal HDMI ..... Sp-25

Ajuste del formato de la señal de vídeo ..... Sp-25

Ajuste del color de fondo cuando no se introduce ninguna señal ..... Sp-25

Ajuste de la visualización en pantalla ..... Sp-25

Ajuste del tamaño de la pantalla para la entrada de vídeo S1/S2 ..... Sp-26

Activación/desactivación de la pantalla de menú ..... Sp-26

Ajuste de la posición del menú ..... Sp-26

Ajuste del código remoto del mando a distancia ..... Sp-26

Preajuste a los valores por defecto ..... Sp-27

Menú de ajustes de FUNCION ..... Sp-27

Ajuste del modo del menú ..... Sp-27

Ajuste de la gestión de energía para las imágenes de ordenador ..... Sp-27

Indicador ON/STANDBY ..... Sp-28

Ajuste de ENTRADA SKIP ..... Sp-28

Borrado de la imagen de subpantalla cuando no hay señal de entrada ..... Sp-28

Visualización de la imagen completa durante las operaciones de DIGITAL ZOOM ..... Sp-29

Visualización de imágenes detenidas en la subpantalla ... Sp-29

Reducción de imagen remanente en la pantalla .... Sp-30

Ajustes de CloseCaption (subtítulos ocultos) ..... Sp-31

Ajuste del contraste de CloseCaption (subtítulos ocultos) ..... Sp-32

Ajuste del modo de conexión de la alimentación .... Sp-32

Configuración de PROTOCOLO ..... Sp-32

Menú Información ..... Sp-32

Comprobación de las frecuencias, las polaridades de las señales de entrada y la resolución ..... Sp-32

Control Externo ..... Sp-33

Aplicación ..... Sp-33

Conexiones ..... Sp-33

Tipo de conector: Conector macho D-Sub de 9 pines .... Sp-33

Parámetros de comunicación ..... Sp-33

Códigos de control externo (Referencia) ..... Sp-33

Asignación de pines ..... Sp-33

Conector mini D-Sub 15-pin (Análogo) ..... Sp-33

Cable mini estéreo 1/8 (no incluido) para REMOTE IN/OUT ..... Sp-33

Conexión con STB ..... Sp-34

Solución de Problemas ..... Sp-35

Garantía limitada Monitores de plasma ..... Sp-36

## Contenido del embalaje

- Monitor de plasma (× 1)
- Cable de alimentación (× 1, 3 m)
- Mando a distancia (× 1)
- Pilas tamaño AAA (× 2, batería de manganeso para el mando a distancia)
- Manuales (Información del modelo y Manual de funcionamiento)
- Núcleos de ferrita para cable de alimentación (× 2), bandas para cable de alimentación (× 2)
- Núcleo de ferrita para el cable remoto (× 2)
- Abrazaderas de cable (× 3), bandas de cuentas (× 3)

## Accesorios opcionales

- Unidad de montaje para pared
- Unidad de montaje para techos
- Unidad de montaje inclinado
- Soporte para mesa
- Altavoces externos

# Instalación

Se pueden conectar monturas o bases opcionales al moni-tor de plasma en una de las dos siguientes maneras:

- \* Durante en se coloca de manera vertical. (Véase la ilustración A)
- \* Si se coloca con la pantalla boca abajo (Véase la ilustración B). Ponga la hoja de protección, que se colocó para cubrir el monitor durante el embalaje, debajo de la superficie de la pantalla de forma tal que ésta no resulte arañada.
- \* No toque ni sujete la pantalla cuando transporte la unidad.

- **Este dispositivo no puede ser instalado sobre sí mismo. Asegúrese de utilizar un soporte o una unidad de montaje original. (unidad de montaje para pared, estante, etc.)**
  - **Para instalar y montar correctamente este aparato, se recomienda altamente consultar a su distribuidor entrenado y autorizado.**
- Un montaje incorrecto puede causar daños al equipo o lesiones a la persona que lo instale. La garantía de este producto no cubrirá los daños causados por una instalación incorrecta.**

## PRECAUCIÓN

- **Instale el dispositivo siguiendo el manual de la unidad opcional.**
- **Instale el dispositivo en un lugar estable y nivelado y lo suficientemente resistente como para soportar el peso.**
- **Utilice los cierres especificados para la instalación.**
- **Tras realizar la instalación, asegúrese de tomar medidas para evitar caídas.**
- **Asegúrese de mover o instalar el dispositivo con la ayuda de otra persona.**

- \* **Utilice solamente el kit de instalación o el soporte suministrado por el fabricante y listado en Opciones.**

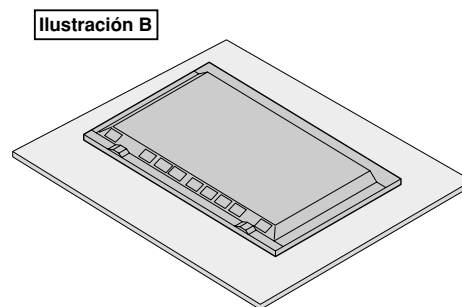
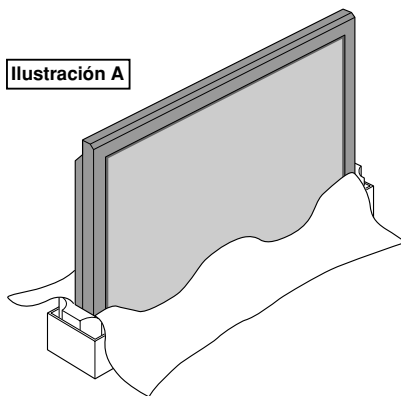

## Necesidades de ventilación en el caso de montaje en un sitio cerrado

Para permitir que se disperse el calor, deje espacio entre los objetos de alrededor, tal como se muestra en el diagrama durante la instalación.

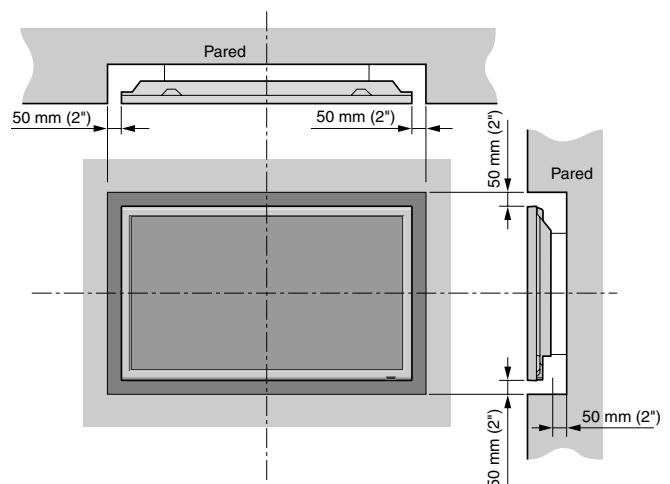

## Sujeción de los cables

Utilizando las abrazaderas de cable y bandas de cuentas proporcionadas con la pantalla de plasma, reúna los cables de señal y de audio en la parte posterior de la pantalla para conectarlos a la pantalla.

42XR5

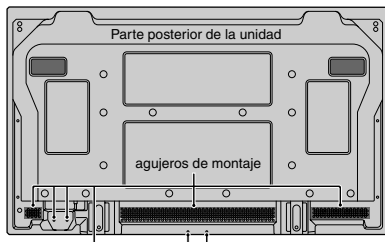

50XR6

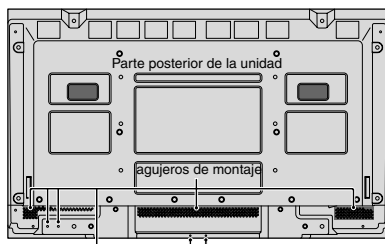

60XR5

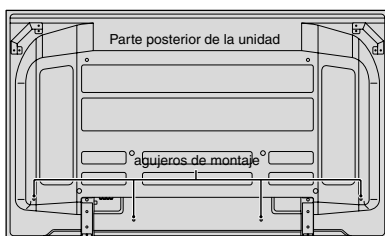

### Para colocar

Inserte ① en el agujero de montaje, presione ② en la parte posterior de ① para asegurar la abrazadera. Las abrazaderas están diseñadas para que sea difícil retirarlas una vez colocadas. Colóquelas con cuidado. La instalación de los cables se puede realizar hacia la derecha o hacia la izquierda.

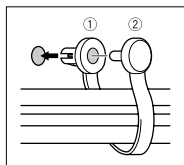

Reúna los cables separados y fíjelos con las bandas de cuentas proporcionadas.

No ejerza presión excesiva en los extremos de los cables.

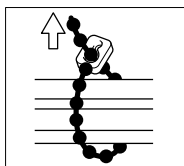

### Para desmontar

Utilice unos alicates para torcer la abrazadera 90° y tire de esta hacia afuera. En algunos casos, es posible que la abrazadera se deteriore con el tiempo y se dañe al desmontarla.

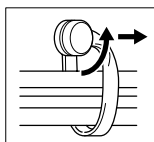

## Cómo emplear el mando a distancia

### Instalación y cambio de pilas

Pilas:

Utilice pilas de tamaño AAA (R03) o AAA (LR03).

Introduzca las 2 pilas tamaño "AAA", asegurándose de ponerlas con la polaridad correcta.

1. Presione y abra la tapa.

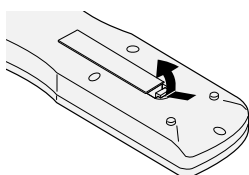

2. Alinee las pilas de acuerdo con las indicaciones ⊕ y ⊖ que hay en el interior del compartimiento.

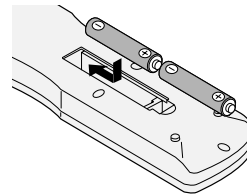

3. Instale la tapa.

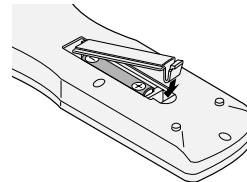

### Radio de acción

\* Use el mando a distancia a una distancia de aproximadamente 7 m/ 23 pies de la parte delantera del sensor de mando a distancia del monitor, y en ángulos horizontal y vertical de 30° aproximadamente.

\* El funcionamiento del mando a distancia puede verse afectado si se expone el sensor de mando a distancia del monitor a la luz solar directa o a luz artificial fuerte, o si hay un obstáculo entre el sensor y el mando a distancia.

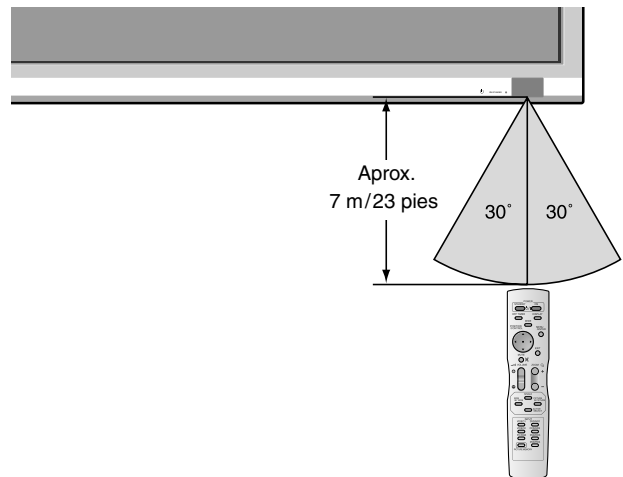

### PRECAUCIÓN

- Utilice sólo las pilas especificadas.
- Asegúrese de insertar las pilas correctamente de acuerdo con las indicaciones ⊕ y ⊖.
- Procure que el mando a distancia no se le caiga ni tampoco lo maltrate.
- No permita que el mando a distancia se moje. Si la unidad se mojara séquela inmediatamente.
- Evite el calor y la humedad.
- Cuando el mando a distancia no vaya a utilizarse durante un período de tiempo prolongado, extraiga las pilas.
- No utilice pilas gastadas mezcladas con pilas nuevas, ni tampoco mezcle pilas de distinto tipo.
- No abra las pilas, ni las caliente, ni las arroje al fuego.



# Nombres y funciones de las partes

## Vista Frontal

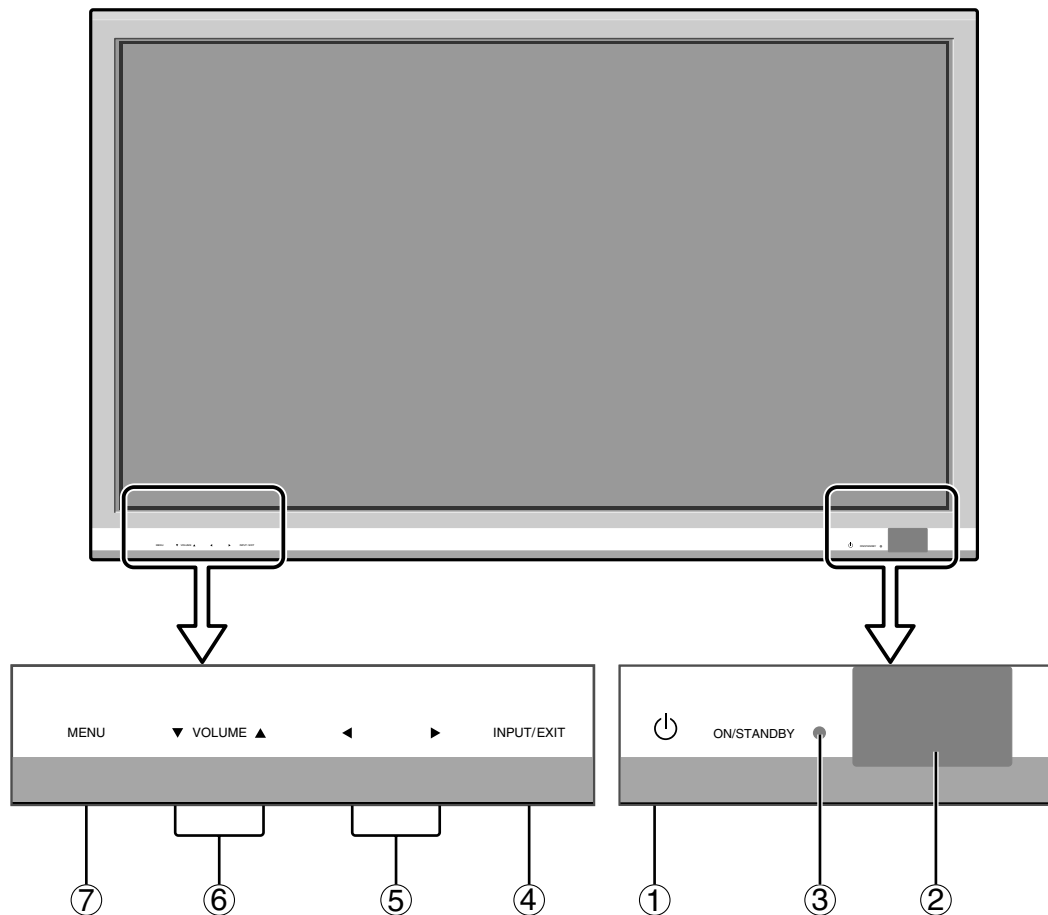

- ① **Alimentación**  
Enciende y apaga el monitor.
- ② **Ventana del sensor de mando a distancia**  
Recibe la señal proveniente del mando a distancia.
- ③ **Indicador ON/STANDBY (alimentación/en espera)**  
Cuando la alimentación está activada ..... se ilumina verde.  
Cuando la alimentación está en el modo en espera ..... se ilumina rojo.
- ④ **INPUT / EXIT (selección de entrada/salir)**  
Cambia la entrada de datos.  
Funcionan como botones EXIT (salir) en modo de visualización en pantalla (OSM).
- ⑤ **◀ y ▶ (izquierda/derecha)**  
Para ampliar o reducir la imagen. Funcionan como botones de CURSOR (◀ / ▶) en el modo de visualización en pantalla (OSM).
- ⑥ **VOLUME ▼ y ▲**  
Para ajustar el nivel de volumen. Funcionan como botones de CURSOR (▼/▲) en el modo de visualización en pantalla (OSM).
- ⑦ **MENU**  
Activa el modo de visualización en pantalla (OSM) y muestra el menú principal.

### **ADVERTENCIA**

El interruptor de activación/desactivación no desconecta completamente la pantalla de plasma de la fuente de alimentación.

## Vista Posterior/Placa de terminales

42XR5

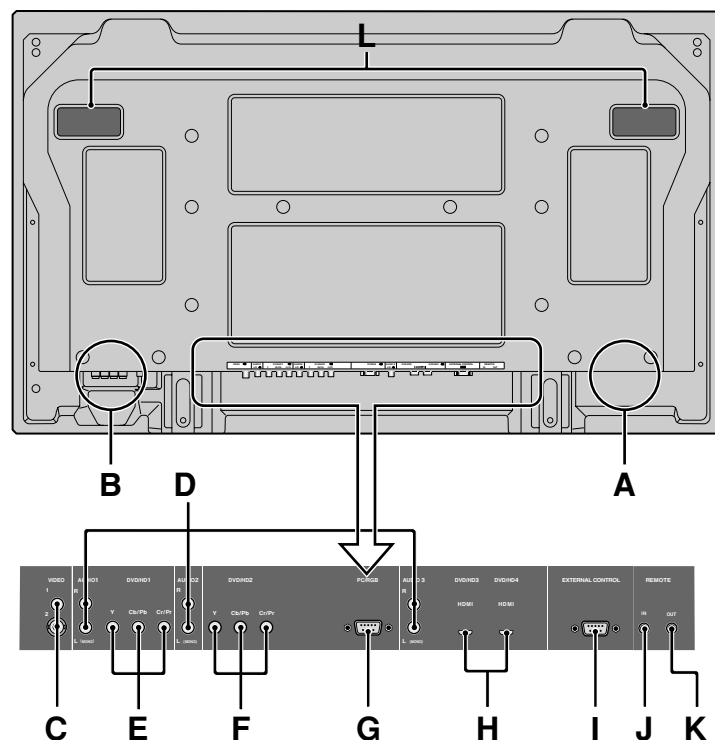

### A AC IN

Aquí debe conectar el cable de alimentación incluido.

### B EXT SPEAKER L y R (altavoces externos izquierdo y derecho)

Aquí debe conectar los altavoces (opcionales). Mantenga la polaridad correcta. Conecte el cable  $\oplus$  (positivo) del altavoz al terminal  $\oplus$  EXT SPEAKER y el cable  $\ominus$  (negativo) del altavoz al terminal  $\ominus$  EXT SPEAKER para ambos canales, el izquierdo (LEFT) y el derecho (RIGHT).

Consulte el manual del propietario de sus altavoces.

### C VIDEO1, 2 (RCA, S-Video)

Conecte aquí videograbadoras, reproductores DVD, reproductores de discos láser, etc.

### D AUDIO1, AUDIO2, AUDIO3

Estos son terminales de entrada de audio.

La entrada es seleccionable. En la pantalla de menú, seleccione la imagen de vídeo que desea asignarles.

### E DVD/HD1

Aquí debe conectar el DVD, Laser Disc de alta definición, etc.

### F DVD/HD2

Aquí puede conectar los DVDs, las fuentes de alta definición, laser discs, etc.

### G PC/RGB (D-Sub)

Conecte aquí un señal RGB analógica procedente de un ordenador, etc.

### H DVD/HD3, DVD/HD4 (HDMI)

Conecte aquí una señal digital de una fuente con una salida HDMI.

Consulte "Especificaciones" en "Información del modelo".

### I EXTERNAL CONTROL (control externo) (D-Sub)

Este terminal se utiliza cuando el monitor se maneja y controla externamente (mediante RS-232C).

### J REMOTE IN

### K REMOTE OUT

Utilice estos terminales para controlar el equipo externo.

### L Asas

Utilícelas a la hora de instalar o transportar el monitor de plasma.

**HDMI**<sup>TM</sup>  
HIGH-DEFINITION MULTIMEDIA INTERFACE

HDMI, the HDMI logo and High-Definition Multimedia Interface are trademarks or registered trademarks of HDMI Licensing LLC.

## Vista Posterior/Placa de terminales

50XR6

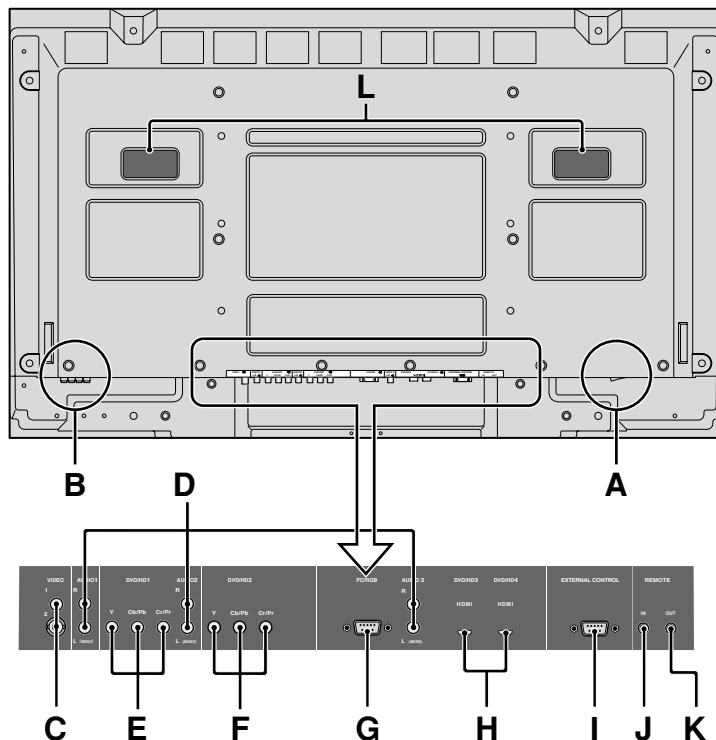

### A AC IN

Aquí debe conectar el cable de alimentación incluido.

### B EXT SPEAKER L y R (altavoces externos izquierdo y derecho)

Aquí debe conectar los altavoces (opcionales). Mantenga la polaridad correcta. Conecte el cable  $\oplus$  (positivo) del altavoz al terminal  $\oplus$  EXT SPEAKER y el cable  $\ominus$  (negativo) del altavoz al terminal  $\ominus$  EXT SPEAKER para ambos canales, el izquierdo (LEFT) y el derecho (RIGHT).

Consulte el manual del propietario de sus altavoces.

### C VIDEO1, 2 (RCA, S-Video)

Conecte aquí videograbadoras, reproductores DVD, reproductores de discos láser, etc.

### D AUDIO1, AUDIO2, AUDIO3

Estos son terminales de entrada de audio.

La entrada es seleccionable. En la pantalla de menú, seleccione la imagen de vídeo que desea asignarles.

### E DVD/HD1

Aquí debe conectar el DVD, Laser Disc de alta definición, etc.

### F DVD/HD2

Aquí puede conectar los DVDs, las fuentes de alta definición, laser discs, etc.

### G PC/RGB (D-Sub)

Conecte aquí un señal RGB analógica procedente de un ordenador, etc.

### H DVD/HD3, DVD/HD4 (HDMI)

Conecte aquí una señal digital de una fuente con una salida HDMI.

Consulte "Especificaciones" en "Información del modelo".

### I EXTERNAL CONTROL (control externo) (D-Sub)

Este terminal se utiliza cuando el monitor se maneja y controla externamente (mediante RS-232C).

### J REMOTE IN

### K REMOTE OUT

Utilice estos terminales para controlar el equipo externo.

### L Asas

Utilícelas a la hora de instalar o transportar el monitor de plasma.

**HDMI**<sup>TM</sup>  
HIGH-DEFINITION MULTIMEDIA INTERFACE

HDMI, the HDMI logo and High-Definition Multimedia Interface are trademarks or registered trademarks of HDMI Licensing LLC.

## Vista Posterior/Placa de terminales

60XR5

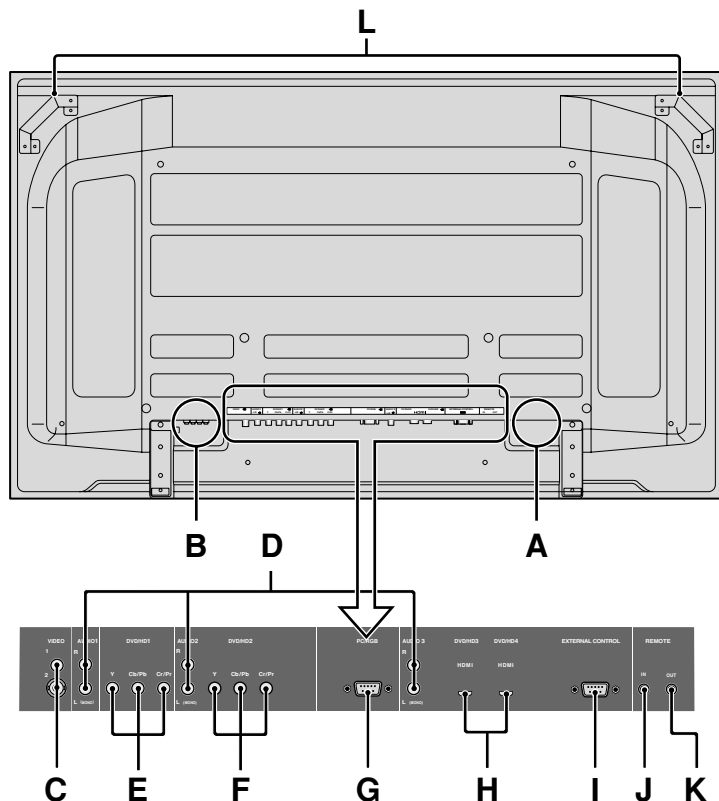

### A AC IN

Aquí debe conectar el cable de alimentación incluido.

### B EXT SPEAKER L y R (altavoces externos izquierdo y derecho)

Aquí debe conectar los altavoces (opcionales). Mantenga la polaridad correcta. Conecte el cable  $\oplus$  (positivo) del altavoz al terminal  $\oplus$  EXT SPEAKER y el cable  $\ominus$  (negativo) del altavoz al terminal  $\ominus$  EXT SPEAKER para ambos canales, el izquierdo (LEFT) y el derecho (RIGHT).

Consulte el manual del propietario de sus altavoces.

### C VIDEO1, 2 (RCA, S-Video)

Conecte aquí videograbadoras, reproductores DVD, reproductores de discos láser, etc.

### D AUDIO1, AUDIO2, AUDIO3

Estos son terminales de entrada de audio. La entrada es seleccionable. En la pantalla de menú, seleccione la imagen de vídeo que desea asignarles.

### E DVD/HD1

Aquí debe conectar el DVD, Laser Disc de alta definición, etc.

### F DVD/HD2

Aquí puede conectar los DVDs, las fuentes de alta definición, laser discs, etc.

### G PC/RGB (D-Sub)

Conecte aquí un señal RGB analógica procedente de un ordenador, etc.

### H DVD/HD3, DVD/HD4 (HDMI)

Conecte aquí una señal digital de una fuente con una salida HDMI.

Consulte “Especificaciones” en “Información del modelo”.

### I EXTERNAL CONTROL (control externo) (D-Sub)

Este terminal se utiliza cuando el monitor se maneja y controla externamente (mediante RS-232C).

### J REMOTE IN

### K REMOTE OUT

Utilice estos terminales para controlar el equipo externo.

### L Asas

Utilícelas a la hora de instalar o transportar el monitor de plasma.

**HDMI**™  
HIGH-DEFINITION MULTIMEDIA INTERFACE

HDMI, the HDMI logo and High-Definition Multimedia Interface are trademarks or registered trademarks of HDMI Licensing LLC.

## Mando a distancia

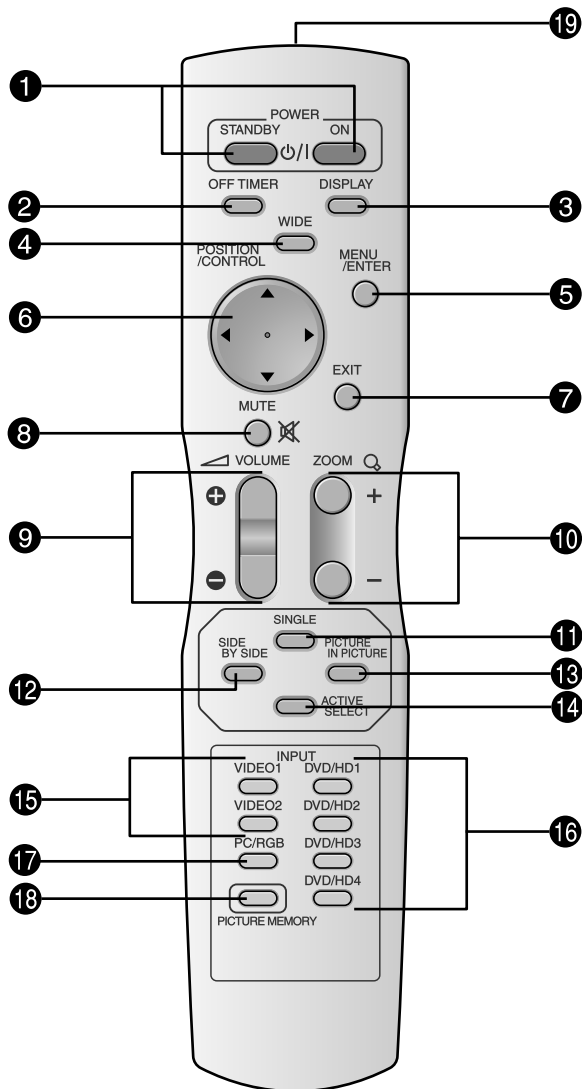

### 1 POWER ON/STANDBY

Para conectar y poner en espera la alimentación. (No funciona cuando el indicador ON/STANDBY de la unidad principal está apagado.)

### 2 OFF TIMER (temporizador de desconexión)

Activa el temporizador de desconexión automática de la unidad.

### 3 DISPLAY (visualizar)

Muestra los ajustes de la fuente en la pantalla.

### 4 WIDE (ancho de pantalla)

Detecta automáticamente las señales y establece la relación de aspecto. El botón WIDE no se activa para todas las señales.

### 5 MENU/ENTER

Pulse este botón para acceder a los controles OSM. Mientras visualiza el menú principal, pulse este botón para ir al submenú.

### 6 CURSOR (▲/▼/◀/▶)

Utilice estos botones para seleccionar ítems o ajustes, y para realizar ajustes o cambiar los patrones de visualización.

### 7 EXIT (salir)

Pulse este botón para salir de los controles OSM en el menú principal. Mientras visualiza el submenú, pulse este botón para volver a la pantalla anterior.

### 8 MUTE (silenciamiento)

Desactiva el sonido.

### 9 VOLUME (+/-)

Ajusta el volumen del sonido.

### 10 ZOOM (+/-)

Para ampliar o reducir la imagen.

### 11 SINGLE

Cancela el modo multipantalla.

### 12 SIDE BY SIDE

Pulse este botón para visualizar un par de imágenes en el modo lado a lado.

### 13 PICTURE IN PICTURE

Pulse este botón para visualizar un par de imágenes en el modo imagen en imagen.

### 14 ACTIVE SELECT

Pulse este botón para seleccionar la imagen activa en un modo de pantalla múltiple. Cuando esté activa la función CONGEL. IMAG., puede utilizarse este botón para mostrar imágenes fijas en la pantalla secundaria.

### 15 VIDEO1, 2

Pulse este botón para seleccionar VIDEO como fuente. También se puede seleccionar VIDEO por medio del botón INPUT/EXIT del monitor.

### 16 DVD/HD1, 2, 3, 4

Pulse este botón para seleccionar DVD/HD como fuente. DVD/HD también puede seleccionarse por medio del botón INPUT/EXIT del monitor.

### 17 PC/RGB

Pulse este botón para seleccionar PC/RGB como fuente. También se puede seleccionar PC/RGB por medio del botón INPUT/EXIT del monitor.

### 18 PICTURE MEMORY

Cambia secuencialmente entre los ajustes de memoria de imagen del 1 al 6.

### 19 Transmisor de señales del mando a distancia

Transmite las señales del mando a distancia.

# Operaciones básicas

## POWER (alimentación)

### Para encender y apagar la unidad (ON/OFF):

1. Enchufe el cable en una toma de corriente general activa de CA.
2. Pulse el interruptor de la alimentación (en el aparato).  
El indicador ON/STANDBY se iluminará de color rojo y se ajustará el modo en espera.
3. Pulse el botón POWER ON (en el mando a distancia) para encender la unidad.  
Cuando la unidad esté encendida se iluminará (verde) el indicador ON/STANDBY.
4. Pulse el botón POWER STANDBY (en el mando a distancia) o el interruptor de la alimentación (en el aparato) para apagar el aparato.  
El indicador ON/STANDBY se iluminará de color rojo y se ajustará el modo en espera (sólo cuando se apaga la unidad con el mando a distancia).

## VOLUME (volumen)

### Para ajustar el nivel del sonido:

1. Mantenga pulsado el botón VOLUME ⊕ (en el mando a distancia o en la unidad) para aumentar la salida de sonido al nivel deseado.
2. Mantenga pulsado el botón VOLUME ⊖ (en el mando a distancia o la unidad) para disminuir el volumen al nivel deseado.

## MUTE (silenciamiento)

### Para desactivar el sonido:

Pulse el botón MUTE en el mando a distancia para desactivar el sonido; pulse dicho botón nuevamente para activar el sonido.

## DISPLAY (pantalla de visualización)

### Para comprobar los ajustes:

1. Cada vez que se pulsa el botón DISPLAY, la pantalla cambia.
2. Si no se pulsa el botón por un espacio aproximado de tres segundos, la indicación desaparecerá.

## DIGITAL ZOOM (zoom digital)

Zoom digital especifica la posición de la imagen y amplía la imagen.

1. (Asegúrese de que NAVEG. ZOOM está desactivado.)  
Pulse el botón ZOOM (+ o -) para visualizar la lupa de aumento. ( 🔍 )

### Para cambiar el tamaño de la imagen:

Pulse el botón ZOOM+ para ampliar la imagen.  
Para reducir la imagen y restablecer su tamaño original, pulse el botón ZOOM-.

### Para cambiar la posición de la imagen:

Seleccione la posición con los botones ▲▼◀▶.

2. Pulse el botón EXIT para borrar el puntero.

## OFF TIMER (temporizador de desconexión)

### Para ajustar el temporizador de desconexión:

El temporizador de desconexión puede ajustarse para que desconecte la alimentación después de 30, 60, 90, o 120 minutos.

1. Pulse el botón OFF TIMER para activar el temporizador a 30 minutos.
2. Pulse el botón OFF TIMER a la hora deseada.
3. El temporizador se activa cuando se desactiva el menú.

→ 30 → 60 → 90 → 120 → 0

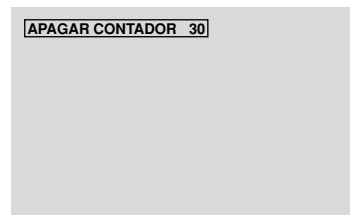

### Para comprobar el tiempo que queda:

1. Una vez que se ha ajustado el temporizador, pulse el botón OFF TIMER una vez.
2. Se visualizará el tiempo restante, luego se desactivará después de unos segundos.
3. Cuando queden cinco minutos, aparecerá el tiempo que queda hasta que llegue a cero.

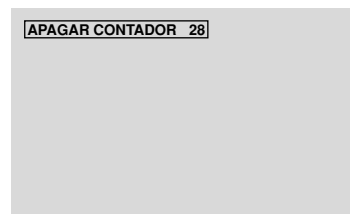

### Cancelación del temporizador de desconexión:

1. Pulse el botón OFF TIMER dos veces seguidas.
2. El temporizador de desconexión queda cancelado.

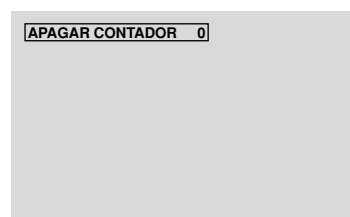

### Nota:

Después de que se desactive la alimentación con el temporizador de desconexión ...  
Se seguirá suministrando una ligera corriente al monitor.  
Cuando salga de la habitación o no piense utilizar el sistema durante un período de tiempo prolongado, desconecte la alimentación del monitor.

# Funcionamiento WIDE (pantalla ancha)

## Visión con una pantalla ancha (manual)

Con esta función, puede seleccionar uno de siete tamaños.

### Cuando vea vídeos o discos vídeo digitales

1. Pulse el botón WIDE en el mando a distancia.
2. Dentro de los 3 segundos ...

Pulse el botón WIDE otra vez.

El tamaño de la pantalla conmutará en el siguiente orden:

NORMAL → FULL → STADIUM → ZOOM → 2.35:1 → 14:9 → UNDERSCAN

Cuando se introduzca una señal de 720P o 1080I:

FULL ↔ 2.35:1

Cuando se muestren imágenes en múltiples pantallas:

NORMAL ↔ FULL

### Pantalla de tamaño NORMAL (4:3)

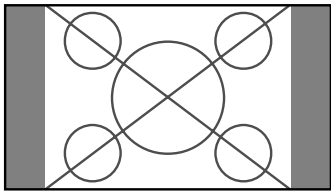

Se visualiza la pantalla de tamaño normal.

- \* La imagen tiene el mismo tamaño que las imágenes de vídeo de una proporción dimensional de 4 : 3.

### Pantalla de tamaño FULL

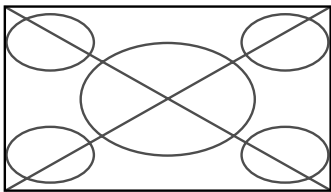

La imagen se expande en sentido horizontal.

- \* Las imágenes comprimidas en el plano horizontal ("imágenes aplanadas") se expanden en sentido horizontal y se visualizan en toda la pantalla. (Las imágenes normales se expanden en sentido horizontal.)

### Pantalla de tamaño STADIUM

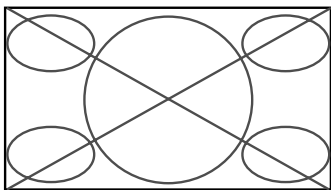

La imagen se expande en sentido horizontal y vertical en diferentes proporciones.

- \* Utilice este modo para ver programas de vídeo normales (4:3) con una pantalla ancha.

### Pantalla de tamaño ZOOM

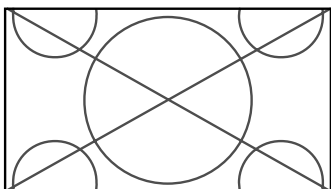

La imagen se expande en sentido horizontal y vertical, manteniendo las proporciones originales.

- \* Utilice esta función para películas en tamaño teatro (ancho), etc.

### Pantalla de tamaño 2.35:1



Imagen original

Se pierde información en ambos lados.

La imagen comprimida se expande para llenar toda la pantalla con una relación de 2.35:1. En las partes superior e inferior de la pantalla no aparecen bandas negras, pero se pierde información en los márgenes derecho e izquierdo.

- Esta característica se encuentra disponible cuando la señal de entrada es de vídeo, vídeo componente (480I, 480P, 576I, 576P, 720P, 1080I) o RGB (señal de 525P o 625P procedente de un convertidor de exploración).

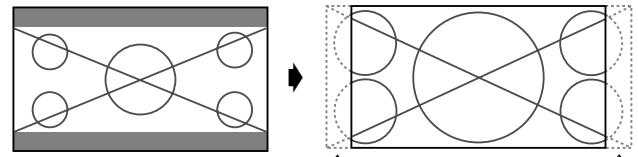
- \* Si aparecen bandas negras en las partes superior e inferior de la pantalla de tamaño completo, seleccione el tamaño de pantalla 2.35:1 para evitar que se quemé el fósforo.

### Pantalla de tamaño 14:9

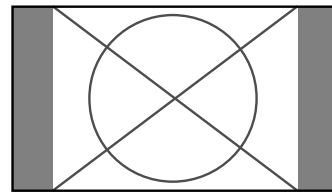

La imagen se visualiza con una relación de aspecto de 14:9.

- \* Esta característica se encuentra disponible cuando la señal de entrada es de vídeo, vídeo componente (480I, 480P, 576I, 576P) o RGB (señal 525P o 625P procedente de un convertidor de exploración).

### Tamaño de pantalla UNDERSCAN

Defina "UNDERSCAN" en "ON" en la sección "AJUSTE IMAGEN".

Los televisores normales suelen cortar la imagen (conocido como overscan). A fin de restaurar la imagen completa, seleccione UNDERSCAN.

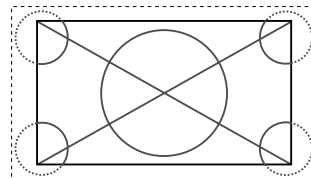

Overscan

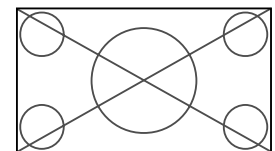

Underscan

- \* Puede que aparezca ruido o bordes negros cerca del borde de la pantalla en función del componente conectado.

- \* La continua visualización a este tamaño de pantalla durante un período de tiempo prolongado podría provocar la retención de la imagen.

- \* Cuando la señal de entrada es macrovisión, puede que el brillo cambie.

**Nota:** No visualice imágenes en el modo 4:3 durante un largo periodo de tiempo porque podría quemarse el fósforo de la pantalla.

## Visión de imágenes de ordenador con pantalla ancha

Cambie al modo de pantalla ancha para ampliar la imagen 4 : 3 y ajustarla al tamaño de la pantalla completa.

1. Pulse el botón WIDE en el mando a distancia.

2. *Dentro de los 3 segundos ...*

Pulse el botón WIDE otra vez.

El tamaño de la pantalla conmutará en el siguiente orden:

→ **NORMAL** → **FULL** → **ZOOM**

Cuando se muestren imágenes en múltiples pantallas:

**NORMAL** ↔ **FULL**

Pantalla de tamaño NORMAL (4:3 o SXGA 5:4)

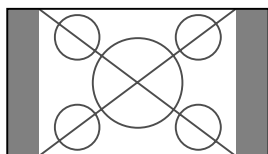

La imagen tiene el mismo tamaño que la imagen normal de ordenador.

Pantalla de tamaño FULL

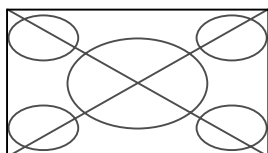

La imagen se expande en sentido horizontal.

Pantalla de tamaño ZOOM

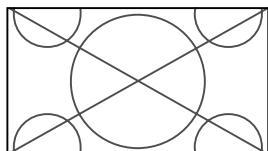

Cuando se introducen señales de pantalla ancha.

Pantalla de tamaño FULL

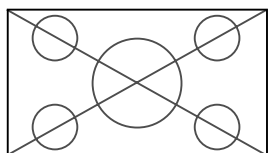

## Información

### ■ Resolución posible

Vea la página Sp-3 (Información del modelo) para más detalles de la emisión de la pantalla de los muchos estándares de señal VESA aceptados por el monitor.

■ **Cuando se introduzcan señales VGA\* de 852 (848) puntos × 480 líneas con una frecuencia vertical de 60 Hz y una frecuencia horizontal de 31,7 (31,0) kHz.**

Seleccione un ajuste apropiado para el modo SELECT. RGB consultando la “Tabla de las Señales Soportadas” de la página Sp-3 (Información del modelo).

\* “VGA”, “SVGA” y “SXGA” son marcas registradas de IBM, Inc. de los Estados Unidos.

**Nota:** No visualice imágenes en el modo 4:3 durante un largo periodo de tiempo porque podría quemarse el fósforo de la pantalla.



# Funcionamiento de la MULTIPANTALLA

## Para mostrar un par de imágenes en la pantalla al mismo tiempo

\* En estos modos, dependiendo de las especificaciones de la señal de entrada, es posible que una imagen RGB de entrada no pueda visualizarse.

1. Pulse el botón para seleccionar un modo de pantalla de entre los modos sencillo, lado a lado e imagen en imagen.

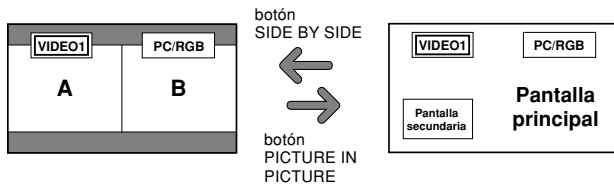
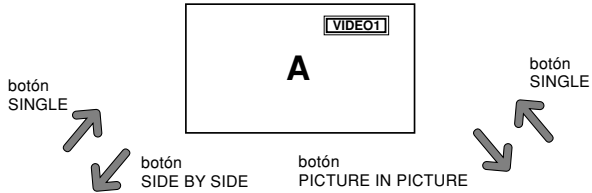

**Nota:**  
Las imágenes A y B de la pantalla de arriba no tienen siempre la misma altura.

**Información**  
Es posible que la multipantalla no funcione, dependiendo de la combinación de señales de entrada. En la tabla de abajo, “○” significa Sí y “×” significa No.

	Imágenes visualizadas en la pantalla derecha/principal (Select1)	Imágenes visualizadas en la pantalla derecha/principal (Select1)						
		VIDEO1	VIDEO2	DVD/HD1	DVD/HD2	DVD/HD3	DVD/HD4	PC/RGB
Imágenes visualizadas en la pantalla izquierda/secundaria (Selec2)	VIDEO1	×	×	○	○	○	○	○
	VIDEO2	×	×	○	○	○	○	○
	DVD/HD1	○	○	×	○	○	○	○
	DVD/HD2	○	○	○	×	○	○	○
	DVD/HD3	○	○	○	○	×	×	○
	DVD/HD4	○	○	○	○	×	×	○
	PC/RGB	○	○	○	○	○	○	×

■ Es posible que la multipantalla no funcione, dependiendo del tipo de señales RGB.

## Operaciones en el modo lado a lado

Para cambiar el tamaño de la imagen, pulse el botón del cursor ◀▶ o ▼.

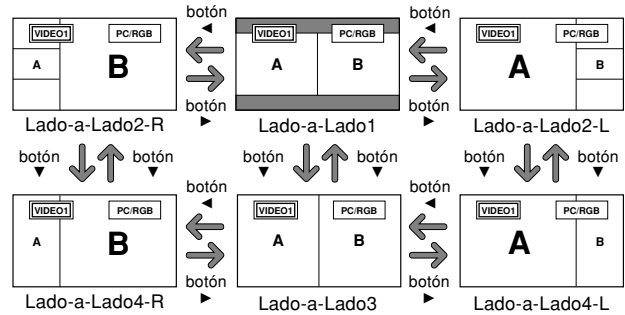

Para cambiar las imágenes de la derecha y de la izquierda, pulse el botón ▲.

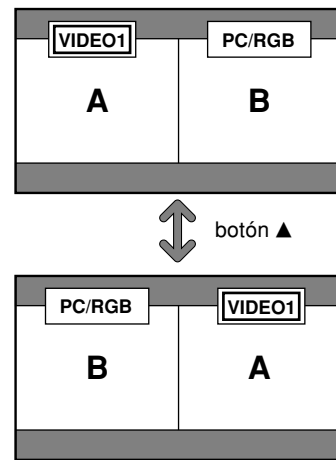

Para activar la imagen deseada, pulse el botón ACTIVE SELECT.

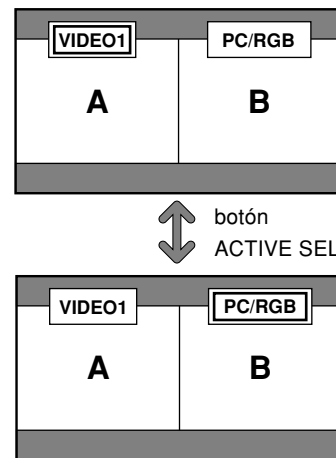

## Operaciones en el modo de imagen en imagen

Para mover la posición de la pantalla secundaria, pulse el botón del cursor ◀◀ ▶▶.

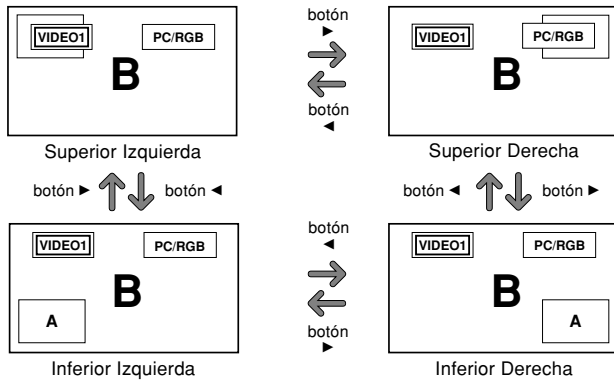

Para cambiar el tamaño de la pantalla secundaria, pulse el botón ▼.

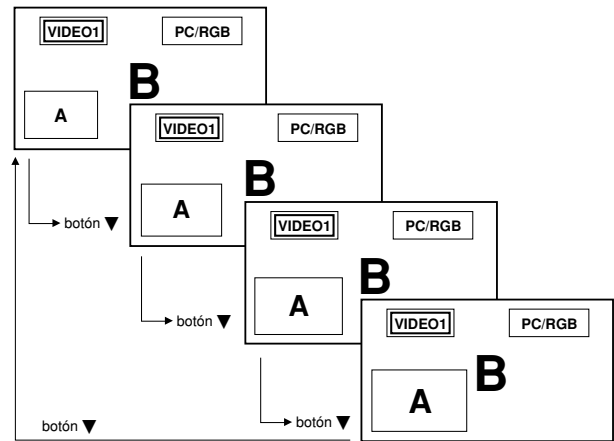

Para activar la imagen deseada, pulse el botón ACTIVE SELECT.

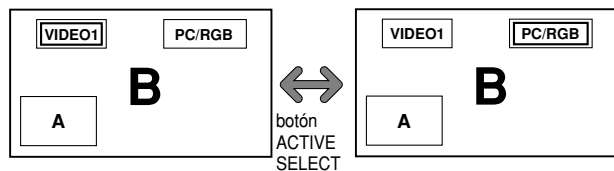

## Selección de las señales de entrada que van a visualizarse

1. Pulse el botón ACTIVE SELECT para activar la imagen deseada.
2. Pulse el botón PC/RGB, VIDEO1, 2 o DVD/HD1, 2, 3, 4. Cada vez que pulse el botón, la selección de la señal de entrada cambiará. El botón INPUT/EXIT del monitor también podrá utilizarse para cambiar la selección.

## Ampliación de imágenes

1. Pulse el botón ACTIVE SELECT para activar la imagen que desea.
2. Use el botón ZOOM +/- para agrandar la imagen. Para más detalles al respecto, consulte "DIGITAL ZOOM" en la página Sp-12.

## Ajuste de los controles OSM

1. Pulse el botón ACTIVE SELECT para activar la imagen deseada.
2. Presione el botón MENU/ENTER para visualizar MENU PRINCIPAL.
3. Haga el ajuste según sus preferencias. Para conocer detalles, consulte "Controles OSM (en pantalla)" en la página Sp-17.

### **Nota:**

*Durante el modo de pantalla múltiple no se encontrarán disponibles algunas funciones de los controles OSM.*

# Controles OSM (en pantalla)

## Funciones de Menú

Lo que sigue a continuación es una descripción de la utilización de los menús y de los ítems seleccionados.

1. Pulse el botón MENU/ENTER en el mando a distancia para visualizar el menú principal (MAIN MENU).



2. Pulse los botones de cursor ▲ ▼ en el mando a distancia hasta que quede resaltado el menú al que desee acceder.
3. Pulse el botón MENU/ENTER del mando a distancia para seleccionar un submenú o un ítem.

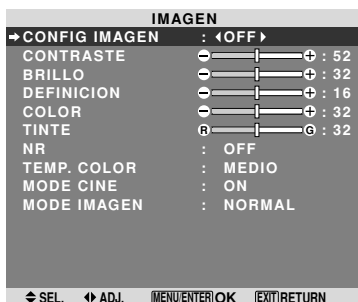

4. Ajuste el nivel o cambie el ajuste del ítem seleccionado con los botones de cursor ◀ ▶ del mando a distancia.



5. El ajuste o configuración que usted almacenó permanece. El cambio es almacenado hasta que se cambia otra vez.
  6. Repita los pasos 2 – 5 para ajustar otro ítem, o pulse el botón EXIT del mando a distancia para volver al menú principal.
- \* Cuando realice el ajuste utilizando la barra que se encuentra en la parte inferior de la pantalla, pulse el botón ◀ o ▶ dentro de los siguientes 5 segundos. De lo contrario, el ajuste actual será establecido y aparecerá la pantalla anterior.

**Nota:** Para cancelar el menú principal, pulse el botón EXIT.

## Información

### ■ Modo de menú avanzado

Cuando “OSM AVANZADO” se ponga en “ON” en el menú “FUNCION” se mostrarán los elementos de todo el menú.

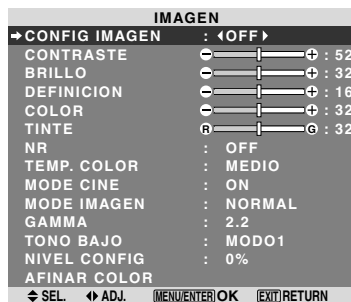

\* La pantalla que aparezca puede que sea diferente a las que aparecen en este manual.

## Árbol del Menú

■ :Las áreas indican el valor predeterminado.

- ← → + : Pulse el botón ◀ o ▶ para ajustar.

□ :Los elementos de menú en un cuadro reglado se encuentran disponibles cuando OSM AVANZADO se pone en ON.

Menú Principal	Submenú	Submenú 2	Submenú 3	Submenú 4	Reajuste	REFERENCIA	
IMAGEN	CONFIG IMAGEN	OFF/MEMORIA1-6			Sí	Sp-20	
	CONTRASTE	- ← → + 0 ← 52 → 72			Sí	Sp-20	
	BRILLO	- ← → + 0 ← 32 → 64			Sí	Sp-20	
	DEFINICION	- ← → + 0 ← 16 → 32			Sí	Sp-20	
	COLOR	- ← → + 0 ← 32 → 64			Sí	Sp-20	
	TINTE	R ← → G 0 ← 32 → 64			Sí	Sp-20	
	NR	OFF/NR-1/NR-2/NR-3			Sí	Sp-20	
	TEMP. COLOR	BAJO/MEDIO/B/MEDIO/ALTO			Sí	Sp-21	
	BALANCE BLANCO	GANANCIA R	- ← → + 0 ← 40 → 70			Sí	Sp-21
		GANANCIA V	- ← → + 0 ← 40 → 70			Sí	Sp-21
		GANANCIA AZ	- ← → + 0 ← 40 → 70			Sí	Sp-21
		BIAS ROJO	- ← → + 0 ← 40 → 70			Sí	Sp-21
		BIAS VERDE	- ← → + 0 ← 40 → 70			Sí	Sp-21
		BIAS AZUL	- ← → + 0 ← 40 → 70			Sí	Sp-21
		RESET	OFF ← → ON			Sí	Sp-21
		MODE CINE	ON ← → OFF			Sí	Sp-21
		MODE IMAGEN	DEFECTO/TEATRO1/TEATRO2/NORMAL/BRIGHT			Sí	Sp-21
		GAMMA	2.1 ← → 2.2 ← → 2.3 ← → 2.4			Sí	Sp-22
	TONO BAJO*3	MODO1 ← → MODO2			Sí	Sp-22	
	NIVEL CONFIG	0% ← → 3.75% ← → 7.5%			Sí	Sp-22	
	AFINAR COLOR	ROJO	A ← → M	0 ← 32 → 64		Sí	Sp-22
		VERDE	C ← → A	0 ← 32 → 64		Sí	Sp-22
		AZUL	M ← → C	0 ← 32 → 64		Sí	Sp-22
		AMARILLO	V ← → R	0 ← 32 → 64		Sí	Sp-22
		MAGENTA	R ← → A	0 ← 32 → 64		Sí	Sp-22
		CIAN	A ← → V	0 ← 32 → 64		Sí	Sp-22
	RESET	OFF ← → ON			Sí	Sp-22	

Menú Principal	Submenú	Submenú 2	Submenú 3	Submenú 4	Reajuste	REFERENCIA
AUDIO	GRAVES	- ← → + 0 ← 13 → 26			Sí	Sp-23
	AGUDOS	- ← → + 0 ← 13 → 26			Sí	Sp-23
	BALANCE	L ← → R -22 ← 0 → +22			Sí	Sp-23
	AUDIO INPUT1	VIDEO 1-2 / DVD/HD 1-4 / PC/RGB			Sí	Sp-23
	AUDIO INPUT2	VIDEO 1-2 / DVD/HD 1-4 / PC/RGB			Sí	Sp-23
	AUDIO INPUT3	VIDEO 1-2 / DVD/HD 1-4 / PC/RGB			Sí	Sp-23
	ENTR. DVD/HD3	ENTR. 1-3 / HDMI			Sí	Sp-23
	ENTR. DVD/HD4	ENTR. 1-3 / HDMI			Sí	Sp-23

Menú Principal	Submenú	Submenú 2	Submenú 3	Submenú 4	Reajuste	REFERENCIA
AJUSTE IMAG	MODO ASPECTO	ZOOM/NORMAL/FULL/STADIUM/14:9/2.35:1/UNDERSCAN			—	Sp-23
	V-POSICION	- ← → + -64 ← 0 → +64			Sí	Sp-23
	H-POSICION	- ← → + -128 ← 0 → +127			Sí	Sp-23
	V-ALTURA	- ← → + 0 ← → 64			Sí	Sp-23
	H-ANCHURA	- ← → + 0 ← → 64			Sí	Sp-23
	AUTO IMAGEN	ON ← → OFF*2			NO	Sp-23
	AJUSTE FINO*1	- ← → + *2 0 ← → 64			Sí	Sp-23
	AJUSTE IMAG.*1	- ← → + *2 0 ← → 64			Sí	Sp-23
UNDERSCAN	ON ← → OFF			Sí	Sp-23	

Menú Principal	Submenú	Submenú 2	Submenú 3	Submenú 4	Reajuste	REFERENCIA
CONFIGURAC	LENGUAJE	ENGLISH/DEUTSCH/FRANÇAIS/ESPAÑOL/ITALIANO/SVENSKA/РУССКИЙ/PORTUGUÊS			NO	Sp-24
	SELEC. RCA1	COMP.			Sí	Sp-24
	SELEC. D-SUB	RGB			Sí	Sp-24
	SELEC. HD	1080I/1035I/540P			NO	Sp-24
	SELEC. RGB	AUTO			Sí	Sp-24
	CONFIGURAC HDMI	LOW ← → HIGH			NO	Sp-25
	SISTEMA COLOR	AUTO/3.58NTSC/4.43 NTSC/PAL/PAL 60/PAL-N/PAL-M/SECAM			NO	Sp-25
	FONDO	NEGRO/GRIS			Sí	Sp-25
	NIVEL GRISES	0 ← → 3 ← → 15			Sí	Sp-25
	S1/S2	AUTO ← → OFF			Sí	Sp-26
	MOSTRAR OSM	ON ← → OFF			Sí	Sp-26
	AJUSTE OSM	SUP. IZQ ← → SUP. CENTRO ← → SUP. DCH ← → INF. IZQ ← → INF. CENTRO ← → INF. DCH			Sí	Sp-26
	ID REMOTO	ALL ← → 1 ← → 4			Sí	Sp-26
	RESET TODO	ON ← → OFF			—	Sp-27

Menú Principal	Submenú	Submenú 2	Submenú 3	Submenú 4	Reajuste	REFERENCIA
FUNCION	OSM AVANZADO	ON↔OFF			Sí	Sp-27
	AHORRO ENERG	ON↔OFF			Sí	Sp-27
	ENTRADA SKIP	ON↔OFF			Sí	Sp-28
	SUB. IMAGEN	DET. SUB. IMAG	OFF↔AUTO		Sí	Sp-28
		PANTALLA	UNIDAS↔NORMAL		Sí	Sp-28
		TAMAÑO	20%↔100%		Sí	Sp-28
	NAVEG. ZOOM	OFF↔S BY S	↔INF. IZQ↔INF. DCH↔SUP. DCH↔SUP. IZQ		Sí	Sp-29
	CONGEL. IMAG.	OFF↔S BY S1	↔S BY S2↔INF. IZQ↔INF. DCH↔SUP. DCH↔SUP. IZQ		Sí	Sp-29
	SALVA PANTALLA	MANUAL/AUTO	PLE	100%/75%/50%/25%	Sí	Sp-30
			ORBITADOR	OFF/AUTO1/AUTO2	Sí	Sp-30
			INVERSO/BLANCO	OFF/INVERSO/BLANCO	Sí	Sp-30
			SCREEN WIPER	ON/OFF	Sí	Sp-31
			SOFT FOCUS	OFF/1/2/3/4	Sí	Sp-31
			OSM ORBITER	ON/OFF	Sí	Sp-31
			CONTRASTE OSM	BAJO/NORMAL	Sí	Sp-31
	SUBTITULO	APAGADO/SUBTIT1-4/TEXT01-4			Sí	Sp-31
	CONTRAST SUB	BAJO/NORMAL			Sí	Sp-32
	MODOS PWR. ON	ENTRAD	ULTI / VIDEO 1-2 / DVD/HD 1-4 / PC/RGB / MULTI		Sí	Sp-32
		VOLUMEN	ULTI↔0↔42		Sí	Sp-32
	PROTOCOLO	ON↔OFF			Sí	Sp-32

Menú Principal	Submenú	Submenú 2	Submenú 3	Submenú 4	Reajuste	REFERENCIA
INFO SEÑAL					—	Sp-32

\*1 Sólo cuando AUTO IMAGEN está desactivada (OFF)

\*2 Sólo PC/RGB

\*3 “TONO BAJO” sólo está disponible para el tipo de 50 pulgadas.

### Información

#### ■ Restablecimiento de los ajustes por defecto de fábrica

Seleccione “RESET TODO” debajo del menú de CONFIGURAC. Observe que esta acción también restablecerá otros ajustes a los valores por defecto de fábrica.

## Menú de ajustes de la imagen

### Almacenamiento de los ajustes de imagen

Esta función le permite guardar en la memoria la señal de la entrada actual y los ajustes del menú IMAGEN y le permite también recuperar estos ajustes cada vez que sea necesario. Existen seis memorias de imagen, y es posible agregar cada una notas de hasta máximo 15 caracteres.

Ejemplo: Almacenamiento de los ajustes de imagen en MEMORIA1

En "CONFIG IMAGEN" del menú "IMAGEN", seleccione "MEMORIA1", y luego pulse el botón MENU/ENTER.

A continuación aparecerá la pantalla "CONFIG IMAGEN".

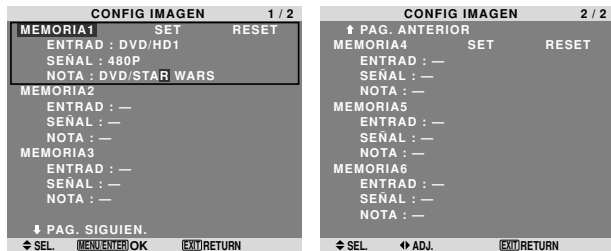

### Información

#### ■ Ajustes CONFIG IMAGEN

OFF: Memoria de imagen no utilizada.

MEMORIA1 a 6: Memoria de imagen con el número especificado utilizada. El número máximo de memorias es 6, y no dependen de las entradas.

#### ■ Ajuste de la memoria

- Utilice el botón ▲ y ▼ para seleccionar el lugar de memoria deseado, de MEMORIA1 a MEMORIA6.
- Utilice los botones ◀ y ▶ para seleccionar "SET", y luego pulse el botón MENU/ENTER.
- Si es necesario, introduzca una nota.

#### ■ Restablecimiento de la memoria

Utilice el botón ▲ y ▼ para seleccionar el lugar de memoria deseado, de MEMORIA1 a MEMORIA6, y luego utilice los botones ◀ y ▶ para seleccionar "RESET", y finalmente pulse el botón MENU/ENTER. La memoria se borra, y se visualizará "—" en las columnas "ENTRAD", "SEÑAL" y "NOTA".

#### ■ Introducción de notas

- Utilice los botones ◀ y ▶ para seleccionar "NOTA", y luego pulse el botón MENU/ENTER.
- Introduzca la nota.  
Utilice el botón ▲ y ▼ para seleccionar el carácter.  
Utilice los botones ◀ y ▶ para mover el cursor.  
Utilice el botón EXIT para borrar el carácter en la posición del cursor.
- Cuando termine de introducir la nota, pulse el botón MENU/ENTER.

### Ajuste de la imagen

Se pueden ajustar a voluntad el contraste, el brillo, la definición, el color y el matiz.

Ejemplo: Ajuste el contraste

En "CONTRASTE" del menú "IMAGEN", ajuste el contraste.

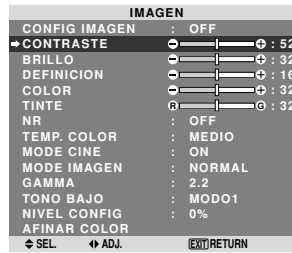

**Nota:** Si aparece "NO AJUSTABLE"...

Cuando intente entrar en el submenú IMAGEN, asegúrese de que MODE IMAGEN esté en DEFECTO.

### Información

#### ■ Ajuste de la imagen en pantalla

CONTRASTE: Cambia el contraste de la imagen.

BRILLO: Cambia el brillo de la imagen.

DEFINICION: Cambia la definición de la imagen. Ajusta el detalle de la imagen de la visualización de VIDEO.

COLOR: Cambia la densidad del color.

TINTE: Cambia el matiz del color. Ajuste para obtener un color de piel, fondo, etc., naturales.

#### ■ Ajuste de la imagen de ordenador

Cuando se conecta una señal de ordenador, sólo se pueden ajustar el contraste y el brillo.

#### ■ Restablecimiento de los ajustes por defecto de fábrica

Seleccione "DEFECTO", debajo de los ajustes de "MODE IMAGEN".

### Reducción del ruido de la imagen

Utilice estos ajustes cuando la imagen tenga ruidos debido a una mala recepción o cuando reproduzca cintas de vídeo cuya calidad de imagen no sea buena.

Ejemplo: Para ajustar "NR-3"

En "NR" del menú "IMAGEN", seleccione "NR-3".

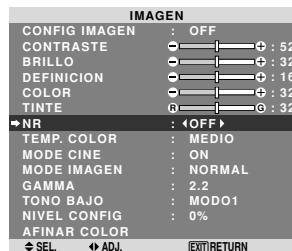

### Información

#### ■ NR

- \* "NR" significa reducción de ruidos (Noise Reduction).
- \* Esta función reduce el ruido de la imagen.

#### ■ Tipos de reducción de ruidos

Existen tres tipos de reducción de ruidos. Cada uno tiene diferentes niveles de reducción.

El efecto se vuelve más fuerte cuanto más aumenta el número ( en orden NR-1 → NR-2 → NR-3).

OFF: Desactiva la función de reducción de ruidos.

## Ajuste de la temperatura de color

Utilice este procedimiento para ajustar el tono del color producido por la pantalla de plasma.

Ejemplo: Ajuste "ALTO"

En "TEMP. COLOR" del menú "IMAGEN", seleccione "ALTO".

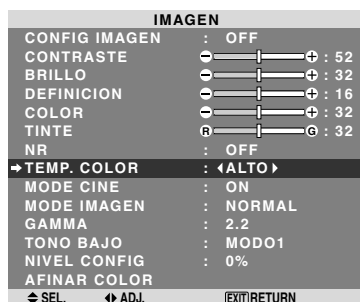

### Información

#### ■ Ajuste de la temperatura de color

BAJO: Más rojo

MEDIO/B: Un poco más rojo

MEDIO: Estándar (un poco más azul)

ALTO: Más azul

## Ajuste del color a la calidad deseada

Utilice este procedimiento para ajustar el balance del blanco para cada temperatura de color y lograr así la calidad del color deseada.

Ejemplo: Ajuste de la temperatura de color "GANANCIA R" de "ALTO"

En "TEMP. COLOR" del menú "IMAGEN", seleccione "ALTO", luego pulse el botón MENU/ENTER.

Aparecerá la pantalla "BALANCE BLANCO".

En "GANANCIA R", ajuste el balance de blancos.

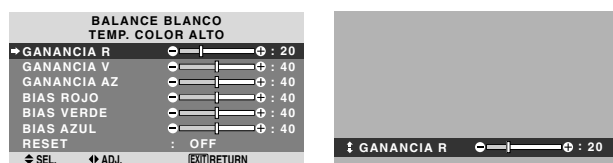

### Información

#### ■ Ajuste del balance de blanco

GANANCIA R/V/AZ: Ajuste del balance de blancos para el nivel de blanco

BIAS R/V/AZ: Ajuste del balance de blancos para el nivel de negro

RESET: Repone los ajustes a los valores de fábrica. Utilice los botones ◀ y ▶ para seleccionar "ON", y luego pulse el botón MENU/ENTER.

#### ■ Restablecimiento de los ajustes por defecto de fábrica

Seleccione "RESET" debajo del menú de BALANCE BLANCO.

## Ajuste de la imagen según la película

La imagen de la película es detectada y proyectada automáticamente en un modo de imagen apropiado.

[sólo NTSC, PAL, PAL60, 480I (60 Hz), 525I (60 Hz), 576I (50 Hz), 625I (50 Hz), 1035I (60 Hz), 1080I (60 Hz)]

Ejemplo: Para ajustar la opción "MODE CINE" a "OFF"

En "MODE CINE" del menú "IMAGEN", seleccione "OFF".



### Información

#### ■ MODE CINE

ON: Detección automática del tipo de imagen y proyección en modo de cine.

OFF: El modo de cine no funciona.

## Ajuste del modo de imagen según sea el brillo de la habitación

Existen cuatro modos de imagen que pueden utilizarse con efectividad según sea el ambiente en el que esté viendo la pantalla.

Ejemplo: Ajuste del modo "TEATRO1"

En "MODE IMAGEN" del menú "IMAGEN", seleccione "TEATRO1".

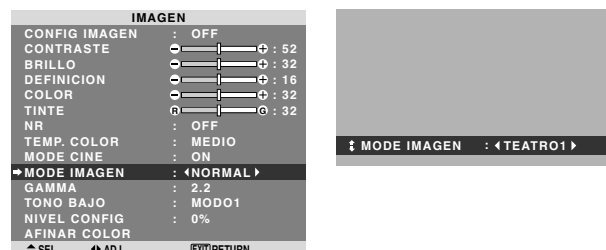

### Información

#### ■ Tipos de modos de imagen

TEATRO1, 2: Ajuste este modo cuando vea el vídeo en una habitación oscura.

Este modo proporciona imágenes más oscuras y definidas como en las pantallas de teatro.

Para obtener una imagen más oscura, seleccione TEATRO2.

NORMAL: Ajuste este modo cuando vea el vídeo en una habitación iluminada.

BRIGHT: Este modo proporciona imágenes más luminosas que las obtenidas en el modo NORMAL.

Este modo proporciona imágenes dinámicas con diferencias distintivas entre las partes luminosas y oscuras.

DEFECTO: Utilice este tipo para reconfigurar la imagen a los ajustes por defecto de fábrica.

ISF-DAY y ISF-NIGHT: Este modo aparece sólo cuando un agente ISF lleva a cabo un mantenimiento.

Contacte con NEC Corporation of America para más detalles.

## Cambio de la curva gamma

Esta función ajusta el brillo de las áreas de tonos medios mientras mantiene sin alterar las sombras y las partes resaltadas.

Ejemplo: Ajuste "2.3"

Ponga "OSM AVANZADO" en "ON" en el menú "FUNCION".

En "GAMMA" del menú "IMAGEN", seleccione "2.3".

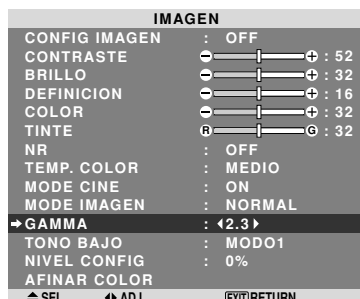

### Información

#### ■ Ajustes GAMMA

La imagen se hace más oscura a medida que aumentan los números (en el orden de 2.1, 2.2, 2.3, 2.4).

\* Estos valores son aproximados.

## Ajustes de tono bajo

Puede seleccionar la reproducción de tono de 2 modos. Esta función es efectiva especialmente para imágenes oscuras.

\* Está función sólo está disponible para el tipo de 50 pulgadas.

Ejemplo: Ajuste "MODO2"

Ponga "OSM AVANZADO" en "ON" en el menú "FUNCION".

En "TONO BAJO" del menú "IMAGEN", seleccione "MODO2".

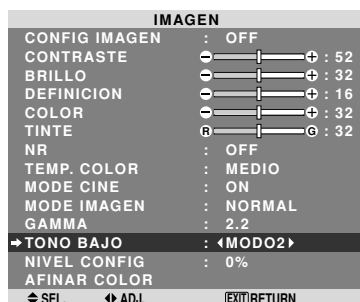

## Ajuste del nivel del pedestal (nivel de negro)

Esta función ajusta el nivel de negro del vídeo en una imagen de vídeo.

Ejemplo: Ajuste "3.75%"

Ponga "OSM AVANZADO" en "ON" en el menú "FUNCION".

En "NIVEL CONFIG" del menú "IMAGEN", seleccione "3.75%".

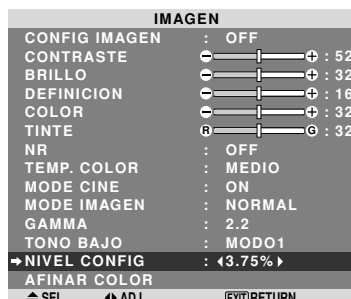

### Información

#### ■ Ajustes NIVEL CONFIG

0%: Estado normal

3.75%: 3,75 % inferior al normal

7.5%: 7,5 % inferior al normal

## Ajuste de los colores

Utilice este método para ajustar la densidad de la tonalidad y del color para los colores rojo, verde, azul, amarillo, magenta y cian.

Podrá realzar el color verde de los árboles, el azul del cielo, etc.

Ejemplo: Ajuste del tono del color para el azul

Ponga "OSM AVANZADO" en "ON" en el menú "FUNCION".

En el menú "IMAGEN", seleccione "AFINAR COLOR", luego pulse el botón MENU/ENTER.

Aparecerá la pantalla "AFINAR COLOR".

En "AZUL" del menú "AFINAR COLOR", realice el ajuste del color.

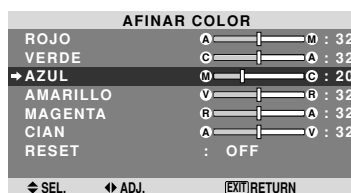

### Información

#### ■ Ajustes AFINAR COLOR

ROJO: Hace el ajuste del rojo

VERDE: Hace el ajuste del verde

AZUL: Hace el ajuste del azul

AMARILLO: Hace el ajuste del amarillo

MAGENTA: Hace el ajuste del magenta

CIAN: Hace el ajuste del cian

RESET: Repone los ajustes a los valores de fábrica. Utilice los botones ◀ y ▶ para seleccionar "ON", y luego pulse el botón MENU/ENTER.



## Menú de ajustes de audio

### Ajuste de agudos, graves y balance izquierda/derecha

Los agudos, graves y el balance izquierda/derecha del sonido pueden ajustarse para que se adapte a sus gustos.

Ejemplo: Ajuste de graves

En "GRAVES" del menú "AUDIO", ajuste el nivel de graves.

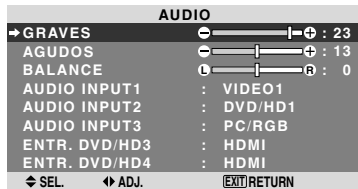

**Nota:** Si apareciera el mensaje "NO AJUSTABLE"...  
Ajuste correctamente el ítem "AUDIO INPUT" en el menú AUDIO.

### Información

#### ■ Ajuste del sonido

**GRAVES:** Controla el nivel del sonido de las frecuencias bajas.

**AGUDOS:** Controla el nivel del sonido de frecuencias altas.

**BALANCE:** Controla el balance de los canales izquierdo y derecho del sonido.

### Ajuste de los conectores de audio y DVD/HD

Ajuste de los conectores de AUDIO 1-3 y DVD/HD 3-4 a la entrada deseada.

Ejemplo: Para ajustar "AUDIO INPUT1" a "VIDEO 2".

En "AUDIO INPUT1" del menú "AUDIO", seleccione "VIDEO2".

Las fuentes disponibles dependerán de la configuración de entrada de datos.

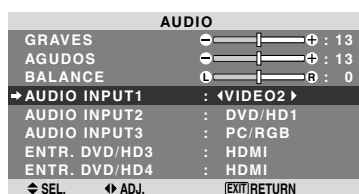

### Información

No es posible seleccionar una entrada como canal para más de un terminal de entrada.

## Menú de ajustes de imagen

### Ajuste de las opciones Posición, Tamaño, Ajuste fino, Ajuste de imagen y Underscan

La posición de la imagen puede ser ajustada y el parpadeo de la misma puede ser corregido.

Ejemplo: Ajuste de la posición vertical en el modo normal.

En "V-POSICION" del menú "AJUSTE IMAGEN", ajuste la posición.

Cuando se pulsan los botones ◀ y ▶ el modo conmuta en el siguiente orden:

**NORMAL** ↔ **FULL**

\* También se puede conmutar este modo pulsando el botón WIDE en el mando a distancia.

\* Los ajustes del menú AJUSTE IMAGEN no se hacen en fábrica.

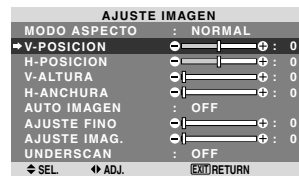

### Información

#### ■ Cuando "AUTO IMAGEN" está ajustado a "OFF" (desactivado)

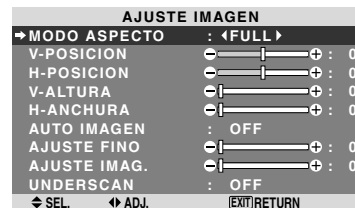

Cuando la función "Auto Imagen" está desactivada, se visualizan los ítems "Ajuste fino" y "Ajuste imag." Para que usted pueda ajustarlos.

#### ■ Ajuste de "Auto Imagen"

**ON:** Los ajustes "Ajuste imag.", "Ajuste fino" o Posicion son realizados automáticamente. No se encuentra disponible para el ZOOM digital.

**OFF:** Los ajustes "Ajuste imag.", "Ajuste fino" o Posicion deben realizarse manualmente.

\* Si no se va a ajustar AJUSTE FINO, ponga Auto Imagen en OFF y ajuste manualmente.

#### ■ Ajuste de la posición de la imagen

**V-POSICION:** Ajusta la posición vertical de la imagen.

**H-POSICION:** Ajusta la posición horizontal de la imagen.

**V-ALTURA:** Ajusta el tamaño vertical de la imagen.

(Excepto "STADIUM")

**H-ANCHURA:** Ajusta el tamaño horizontal de la imagen.

(Excepto "STADIUM")

**AJUSTE FINO\*:** Ajusta el parpadeo

**AJUSTE IMAG.\*:** Permite ajustar los patrones de franjas que aparecen en la imagen.

\* Las opciones "Ajuste imag." e "Ajuste fino" sólo están disponibles cuando la función "Auto Imagen" está desactivada.

\* **AUTO IMAGEN, AJUSTE FINO y AJUSTE IMAG.** sólo se encuentran disponibles para las señales PC/RGB. Pero, estas características no se encuentran disponibles para imágenes en movimiento en VIDEO, DVD/HD o PC/RGB.

#### ■ Configuración del Underscan

Ponga "OSM AVANZADO" en "ON" en el menú "FUNCION".

**ON:** UNDERSCAN puede seleccionarse en MODO ASPECTO.

**OFF:** UNDERSCAN no puede seleccionarse en MODO ASPECTO.

\* Sólo puede seleccionarse cuando la entrada es señal de vídeo.

## Menú de ajustes de CONFIGURAC

### Ajuste del idioma de los menús

La pantalla de menús, puede ajustarse a uno de ocho idiomas.

Ejemplo: Ajuste de la pantalla de menús a "DEUTSCH".

En "LENGUAJE" del menú "CONFIGURAC", seleccione "DEUTSCH".

CONFIGURAC	
→ LENGUAJE	: <DEUTSCH>
SELEC. RCA1	: COMP.
SELEC. D-SUB	: RGB
SELEC. HD	: 1080I
SELEC. RGB	: AUTO
CONFIGURAC HDMI	: HIGH
SISTEMA COLOR	: AUTO
FONDO	: GRIS
NIVEL GRISES	: 3
S1/S2	: OFF
MOSTRAR OSM	: ON
AJUSTE OSM	: SUP. IZQ
ID REMOTO	: ALL
RESET TODO	: OFF
↔SEL.	↔ADJ. [EXIT]RETURN

### Información

#### ■ Ajustes de idioma

ENGLISH ..... Inglés  
DEUTSCH ..... Alemán  
FRANÇAIS ..... Francés  
ESPAÑOL ..... Español  
ITALIANO ..... Italiano  
SVENSKA ..... Sueco  
РУССКИЙ ..... Ruso  
PORTUGUÊS ..... Portugués

### Comprobación de la señal transmitida al terminal DVD/HD1

Ponga "OSM AVANZADO" en "ON" en el menú "FUNCION".

Siga este procedimiento para verificar la señal transmitida al terminal DVD/HD1.

El ajuste es COMP. y no puede modificarse.

CONFIGURAC	
LENGUAJE	: ESPAÑOL
→ SELEC. RCA1	: COMP.
SELEC. D-SUB	: RGB
SELEC. HD	: 1080I
SELEC. RGB	: AUTO
CONFIGURAC HDMI	: HIGH
SISTEMA COLOR	: AUTO
FONDO	: GRIS
NIVEL GRISES	: 3
S1/S2	: OFF
MOSTRAR OSM	: ON
AJUSTE OSM	: SUP. IZQ
ID REMOTO	: ALL
RESET TODO	: OFF
NO AJUSTABLE	

### Comprobación de la señal transmitida al terminal PC/RGB

Ponga "OSM AVANZADO" en "ON" en el menú "FUNCION".

Siga este procedimiento para verificar la señal transmitida al terminal PC/RGB.

El ajuste es RGB y no puede modificarse.

CONFIGURAC	
LENGUAJE	: ESPAÑOL
SELEC. RCA1	: COMP.
→ SELEC. D-SUB	: RGB
SELEC. HD	: 1080I
SELEC. RGB	: AUTO
CONFIGURAC HDMI	: HIGH
SISTEMA COLOR	: AUTO
FONDO	: GRIS
NIVEL GRISES	: 3
S1/S2	: OFF
MOSTRAR OSM	: ON
AJUSTE OSM	: SUP. IZQ
ID REMOTO	: ALL
RESET TODO	: OFF
NO AJUSTABLE	

### Ajuste de una imagen de alta definición para que se adecue al tamaño de la pantalla

Utilice este procedimiento para ajustar el número de líneas verticales cuando la recepción de imagen de alta definición sea 1080I, 1035I o 540P.

Ejemplo: Para ajustar el modo "SELEC. HD" a "1035I"

Ponga "OSM AVANZADO" en "ON" en el menú "FUNCION".

En "SELEC. HD" del menú "CONFIGURAC", seleccione "1035I".

CONFIGURAC	
LENGUAJE	: ESPAÑOL
SELEC. RCA1	: COMP.
SELEC. D-SUB	: RGB
→ SELEC. HD	: <1035I>
SELEC. RGB	: AUTO
CONFIGURAC HDMI	: HIGH
SISTEMA COLOR	: AUTO
FONDO	: GRIS
NIVEL GRISES	: 3
S1/S2	: OFF
MOSTRAR OSM	: ON
AJUSTE OSM	: SUP. IZQ
ID REMOTO	: ALL
RESET TODO	: OFF
↔SEL.	↔ADJ. [EXIT]RETURN

### Información

#### ■ Modos SELECCIÓN HD

Estos 3 modos no son visualizados automáticamente en el tipo de imagen correcto.

1080I: Emisoras digitales estándar

1035I: Formato de señal de "alta calidad" japonés

540P: Emisoras Digitales especiales (por ejemplo: DTC100)

### Ajuste de una imagen de ordenador a la pantalla de selección RGB correcta

Con la imagen de ordenador, seleccione el modo de selección RGB para una imagen móvil como, por ejemplo, una de modo de vídeo, del modo panorámico o una emisión digital.

Ejemplo: Ajuste el modo de "SELEC. RGB" a "852 × 480".

Ponga "OSM AVANZADO" en "ON" en el menú "FUNCION".

En "SELEC. RGB" del menú "CONFIGURAC", seleccione "852 × 480".

CONFIGURAC	
LENGUAJE	: ESPAÑOL
SELEC. RCA1	: COMP.
SELEC. D-SUB	: RGB
SELEC. HD	: 1080I
→ SELEC. RGB	: <852 × 480>
CONFIGURAC HDMI	: HIGH
SISTEMA COLOR	: AUTO
FONDO	: GRIS
NIVEL GRISES	: 3
S1/S2	: OFF
MOSTRAR OSM	: ON
AJUSTE OSM	: SUP. IZQ
ID REMOTO	: ALL
RESET TODO	: OFF
↔SEL.	↔ADJ. [EXIT]RETURN

### Información

#### ■ Modos SELEC. RGB

AUTO: Seleccione el modo adecuado para las especificaciones de las señales de entrada como se indica en la tabla "Señales de entrada de ordenador soportadas por este sistema" en la página Sp-3 (Información del modelo).

Los otros: Se muestran las resoluciones disponibles.

Consulte la página Sp-3 (Información del modelo) para conocer detalles de los ajustes de arriba.

## Ajuste del nivel de negros para la señal HDMI

Ajuste el nivel de negro.

Ejemplo: Ajuste el modo "CONFIGURAC HDMI" a "LOW"

Ponga "OSM AVANZADO" en "ON" en el menú "FUNCION".

En "CONFIGURAC HDMI" del menú "CONFIGURAC", seleccione "LOW".

CONFIGURAC	
LENGUAJE	: ESPAÑOL
SELEC. RCA1	: COMP.
SELEC. D-SUB	: RGB
SELEC. HD	: 1080I
SELEC. RGB	: AUTO
→ CONFIGURAC HDMI	: <LOW>
SISTEMA COLOR	: AUTO
FONDO	: GRIS
NIVEL GRISES	: 3
S1/S2	: OFF
MOSTRAR OSM	: ON
AJUSTE OSM	: SUP. IZQ
ID REMOTO	: ALL
RESET TODO	: OFF
↔ SEL.	↔ ADJ. [EXIT] RETURN

### Información

#### ■ Ajustes CONFIGURAC HDMI

LOW: Cuando está conectado a la señal de PC.

HIGH: Cuando está conectado al SET TOP BOX, DVD etc. Cambie "HIGH" a "LOW" si el nivel de negro aparece gris.

## Ajuste del formato de la señal de vídeo

Utilice estas funciones para ajustar los sistemas de color de las señales de vídeo compuesto o de las señales de entrada Y/C.

Ejemplo: Ajuste del sistema de color a "3.58 NTSC".

Ponga "OSM AVANZADO" en "ON" en el menú "FUNCION".

En "SISTEMA COLOR" del menú "CONFIGURAC", seleccione "3.58 NTSC".

CONFIGURAC	
LENGUAJE	: ESPAÑOL
SELEC. RCA1	: COMP.
SELEC. D-SUB	: RGB
SELEC. HD	: 1080I
SELEC. RGB	: AUTO
CONFIGURAC HDMI	: HIGH
→ SISTEMA COLOR	: <3.58NTSC>
FONDO	: GRIS
NIVEL GRISES	: 3
S1/S2	: OFF
MOSTRAR OSM	: ON
AJUSTE OSM	: SUP. IZQ
ID REMOTO	: ALL
RESET TODO	: OFF
↔ SEL.	↔ ADJ. [EXIT] RETURN

### Información

#### ■ Formatos de las señales de vídeo en color

Muchos países utilizan formatos diferentes para señales de vídeo. Ajuste al sistema de color que se utilice en su país.

AUTO: Los sistemas de color se identifican automáticamente y el formato se ajusta de la manera correspondiente.

PAL: Este es el formato estándar que se utiliza principalmente en Alemania y el Reino Unido.

SECAM: Este es el formato estándar que se utiliza principalmente en Francia y Rusia.

4.43 NTSC, PAL60: Este formato se utiliza para vídeo en países que usan las señales de VIDEO PAL y SECAM.

3.58 NTSC: Este es el formato estándar que se utiliza principalmente en los Estados Unidos y Japón.

PAL-M: Este es el formato estándar que se utiliza principalmente en Brasil.

PAL-N: Este es el formato estándar que se utiliza principalmente en Argentina.

## Ajuste del color de fondo cuando no se introduce ninguna señal

Es posible ajustar a gris el color visualizado en el fondo cuando no hay ninguna señal de entrada.

Ejemplo: Ajuste "FONDO" a "NEGRO"

Ponga "OSM AVANZADO" en "ON" en el menú "FUNCION".

En "FONDO" del menú "CONFIGURAC", seleccione "NEGRO".

CONFIGURAC	
LENGUAJE	: ESPAÑOL
SELEC. RCA1	: COMP.
SELEC. D-SUB	: RGB
SELEC. HD	: 1080I
SELEC. RGB	: AUTO
CONFIGURAC HDMI	: HIGH
SISTEMA COLOR	: AUTO
→ FONDO	: <NEGRO>
NIVEL GRISES	: 3
S1/S2	: OFF
MOSTRAR OSM	: ON
AJUSTE OSM	: SUP. IZQ
ID REMOTO	: ALL
RESET TODO	: OFF
↔ SEL.	↔ ADJ. [EXIT] RETURN

### Información

#### ■ Ajustes FONDO

NEGRO: Ajusta el color de fondo a negro.

GRIS: Ajusta el color de fondo a gris.

Este ajuste facilita visualizar que no hay señal.

## Ajuste de la visualización en pantalla

Utilice este procedimiento para establecer el nivel de grises de los laterales de la pantalla que no poseen indicación cuando la pantalla se ajusta al tamaño 4:3.

Ejemplo: Ajuste de "NIVEL GRISES" en "5"

Ponga "OSM AVANZADO" en "ON" en el menú "FUNCION".

En "NIVEL GRISES" del menú "CONFIGURAC", seleccione "5".

CONFIGURAC	
LENGUAJE	: ESPAÑOL
SELEC. RCA1	: COMP.
SELEC. D-SUB	: RGB
SELEC. HD	: 1080I
SELEC. RGB	: AUTO
CONFIGURAC HDMI	: HIGH
SISTEMA COLOR	: AUTO
FONDO	: GRIS
→ NIVEL GRISES	: <5>
S1/S2	: OFF
MOSTRAR OSM	: ON
AJUSTE OSM	: SUP. IZQ
ID REMOTO	: ALL
RESET TODO	: OFF
↔ SEL.	↔ ADJ. [EXIT] RETURN

### Información

#### ■ NIVEL DE GRISES

Esto ajusta el brillo del color negro (el nivel de grises) al tamaño de la pantalla.

El estándar es 0 (o sea, negro). El nivel puede ser ajustado de 0 a 15. El ajuste de fábrica es 3 (gris oscuro).

## Ajuste del tamaño de la pantalla para la entrada de vídeo S1/S2

Si la señal de S-vídeo contiene información del tamaño de la pantalla, la imagen se ajustará automáticamente para adaptarse a la pantalla cuando S1/S2 se ponga en AUTO. Esta característica se encuentra disponible solamente cuando la señal de S-vídeo se introduce por el terminal VIDEO2.

Ejemplo: Puesta de "S1/S2" en "AUTO"

Ponga "OSM AVANZADO" en "ON" en el menú "FUNCION".

En "S1/S2" del menú "CONFIGURAC", seleccione "AUTO".

CONFIGURAC	
LENGUAJE	: ESPAÑOL
SELEC. RCA1	: COMP.
SELEC. D-SUB	: RGB
SELEC. HD	: 1080I
SELEC. RGB	: AUTO
CONFIGURAC HDMI	: HIGH
SISTEMA COLOR	: AUTO
FONDO	: GRIS
NIVEL GRISES	: 3
→ S1/S2	: <AUTO>
MOSTRAR OSM	: ON
AJUSTE OSM	: SUP. IZQ
ID REMOTO	: ALL
RESET TODO	: OFF
↔ SEL.	↔ ADJ. [EXIT]RETURN

### Información

#### ■ Ajustes S1/S2

AUTO: Ajusta automáticamente el tamaño de la pantalla según la señal de vídeo S1/S2.

OFF: Desactiva la función S1/S2.

## Activación/desactivación de la pantalla de menú

Cuando esta pantalla se ajusta a OFF, no se visualizará el menú aunque pulse el botón MENU/ENTER.

Ejemplo: Desactivación de MOSTRAR OSM

Ponga "OSM AVANZADO" en "ON" en el menú "FUNCION".

En "MOSTRAR OSM" del menú "CONFIGURAC", seleccione "OFF".

CONFIGURAC	
LENGUAJE	: ESPAÑOL
SELEC. RCA1	: COMP.
SELEC. D-SUB	: RGB
SELEC. HD	: 1080I
SELEC. RGB	: AUTO
CONFIGURAC HDMI	: HIGH
SISTEMA COLOR	: AUTO
FONDO	: GRIS
NIVEL GRISES	: 3
S1/S2	: OFF
→ MOSTRAR OSM	: <OFF>
AJUSTE OSM	: SUP. IZQ
ID REMOTO	: ALL
RESET TODO	: OFF
↔ SEL.	↔ ADJ. [EXIT]RETURN

### Information

#### ■ Ajustes de MOSTRAR OSM

ON: Se mostrará la información relativa al tamaño de pantalla, control de volumen, etc.

OFF: No se mostrará la información relativa al tamaño de pantalla, control de volumen, etc.

El botón DISPLAY del mando a distancia tampoco funcionará.

## Ajuste de la posición del menú

Ajusta la posición del menú cuando este aparece en la pantalla.

Ejemplo: Ajuste la posición a "SUP. CENTRO"

Ponga "OSM AVANZADO" en "ON" en el menú "FUNCION".

En "AJUSTE OSM" del menú "CONFIGURAC", seleccione "SUP. CENTRO".

CONFIGURAC	
LENGUAJE	: ESPAÑOL
SELEC. RCA1	: COMP.
SELEC. D-SUB	: RGB
SELEC. HD	: 1080I
SELEC. RGB	: AUTO
CONFIGURAC HDMI	: HIGH
SISTEMA COLOR	: AUTO
FONDO	: GRIS
NIVEL GRISES	: 3
S1/S2	: OFF
MOSTRAR OSM	: ON
→ AJUSTE OSM	: <SUP. CENTRO>
ID REMOTO	: ALL
RESET TODO	: OFF
↔ SEL.	↔ ADJ. [EXIT]RETURN

### Information

#### ■ Ajustes de AJUSTE OSM

SUP. IZQ	SUP. CENTRO	SUP. DCH
INF. IZQ	INF. CENTRO	INF. DCH

## Ajuste del código remoto del mando a distancia

Ajuste el código remoto para adaptar el monitor de plasma al mando a distancia.

Ejemplo: Ajuste a "1"

Ponga "OSM AVANZADO" en "ON" en el menú "FUNCION".

En el "ID REMOTO" del menú "CONFIGURAC", seleccione "1".

CONFIGURAC	
LENGUAJE	: ESPAÑOL
SELEC. RCA1	: COMP.
SELEC. D-SUB	: RGB
SELEC. HD	: 1080I
SELEC. RGB	: AUTO
CONFIGURAC HDMI	: HIGH
SISTEMA COLOR	: AUTO
FONDO	: GRIS
NIVEL GRISES	: 3
S1/S2	: OFF
MOSTRAR OSM	: ON
AJUSTE OSM	: SUP. IZQ
→ ID REMOTO	: <1>
RESET TODO	: OFF
↔ SEL.	↔ ADJ. [EXIT]RETURN

- Mantenga pulsado el botón POWER ON, y libere el botón cuando se visualice la indicación que diga que el código ha sido ajustado. O, mantenga pulsado el botón POWER STANDBY, y libere el botón cuando la alimentación se haya desactivado.

### Información

#### ■ Ajustes de ID REMOTO

ALL: El código remoto no se ha ajustado.

1 a 4: El código remoto especificado se aplica.

## Preajuste a los valores por defecto

Siga estas operaciones para restaurar todos los ajustes (IMAGEN, AUDIO, AJUSTE IMAGEN, CONFIGURAC, etc.) a los valores predeterminados en fábrica.

Remítase a la página Sp-18 para los ítemes a reajustar.

En "RESET TODO" del menú "CONFIGURAC", seleccione "ON", luego pulse el botón MENU/ENTER.

CONFIGURAC	
LENGUAJE	: ESPAÑOL
SELEC. RCA1	: COMP.
SELEC. D-SUB	: RGB
SELEC. HD	: 1080I
SELEC. RGB	: AUTO
CONFIGURAC HDMI	: HIGH
SISTEMA COLOR	: AUTO
FONDO	: GRIS
NIVEL GRISES	: 3
S1/S2	: OFF
MOSTRAR OSM	: ON
AJUSTE OSM	: SUP. IZQ
ID REMOTO	: ALL
→ RESET TODO	: <ON >
◀ SEL.	▶ ADJ. EXIT/RETURN



Cuando desaparece la pantalla de "CONFIGURANDO" ("AJUSTE AHORA"), luego todos los ajustes se restablecen a los valores por defecto.

## Menú de ajustes de FUNCION

### Ajuste del modo del menú

Esto permite acceder a todos los elementos del menú.

Ejemplo: Ajuste "ON"

En "OSM AVANZADO" del menú "FUNCION", seleccione "ON".

FUNCION	
→ OSM AVANZADO	: <ON >
AHORRO ENERG	: OFF
ENTRADA SKIP	: OFF
SUB. IMAGEN	
NAVEG. ZOOM	: INF. IZQ
CONGEL. IMAG.	: S BY S1
SALVAPANTALLA	: MANUAL
SUBTITULO	: APAGADO
CONTRAST SUB	: BAJO
MODO PWR. ON	
PROTOCOLO	: OFF
◀ SEL.	▶ ADJ. EXIT/RETURN

### Información

#### ■ Ajustes de OSM AVANZADO

ON: Se encuentran disponibles todos los elementos del menú principal para los usuarios avanzados.

OFF: Algunos de los elementos del menú principal no se encuentran disponibles (ej.: FUNCION).

### Ajuste de la gestión de energía para las imágenes de ordenador

Esta función de ahorro de energía (gestión de energía) reduce automáticamente el consumo de electricidad del monitor si no se realizan operaciones durante un cierto período de tiempo.

Ejemplo: Activación de la función gestión de energía

Ponga "OSM AVANZADO" en "ON" en el menú "FUNCION".

En "AHORRO ENERG" del menú "FUNCION", seleccione "ON".

FUNCION	
OSM AVANZADO	: OFF
→ AHORRO ENERG	: <ON >
ENTRADA SKIP	: OFF
SUB. IMAGEN	
NAVEG. ZOOM	: INF. IZQ
CONGEL. IMAG.	: S BY S1
SALVAPANTALLA	: MANUAL
SUBTITULO	: APAGADO
CONTRAST SUB	: BAJO
MODO PWR. ON	
PROTOCOLO	: OFF
◀ SEL.	▶ ADJ. EXIT/RETURN

### Información

#### ■ Función gestión de energía

\* La función gestión de energía reduce automáticamente el consumo de electricidad del monitor si no se hace funcionar el teclado o el ratón del ordenador durante un cierto período de tiempo. Esta función puede utilizarse cuando se usa el monitor con un ordenador.

\* Si no se activa la alimentación del ordenador o si no se han conectado correctamente el ordenador y sintonizador selector, el sistema se ajusta al estado desactivado.

\* Para disponer de las instrucciones sobre la función gestión de energía del ordenador, remítase a las instrucciones de funcionamiento del ordenador.

#### ■ Ajustes de la gestión de energía

ON: En este modo, se activa la función gestión de energía.

OFF: En este modo, se desactiva la función gestión de energía.

## ■ Función gestión de energía e indicador ON/STANDBY

El indicador ON/STANDBY indica el estado de la función gestión de energía. Vea abajo el estado y la descripción del indicador.

### Indicador ON/STANDBY

Modo de Gestión de energía	Indicador ON/STANDBY	Estado de funcionamiento de la gestión de energía	Descripción	Reactivación de la imagen
Activado	Verde	No activado.	Presencia de señales de sincronización vertical y horizontal del ordenador.	La imagen ya está activada.
Desactivado	Rojo	Activado.	Las señales de sincronización horizontal y/o vertical no se envían desde el ordenador.	Utilice el teclado o el ratón. La imagen reaparecerá.

### Ajuste de ENTRADA SKIP

Cuando esté en ON, las señales que no estén presentes serán omitidas y sólo se visualizarán las imágenes cuyas señales estén siendo transmitidas.

Este ajuste sólo tiene validez para el botón INPUT/EXIT del aparato.

Ejemplo: Puesto en "ON"

Ponga "OSM AVANZADO" en "ON" en el menú "FUNCION".

En "ENTRADA SKIP" del menú "FUNCION", seleccione "ON".

FUNCION	
OSM AVANZADO	: OFF
AHORRO ENERG	: OFF
→ ENTRADA SKIP	: <ON>
SUB. IMAGEN	
NAVEG. ZOOM	: INF. IZQ
CONGEL. IMAG.	: S BY S1
SALVAPANTALLA	: MANUAL
SUBTITULO	: APAGADO
CONTRAST SUB	: BAJO
MODO PWR. ON	: OFF
PROTOCOLO	: OFF
↔ SEL.	↔ ADJ. (EXIT) RETURN

### Información

#### ■ Ajustes de ENTRADA SKIP

OFF: Exploración y visualización de todas las señales independientemente de la presencia de la señal.

ON: Si no está presente una señal de entrada se omite esa señal.

\* Durante la búsqueda de entrada aparecerá "CONFIGURANDO".

## Borrado de la imagen de subpantalla cuando no hay señal de entrada

Esta función borra automáticamente el cuadro negro de la subpantalla cuando no hay señal de entrada de subpantalla. Esta función está disponible solo cuando se ha seleccionado el modo imagen-en-imagen.

Ejemplo: Ajuste "PANTALLA" a "UNIDAS"

Ponga "OSM AVANZADO" en "ON" en el menú "FUNCION".

En "SUB. IMAGEN" del menú "FUNCION", luego pulse el botón MENU/ENTER.

Aparecerá la pantalla "SUB. IMAGEN".

Ajuste los elementos.

SUB. IMAGEN	
DET. SUB. IMAG	: AUTO
→ PANTALLA	: <UNIDAS>
TAMAÑO	: 100%
↕ SEL.	↕ ADJ. (EXIT) RETURN

### Información

#### ■ Función SUB. IMAGEN

\* La pérdida de la señal implica una condición en la cual la señal de vídeo y la señal de sincronización no están presentes.

\* Cuando la pantalla secundaria ha desaparecido, las funciones NAVEG. ZOOM y CONGEL. IMAG. no funcionarán. El botón WIDE tampoco funcionará.

#### ■ Ajustes DET. SUB. IMAG

AUTO: El cuadro negro desaparece 3 segundos después de que se pierde la señal de entrada.

OFF: Desactiva la función SUB. IMAGEN.

#### ■ Ajuste PANTALLA

NORMAL: La pantalla secundaria se visualiza de forma consistente.

UNIDAS: La pantalla secundaria aparece desvanecida.

#### ■ Ajuste TAMAÑO

Ajustar la transparencia de la pantalla secundaria.

## Visualización de la imagen completa durante las operaciones de DIGITAL ZOOM

Use esta función para visualizar la totalidad de la imagen dentro de la subpantalla junto con una imagen ampliada de la pantalla principal.

Ejemplo: Ajuste "NAVEG. ZOOM" a "S BY S"

Ponga "OSM AVANZADO" en "ON" en el menú "FUNCION".

En "NAVEG. ZOOM" del menú "FUNCION", seleccione "S BY S".

FUNCION	
OSM AVANZADO	: OFF
AHORRO ENERG	: OFF
ENTRADA SKIP	: OFF
SUB. IMAGEN	
→ NAVEG. ZOOM	: <S BY S>
CONGEL. IMAG.	: S BY S1
SALVAPANTALLA	: MANUAL
SUBTITULO	: APAGADO
CONTRAST SUB	: BAJO
MODO PWR. ON	
PROTOCOLO	: OFF
← SEL.	↔ ADJ. [EXIT] RETURN

## Visualización de imágenes detenidas en la subpantalla

Esta función le permite visualizar en la subpantalla imágenes detenidas que fueron capturadas pulsando el botón ACTIVE SELECT.

Ejemplo: Ajuste "CONGEL. IMAG." a "INF. IZQ"

Ponga "OSM AVANZADO" en "ON" en el menú "FUNCION".

En "CONGEL. IMAG." del menú "FUNCION", seleccione "INF. IZQ".

FUNCION	
OSM AVANZADO	: OFF
AHORRO ENERG	: OFF
ENTRADA SKIP	: OFF
SUB. IMAGEN	
NAVEG. ZOOM	: INF. IZQ
→ CONGEL. IMAG.	: <INF. IZQ>
SALVAPANTALLA	: MANUAL
SUBTITULO	: APAGADO
CONTRAST SUB	: BAJO
MODO PWR. ON	
PROTOCOLO	: OFF
← SEL.	↔ ADJ. [EXIT] RETURN

### Información

#### ■ Función NAVEG. ZOOM

- \* Esta función no funciona durante el modo multipantalla.
- \* Esta función no se puede llevar a cabo mientras esté funcionando CONGEL. IMAG.
- \* Esta función se cancelará al establecer una visualización a doble pantalla.

#### ■ Ajustes NAVEG. ZOOM

OFF: No se visualizará la imagen completa en la subpantalla.

S BY S: Se visualizará la imagen completa en la subpantalla del modo lado-a-lado.

INF. IZQ~SUP. IZQ: Se visualizará la imagen completa en la subpantalla del modo imagen-en-imagen.

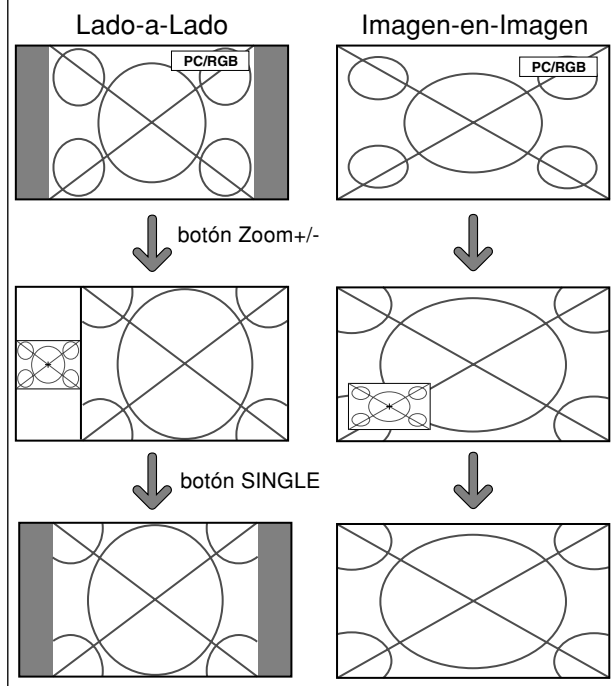

### Información

#### ■ Función CONGEL. IMAG.

- \* Esta función no funciona durante el modo multipantalla.
- \* La función de zoom digital no está disponible cuando se está ejecutando esta función.
- \* Se cancelará esta función si se pulsa nuevamente el botón ACTIVE SELECT mientras se ejecuta.
- \* Esta función se cancelará al establecer una visualización a doble pantalla.

#### ■ Ajustes CONGEL. IMAG.

OFF: No se visualizará la imagen detenida.

S BY S1, 2: Las imágenes detenidas que fueron capturadas pulsando el botón ACTIVE SELECT se visualizarán en la subpantalla en el modo lado-a-lado.

INF. IZQ~SUP. IZQ: Las imágenes detenidas capturadas al pulsar el botón ACTIVE SELECT se visualizarán en la subpantalla en el modo imagen-en-imagen.

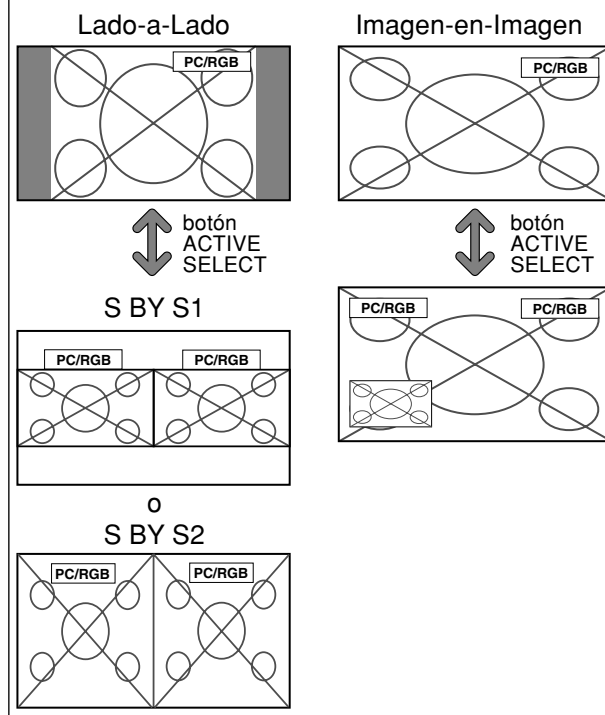

## Reducción de imagen remanente en la pantalla

El brillo de la pantalla, la posición de la imagen, el modo de positivo/negativo y el screen wiper (borrador de pantalla) se ajustan para reducir la retención de la imagen en la pantalla.

Ponga "OSM AVANZADO" en "ON" en el menú "FUNCION".

En "SALVAPANTALLA" del menú "FUNCION", seleccione "MANUAL", luego pulse el botón MENU/ENTER.

Aparecerá la pantalla "SALVAPANTALLA".

SALVAPANTALLA	
→ PLE	: <100% >
ORBITADOR	: AUTO1
INVERSO/BLANCO	: OFF
SCREEN WIPER	: OFF
SOFT FOCUS	: OFF
OSM ORBITER	: ON
CONTRASTE OSM	: BAJO
↔ SEL.	↔ ADJ. [EXIT] RETURN

### Información

#### ■ Cuando se ajuste a AUTO

Ajuste automáticamente, como se describe a continuación.

PLE: 100%

ORBITADOR: AUTO1 o AUTO2

INVERSO/BLANCO: OFF

SCREEN WIPER: OFF

SOFT FOCUS: OFF

OSM ORBITER: ON

CONTRASTE OSM: BAJO

## PLE (Mejora de la luminancia de pico)

Utilice esto para activar el limitador de brillo.

Example: Ajuste de "PLE" en "75%"

En "PLE" del menú "SALVAPANTALLA", seleccione "75%".

SALVAPANTALLA	
→ PLE	: <75% >
ORBITADOR	: AUTO1
INVERSO/BLANCO	: OFF
SCREEN WIPER	: OFF
SOFT FOCUS	: OFF
OSM ORBITER	: ON
CONTRASTE OSM	: BAJO
↔ SEL.	↔ ADJ. [EXIT] RETURN

### Información

#### ■ Ajuste de PLE

100%: El brillo de la pantalla se ajusta automáticamente para adaptarse a la calidad de la imagen.

75%, 50%, 25%: Ajusta el brillo máximo.

El nivel del brillo disminuye en el orden de 75%, 50%, 25%. 25% proporciona el brillo mínimo.

\* Estos valores son aproximados.

## ORBITADOR

Utilice esto para ajustar el desplazamiento de la imagen.

Example: Ajuste de "ORBITADOR" en "AUTO2"

En "ORBITADOR" del menú "SALVAPANTALLA", seleccione "AUTO2".

SALVAPANTALLA	
PLE	: 100%
→ ORBITADOR	: <AUTO2 >
INVERSO/BLANCO	: OFF
SCREEN WIPER	: OFF
SOFT FOCUS	: OFF
OSM ORBITER	: ON
CONTRASTE OSM	: BAJO
↔ SEL.	↔ ADJ. [EXIT] RETURN

### Información

#### ■ Ajustes de ORBITADOR

OFF: El modo orbitador no funciona.

Este es el ajuste por defecto cuando se introducen señales PC/RGB.

AUTO1: La imagen se mueve intermitentemente alrededor de la pantalla reduciendo su tamaño.

Este es el ajuste por defecto cuando se introduce una señal de vídeo o DVD/HD. Ajuste a "OFF" cuando no se utilicen estas señales.

AUTO2: La imagen se mueve intermitentemente alrededor de la pantalla aumentando su tamaño.

\* Cuando se introduce una señal de vídeo o DVD/HD, las funciones AUTO1 y 2 afectarán solo la imagen en movimiento y modificarán la pantalla a un tamaño más pequeño o más grande.

## INVERSO/BLANCO

Utilice esto para ajustar el modo de inversión o para visualizar una pantalla blanca.

Example: Ajuste de "INVERSO/BLANCO" en "BLANCO"

En "INVERSO/BLANCO" del menú "SALVAPANTALLA", seleccione "BLANCO".

SALVAPANTALLA	
PLE	: 100%
ORBITADOR	: AUTO1
→ INVERSO/BLANCO	: <BLANCO >
SCREEN WIPER	: OFF
SOFT FOCUS	: OFF
OSM ORBITER	: ON
CONTRASTE OSM	: BAJO
↔ SEL.	↔ ADJ. [EXIT] RETURN

### Información

#### ■ Ajustes de INVERSO/BLANCO

OFF: El modo de inversión no funciona.

INVERSO: La imagen se visualiza alternativamente entre imagen positiva e imagen negativa.

BLANCO: Toda la pantalla se pone blanca.



## SCREEN WIPER

Cuando esto se ponga en ON, una barra vertical blanca se moverá repetidamente desde el extremo izquierdo de la pantalla hasta el extremo derecho a una velocidad constante.

Ejemplo: Ajuste de "SCREEN WIPER" en "ON"

En "SCREEN WIPER" del menú "SALVAPANTALLA", seleccione "ON".

SALVAPANTALLA	
PLE	: 100%
ORBITADOR	: AUTO1
INVERSO/BLANCO	: OFF
→ SCREEN WIPER	: <ON>
SOFT FOCUS	: OFF
OSM ORBITER	: ON
CONTRASTE OSM	: BAJO
↔ SEL.	↔ ADJ. [EXIT] RETURN

### Información

#### ■ Ajuste de SCREEN WIPER

ON: Aparece la barra vertical blanca.

OFF: El modo de barrido de la pantalla no funciona.

## SOFT FOCUS

Reduce los bordes y suaviza la imagen.

Ejemplo: Ajuste de "SOFT FOCUS" en "2"

En "SOFT FOCUS" del menú "SALVAPANTALLA", seleccione "2".

SALVAPANTALLA	
PLE	: 100%
ORBITADOR	: AUTO1
INVERSO/BLANCO	: OFF
SCREEN WIPER	: OFF
→ SOFT FOCUS	: <2>
OSM ORBITER	: ON
CONTRASTE OSM	: BAJO
↔ SEL.	↔ ADJ. [EXIT] RETURN

### Información

#### ■ Ajustes SOFT FOCUS

OFF: Desactiva la función SOFT FOCUS.

1, 2, 3, 4: Activa el ajuste SOFT FOCUS. Cuanto más alto sea el número más suave será la imagen.

No se puede ajustar "DEFINICION" en el menú "IMAGEN".

## OSM ORBITER

Utilice este ajuste para ajustar el desplazamiento del menú OSM.

Ejemplo: Ajuste "OSM ORBITER" a "OFF"

En "OSM ORBITER" del menú "SALVAPANTALLA", seleccione "OFF".

SALVAPANTALLA	
PLE	: 100%
ORBITADOR	: AUTO1
INVERSO/BLANCO	: OFF
SCREEN WIPER	: OFF
SOFT FOCUS	: OFF
→ OSM ORBITER	: <OFF>
CONTRASTE OSM	: BAJO
↔ SEL.	↔ ADJ. [EXIT] RETURN

### Información

#### ■ Ajustes de OSM ORBITER

ON: La posición del menú se desplazará dos puntos cada vez que se visualice OSM.

OFF: El OSM se visualizará en la misma posición.

## CONTRASTE OSM

Utilice este ajuste para reducir el brillo del menú OSM.

Ejemplo: Ajuste "CONTRASTE OSM" a "NORMAL"

En "CONTRASTE OSM" del menú "SALVAPANTALLA", seleccione "NORMAL".

SALVAPANTALLA	
PLE	: 100%
ORBITADOR	: AUTO1
INVERSO/BLANCO	: OFF
SCREEN WIPER	: OFF
SOFT FOCUS	: OFF
OSM ORBITER	: ON
→ CONTRASTE OSM	: <NORMAL>
↔ SEL.	↔ ADJ. [EXIT] RETURN

### Información

#### ■ Configuración de CONTRASTE OSM

NORMAL: El OSM de brillo se configura en nivel normal.

BAJO: El OSM de brillo se configura en nivel bajo.

## Ajustes de CloseCaption (subtítulos ocultos)

Elige el modo de subtítulos ocultos que permite mostrar el texto superpuesto en la pantalla.

Ejemplo: Ajuste "SUBTITULO" a "SUBTIT2"

Ponga "OSM AVANZADO" en "ON" en el menú "FUNCION".

En "SUBTITULO" del menú "FUNCION", seleccione "SUBTIT2".

FUNCION	
OSM AVANZADO	: OFF
AHORRO ENERG	: OFF
ENTRADA SKIP	: OFF
SUB. IMAGEN	
NAVEG. ZOOM	: INF. IZQ
CONGEL. IMAG.	: S BY S1
SALVAPANTALLA	: MANUAL
→ SUBTITULO	: <SUBTIT2>
CONTRAST SUB	: BAJO
MODULO PWR. ON	
PROTOCOLO	: OFF
↔ SEL.	↔ ADJ. [EXIT] RETURN

### Información

#### ■ Ajustes de SUBTITULO

APAGADO: Sale del modo de subtítulos ocultos.

SUBTIT1~4: El texto aparece superpuesto.

TEXTO1~4: Se muestra el texto en pantalla completa.

Podría no descodificarse una señal de subtítulos ocultos en los siguientes supuestos:

1. cuando se haya doblado una cinta de vídeo.
2. cuando la recepción de la señal sea débil.
3. cuando la recepción de la señal no sea la estándar.

Cuando utilice el canal de subtítulos ocultos o el modo de texto, aparece siempre la pantalla de texto.

Cuando no haya señal, sin embargo, la pantalla de texto no mostrará caracteres de texto.

## Ajuste del contraste de CloseCaption (subtítulos ocultos)

Elija el brillo de los subtítulos.

Ejemplo: Ajuste "CONTRAST SUB" a "NORMAL".

Ponga "OSM AVANZADO" en "ON" en el menú "FUNCION".

En "CONTRAST SUB" del menú "FUNCION", seleccione "NORMAL".

FUNCION	
OSM AVANZADO	: OFF
AHORRO ENERG	: OFF
ENTRADA SKIP	: OFF
SUB. IMAGEN	
NAVEG. ZOOM	: INF. IZQ
CONGEL. IMAG.	: S BY S1
SALVAPANTALLA	: MANUAL
SUBTITULO	: APAGADO
→ CONTRAST SUB	: <NORMAL>
MODO PWR. ON	
PROTOCOLO	: OFF
← SEL.	↔ ADJ. [EXIT] RETURN

### Información

#### ■ Ajustes de CONTRAST SUB

NORMAL: El ajuste de brillo de los subtítulos ocultos se fija en el valor normal.

BAJO: El ajuste del brillo de los subtítulos ocultos se fija en el nivel más bajo.

## Ajuste del modo de conexión de la alimentación

Esta función ajusta el modo de entrada y el nivel del sonido en el momento que se conecta la alimentación.

Ejemplo: Ajuste "VIDEO2"

Ponga "OSM AVANZADO" en "ON" en el menú "FUNCION".

En el menú "FUNCION", seleccione "MODO PWR. ON", luego pulse el botón MENU/ENTER.

Aparecerá la pantalla "MODO PWR. ON".

En "ENTRAD" del menú "MODO PWR. ON", seleccione "VIDEO2".

Las fuentes disponibles dependerán de la configuración de entrada de datos.

MODO PWR. ON	
→ ENTRAD	: <VIDEO2>
VOLUMEN	: 22
← SEL.	↔ ADJ. [EXIT] RETURN

### Información

#### ■ Ajustes de INPUT

ULTI: Último modo (la entrada que estaba seleccionada en el momento en que se desactivó la alimentación).

VIDEO1, 2: Modo de entrada VIDEO.

DVD/HD1~4: Modo de entrada de DVD/HD.

PC/RGB: Modo de entrada PC/RGB.

MULTI: Modo de multipantalla.

#### ■ Para ajustar MULTI INPUT

- Ajuste el botón INPUT en "MULTI", luego pulse el botón MENU/ENTER.

"CONFIG MULTI PANTALLA" aparecerá en la pantalla.

- Use los botones ▲ y ▼ para seleccionar "MODO MULTIP", luego use los botones ◀ y ▶ para escoger entre "S BY S1~3" y "IMAGEN EN IMAGEN (INF. IZQ~SUP. IZQ)".

- Utilice los botones ▲ y ▼ para seleccionar "PRINCIPAL"/"SECUNDARIA" y "IZQUIERDA"/

"DERECHA", luego use los botones ◀ y ▶ para escoger entre "VIDEO1~2", "DVD/HD1~4" y "PC/RGB".

### IMAGEN EN IMAGEN

MODO PWR. ON CONFIG MULTI PANTALLA	
→ MODO MULTIP	: <INF. DCH>
MODO ENTRADA	
PRINCIPAL	: VIDEO1
SECUNDARIA	: DVD/HD1
← SEL.	↔ ADJ. [EXIT] RETURN

### LADO A LADO

MODO PWR. ON CONFIG MULTI PANTALLA	
→ MODO MULTIP	: <S BY S1>
MODO ENTRADA	
IZQUIERDA	: VIDEO1
DERECHA	: DVD/HD1
← SEL.	↔ ADJ. [EXIT] RETURN

### ■ Ajustes de VOLUMEN

ULTI: Último modo (el volumen que estaba seleccionado en el momento en que se apagó el equipo).

0 a 42: El nivel del volumen de sonido.

## Configuración de PROTOCOLO

Utilice este ajuste cuando conecte un dispositivo que utilice un protocolo especial para las comunicaciones RS-232C.

Ejemplo: Ajuste de "ON"

Ponga "OSM AVANZADO" en "ON" en el menú "FUNCION".

En "PROTOCOLO" del menú "FUNCION", seleccione "ON".

FUNCION	
OSM AVANZADO	: OFF
AHORRO ENERG	: OFF
ENTRADA SKIP	: OFF
SUB. IMAGEN	
NAVEG. ZOOM	: INF. IZQ
CONGEL. IMAG.	: S BY S1
SALVAPANTALLA	: MANUAL
SUBTITULO	: APAGADO
CONTRAST SUB	: BAJO
MODO PWR. ON	
→ PROTOCOLO	: <ON>
← SEL.	↔ ADJ. [EXIT] RETURN

### Información

#### ■ Configuración de PROTOCOLO

ON: Si se utiliza un protocolo especial.

OFF: Si se utiliza el protocolo NEC (normal).

\* Consulte con su distribuidor para obtener detalles del protocolo.

## Menú Información

### Comprobación de las frecuencias, las polaridades de las señales de entrada y la resolución

Utilice esta función para comprobar las frecuencias y polaridades de las señales que están entrando desde el ordenador, etc.

En el menú "MENU PRINCIPAL", seleccione "INFO SEÑAL", luego pulse el botón MENU/ENTER.

A continuación aparecerá la pantalla "INFORMACION FUENTE".

INFORMACION FUENTE	
FREC. H	: 48.4KHz
FREC. V	: 60.0Hz
POL. H	: NEG.
POL. V	: NEG.
MEMORIA	: 24
DEFINICIÓN	: 1024×768
[EXIT] RETURN	

PC: Se visualizará MEMORIA.

Otros: Se visualizará MODO.

# Control Externo

# Asignación de pines

## Aplicación

Estas especificaciones cubren el control de comunicaciones del monitor de plasma mediante un equipo externo.

## Conexiones

Las conexiones son hechas como se describe a continuación.

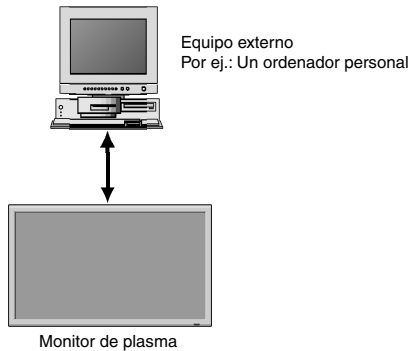

Conector en el lado del monitor de plasma: Terminal EXTERNAL CONTROL (de control externo). Utilice un cable cruzado (inversión).

### Tipo de conector: Conector macho D-Sub de 9 pines

Nº	Nombre del pin
1	Sin conexión
2	RXD (recepción de datos)
3	TXD (transmisión de datos)
4	DTR (lado DTE preparado)
5	GND (conexión a tierra)
6	DSR (lado DCE preparado)
7	RTS (preparado para el envío)
8	CTS (borrar para envío)
9	Sin conexión

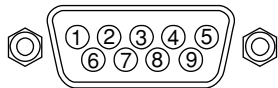

## Parámetros de comunicación

- |                             |             |
|-----------------------------|-------------|
| (1) Sistema de comunicación | Asincrónico |
| (2) Interfase               | RS-232C     |
| (3) Velocidad de baudios    | 9600 bps    |
| (4) Longitud de datos       | 8 bits      |
| (5) Paridad                 | Impar       |
| (6) Bitio de retención      | 1 bitio     |
| (7) Código de comunicación  | Hexagonal   |

## Códigos de control externo (Referencia)

Función	Datos de los códigos						
Alimentación activada	9FH	80H	60H	4EH	00H	CDH	
desactivada	9FH	80H	60H	4FH	00H	CEH	
<b>Comutación del interruptor de entrada</b>							
Video1 (RCA)	DFH	80H	60H	47H	01H	01H	08H
Video2 (S-Video)	DFH	80H	60H	47H	01H	02H	09H
DVD/HD1 (RCA)	DFH	80H	60H	47H	01H	05H	0CH
DVD/HD2 (RCA)	DFH	80H	60H	47H	01H	06H	0DH
DVD/HD3 (HDMI)	DFH	80H	60H	47H	01H	0EH	15H
PC/RGB (mini D-Sub 15-pin)	DFH	80H	60H	47H	01H	07H	0EH
DVD/HD4 (HDMI)	DFH	80H	60H	47H	01H	1AH	21H
<b>Silenciador de Audio activado</b>							
desactivado	9FH	80H	60H	3EH	00H	BDH	
	9FH	80H	60H	3FH	00H	BEH	
<b>Modo Imagen</b>							
NORMAL	DFH	80H	60H	0AH	01H	01H	CBH
TEATRO1	DFH	80H	60H	0AH	01H	02H	CCH
TEATRO2	DFH	80H	60H	0AH	01H	03H	CDH
DEFECTO	DFH	80H	60H	0AH	01H	04H	CEH
BRIGHT	DFH	80H	60H	0AH	01H	05H	CFH
<b>Modo Aspecto</b>							
STADIUM	DFH	80H	60H	51H	01H	02H	13H
ZOOM	DFH	80H	60H	51H	01H	03H	14H
NORMAL	DFH	80H	60H	51H	01H	04H	15H
FULL	DFH	80H	60H	51H	01H	05H	16H
UNDERSCAN	DFH	80H	60H	51H	01H	08H	19H
14 : 9	DFH	80H	60H	51H	01H	09H	1AH
2.35 : 1	DFH	80H	60H	51H	01H	0AH	1BH
<b>Auto Imagen</b>							
ON	DFH	80H	60H	7FH	03H	03H	09H 00H 4DH
OFF	DFH	80H	60H	7FH	03H	03H	09H 01H 4EH
<b>Mode Cine</b>							
ON	DFH	80H	60H	C1H	01H	01H	82H
OFF	DFH	80H	60H	C1H	01H	02H	83H

**Nota:** Si lo necesita, póngase en contacto con su concesionario local para obtener una lista completa de los códigos de control externo.

## Conector mini D-Sub 15-pin (Analógico)

PC/RGB

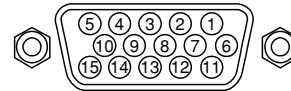

Nº de pin	Señal (analógica)
1	Rojo
2	Verde o Sync en Verde
3	Azul
4	Sin conectar
5	Tierra
6	Tierra - rojo
7	Tierra - verde
8	Tierra - azul
9	Sin conectar
10	Tierra - señal de sincronización
11	Sin conectar
12	Datos bidireccionales (SDA)
13	Sincronización horizontal o sincronización compuesta
14	Sincronización vertical
15	Reloj de datos

## Cable mini estéreo 1/8 (no incluido) para REMOTE IN/OUT

REMOTE IN del monitor de plasma

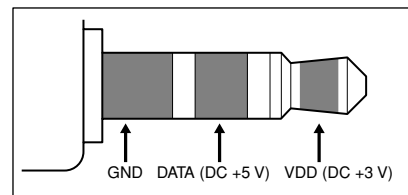

REMOTE OUT del monitor de plasma

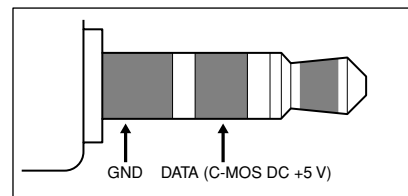

# Conexión con STB

A continuación se muestra el ejemplo de conexión de STB (Set-top Box) utilizando los conectores REMOTE IN/OUT del monitor de plasma. Consulte con su distribuidor la conexión y funcionamiento real.

## \* Ejemplo de conexión

- STB tiene el conector REMOTE IN.
- La asignación de pin del conector REMOTE IN del STB es la misma que la del cable mini estéreo 1/8 conectado al conector REMOTE OUT (Sp-33).
- La frecuencia de transmisión del mando a distancia del STB es 37,9 kHz (habitual).

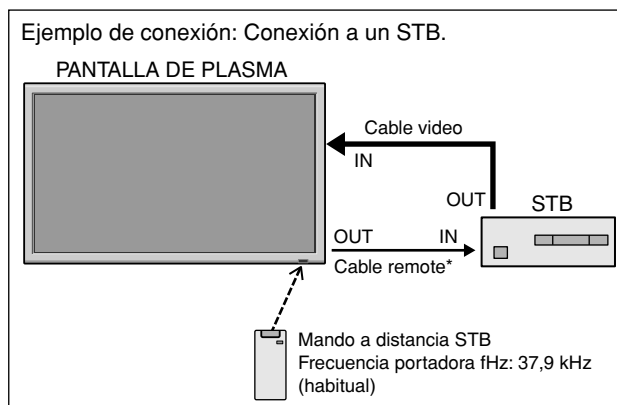

\* El cable mini estéreo 1/8 deberá adquirirse separadamente.

# Solución de Problemas

Si la calidad de la imagen es mala o se presenta algún otro problema, compruebe los ajustes, operaciones, etc., antes de llamar al servicio técnico.

Síntoma	Comprobaciones	Solución
La unidad emite un sonido de chisporroteo.	<ul style="list-style-type: none"> <li>¿Son normales la imagen y el sonido?</li> </ul>	<ul style="list-style-type: none"> <li>Si no hay ninguna anomalía en la imagen y en el sonido, el ruido es causado por la caja del proyector que reacciona a los cambios de temperatura. Esto no afectará el funcionamiento del equipo.</li> </ul>
La imagen está movida. El sonido es ruidoso. El mando a distancia funciona de manera errónea.	<ul style="list-style-type: none"> <li>¿Se ha colocado un componente conectado directamente delante o a un costado de la pantalla de visualización?</li> </ul>	<ul style="list-style-type: none"> <li>Deje algo de espacio de separación entre la pantalla de visualización y los componentes conectados.</li> </ul>
El mando a distancia no funciona.	<ul style="list-style-type: none"> <li>¿Están gastadas las pilas del mando a distancia?</li> </ul>	<ul style="list-style-type: none"> <li>Reemplace ambas pilas por pilas nuevas.</li> </ul>
La alimentación del monitor no se activa cuando se pulsa el botón de encendido del mando a distancia.	<ul style="list-style-type: none"> <li>¿Ha conectado el cable de alimentación del monitor a la red general?</li> </ul>	<ul style="list-style-type: none"> <li>Enchufe el cable de alimentación del monitor a una toma de la red.</li> </ul>
	<ul style="list-style-type: none"> <li>¿Están desactivados OFF todos los indicadores del monitor?</li> </ul>	<ul style="list-style-type: none"> <li>Pulse el botón de encendido del monitor para activar la alimentación.</li> </ul>
	<ul style="list-style-type: none"> <li>¿Están gastadas las pilas del mando a distancia?</li> </ul>	<ul style="list-style-type: none"> <li>Reemplace ambas pilas por pilas nuevas.</li> </ul>
El monitor no funciona cuando se pulsan los botones del mando a distancia.	<ul style="list-style-type: none"> <li>¿Está apuntado el mando a distancia al monitor, o hay algún obstáculo entre el mando a distancia y el monitor?</li> </ul>	<ul style="list-style-type: none"> <li>Apunte el mando a distancia al sensor de mando a distancia del monitor al pulsar los botones, o retire el obstáculo.</li> </ul>
	<ul style="list-style-type: none"> <li>¿Hay luz solar directa o luz artificial fuerte sobre el sensor de mando a distancia?</li> </ul>	<ul style="list-style-type: none"> <li>Elimine la luz cerrando las cortinas, apuntando la luz artificial en otra dirección, etc.</li> </ul>
	<ul style="list-style-type: none"> <li>¿Están gastadas las pilas del mando a distancia?</li> </ul>	<ul style="list-style-type: none"> <li>Reemplace ambas pilas por pilas nuevas.</li> </ul>
No se produce ningún sonido o imagen.	<ul style="list-style-type: none"> <li>¿Ha conectado el cable de alimentación del monitor a la red general?</li> </ul>	<ul style="list-style-type: none"> <li>Enchufe el cable de alimentación del monitor a una toma de la red.</li> </ul>
La imagen aparece, pero no se produce ningún sonido.	<ul style="list-style-type: none"> <li>¿Está ajustado el volumen al mínimo?</li> </ul>	<ul style="list-style-type: none"> <li>Aumente el volumen.</li> </ul>
	<ul style="list-style-type: none"> <li>¿Se ha ajustado el modo silenciamiento?</li> </ul>	<ul style="list-style-type: none"> <li>Pulse el botón de silenciamiento del mando a distancia.</li> </ul>
	<ul style="list-style-type: none"> <li>¿Están conectados los altavoces correctamente?</li> </ul>	<ul style="list-style-type: none"> <li>Conecte los altavoces correctamente.</li> </ul>
Mala calidad de imagen con entrada de señales VIDEO.	<ul style="list-style-type: none"> <li>¿Se ha ajustado correctamente la entrada de audio (AUDIO INPUT)?</li> </ul>	<ul style="list-style-type: none"> <li>Ajuste correctamente el ítem AUDIO INPUT. (entrada de audio) en el menú AUDIO.</li> </ul>
	<ul style="list-style-type: none"> <li>Ajuste incorrecto de los controles. Interferencia local. Interconexión de los cables. La impedancia de entrada no está en el nivel correcto.</li> </ul>	<ul style="list-style-type: none"> <li>Ajuste los controles de imagen según sea necesario. Pruebe instalar el monitor en otro lugar. Compruebe que todas las conexiones estén debidamente aseguradas.</li> </ul>
Mala calidad de imagen con entrada de señales RGB.	<ul style="list-style-type: none"> <li>Ajuste incorrecto de los controles. Conexión incorrecta del conector de 15 pines.</li> </ul>	<ul style="list-style-type: none"> <li>Ajuste los controles de imagen según sea necesario. Compruebe la asignación de pines y las conexiones.</li> </ul>
El matiz es pobre o los colores son débiles.	<ul style="list-style-type: none"> <li>¿Se han ajustado correctamente el matiz y los colores?</li> </ul>	<ul style="list-style-type: none"> <li>Ajuste el matiz y el color (en "IMAGEN").</li> </ul>
No aparece nada en la pantalla.	<ul style="list-style-type: none"> <li>¿Está encendido el ordenador?</li> </ul>	<ul style="list-style-type: none"> <li>Encienda la alimentación del ordenador.</li> </ul>
	<ul style="list-style-type: none"> <li>¿Existe una fuente conectada?</li> </ul>	<ul style="list-style-type: none"> <li>Conecte la fuente al monitor.</li> </ul>
	<ul style="list-style-type: none"> <li>¿Está la función de ahorro de energía en el modo en espera o en el modo desactivado OFF?</li> </ul>	<ul style="list-style-type: none"> <li>Haga funcionar el ordenador (mueva el ratón, etc.).</li> </ul>
Parte de la imagen está cortada o la imagen no está centrada.	<ul style="list-style-type: none"> <li>¿Se ha realizado adecuadamente el ajuste de posición?</li> </ul>	<ul style="list-style-type: none"> <li>Ajuste correctamente el ítem "AJUSTE IMAGEN".</li> </ul>
La imagen es demasiado grande o demasiado pequeña.	<ul style="list-style-type: none"> <li>¿Se ha realizado correctamente el ajuste de tamaño de pantalla?</li> </ul>	<ul style="list-style-type: none"> <li>Pulse el botón "WIDE" del mando a distancia y ajuste correctamente.</li> </ul>
La imagen es inestable.	<ul style="list-style-type: none"> <li>¿Se ha realizado correctamente el ajuste de resolución del ordenador?</li> </ul>	<ul style="list-style-type: none"> <li>Ajuste a la resolución correcta.</li> </ul>
El indicador ON/STANDBY se ilumina de color rojo.	<ul style="list-style-type: none"> <li>La señal de sincronización horizontal y/o vertical no está presente cuando se activa el control Intelligent Power Manager.</li> </ul>	<ul style="list-style-type: none"> <li>Compruebe la señal de entrada.</li> </ul>
El indicador ON/STANDBY parpadea de color rojo.	<ul style="list-style-type: none"> <li>La temperatura en el interior de la unidad principal ha aumentado excesivamente y ha activado el protector.</li> </ul>	<ul style="list-style-type: none"> <li>Desconecte inmediatamente la alimentación de la unidad principal y espere hasta que la temperatura interna descienda. Véase *1.</li> </ul>
El indicador ON/STANDBY parpadea de color verde y rojo, o verde.	<p style="text-align: center;">—————</p>	<ul style="list-style-type: none"> <li>Desconecte inmediatamente la alimentación de la unidad principal. Véase *2.</li> </ul>

## \*1 Protector contra recalentamiento

Si el monitor se calienta demasiado, se activará el protector contra recalentamiento y el monitor se apagará. Si esto sucediera, desconecte la alimentación del monitor y desenchufe el cable de alimentación. Si la habitación donde está instalado el monitor es particularmente calurosa, traslade el monitor a un sitio más fresco y espere 60 minutos hasta que el monitor se enfríe. Si persiste el problema, póngase en contacto con el distribuidor quien le ofrecerá asistencia técnica.

## \*2 En el siguiente caso, desconecte inmediatamente la alimentación del monitor y póngase en contacto con su distribuidor o centro autorizado.

El monitor se apagará 5 segundos después de ser encendido y el indicador ON/STANDBY comenzará a parpadear. Esto indica que el circuito de alimentación, el panel de plasma, el sensor de temperatura o uno o más ventiladores han sido estropeados.

# Garantía limitada Monitores de plasma

NEC Corporation of America garantiza que este producto está libre de defectos en material y mano de obra bajo los términos siguientes y, sujeto a las condiciones mencionadas más adelante, acuerda reparar o reemplazar (a opción exclusiva de NEC Corporation of America) cualquier pieza de la unidad que se compruebe estar defectuosa. Las piezas de reemplazo pueden ser nuevas o renovadas y estas cumplirán con las especificaciones de las piezas o productos originales.

## ¿CUÁNTO DURA LA GARANTÍA?

**Piezas y trabajo:** Las piezas y el trabajo (excluyendo el PDP) se garantizan por un periodo de tres (3) años desde la fecha de compra del primer cliente.

**PDP (Panel de visualización de plasma):** El PDP se garantiza por un periodo de un (1) año desde la fecha de compra del primer cliente.

## ¿A QUIÉN CUBRE LA GARANTÍA?

Esta garantía puede sólo cumplirse para el primer comprador.

## QUE CUBRE Y QUE NO CUBRE LA GARANTÍA

Excepto por lo especificado a continuación, esta garantía cubre todos los defectos en material o mano de obra en este producto.

La garantía no cubre lo siguiente:

1. Cualquier producto que no sea distribuido en los EE.UU. o Canadá por NEC Corporation of America o que no haya sido comprado en los países antes mencionados a un distribuidor autorizado de NEC Corporation of America.
2. Cualquier producto en el cual el número de serie haya sido desfigurado, modificado o removido.
3. Daños, deterioro o malfuncionamiento resultado de:
  - a. Accidentes, uso incorrecto, abuso, negligencia, incendios, inundaciones, relámpagos u otros fenómenos naturales, modificación no autorizada del producto, o el no seguir las instrucciones suministradas con el producto.
  - b. La reparación o intento de reparación por personas no autorizadas por NEC Corporation of America.
  - c. Cualquier transporte del producto (los reclamos deben presentarse al transportador).
  - d. Extracción o instalación del producto.
  - e. Cualquier otra causa que no esté relacionada con un defecto del producto.
  - f. Quemaduras o imágenes residuales en el fósforo del panel.
4. Cajas de cartón, estuches de transporte, baterías, cajas externas, cintas magnéticas o cualquier clase de accesorios utilizados en conexión con el producto.
5. Servicios fuera de los EE.UU. y Canadá.

## QUE PAGAREMOS Y QUE NO PAGAREMOS

Pagaremos los gastos de trabajo y materiales para los elementos cubiertos, pero no pagaremos lo siguiente:

1. Costos de extracción o instalación.
2. Costos de ajustes técnicos iniciales (montaje), incluyendo el ajuste de los controles de usuario. Estos costos son responsabilidad del distribuidor de NEC Corporation of America donde se adquirió el producto.
3. Costos de envío.

## COMO SE PUEDE OBTENER EL SERVICIO DE GARANTÍA

1. Para obtener servicio para su producto, consulte al distribuidor donde adquirió el producto.
2. Cada vez que se requiera de servicios de garantía, será necesario presentar la factura original antigua (o una copia) como prueba del cubrimiento de la garantía.  
Incluya por favor en cualquier envío, su nombre, dirección y una descripción del (de los) problema(s).
3. Para obtener información sobre los centros autorizados de servicios de NEC Corporation of America más cercanos, llame a NEC Corporation of America al 800-836-0655.

## LIMITACIONES DE RESPONSABILIDAD

Excepto por las obligaciones determinadas específicamente más adelante en esta declaración de garantía, no seremos responsables de daños directos, indirectos, especiales, consecuenciales ni de otro tipo, basados en contratos, agravios o cualquier otra teoría legal, ya sea que hayamos o no advertido sobre la posibilidad de dichos daños. Esta garantía está en lugar de todas las garantías expresadas o implícitas, incluyendo pero no limitando, las garantías de comercialización o idoneidad para un propósito en particular.

## EXCLUSIÓN DE DAÑOS

La responsabilidad de NEC Corporation of America por cualquier producto defectuoso está limitada a la reparación o reemplazo del producto a nuestra discreción. NEC Corporation of America no será responsable por:

1. Daños a propiedades causados por cualquier defecto en este producto, daños basados en inconveniencia, pérdidas de uso del producto, pérdidas de tiempo, pérdidas comerciales; o
2. Cualquier otros daños ya sean fortuitos, consecuentes o de otra manera. Algunos estados no permiten limitación en lo que respecta al periodo de duración de una garantía implícita o no permiten la exclusión o limitación de daños fortuitos o consecuentes, de tal forma que es posible que las limitaciones y exclusiones mencionadas anteriormente no se puedan aplicar en su caso.

## COMO SE RELACIONA LA LEY ESTATAL CON LA GARANTÍA

Esta garantía le proporciona derechos legales específicos, y es posible que también adquiera otros derechos que varían de estado a estado.

## PARA OBTENER MÁS INFORMACIÓN,

TELÉFONO 800-836-0655

NEC CORPORATION OF AMERICA

1250 N. Arlington Heights Road, Suite 400

Itasca, Illinois 60143-1248

**Nota:** Todos los productos devueltos a NEC Corporation of America para servicio **DEBEN** tener aprobación previa. Para obtener dicha aprobación, llame a NEC Corporation of America al 800-836-0655.

# **Manual de operação**

## **(Modelo de tela dividida melhorada)**

Para as especificações de seu monitor plasma, consulte “Informação do modelo”.

**PORTUGUÊS**

# INSTRUÇÕES DE SEGURANÇA IMPORTANTES

## Leia antes de operar o equipamento

1. Leia estas instruções.
2. Conserve estas instruções.
3. Esteja atento a todos os avisos.
4. Siga todas as instruções.
5. Não use este aparelho perto de água.
6. Limpe-o apenas com um pano seco.
7. Não bloqueie qualquer abertura de ventilação. Instale de acordo com as instruções do fabricante.
8. Não instale próximo a qualquer fonte de calor, como radiadores, fogões, ou outros dispositivos (inclusive amplificadores) que produzem calor.
9. Não prejudique a finalidade de segurança da tomada polarizada, ou tomada com aterramento. A tomada polarizada tem dois pinos, um mais largo que o outro. A tomada com aterramento tem dois pinos normais e um terceiro para aterramento. O pino mais largo ou o terceiro pino serve para a sua segurança. Se a tomada fornecida não se encaixar na sua tomada da parede (fonte de energia), consulte um electricista para substituir a tomada da parede obsoleta.
10. Proteja o cabo de energia de ser pisado ou imprensado, especialmente em tomadas, em receptáculos de conexão, e no ponto em que ele sai do aparelho.
11. Use somente conexões / acessórios especificados pelo fabricante.
12.  Use o aparelho somente com o carrinho, pedestal, tripé, suporte ou mesa especificada pelo fabricante, ou vendida com o aparelho. Se usar um carrinho, movimente-o com cuidado para evitar que o aparelho tombe.
13. Desconecte este aparelho durante tempestades com relâmpagos, ou quando não for usá-lo por longo período de tempo.
14. Entregue toda a manutenção ao pessoal qualificado para isto.

A manutenção é necessária quando o aparelho foi danificado de alguma maneira, como quando o cabo ou a tomada sofreu avarias, quando caiu algum líquido ou objeto dentro do aparelho, quando ele foi exposto à chuva ou umidade, quando ele não funciona normalmente, ou quando sofreu alguma queda.

### (Informações de Segurança Complementares)

15. Este produto pode conter chumbo ou mercúrio. O descarte destes materiais pode estar sujeito a normas ambientais.

Para informações sobre descarte ou reciclagem, faça contato com as autoridades locais ou com a Electronic Industries Alliance (Aliança de Indústrias Eletrônicas): [www.eiae.org](http://www.eiae.org).
16. **Danos que requerem reparos** – O aparelho deve ser reparado pelo pessoal de manutenção qualificado quando:
  - A. O cabo de suprimento de energia foi danificado; ou
  - B. Objetos ou líquidos caíram dentro do aparelho; ou
  - C. O aparelho foi exposto à chuva; ou
  - D. O aparelho parece não funcionar normalmente ou apresenta mudança acentuada no desempenho; ou
  - E. O aparelho sofreu uma queda ou a caixa foi danificada.
17. **Inclinação / Estabilidade** – Todas as televisões devem atender a padrões internacionais de segurança recomendados sobre as propriedades de inclinação e estabilidade no projeto de seus gabinetes.
  - Não comprometa estes padrões de projeto, aplicando força excessiva na parte dianteira ou superior do gabinete que possa derrubar o produto.
  - Igualmente, não se arrisque, ou as crianças, colocando equipamentos / brinquedos eletrônicos sobre o gabinete. Tais itens podem cair inesperadamente e causar danos no produto e/ou ferimentos pessoais.
18. **Montagem na parede** – O aparelho deve ser montado em paredes apenas como recomendado pelo fabricante.
19. **Linhas de energia** – Uma antena ao ar livre deve ser colocada longe de linhas de energia.
20. **Aterramento de antena ao ar livre** – Se conectar uma antena ao ar livre ao aparelho, assegure-se de aterrar o sistema de antena, para dar alguma proteção contra oscilações de voltagem e cargas estáticas acumuladas. O capítulo 810 do National Electric Code (Código Nacional de Eletricidade), ANSI/NFPA nº 70 – 1984, informa sobre aterramento adequado de materiais e aterramento da estrutura de suporte do fio que vai a uma unidade de descarga da antena, sobre tamanho dos conectores de aterramento, localização da unidade de descarga da antena, conexão a eletrodos de aterramento, e requisitos desses eletrodos.
21. **Entrada de objetos e líquidos** – Deve-se ter cuidado para não deixar cair objetos nem derramar líquidos através das aberturas do gabinete.

O aparelho não deve ficar exposto a goteiras e respingos, e objetos contendo líquidos, como vasos, não devem ser colocados sobre o aparelho.

### ADVERTÊNCIA

Para reduzir o risco de incêndio ou de choque elétrico, não exponha este aparelho à chuva ou umidade.



# Informação importante

## Precauções

Leia atentamente este manual antes de usar seu monitor plasma e mantenha-o à mão para futura consulta.

**CUIDADO**



**RISCO DE CHOQUE ELÉTRICO  
NÃO ABRIR**



**CUIDADO:** PARA REDUZIR O PERIGO DE ELÉTRICO, NÃO REMOVA A TAMPA. NÃO EFETUE A MANUTENÇÃO DAS PEÇAS INTERNAS. A MANUTENÇÃO DEVE SER EFETUADA POR PESSOAL QUALIFICADO.

Este símbolo avisa o usuário que a voltagem não isolada dentro da unidade poderá ter magnitude suficiente para causar choque elétrico. Por esta razão, é perigoso tocar qualquer parte no interior desta unidade.

Este símbolo alerta o usuário que informações importantes no que diz respeito à operação e manutenção desta unidade foram incuídas. Assim, deverão ser cuidadosamente lidas para evitar quaisquer problemas.

**AVISO**

**PARA EVITAR PERIGO DE INCÊNDIO OU CHOQUE, NÃO EXPONHA ESTA UNIDADE À CHUVA E UMIDADE. TAMBÉM NÃO UTILIZE A FICHA POLARIZADA DESTA UNIDADE EM RECEPTÁCULOS DE CABO DE EXTENSÃO OU OUTRAS TOMADAS, A NÃO SER QUE SEJAM INSERIDOS PINOS. EVITE ABRIR A CAIXA ONDE SE ENCONTRAM OS COMPONENTES DE ALTA VOLTAGEM. O REPARO DEVE SER EFETUADO POR PESSOAL QUALIFICADO.**

## Avisos e precauções de segurança

Este monitor plasma foi desenhado e fabricado para funcionar sem problemas e durante muito tempo. Não é necessária qualquer manutenção para além da limpeza. Consulte a seção, "Procedimento de limpeza do monitor plasma" na página seguinte. O painel de visualização plasma consiste em elementos de imagem finos (células) com mais de 99,99 % de células ativas. Poderão existir células que não produzam luzes ou permaneçam acesas. Para uma operação segura e para evitar danos na unidade, leia atentamente e siga as seguintes instruções.

Para evitar perigo de choque e incêndio:

- Disponibilize espaço suficiente para evitar a acumulação de calor interno. Não tape as saídas de ventilação da tampa posterior nem instale a unidade dentro de um armário ou estante fechados. Se instalar a unidade dentro de um armário, certifique-se que deixa espaço adequado na parte superior da unidade para permitir a saída de ar quente. Se o monitor se tornar demasiado quente, o protetor de sobre-aquecimento é ativado e o monitor desliga. Caso isto aconteça, desligue a corrente do monitor e desligue o cabo de alimentação. Se o compartimento onde se encontra o monitor instalado estiver demasiado quente, mova o monitor para um local mais fresco e aguarde 60 minutos até que arrefeça. Se o problema persistir, contate o seu fornecedor.
- Não utilize a ficha polarizada da unidade com cabos de extensão ou outras tomadas a não ser que sejam inseridos pinos.
- Não exponha a unidade à água ou umidade.
- Evite danificar o cabo de alimentação e não tente alterar o mesmo.
- Desligue o cabo de alimentação durante tempestades elétricas ou se a unidade não for utilizada durante um longo período de tempo.
- Não abra a caixa que tem componentes de alta voltagem potencialmente perigosos no seu interior. Se a unidade for danificada desta forma, a garantia é invalidada. Para além disso, existe o risco de choque elétrico.
- Não tente efetuar a manutenção ou reparo da unidade. O fabricante não se responsabiliza por quaisquer lesões corporais ou danos causados pela tentativa de anutenção por parte de pessoas não qualificadas ou pela abertura da tampa posterior. Todas e quaisquer reparos ou manutenções devem ser efetuados em Centros de Assistência autorizados.
- Este equipamento deve estar ligado a uma saída de corrente com ligação à terra de proteção.
- A tomada deve estar instalada perto do equipamento e facilmente

acessível.

Para evitar danos e aumentar a duração de funcionamento:

- Utilize apenas a unidade com uma fonte de alimentação CA de 100 V a 240 V 50 Hz/60 Hz. O funcionamento contínuo em voltagens superiores a 100 V a 240 V CA diminui o tempo de vida útil da unidade e pode até causar perigo de incêndio.
- Manuseie a unidade com cuidado ao instalá-la e não a deixe cair.
- Instale a unidade longe do calor, poeira excessiva e da luz direta do sol.
- Proteja o interior da unidade de líquidos e de pequenos objetos metálicos. Em caso de acidente, desligue o cabo de alimentação e envie para reparo a um Centro de Assistência autorizado.
- Não bata nem risque a superfície do painel uma vez que pode causar defeitos na superfície da tela.
- Para a instalação e montagem corretas, recomendamos que contate um fornecedor treinado e autorizado.
- Tal como acontece com qualquer monitor à base de fósforo (como um monitor CRT, por exemplo), a saída de luz vai diminuindo com o decorrer do tempo de vida útil de um painel de plasma.
- Para evitar a sulfuração, recomendamos que não coloque a unidade num compartimento de vestuário, num banheiro público ou sauna.
- Não utilize a unidade num veículo móvel, uma vez que pode cair ou tombar e causar lesões.
- Não coloque a unidade de lado, virada ao contrário ou com a tela virada para cima ou para baixo para evitar a combustão ou choque elétrico.
- Fontes de chama descobertas, como uma vela acesa, não deveriam ser colocados sobre o aparelho. Se fontes de chama descobertas caem acidentalmente, o fogo propagado sobre o aparelho pode causar incêndio.

Procedimento de limpeza do monitor plasma:

- Utilize um pano seco para limpar o painel frontal e a área da chanfradura. Nunca utilize solventes como álcool ou diluente para limpar estas superfícies.
- Limpe a área de ventilação do plasma com um aspirador com um acessório de escova macia.
- Para assegurar uma ventilação correta, a limpeza das áreas de ventilação deve ser efetuada mensalmente. Poderá ser necessário efetuar uma limpeza mais freqüente dependendo do ambiente no qual o monitor plasma está instalado.

Recomendações para evitar ou minimizar queimar o fósforo:

Tal como todos os dispositivos de visualização à base de fósforo e todos os monitores plasma a gás, os monitores plasma podem ser susceptíveis à queima do fósforo sob determinadas circunstâncias. Determinadas condições de funcionamento, como a visualização contínua de uma imagem estática durante um longo período de tempo, podem queimar o fósforo caso não sejam tomadas as devidas precauções. Para proteger o seu investimento neste monitor plasma, siga as seguintes diretrizes e recomendações para minimizar a ocorrência de destruição da imagem:

- \* Ative e utilize sempre a função de protetor da tela do computador durante a utilização com uma fonte de entrada para computador.
  - \* Visualize uma imagem de movimento sempre que possível.
  - \* Mude a posição da visualização de menus de vez em quando.
  - \* Desligue sempre o monitor quando terminar a sua utilização.
- Se o monitor plasma for utilizado durante muito tempo e de forma contínua, toma as seguintes medidas para diminuir a queima de fósforo:
- \* Reduza os níveis de luminosidade e contraste o mais possível sem prejudicar a percepção da imagem.
  - \* Visualize uma imagem com muitas cores e graus de cores (por exemplo, imagens fotográficas ou foto-realistas).
  - \* Crie o conteúdo da imagem com o contraste mínimo entre as áreas de luz e escuras, por exemplo, caracteres brancos em fundos pretos. Utilize cores complementares ou pálidas sempre que possível.
  - \* Evite visualizar imagens com poucas cores e margens distintas e marcadas entre as cores.

Som com o monitor de plasma funcionando

O painel do monitor de plasma é composto de pixels extremamente pequenos, e estes pixels emitem luz quando recebem sinais de vídeo. Este princípio poderá causar um zunido ou zumbido elétrico vindo do monitor de plasma. Note também que a velocidade de rotação do motor da ventoinha de arrefecimento aumenta quando a temperatura ambiente do monitor de plasma está alta. Neste caso, o som do motor da ventoinha poderá ser ouvido.

### Nota:

Os seguintes itens não estão cobertos pela garantia.

- Retenção da imagem
- Sons gerados pelo painel, por exemplo: Ruído do motor da ventoinha, zumbido do circuito elétrico / painel de vidro.

Contate o seu fornecedor para outros procedimentos recomendados que melhor se adequem às suas necessidades de aplicação especiais.

# Conteúdo

## INSTRUÇÕES DE SEGURANÇA IMPORTANTES

**Leia antes de operar o equipamento ..... Po-2**

**Informação importante ..... Po-3**

**Conteúdo ..... Po-4**

Conteúdo da embalagem ..... Po-4

Opções ..... Po-4

**Instalação ..... Po-5**

Requisitos de ventilação para a montagem da caixa .... Po-5

Manuseamento do cabo ..... Po-6

Como utilizar o controle remoto ..... Po-6

Instalação e substituição das baterias ..... Po-6

Alcance de funcionamento ..... Po-6

**Nomes de peças e função ..... Po-7**

Vista frontal ..... Po-7

Vista posterior/Placa de terminais ..... Po-8

Controle remoto ..... Po-11

**Operações básicas ..... Po-12**

POWER ..... Po-12

Para ligar (ON) e desligar (OFF) a unidade: ..... Po-12

VOLUME ..... Po-12

Para ajustar o volume: ..... Po-12

MUTE ..... Po-12

Para emudecer o som: ..... Po-12

DISPLAY ..... Po-12

Para verificar as definições: ..... Po-12

DIGITAL ZOOM ..... Po-12

OFF TIMER ..... Po-12

Para configurar o temporizador de desligar: ..... Po-12

Para verificar o tempo restante: ..... Po-12

Para cancelar o temporizador de desligar: ..... Po-12

**Operações WIDE ..... Po-13**

Operação do ecrã no modo Wide (manual) ..... Po-13

Quando visualizar vídeos ou DVD ..... Po-13

Funcionamento do ecrã em modo wide, com sinais de computador ..... Po-14

**Operações SPLIT SCREEN ..... Po-15**

Mostrar algumas imagens no ecrã ao mesmo tempo ..... Po-15

Operações no modo lado-a-lado ..... Po-15

Operações no modo imagem-na-imagem ..... Po-16

Selecionar os sinais de entrada a serem visualizados ..... Po-16

Aumentar imagens ..... Po-16

Ajustar os controles OSM ..... Po-16

**Controles OSM (Menu no ecrã) ..... Po-17**

Operações do Menu ..... Po-17

Árvore do Menu ..... Po-18

Menu de definições de imagem ..... Po-20

Armazenando as configurações da imagem ..... Po-20

Ajustar a imagem ..... Po-20

Reduzir o ruído da imagem ..... Po-20

Ajustar a temperatura da cor ..... Po-21

Ajustar a cor para o nível desejado ..... Po-21

Definir a imagem para se adequar ao filme ..... Po-21

Definir o modo de imagem de acordo com a claridade da sala ..... Po-21

Alterar a curva gama ..... Po-22

Fazendo os ajustes de Tom Baixo ..... Po-22

Ajustando o nível do pedestal (nível de preto) ..... Po-22

Ajustar as cores ..... Po-22

Menu de definições de áudio ..... Po-23

Ajustar os agudos, graves e o balanço direito/esquerdo da seleção de entrada de áudio ..... Po-23

Fazendo a distribuição dos conectores de áudio e de DVD/HD ..... Po-23

Menu de definições de ajuste de imagem ..... Po-23

Ajustar a posição, tamanho, ajuste fino, ajuste de imagem e underscan ..... Po-23

Menu de definições CONFIGURAR ..... Po-24

Definir a linguagem dos menus ..... Po-24

Verificar o sinal a ser transmitido para o terminal

DVD/HD1 ..... Po-24 Po-4

Verificar o sinal a ser transmitido para o terminal

PC/RGB ..... Po-24

Configurar imagens de alta definição para o tamanho de tela adequado ..... Po-24

Configurar uma imagem de computador para a tela de seleção RGB correta ..... Po-24

Configurando o nível de preto para o sinal HDMI ..... Po-25

Definição do formato do sinal de vídeo ..... Po-25

Configurando a cor do segundo plano quando não há entrada de sinal nenhum ..... Po-25

Definir o nível de cinza nos lados da tela ..... Po-26

Definir o tamanho de tela para a entrada de vídeo S1/S2 ..... Po-26

Ligando / desligando a exibição do menu ..... Po-26

Ajustando a posição do menu ..... Po-26

Definir o código remoto do controle remoto ..... Po-27

Reiniciar para os valores pré-definidos ..... Po-27

Menu de definições FUNÇÃO ..... Po-27

Definição do modo de menu ..... Po-27

Definir a gestão de energia para imagens de computador ..... Po-27

Indicador ON/STANDBY ..... Po-28

Definir a Entrada Skip ..... Po-28

Apagar a imagem da tela inferior quando não há sinal de entrada ..... Po-28

Visualizar a imagem completa durante o funcionamento DIGITAL ZOOM ..... Po-29

Visualizar imagens fotográficas na tela inferior .... Po-29

Redução do desgaste da tela ..... Po-30

Definir Subtítulo ..... Po-31

Definir o contraste do subtítulo ..... Po-32

Definir o modo de energia ..... Po-32

Definir o PROTOCOLO ..... Po-32

Menu de Informação de Sinal ..... Po-32

Verificar as frequências, polaridades dos sinais de entrada e resolução ..... Po-32

**Controle externo ..... Po-33**

Aplicação ..... Po-33

Conexões ..... Po-33

Tipo de conector: Macho D-Sub 9 pinos ..... Po-33

Parâmetros de comunicação ..... Po-33

Códigos de controle externo (Referência) ..... Po-33

**Atribuição de pinos ..... Po-33**

Conector mini D-Sub 15 pinos (Análogo) ..... Po-33

Mini Cabo 1/8 Estéreo (não fornecido) para REMOTE IN/OUT ..... Po-33

**Conexão com STB ..... Po-34**

**Resolução de problemas ..... Po-35**

**Garantia Limitada Monitores de Plasma ..... Po-36**

## Conteúdo da embalagem

- Monitor de plasma (× 1)
- Cabo de energia (× 1, 3 m/9,8 pés)
- Controle remoto (× 1)
- Pilhas AAA (× 2, pilha de manganês para o controle remoto)
- Manuais (Informação do modelo e Manual de operação)
- Núcleos de ferrite para o cabo de energia (× 2), fitas para o cabo de energia (× 2)
- Núcleo de ferrite para o cabo remoto (× 2)
- Grampos do cabo (× 3), cintas (× 3)

## Opções

- Unidade de suporte de parede
- Unidade de suporte no teto
- Unidade de suporte inclinado
- Rack de Mesa
- Colunas

# Instalação

Pode instalar suportes adicionais ao monitor plasma de uma das seguintes formas:

- \* Na vertical. (Ver figura A)
- \* Deitado com a tela virada para baixo (Ver figura B). Coloque a folha de proteção, a utilizada para envolver o monitor quando embalado, por baixo da superfície da tela para não riscar.
- \* Não toque nem segure no monitor pela tela sempre que o transportar.

- **Este dispositivo não pode ser instalado por si só. Utilize um suporte ou o encaixe original da unidade. (Unidade de suporte de parede, base, etc.)**
- **Para a instalação correta e montagem, recomendamos que contate um fornecedor treinado e autorizado.**  
O não cumprimento dos procedimentos corretos de montagem pode causar danos no equipamento ou lesões no instalador.  
A garantia do produto não cobre os danos causados por uma instalação incorreta.

## ATENÇÃO

- **Instale o dispositivo seguindo o manual da unidade opcional.**
- **Instale o dispositivo em local estável e plano, suficientemente firme para suportar o peso.**
- **Use as braçadeiras especificadas para a instalação.**
- **Depois da instalação, tome medidas para evitar a sua queda.**
- **Remova ou instale o dispositivo sempre com auxílio de outra(s) pessoa(s).**

\* **Utilize apenas o conjunto de montagem ou suporte fornecido pelo fabricante e listado em Options.**

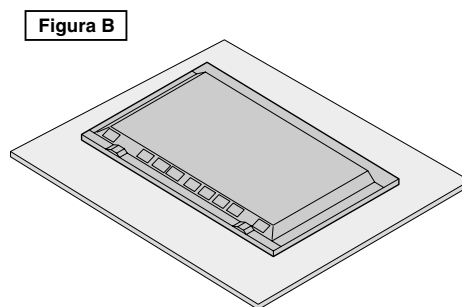
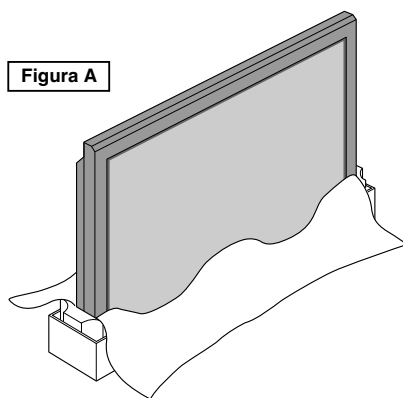

## Requisitos de ventilação para a montagem da caixa

Para a dispersão do calor, deixe espaço entre os objetos envolventes como mostrado na figura a quando da instalação.

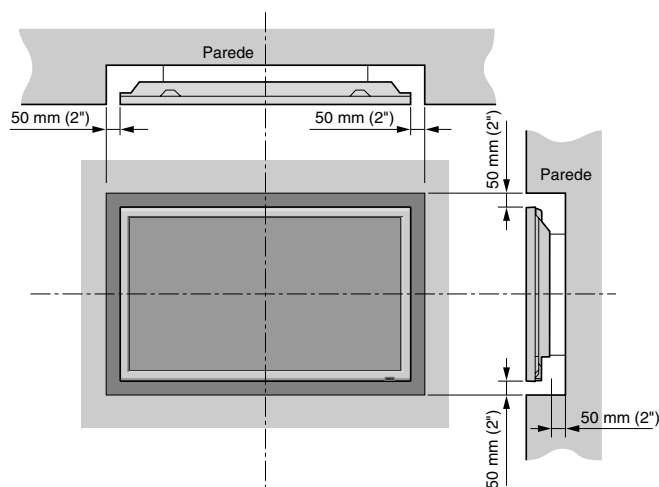

## Manuseamento do cabo

Usando os grampos de cabos e as cintas fornecidas com o monitor de plasma, enfeixe os cabos de sinal e de áudio na parte posterior da unidade para conectá-los ao monitor.

42XR5

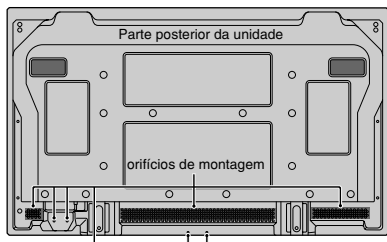

50XR6

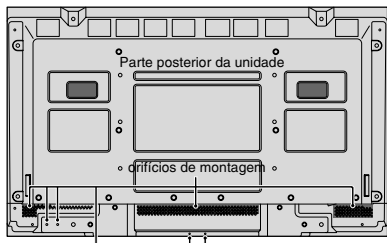

60XR5

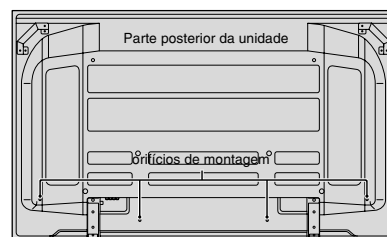

### Para prender

Insira ① no orifício de montagem, depois feche ② na parte posterior de ① para prender o grampo. Os grampos são projetados para, uma vez fechados, serem difíceis de abrir. Prenda-os cuidadosamente. Os cabos podem ser direcionados para a direita ou para a esquerda.

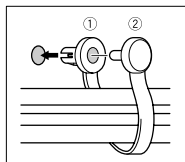

Enfeixe os cabos soltos e prenda-os com as cintas fornecidas. Não faça pressão excessiva nas extremidades dos cabos.

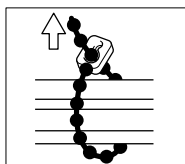

### Para soltar

Usando um alicate, torça o grampo 90° e puxe-o para fora. Em alguns casos, o grampo pode se deteriorar com o tempo e ficar danificado quando removido.

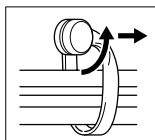

## Como utilizar o controle remoto

### Instalação e substituição das baterias

Pilhas indicadas:

Utilize pilhas tamanho AAA (R03) ou AAA (LR03).

Insira 2 pilhas "AAA", certificando-se que as coloca na polaridade correta.

1. Pressione a abra a tampa.

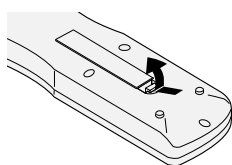

2. Alinhe as baterias de acordo com a indicação ⊕ e ⊖ no interior do compartimento.

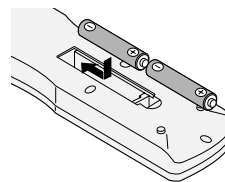

3. Volte a colocar a tampa.

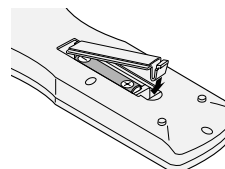

### Alcance de funcionamento

\* Utilize o controle remoto numa distância até 7 m a partir da parte da frente do sensor do controle remoto do monitor e nso angulos horizontal e vertical até cerca de 30°.

\* A operação do controle remoto poderá não funcionar se o sensor do controle remoto do monitor estiver exposto à luz direta do sol ou a forte luz artificial, ou caso exista um obstáculo entre o sensor e o controle remoto.

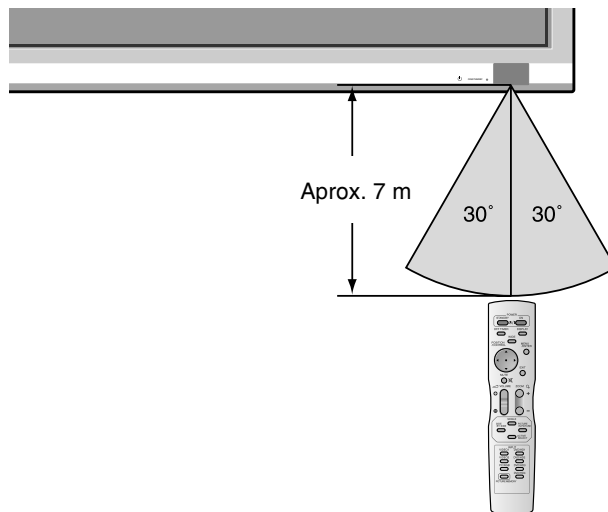

### CUIDADO

- Utilize somente as pilhas especificadas.
- Assegure-se de inserir corretamente as pilhas, de acordo com as indicações de ⊕ e ⊖.
- Não deixe cair nem utilize incorretamente o controle remoto.
- Não molhe o controle remoto. Se o controle remoto ficar molhado, seque-o imediatamente.
- Evite o calor e a umidade.
- Quando não utilizar o controle remoto durante um longo período de tempo, remova as baterias.
- Não utilize ao mesmo tempo baterias novas e antigas nem utilize baterias de tipos diferentes.
- Não abandone as baterias, não as aqueça nem as atire para o fogo.

# Nomes de peças e função

## Vista frontal

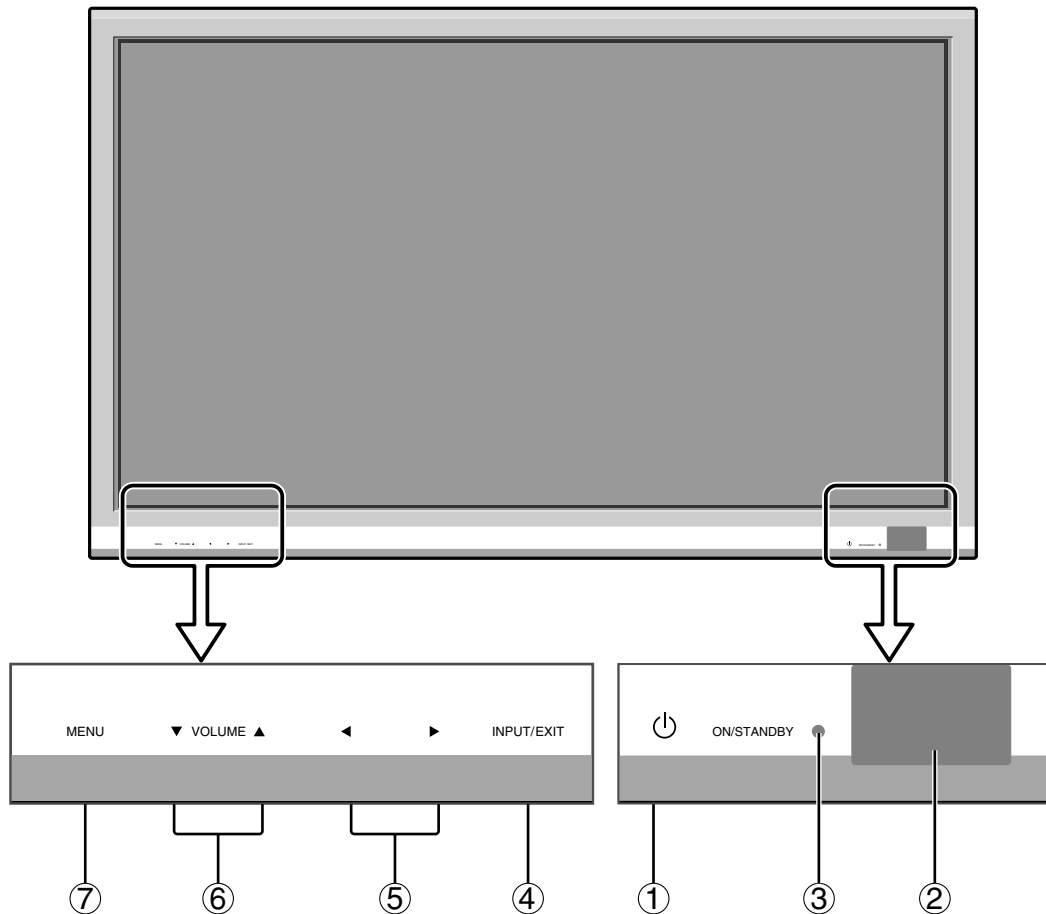

- ① **Power**  
Liga e desliga o monitor.
- ② **Janela do sensor remoto**  
Recebesinais do controle remoto.
- ③ **Indicador ON/STANDBY**  
Quando ligado ..... Acende a verde.  
Quando no modo de standby ... Acende a vermelho.
- ④ **INPUT / EXIT**  
Ativa a entrada.  
Funciona como botões EXIT no modo de menu no écran (OSM).
- ⑤ **◀ e ▶**  
Aumenta ou reduz a imagem. Funciona como botões CURSOR (◀/▶) no modo de menu na écran (OSM).
- ⑥ **VOLUME ▼ e ▲**  
Ajusta o volume. Funciona como botões CURSOR (▼/▲) no modo de menu no écran (OSM).
- ⑦ **MENU**  
Define o modo de menu na tela (OSM) e visualiza o menu principal.

### **AVISO**

O interruptor de conexão/desconexão não desconecta completamente o monitor plasma da corrente elétrica.

## Vista posterior/Placa de terminais

42XR5

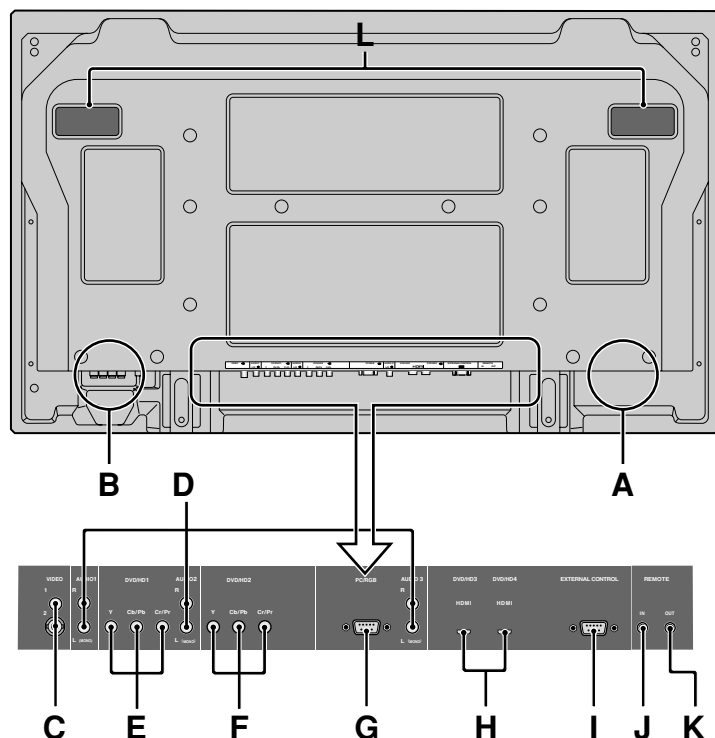

### A AC IN

Conecte o cabo de alimentação incluído aqui.

### B EXT SPEAKER L e R

Conecte as colunas (opcional) aqui. Siga a polaridade correta. Conecte o fio da coluna  $\oplus$  (positivo) ao terminal  $\oplus$  EXT SPEAKER e o fio da coluna  $\ominus$  (negativo) ao terminal  $\ominus$  EXT SPEAKER em ambos os canais LEFT e RIGHT. Consulte o manual do usuário das colunas.

### C VIDEO1, 2 (RCA, S-Video)

Conecte VCRs, DVDs ou câmeras de vídeo, etc. aqui.

### D AUDIO1, AUDIO2, AUDIO3

Estes são terminais de entrada de áudio. A entrada é selecionável. Defina a que imagem de vídeo os deseja alocar a partir da tele do menu de áudio.

### E DVD/HD1

Conecte DVDs, discos de alta definição ou laser, etc. aqui.

### F DVD/HD2

Pode conectar DVDs, discos de alta definição e laser, etc. aqui.

### G PC/RGB (D-Sub)

Conecte um sinal RGB análogo a partir de um computador, etc. aqui.

### H DVD/HD3, DVD/HD4 (HDMI)

Conecte um sinal digital a partir de uma fonte com uma saída HDMI.

Referente à “Especificações” das Informações do Modelo.

### I EXTERNAL CONTROL (D-Sub)

Este terminal é utilizado sempre que operar e controlar o monitor externamente (através do RS-232C).

### J REMOTE IN

### K REMOTE OUT

Use estes terminais para controlar o equipamento externo.

### L Alças

Use para instalar ou transportar o monitor de plasma.

**HDMI**<sup>TM</sup>  
HIGH-DEFINITION MULTIMEDIA INTERFACE

HDMI, the HDMI logo and High-Definition Multimedia Interface are trademarks or registered trademarks of HDMI Licensing LLC.

## Vista posterior/Placa de terminais

50XR6

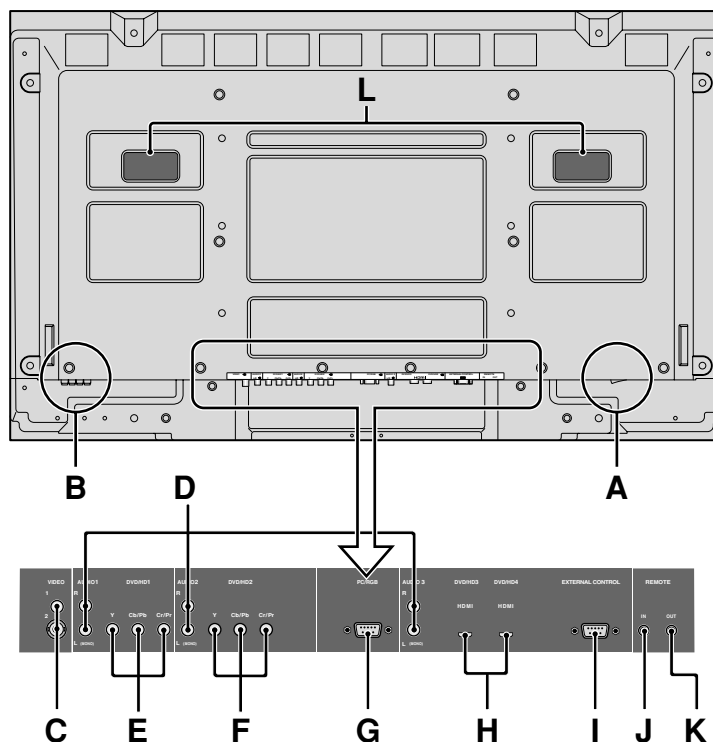

### A AC IN

Conecte o cabo de alimentação incluído aqui.

### B EXT SPEAKER L e R

Conecte as colunas (opcional) aqui. Siga a polaridade correta. Conecte o fio da coluna  $\oplus$  (positivo) ao terminal  $\oplus$  EXT SPEAKER e o fio da coluna  $\ominus$  (negativo) ao terminal  $\ominus$  EXT SPEAKER em ambos os canais LEFT e RIGHT. Consulte o manual do usuário das colunas.

### C VIDEO1, 2 (RCA, S-Video)

Conecte VCRs, DVDs ou câmeras de vídeo, etc. aqui.

### D AUDIO1, AUDIO2, AUDIO3

Estes são terminais de entrada de áudio. A entrada é selecionável. Defina a que imagem de vídeo os deseja alocar a partir da tele do menu de áudio.

### E DVD/HD1

Conecte DVDs, discos de alta definição ou laser, etc. aqui.

### F DVD/HD2

Pode conectar DVDs, discos de alta definição e laser, etc. aqui.

### G PC/RGB (D-Sub)

Conecte um sinal RGB análogo a partir de um computador, etc. aqui.

### H DVD/HD3, DVD/HD4 (HDMI)

Conecte um sinal digital a partir de uma fonte com uma saída HDMI.

Referente à "Especificações" das Informações do Modelo.

### I EXTERNAL CONTROL (D-Sub)

Este terminal é utilizado sempre que operar e controlar o monitor externamente (através do RS-232C).

### J REMOTE IN

### K REMOTE OUT

Use estes terminais para controlar o equipamento externo.

### L Alças

Use para instalar ou transportar o monitor de plasma.

**HDMI**™  
HIGH-DEFINITION MULTIMEDIA INTERFACE

HDMI, the HDMI logo and High-Definition Multimedia Interface are trademarks or registered trademarks of HDMI Licensing LLC.

## Vista posterior/Placa de terminais

60XR5

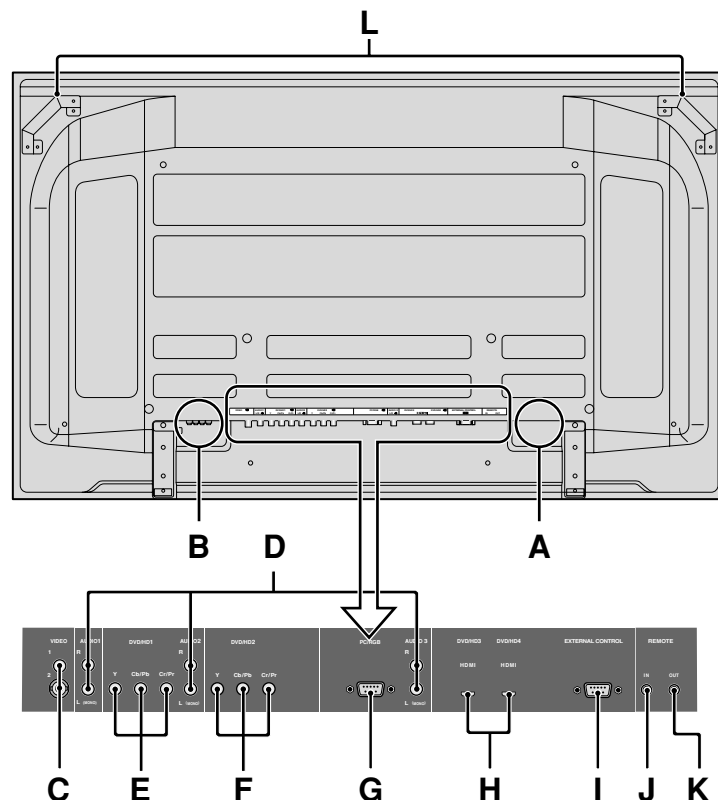

### A AC IN

Conecte o cabo de alimentação incluído aqui.

### B EXT SPEAKER L e R

Conecte as colunas (opcional) aqui. Siga a polaridade correta. Conecte o fio da coluna  $\oplus$  (positivo) ao terminal  $\oplus$  EXT SPEAKER e o fio da coluna  $\ominus$  (negativo) ao terminal  $\ominus$  EXT SPEAKER em ambos os canais LEFT e RIGHT. Consulte o manual do usuário das colunas.

### C VIDEO1, 2 (RCA, S-Video)

Conecte VCRs, DVDs ou câmeras de vídeo, etc. aqui.

### D AUDIO1, AUDIO2, AUDIO3

Estes são terminais de entrada de áudio. A entrada é selecionável. Defina a que imagem de vídeo os deseja alocar a partir da tele do menu de áudio.

### E DVD/HD1

Conecte DVDs, discos de alta definição ou laser, etc. aqui.

### F DVD/HD2

Pode conectar DVDs, discos de alta definição e laser, etc. aqui.

### G PC/RGB (D-Sub)

Conecte um sinal RGB análogo a partir de um computador, etc. aqui.

### H DVD/HD3, DVD/HD4 (HDMI)

Conecte um sinal digital a partir de uma fonte com uma saída HDMI.

Referente à “Especificações” das Informações do Modelo.

### I EXTERNAL CONTROL (D-Sub)

Este terminal é utilizado sempre que operar e controlar o monitor externamente (através do RS-232C).

### J REMOTE IN

### K REMOTE OUT

Use estes terminais para controlar o equipamento externo.

### L Alças

Use para instalar ou transportar o monitor de plasma.

**HDMI**<sup>TM</sup>  
HIGH-DEFINITION MULTIMEDIA INTERFACE

HDMI, the HDMI logo and High-Definition Multimedia Interface are trademarks or registered trademarks of HDMI Licensing LLC.



## Controle remoto

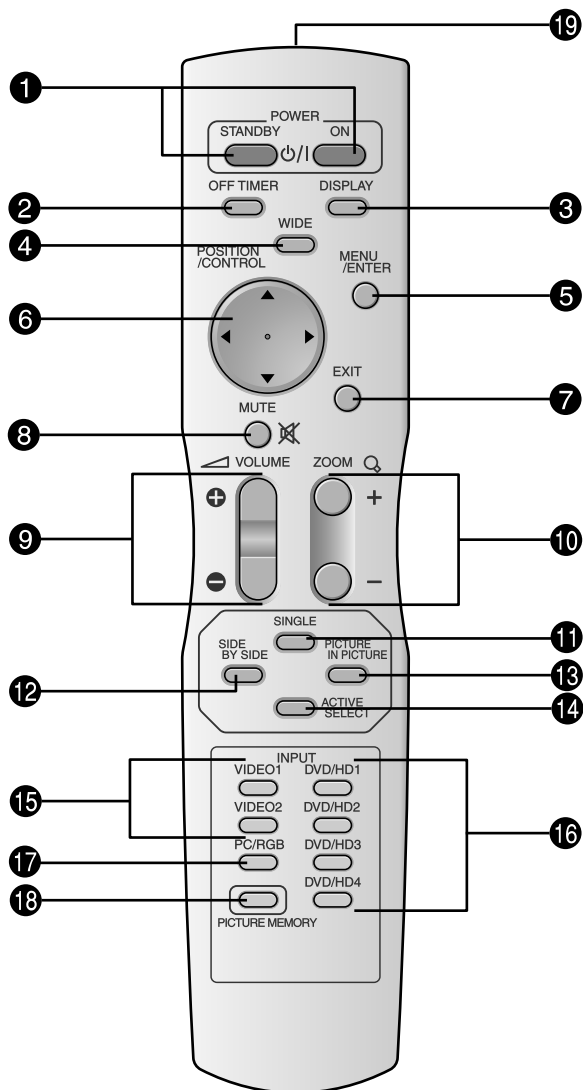

- 1 POWER ON/STANDBY**  
Permite ligar ou colocar em standby.  
(Isto não funciona quando o indicador ON/  
STANDBY da unidade principal estiver desligado.)
- 2 OFF TIMER**  
Ativa o temporizador de desligar a unidade.
- 3 DISPLAY**  
Visualiza as definições da fonte no écran.
- 4 WIDE**  
Detecta automaticamente o sinal e define o rácio de  
aspecto. O botão WIDE não está ativo para todos os  
sinais.
- 5 MENU/ENTER**  
Pressione este botão para acessar aos controles  
OSM.  
Pressione este botão durante a visualização do menu  
principal para passar ao submenu.
- 6 CURSOR (▲ / ▼ / ◀ / ▶)**  
Utilize estes botões para selecionar itens ou  
definições e para ajustar as definições ou mudar os  
modelos de écran.

- 7 EXIT**  
Pressione este botão para sair dos controles OSM no  
menu principal. Pressione este botão durante a  
visualização do submenu para voltar ao menu  
anterior.
- 8 MUTE**  
Emudece o som.
- 9 VOLUME (+ / -)**  
Ajusta o volume.
- 10 ZOOM (+ / -)**  
Aumenta ou reduz a imagem.
- 11 SINGLE**  
Cancela o modo de écran dividido.
- 12 SIDE BY SIDE**  
Pressione este botão para mostrar algumas imagens  
no modo lado-a-lado.
- 13 PICTURE IN PICTURE**  
Pressione este botão para mostrar algumas imagens  
no modo imagem-na-imagem.
- 14 ACTIVE SELECT**  
Pressione este botão para selecionar a imagem ativa  
no modo de écran dividido.  
Quando a função CONG. IMAG. está ativa, este  
botão pode ser utilizado para visualizar imagens  
estáticas no sub écran.
- 15 VIDEO1, 2**  
Pressione este botão para selecionar VIDEO como  
fonte.  
VIDEO também pode ser selecionado utilizando o  
botão INPUT/EXIT no monitor.
- 16 DVD/HD1, 2, 3, 4**  
Pressione este botão para selecionar DVD/HD como  
fonte.  
DVD/HD também pode ser selecionado utilizando o  
botão INPUT/EXIT no monitor.
- 17 PC/RGB**  
Pressione este botão para selecionar PC/RGB como  
fonte.  
PC/RGB também pode ser selecionado utilizando o  
botão INPUT/EXIT no monitor.
- 18 PICTURE MEMORY**  
Alterna sequencialmente entre as definições de  
armazenamento de imagens 1 a 6.
- 19 Transmissor de sinal do controle remoto**  
Transmite os sinais do controle remoto.

# Operações básicas

## POWER

### Para ligar (ON) e desligar (OFF) a unidade:

1. Ligue o cabo de corrente a uma tomada CA ativa.
2. Pressione o botão de corrente (na unidade).  
O indicador ON/STANDBY do monitor ilumina-se em vermelho e o modo de prontidão é definido.
3. Pressione o botão POWER ON (no controle remoto) para ligar a unidade.  
O indicador ON/STANDBY irá iluminar-se (em verde) quando a unidade estiver ligada.
4. Pressione o botão POWER STANDBY button (no controle remoto) ou o botão de corrente (na unidade) para desligar a unidade.  
O indicador ON/STANDBY fica vermelho e o estado de prontidão é definido (apenas quando se desliga a unidade com o controle remoto).

## VOLUME

### Para ajustar o volume:

1. Mantenha pressionado VOLUME ⊕ (no controle remoto ou na unidade) para aumentar para o nível desejado.
2. Mantenha pressionado VOLUME ⊖ (no controle remoto ou na unidade) para diminuir para o nível desejado.

## MUTE

### Para emudecer o som:

Pressione o botão MUTE no controle remoto para emudecer o som; pressione novamente para restaurar.

## DISPLAY

### Para verificar as definições:

1. O écran muda de cada vez que é pressionado o botão DISPLAY.
2. Se o botão não for premido durante aproximadamente três segundos, o menu desaparece.

## DIGITAL ZOOM

O zoom digital especifica a posição da imagem e aumenta a figura.

1. (Certifique-se que NAVEGAR ZOOM está desligado.)  
Pressione o botão ZOOM ( +/- ) para visualizar o cursor.  
( 🔍 )

### Para alterar o tamanho da imagem:

Pressione o botão ZOOM + e amplie a imagem.  
O cursor irá mudar ficando semelhante a uma lupa.  
Se pressionar o botão ZOOM – irá reduzir a imagem e fazê-la voltar ao tamanho original.

### Para alterar a posição da imagem:

Selecione a posição com os botões ▲▼◀▶.

2. Pressione o botão EXIT para deletar o cursor.

## OFF TIMER

### Para configurar o temporizador de desligar:

O temporizador de desligar pode ser definido para desligar após 30, 60, 90 ou 120 minutos.

1. Pressione o botão OFF TIMER para iniciar o temporizador em 30 minutos.
2. Pressione o botão OFF TIMER para o tempo desejado.
3. O temporizador inicia quando o menu desaparecer.

→ 30 → 60 → 90 → 120 → 0

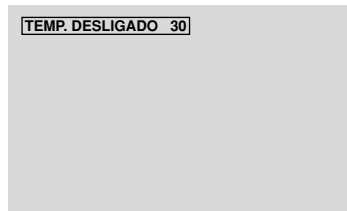

### Para verificar o tempo restante:

1. Após o temporizador de desligar ter sido definido, pressione o botão OFF TIMER uma vez.
2. É visualizado o tempo restante, de seguida desliga-se após alguns segundos.
3. Quando faltarem cinco minutos o tempo restante irá aparecer até chegar a zero.

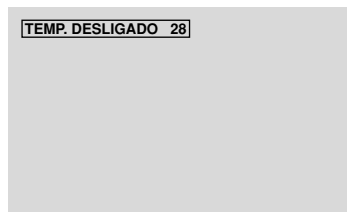

### Para cancelar o temporizador de desligar:

1. Pressione o botão OFF TIMER duas vezes seguidas.
2. O temporizador de desligar é cancelado.

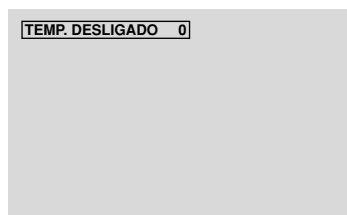

### Nota:

Após a corrente ser desligada com o temporizador de desligar ...

Ainda fica aplicada uma pequena corrente ao monitor.  
Quando deixar a sala ou não planear utilizar o sistema durante muito tempo, desligue a alimentação do monitor.

# Operações WIDE

## Operação do ecrã no modo Wide

### (manual)

Com esta função, pode seleccionar um de sete tamanhos de ecrã.

### Quando visualizar vídeos ou DVD

1. Pressione botão WIDE no controle remoto.
2. *Dentro de 3 segundos ...*

Pressione o botão WIDE, novamente.  
O tamanho do ecrã altera, como segue:

→ NORMAL → CHEIO → ESTÁDIO → ZOOM → 2.35:1 → 14:9 → UNDERSCAN

Quando o sinal 720P ou 1080I é recebido:

CHEIO ↔ 2.35:1

Quando visualizar o ecrã dividido aumentado:

NORMAL ↔ CHEIO

### Tamanho de ecrã NORMAL (4:3)

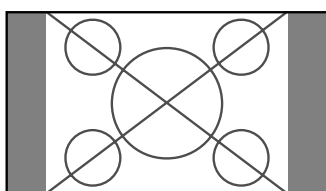

É visualizado o tamanho de ecrã normal.

- \* A imagem tem o mesmo tamanho que a imagem de vídeo, com 4 : 3 de rácio de aspecto.

### Tamanho de ecrã CHEIO

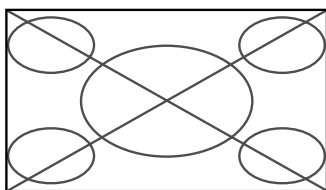

A imagem é expandida na direcção horizontal.

- \* Imagens comprimidas na direcção horizontal (“imagens espremidas”) são expandidas na direcção horizontal e visualizadas em todo o ecrã, com correcta linearidade. (Imagens normais são expandidas na direcção horizontal.)

### Tamanho de ecrã ESTÁDIO

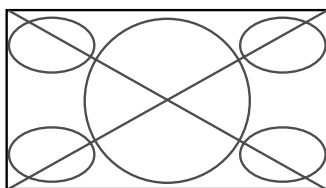

A imagem é expandida nas direcções horizontal e vertical, com diferentes rácios.

- \* Utilize este modo para ver normais programas de vídeo (4:3) com ecrã wide.

### Tamanho de ecrã ZOOM

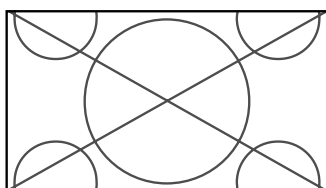

A imagem é expandida nas direcções horizontal e vertical, mantendo as proporções originais.

- \* Utilize este modo para tamanho de teatro (wide) filmes, etc.

### Tamanho de ecrã 2.35:1

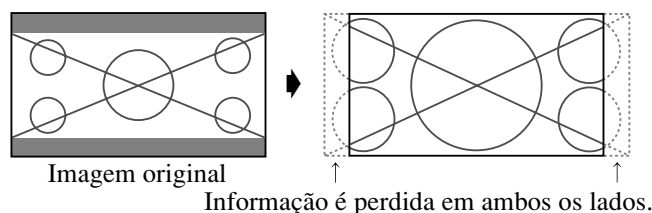

A imagem apertada do filme é expandida para preencher o ecrã na totalidade com um rácio de 2,35:1. Margens pretas não aparecem no topo e no fundo, mas é perdida informação nas margens esquerda e direita.

- \* Esta característica está disponível quando o sinal de entrada é vídeo, composto (480I, 480P, 576I, 576P, 720P, 1080I) ou RGB (525P ou sinal 625P de um conversor de ecrã).

- \* Se aparecerem margens pretas no topo e no fundo no tamanho de ecrã CHEIO, selecione o tamanho de ecrã 2,35:1 para evitar queimar o fósforo.

### Tamanho de ecrã 14:9

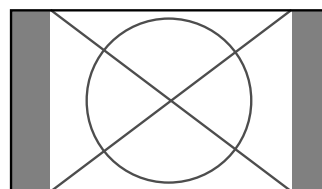

A imagem é visualizada com um rácio de aspecto 14:9.

- \* Esta característica está disponível quando o sinal de entrada é vídeo, composto (480I, 480P, 576I, 576P) ou RGB (525P ou sinal 625P de um conversor de ecrã).

### Tamanho de tela UNDERSCAN

Coloque “UNDERSCAN” em “LIGADO” no “AJUSTE DE IMAGEM”.

As televisões típicas ceifam a imagem (isto é, overscan). Para restaurar a imagem inteira, selecione UNDERSCAN.

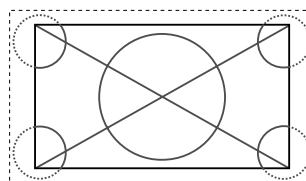

Overscan

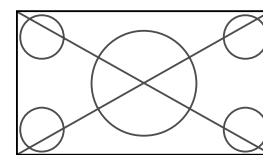

Underscan

- \* Dependendo do componente conectado, pode aparecer na borda da tela um ruído na imagem ou uma faixa preta.
- \* A exibição continuada neste tamanho de tela por um período de tempo prolongado pode resultar em retenção da imagem.
- \* O brilho pode mudar quando entra o sinal Macrovision.

### Nota:

Não permita a visualização no modo 4:3 durante um longo período. Isto pode fazer com que o fósforo queime.

## Funcionamento do écran em modo wide, com sinais de computador

Altere para o modo de écran wide para expandir para a imagem 4 : 3, preenchendo todo o écran.

1. Pressione botão WIDE no controle remoto.
2. *Dentro de 3 segundos ...*

Pressione o botão WIDE, novamente.  
O tamanho do écran altera, como segue:

→ NORMAL → CHEIO → ZOOM →

Quando visualizar o écran dividido aumentado:

NORMAL ↔ CHEIO

Tamanho de écran NORMAL (4:3 ou SXGA 5:4)

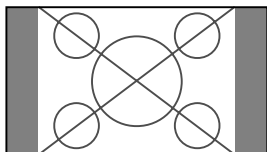

A imagem tem o mesmo tamanho que uma imagem normal de computador.

Tamanho de écran CHEIO

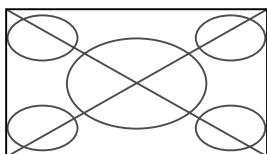

A imagem é expandida na direção horizontal.

Tamanho de écran ZOOM

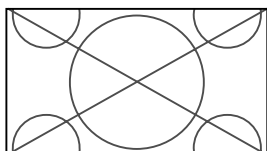

Quando entram sinais wide.

Tamanho de écran CHEIO

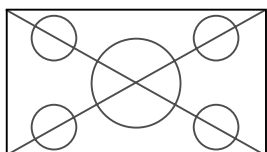

### Informação

#### ■ Resolução suportada

Ver a página Po-3 das Informação do Modelo para detalhes na saída de visualização dos vários sinais padrão VESA, suportados pelo monitor.

#### ■ Quando são introduzidos sinais de 852 (848) pontos × 480 linhas wide VGA\* com a freqüência vertical de 60 Hz e freqüência horizontal de 31,7 (31,0) kHz

Selecione a definição apropriada para o modo SELECCÃO RGB, referente à “Tabela de Sinais Suportados”, na página Po-3 das Informação do Modelo.

\* “VGA”, “SVGA” e “SXGA” são marcas registradas de IBM, Inc. dos Estados Unidos.

### Nota:

*Não permita a visualização no modo 4:3 durante um longo período. Isto pode fazer com que o fósforo queime.*

# Operações SPLIT SCREEN

## Mostrar algumas imagens no ecrã ao mesmo tempo

\* Uma imagem de entrada RGB pode não ser visualizada nestes modos, dependendo das especificações de entrada do sinal.

1. Pressione o botão para seleccionar um modo de ecrã entre modo simples, lado-a-lado e imagem-na-imagem.

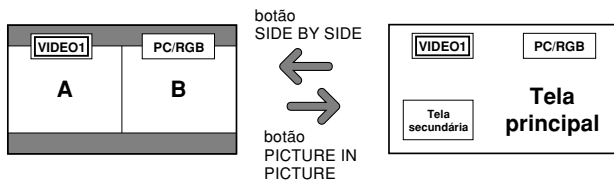
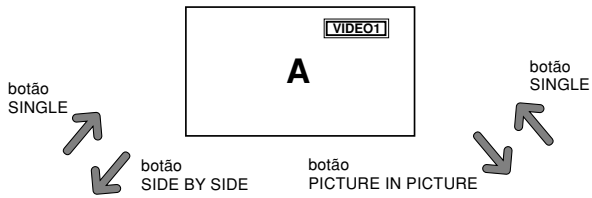

### Nota:

A imagem A e B ecrã em cima não são sempre da mesma altura.

### Informação

As operações de divisão de ecrã podem não funcionar dependendo da combinação dos sinais de entrada. Na tabela em baixo, “○” significa Sim, “×” significa Não.

		Imagens visualizadas no ecrã à direita/principal (Seleção 1)						
		VIDEO1	VIDEO2	DVD/HD1	DVD/HD2	DVD/HD3	DVD/HD4	PC/RGB
Imagens visualizadas no ecrã à esquerda/principal (Seleção 2)	VIDEO1	×	×	○	○	○	○	○
	VIDEO2	×	×	○	○	○	○	○
	DVD/HD1	○	○	×	○	○	○	○
	DVD/HD2	○	○	○	×	○	○	○
	DVD/HD3	○	○	○	○	×	×	○
	DVD/HD4	○	○	○	○	×	×	○
	PC/RGB	○	○	○	○	○	○	×

■ As operações de divisão de ecrã podem não funcionar dependendo do tipo de sinais RGB.

## Operações no modo lado-a-lado

Para mudar o tamanho da imagem, pressione o cursor ◀ ▶ ou o botão ▼.

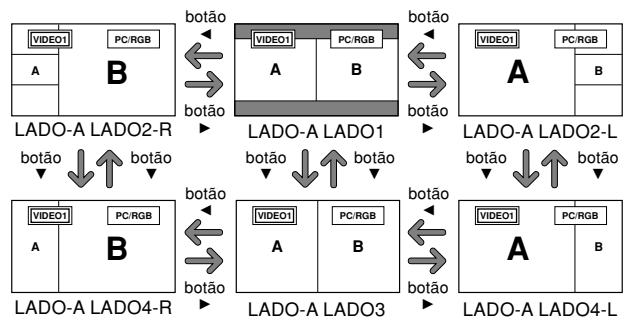

Para trocar a imagem à esquerda e à direita, pressione o botão cursor ▲.

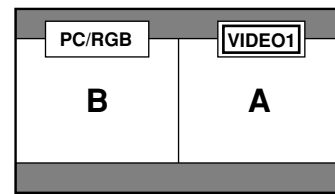
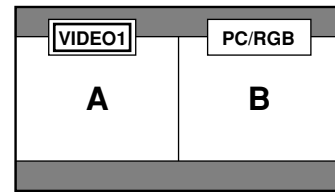

Para tornar a imagem desejada ativa, pressione o botão ACTIVE SELECT.

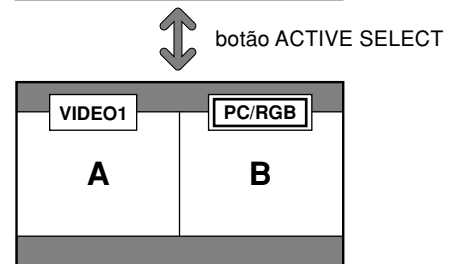
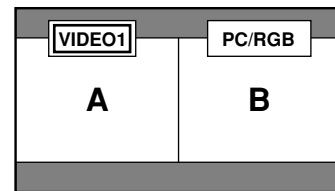

## Operações no modo imagem-na-imagem

Para mover a posição do sub-écran, pressione o cursor

◀ ou o botão ▶.

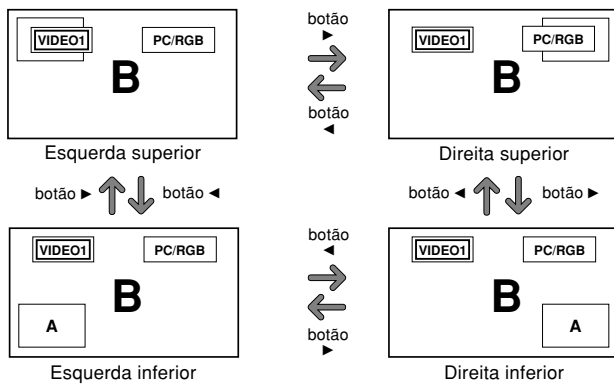

Para alterar o tamanho do sub-écran, pressione o botão

▼.

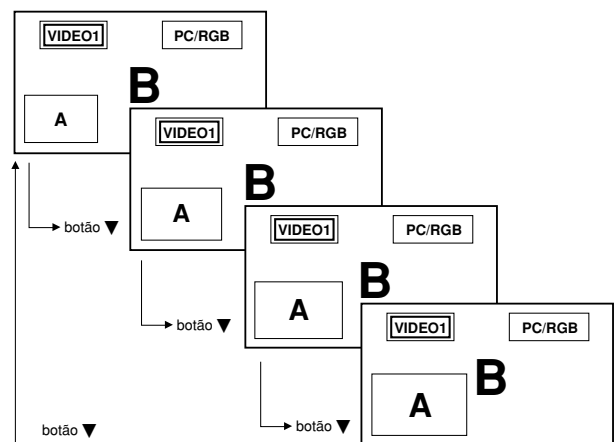

Para tornar a imagem desejada ativa, pressione o botão ACTIVE SELECT.

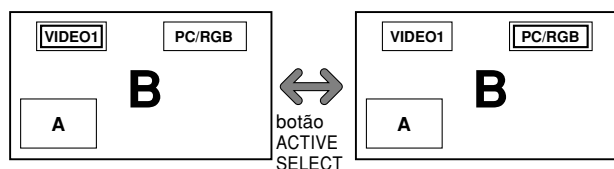

## Selecionar os sinais de entrada a serem visualizados

1. Pressione o botão ACTIVE SELECT tornar a imagem desejada ativa.
2. Pressione o botão PC/RGB, VIDEO1, 2, ou DVD/HD1, 2, 3, 4.  
Cada pressão do botão altera a seleção no sinal de entrada.  
O botão INPUT/EXIT no monitor pode também ser utilizado para alterar a seleção.

## Aumentar imagens

1. Pressione o botão ACTIVE SELECT tornar a imagem desejada ativa.
2. Utilize o botão ZOOM +/- para aumentar a imagem.  
Para mais informações, consulte "DIGITAL ZOOM" na página Po-12.

## Ajustar os controles OSM

1. Pressione o botão ACTIVE SELECT tornar a imagem desejada ativa.
2. Pressione o botão MENU/ENTER para visualizar o MENU PRINCIPAL.
3. Ajuste a definição de acordo com suas preferências.  
Para detalhes, consulte "Controles OSM (Menu no écran)" na página Po-17.

### Nota:

*Durante o modo de divisão do écran melhorado, algumas das funções dos controlo OSM não estão disponíveis.*

# Controles OSM (Menu no écran)

## Operações do Menu

A secção seguinte descreve a forma como utilizar os menus e os itens seleccionados.

1. Pressione o botão MENU/ENTER no controle remoto para visualizar o MENU PRINCIPAL.



2. Pressione os botões de cursor ▲▼ no controle remoto para realçar o menu que deseja introduzir.
3. Pressione o botão MENU/ENTER no controle remoto para seleccionar um submenu ou item.



4. Ajuste o nível ou altere a definição do item seleccionado utilizando os botões do cursor ◀▶ no controle remoto.



5. Os ajustes ou definições que estão guardados em memória. A alteração é armazenada até qua a altere novamente.
  6. Repita passos 2 – 5 para ajustar ao item adicional , ou pressione o botão EXIT no controle remoto para voltar ao menu principal.
- \* Quando estiver a ajustar utilizando a barra no fundo do écran, pressione o botão ◀ ou ▶ em 5 segundos. Se não, a definição corrente é definida e aparece a imagem anterior.

**Nota:** Este menu principal desaparece pressionando o botão EXIT.

## Informação

### ■ Modo menu avançado

Quando estiver definido “OSM AVANÇADO” para “LIGADO” no menu “FUNÇÃO”, serão mostrados todos os itens de menu.



\* A tela real pode ser diferente das que aparecem neste manual.

## Árvore do Menu

■ : As áreas sombreadas indicam o valor pré-definido.

← ↔ → + : Pressione o botão ◀ ou ▶ para ajustar.

□ : Os itens de menu estão numa caixa ordenada quando OSM AVANÇADO estiver definido para LIGADO.

Menu principal	Submenu	Submenu 2	Submenu 3	Submenu 4	RESET	REFERENCE
IMAGEM	MEM. IMAGEM	DESLIGADO/MEMÓRIA1-6			SIM	Po-20
	CONTRASTE	← ↔ → + 0 ← 52 → 72			SIM	Po-20
	BRILHO	← ↔ → + 0 ← 32 → 64			SIM	Po-20
	DEFINIÇÃO	← ↔ → + 0 ← 16 → 32			SIM	Po-20
	COR	← ↔ → + 0 ← 32 → 64			SIM	Po-20
	TONALIDADE	R ← → G 0 ← 32 → 64			SIM	Po-20
	NR	DESLIGADO/NR-1/NR-2/NR-3			SIM	Po-20
	TEMP. COR	BAIXO/MÉD. BAIXO/MÉDIO/ALTO			SIM	Po-21
	BALANÇO DE BRANCOS	LUM.VERMELHO ← ↔ → + 0 ← 40 → 70			SIM	Po-21
		LUM.VERDE ← ↔ → + 0 ← 40 → 70			SIM	Po-21
		LUM.AZUL ← ↔ → + 0 ← 40 → 70			SIM	Po-21
		CONT.VERMELHO ← ↔ → + 0 ← 40 → 70			SIM	Po-21
		CONT.VERDE ← ↔ → + 0 ← 40 → 70			SIM	Po-21
		CONT.AZUL ← ↔ → + 0 ← 40 → 70			SIM	Po-21
		RESET	DESLIGADO ← ↔ → LIGADO		SIM	Po-21
	MODO CINEMA	LIGADO ← ↔ → DESLIGADO			SIM	Po-21
	MODO IMAGEM	PADRÃO/CINEMA1/CINEMA2/NORMAL/BRILHO			SIM	Po-21
	GAMA	2.1 ← → 2.2 ← → 2.3 ← → 2.4			SIM	Po-22
	TOM BAIXO *3	MOD01 ← → MOD02			SIM	Po-22
	CONF. NIVEL	0% ← → 3.75% ← → 7.5%			SIM	Po-22
	AFINAR COR	VERMELHO A ← → M 0 ← 32 → 64			SIM	Po-22
		VERDE C ← → A 0 ← 32 → 64			SIM	Po-22
		AZUL M ← → C 0 ← 32 → 64			SIM	Po-22
		AMARELO V ← → V 0 ← 32 → 64			SIM	Po-22
		MAGENTA V ← → A 0 ← 32 → 64			SIM	Po-22
		CIAN A ← → V 0 ← 32 → 64			SIM	Po-22
		RESET	DESLIGADO ← ↔ → LIGADO		SIM	Po-22

Menu principal	Submenu	Submenu 2	Submenu 3	Submenu 4	RESET	REFERENCE
ÁUDIO	GRAVES	← ↔ → + 0 ← 13 → 26			SIM	Po-23
	AGUDOS	← ↔ → + 0 ← 13 → 26			SIM	Po-23
	BALANÇO	L ← → R -22 ← 0 → +22			SIM	Po-23
	AUDIO INPUT1	VÍDEO 1-2 / DVD/HD 1-4 / PC/RGB			SIM	Po-23
	AUDIO INPUT2	VÍDEO 1-2 / DVD/HD 1-4 / PC/RGB			SIM	Po-23
	AUDIO INPUT3	VÍDEO 1-2 / DVD/HD 1-4 / PC/RGB			SIM	Po-23
	ENTR. DVD/HD3	ENTR. 1-3 / HDMI			SIM	Po-23
	ENTR. DVD/HD4	ENTR. 1-3 / HDMI			SIM	Po-23

Menu principal	Submenu	Submenu 2	Submenu 3	Submenu 4	RESET	REFERENCE
AJUSTE IMAG	MODO ASPECTO	ZOOM/NORMAL/CHEIO/ESTÁDIO/14:9/2.35:1/UNDERSCAN			—	Po-23
	POSIÇÃO-V	← ↔ → + -64 ← 0 → +64			SIM	Po-23
	POSIÇÃO-H	← ↔ → + -128 ← 0 → +127			SIM	Po-23
	ALTURA-V	← ↔ → + 0 ← → 64			SIM	Po-23
	LARGURA-H	← ↔ → + 0 ← → 64			SIM	Po-23
	IMAGEM AUTO	LIGADO ← ↔ → DESLIGADO *2			NÃO	Po-23
	AJUSTE FINO *1	← ↔ → + *2 0 ← → 64			SIM	Po-23
	AJUSTE IMAG. *1	← ↔ → + *2 0 ← → 64			SIM	Po-23
	UNDERSCAN	LIGADO ← ↔ → DESLIG.			SIM	Po-23

Menu principal	Submenu	Submenu 2	Submenu 3	Submenu 4	RESET	REFERENCE
CONFIGURAR	LÍNGUA	ENGLISH/DEUTSCH/FRANÇAIS/ESPAÑOL/ITALIANO/SVENSKA/РУССКИЙ/PORTUGUÊS			NÃO	Po-24
	SINAL RCA1	COMP.			SIM	Po-24
	SELEC. D-SUB	RGB			SIM	Po-24
	SELEC. HD	1080I/1035I/540P			NÃO	Po-24
	SELEC. RGB	AUTO			SIM	Po-24
	CONFIG. HDMI	BAIXO ← → ALTO			NÃO	Po-25
	SIST. CORES	AUTO/PAL/PAL-M/PAL-N/PAL 60/SECAM/4.43 NTSC/3.58NTSC			NÃO	Po-25
	FUNDO	PRETO/CINZENTO			SIM	Po-25
	NIV. CINZA	0 ← → 3 ← → 15			SIM	Po-26
	S1/S2	AUTO ← ↔ → DESLIGAD			SIM	Po-26
	MOstrar OSM	LIGADO ← ↔ → DESLIGADO			SIM	Po-26
	AJUSTE OSM	SUP.ESQ. ← → SUP.CENT. ← → SUP.DIR. ← → INF.ESQ. ← → INF.CENT. ← → INF.DIR.			SIM	Po-26
	ID CONTROLO	TDS ← → 1 ← → 4			SIM	Po-27
	RESET TUDO	LIGADO ← ↔ → DESLIGADO			—	Po-27



Menu principal	Submenu	Submenu 2	Submenu 3	Submenu 4	RESET	REFERENCE				
FUNÇÃO	OSM AVANÇADO	LIGADO↔	DESLIGADO		SIM	Po-27				
	CONF.ENERGIA	LIGADO↔	DESLIGADO		SIM	Po-27				
	ENTRADA SKIP	LIGADO↔	DESLIGADO		SIM	Po-28				
	SUB. IMAGEM	DET. IMG. SEC.	DESLIGADO↔	AUTO	SIM	Po-28				
		ECRAN	JUNTAS↔	NORMAL	SIM	Po-28				
		TAMANHO	20%↔	100%	SIM	Po-28				
	NAVEGAR ZOOM	DESLIGADO↔	S BY S↔	INF.ESQ↔	INF.DIR.↔	SUP.DIR.↔	SUP.ESQ.	SIM	Po-29	
	CONG. IMAG.	DESLIGADO↔	S BY S1↔	S BY S2↔	INF.ESQ↔	INF.DIR.↔	SUP.DIR.↔	SUP.ESQ.	SIM	Po-29
	GUARDAR PLASMA	MANUAL/AUTO	PICO DE BRILHO	100%/75%/50%/25%		SIM	Po-30			
			ROTAÇÃO	DESLIGADO/AUTO1/AUTO2		SIM	Po-30			
			INVERT. /BRANCO	DESLIGADO/INVERTER/BRANCO		SIM	Po-30			
			VARRER ÉCRAN	LIGADO/DESLIGADO		SIM	Po-31			
			SOFT FOCUS	DESLIGADO/1-4		SIM	Po-31			
			ROTAÇÃO OSM	LIGADO/DESLIGADO		SIM	Po-31			
			CONTRASTE OSM	BAIXO/NORMAL		SIM	Po-31			
		SUBTITULO	DESLIGADO/SUBTITULO1-4/TEXTO1-4			SIM	Po-31			
		CONT. SUBT.	BAIXO/NORMAL			SIM	Po-32			
		MODOS LIGADO	ENTRADA	ÚLTIMO/ VÍDEO 1-2 / DVD/HD 1-4 / PC/RGB / MULTI		SIM	Po-32			
			VOLUME	ÚLTIMO↔	0↔	42	SIM	Po-32		
		PROTOCOLO	LIGADO↔	DESLIGADO		SIM	Po-32			

Menu principal	Submenu	Submenu 2	Submenu 3	Submenu 4	RESET	REFERENCE
INF. SINAL					—	Po-32

\*1 Apenas quando IMAGEM AUTO estiver DESLIGADO.

\*2 Apenas PC/RGB

\*3 “TOM BAIXO” está disponível somente para o modelo de 50 polegadas.

### Informação

#### ■ Restaurar todas as pré-definições do fabricante

Selecione “RESET TUDO” no menu CONFIGURAR. Note que isto também restaura outras definições para as pré-definições do fabricante.

## Menu de definições de imagem

### Armazenando as configurações da imagem

Esta função permite armazenar na memória as atuais configurações de sinal de entrada e do menu IMAGEM e, quando necessário, chamar de volta tais configurações. Existem seis memórias de imagem, e pode-se incluir lembretes sobre cada uma delas, com até quinze caracteres.

Exemplo: Armazenando configurações da imagem em MEMÓRIA1

Em “MEM. IMAGEM” do menu “IMAGEM”, selecionar “MEMÓRIA1”, em seguida apertar o botão MENU/ENTER.

Aparece a tela “MEM. IMAGEM”.

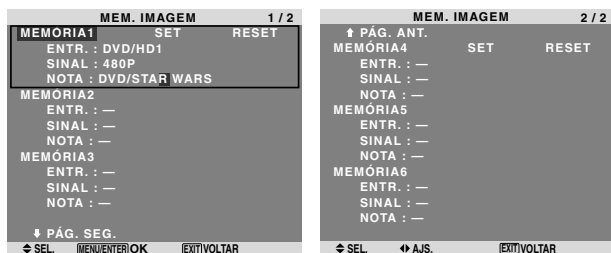

### Informação

#### ■ Configurações da MEM. IMAGEM

DESLIGADO: A memória da imagem não é usada.  
MEMÓRIA1 a 6: A memória da imagem do número especificado é usada. Há no máximo seis memórias, sem depender de entradas.

#### ■ Configurando a memória

- Usar os botões ▲ e ▼ para selecionar o local desejado da memória, MEMÓRIA1 a MEMÓRIA6.
- Usar os botões ◀ e ▶ para selecionar “SET”, em seguida apertar o botão MENU/ENTER.
- Se necessário, inserir um lembrete.

#### ■ Reiniciando a memória

Usar os botões ▲ e ▼ para selecionar o local desejado da memória, MEMÓRIA1 a MEMÓRIA6, em seguida usar os botões ◀ e ▶ para selecionar “RESET”, e finalmente apertar o botão MENU/ENTER.

A memória fica limpa, e “—” aparece nas colunas “ENTR.”, “SINAL” e “NOTA”.

#### ■ Inserindo lembretes

- Usar os botões ◀ e ▶ para selecionar “NOTA”, em seguida apertar o botão MENU/ENTER.
- Inserir o lembrete.  
Usar os botões ▲ e ▼ para selecionar o caractere.  
Usar os botões ◀ e ▶ para mover o cursor.  
Usar o botão EXIT para eliminar o caractere na posição do cursor.
- Quando terminar de inserir o lembrete, apertar o botão MENU/ENTER.

## Ajustar a imagem

O contraste, brilho, definição, cor e tonalidade podem ser ajustados como desejado.

Exemplo: Ajustar o contraste

Em “CONTRASTE” do menu “IMAGEM”, ajuste o contraste.



**Nota:** Se aparecer “NÃO AJUSTÁVEL”...

Quando tentar entrar no submenu IMAGEM, certifique-se de que o MODO IMAGEM não está definido para PADRÃO.

### Informação

#### ■ Tela de ajuste da imagem

CONTRASTE: Altera o nível de branco da imagem.  
BRILHO: Altera o nível de negro da imagem.  
DEFINIÇÃO: Altera a definição da imagem. Altera o detalhe da imagem da visualização VÍDEO.  
COR: Altera a densidade da cor.  
TONALIDADE: Altera a tonalidade da imagem.  
Ajuste para pele de cor natural, fundo, etc.

#### ■ Ajustar a imagem do computador

Apenas pode ser ajustado o contraste e o brilho quando está ligado a um sinal de computador.

#### ■ Restaurar as configurações de fábrica

Selecione “PADRÃO” nas definições de “MODO IMAGEM”.

## Reduzir o ruído da imagem

Utilize estas definições se a imagem tiver ruído devido à recepção fraca ou quando estiver reproduzindo cassetes de vídeo em que a qualidade da imagem seja fraca.

Exemplo: Definir “NR-3”

Em “NR” no menu “IMAGEM”, selecione “NR-3”.



### Informação

#### ■ NR

- \* “NR” é a abreviatura de Redução de Ruído.
- \* Esta função reduz o ruído da imagem.

#### ■ Tipos de redução de ruído

Existem três tipos de redução de ruído. Cada um tem um nível diferente de redução de ruído.

O efeito torna-se mais forte à medida que o número aumenta (na ordem NR-1 → NR-2 → NR-3).

DESLIGADO: Desliga a função de redução de ruído.

## Ajustar a temperatura da cor

Utilize este procedimento para definir a tonalidade de cor produzida pelo visor de plasma.

Exemplo: Definir "ALTO"

Em "TEMP. COR" no menu "IMAGEM", selecione "ALTO".



### Informação

#### ■ Ajustar a temperatura da cor

BAIXO: Mais vermelho

MÉD. BAIXO: Um vermelho pouco acentuado

MÉDIO: Padrão (um pouco mais azul)

ALTO: Mais azul

## Ajustar a cor para o nível desejado

Utilize este procedimento para ajustar o balanço de branco para cada temperatura de cor para a qualidade de cor desejada.

Exemplo: Ajustar o "LUM. VERMELHO" da temperatura de cor "ALTO"

Em "TEMP. COR" no menu "IMAGEM", selecione "ALTO", de seguida pressione o botão MENU/ENTER.

Aparece a tela "BALANÇO DE BRANCOS".

Em "LUM. VERMELHO", ajuste o balanço de branco.

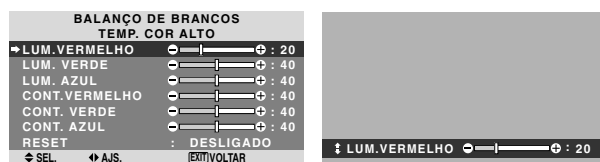

### Informação

#### ■ Ajustar o balanço de brancos

LUM. V/V/A: Ajuste do balanço de branco para o nível de branco.

CONT. V/V/A: Ajuste do balanço de branco para o nível de negro.

RESET: Reinicia as definições para os valores de padrão de fábrica.

Utilize os botões ◀ e ▶ para selecionar "LIGADO", de seguida pressione o botão MENU/ENTER.

#### ■ Restaurar as configurações de fábrica

Selecione "RESET" no menu BALANÇO DE BRANCOS.

## Definir a imagem para se adequar ao filme

O filme é automaticamente discriminado e projetado num modo de imagem adequado à mesma.

[Apenas NTSC, PAL, PAL60, 480I (60 Hz), 525I (60 Hz), 576I (50 Hz), 625I (50 Hz), 1035I (60 Hz), 1080I (60 Hz)]

Exemplo: Definir "MODO CINEMA" para "DESLIGADO"

Em "MODO CINEMA" do menu "IMAGEM", selecione "DESLIGADO".



### Informação

#### ■ MODO CINEMA

LIGADO: Discriminação automática da imagem e projeção no modo cinema.

DESLIGADO: O modo cinema não funciona.

## Definir o modo de imagem de acordo com a claridade da sala

Existem quatro modos de imagem que podem ser utilizados efetivamente de acordo com o ambiente no qual está a ver as imagens.

Exemplo: Definir o modo "CINEMA1"

No "MODO IMAGEM" do menu "IMAGEM", selecione "CINEMA 1".



### Informação

#### ■ Tipos de modos de imagem

CINEMA 1, 2: Defina este modo quando estiver visualizando o vídeo numa sala escura.

Este modo disponibiliza imagens mais escuras e mais definidas, como uma tela de cinema.

Para uma imagem mais escura, selecione CINEMA 2.

NORMAL: Defina este modo quando estiver visualizando o vídeo numa sala com muita claridade.

BRILHO: Este modo disponibiliza imagens mais claras do que o NORMAL.

Este modo disponibiliza imagens dinâmicas com preferências distintas entre seções escuras ou com muita claridade.

PADRÃO: Utilize este modo para reiniciar a imagem nas definições padrão de fábrica.

ISF-DAY e ISF-NIGHT: Este modo aparece somente quando um concessionário ISF efetua manutenção. Para detalhes, favor contatar NEC Corporation of America.

## Alterar a curva gama

Esta função ajusta o brilho das áreas de tom intermediário enquanto mantém as sombras e realces sem alterações.

Exemplo: Definição “2.3”

Definir “OSM AVANÇADO” para “LIGADO” no menu FUNÇÃO.

Em “GAMA” no menu “IMAGEM”, selecione “2.3”.



### Informação

#### ■ Definições GAMA

A imagem torna-se mais escura à medida em que o número aumenta (pela sequência 2.1, 2.2, 2.3, 2.4).

\* Estes valores são aproximados.

## Fazendo os ajustes de Tom Baixo

Você pode selecionar a reprodução do tom de dois modos.

Esta função é particularmente adequada para imagens escuras.

\* Esta função está disponível somente para o modelo de 50 polegadas.

Exemplo: Definição “MODO2”

Definir “OSM AVANÇADO” para “LIGADO” no menu FUNÇÃO.

Em “TOM BAIXO” no menu “IMAGEM”, selecione “MODO2”.



## Ajustando o nível do pedestal (nível de preto)

Esta função ajusta o nível de preto do vídeo em uma imagem de vídeo.

Exemplo: Definição “3.75%”

Definir “OSM AVANÇADO” para “LIGADO” no menu FUNÇÃO.

Em “CONF. NÍVEL” no menu “IMAGEM”, selecione “3.75%”.



### Informação

#### ■ Ajustes no CONF. NÍVEL

0%: Estado normal

3.75%: 3,75 % mais baixo que o normal

7.5%: 7,5 % mais baixo que o normal

## Ajustar as cores

Utilize este procedimento para ajustar a tonalidade e densidade de cores para vermelho, verde, azul, amarelo, magenta e ciano.

Pode acentuar a cor verde nas árvores, o azul do céu, etc.

Exemplo: Ajustar o tom de cor para o azul

Definir “OSM AVANÇADO” para “LIGADO” no menu FUNÇÃO.

No menu “IMAGEM”, selecione “AFINAR COR”, de seguida pressione o botão MENU/ENTER.

Aparece a tela “AFINAR COR”.

Em “AZUL” de “AFINAR COR”, ajuste o tom de cor.



### Informação

#### ■ Definições AFINAR COR

VERMELHO: Faz o ajuste do vermelho.

VERDE: Faz o ajuste do verde.

AZUL: Faz o ajuste do azul.

AMARELO: Faz o ajuste do amarelo.

MAGENTA: Faz o ajuste do magenta.

CIAN: Faz o ajuste do ciano.

RESET: Reinicia as definições para os valores padrão de fábrica.

Utilize os botões ◀ e ▶ para selecionar “LIGADO”, em seguida pressione o botão MENU/ENTER.

## Menu de definições de áudio

### Ajustar os agudos, graves e o balanço direito/esquerdo da seleção de entrada de áudio

Os graves, agudos e o balanço de áudio esquerdo/direito podem ser ajustados de forma a adequar-se aos seus gostos.

Exemplo: Ajustar graves

Em "GRAVES" do menu "ÁUDIO", ajuste os graves.

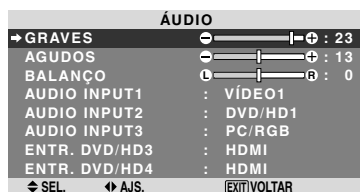

**Nota:** Se aparecer "NÃO AJUSTÁVEL"...  
Defina o "AUDIO INPUT" corretamente no menu de ÁUDIO.

### Informação

#### ■ Menú de definições de áudio

**GRAVES:** Controla o nível de som das frequências baixas.

**AGUDOS:** Controla o nível de som das frequências altas.

**BALANÇO:** Controla o balanço dos canais direito e esquerdo.

### Fazendo a distribuição dos conectores de áudio e de DVD/HD

Posicionando os conectores ÁUDIO1-3 e DVD/HD3-4 na entrada desejada.

Exemplo: Definir "AUDIO INPUT1" para "VÍDEO2"

Em "AUDIO INPUT1" do menu "ÁUDIO", selecione "VÍDEO2".

As fontes disponíveis dependem das definições da entrada.

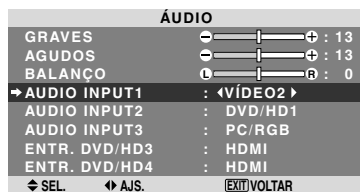

### Informação

Não se pode selecionar uma entrada como o canal para mais de um terminal de entrada.

## Menu de definições de ajuste de imagem

### Ajustar a posição, tamanho, ajuste fino, ajuste de imagem e underscan

A posição da imagem pode ser da imagem pode ser ajustada e a imagem trêmula pode ser corrigida.

Exemplo: Ajustar a posição vertical no modo normal

Em "POSIÇÃO-V" menu "AJUSTE DE IMAGEM" ajuste a posição.

O modo muda como se segue cada vez que o botão ◀ ou ▶ é apertado:

**NORMAL** ↔ **CHEIO**

\* O modo pode também ser mudado apertando o botão WIDE no controle remoto.

\* As definições no menu AJUSTE DE IMAGEM não são pré-definidas na fábrica.

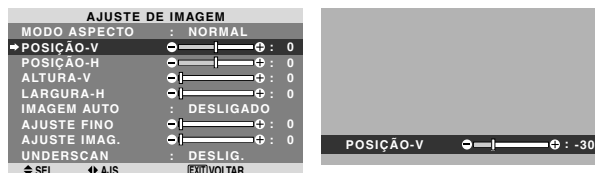

### Informação

#### ■ Quando "IMAGEM AUTO" está "DESLIGADO"

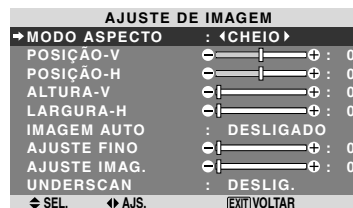

Quando a imagem auto está desligada, os itens ajuste fino e ajuste de imagem são exibidos para que possam ser ajustados.

#### ■ Ajustar a imagem auto

**LIGADO:** O ajuste de imagem, ajuste fino e a posição são feitos automaticamente.

Não disponível para ZOOM digital.

**DESLIGADO:** O ajuste de imagem, ajuste fino e a posição são feitos manualmente.

\* Se o AJUSTE FINO não puder ser ajustado, defina a imagem auto para DESLIG. e ajuste manualmente.

#### ■ Ajuste da posição da imagem

**POSIÇÃO-V:** Ajusta a posição vertical da imagem.

**POSIÇÃO-H:** Ajusta a posição horizontal da imagem.

**ALTURA-V:** Ajusta o tamanho vertical da imagem. (Exceto para o modo ESTÁDIO)

**LARGURA-H:** Ajusta o tamanho horizontal da imagem. (Exceto para o modo ESTÁDIO)

**AJUSTE FINO\*:** Ajustes para a imagem trêmula.

**AJUSTE IMAG.\*:** Ajustes para os padrões com riscas na imagem.

\* As funções ajuste de imagem e ajuste fino estão disponíveis apenas quando a "Imagem Auto" está deslig.

\* A IMAGEM AUTO, AJUSTE FINO e AJUSTE IMAG. estão disponíveis apenas para os sinais PC/RGB.

Contudo, estas funções não estão disponíveis para imagens em movimento para VÍDEO, DVD/HD ou PC/RGB.

#### ■ Definir o underscan

Definir "OSM AVANÇADO" para "LIGADO" no menu FUNÇÃO.

**LIGADO:** UNDERSCAN pode ser selecionado em MODO ASPECTO.

**DESLIG.:** UNDERSCAN não pode ser selecionado em MODO ASPECTO.

\* Pode ser selecionado somente com a entrada de sinal de vídeo.

## Menu de definições CONFIGURAR

### Definir a linguagem dos menus

O menu exibido pode ser definido de um a oito idiomas.

Exemplo: Definir o menu exibido para “DEUTSCH”

Em “LÍNGUA” do menu “CONFIGURAR”, selecione “DEUTSCH”.

CONFIGURAR	
→ LÍNGUA	: <DEUTSCH>
SINAL RCA1	: COMP.
SELEC. D-SUB	: RGB
SELEC. HD	: 1080I
SELEC. RGB	: AUTO
CONFIG. HDMI	: ALTO
SIST. CORES	: AUTO
FUNDO	: CINZENTO
NÍV. CINZA	: 3
S1/S2	: DESLIGADO
MOstrar OSM	: LIGADO
AJUSTE OSM	: SUP. ESQ.
ID CONTROLO	: TDS
RESET TUDO	: DESLIGADO
← SEL.	↔ AJS.
EXIT VOLTAR	

### Informação

#### ■ Definições de linguagem

ENGLISH ..... Inglês  
DEUTSCH ..... Alemão  
FRANÇAIS ..... Francês  
ESPAÑOL ..... Espanhol  
ITALIANO ..... Italiano  
SVENSKA ..... Sueco  
РУССКИЙ ..... Russo  
PORTUGUÊS .... Português

### Verificar o sinal a ser transmitido para o terminal DVD/HD1

Definir “OSM AVANÇADO” para “LIGADO” no menu FUNÇÃO.

Utilize este para confirmar o sinal a ser transmitido para o terminal DVD/HD1.

Este está definido para COMP. e não pode ser ajustado.

CONFIGURAR	
LÍNGUA	: PORTUGUÊS
→ SINAL RCA1	: COMP.
SELEC. D-SUB	: RGB
SELEC. HD	: 1080I
SELEC. RGB	: AUTO
CONFIG. HDMI	: ALTO
SIST. CORES	: AUTO
FUNDO	: CINZENTO
NÍV. CINZA	: 3
S1/S2	: DESLIGADO
MOstrar OSM	: LIGADO
AJUSTE OSM	: SUP. ESQ.
ID CONTROLO	: TDS
RESET TUDO	: DESLIGADO
NÃO AJUSTÁVEL	

### Verificar o sinal a ser transmitido para o terminal PC/RGB

Definir “OSM AVANÇADO” para “LIGADO” no menu FUNÇÃO.

Utilize este para confirmar o sinal a ser transmitido para o terminal PC/RGB.

Este está definido para RGB e não pode ser ajustado.

CONFIGURAR	
LÍNGUA	: PORTUGUÊS
SINAL RCA1	: COMP.
→ SELEC. D-SUB	: RGB
SELEC. HD	: 1080I
SELEC. RGB	: AUTO
CONFIG. HDMI	: ALTO
SIST. CORES	: AUTO
FUNDO	: CINZENTO
NÍV. CINZA	: 3
S1/S2	: DESLIGADO
MOstrar OSM	: LIGADO
AJUSTE OSM	: SUP. ESQ.
ID CONTROLO	: TDS
RESET TUDO	: DESLIGADO
NÃO AJUSTÁVEL	

### Configurar imagens de alta definição para o tamanho de tela adequado

Utilize este procedimento para definir se o número de linhas verticais da entrada de imagem de alta definição é 1035I, 1080I ou 540P.

Exemplo: Definir o modo “SELEC. HD” para “1035I”

Definir “OSM AVANÇADO” para “LIGADO” no menu FUNÇÃO.

Em “SELEC. HD” do menu “CONFIGURAR”, selecione “1035I”.

CONFIGURAR	
LÍNGUA	: PORTUGUÊS
SINAL RCA1	: COMP.
SELEC. D-SUB	: RGB
→ SELEC. HD	: <1035I>
SELEC. RGB	: AUTO
CONFIG. HDMI	: ALTO
SIST. CORES	: AUTO
FUNDO	: CINZENTO
NÍV. CINZA	: 3
S1/S2	: DESLIGADO
MOstrar OSM	: LIGADO
AJUSTE OSM	: SUP. ESQ.
ID CONTROLO	: TDS
RESET TUDO	: DESLIGADO
← SEL.	↔ AJS.
EXIT VOLTAR	

### Informação

#### ■ Modos SELEC. HD

Estes 3 modos não são visualizados imediatamente na imagem correta.

1080I: Difusões digitais padrão

1035I: Formato de sinal japonês “High Vision”

540P: Difusões digitais especiais (por exemplo : DTC100)

### Configurar uma imagem de computador para a tela de seleção RGB correta

Com a imagem de computador, selecione o modo de seleção RGB para uma imagem em movimento tal como um modo (vídeo), modo panorâmico ou difusão digital.

Exemplo: Definir o modo “SELEC. RGB” para “852 × 480”

Definir “OSM AVANÇADO” para “LIGADO” no menu FUNÇÃO.

Em “SELEC. RGB” do menu “CONFIGURAR”, selecione “852 × 480”.

CONFIGURAR	
LÍNGUA	: PORTUGUÊS
SINAL RCA1	: COMP.
SELEC. D-SUB	: RGB
SELEC. HD	: 1080I
SELEC. RGB	: <852x480>
CONFIG. HDMI	: ALTO
SIST. CORES	: AUTO
FUNDO	: CINZENTO
NÍV. CINZA	: 3
S1/S2	: DESLIGADO
MOstrar OSM	: LIGADO
AJUSTE OSM	: SUP. ESQ.
ID CONTROLO	: TDS
RESET TUDO	: DESLIGADO
◀ SEL.	▶ AJS. [EXIT] VOLTAR

### Informação

#### ■ Modos SELEC. RGB

**AUTO:** Selecione o modo adequado para as especificações de sinais de entrada como listado na tabela “Sinais de entrada do computador suportadas por este sistema” na página Po-3 das Informação do Modelo.

**As outras:** As resoluções disponíveis são mostradas. Consulte a página Po-3 das Informação do Modelo para detalhes acerca das definições acima.

### Configurando o nível de preto para o sinal HDMI

Ajustar o nível de preto.

Exemplo: Definir o modo “CONFIG. HDMI” para “BAIXO”

Definir “OSM AVANÇADO” para “LIGADO” no menu FUNÇÃO.

Em “CONFIG. HDMI” no menu “CONFIGURAR”, selecione “BAIXO”.

CONFIGURAR	
LÍNGUA	: PORTUGUÊS
SINAL RCA1	: COMP.
SELEC. D-SUB	: RGB
SELEC. HD	: 1080I
SELEC. RGB	: AUTO
CONFIG. HDMI	: <BAIXO>
SIST. CORES	: AUTO
FUNDO	: CINZENTO
NÍV. CINZENTO	: 3
S1/S2	: DESLIGADO
MOstrar OSM	: LIGADO
AJUSTE OSM	: SUP. ESQ.
ID CONTROLO	: TDS
RESET TUDO	: DESLIGADO
◀ SEL.	▶ AJS. [EXIT] VOLTAR

### Informação

#### ■ Definições CONFIG. HDMI

**BAIXO:** Quando ligado ao sinal de PC.

**ALTO:** Quando ligado à CAIXA DE CONJUNTO SUPERIOR, DVD, etc.

Mude o “ALTO” para “BAIXO” se o nível de preto aparentar cinza.

### Definição do formato do sinal de vídeo

Utilize-os para definir o sistema de cores dos sinais de vídeo compostos ou sinais de entrada Y/C.

Exemplo: Definir o sistema de cores para “3.58 NTSC”

Definir “OSM AVANÇADO” para “LIGADO” no menu FUNÇÃO.

Em “SIST. CORES” no menu “CONFIGURAR”, selecione “3.58NTSC”.

CONFIGURAR	
LÍNGUA	: PORTUGUÊS
SINAL RCA1	: COMP.
SELEC. D-SUB	: RGB
SELEC. HD	: 1080I
SELEC. RGB	: AUTO
CONFIG. HDMI	: ALTO
SIST. CORES	: <3.58NTSC>
FUNDO	: CINZENTO
NÍV. CINZA	: 3
S1/S2	: DESLIGADO
MOstrar OSM	: LIGADO
AJUSTE OSM	: SUP. ESQ.
ID CONTROLO	: TDS
RESET TUDO	: DESLIGADO
◀ SEL.	▶ AJS. [EXIT] VOLTAR

### Informação

#### ■ Formatos de sinal de vídeo

Diferentes países utilizam diferentes formatos para os sinais de vídeo. Defina para o sistema de cores utilizado no país onde se encontra.

**AUTO:** Os sistemas de cores são automaticamente identificados e o formato é consequentemente definido.

**PAL:** Este é o formato padrão utilizado principalmente no Reino Unido e na Alemanha.

**SECAM:** Este é o formato padrão utilizado principalmente na França e na Rússia.

**4.43 NTSC, PAL60:** Este formato é utilizado para vídeos nos países que utilizam os sinais de vídeo PAL e SECAM.

**3.58 NTSC:** Este é o formato padrão utilizado principalmente nos Estados Unidos e no Japão.

**PAL-M:** Este é o formato padrão utilizado principalmente no Brasil.

**PAL-N:** Este é o formato padrão utilizado principalmente na Argentina.

### Configurando a cor do segundo plano quando não há entrada de sinal nenhum

A cor do segundo plano, mostrada quando não há nenhum sinal, pode ser colocada em cinza.

Exemplo: Definir “FUNDO” para “PRETO”

Definir “OSM AVANÇADO” para “LIGADO” no menu FUNÇÃO.

Em “FUNDO” no menu “CONFIGURAR”, selecione “PRETO”.

CONFIGURAR	
LÍNGUA	: PORTUGUÊS
SINAL RCA1	: COMP.
SELEC. D-SUB	: RGB
SELEC. HD	: 1080I
SELEC. RGB	: AUTO
CONFIG. HDMI	: ALTO
SIST. CORES	: AUTO
FUNDO	: <PRETO>
NÍV. CINZA	: 3
S1/S2	: DESLIGADO
MOstrar OSM	: LIGADO
AJUSTE OSM	: SUP. ESQ.
ID CONTROLO	: TDS
RESET TUDO	: DESLIGADO
◀ SEL.	▶ AJS. [EXIT] VOLTAR

## Informação

### ■ Configurações do “FUNDO”

PRETO: Coloca o segundo plano em preto.

CINZENTO: Coloca o segundo plano em cinza.

Nesta configuração, fica mais fácil verificar que não há sinal.

### Definir o nível de cinza nos lados da tela

Utilize este procedimento para definir o nível de cinza nas partes da tela onde não é visualizado nada quando a tela está definida para o tamanho 4:3.

Exemplo: Definir “NÍV. CINZA” para “5”

Definir “OSM AVANÇADO” para “LIGADO” no menu FUNÇÃO.

Em “NÍV. CINZA” do menu “CONFIGURAR”, selecione “5”.

CONFIGURAR	
LÍNGUA	: PORTUGUÊS
SINAL RCA1	: COMP.
SELEC. D-SUB	: RGB
SELEC. HD	: 1080I
SELEC. RGB	: AUTO
CONFIG. HDMI	: ALTO
SIST. CORES	: AUTO
FUNDO	: CINZENTO
→ NÍV. CINZA	: <5>
S1/S2	: DESLIGADO
MOstrar OSM	: LIGADO
AJUSTE OSM	: SUP. ESQ.
ID CONTROLO	: TDS
RESET TUDO	: DESLIGADO
◀ SEL.	▶ AJS. [EXIT] VOLTAR

## Informação

### ■ Definições NÍV. CINZA

Isto ajusta o brilho do preto (o nível de cinza) para os lados da tela.

O padrão é 0 (preto). O nível pode ser ajustado de 0 a 15. A definição de fábrica é 3 (cinza escuro).

### Definir o tamanho de tela para a entrada de vídeo S1/S2

Se o sinal de S-vídeo contiver a informação acerca do tamanho da tela, a imagem será automaticamente ajustada à tela quando o S1/S2 estiver definido para AUTO.

Esta função está disponível apenas quando um sinal de S-vídeo for introduzido através do terminal VÍDEO2.

Exemplo: Definir “S1/S2” para “AUTO”

Definir “OSM AVANÇADO” para “LIGADO” no menu FUNÇÃO.

Em “S1/S2” do menu “CONFIGURAR”, selecione “AUTO”.

CONFIGURAR	
LÍNGUA	: PORTUGUÊS
SINAL RCA1	: COMP.
SELEC. D-SUB	: RGB
SELEC. HD	: 1080I
SELEC. RGB	: AUTO
CONFIG. HDMI	: ALTO
SIST. CORES	: AUTO
FUNDO	: CINZENTO
NÍV. CINZA	: 3
→ S1/S2	: <AUTO>
MOstrar OSM	: LIGADO
AJUSTE OSM	: SUP. ESQ.
ID CONTROLO	: TDS
RESET TUDO	: DESLIGADO
◀ SEL.	▶ AJS. [EXIT] VOLTAR

## Informação

### ■ Definições S1/S2

AUTO: Ajusta automaticamente o tamanho da tela de acordo com o sinal de vídeo S1/S2.

DESLIGADO: Desliga a função S1/S2.

### Ligando / desligando a exibição do menu

Quando está em DESLIGADO, o menu não é exibido, mesmo quando se aperta o botão MENU/ENTER.

Exemplo: Definir para “DESLIGADO”

Definir “OSM AVANÇADO” para “LIGADO” no menu FUNÇÃO.

Em “MOstrar OSM” do menu “CONFIGURAR”, selecione “DESLIGADO”.

CONFIGURAR	
LÍNGUA	: PORTUGUÊS
SINAL RCA1	: COMP.
SELEC. D-SUB	: RGB
SELEC. HD	: 1080I
SELEC. RGB	: AUTO
CONFIG. HDMI	: ALTO
SIST. CORES	: AUTO
FUNDO	: CINZENTO
NÍV. CINZA	: 3
S1/S2	: DESLIGADO
→ MOstrar OSM	: <DESLIGADO>
AJUSTE OSM	: SUP. ESQ.
ID CONTROLO	: TDS
RESET TUDO	: DESLIGADO
◀ SEL.	▶ AJS. [EXIT] VOLTAR

## Informação

### ■ Definições MOstrar OSM

LIGADO: Serão mostradas as informações acerca do tamanho da tela, controle do volume, etc.

DESLIGADO: Não serão mostradas as informações acerca do tamanho da tela, controle do volume, etc.

O botão DISPLAY no controle remoto também não irá funcionar.

### Ajustando a posição do menu

Ajusta o posicionamento do menu quando ele aparece na tela.

Exemplo: Definir para “SUP. CENT.”

Definir “OSM AVANÇADO” para “LIGADO” no menu FUNÇÃO.

Em “AJUSTE OSM” do menu “CONFIGURAR”, selecione “SUP. CENT.”.

CONFIGURAR	
LÍNGUA	: PORTUGUÊS
SINAL RCA1	: COMP.
SELEC. D-SUB	: RGB
SELEC. HD	: 1080I
SELEC. RGB	: AUTO
CONFIG. HDMI	: ALTO
SIST. CORES	: AUTO
FUNDO	: CINZENTO
NÍV. CINZA	: 3
S1/S2	: DESLIGADO
MOstrar OSM	: LIGADO
→ AJUSTE OSM	: <SUP. CENT.>
ID CONTROLO	: TDS
RESET TUDO	: DESLIGADO
◀ SEL.	▶ AJS. [EXIT] VOLTAR

## Informação

### ■ Definições AJUSTE OSM

SUP. ESQ.	SUP. CENT.	SUP. DIR.
INF. ESQ.	INF. CENT.	INF. DIR.



## Definir o código remoto do controle remoto

Definir o código remoto para adaptar o monitor de plasma ao controle remoto.

Exemplo: Definir para "1"

Definir "OSM AVANÇADO" para "LIGADO" no menu FUNÇÃO.

Em "ID CONTROLO" no menu "CONFIGURAR", selecione "1".

CONFIGURAR	
LÍNGUA	: PORTUGUÊS
SINAL RCA1	: COMP.
SELEC. D-SUB	: RGB
SELEC. HD	: 1080I
SELEC. RGB	: AUTO
CONFIG. HDMI	: ALTO
SIST. CORES	: AUTO
FUNDO	: CINZENTO
NÍV. CINZA	: 3
S1/S2	: DESLIGADO
MOSTRAR OSM	: LIGADO
AJUSTE OSM	: SUP. ESQ.
→ ID CONTROLO	: <1>
RESET TUDO	: DESLIGADO
↔ SEL.	↔ AJS. [EXIT] VOLTAR

- Mantenha pressionado o botão POWER ON, e solte o botão quando aparecer a indicação de que o código está definido. Ou, pressione e mantenha o botão POWER STANDBY, e solte-o quando a energia for desligada.

### Informação

#### ■ Definir ID CONTROLO

TDS: O código remoto não está definido.

1 a 4: O código remoto especificado está aplicado.

## Reiniciar para os valores pré-definidos

Utilize estas operações para restaurar todas as definições (IMAGEM, ÁUDIO, AJUSTE DE IMAGEM, CONFIGURAR, etc.) para os valores definidos de fábrica.

Consulte a página Po-18 para itens a serem reiniciados.

Em "RESET TUDO" do menu "CONFIGURAR", selecione "LIGADO", em seguida pressione o botão MENU/ENTER.

CONFIGURAR	
LÍNGUA	: PORTUGUÊS
SINAL RCA1	: COMP.
SELEC. D-SUB	: RGB
SELEC. HD	: 1080I
SELEC. RGB	: AUTO
CONFIG. HDMI	: ALTO
SIST. CORES	: AUTO
FUNDO	: CINZENTO
NÍV. CINZA	: 3
S1/S2	: DESLIGADO
MOSTRAR OSM	: LIGADO
AJUSTE OSM	: SUP. ESQ.
ID CONTROLO	: TDS
→ RESET TUDO	: <LIGADO>
↔ SEL.	↔ AJS. [EXIT] VOLTAR

RESET TUDO	
CONFIGURAR AGORA	

Quando a tela "CONFIGURAR AGORA" desaparecer, todas as definições serão então restauradas para os valores predefinidos.

## Menu de definições FUNÇÃO

### Definição do modo de menu

Permite o acesso completo aos itens do menu.

Exemplo: Definir "LIGADO"

Em "OSM AVANÇADO" do "FUNÇÃO", selecione "LIGADO".

FUNÇÃO	
→ OSM AVANÇADO	: <LIGADO>
CONF. ENERGIA	: DESLIGADO
ENTRADA SKIP	: DESLIGADO
SUB. IMAGEM	
NAVEGAR ZOOM	: INF. ESQ
CONG. IMAG.	: S BY S1
GUARDAR PLASMA	: MANUAL
SUBTÍTULO	: DESLIGADO
CONT. SUBT.	: BAIXO
MODO LIGADO	
PROTOCOLO	: DESLIGADO
↔ SEL.	↔ AJS. [EXIT] VOLTAR

### Informação

#### ■ Definições OSM AVANÇADO

LIGADO: Todos os itens do menu principal estão disponíveis para utilizadores avançados.

DESLIGADO: Alguns dos itens do menu principal não estão disponíveis (p. ex. FUNÇÃO).

## Definir a gestão de energia para imagens de computador

Esta função para economizar energia (gestão de energia) reduz automaticamente o consumo de energia do monitor se, durante certo tempo, não for executada nenhuma operação.

Exemplo: Ligar a função de gestão de energia

Definir "OSM AVANÇADO" para "LIGADO" no menu FUNÇÃO.

Em "CONF. ENERGIA" do menu "FUNÇÃO", selecione "LIGADO".

FUNÇÃO	
OSM AVANÇADO	: DESLIGADO
→ CONF. ENERGIA	: <LIGADO>
ENTRADA SKIP	: DESLIGADO
SUB. IMAGEM	
NAVEGAR ZOOM	: INF. ESQ
CONG. IMAG.	: S BY S1
GUARDAR PLASMA	: MANUAL
SUBTÍTULO	: DESLIGADO
CONT. SUBT.	: BAIXO
MODO LIGADO	
PROTOCOLO	: DESLIGADO
↔ SEL.	↔ AJS. [EXIT] VOLTAR

### Informação

#### ■ Função de gestão de energia

\* A função de gestão energia reduz automaticamente o consumo de energia do monitor se o teclado ou o mouse do computador não funcionar durante um certo tempo. Esta função pode ser utilizada quando estiver usando o monitor com um computador.

\* Se a energia do computador não estiver ligada ou se o computador e o sintonizador selecionado não estiver corretamente ajustado, o sistema será colocado no estado desligado.

\* Para instruções acerca da utilização da função de gestão de energia do computador, consulte as instruções de funcionamento do computador.

#### ■ Definições de gestão de energia

LIGADO: Neste modo a função de gestão de energia está ligada.

DESLIGADO: Neste modo a função de gestão de energia está desligada.

## ■ Indicador da função de gestão de energia e ON/STANDBY

O indicador ON/STANDBY indica o estado da função de gestão de energia. Consulte abaixo para o estado do indicador e descrição.

### Indicador ON/STANDBY

Modo de gestão de energia	Indicador ON/STANDBY	Estado de funcionamento da gestão de energia	Descrição	Ligar a imagem novamente
Ligado	Verde	Não ativado.	Sinais de sincronização verticais e horizontais originários do computador.	Imagem já ligada.
Desligado	Vermelho	Ativado	Sinais de sincronização verticais e/ou horizontais não enviados do computador.	Acione o mouse ou teclado. A imagem reaparece.

### Definir a Entrada Skip

Quando estiver LIGADO, os sinais que não estão presentes serão ignorados e apenas as imagens que cujos sinais estão sendo emitidos serão visualizados. Esta definição é válida apenas para o botão INPUT/EXIT da unidade.

Exemplo: Definir para “LIGADO”

Definir “OSM AVANÇADO” para “LIGADO” no menu FUNÇÃO.

Em “ENTRADA SKIP” do menu “FUNÇÃO”, selecione “LIGADO”.

FUNÇÃO	
OSM AVANÇADO	: DESLIGADO
CONF. ENERGIA	: DESLIGADO
→ ENTRADA SKIP	: <LIGADO>
SUB. IMAGEM	
NAVEGAR ZOOM	: INF. ESQ
CONG. IMAG.	: S BY S1
GUARDAR PLASMA	: MANUAL
SUBTÍTULO	: DESLIGADO
CONT. SUBT.	: BAIXO
MODO LIGADO	
PROTOCOLO	: DESLIGADO
↔ SEL.	↔ AJS. [EXIT] VOLTAR

### Informação

#### ■ Definições ENTRADA SKIP

DESLIGADO: Independentemente da presença do sinal, procura e mostra todos os sinais.

LIGADO: Se não estiver presente nenhum sinal de entrada, ignora o sinal.

\* Irá aparecer “CONFIGURAR AGORA” durante a pesquisa de entrada.

## Apagar a imagem da tela inferior quando não há sinal de entrada

Esta função apaga automaticamente a moldura negra da tela inferior quando não há sinal de entrada na tela inferior.

Esta característica apenas está disponível na seleção do modo imagem-a-imagem.

Exemplo: Definir “ECRAN” para “JUNTAS”

Definir “OSM AVANÇADO” para “LIGADO” no menu FUNÇÃO.

Em “SUB. IMAGEM”, do menu “FUNÇÃO”, de seguida pressione o botão MENU/ENTER.

A tela “SUB. IMAGEM” aparece.

Ajustar os itens.

SUB. IMAGEM	
DET. IMG. SEC	: AUTO
→ ECRAN	: <JUNTAS>
TAMANHO	: 100%
↔ SEL.	↔ AJS. [EXIT] VOLTAR

### Informação

#### ■ Função SUB. IMAGEM

\* A perda do sinal de entrada significa uma condição em que não existe o sinal de vídeo nem o sinal de sincronização.

\* Quando a tela inferior desaparece, as funções NAVEGAR ZOOM e CONG. IMAG. não funcionam. O botão WIDE também não funciona.

#### ■ Definições de DET.IMG SEC.

AUTO: A tela preta desaparece 3 segundos depois da perda de sinal.

DESLIGADO: Desliga a função SUB. IMAGEM.

#### ■ Configurar ECRAN

NORMAL: A tela secundária aparece sempre.

JUNTAS: A tela secundária desvanece.

#### ■ Configurar TAMANHO

Configura a transparência da tela secundária.

## Visualizar a imagem completa durante o funcionamento DIGITAL ZOOM

Utilize esta função para visualizar a imagem completa na tela inferior, juntamente com uma imagem alargada na tela principal.

Exemplo: Definir "NAVEGAR ZOOM" para "S BY S"

Definir "OSM AVANÇADO" para "LIGADO" no menu FUNÇÃO.

Em "NAVEGAR ZOOM" no menu "FUNÇÃO", selecione "S BY S".

FUNÇÃO	
OSM AVANÇADO	: DESLIGADO
CONF. ENERGIA	: DESLIGADO
ENTRADA SKIP	: DESLIGADO
SUB. IMAGEM	
→ NAVEGAR ZOOM	: <S BY S>
CONG. IMAG.	: S BY S1
GUARDAR PLASMA	: MANUAL
SUBTÍTULO	: DESLIGADO
CONT. SUBT.	: BAIXO
MODO LIGADO	
PROTOCOLO	: DESLIGADO
↔ SEL.	↔ AJS. <span style="float:right">EXIT VOLTAR</span>

### Informação

#### ■ Função NAVEGAR ZOOM

- \* Esta característica não funciona no modo multi-tela.
- \* Esta característica não funciona enquanto CONG. IMAG. estiver ativa.
- \* Ativar uma visualização de tela dupla cancela esta função.

#### ■ Definições NAVEGAR ZOOM

DESLIGADO: Não será exibida a imagem completa na tela inferior.

S BY S: Será exibida a imagem completa na tela inferior no modo lado-a-lado.

INF.ESQ~SUP.ESQ.: Será exibida a imagem completa na tela inferior no modo imagem-a-imagem.

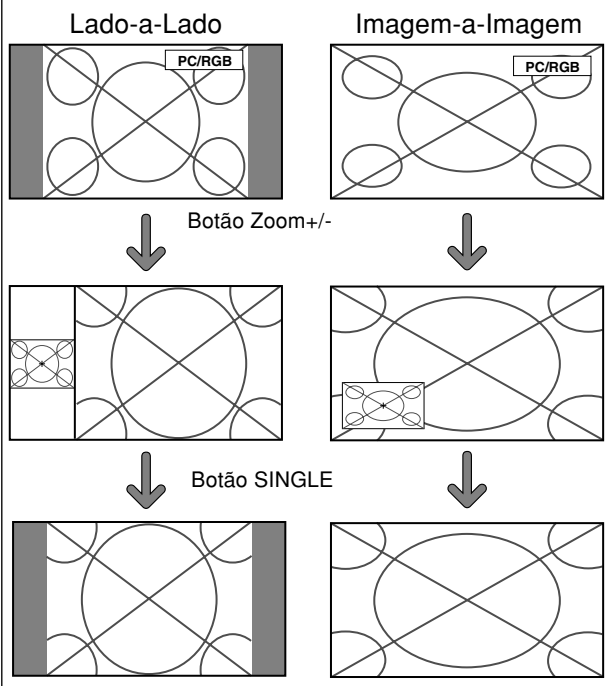

## Visualizar imagens fotográficas na tela inferior

Esta característica permite a visualização de imagens fotográficas na tela inferior, capturadas apertando o botão ACTIVE SELECT.

Exemplo: Definir "CONG. IMAG." para "INF. ESQ"

Definir "OSM AVANÇADO" para "LIGADO" no menu FUNÇÃO.

Em "CONG. IMAG." no menu "FUNÇÃO", selecione "INF. ESQ".

FUNÇÃO	
OSM AVANÇADO	: DESLIGADO
CONF. ENERGIA	: DESLIGADO
ENTRADA SKIP	: DESLIGADO
SUB. IMAGEM	
NAVEGAR ZOOM	: INF. ESQ
→ CONG. IMAG.	: <INF. ESQ>
GUARDAR PLASMA	: MANUAL
SUBTÍTULO	: DESLIGADO
CONT. SUBT.	: BAIXO
MODO LIGADO	
PROTOCOLO	: DESLIGADO
↔ SEL.	↔ AJS. <span style="float:right">EXIT VOLTAR</span>

### Informação

#### ■ Função CONG. IMAG.

- \* Esta característica não funciona no modo de tela dividida.
- \* O zoom digital não está disponível quando esta função está ativa.
- \* Apertando de novo o botão ACTIVE SELECT enquanto esta função está ativa cancela a função.
- \* Ativar uma visualização de tela dupla cancela esta função.

#### ■ Definições CONG. IMAG.

DESLIGADO: Não exibe a imagem fotográfica.

S BY S1, 2: As imagens fotográficas capturadas ao apertar o botão ACTIVE SELECT serão exibidas na tela inferior, no modo lado-a-lado.

INF.ESQ~SUP.ESQ.: As imagens fotográficas capturadas ao apertar o botão ACTIVE SELECT serão exibidas na tela inferior, no modo imagem-a-imagem.

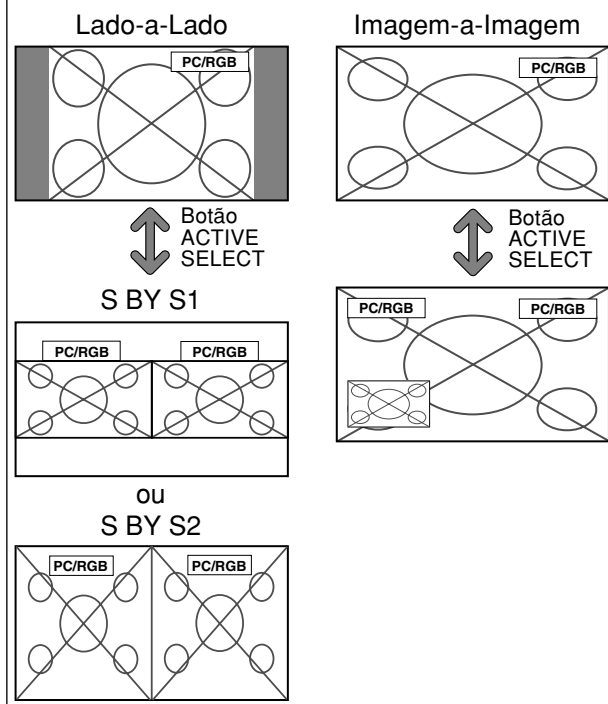

## Redução do desgaste da tela

O brilho da tela, a posição da imagem, modo positivo/negativo e varredura da tela para reduzir o desgaste da tela.

Definir “OSM AVANÇADO” para “LIGADO” no menu FUNÇÃO.

Em “GUARDAR PLASMA” do menu “FUNÇÃO”, selecione “MANUAL”, em seguida pressione o botão MENU/ENTER.

Aparece a tela “GUARDAR PLASMA”.

GUARDAR PLASMA	
→ PICO DE BRILHO	: <100% >
ROTAÇÃO	: AUTO1
INVERT./BRANCO	: DESLIGADO
VARRER ÉCRAN	: DESLIGADO
SOFT FOCUS	: DESLIGADO
ROTAÇÃO OSM	: LIGADO
CONTRASTE OSM	: BAIXO
↔ SEL.	↔ AJS. EXIT/VOLTAR

### Informação

#### ■ Quando ajustado em AUTO

Ajusta-se automaticamente, como descrito abaixo.

PICO DE BRILHO: 100%

ROTAÇÃO: AUTO1 ou AUTO2

INVERT./BRANCO: DESLIGADO

VARRER ÉCRAN: DESLIGADO

SOFT FOCUS: DESLIGADO

ROTAÇÃO OSM: LIGADO

CONTRASTE OSM: BAIXO

## PICO DE BRILHO

Utilize este para ativar o limitador do brilho.

Exemplo: Definir “PICO DE BRILHO” para “75%”

Em “PICO DE BRILHO” do menu “GUARDAR PLASMA”, selecione “75%”.

GUARDAR PLASMA	
→ PICO DE BRILHO	: <75% >
ROTAÇÃO	: AUTO1
INVERT./BRANCO	: DESLIGADO
VARRER ÉCRAN	: DESLIGADO
SOFT FOCUS	: DESLIGADO
ROTAÇÃO OSM	: LIGADO
CONTRASTE OSM	: BAIXO
↔ SEL.	↔ AJS. EXIT/VOLTAR

### Informação

#### ■ Definições PICO DE BRILHO

100%: O brilho da tela é ajustado automaticamente para se adequar à qualidade da imagem.

75%, 50%, 25%: Define o brilho máximo.

O nível de brilho diminui pela ordem 75%, 50%, 25%. 25% disponibiliza o brilho mínimo.

\* Estes valores são aproximados.

## ROTAÇÃO

Utilize esta opção para definir a mudança da imagem.

Exemplo: Definir “ROTAÇÃO” para “AUTO2”

Em “ROTAÇÃO” do menu “GUARDAR PLASMA”, selecione “AUTO2”.

GUARDAR PLASMA	
PICO DE BRILHO	: 100%
→ ROTAÇÃO	: <AUTO2 >
INVERT./BRANCO	: DESLIGADO
VARRER ÉCRAN	: DESLIGADO
SOFT FOCUS	: DESLIGADO
ROTAÇÃO OSM	: LIGADO
CONTRASTE OSM	: BAIXO
↔ SEL.	↔ AJS. EXIT/VOLTAR

### Informação

#### ■ Definições ROTAÇÃO

DESLIGADO: O modo rotação não funciona.

Esta é a configuração predefinida quando na entrada PC/RGB.

AUTO1: A imagem move-se à volta da tela intermitentemente, tornando a imagem mais pequena. Esta é a definição pré-definida quando entra um sinal de Vídeo ou DVD/HD. Definir para “DESLIGADO” quando estes sinais não são utilizados.

AUTO2: A imagem move-se à volta da tela intermitentemente, tornando a imagem maior.

\* Quando entra um sinal de vídeo ou DVD/HD, as funções AUTO1 e AUTO2 irão afetar apenas a imagem em movimento e não irão tornar a tela mais pequena ou maior.

## INVERT./BRANCO

Utilize esta definição para definir o modo inverso ou para exibir a tela em branco.

Exemplo: Definir “INVERT./BRANCO” para “BRANCO”

Em “INVERT./BRANCO” do menu “GUARDAR PLASMA”, selecione “BRANCO”.

GUARDAR PLASMA	
PICO DE BRILHO	: 100%
ROTAÇÃO	: AUTO1
→ INVERT./BRANCO	: <BRANCO >
VARRER ÉCRAN	: DESLIGADO
SOFT FOCUS	: DESLIGADO
ROTAÇÃO OSM	: LIGADO
CONTRASTE OSM	: BAIXO
↔ SEL.	↔ AJS. EXIT/VOLTAR

### Informação

#### ■ Definições INVERT./BRANCO

DESLIGADO: O modo inverter/branco não funciona.

INVERTER: A imagem é visualizada alternadamente entre imagem positiva e negativa.

BRANCO: A tela inteira fica em branco.

## VARRER ÉCRAN

Quando este está definido para LIGADO, uma barra vertical branca move-se repetidamente da esquerda para a direita da tela a uma velocidade constante.

Exemplo: Definir o “VARRER ÉCRAN” para “LIGADO”

Em “VARRER ÉCRAN” do menu “GUARDAR PLASMA”, selecione “LIGADO”.

GUARDAR PLASMA	
PICO DE BRILHO	: 100%
ROTAÇÃO	: AUTO1
INVERT./BRANCO	: DESLIGADO
→ VARRER ÉCRAN	: <LIGADO>
SOFT FOCUS	: DESLIGADO
ROTAÇÃO OSM	: LIGADO
CONTRASTE OSM	: BAIXO
↵ SEL.	↔ AJS. [EXIT] VOLTAR

### Informação

#### ■ Definições VARRER ÉCRAN

LIGADO: Aparece a barra vertical branca.

DESLIGADO: O modo varrer tela não funciona.

## SOFT FOCUS

Reduz as arestas e alisa a imagem.

Exemplo: Definir “SOFT FOCUS” para “2”

Em “SOFT FOCUS” do menu “GUARDAR PLASMA”, selecione “2”.

GUARDAR PLASMA	
PICO DE BRILHO	: 100%
ROTAÇÃO	: AUTO1
INVERT./BRANCO	: DESLIGADO
VARRER ÉCRAN	: DESLIGADO
→ SOFT FOCUS	: <2>
ROTAÇÃO OSM	: LIGADO
CONTRASTE OSM	: BAIXO
↵ SEL.	↔ AJS. [EXIT] VOLTAR

### Informação

#### ■ Definições SOFT FOCUS

DESLIGADO: Desliga a função SOFT FOCUS.

1, 2, 3, 4: Ativa a função SOFT FOCUS. Um número maior cria uma imagem mais macia.

A “DEFINIÇÃO” não pode ser ajustada no menu “IMAGEM”.

## ROTAÇÃO OSM

Usar isto para efetuar deslocamentos do menu OSM.

Exemplo: Definir o “ROTAÇÃO OSM” para “DESLIGADO”

Em “ROTAÇÃO OSM” do menu “GUARDAR PLASMA”, selecione “DESLIGADO”.

GUARDAR PLASMA	
PICO DE BRILHO	: 100%
ROTAÇÃO	: AUTO1
INVERT./BRANCO	: DESLIGADO
VARRER ÉCRAN	: DESLIGADO
SOFT FOCUS	: DESLIGADO
→ ROTAÇÃO OSM	: <DESLIGADO>
CONTRASTE OSM	: BAIXO
↵ SEL.	↔ AJS. [EXIT] VOLTAR

### Informação

#### ■ Definições ROTAÇÃO OSM

LIGADO: A posição do menu será alterada em oito pontos a cada vez que o OSM é visualizado.

DESLIGADO: O OSM será visualizado na mesma posição.

## CONTRASTE OSM

Usar isto para reduzir o brilho do menu OSM.

Exemplo: Definir o “CONTRASTE OSM” para “NORMAL”

Em “CONTRASTE OSM” do menu “GUARDAR PLASMA”, selecione “NORMAL”.

GUARDAR PLASMA	
PICO DE BRILHO	: 100%
ROTAÇÃO	: AUTO1
INVERT./BRANCO	: DESLIGADO
VARRER ÉCRAN	: DESLIGADO
SOFT FOCUS	: DESLIGADO
ROTAÇÃO OSM	: LIGADO
→ CONTRASTE OSM	: <NORMAL>
↵ SEL.	↔ AJS. [EXIT] VOLTAR

### Informação

#### ■ Definições CONTRASTE OSM

NORMAL: O brilho OSM é definido para normal.

BAIXO: O brilho OSM é definido para baixo.

## Definir Subtítulo

Escolha o modo de subtítulo que permite que o texto seja sobreposto à imagem.

Exemplo: Definir “SUBTÍTULO” para “SUBTITULO2”

Definir “OSM AVANÇADO” para “LIGADO” no menu FUNÇÃO.

Em “SUBTÍTULO” do menu “FUNÇÃO”, selecione “SUBTITULO2”.

FUNÇÃO	
OSM AVANÇADO	: DESLIGADO
CONF. ENERGIA	: DESLIGADO
ENTRADA SKIP	: DESLIGADO
SUB. IMAGEM	
NAVEGAR ZOOM	: INF. ESQ
CONG. IMAG.	: S BY S1
GUARDAR PLASMA	: MANUAL
→ SUBTÍTULO	: <SUBTITULO2>
CONT. SUBT.	: BAIXO
MOD. LIGADO	
PROTOCOLO	: DESLIGADO
↵ SEL.	↔ AJS. [EXIT] VOLTAR

### Informação

#### ■ Definições de SUBTÍTULO

DESLIGADO: Desta forma sai do modo de subtítulos.

SUBTITULO1~4: O texto é sobreposto.

TEXTO1~4: O texto é visualizado em tela inteira.

Um sinal de subtítulos pode não ser decodificado nas seguintes hipóteses ;

1. Quando uma fita de vídeo estiver amassada.
2. Quando a recepção de sinal estiver fraca.
3. Quando a recepção de sinal não obedecer ao padrão.

Quando utilizar um canal com subtítulos ou quando, no modo de texto, o texto aparecer sempre.

Entretanto, quando não existir sinal, a tela não irá mostrar os caracteres de texto.

## Definir o contraste do subtítulo

Escolher o brilho do subtítulo.

Exemplo: Definir "CONT. SUBT." para "NORMAL"

Definir "OSM AVANÇADO" para "LIGADO" no menu FUNÇÃO.

Em "CONT. SUBT." do menu "FUNÇÃO", selecione "NORMAL".

FUNÇÃO	
OSM AVANÇADO	: DESLIGADO
CONF. ENERGIA	: DESLIGADO
ENTRADA SKIP	: DESLIGADO
SUB. IMAGEM	
NAVEGAR ZOOM	: INF. ESQ
CONG. IMAG.	: S BY S1
GUARDAR PLASMA	: MANUAL
SUBTÍTULO	: DESLIGADO
→ CONT. SUBT.	: <NORMAL>
MODO LIGADO	
PROTOCOLO	: DESLIGADO
↔ SEL.	↔ AJS. [EXIT] VOLTAR

### Informação

#### ■ Definições CONT. SUBT.

NORMAL: O brilho do subtítulo é definido para normal.

BAIXO: O brilho do subtítulo é definido para o mais baixo.

## Definir o modo de energia

Esta função define o modo de entrada e o volume do som, no momento em que a energia é ligada.

Exemplo: Definir o modo de entrada para "VÍDEO2"

Definir "OSM AVANÇADO" para "LIGADO" no menu FUNÇÃO.

No menu "FUNÇÃO", selecione "MODO LIGADO", e depois pressione o botão MENU/ENTER.

Aparece a tela "MODO LIGADO".

No menu "ENTRADA" do menu "MODO LIGADO", selecione "VÍDEO2".

As entradas disponíveis dependem da sua definição.

MODO LIGADO	
→ ENTRADA	: <VÍDEO2>
VOLUME	: 22
↔ SEL.	↔ AJS. [EXIT] VOLTAR

### Informação

#### ■ Definições de ENTRADA

ÚLTIMO: Último modo (a entrada selecionada em último lugar no momento em que a energia foi desligada).

VÍDEO1, 2: Modo de entrada de VÍDEO.

DVD/HD1-4: Modo de entrada DVD/HD.

PC/RGB: Modo de entrada de PC/RGB.

MULTI: Modo multi-tela.

#### ■ Definir ENTRADA MULTI

- Defina o botão INPUT para "MULTI", em seguida pressione o botão MENU/ENTER. Irá aparecer "CONF. MULTI-ÉCRAN" na tela.
- Utilize os botões ▲ e ▼ para selecionar "MULTI-MODO", em seguida utilize os botões ◀ e ▶ para escolher entre "LADO-A-LADO1~3" e "IMAGEM EM IMAGEM (INF. ESQUERDO~SUP. ESQUERDO)".
- Utilize os botões ▲ e ▼ para selecionar "PRINCIPAL"/"SECUNDÁRIO" e "ESQUERDA"/"DIREITA", e depois utilize os botões ◀ e ▶ para escolher a partir de

"VÍDEO1~2", "DVD/HD1~4" e "PC/RGB".

IMAGEM-A-IMAGEM

LADO-A-LADO

MODO LIGADO CONF. MULTI-ÉCRAN		MODO LIGADO CONF. MULTI-ÉCRAN	
→ MULTI-MODO	: <INF. DIREITO>	→ MULTI-MODO	: <LADO-A-LADO1>
MODO ENTRADA		MODO ENTRADA	
PRINCIPAL	: VÍDEO1	ESQUERDA	: VÍDEO1
SECUNDÁRIO	: DVD/HD1	DIREITA	: DVD/HD1
↔ SEL.	↔ AJS. [EXIT] VOLTAR	↔ SEL.	↔ AJS. [EXIT] VOLTAR

## ■ Definições de VOLUME

ÚLTIMO: Último modo (o volume selecionado em último lugar no momento em que a energia foi desligada).

0 a 42: O nível de som do volume.

## Definir o PROTOCOLO

Use esta configuração quando conectar um dispositivo que usa protocolo especial para comunicação RS-232C.

Exemplo: Definindo "LIGADO"

Definir "OSM AVANÇADO" para "LIGADO" no menu FUNÇÃO.

Em "PROTOCOLO" do menu "FUNÇÃO", selecione "LIGADO".

FUNÇÃO	
OSM AVANÇADO	: DESLIGADO
CONF. ENERGIA	: DESLIGADO
ENTRADA SKIP	: DESLIGADO
SUB. IMAGEM	
NAVEGAR ZOOM	: INF. ESQ
CONG. IMAG.	: S BY S1
GUARDAR PLASMA	: MANUAL
SUBTÍTULO	: DESLIGADO
CONT. SUBT.	: BAIXO
MODO LIGADO	
→ PROTOCOLO	: <LIGADO>
↔ SEL.	↔ AJS. [EXIT] VOLTAR

### Informação

#### ■ Definições do PROTOCOLO

LIGADO: Quando é usado protocolo especial.

DESLIGADO: Quando é usado protocolo NEC (normal).

\* Consulte o seu revendedor para detalhes do protocolo.

## Menu de Informação de Sinal

### Verificar as frequências, polaridades dos sinais de entrada e resolução

Utilize esta função para verificar as frequências e polaridades dos sinais que estejam atualmente entrando a partir de um computador, etc.

No "MENU PRINCIPAL", selecione "INF. SINAL", e depois aperte o botão MENU/ENTER.

A "INFORMAÇÃO DE SINAL" é exibida.

INFORMAÇÃO DE SINAL	
FREQ. HORIZ.	: 48.4KHz
FREQ. VERT.	: 60.0Hz
POLAR. HORIZ.	: NEGATIVO
POLAR. VERT.	: NEGATIVO
MEMÓRIA	: 24
RESOLUÇÃO	: 1024 x 768
	[EXIT] VOLTAR

PC: MEMÓRIA é exibido.  
Outros: MODO é exibido.

# Controle externo

# Atribuição de pinos

## Aplicação

Estas especificações abrangem o controle de comunicações do monitor plasma por equipamento externo.

## Conexões

As conexões são efetuadas como abaixo descrito.

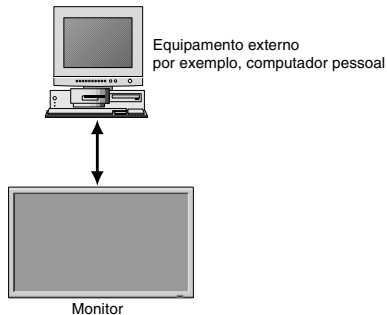

Conector no lado do monitor plasma: Conector EXTERNAL CONTROL.

Utilize um cabo cruzado (invertido).

## Tipo de conector: Macho D-Sub 9 pinos

Pino Nº	Nome do pino
1	Sem ligação
2	RXD (Receive data)
3	TXD (Transmit data)
4	DTR (DTE side ready)
5	GND
6	DSR (DCE side ready)
7	RTS (Ready to send)
8	CTS (Clear to send)
9	Sem ligação

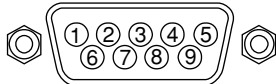

## Parâmetros de comunicação

- |                            |            |
|----------------------------|------------|
| (1) Sistema de comunicação | Assíncrono |
| (2) Interface              | RS-232C    |
| (3) Taxa de velocidade     | 9600 bps   |
| (4) Comprimento de dados   | 8 bits     |
| (5) Paridade               | Ímpar      |
| (6) Bits de paragem        | 1 bit      |
| (7) Código de comunicação  | Hex        |

## Códigos de controle externo (Referência)

FUNÇÃO	CÓDIGO DE DADOS							
Power ON	9FH	80H	60H	4EH	00H	CDH		
OFF	9FH	80H	60H	4FH	00H	CEH		
Interrupção de entrada								
Video1 (RCA)	DFH	80H	60H	47H	01H	01H	08H	
Video2 (S-Video)	DFH	80H	60H	47H	01H	02H	09H	
DVD/HD1 (RCA)	DFH	80H	60H	47H	01H	05H	0CH	
DVD/HD2 (RCA)	DFH	80H	60H	47H	01H	06H	0DH	
DVD/HD3 (HDMI)	DFH	80H	60H	47H	01H	0EH	15H	
PC/RGB (mini D-Sub 15 pinos)	DFH	80H	60H	47H	01H	07H	0EH	
DVD/HD4 (HDMI)	DFH	80H	60H	47H	01H	1AH	21H	
Emudecimento do som								
ON	9FH	80H	60H	3EH	00H	BDH		
OFF	9FH	80H	60H	3FH	00H	BEH		
MODO IMAGEM								
NORMAL	DFH	80H	60H	0AH	01H	01H	CBH	
CINEMA1	DFH	80H	60H	0AH	01H	02H	CCH	
CINEMA2	DFH	80H	60H	0AH	01H	03H	CDH	
PADRÃO	DFH	80H	60H	0AH	01H	04H	CEH	
BRILHO	DFH	80H	60H	0AH	01H	05H	CFH	
Modo da tela								
ESTÁDIO	DFH	80H	60H	51H	01H	02H	13H	
ZOOM	DFH	80H	60H	51H	01H	03H	14H	
NORMAL	DFH	80H	60H	51H	01H	04H	15H	
CHEIO	DFH	80H	60H	51H	01H	05H	16H	
UNDERSCAN	DFH	80H	60H	51H	01H	08H	19H	
14 : 9	DFH	80H	60H	51H	01H	09H	1AH	
2.35 : 1	DFH	80H	60H	51H	01H	0AH	1BH	
IMAGEM AUTO								
LIGADO	DFH	80H	60H	7FH	03H	03H	09H	00H 4DH
DESLIGADO	DFH	80H	60H	7FH	03H	03H	09H	01H 4EH
MODO CINEMA LIGADO								
LIGADO	DFH	80H	60H	C1H	01H	01H	82H	
DESLIGADO	DFH	80H	60H	C1H	01H	02H	83H	

**Nota:** Contate o seu fornecedor local para obter uma lista de códigos de controle externo, se necessário.

## Conector mini D-Sub 15 pinos (Análogo)

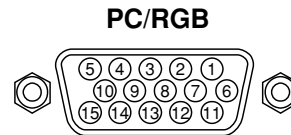

Pino Nº	Sinal (Análogo)
1	Vermelho
2	Verde ou sincronização a verde
3	Azul
4	Sem ligação
5	Massa
6	Fio de terra vermelho
7	Fio de terra verde
8	Fio de terra azul
9	Sem ligação
10	Massa do sinal de sincronização
11	Sem ligação
12	DATA (SDA) bidirecional
13	Sincronização horizontal ou composta
14	Sincronização vertical
15	Temporizador de dados

## Mini Cabo 1/8 Estéreo (não fornecido) para REMOTE IN/OUT

Monitor de plasma REMOTE IN

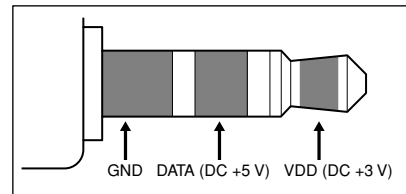

Monitor de plasma REMOTE OUT

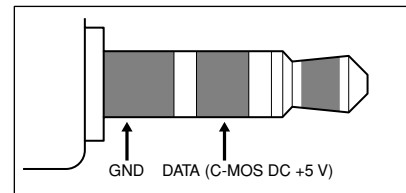

# Conexão com STB

O exemplo a seguir é a conexão da STB (caixa set-top) usando os conectores REMOTE IN/OUT do monitor de plasma. Consulte o seu revendedor sobre a conexão e a operação vigentes.

## \* Exemplo de Conexão

- STB tem o conector REMOTE IN.
- A atribuição do pino do conector REMOTE IN da STB é a mesma atribuição do mini cabo 1/8 estéreo conectado ao conector REMOTE OUT (Po-33).
- A frequência de transmissão do controle remoto da STB é 37,9 kHz (típica).

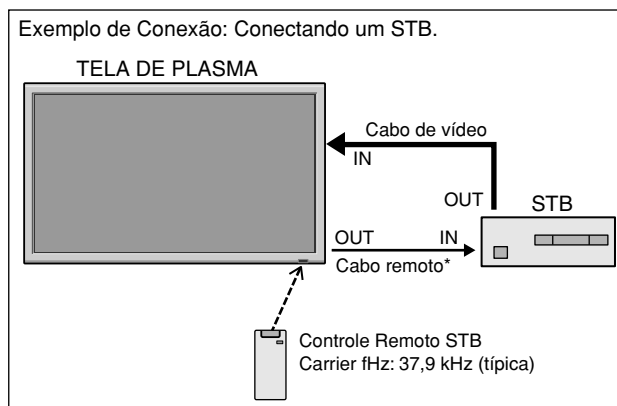

\* O mini cabo 1/8 deve ser adquirido separadamente.



# Resolução de problemas

Se a qualidade de imagem é fraca ou se existir qualquer outro problema, verifique os ajustamentos, funcionamento, etc., antes de solicitar assistência.

Sintoma	Verificações	Solução
A unidade emite um ruído de estalos.	• A imagem e o som estão normais?	• Se não existirem anomalias na imagem e no som, o ruído é causado pela reação do compartimento às alterações de temperatura. Isto não afeta o desempenho.
A imagem está perturbada. Som é ruidoso. O controle remoto funciona mal.	• Está algum componente conectado diretamente na frente ou ao lado do monitor?	• Deixe algum espaço entre o monitor e os componentes conectados.
O controle remoto não funciona.	• As baterias do controle remoto estão gastas?	• Substitua ambas as baterias por novas.
O monitor não liga, quando se pressionam os botões no controle remoto.	• O cabo de conexão do monitor está conectado em uma tomada de corrente?	• Ligue o cabo de conexão do monitor numa tomada de corrente?
	• Todos os indicadores do monitor estão desligados?	• Pressione o botão de corrente no monitor, para ligar a energia.
	• As baterias do controle remoto estão gastas?	• Substitua ambas as baterias por novas.
O monitor não funciona, quando se pressionam os botões no controle remoto.	• O controle remoto está apontado para o monitor, ou existe algum obstáculo entre o controle remoto e o monitor?	• Aponte o controle remoto ao sensor de controle remoto do monitor quando pressionar os botões, ou remova o obstáculo.
	• A luz direta do sol ou uma luz artificial forte está a incidir no sensor do controle remoto do monitor?	• Elimine a luz, fechando as cortinas, apontando a luz para outra direção, etc.
	• As baterias do controle remoto estão gastas?	• Substitua ambas as baterias por novas.
Não é produzido som ou imagem.	• O cabo de conexão do monitor está ligado numa tomada de corrente?	• Ligue o cabo de conexão do monitor numa tomada de corrente.
Aparece a imagem, mas não é produzido som.	• O volume está ajustado no mínimo?	• Aumente o volume.
	• Está definido o modo de emudecimento?	• Pressione o botão MUTE do controle remoto.
	• As colunas estão devidamente conectadas?	• Conecte devidamente as colunas.
	• AUDIO INPUT está ajustado corretamente?	• Defina corretamente AUDIO INPUT no menu ÁUDIO.
Imagem fraca com sinal de entrada VIDEO.	• Ajustes de controle indevidos. Interferência local. Interconexões do cabo. A impedância de entrada não está no nível correto.	• Ajuste o controle de imagem conforme o necessário. Experimente outra localização para o monitor. Certifique-se que todas as conexões estão seguras.
Imagem fraca com sinal de entrada RGB.	• Ajustes de controle indevidos. Conexões incorretas no conector de 15 pinos.	• Ajuste os controles de imagem conforme o necessário. Verifique a posição dos pinos e as conexões.
O tom é pobre ou as cores são fracas.	• O tom e as cores estão devidamente ajustados?	• Ajuste o tom e as cores (em IMAGEM).
Nada aparece no écran.	• A corrente do computador está ligada?	• Ligue a corrente do computador.
	• Está conectada uma fonte?	• Conecte a fonte ao monitor.
	• A função de gerenciamento de energia está no modo estado de prontidão ou desligada?	• Funcione com o computador (mova o rato, etc.).
Parte da imagem é cortada ou a imagem não está centrada.	• A posição está devidamente ajustada?	• Ajuste corretamente AJUSTE DE IMAGEM.
A imagem é muito grande ou muito pequena.	• O tamanho do écran está devidamente ajustado?	• Pressione o botão WIDE no controle remoto e ajuste devidamente.
A imagem está instável.	• A resolução do computador está devidamente ajustada?	• Defina a resolução apropriada.
O indicador ON/STANDBY está iluminado em vermelho.	• A sincronização de sinal horizontal e / ou vertical não está presente quando o controle de Intelligent Power Manager está ligado.	• Verifique a entrada de sinal.
O indicador ON/STANDBY está intermitente em vermelho.	• A temperatura dentro da unidade principal ficou muito alta e ativou a proteção.	• Desligue imediatamente a corrente da unidade principal e aguarde até que baixe a temperatura interna. Ver *1.
O indicador ON/STANDBY está intermitente em vermelho e verde, ou em verde.	_____	• Desligue imediatamente a corrente da unidade principal. Ver *2.

## \*1 Proteção de sobre-aquecimento

Se o monitor aquecer demasiado, a proteção de sobre-aquecimento é ativada e o monitor é desligado. Se isso acontecer, desligue a corrente do monitor e tire a ficha da tomada de corrente. Se o compartimento onde o monitor está instalado é particularmente quente, mude o monitor para uma localização mais fresca e aguarde que o monitor arrefeça durante 60 minutos. Se o problema persistir, contate o seu fornecedor.

## \*2 No caso seguinte, desligue imediatamente o monitor, e contate o seu fornecedor ou um Centro de Assistência autorizado.

O monitor desliga 5 segundos depois de ligar e, nessa altura, o indicador ON/STANDBY fica intermitente. Isso indica que o circuito da fonte de alimentação, o painel de visualização plasma, o sensor de temperatura ou uma, ou mais, ventoinhas estão danificadas.

# Garantia Limitada Monitores de Plasma

NEC Corporation of America garante que este produto não tem defeitos de material nem de mão-de-obra, de acordo com seguintes termos e sujeito às condições apresentadas abaixo, e concorda em reparar ou substituir (segundo o critério de NEC Corporation of America) qualquer peça da unidade correspondente comprovadamente defeituosa. As peças ou os produtos a substituir podem ser novas ou recuperadas e devem cumprir as especificações das peças ou produtos originais.

## DE QUANTO TEMPO É A GARANTIA?

Peças e mão-de-obra: Peças e mão-de-obra (exceto o PDP) têm garantia de 3 (três) anos, a partir da data de compra pelo cliente original.

PDP (Painel do monitor de plasma): O PDP tem garantia de 1 (um) ano, a partir da data de compra pelo cliente original.

## QUEM ESTÁ PROTEGIDO?

Esta garantia só pode ser acionada pelo primeiro comprador.

## O QUE ESTÁ COBERTO E O QUE NÃO ESTÁ COBERTO

Com exceção do que está especificado abaixo, esta garantia cobre todos os defeitos do material ou da mão-de-obra deste produto. O seguinte não está coberto pela garantia:

1. Qualquer produto que não seja distribuído nos EUA ou no Canadá por NEC Corporation of America ou que não seja comprado nos EUA ou no Canadá num agente autorizado da NEC Corporation of America.
2. Qualquer produto cujo número de série tenha sido adulterado, modificado ou retirado.
3. Danos, deterioração ou mau funcionamento resultante de:
  - a. Acidente, utilização imprópria, abuso, negligência, fogo, água, relâmpago ou outras causas naturais, modificação não autorizada do produto, ou falha na observância das instruções fornecidas com o produto.
  - b. Reparação ou tentativa de reparação por alguém não autorizado por NEC Corporation of America.
  - c. Qualquer despacho do produto (as reclamações devem ser apresentadas ao transportador).
  - d. Remoção ou instalação do produto.
  - e. Qualquer outra causa que não seja relacionada com um defeito do produto.
  - f. Queimaduras ou riscos no material fluorescente do painel.
4. Caixas, caixas de transporte, baterias, móveis externos, fitas magnéticas, ou quaisquer acessórios utilizados em conjunto com o produto.
5. Assistência fora dos EUA e Canadá.

## O QUE PAGAMOS E O QUE NÃO PAGAMOS

Pagamos a mão-de-obra e as despesas com material para os itens cobertos, mas não pagamos o seguinte:

1. Encargos com remoção ou instalação.
2. Custos com os ajustes técnicos iniciais (configuração), incluindo ajuste de controles de usuário. Estes custos são da responsabilidade do agente NEC Corporation of America de quem o produto foi comprado.
3. Encargos com despachos.

## COMO OBTER A ASSISTÊNCIA DA GARANTIA

1. Para obter assistência ao seu produto, consulte o agente de quem comprou o produto.
2. Sempre que a assistência de garantia é solicitada, a fatura de compra original (ou uma cópia) deve ser apresentada como prova da cobertura da garantia.  
Em qualquer correspondência também deve incluir o seu nome, endereço e uma descrição do(s) problema(s).
3. Para obter informações do serviço de assistência autorizada da NEC Corporation of America mais próximo, telefone para NEC Corporation of America pelo número 800-836-0655.

## LIMITES DE RESPONSABILIDADE

Exceto para as obrigações específicas apresentadas nesta declaração de garantia, não seremos responsáveis por qualquer dano direto, indireto, especial, acidental, consequencial ou qualquer outro tipo de danos, ainda que baseado em contrato, prejuízo, ou qualquer outra teoria legal, ainda que tenhamos sido, ou não, avisados para a possibilidade de ocorrência desses danos. Esta garantia tem ascendência sobre todas as outras garantias expressas ou implícitas, incluindo, mas não limitado a, as garantias implícitas de comercialidade ou oportunidade, com uma finalidade particular.

## EXCLUSÃO DE DANOS

A responsabilidade de NEC Corporation of America' para qualquer produto com defeito é limitada a reparar ou substituir o produto, segundo a nossa opção. NEC Corporation of America não é responsável por:

1. Danos em outros bens causados por qualquer defeito neste produto, danos baseados em inconveniência, perda de uso do produto, perda de tempo, perda comercial; ou
2. Quaisquer outros danos ainda que acidentais, consequenciais ou outros. Alguns estados não permitem limitação no tempo de duração de uma garantia implícita e/ou não permitem a exclusão ou limitação de danos acidentais ou consequenciais, pelo que as limitações e exclusões acima podem não se aplicar ao seu caso.

## COMO AS LEIS ESTADUAIS SE REFEREM À GARANTIA

Esta garantia concede-lhe direitos legais específicos, e também outros possíveis direitos que podem variar de um estado para outro.

PARA MAIS INFORMAÇÃO,  
TELEFONE 800-836-0655  
NEC CORPORATION OF AMERICA  
1250 N. Arlington Heights Road, Suite 400  
Itasca, Illinois 60143-1248

**Nota:** Todos os produtos devolvidos a NEC Corporation of America para assistência TÊM que obter aprovação antecipada. Para obter aprovação, telefone para NEC Corporation of America, para o nº 800-836-0655.



# NEC

NEC and the NEC logo are registered trademarks  
of NEC Corporation



Printed on recycled paper

NEC Corporation of America  
1250 N. Arlington Heights Road, Suite 400  
Itasca, Illinois 60143-1248

Printed in Japan  
ARE1450-A

## Free Manuals Download Website

<http://myh66.com>

<http://usermanuals.us>

<http://www.somanuals.com>

<http://www.4manuals.cc>

<http://www.manual-lib.com>

<http://www.404manual.com>

<http://www.luxmanual.com>

<http://aubethermostatmanual.com>

Golf course search by state

<http://golfingnear.com>

Email search by domain

<http://emailbydomain.com>

Auto manuals search

<http://auto.somanuals.com>

TV manuals search

<http://tv.somanuals.com>