

***Nikon***

# **F1M10**

INSTRUCTION MANUAL  
MANUEL D'UTILISATION  
MANUAL DE INSTRUCCIONES  
使用説明書 使用说明书

Download from [Www.Somanuals.com](http://www.Somanuals.com). All Manuals Search And Download.

E  
F  
S  
C

Congratulations on your selecting of Nikon Single Lens Reflex camera. This is a compact and lightweight SLR camera with full open aperture TTL exposure metering. Enjoying good photography becomes far easier with this camera. It just requires releasing the shutter on your focused subject at the setting which the LED displays green. With carefully reading this booklet, you can enjoy easy-to-take highest quality photography for the years ahead.

**English**  
**P1-P23**

Nous tenons avant tout à vous remercier pour avoir porté votre choix sur un de nos produits: le FM10. Compact et léger, caractérisé par une mesure d'exposition TTL à pleine ouverture, cet appareil renferme aussi quelques caractéristiques nouvelles qui rendront son utilisation plus facile que jamais. Il suffira, par exemple, d'appuyer sur le déclencheur au moment précis où la mise au point du sujet provoque l'allumage de la LED de couleur verte. La lecture attentive de ce mode d'emploi vous permettra d'obtenir des prises de vues de qualité pendant une période prolongée.

**Francais**  
**P24-46**

Felicitaciones por haber elegido Nikon FM-10, nuestra compacta y ligera cámara fotográfica SLR, con la capacidad de medir la exposición TTL de abertura total, que le permitirá obtener fácilmente buenas fotografías. Para accionar, simplemente dispare el obturador al encenderse la luz verde del diodo emisor que se prende al enfocar al sujeto. Antes de usar nuestra cámara y disfrutar de buenas fotografías, le recomendamos leer detenidamente este manual de instrucciones.

**Español**  
**P47-69**

序文

感謝您選購尼康單鏡反光相機。本單鏡反光相機，結構精密，輕巧，帶全開光圈TTL測光。使用本相機，將極容易拍攝高質素照片，只要對準攝影對象，在LED指示亮綠燈時按下快門鈕即可。仔細閱讀本說明書，在今後悠長的歲月裏，您可享受拍攝高質素照片的樂趣。

**中國語**  
**P70-P92**

序文

感谢您选购尼康单镜反光相机。本单镜反光相机，结构精密，轻巧，带全开光圈TTL测光。使用本相机，将极容易拍摄高素质照片，只要对准摄影对象，在LED指示亮绿灯时按下快门钮即可。仔细阅读本说明书，在今后悠长的岁月里，您可享受拍摄高素质照片的乐趣。

**中国語**  
**P93-P121**



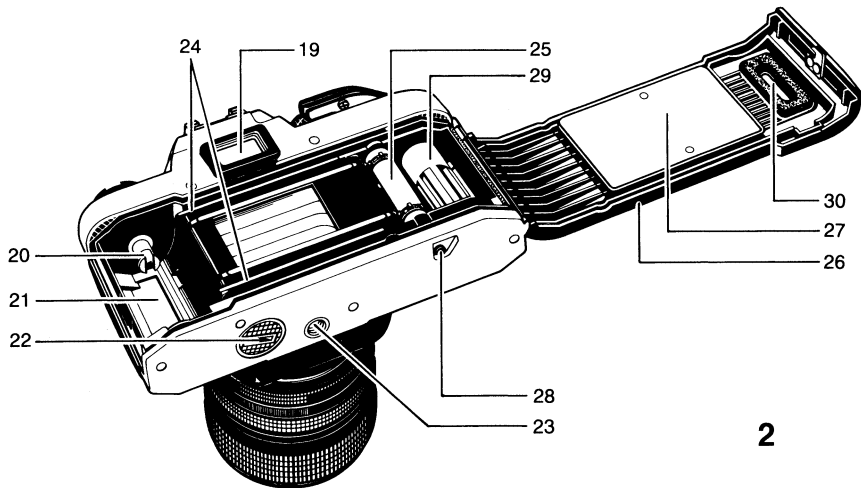

2

19. Viewfinder Eyepiece

20. Rewind Fork

21. Film Cartridge Chamber

22. Battery Chamber Lid

23. Tripod Socket

24. Film Guide Rails

25. Film Sprockets

26. Camera Back

27. Film Pressure Plate

28. Film Rewind Button

29. Film Takeup Spool

30. Film Cartridge Confirmation Window

## Inserting Batteries

1. Turn the battery chamber lid (22) counterclockwise using a coin or something similar.
2. Two LR44 type alkaline batteries or two SR44 type silver batteries are used with this camera.
3. Place the batteries so that both positive (+) sides are at the bottom of the compartment.
4. Turn the battery compartment cover clockwise until it closes firmly.

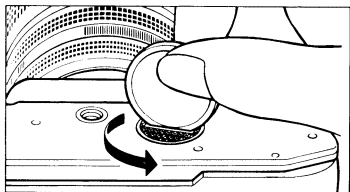

3

## Battery Check

1. Move the film advance lever (3) to the ready position.
2. Lightly press the shutter release button (2). Now the exposure metering system is switched on. Next, look through the viewfinder. When one of three LED lamps (○, ⊕ or ⊖) lights, then battery condition is satisfactory.

If no lamp lights, the batteries need replacing or have been loaded incorrectly.

3. Renew both batteries as necessary.
4. When not using of the camera, always return the film advance lever to the original position to prevent accidentally releasing the shutter.

**Caution:** Keep batteries away from infants and small children. In case a battery is accidentally swallowed, call a doctor immediately as the material inside the batteries can cause serious problems.

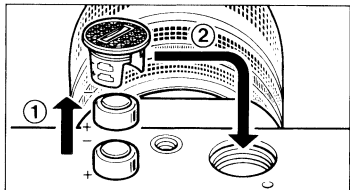

4

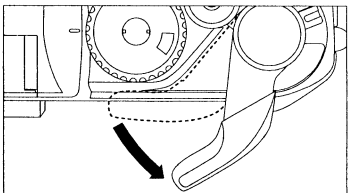

5

## Loading Film

1. To open the camera back (26), pull knob (11) out. When the back cover opens, the frame counter (4) automatically resets to "S".
2. Insert the film cartridge into the film chamber so that the projecting end of the film cartridge is downward.
3. Fold out and lift up the film rewind crank (10). Then rotate the crank carefully while push in it down lightly until the film locks on the film rewind fork (20).
4. Return the film rewind knob to its original position.
5. Insert the film leader into the groove of the film takeup spool (29) and place it so that the film perforations engage with the spool teeth.
6. Check that the film perforations engage properly with the teeth of sprocket (25) and the film slides smoothly along the film guide rails (24) by operating lightly the film advance lever (3) to advance the film.

**Caution:** Do not touch the shutter curtains.

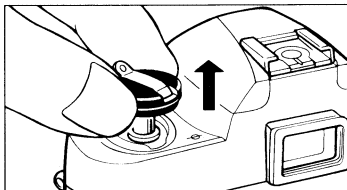

6

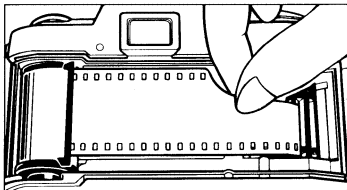

7

7. Turn the film rewind crank gently in the direction of the arrow to properly tension the loaded film. Stop turning the crank when it becomes stiff, and return the crank to its original position.

8. Gently close the back cover and push it until it clicks.

9. Advance the film a couple of frames, pressing the shutter release button each time, until the frame counter indicates "1" between 0 and 2.

(In this case, the film advance lever should be at the ready position, because the shutter release is interlocked when the lever is in the stored position).

The film rewind knob rotates each time the film is advanced showing that the film is advancing properly.

※ When advancing the film, wind the film advance lever slowly and securely until the film is fully transported to the next frame.

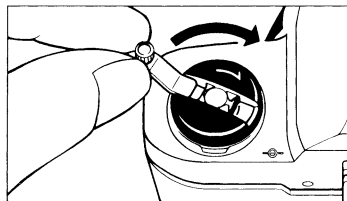

8

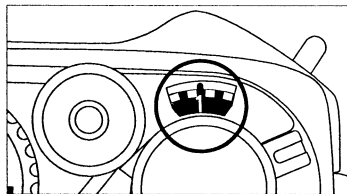

9

## Filmspeed Setting

1. Filmspeed is indicated on the outside of the film package or in the film instructions.
2. To set the filmspeed: while raising the filmspeed setting ring turn it until the arrow indicator on the inner ring points the corresponding filmspeed (ISO) value which is seen through the filmspeed window.

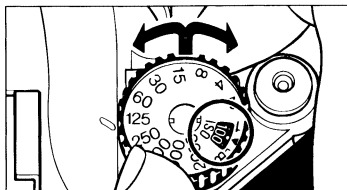

10

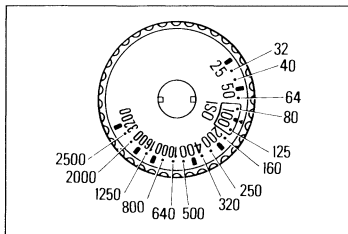

11



## Exposure Setting (shutter speed priority)

1. Place the film advance lever (3) in the ready position and turn the shutter speed dial so that the indicator white line aligns with the desired shutter speed value. Then if the dial is set at the intermediate positions of the index, shutter speed will be incorrect. Be sure that the dial clicks at the position where the white line aligns with the desired value.

With setting at "B" (bulb) position, exposure monitoring is impossible.

2. With brighter subjects, fast moving subjects or with the higher value film speed of the film used, it is recommended to use higher shutter speeds.
3. In photography using, telephoto lenses, use the highest shutter speed possible to avoid camera shake affecting your pictures. Generally selecting a higher shutter speed value than the focal length of the lens is recommended, i.e. 1/250s shutter speed is recommended for a telephoto lens with 135 mm focal length, and 1/500s for 300 mm focal length.

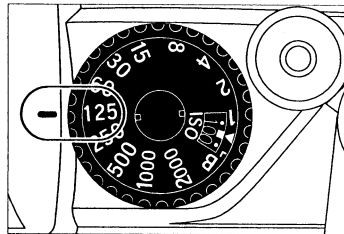

4. Recommended shutter speed with ISO 100/21° film and standard 35–70 mm focal length lens under typical situation is as follows:

Subject	Shutter speed
Stationary subjects In subdued light	1 to 1/15
Indoors in normal conditions	1/30 to 1/60
Outdoors on a fine day	1/125 to 1/250
Seaside in midsummer	1/500 to 1/2000
Mountain area with snow	
Fast moving subjects	

5. To monitor exposure, lightly press the shutter release button (2) and turn the aperture ring (13) until the green  $\circ$  mark lights in the viewfinder. When the red  $\oplus$  mark lights, it means over exposure. So turn the aperture ring in the direction of greater f/value. If the red  $\ominus$  mark lights, it means under exposure, so turn the aperture ring (13) to a smaller f/value.

**Note:** Outside the exposure metering range of your camera (EV2 to EV19), the exposure meter will not function properly and the green LED indicator may come on indicating incorrect exposure.

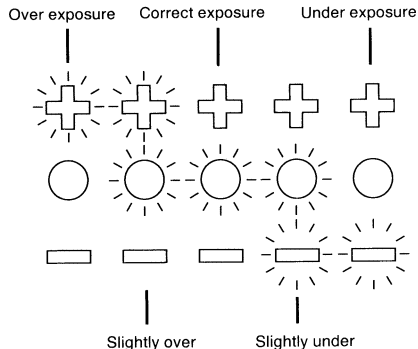

## Exposure Setting (aperture priority)

1. Place the film advance lever (3) in the ready position and turn the aperture ring (13) until the index on the lens barrel indicates the desired f/ value.
2. The suitable aperture value changes according to the brightness of the subject, the depth-of-field desired or filmspeed of the film in use, and typical settings of the aperture with ISO 100/21° film are as follows:

Subject	F/value
In subdued light	F/1.4 to F/2
To narrow depth-of-field	
Indoors in normal conditions	F/2 to F/4
Outdoors on a cloudy day	F/4 to F/8
Outdoors on a fine day	F/8 to F/11
Seaside in midsummer	F/11 to F/16
Mountain areas with snow	

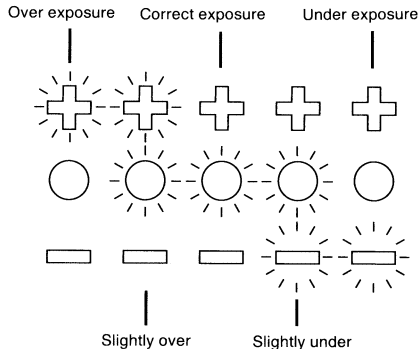

3. To monitor the exposure, press the Exposure measurement button (18) and turn the shutter speed dial until the green ○ mark lights in the viewfinder. If the red ⊕ mark lights, turn the shutter speed dial to the higher shutter speed setting and if the red = mark lights, then turn the shutter speed dial to the lower shutter speed setting. When the green ○ mark lights at intermediate positions between click, first set the dial at a click on either side and make fine control by operating the aperture ring afterwards.

**Note:** Outside the exposure metering range of your camera (EV2 to EV19), the exposure meter will not function properly and the green LED indicator may come on indicating incorrect exposure.

## Multiple Exposure Photography

The Multiple Exposure capability is a creative option used to take several different images on the same film frame.

1. Press the Shutter Release Button to make the first shot.
  2. Turn the film advance lever, while turning the Multiple Exposure Lever toward you. Frame Counter will not advance during multiple exposure photography.
  3. Press the Shutter Release Button to make the second shot. Repeat the process of No. 2-3 for as many times as you want.
- ※ If you touch the multiple exposure lever while winding the film by turning the film advance lever, the multiple exposure mechanism may be activated.

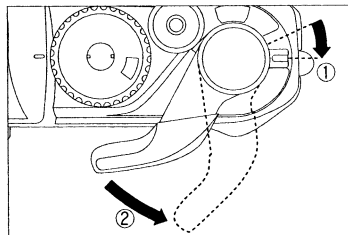

13

## Holding Camera

1. Hold the camera in the palm of the left hand so as to turn the lens focusing ring (15) easily with fingers.
2. Hold the camera body lightly by hand grip (6) and place your right fore finger lightly on the shutter release button.
3. Press your left elbow lightly against your body and look through the viewfinder eyepiece (19) to steady the camera against your face. Then relax your right arm holding the grip.
4. With telephoto lenses or lower shutter speeds, it is recommended to use a tripod and/or cable release.



14

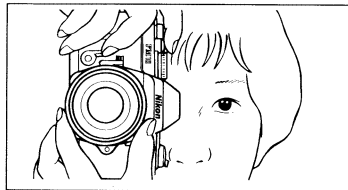

15

## Focusing

1. Focusing is done by observing through the circled area in the center of the viewfinder screen. Within the circle is the split image spot prism and around the circle there is the microprism collar.
2. In focusing through the split image spot, when the image divided horizontally is brought into alignment by focusing, focus is correct. When the upper-and lower-half images do not align, it is out-of-focus.
3. To focus through the microprism collar outside center spot, a broken shimmering image is seen when it is out-of-focus and correct focus is at the setting in which the image becomes clear and sharp.
4. Focusing through the entire matte field of the viewfinder is also possible. In this case, at the setting where the sharpest image is obtained, precise focusing is secured.
5. Choose the most effective focusing method from the above that you are most comfortable with or according to the shooting situation, such as the lens used, the subject, etc.

**Note:** The FM10 viewfinder covers approx 92% of the image area of the actual photograph so the actual picture comes out larger than the image in the viewfinder.

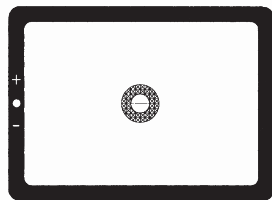

16



In focus 17

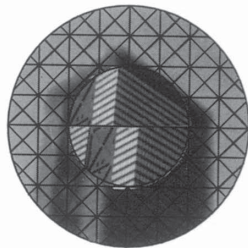

Not in focus 18

## Rewinding the Film

1. When the film is at its end, the advance lever no longer operates smoothly, check the frame counter (4) display. If the frame counter shows that the all frames of the loaded film have been exposed, the film then needs to be rewound.
2. Press the film rewind button (28) on the camera base.
3. Fold out the film rewind crank (10) and turn it in the direction of the arrow.
4. Once the pressure eases, the film is completely wound into the cartridge.
5. Lift up the film rewind knob (11) and pull it out to open the camera back (26). Now the film cartridge can be taken out.
6. Do this in a place away from direct sunlight.

**Note:** If the film reaches the end of the roll during film advance, the film advance lever will lock. Rewind the entire roll, then complete the movement of the film advance lever and put it back into place.

## “B” (bulb) Setting

1. With the shutter speed dial (1) set at “B” position, the shutter will remain open for as long as the shutter release button (2) is pressed.

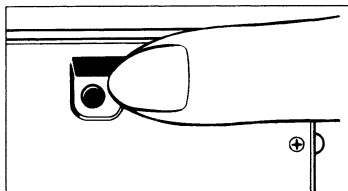

19

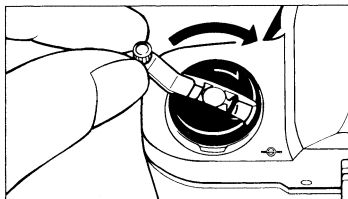

20

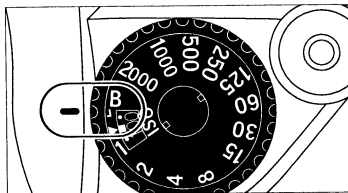

21



2. This setting is useful when an exposure longer than one second is required, such as in landscape photography at night. Or it can be used for the special effect photography by employing the flash test button together with very low light conditions.
3. Be sure to use a tripod and/or cable release when using this long time shutter speed setting.

**Note:** We recommend that you remove the Batteries from the camera at this setting to avoid wasting the batteries.

### Self-Timer

1. Wind the film advance lever (3) and fully turn down the self-timer lever (7) counterclockwise. Now the self-timer is ready to use.
2. Press the shutter release button (2) and the self-timer operates to release the shutter in approximately 10 seconds later.
3. Once the self-timer becomes ready it is impossible to cancel it manually. So operate it only when needed.
4. The self-timer is very useful when you wish to include yourself in a picture, or, you can use it in order to prevent camera shake in shutter releasing instead of using the cable release.

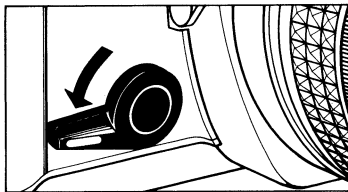

## Flash Photography

1. Connect the flash unit in the Accessory-shoe (9).
2. Set the shutter speed dial (1) at 1/125 second or lower.
3. When using the automatic flash unit, set the aperture to the f-stop specified in the instruction manual of the flash unit.
4. When using the manual flash unit, use the f-stop value obtained by the formula shown below:

$$F - stop = \frac{G. NO.(m)}{Distance(m)} = \frac{G. NO.(Ft.)}{Distance(Ft.)}$$

**Note:** The flash units not designed for use with Nikon cameras may provide incorrect exposure and/or equipment damage.

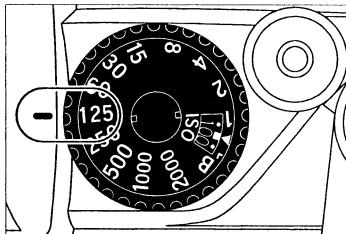

23

★ When using any other flash than a Nikon product and inserting it into the Accessory-shoe, please do not touch the contact. If you touch the contact, you may be subject to a shock.

When using a bracket type flash and connecting it to the contact, please use it without removing the black plastic plate covering the Accessory-shoe.

If you touch the Accessory-shoe without the plate, you may subject to a shock.

## Depth-of-Field Preview

In the Viewfinder you can visually observe the depth-of-field provided by the selected F-stop.

1. Adjust the Lens Aperture to the desired F-stop. Press the Preview Button.
  2. Observe the results of increased sharpness on the (darkened) image in the Viewfinder.
- ※ As it will cause the camera to malfunction, please refrain from pushing the shutter release button or winding the film while holding down the preview lever.
  - ※ If you press the shutter release button while holding down the depth-of-field preview lever, the reflector mirror stays locked in the halfway position. Release the depth-of-field preview lever and the mirror returns to the normal position.

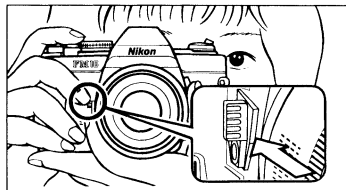

## **Eyepiece Correction Lenses**

The viewfinder eyepiece has a built-in  $-1$  correction (suitable for most normal vision).

If your vision requires correction and an eyepiece correction lens is fitted, you do not have to wear eye-glasses when taking pictures. Slip the lens in the groove in the finder eyepiece.

### **Eyepiece correction lenses are available in 9 types:**

$-5, -4, -3, -2, 0, +0.5, +1, +2, +3$  (Diopters)

**Note:** Some forms of astigmatism etc. may make dioptric eyepiece correction impossible.

Please check with your vision specialist for a recommendation based on your prescription.

## Infrared Photography

1. The dot marks printed in yellow and green are the infrared distance indicators. The green mark with a red line is for 35 mm (wide) and the yellow mark with a red line for 70 mm (telephoto). They are used for reading the distance scale in infrared photography using infrared film and filters.
2. First, secure focus in the normal manner. Then, read off the subject distance on the normal distance scale (14), then align it with the infrared distance indicator, according to the focal length.
3. For instance, when you focus on a subject at 2 m in the normal manner, read off the value "2" on the focusing scale and move the focusing ring until the infrared distance indicator points to "2".
4. Always use the red filter, such as the R60, when attempting infrared photography. For other details concerning infrared photography, follow the instructions of the infrared film used.

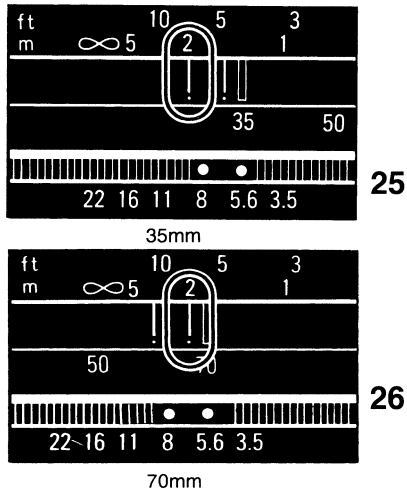

## Mount the Lens onto the Camera

Position the lens in the camera's bayonet mount so that the mounting indexes on lens and camera body are aligned. Taking care not to press the lens release button, twist lens counterclockwise until it locks into place.

**To remove:** Push the lens release button (8) and turn the lens mounting ring clockwise until the lens comes off.

**Note:** When changing lenses with film loaded in the camera, be careful not to expose the mirror box to direct sunlight.

If the tripod has a large head, contact between the lens barrel and the head may make it impossible to turn the lens aperture ring. In this case, use the special tripod adapter supplied with the camera between the tripod head and the camera body.

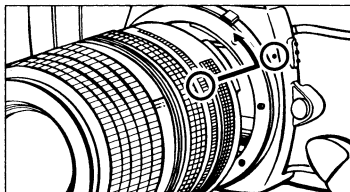

27

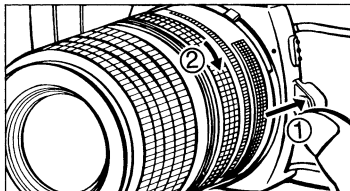

28

## Specifications

**Type:** 35 mm SLR with focal plane shutter and TTL metering system

**Film Format:** 35 mm film, 24 × 36 mm

**Lens Mount:** Nikon F Mount

**Shutter:** Vertically moving metal focal plane shutter B, 1–1/2000 sec.

**Self-Timer:** Mechanical self-timer with 10 sec shutter release delay

**Viewfinder:** Field of view covers 92% horizontally and vertically

Magnification 0.84× (with 50 mm F1.4 standard lens)

Viewfinder Display

Red ⊕ mark LED ..... Over exposure warning

Green ○ mark LED ..... Correct exposure indication

Red ⇐ mark LED ..... Under exposure warning

**Focusing:** Split-image microp prism type surrounded by matte field

**Exposure Metering:** TTL center-weighted full aperture exposure measuring system

By pressing Exposure Measurement Button or Shutter Release Button

**Metering Range:** EV2–19 (ISO 100. F2, 1 sec. –F16, 1/2000 sec.)

**Flash Synchronization:** Standard ISO type hot-shoe contact on the Accessory-shoe.

Synchronization speed 1/125 or lower.

**Film Advance:** By single lever-action with 135° winding angle and 30° stand-off angle

Shutter Release Button is interlocked with the advance lever stored

**Film Rewind:** By film rewind button and film rewind crank

**Frame Counter:** Additive type with autoreset by opening the back cover

**Other Functions:** Multiple Exposure, Preview Lever

**Film Speed Range:** ISO 25 – 3200 by 1/3 steps

**Power Source:** Two 1.5V Alkaline batteries (LR44) or Silver batteries (SR44)

**Dimensions:** 139 (5.5 in.) (W) × 86 (3.4 in.) (H) × 53 (2.0 in.) (D) mm

**Weight:** 420 g

*\* These specifications and external appearance are subjected to change for improvement without prior notice.*

## Tips on Camera Care

Although the FM10 is a tough and durable camera, bear in mind that is a precision optical instrument, and that careless or rough handling may damage it. Observe the following tips, and the FM10 will always work as perfectly as the day you bought it.

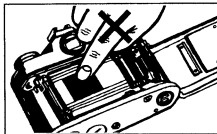

- Do not touch the shutter curtains.

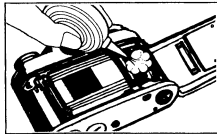

- Clean metallic parts with a blower-type brush or with a dry, soft cloth.

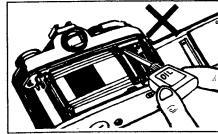

- Generally, the camera does not need lubrication.

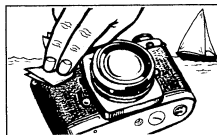

- If the camera body is exposed to rain or mist, wipe moisture gently with a soft cloth and dry the camera. After using the camera near salt water, take care that you wipe it with a cloth moistened with pure water to remove possible traces of salt.

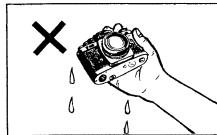

- If the inside of the camera body accidentally gets wet, its internal precision parts may get rusty. Take the camera right away to the nearest authorized Nikon dealer for a checkup which may require repair payment.

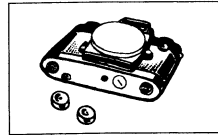

- When not using the camera for a long time, take out the batteries and store the camera away from high temperature, high humidity, naphthalene, or camphor.



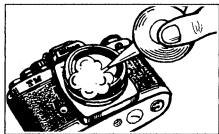

- Clean glass surfaces such as the lens or the finder eyepiece with a blower-type brush; avoid using lens tissue as much as possible. Gently wipe dirt, smudges or fingerprints with soft cotton moistened with a small amount of absolute alcohol, using a spiral motion from center to periphery. Make sure you leave no wiping traces.

**Caution:** Please note that the use of a spray-gun type blower to clean the lens may cause possible damage to the glass (especially when ED glass is used for the front lens element), by suddenly lowering the temperature on the lens surface. To avoid damage, hold the blower upright, keep its nozzle more than 30 cm away from the lens surface and move the nozzle around so that the stream of air is not concentrated in one spot.

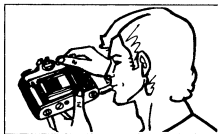

- Before using the camera, it is a good practice to check it thoroughly first.

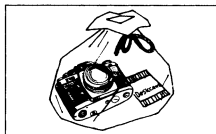

- In a humid environment, it is best to store the camera in a vinyl bag with a desiccant to keep away dust, moisture and salt.

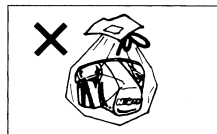

- Note that storing leatherette cases in a vinyl bag may cause the leather to deteriorate, so exercise due care.

### Symbol for separate collection applicable in European countries



This symbol indicates that this product is to be collected separately. The following apply only to users in European countries.

- This product is designated for separate collection at an appropriate collection point. Do not dispose of as household waste
- For more information, contact the retailer or the local authorities in charge of waste management.

## Nomenclature des organes

1. Bague de vitesses d'obturation/réglage de sensibilité du film
2. Déclencheur
3. Levier d'armement de pellicule
4. Compteur de vues
5. Anneau de courroie
6. Poignée
7. Retardateur
8. Bouton de déverrouillage d'objectif
9. Contact direct/griffe porte-accessoire
10. Manivelle de reboinage de pellicule
11. Bouton de reboinage de pellicule
12. Fenêtre témoin de sensibilité du film
13. Bague des ouvertures de diaphragme
14. Echelle des distances
15. Bague de mise au point

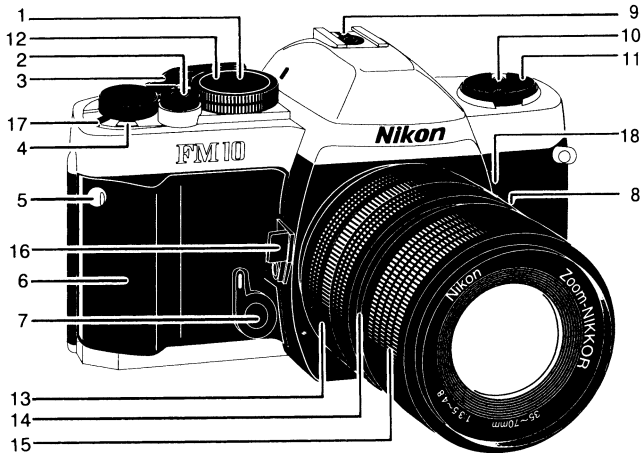

16. Poussoir de contrôle de profondeur de champ
17. Levier de surimpression
18. Bouton d'analyse d'exposition

1

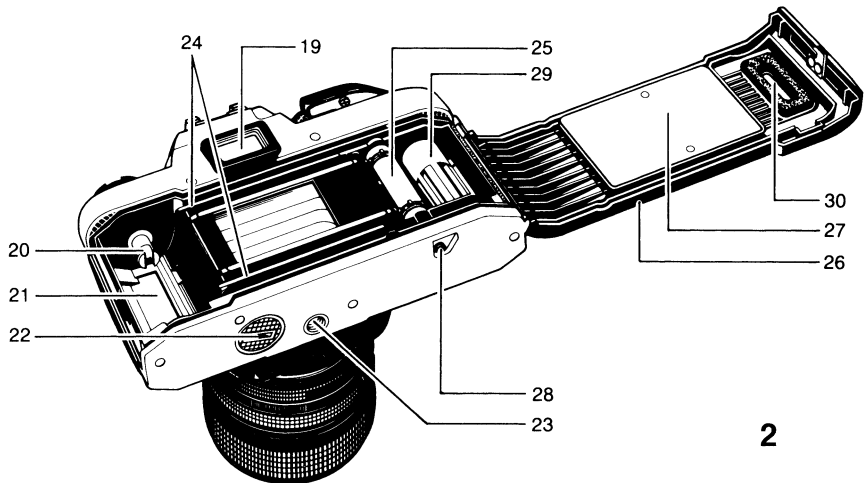

- 19. Oculaire du viseur
- 20. Axe de rebobinage
- 21. Compartiment de pellicule
- 22. Couvercle de compartiment piles
- 23. Filetage pour pied
- 24. Rails de guidage de pellicule

- 25. Roue dentée de transport de pellicule
- 26. Dos
- 27. Presse-pellicule
- 28. Bouton de déblocage pour rebobinage
- 29. Bobine réceptrice
- 30. Fenêtre témoin de présence d'un film

## Mise en place des piles

1. Ouvrir le compartiment de piles en faisant tourner son couvercle (22) en sens inverse des aiguilles d'une montre à l'aide d'une pièce de monnaie ou d'un objet similaire.
2. Utiliser deux piles alcalines LR44 ou deux piles à l'oxyde d'argent SR44.
3. Introduire les piles de manière à ce que les polarités (+) entrent en contact avec le fond du compartiment.
4. Faire tourner le couvercle du compartiment de piles dans le sens des aiguilles d'une montre jusqu'à sa fermeture complète.

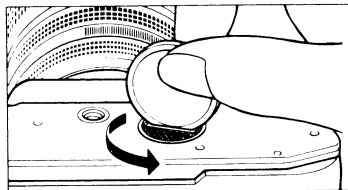

3

## Vérification des piles

1. Sortir le levier d'armement de pellicule (3) pour préparer la position d'avance.
2. Enfoncer légèrement le déclencheur (2) de manière à mettre sous tension le système de mesure d'exposition et regarder dans le viseur: l'une des trois LED "○", "⊕" ou "⊖" s'allume pour confirmer l'état de charge des piles. Si aucune LED ne s'allume, c'est que les piles sont épuisées ou mal introduites.
3. Si les piles sont épuisées, les remplacer par des neuves.
4. Si l'appareil n'est pas en usage, ramener le levier d'armement sur sa position d'origine pour éviter d'appuyer accidentellement sur le déclencheur.

**Attention:** Conserver les piles hors de portée des enfants. Au cas où une pile serait accidentellement avalée, appeler immédiatement un médecin; les matériaux contenus dans la pile pourraient provoquer de sérieux problèmes.

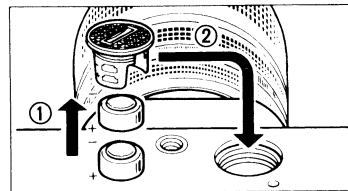

4

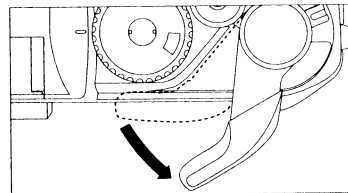

5

## Chargement de la pellicule

1. Pour ouvrir le dos (26), soulever le bouton de rebobinage (11) et le tirer vers le haut. L'ouverture du couvercle du compartiment de pellicule fait automatiquement apparaître la lettre "S" sur le compteur de vues (4).
2. Introduire le rouleau de pellicule dans son compartiment en orientant vers le bas l'extrémité saillante du rouleau. Procéder à cette opération dans un endroit à l'abri des rayons du soleil.
3. Déplier et soulever la manivelle de rebobinage de pellicule (10). Faire ensuite tourner la manivelle avec précaution tout en la poussant légèrement vers le bas jusqu'à ce que la pellicule s'accouple à l'axe de rebobinage (20).
4. Enfoncer le bouton de rebobinage pour le renvoyer sur sa position d'origine.
5. Insérer l'amorce de la pellicule dans la fente de la bobine réceptrice (29) et la disposer de manière à ce que les perforations de la pellicule s'engagent avec les dents de la bobine.
6. Vérifier si les perforations de la pellicule s'engagent convenablement avec les dents de la roue dentée (25) et s'assurer que la pellicule se déplace en douceur sur les rails de guidage (24) en actionnant le levier d'armement (3).

**Attention:** Ne touchez pas les lamelles de l'obturateur.

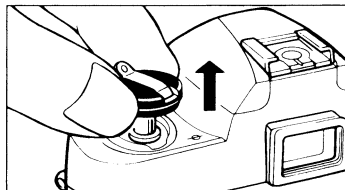

6

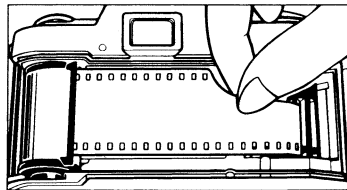

7

7. Faire tourner délicatement la manivelle de rebobinage dans le sens de la flèche pour tendre convenablement la pellicule. Arrêter de tourner dès que la manivelle présente une résistance et la ramener sur sa position d'origine.

8. Fermer le couvercle du compartiment de pellicule et le pousser jusqu'à ce que vous entendez le dé clic de verrouillage.

9. Faire avancer la pellicule à deux reprises en appuyant sur le déclencheur jusqu'à ce que le compteur de vues indique le chiffre "1".

(La mise au repos du levier d'armement provoquant le verrouillage du déclencheur, ne garder pas le levier sur cette position pendant cette opération.)

Si le bouton de rebobinage tourne pendant l'avance de la pellicule, cette dernière a été bien mise en place.

※ En avançant le film, tourner lentement et fermement le levier d'armement de pellicule jusqu'à ce que la pellicule soit complètement transportée jusqu'à la vue suivante.

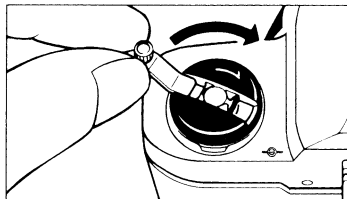

8

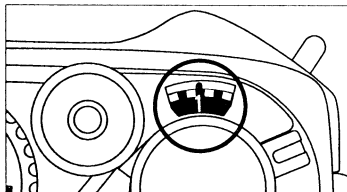

9

## Réglage de sensibilité de pellicule

1. La sensibilité de pellicule est indiquée sur l'emballage ou le mode d'emploi de la pellicule utilisée.
2. Pour régler la sensibilité du film: tout en relevant la bague de réglage de sensibilité du film, la tourner jusqu'à ce que l'indicateur à flèche sur la bague inférieure pointe sur la sensibilité correspondante du film (ISO/ASA) visible à travers la fenêtre d'échelle de sensibilité.

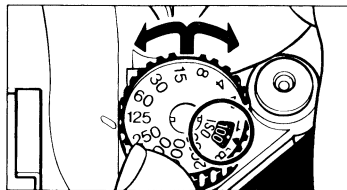

10

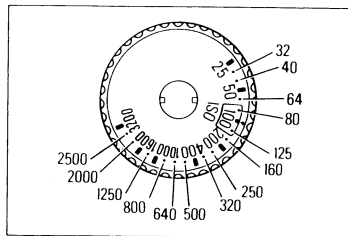

11

## Réglage de l'exposition (priorité à la vitesse d'obturation)

1. Amener le levier d'armement (3) en position de fonctionnement et faire tourner la bague de vitesses d'obturation pour aligner la ligne de repérage blanche sur la vitesse d'obturation désirée. Si le réglage de la bague ne s'aligne pas exactement sur le repère, la vitesse d'obturation appropriée ne pourra pas être obtenue. Être certain que l'encliquetage de la bague se fasse bien à l'endroit où la ligne blanche s'aligne sur la valeur désirée.

Le réglage sur "B" (pose en un temps) rend impossible le contrôle de l'exposition.

2. Pour prendre un sujet très éclairé, en déplacement rapide, ou à l'usage d'une pellicule de très haute sensibilité, il est recommandé de régler sur la vitesse d'obturation la plus élevée.
3. Pour les prises de vues au téléobjectif, il est recommandé de régler sur la vitesse d'obturation la plus élevée pour éviter les erreurs occasionnées en bougeant. En règle générale, il est conseillé de choisir une vitesse d'obturation supérieure à celle de la longueur focale de l'objectif sollicité; à savoir 1/250e de seconde pour un objectif d'une longueur focale de 135 mm et 1/500e pour une longueur focale de 300 mm.

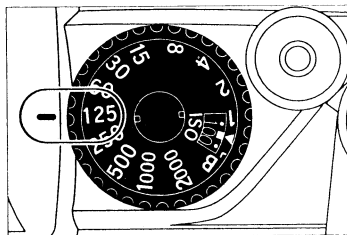

12



4. Les vitesses d'obturation recommandées à l'usage d'une pellicule ISO 100/21° et d'une optique 35-70 mm en conditions normales sont les suivantes:

Sujet	Vitesse d'obturation
Sujet immobile sous un demi-jour	1 à 1/15e
A l'intérieur en conditions normales	1/30e à 1/60e
A l'extérieur un jour de beau temps	1/125e à 1/250e
L'été au bord de la mer	1/500e à 1/2000e
A la neige	
Sujets en déplacement rapide	

5. Pour contrôler l'exposition, enfoncer légèrement le déclencheur (2) et faire tourner la bague des ouvertures de diaphragme (13) jusqu'à ce que le symbole vert  $\circ$  s'allume dans le viseur. Si le symbole rouge  $\oplus$  s'allume, c'est qu'il y a surexposition et qu'il faut tourner la bague des ouvertures de diaphragme sur une valeur/f plus grande. Si c'est le symbole rouge  $\ominus$  qui s'allume, c'est qu'il y a sous-exposition et qu'il faut tourner la bague des ouvertures de diaphragme (13) sur une valeur/f plus petite.

**Remarque:** Éviter les sujets très sombres ou très lumineux, parce qu'ils seront hors de la plage d'analyse d'exposition de l'appareil (1 IL à 19 IL). Dans un tel cas, le posemètre ne fonctionnera pas correctement, et la LED de couleur verte s'allumera pour indiquer que l'exposition est incorrecte.

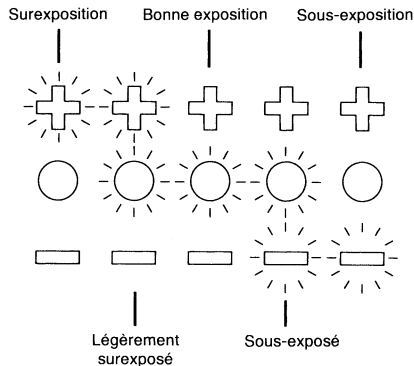

## Réglage de l'exposition (priorité à l'ouverture)

1. Amener le levier d'armement (3) en position de fonctionnement et faire tourner la bague des ouvertures de diaphragme (13) jusqu'à ce que le repère du barillet d'objectif indique la valeur/f souhaitée.
2. L'ouverture appropriée varie en fonction de la luminosité du sujet, de la profondeur de champ souhaitée et de la sensibilité de la pellicule utilisée. Les réglages ordinaires de l'ouverture du diaphragme à l'emploi d'une pellicule ISO 100/21° (ASA100/DIN21) sont les suivants:

Sujet	Valeur/f
Demi-jour	f/1,4 à f/2
Profondeur de champ réduite	
A l'intérieur en conditions normales	f/2 à f/4
A l'extérieur, par temps nuageux	f/4 à f/8
A l'extérieur, par beau temps	f/8 à f/11
L'été au bord de la mer	f/11 à f/16
A la neige	

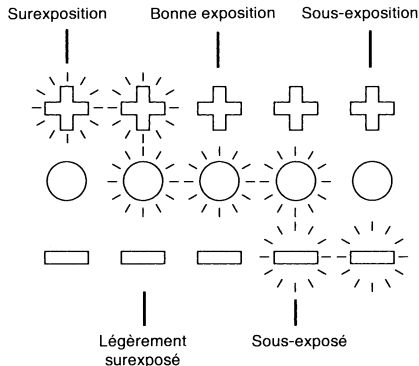

3. Pour contrôler l'exposition, enfoncez le bouton d'analyse d'exposition (18) et faites tourner la bague de vitesses d'obturation jusqu'à ce que le symbole vert ○ s'allume dans le viseur. Si le symbole rouge ⊕ s'allume, faites tourner la bague de vitesses d'obturation sur une valeur plus élevée; si c'est le symbole rouge ⇐ qui s'allume, faites tourner la bague sur une valeur plus petite. Lorsque le symbole vert ○ s'allume dans une zone intermédiaire entre deux déclics, réglez la bague sur l'une des deux positions à déclic, puis raffinez le réglage à l'aide de la bague des ouvertures de diaphragme.

**Remarque:** Évitez les sujets très sombres ou très lumineux, parce qu'ils seront hors de la plage d'analyse d'exposition de l'appareil (1 IL à 19 IL). Dans un tel cas, le posemètre ne fonctionnera pas correctement, et la LED de couleur verte s'allumera pour indiquer que l'exposition est incorrecte.

## Photographie en surimpression

La fonction de surimpression est une option créative permettant de prendre plusieurs images sur une même vue.

1. Enfoncer le déclencheur pour prendre la première vue.
  2. Faire tourner le levier d'armement en tournant le levier de surimpression vers soi. Le compteur de vues n'avance pas pendant la photographie en surimpression.
  3. Enfoncer le déclencheur pour prendre la seconde image. Répéter les étapes 2 et 3 autant que fois qu'on le souhaite.
- ※ Le mécanisme de surimpression peut s'activer si le levier de surimpression est touché en rebobinant la pellicule en tournant le levier d'armement.

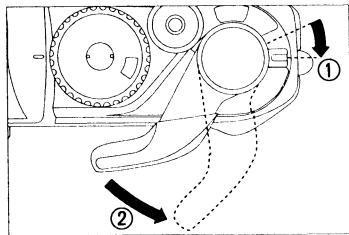

13

## Maniement de l'appareil

1. Mettre l'appareil dans la main gauche pour pouvoir tourner facilement la bague de mise au point (15) avec les doigts.
2. Maintenir délicatement l'appareil par sa poignée (6) et poser l'index de la main droite sur le déclencheur sans appuyer.
3. Garder le coude gauche collé au corps et regarder dans l'oculaire du viseur (19) pour immobiliser l'appareil contre son visage. Puis détendre le bras droit soutenant la poignée.
4. Pour les prises de vues au téléobjectif ou à l'usage d'une vitesse d'obturation basse, il est recommandé d'utiliser un pied et/ou un télédéclencheur.



14

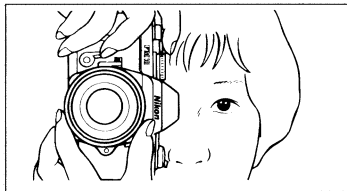

15

## Mise au point

1. Procéder à la mise au point en regardant dans le cercle situé au centre de l'écran du viseur. L'intérieur du cercle comprenant le prisme à champ croisé est entouré par un anneau de microprisme.
2. La mise au point au travers du cercle à champ croisé consiste à recomposer l'image divisée horizontalement. Si les images du haut et du bas ne se fondent pas en une seule, la mise au point est incorrecte.
3. La mise au point au travers de l'anneau de microprisme situé à l'extérieur du cercle à champ croisé consiste à rendre plus nette et plus détaillée une image brisée et miroitante.
4. La mise au point au travers du champ mat du viseur est également possible. Il suffit de régler de manière à ce que l'image soit la plus nette possible.
5. Choisir parmi les méthodes de mise au point ci-dessus celle qui répond le plus à la situation (objectif utilisé, sujet de prise de vues, etc.)

**Remarque:** Le viseur du FM10 couvre environ 92% de l'image effectivement impressionnée sur le film. L'image de visée correspond donc approximativement à une diapositive une fois montée sous cache ou encore à un tirage normal à partir d'un négatif.

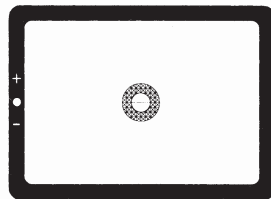

16



Net 17

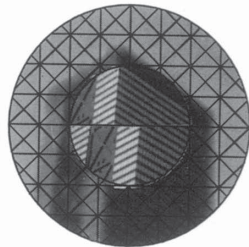

Flou 18

## Rebobinage de la pellicule

1. En fin de pellicule, si le levier d'armement offre une résistance, contrôler l'affichage du compteur de vues (4). Si le chiffre indiqué par le compteur de vues montre que toutes les vues de la pellicule chargée ont été exposées, il convient de rebobiner la pellicule.
2. Enfoncer le bouton de déblocage pour rebobinage (28) situé sur la semelle de l'appareil.
3. Déplier la manivelle de rebobinage (10) et la faire tourner dans le sens de la flèche.
4. Dès que l'effort à la manivelle se relâche, la pellicule est complètement rebobinée dans son rouleau.
5. Soulever, puis tirer le bouton de rebobinage (11) pour ouvrir le dos (26).
6. Lors de cette procédure, éviter d'exposer l'appareil au rayonnement direct du soleil.

**Remarque:** Si la pellicule arrive à sa fin pendant l'armement, le levier d'armement se bloquera. Rebobiner toute la pellicule, puis compléter le mouvement du levier d'armement avant de le ramener en position.

## Pose "B" (pose en un temps)

1. La mise en position "B" de la bague de vitesses d'obturation (1) maintient l'ouverture de l'obturateur aussi longtemps que le déclencheur (2) reste enfoncé.

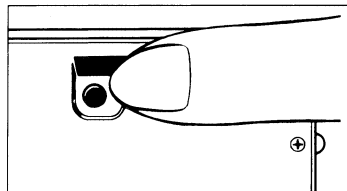

19

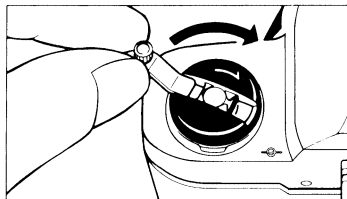

20

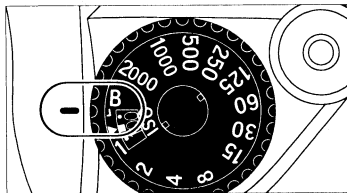

21

2. Ce réglage est très pratique lorsqu'il s'agit de procéder à des expositions de plus d'une seconde pour des prises de vues de paysages la nuit. On pourra y faire appel pour créer des effets spéciaux en combinaison avec une touche de flash si les conditions d'éclairage sont insuffisantes.
3. Utiliser sans faute un pied et/ou un télédéclencheur lorsqu'on fait appel à ce réglage de vitesse d'obturation

**Remarque:** A ce réglage, le retrait des piles est recommandé pour économiser les piles.

### Retardateur

1. Enrouler le levier d'armement (3) et faire tourner à fond le levier de retardateur (7) en sens inverse des aiguilles d'une montre. Le retardateur est alors prêt à fonctionner.
2. La poussée du déclencheur (2) commande le déclenchement par retardateur de l'obturateur environ 10 secondes après.
3. Une fois réglé, il est impossible d'annuler manuellement le retardateur. Aussi on veillera à ne l'utiliser que dans des situations indispensables.
4. Le retardateur est très pratique lorsqu'on désire faire soi-même partie d'une photo, ou pour éviter les risques de "bougé" souvent inévitables lors du déclenchement manuel si l'on ne désire pas utiliser le télédéclencheur.

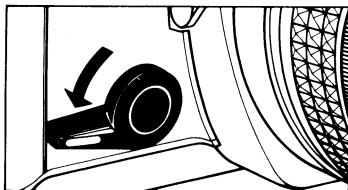

22



## Photographie au flash

1. Raccorder le flash sur la griffe porte/accessoire (9).
2. Régler la bague de vitesses d'obturation (1) à 1/125e ou moins.
3. Avec un flash automatique, régler l'ouverture à la valeur/f spécifiée dans le manuel du flash.
4. Avec un flash manuel, utiliser la valeur/f obtenue avec la formule ci-dessous:

$$\text{Valeur/f} = \frac{\text{numéro guide}(m)}{\text{Distance}(m)} = \frac{\text{numéro guide}(Ft.)}{\text{Distance}(Ft.)}$$

**Remarque:** L'emploi de flashes non conçus pour les appareils Nikon peut donner lieu à une exposition incorrecte et/ou endommager l'appareil.

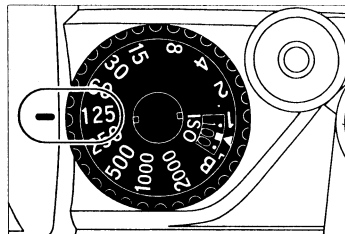

23

★ A l'insertion d'un flash non-Nikon dans la griffe porte-accessoire, ne pas toucher le contact. Cela pourrait provoquer une décharge électrique.

Lors du raccordement d'un flash à support au contact, ne pas retirer la plaque noire en plastique couvrant la griffe porte-accessoire.

Une décharge électrique est possible si l'on touche la griffe porte-accessoire sans plaque.

## Profondeur de champ

Dans le viseur, la profondeur de champ offerte par la valeur/f sélectionnée est généralement visible.

1. Ajuster le diaphragme de l'objectif à la valeur/f souhaitée. Enfoncer le bouton de prévisionnage.
  2. Observer l'amélioration de la netteté sur l'image (assombrie) dans le viseur.
- ※ Éviter d'enfoncer le déclencheur ou de rebobiner le film en soutenant le levier de prévisionnage, cela pourrait provoquer un mauvais fonctionnement de l'appareil.
  - ※ Le miroir réflecteur reste bloqué à mi-course si le déclencheur est enfoncé en soutenant le levier de prévisionnage de profondeur de champ enfoncé. La libération du levier de prévisionnage de profondeur de champ provoquera le retour du miroir à sa position normale.

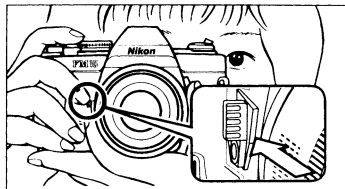

24

## **Lentille correctrice d'oculaire**

L'oculaire du viseur a une correction intégrée de  $-1$  (adaptée à la vue normale).

Si votre vue exige une correction et qu'une lentille correctrice d'oculaire est montée, les lunettes seront inutiles pour la prise de vues. Glisser la lentille dans la cannelure de l'oculaire du viseur.

### **9 types de lentille correctrice d'oculaire sont disponibles:**

$-5, -4, -3, -2, 0, +0,5, +1, +2, +3$  (dioptries)

**Remarque:** Certaines formes d'astigmatisme et autres peuvent rendre la correction dioptrique de l'oculaire impossible.

Faire vérifier sa vue par un spécialiste pour obtenir une recommandation basée sur cette prescription.

## Photographie à infra-rouge

1. Les points de repère jaunes et verts sont des indicateurs de distance infrarouge. La marque verte avec une ligne rouge correspond à 35 mm (grand-angle) et la marque jaune avec un ligne rouge à 70 mm (téléobjectif). Elles servent à la lecture de l'échelle des distances pour les photographies infra-rouges à l'usage d'une pellicule et de filtres infra-rouges.
2. Procéder d'abord à la mise au point de la manière habituelle. Lire ensuite la distance appareil-sujet sur l'échelle des distances (14) normale et mettre cette distance en regard de l'indicateur de distance infra-rouge.
3. Si par exemple on fait la mise au point sur un sujet à 2 mètres de distance de la manière habituelle, lire le chiffre "2" sur l'échelle de mise au point et déplacer la bague de mise au point pour aligner l'indicateur de distance infra-rouge sur le chiffre "2".
4. Utiliser sans faute un filtre rouge, tel que R60, chaque fois que l'on prend des photos infra-rouges. Pour un complément de détails, suivre les instructions du mode d'emploi joint à la pellicule infra-rouge utilisée.

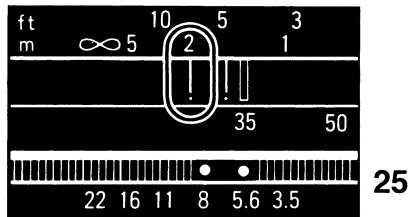

25

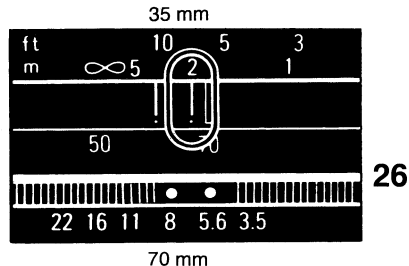

26

## Montage de l'objectif sur l'appareil

Positionner l'objectif sur la monture à baïonnette de l'appareil de manière à aligner les index de montage de l'objectif et de l'appareil. En évitant d'enfoncer le bouton de déverrouillage d'objectif, tourner l'objectif dans le sens horaire jusqu'à son verrouillage.

**Retrait:** Enfoncer le bouton de déverrouillage d'objectif (8) et tourner la bague de montage d'objectif dans le sens horaire jusqu'à ce que l'objectif se libère.

**Remarque:** Au changement d'objectif alors qu'un film est chargé dans l'appareil, veiller à ne pas exposer la boîte à miroirs en plein soleil.

Si le pied est doté d'une grande tête, le contact entre le baril de l'objectif et la tête peut rendre impossible la rotation de la bague des ouvertures de l'objectif. Dans ce cas, utiliser l'adaptateur de pied spécial fourni avec l'appareil entre la tête du pied et l'appareil.

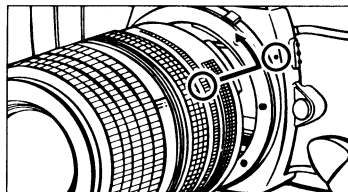

27

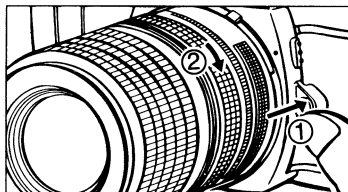

28

## Caractéristiques

**Type:** Appareil reflex 35 mm avec obturateur à plan focal et mesure TTL

**Format de négatif:** 24 × 36 mm

**Monture d'objectif:** Monture Nikon F baïonnette

**Obturateur:** Obturateur à plan focal métal à course verticale B: 1 à 1/2000 sec.

**Retardateur:** Retardateur mécanique avec 10 secondes de délai environ

**Viseur:** Profondeur de champ: 92% dans le sens horizontal et vertical de l'image.

Rapport de grossissement: 0,84× (avec l'objectif standard 50 mm f1,4)

Centre d'informations du viseur:

repère à LED rouge ⊕ ..... surexposition

repère à LED vert ○ ..... bonne exposition

repère à LED rouge ⇐ ..... sous-exposition

**Mise au point:** microprisme à champ croisé entouré d'un champ mat

**Mesure d'exposition:** système de mesure à pondération centrale TTL pleine ouverture

Par pression du bouton d'analyse d'exposition ou du déclencheur

**Plage de mesure:** 2 IL à 19 IL (ISO 100. f2, 1 sec. -f16, 1/2000e sec.)

**Synchronisation du flash:** Griffe porte-accessoire, contact ISO, synchrone sur une vitesse d'obturation inférieure ou égale à 1/125.

**Avancement de pellicule:** Une image à la fois par levier d'armement; angle d'armement de 135°; angle mort de 30°.

Déclencheur verrouillé avec le levier d'armement en position de repos.

**Rebobinage de pellicule:** Par bouton et manivelle de rebobinage

**Compteur de vues:** Progressif, à remise à zéro automatique sur ouverture du dos.

**Autres fonctions:** surimposition, levier de prévisionnage

**Réglage de sensibilité de pellicule:** ISO 25/15° à 3200/36°, par étapes de 1/3.

**Alimentation:** Deux piles alcalines de 1,5V (LR44) ou deux piles à l'oxyde d'argent (SR44).

**Dimensions:** 139 mm (L) × 86 mm (H) × 53 mm (E)

**Poids:** 420 g

*\* Les caractéristiques et le design peuvent subir des modifications sans préavis.*

## Conseils d'entretien

Bien que de construction robuste, le FM10 reste un instrument optique de précision, et le manque de soin peut entraîner des dommages sérieux. En observant les conseils qui suivent, votre appareil fonctionnera toujours aussi parfaitement que le jour où vous l'avez acheté.

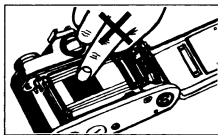

- Ne touchez pas les rideaux de l'obturateur.

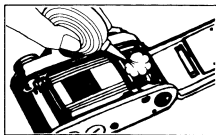

- Nettoyez les parties métalliques au moyen d'un pinceau avec poire soufflante ou d'un chiffon doux et sec.

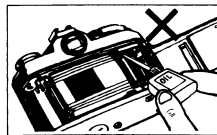

- Normalement, l'appareil ne nécessite aucune lubrification.

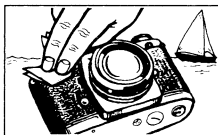

- Si l'appareil a été soumis à la pluie ou au brouillard, essuyez-le doucement avec un chiffon doux et sec. Si vous avez photographié à proximité de la mer par exemple, essuyez l'appareil avec un chiffon humecté d'eau pure pour enlever d'éventuels dépôts de sel.

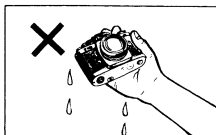

- Si l'intérieur de l'appareil a été mouillé, certaines pièces internes risquent de rouiller. Confiez donc l'appareil à un réparateur ou revendeur agréé Nikon pour un contrôle (qui peut entraîner une réparation facturée).

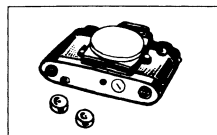

- Si l'appareil doit rester inutilisé longtemps, retirez-en les piles, puis rangez-le à l'abri de la chaleur, de l'humidité, de la naphtaline et du camphre.



- Nettoyez les surfaces de verre (objectif, oculaire de visée) à l'aide d'un pinceau avec poire soufflante; évitez autant que possible les papiers optiques. En cas de taches ou de traces de doigts, passez doucement un coton doux légèrement imbibé d'alcool pur en un mouvement circulaire du centre vers les bords. Éliminez toute trace de frottement.

**Attention:** L'usage d'une soufflette de nettoyage de type aérosol risque de détériorer le verre des lentilles en provoquant une baisse soudaine de la température à la surface du verre (surtout quand la lentille avant est réalisée en verre traité ED). Pour éviter tout risque, la maintenir à une distance minimum de 30 cm de la surface du verre et vaporiser d'un mouvement circulaire pour ne pas concentrer le jet d'air en un seul point.

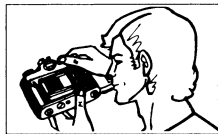

- Avant de vous servir de l'appareil, prenez l'habitude de contrôler son bon état de fonctionnement.

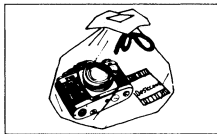

- En cas d'humidité ambiante, rangez l'appareil avec un dessiccant dans un sac de vinyle afin de tenir éloignés poussière, sel et moisissures.

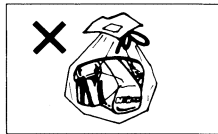

- Attention: un étui en cuir rangé dans un sac de vinyle risque de se détériorer.

### Symbole utilisé pour la collecte séparée dans les pays européens



Ce symbole indique que ce produit doit être collecté séparément. Les consignes suivantes s'appliquent uniquement aux utilisateurs résidant en Europe.

- Ce produit doit être recueilli séparément dans un point de collecte approprié. Il ne doit pas être jeté avec les déchets ménagers.
- Pour plus d'informations, contactez votre revendeur ou les autorités locales chargées de la gestion des déchets.

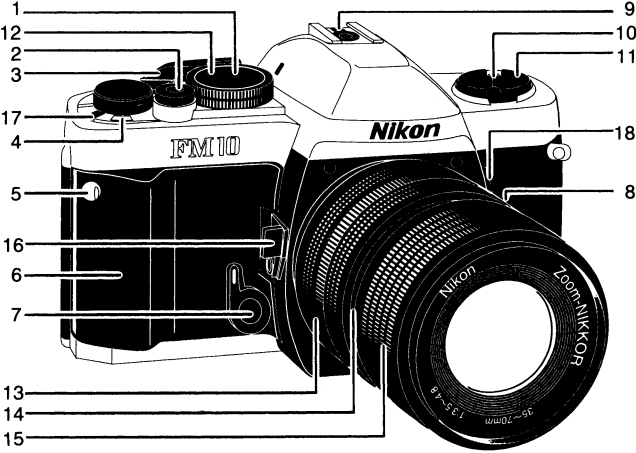

## Nomenclatura

- 
1. Aro de velocidades de obturación/sensibilidades de película ASA/ISO
2. Disparador
3. Palanca de avance de la película
4. Contador de fotografías
5. Ojal para la correa
6. Asa
7. Palanca del disparador automático
8. Botón para soltar el objetivo
9. Zapata de contacto/accesoria
10. Manivela de rebobinado de la película
11. Botón de rebobinado de la película
12. Ventana de sensibilidades de película ASA/ISO
13. Aro de aberturas
14. Escala de distancias
15. Aro de enfoque
16. Palanca para comprobar la profundidad de campo
17. Palanca para exposiciones múltiples
18. Botón para medir la exposición

1

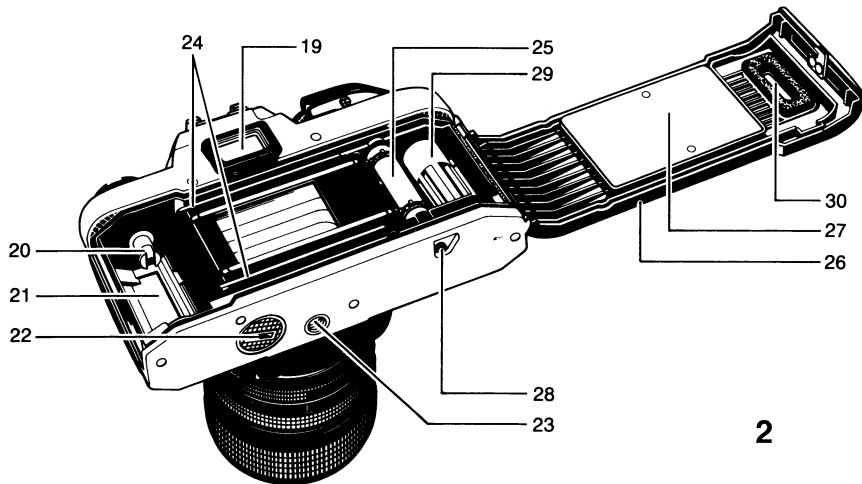

- 19. Ocular del visor
- 20. Horquilla de rebobinado
- 21. Compartimiento para el carrete de película
- 22. Tapa del compartimiento de pilas
- 23. Zócalo para el trípode
- 24. Guías de película

- 25. Cilindro dentado para la película
- 26. Tapa posterior
- 27. Placa de presión de la película
- 28. Botón de rebobinado
- 29. Carrete receptor de la película
- 30. Ventanilla indicadora de transporte de la película

## Inserción de las pilas

1. Gíre la tapa del compartimiento (22) hacia la izquierda utilizando una moneda, etc..
2. Utilice dos pilas alcalinas LR44 o tipo SR44 de plata.
3. Coloque las pilas al lado positivo hacia el fondo del compartimiento.
4. Gire la tapa hacia la derecha hasta que cierre.

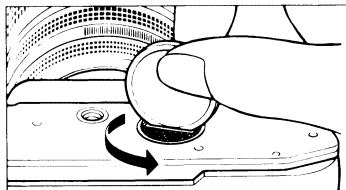

3

## Comprobación de las pilas

1. Saque la palanca de avance (3) hasta la posición de funcionamiento.
2. Presione parcialmente el disparador (2) para activar el sistema de medición de exposición. Observe a través del visor si uno de los diodos emisores de luz (○, ⊕ o ⊖) se enciende para indicar el funcionamiento correcto de las pilas. En caso de que no encendiera la luz, las pilas se encontrarían gastadas o con la polaridad invertida.
3. Si estuvieran agotadas, reemplácelas por otras nuevas.
4. Cuando no utilice la cámara, deje la palanca de avance de la película en su posición original, para evitar que dispare accidentalmente el obturador.

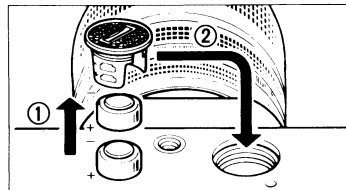

4

- Advertencia:** Mantener las pilas fuera del alcance de los niños. En caso de ingestión accidental de una pila, llamar inmediatamente al médico, ya que pueden ocasionar graves problemas.

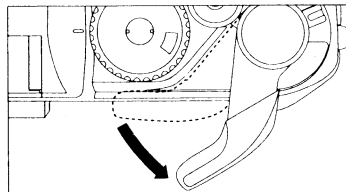

5

## Inserción de la película

1. Tire del botón de rebobinado (11) para abrir la tapa (26). Al abrirse, el contador de fotografías (4) indicará automáticamente la posición "S".
2. Inserte el carrete de película de forma que la parte protuberante quede hacia abajo. Haga esta operación donde no quede expuesto a la luz del sol.
3. Despliegue la manivela de rebobinado (10) y gírela con cuidado mientras presiona ligeramente hacia abajo, hasta bloquear la película en la horquilla (20).
4. Vuelva el botón de rebobinado a su posición original.
5. Inserte la guía de la película en la ranura del carrete receptor (29), de forma que sus perforaciones se enganchen en los dientes del carrete.
6. Compruebe el enganche de las perforaciones con la rueda dentada (25) y que la película pase suavemente a lo largo de las guías (24) al accionar la palanca de avance (3).

**Advertencia:** No tocar las cortinillas del obturador.

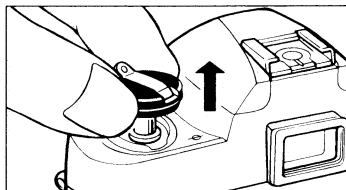

6

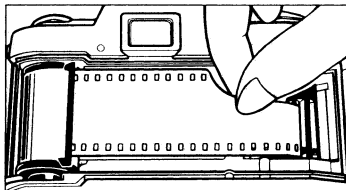

7

7. Gire suavemente la manivela de rebobinado en el sentido de la flecha para tensar debidamente la película. No siga girando cuando encuentre resistencia y devuelva a su posición original.
8. Cierre la tapa posterior y presiónela hasta oír un chasquido.
9. Avance varias veces la película presionando el obturador hasta que el contador de fotografías indique "1" entre 0 y 2.

(En este caso no debe guardarse la palanca de avance, debido a que el disparador está bloqueado en tal posición).

Si la película pasa suavemente, el botón de rebobinado girará.

- ※ Para avanzar la película, mueva la palanca de avance lenta y firmemente hasta que la película pase a la siguiente foto.

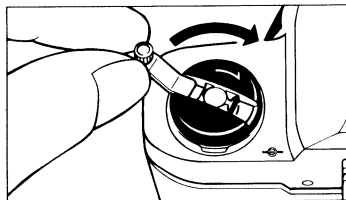

8

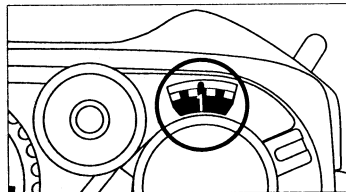

9

## Ajuste de la sensibilidad de la película

1. La sensibilidad de la película se indica en la superficie de las cajas de la película, o en sus instrucciones.
2. Para ajustar la sensibilidad de la película, mientras levanta el aro de ajuste de sensibilidad de la película, gírelo hasta que la flecha en el aro interior quede apuntado al valor de sensibilidad (ISO/ASA) correspondiente, el que podrá verse en la escala de sensibilidad.

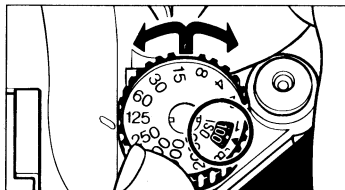

10

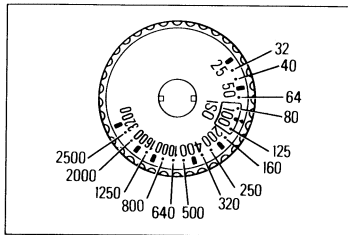

11

## Ajuste de exposición (prioridad de velocidad de obturación)

1. Ponga la palanca de avance de la película (3) en posición de funcionamiento y gire el aro de velocidades de obturación, de forma que la línea blanca quede alineada con la velocidad de exposición deseada. Asegúrese de fijar el cuadrante en una posición con chasquido, pues no se obtendrá la velocidad correcta en posiciones intermedias. En la posición "B" (bulbo) no puede regularse la exposición.
2. Se recomienda establecer la velocidad en su valor más elevado para fotografiar objetos blancos, en movimiento, etc. o cuando usa película de alta sensibilidad.
3. En fotografías con teleobjetivos, utilice las velocidades de exposición más rápidas posibles para evitar disparos fallidos. Generalmente se recomienda un valor unas rápido que el valor indicado para la distancia focal del objetivo utilizado, es decir, 1/250 seg. para objetivos de 135 mm, y 1/500 para los de 300 mm.

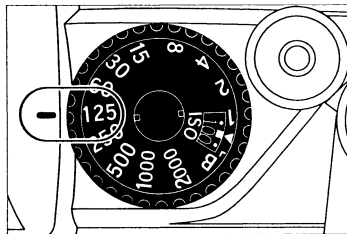

12

4. Velocidades de obturación recomendadas para película ISO 100/21° con objetivo normal de 35-70 mm según las situaciones típicas:

Objeto	Velocidad de obturación
Inmóvil, bajo luz débil	1 a 1/15
En interiores	1/30 a 1/60
Exterior despejado	1/125 a 1/250
Playas en verano	1/500 a 1/2000
Montañas nevadas	
En movimiento rápido	

5. Presione parcialmente el disparador (2) para controlar la exposición. Gire el aro de aberturas (13) hasta que se ilumine la marca  $\circ$  verde del visor. Si se encendiera la marca  $\oplus$  roja gire el anillo hacia un valor "f" superior. Gire el aro de aberturas (13) hacia un valor "f" inferior cuando la indicación fuera  $\ominus$  roja.

**Nota:** Trate de evitar objetos muy oscuros o demasiado brillantes porque caen fuera de la gama de medición de la exposición de su cámara (EV2 a EV19). En estos casos, el medidor de exposición no funcionará correctamente y el diodo verde puede encenderse avisándole que la exposición no será la correcta.

Exposición excesiva    Exposición correcta    Exposición deficiente

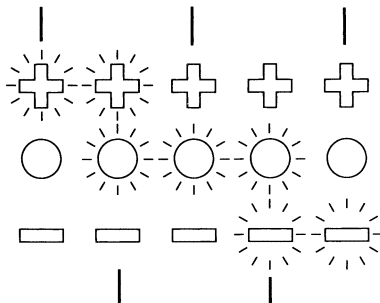

Ligeramente en exceso    Ligeramente deficiente



## Ajuste de exposición (prioridad de apertura)

1. Coloque la palanca de avance (3) en posición de funcionamiento y gire el aro de aberturas (13) hasta que el índice del cilindro del objetivo indique el valor "f" adecuado.
2. La apertura adecuada varía según el brillo del objeto a fotografiar, la distancia focal deseada o la velocidad de exposición de la película utilizada. Los ajustes típicos para una película ISO 100/21° son:

Objeto	Valor "f"
Bajo luz débil	f/1,4 a f/2
Profundidad de campo reducida	
Interior normal	f/2 a f/4
Exterior nublado	f/4 a f/8
Exterior despejado	f/8 a f/11
Playa en verano	f/11 a f/16
Montaña nevada	

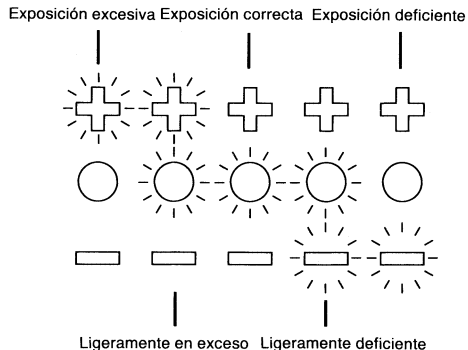

3. Para controlar la exposición, presione el botón para medir la exposición (18) y gire el cuadrante de la velocidad de obturación hasta que aparezca la marca  $\circ$  verde en el visor. Si se enciende la marca  $\oplus$  roja gire el cuadrante de la velocidad de obturación a una velocidad más alta y cuando se enciende la marca  $\ominus$  roja gire el cuadrante a un valor más bajo. Cuando se enciende la marca  $\circ$  verde en una posición intermedia entre dos posiciones con chasquido, primero mueva el cuadrante en una posición con chasquido más cercano y haga un ajuste fino con el aro de aberturas.

**Nota:** Trate de evitar objetos muy oscuros o demasiado brillantes porque caen fuera de la gama de medición de la exposición de su cámara (EV2 a EV19). En estos casos, el medidor de exposición no funcionará correctamente y el diodo verde puede encenderse avisándole que la exposición no será la correcta.

## Fotografía con múltiples exposiciones

La posibilidad de múltiples exposición es una opción creativa que permite superponer distintas imágenes en la misma fotografía.

1. Presione el disparador para hacer la primera fotografía.
  2. Mueva la palanca de avance de la película mientras tira de la palanca de exposiciones múltiples. El contador de fotografías no avanzará durante la fotografía con múltiples exposiciones.
  3. Presione el disparador para hacer una segunda fotografía. Repita los pasos 2 y 3 todas las veces que sea necesario.
- ※ Si toca la palanca de exposiciones múltiples cuando está bobinando la película con la palanca de avance de la película, puede activar el mecanismo de exposiciones múltiples accidentalmente.

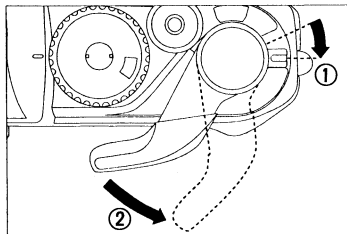

13

## Manejo de la máquina

1. Sosténgala sobre la palma de la mano izquierda, de forma que pueda girar el aro de enfoque (15) con los dedos de esa mano.
2. Soporte ligeramente el cuerpo de la cámara por el asa (6) y coloque el dedo índice sobre el disparador.
3. Apoye ligeramente el codo izquierdo contra su cuerpo para mirar por el visor apoyándose ligeramente sobre el ocular (19). Relaje el brazo derecho que sostiene por el asa.
4. En el caso de los teleobjetivos o de velocidades de obturación inferiores, se recomienda el uso de un trípode y/o el cable disparador.



14

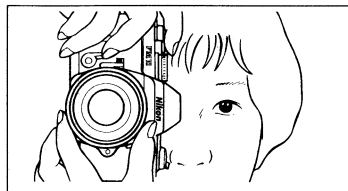

15

## Enfoque

1. Observe el círculo central del visor. En el mismo hay una imagen dividida y a su alrededor un anillo micro prismático.
2. El enfoque será correcto cuando ambas mitades estén alineadas.
3. El enfoque a través del micro prisma exterior será correcto cuando la imagen formada sea nítida.
4. Así mismo puede enfocarse con la superficie mate del visor. En este caso, el enfoque se consigue con la imagen más nítida posible.
5. Elija el método más eficaz según las condiciones, objetivo, objeto, etc.

**Nota:** El visor de FM10 cubre aproximadamente el 92% de área de la fotografía real, de forma que la imagen real es algo mayor que la imagen que se ve en el visor.

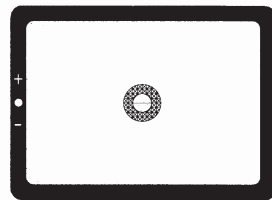

16



Enfocado 17

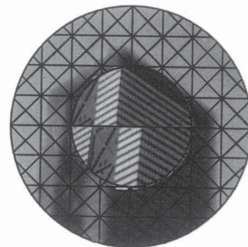

Desenfocado 18

## Rebobinado de la película

1. Cuando la película ha llegado a su final, la palanca de avance no funcionara suavemente; compruebe el contador de exposiciones (4). Si indicara el número de exposiciones límite de la película, deberá ser rebobinando.
2. Presione el botón de rebobinado (28) de la base de la cámara.
3. Despliegue la manivela (10) y gírela en sentido de la flecha.
4. Al cesar la resistencia se habrá rebobinado totalmente.
5. Levante el botón de rebobinado (11) y tire para abrir la tapa posterior (26). Después podrá extraerse el carrete.
6. Evite exponerlo a la luz directa del sol.

**Nota:** Si la película llega al final del rollo al hacer el avance de la película, se bloqueará la palanca del avance de la película. Rebobine todo el rollo y termine de mover la palanca de avance de la película para volverla a su posición original.

## Ajuste "B" (bulbo)

1. Estando el aro de velocidades de obturación (1) en la posición "B", el obturador permanecerá abierto mientras se presione el disparador (2).

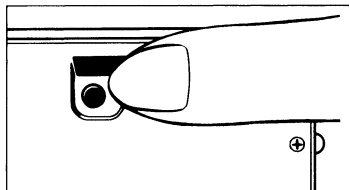

19

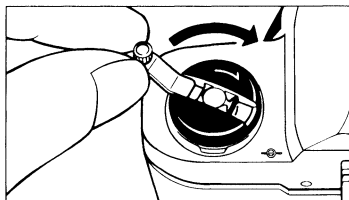

20

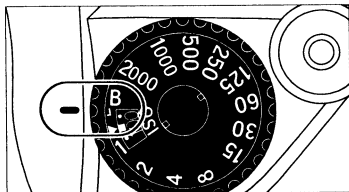

21

2. Es muy útil para efectuar exposiciones de más de un segundo, necesarias para la fotografía de pasajes nocturnos. También sirve para efectos especiales, utilizando el botón de comprobación del flash con una luz natural muy tenue.
3. Asegúrese de utilizar el trípode y/o el cable disparador al utilizar esta velocidad.

**Nota:** Le recomendamos sacar las pilas de la cámara en este ajuste para que no se sigan consumiendo.

### Disparador automático

1. Accione la palanca de avance de la película (3) y gire la palanca del disparador automático (7) hasta su tope a la izquierda.
2. Presione el disparador (2) y el temporizador accionará automáticamente el disparador unos diez segundos más tarde.
3. Una vez activado es imposible de cancelar manualmente.
4. Esta función es muy conveniente para autorretratos. O bien para eliminar el movimiento de la cámara en lugar del cable disparador.

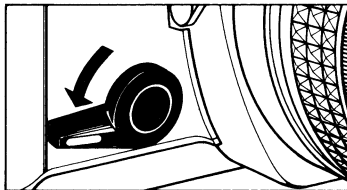

## Fotografía con flash

1. Conecte el flash en la zapata (9).
2. Fije el aro de velocidades de obturación (1) en 1/125 seg. o menos.
3. Cuando se utiliza el flash automático, fije la abertura al valor "f" siguiendo las instrucciones incluidas con su flash.
4. Cuando se utiliza el flash manual, utilice el valor "f" obtenido por la siguiente fórmula:

$$\text{Valor } f = \frac{\text{Número guía (m)}}{\text{Distancia (m)}} = \frac{\text{Número guía (pies)}}{\text{Distancia (pies)}}$$

**Nota:** Los flashes no diseñados para las cámaras Nikon pueden provocar una exposición incorrecta y/o dañar la cámara.

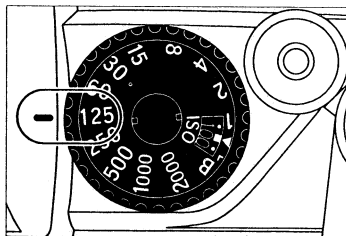

23

- ★ Cuando se utiliza cualquier otro flash que no sea un producto original Nikon y se inserta en la zapata, no toque los contactos. Si tocara el contacto, puede quedar expuesto a una sobrecarga. En caso de utilizar un flash de tipo ménsula si se lo conecta en el contacto, utilícelo sin sacar la placa de plástico negra que cubre la zapata. Si tocar la zapata sin la protección de la placa puede quedar expuesta a una sobrecarga.



## Comprobación de la profundidad de campo

Podrá comprobar en el visor la profundidad de campo correspondiente al valor de "f" seleccionado.

1. Ajuste la abertura del objetivo al valor de "f" deseado. Presione el botón de comprobación.
  2. Se verá el resultado con una mayor nitidez, sobre una imagen (más oscura) del visor.
- ※ Debido a que puede provocar un mal funcionamiento evite presionar el disparador o bobinar la película cuando está utilizando la palanca de comprobación para que el espejo vuelva a su posición normal.
  - ※ Si se presiona el disparador mientras está utilizando la palanca del comprobador de la profundidad de campo, el espejo reflector quedará bloqueado en su posición semi levantada. Suelte la palanca de comprobación para que el espejo vuelva a su posición normal.

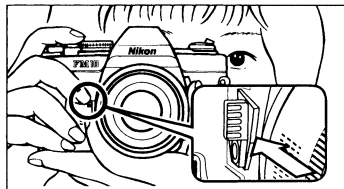

## **Lentes correctoras del ocular**

El ocular del visor tiene una corrección incorporada de  $-1$  (apropiada para la visión normal).

Si sus ojos necesitan corrección y se coloca una lente correctora en el ocular, podrá tomar fotografías sin tener que ponerse las gafas. Deslice la lente en la ranura del ocular.

### **Hay lentes correctoras del ocular en 9 variedades:**

$-5, -4, -3, -2, 0, +0,5, +1, +2, +3$  (dióptricas)

**Nota:** Algunas formas de astigmatismo, etc. pueden hacer imposible la corrección de dióptrías mediante lentes en el ocular.

Consulte con su oculista para que le recomiende lo mejor de acuerdo con su prescripción.

## Fotografía infrarroja

1. Los puntos en amarillo y verde son los indicadores de distancia para infrarrojos. La marca verde con una línea roja es para 35 mm (gran angular) y la marca amarilla con una línea roja es para 70 mm (teleobjetivo). Se utiliza para obtener la distancia focal para fotografía con película de rayos infrarrojos y filtros.
2. Primero fije el foco de la forma normal. Obtenga la distancia del objeto en la escala (14) y hágalo coincidir con el indicador de distancia de focal.
3. Por ejemplo, al enfocar normalmente un objeto a 2 metros de distancia, haga coincidir el "2" de la escala de enfoque con el indicador de distancia infrarroja moviendo el aro de enfoque.
4. Utilice un filtro rojo como, por ejemplo, el R60, siempre que haga fotografía infrarroja. Para obtener otros detalles sobre este tipo, siga las instrucciones de la película infrarroja al utilizarla.

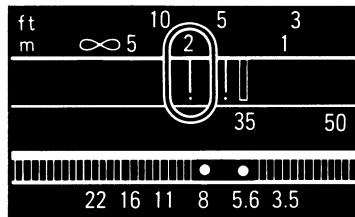

35 mm

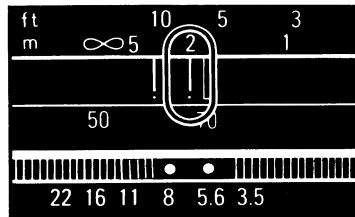

70 mm

## Montaje del objetivo en la cámara

Coloque el objetivo en la montura de bayoneta de la cámara de tal forma que los índices de montaje del objetivo y de la cámara estén alineados. Trabaje con cuidado para no presionar el botón para soltar el objetivo y gire el objetivo hacia la izquierda hasta que esté bien instalado.

**Para desmontar:** Presione el botón para soltar el objetivo (8) y gire el anillo de montaje del objetivo hacia la derecha hasta que consiga soltar el objetivo.

**Nota:** Cuando vaya a cambiar objetivos con película en la cámara, trabaje con cuidado para no exponer la caja del espejo a los rayos del sol.

Si el trípode tiene una cabeza grande, el contacto entre el cilindro del objetivo y la cabeza puede impedir que se gire el aro de aberturas del objetivo. En este caso, utilice el adaptador de trípode especial que viene con la cámara entre la cabeza del trípode y la cámara.

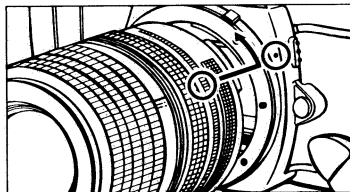

27

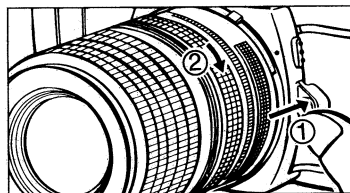

28

## Especificaciones técnicas

**Tipo:** Cámara SLR de 35 mm con obturador plano focal y medición TTL.

**Formato de película:** 35 mm con 24 × 36 mm

**Montura del objetivo:** Montura de bayoneta F de Nikon

**Disparador:** Obturador focal plano metálico de accionamiento vertical B: 1 a 1/2000 segundo.

**Disparador automático:** Tipo mecánico de 10 segundos de duración

**Visor:** Campo: 92% en horizontal y vertical de la imagen real.

Relación de amplificación: ×0,84 aumentos (con objetivo normal de 50 mm, en f/1,4)

Indicaciones en visor:

Diodo rojo ⊕ ..... aviso de exposición excesiva

Diodo verde ○ ..... exposición correcta

Diodo rojo ⇐ ..... exposición deficiente

**Enfoque:** Tipo imagen dividida con anillo de microprismas rodeado por campo mate

**Medición de exposición:** Sistema de medición de la exposición con abertura total TTL con ponderación central

Presione el botón para medir la exposición o el disparador

**Margen de medición:** EV2-19 (ISO 100. F2, 1 seg. -F16, 1/2000 seg.)

**Sincronización con flash:** Standard ISO, zapata de contacto/accesoria, en 1/125 o inferior.

**Avance de película:** Cuadro a cuadro por 135° de movimiento de la palanca y 30° de neutralización. Disparador enclavado con la palanca de avance en posición recogida.

**Rebobinado de película:** por botón y manivela

**Contador de fotografías:** Tipo progresivo con puesta a cero automática al abrir la tapa posterior.

**Otras funciones:** Exposición múltiple, palanca de comprobación

**Ajuste de sensibilidad:** ISO 25 - 3200 en grados de 1/3

**Alimentación:** 2 pilas alcalinas de 1,5 voltios (LR44) o de plata (SR44)

**Dimensiones:** 139 mm (An) × 86 mm (Al) × 53 mm (Prof) o 5,5 × 3,4 × 2,0 Pulgadas

**Peso:** 420 gramos

*\* Especificaciones y diseños sujetos a cambios sin previo aviso.*

## Notas sobre el cuidado de la cámara

Aunque la FM10 es una cámara resistente y duradera, hay que tener siempre en cuenta que es un instrumento óptico de precisión, que un manejo brusco y sin cuidado puede dañarla. Si se observan los consejos que se dan a continuación, la FM10 funcionará siempre perfectamente igual que el día en que la compró.

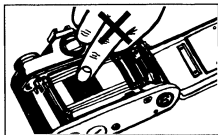

- No tocar las cortinillas del obturador.

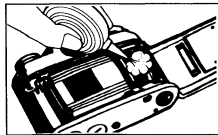

- Limpiar las partes metálicas con soplador o con algodón suave y seco.

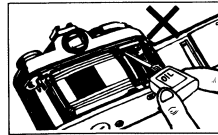

- Normalmente, la cámara no necesita lubricación.

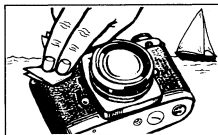

- Si la cámara ha estado expuesta a la lluvia o a la humedad, debe de limpiarla suavemente con un paño y secarla. Después de utilizar la cámara en las proximidades del mar, cuidar de limpiarla con un paño humedecido con agua pura para eliminar los posibles rastros de sal.

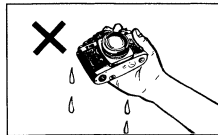

- Si accidentalmente penetra la humedad o agua en el interior de la cámara sus piezas internas de precisión pueden oxidarse. Llevar la cámara al agente oficial Nikon más próximo para someterla a una operación de verificación, la cual puede exigir pagar el costo de la reparación.



- Cuando no se vaya a utilizar la cámara durante bastante tiempo, sacar las pilas y guardar la cámara en algún lugar en el que no se den altas temperaturas, elevada humedad y en cuyas proximidades no haya naftalina o alcanfor.

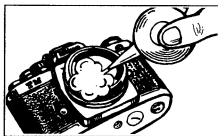

- Limpiar las superficies de vidrio tales como el objetivo o el ocular del visor con un fuelle o soplador; evitar en lo posible el empleo de gasa para lentes. Eliminar suavemente la suciedad, las manchas y las huellas de los dedos utilizando un algodón suave humedecido con una pequeña cantidad de alcohol absoluto, frotando con un movimiento espiral desde el centro hasta la periferia. Asegurarse de no dejar rayas al frotar.

**Advertencia:** El empleo de un soplador tipo aerosol para la limpieza del objetivo puede dañar el cristal (en especial cuando se utiliza tipo cristal ED para el elemento delantero del objetivo) al hacer descender súbitamente la temperatura de la superficie del objetivo, y moverla de forma que la corriente de aire no se concentre en un solo punto.

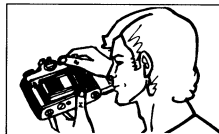

- Una buena costumbre antes de utilizar la cámara es verificarla completamente, primero.

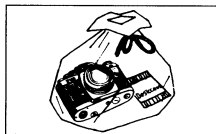

- En ambientes húmedos, es mejor guardar la cámara en una bolsa de vinilo, con un agente desecador para preservarla del polvo, la humedad y la sal.

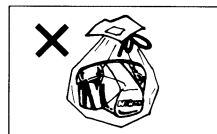

- Hay que señalar que el guardar en una bolsa de vinilo la cámara con estuche de cuero puede deteriorarse, por lo que hay que tener los debidos cuidados.

### Símbolo para la recogida selectiva aplicable en los países europeos.



Este símbolo indica que este producto debe ser recogido de manera independiente. Las siguientes normas se aplican en los países europeos.

- Este producto está diseñado para ser recogido de manera independiente en un punto de recogida adecuado. No se deshaga de él como si se tratase de residuos domésticos
- Para obtener más información, póngase en contacto con el proveedor o con las autoridades locales a cargo de la gestión de los residuos.

## 相機部位說明

1. 快門速度/ISO軟片速度設定盤
2. 快門釋放鈕
3. 捲片桿
4. 軟片格數計
5. 相機背帶安裝孔
6. 相機手柄
7. 自拍桿
8. 鏡頭禦除按鈕
9. 閃燈/配件插座(熱靴)
10. 退片柄
11. 退片鈕/軟片室門打開鈕
12. 軟片速度刻數窗
13. 光圈值設定環
14. 距離標度
15. 對焦環
16. 景深預觀柄
17. 多重曝光桿
18. 曝光測量鈕

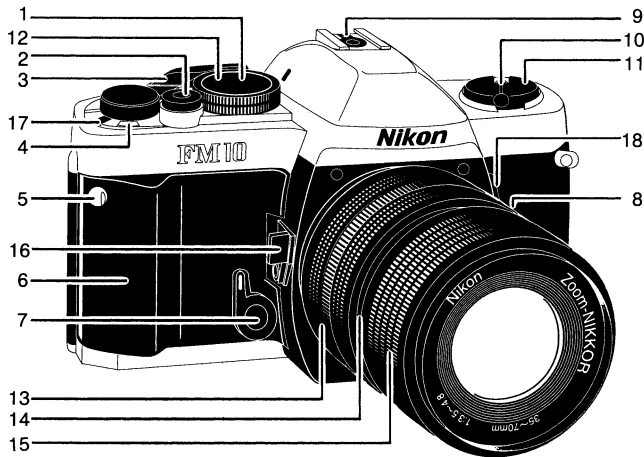



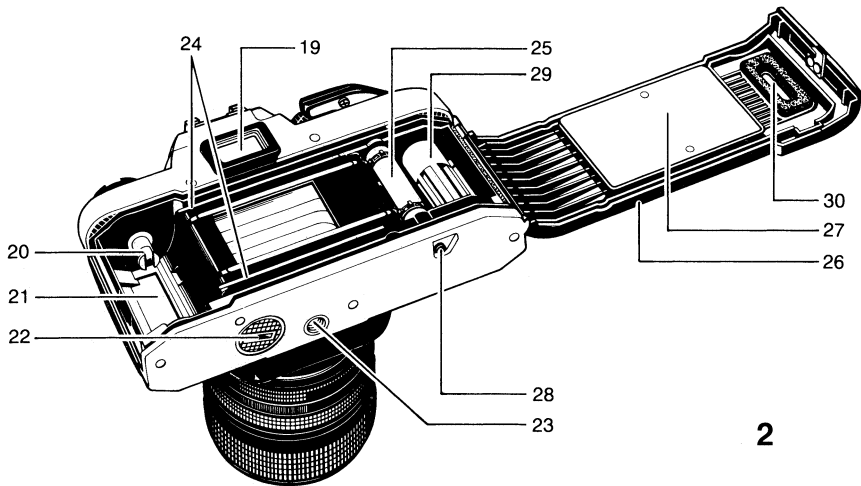

2

- 19. 取景窗
- 20. 軟片回捲叉
- 21. 軟片室
- 22. 電池室蓋
- 23. 三腳架插孔
- 24. 軟片導軌

- 25. 捲片齒輪
- 26. 相機背蓋
- 27. 軟片壓板
- 28. 退片鈕
- 29. 捲片軸
- 30. 軟片視窗

## 安裝電池

1. 用硬幣或類似物依逆時針方向旋轉電池室蓋(22)。
2. 本相機使用2枚LR44鹼性電池或2枚SR44銀電池。
3. 放進電池時，兩個正(+)極符號要在電池室底部。
4. 依順時針方向旋轉電池室蓋，直至旋緊為止。

## 檢查電池電力

1. 轉動捲片桿(3)至待用位置。
2. 輕按快門釋放鈕(2)，這時曝光測量系統是開動的。接着，通過取景窗觀看。  
當三個LED燈(☐, ○ 或 ⊖)之中的一個亮燈，這表示電池狀態良好。  
如果沒有燈亮着，表示電池需要替換，或安裝方法不正確。
3. 按需要替換電池。
4. 當不使用相機時，要把捲片桿撥回原位，以免錯誤地按下快門鈕。

**注意：**電池應放在孩童拿不到的地方，萬一意外吞下電池，應立刻送醫，因電池物質可引致嚴重問題。

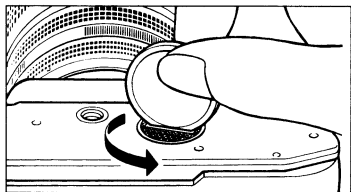

3

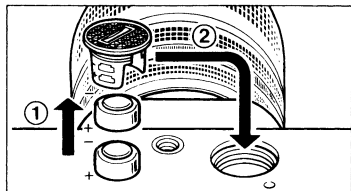

4

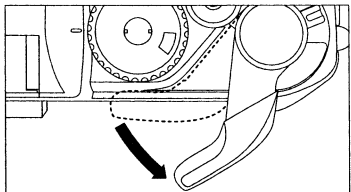

5

## 裝入軟片

1. 想打開相機背蓋(26)時，拉起退片鈕(11)，打開背蓋後，軟片格數計(4)將自動重設定在“S”的位置。
2. 將軟片放進軟片室中，這時片頭要向下。勿在陽光直射處裝入軟片。
3. 反出並拉起退片柄(10)，把柄輕輕地向下推，小心地轉動柄，使軟片鎖定軟片回捲叉(20)上。
4. 把退片鈕撥回原位。
5. 把軟片片頭插進捲片軸(29)的槽內。這時，軟片兩側套孔要和盤齒扣緊。
6. 輕輕地操作捲片桿(3)以確認軟片正確地扣緊在捲片齒輪(25)上並順利地沿着軟片導軌(24)滑動。

**注意：**切勿觸摸快門簾。

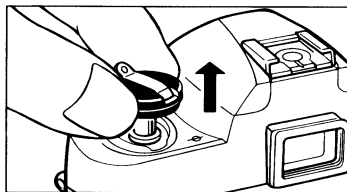

6

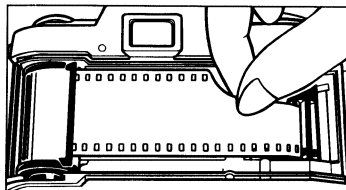

7

7. 依箭頭方向輕輕地轉動退片柄(10), 使裝入的軟片獲適當的張力。軟片拉緊時停止轉動柄, 把柄放回原位。
  8. 關上背蓋並按下, 直至聽到“卡嚓”聲。
  9. 捲片數張, 每按快門鈕一次, 直至軟片格數計指示0和2之間的“1”。  
(這時, 捲片桿要在待用位置。如捲片桿在鎖上位置, 快門釋放將被聯鎖上。)  
如軟片每轉動一次, 退片鈕也同時轉動時, 這表示軟片的轉動良好。
- ※ 當前捲軟片時, 應穩定及慢慢地轉動捲片桿直至軟片完全捲至另一格。

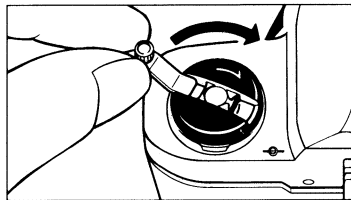

8

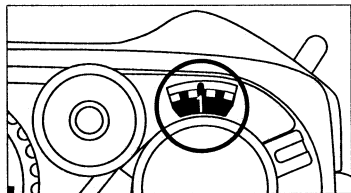

9

## 感光速度的設定

1. 軟片包裝外部或軟片說明上有指示感光速度。
2. 感光速度設定法：拉起及轉動感光速度設定轉輪，直至感光速度值(ISO)可通過感光速度的窗口看到。

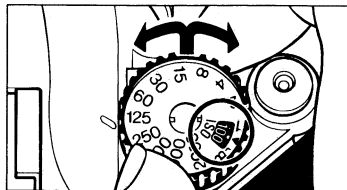

10

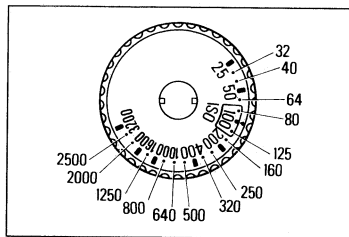

11

## 曝光設定

### (快門速度先決)

1. 把捲片桿(3)放在待用位置，轉動快門速度轉輪，直至白色指示線對準想用的快門速度值。如果轉輪是在指示線的中間位置上，快門速度將會不正確。必須確認轉輪對準白線的速度值的位置。若設定在“B”(bulb)位置上時，將無法測量曝光。
2. 攝影較光亮而且移動速度快的物體或使用感光速度值較高的軟片時，最好使用較快的快門速度。
3. 使用遠攝鏡頭攝影時，要使用最高快門速度，以免相機晃動而影響圖像。一般來說，我們推薦您使用高於鏡頭焦距的快門速度。例如，使用135mm焦距的遠攝鏡頭時，快門速度為1/250秒，300mm時為1/500秒。

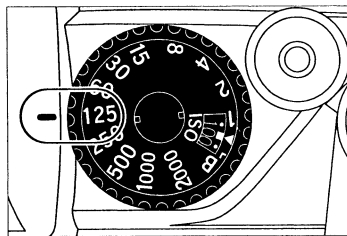

12

4. 在一般情況下，對ISO100/21°軟片和標準的35mm—70mm焦距鏡頭，我們向您推薦下述的快門速度：

物體	快門速度
固定物體 光線陰暗的地方	1 至 1/15
室內普通條件下	1/30 至 1/60
天晴時的室外	1/125 至 1/250
盛夏的海邊	1/500 至 1/2000
積雪的山區	
移動迅速的物體	

5. 要測量曝光時，輕按快門釋放鈕(2)，並轉動光圈值設定環(13)，直至綠色標記○在取景窗亮着。紅色標記⊕亮光時，表示曝光過度。這時應將光圈值設定環轉向較大的f(光圈)值。當紅色標記⊖亮光時，表示曝光不足。這時應將光圈值設定環轉向較小的f(光圈)值。

**注意：**在閣下相機的曝光測量範圍(EV2-EV19)以外，曝光表將不能有效操作，而綠色LED指示器或會亮起而表示曝光不正確。

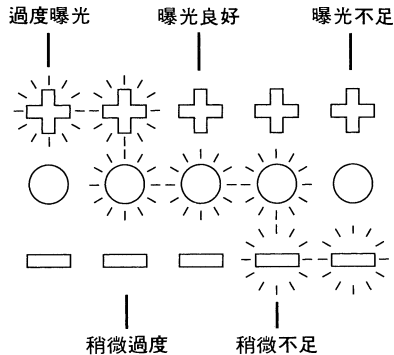

## 曝光設定(光圈先決)

1. 把捲片桿(3)放在待用位置, 轉動光圈值設定環(13), 直至鏡頭筒上的指標對準想用的f(光圈)值。
2. 最佳的光圈值因物體的光度, 想用的景深和軟片使用的感光速度而不同。在一般情況下, 使用ISO 100/21°片的光圈如下:

物體	F值
光線陰暗的地方	F/1.4 至 F/2
至景深軟淺的	
室內普通條件下	F/2 至 F/4
陰天時的室外	F/4 至 F/8
天晴時的室外	F/8 至 F/11
盛夏的海邊	F/11 至 F/16
積雪的山區	

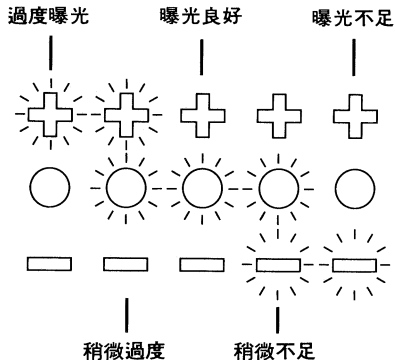



3. 要測量曝光時，按下曝光測量鈕(18)，並轉動快門速度轉盤，直至綠色○標記在取景窗亮着。當紅色標記☉亮光時，把快門速度轉盤轉向較高的快門速度。當紅色標記☐標亮光時，把快門速度轉盤轉向較低的快門速度。當綠色○標記在吻合口的中間亮光時，把轉盤設定在一個吻合口上，然後操作光圈值設定環，作微細的調校。

**注意：**在閣下相機的曝光測量範圍(EV2-EV19)以外，曝光表將不能有效操作，而綠色LED指示器或會亮起而表示曝光不正確。

## 多重曝光攝影

此模式可讓您在同一張軟片上拍攝多種不同的影像。

1. 按下快門釋放鈕拍攝第一張照片。
  2. 將多重曝光桿撥向自己的方向，並撥動捲片桿。在此多重曝光模式下，軟片格數不會增加。
  3. 按下快門釋放鈕拍攝第二張照片，隨您意願可重複程序2~3多次。
- ※ 當轉動捲片桿以前捲軟片時若碰及多重曝光桿，多重曝光機械或會啟動。

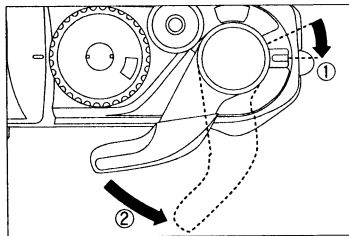

13

## 握持相機

1. 用左手手掌握持相機，這樣手指就很容易轉動對焦環(15)。
2. 通過相機手柄(6)輕輕地握持機身，把右食指輕輕地放在快門釋放鈕上。
3. 左肘輕輕地按壓身體，通過取景窗(19)往外望，使相機在臉前固定下來。接着放鬆右臂和握持手柄。
4. 使用遠攝鏡頭或較低的快門速度時，請使用三腳架和/或快門釋放控制繩。



14

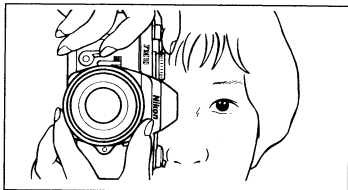

15

## 對焦

1. 通過觀察取景屏中央的圓圈區域來進行對焦。在圓圈內的是分裂光點稜鏡，圓圈外則是微稜鏡環。
2. 通過分裂光點對焦時，如果通過對焦把水平地分割的圖像調整好，則表示對焦準確。如果上下圖像不接合，則表示對焦不準。
3. 通過中央光點外部的微稜鏡環對焦時，如果焦距不正確，就會看到支離破碎的圖像。當對焦正確時，圖像將極為清晰。
4. 此外還可通過取景器的整個遮片面對焦。在此情形下，得到清晰的圖像時則表示對焦正確。
5. 可根據使用鏡頭，攝影物體等拍攝情況，從上面各種方法中選擇最有效的對焦方法。

注意：FM10觀景器可拍攝到真正照片中像影範圍的92%，所以照片較觀景器中所見大。

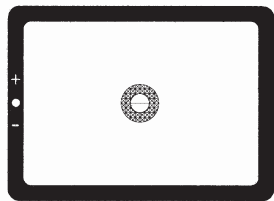

16



對焦準確 17

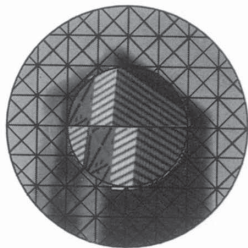

對焦不準確 18

## 退片

1. 捲片桿操作不順利時，檢查軟片格數計(4)指示。如果軟片格數計顯示軟片的所有格數均已曝光，表示需要替換軟片。
2. 按下相機座上的退片鈕(28)。
3. 反出退片柄(10)，依箭頭方向轉動。
4. 壓力全消時，軟片已全部捲入盒內。
5. 提起退片鈕(11)，把它拉出以打開相機背蓋(26)，這時可拿出軟片盒。
6. 避免在陽光直射的地方進行上述操作。

**注意：**軟片前捲間若軟片到達盡頭，捲片桿會鎖上。把整卷軟片回捲，然後結束捲片桿的運轉以及把它推回原位。

## “B”(bulb)快門設定

1. 當快門速度轉盤(1)設定在“B”位置上時，在按下快門釋放鈕(2)後，快門將一直打開。
2. 在晚上拍攝風景等需要曝光超過一秒時，這種設定十分有用。又或者在光線不足的情況下和閃光燈一起使用，照片可得特殊效果。

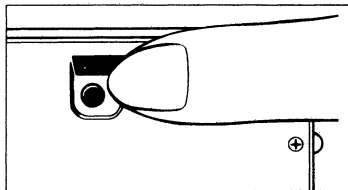

19

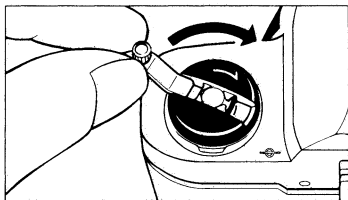

20

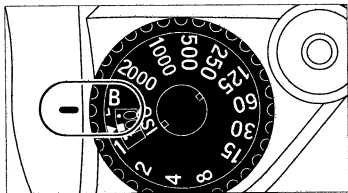

21

3. 使用這種快門速度設定時，必須使用三腳架或遙控快門釋放鈕或兩者兼用。

**注意：**在這種情況下，最好把蓄電池從相機卸下，以免浪費電池。

## 自拍器

1. 轉動捲片桿(3)，並以逆時針方向旋盡自拍桿(7)。自拍器即處於待用狀態。
2. 按下快門釋放鈕(2)，約10秒後自拍器將釋放快門。
3. 當自拍器處於待用狀態時，不能通過手動使它恢復原位。因此，只要在需要時才可操作。
4. 想拍一張包括自己在內的照片時，自拍器十分有用。在釋放快門時，爲了防止相機晃動，也可使用自拍器，而不使用遙控快門釋放。

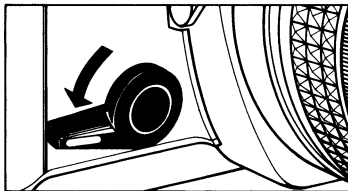

22

## 閃光燈攝影

1. 使用閃光燈時，僅需將閃光燈插入閃光燈插座/熱靴(9)即可。
2. 把快門速度轉盤(1)設定在1/125秒以下。
3. 使用自動閃光燈時，請依照閃光燈使用說明的指示，設定光圈值。
4. 使用一般閃光燈時，光圈值可由下述公式求出：

$$F = \text{光圈值} \quad \frac{\text{閃光指數(米)}}{\text{物體距離(米)}} = \frac{\text{閃光指數(呎)}}{\text{物體距離(呎)}}$$

**注意：**非設計專供NIKON(尼康)相機使用的閃光燈可能會造成不正確的曝光，甚至可能造成機件故障。

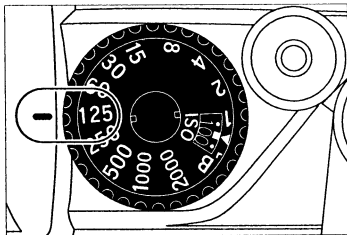

23

- ★ 在將NIKON(尼康)產品以外的閃光燈插入閃光燈插座使用的情況下，請不要觸摸快門線插孔。如果觸摸，有可能會感到電擊。另外，在將托架式閃光燈連接於快門線插孔使用時，請不要取下蓋在閃光燈插座上的黑色塑料板。如果您觸摸沒有塑料板的閃光燈插座，將有可能會感到電擊。

## 景深預視

您可以在取景器中觀察所選擇的光圈的景深。

1. 把鏡頭光圈調整到想用的F光圈，按下預視鈕。
  2. 觀察取景器中越來越清晰的(陰暗)圖像。
- ※ 撥下預視桿時，不可按快門釋放鈕或捲片，這樣做會使相機發生故障。
  - ※ 撥下景深預示柄時，若您按下快門按鈕，反光鏡會被鎖在中途。放鬆景深預示柄，反光鏡會回復正常位置。

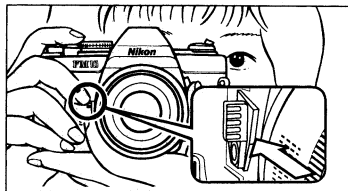

24



## 屈光鏡

取景窗內藏-1校正(可供大部份普通視覺使用)。視覺如需要校正,而已裝上另選件的屈光鏡時,拍照就不用戴上眼鏡。

**把屈光鏡頭滑進取景窗的槽內,屈光鏡有9種可供選擇:**

-5, -4, -3, -2, 0, +0.5, +1, +2, +3(屈光度)

**注意:** 有些散光不可作屈光取景窗校正,請根據診斷書和與眼科專家商量。

## 紅外線攝影

1. 黃色和綠色點是紅外線距離標度。綠色點附紅色線適用於35mm(廣角), 而黃色點附紅色線則適用於70mm(望遠)。這讀數是使用紅外線軟片和濾鏡作紅外線攝影時的距離標度用的。
2. 首先以普通方法確定焦距, 然後讀取普通距離標度(14)上的物體距離, 接着根據焦距配此紅外線距離標度。
3. 例如, 以普通方法向距離為2m的物體對焦, 使對焦標度上指示“2”以及調校對焦環直至紅外線距離標度指向“2”。
4. 紅外線攝影一定要使用紅濾鏡, 例如R60。紅外線攝影的其他詳情, 請遵循紅外線軟片上的指示。

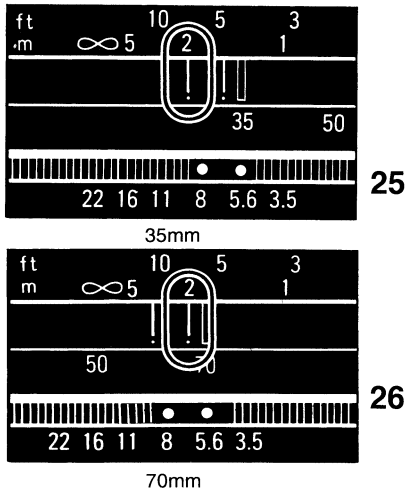

## 基本操作方法

### 把鏡頭裝卸在機身上

把鏡頭放在機身的插刀式接環上，並且使機身和鏡頭上的裝置指示相對。小心不要按鏡頭卸除按鈕，然後再將鏡頭依逆時針方向旋轉，直至它在定位上鎖緊。

**卸除鏡頭：**按下鏡頭卸除按鈕(8)，依照順時針方向旋動鏡頭裝卸環至鏡頭卸除為止。

**注意：**如需在相機仍有軟片時更換鏡頭，記着不要讓反光鏡接觸到直射陽光。

如果三腳架雲臺太大的話，鏡頭筒與雲臺的接連或會妨礙鏡頭光圈環的轉動，在此情形下，在三腳架雲臺和機身間應使用提供的特別三腳架接座。

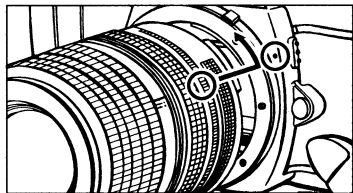

27

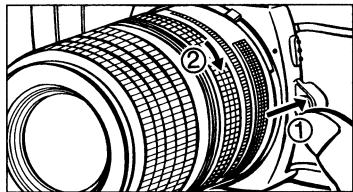

28

## 規格

**型式：**35mm單鏡反光相機，附焦平面快門以及TTL測光系統

**軟片格式：**35mm軟片，24×36mm

**鏡頭接環：**尼康 F 插刀式接環

**快門：**垂直開關金屬焦平面快門 B,1-1/2000秒

**自拍器：**機械式自拍器，操作時間為10秒

**取景器：**水平垂直，觀景範圍是影像的92%  
放大倍率 0.84×(帶50mm F1.4 標準鏡頭)

取景器指示

紅色 ⊕ 標記LED…過度曝光警告

綠色 ○ 標記LED…表示曝光良好

紅色 = 標記LED…曝光不足警告

**對焦：**在微稜鏡帶內使用水平分裂光點，周圍是磨砂面

**曝光計測：**中心重點平均測光

測量時要按下曝光測量鈕或快門釋放鈕

**計測範圍：**EV2-19(ISO 100, F2,1 秒 - F16,1/2000秒)

**閃光同步：**配件插座上為標準ISO型燈座接點，同步速度為 1/125 或更低

**捲片：**捲片轉動角135°，並有30°預備角，手柄轉動一次，畫面前進一幀

快門釋放鈕與捲片桿在存儲狀態是聯鎖的

**退片：**使用退片鈕和退片柄

**軟片格數表：**累加式，打開後蓋時自動復位

**其他功能：**多重曝光，預視桿

**感光速度範圍：**ISO 25-3200 可作 1/3 級變動

**電源：**二枚1.5V鹼性電池(LR44)或銀電池(SR44)

**體積：**139(長)×86(高)×53(寬)mm

**重量：**420克

\* 規格如有更改，恕不另行通知。

## 照相機保護要訣

FM10雖然是一部堅固耐用的相機，但仍需適當細心的照顧，細閱下列要訣，以保持FM10歷久常新。

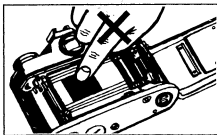

- 切勿觸摸快門簾。

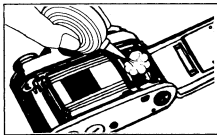

- 抹拭金屬機身時可用氣刷或乾的軟布。

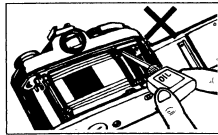

- 不要給相機加油。

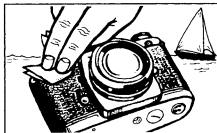

- 相機如會受雨霧，須用乾的軟布抹拭機身。如曾在海邊使用，則沾些清水以清理可能留下的鹽份。

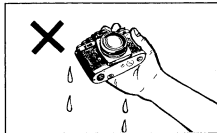

- 如相機內部意外地沾濕，裏面的零件或會生鏽，須馬上送往就近的尼康代理商檢查，可能需要支付些修理費用。

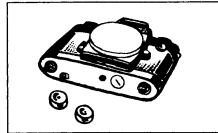

- 長時間不用相機，須把電池拿走，把相機存放在遠離高溫、潮濕、樟腦丸等。



- 用氣刷來清潔鏡頭或觀景器目鏡，盡量不要使用鏡頭紙。用軟棉布沾少量純酒精來拭抹指摸、塵埃或污垢。抹時以打圈式由圓心抹至四周，不要留下任何揩抹痕跡。

**小心：**如使用噴射型氣刷清理鏡頭，有可能弄壞玻璃面（特別是表面用ED鏡片組成的鏡頭），因鏡片表面氣溫的突降會引致損壞。用時須把氣刷垂直拿着，噴嘴與鏡頭表面的距離要超過30釐米。而且要不停擺動以免氣流集中在某一點上。

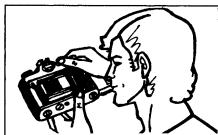

- 使用相機前，仔細檢查一遍。



- 如環境潮濕，最好把相機用膠袋包裹起來，裏面放些乾燥劑，以避免灰塵、水份或鹽份。

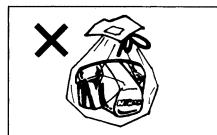

- 注意如把皮套也放進膠袋裏，可能令皮套變壞。

使用产品前请仔细阅读本使用说明书，并请妥善保管。

## 安全须知

请在使用前仔细阅读“安全须知”，并以正确的方法使用。本“安全须知”中记载了重要的内容，可使您能够安全、正确地使用产品，并预防对您或他人造成人身伤害或财产损失。

请在理解本部分的内容后阅读使用说明书正文，并在阅读之后妥善保管，以便本产品的所有使用者可以随时查阅。

本节中标注的指示和含义如下。



**危险**

表示若不遵守该项指示或操作不当，则极有可能造成人员死亡或负重伤的内容。



**警告**

表示若不遵守该项指示或操作不当，则有可能造成人员死亡或负重伤的内容。



**注意**

表示若不遵守该项指示或操作不当，则有可能造成人员伤害、以及有可能造成物品损害的内容。

本节使用以下图示和符号对必须遵守的内容作以分类和说明。

### 图示和符号的实例



△符号表示唤起注意（包括警告）的内容。

在图示中或图示附近标有具体的注意内容（左图之例为当心触电）。



⊘符号表示禁止（不允许进行的）的行为。





在图示中或图示附近标有具体的禁止内容（左图之例为禁止拆卸）。



●符号表示强制执行（必需进行）的行为。









在图示中或图示附近标有具体的强制执行内容（左图之例为取出电池）。

## 警告 (有关照相机和镜头)

	<b>禁止拆卸</b>	切勿自行拆卸、修理或改装。 否则将会造成触电、发生故障并导致受伤。
	<b>禁止触碰</b>	当产品由于跌落而破损使得内部外露时，切勿用手触碰外露部分。 否则将会造成触电、或由于破损部分而导致受伤。
	<b>立即委托修理</b>	取出电池和(或)拔下电源，并委托尼康授权的维修服务中心进行修理。
	<b>取出电池</b>	当发现产品变热、冒烟或发出焦味等异常时，请立刻取出电池。 若在此情况下继续使用，将会导致火灾或灼伤。
	<b>立即委托修理</b>	取出电池时，请小心勿被烫伤。 取出电池，并委托尼康授权的维修服务中心进行修理。
	<b>禁止接触水</b>	切勿浸入水中或接触到水，或被雨水淋湿。 否则将会导致起火或触电。
	<b>禁止使用</b>	切勿在有可能起火、爆炸的场所使用。 在有丙烷气、汽油等易燃性气体、粉尘的场所使用产品，将会导致爆炸或火灾。
	<b>禁止使用</b>	切勿用镜头或照相机直接观看太阳或强光。 否则将会导致失明或视觉损伤。
	<b>禁止闪光</b>	切勿朝驾驶员闪光。 否则将会造成事故。
	<b>禁止闪光</b>	切勿将闪光灯贴近人眼进行闪光。 否则将会导致视觉损伤。 请特别注意在对婴幼儿摄影时，须保持 1 米以上的距离。
	<b>妥善保存</b>	切勿在婴幼儿伸手可及之处保管婴幼儿可能会放入口中的细小部件。 否则将会导致婴幼儿将电池吞入口中。 意外吞入口中时，请立即向医生咨询。
	<b>警告</b>	切勿将照相机背带缠绕在颈部。 特别注意勿将照相机背带缠绕在婴幼儿或儿童的颈部。 将照相机背带缠绕在颈部有可能导致窒息。
	<b>警告</b>	仅使用指定的电池。 使用非指定电源，将会导致火灾或触电。















## **注意** (有关照相机和镜头)

	<b>当心触电</b>	切勿用湿手触碰。 否则将有可能导致触电。
	<b>妥善保存</b>	切勿在婴幼儿伸手可及之处保管产品。 否则将有可能导致受伤。
	<b>小心使用</b>	进行逆光摄影时, 务必使太阳充分偏离画角。 阳光会在照相机内部聚焦, 并有可能导致火灾。 太阳偏离画角的距离微小时, 也有可能导致火灾。
	<b>妥善保存</b>	不使用时请盖上镜头盖, 或保存在没有阳光照射处。 阳光会聚焦, 并有可能导致火灾。
	<b>小心移动</b>	进行移动时, 切勿将照相机或镜头安装在三脚架上。 摔倒、碰撞时将有可能导致受伤。
	<b>禁止</b>	长期不使用时, 务必取出电池。 电池漏液有可能导致火灾、受伤或污损周围环境。
	<b>禁止</b>	使用时切勿用被褥遮盖、包裹。 否则将无法散热, 使得外壳变形, 并导致火灾。
	<b>禁止放置</b>	切勿放置于封闭的车辆中、直射阳光下或其它异常高温之处。 否则将对内部零件造成不良影响, 并导致火灾。

## **危险** (有关电池)

	<b>危险</b>	电池漏液进入眼内时, 务必立即用清水冲洗, 并接受医生治疗。 若置之不理则将导致损伤眼睛。
---	-----------	--

## 警告 (有关电池)

	<b>禁止</b>	切勿将电池投入火中或 <b>对电池加热</b> 。 否则将导致漏液、发热或破裂。
	<b>禁止拆卸</b>	切勿使 <b>电池短路或拆卸电池</b> 。 否则将导致漏液、发热或破裂。
	<b>警告</b>	<b>务必遵守电池上标有的警告、注意事项</b> 。 否则将导致漏液、发热或破裂。
	<b>警告</b>	<b>务必使用使用说明书中规定的电池</b> 。 否则将导致漏液、发热或破裂。
	<b>禁止</b>	切勿混用 <b>新旧电池、不同种类、品牌的电池</b> 。 否则将导致漏液、发热或破裂。
	<b>警告</b>	切勿 <b>撕下或损伤电池外皮</b> 。 否则将导致漏液、发热或破裂。
	<b>妥善保存</b>	切勿在 <b>婴幼儿伸手可及之处保管电池</b> 。 否则将会导致婴幼儿将电池吞入口中。 意外吞入口中时, 请立即向医生咨询。
	<b>警告</b>	切勿装错 <b>电池正 (+)、负 (-) 极</b> 。 否则将导致漏液、发热或破裂。
	<b>禁止接触水</b>	切勿 <b>浸入水中或接触到水</b> 。 否则将导致漏液、发热或破裂。
	<b>警告</b>	切勿对 <b>非充电电池进行充电</b> 。 否则将导致漏液或发热。
	<b>警告</b>	<b>废弃电池时, 务必使用胶带等将电极部分绝缘</b> 。 接触其他金属将导致发热、破裂或起火。 请根据当地法规进行废弃处理。
	<b>警告</b>	<b>电池漏液接触到皮肤或衣服时, 务必立即用清水冲洗</b> 。 若置之不理则将引起皮肤发炎等症状。

## 相机部位说明

1. 快门速度/ISO胶卷速度设定盘
2. 快门释放钮
3. 卷片杆
4. 胶卷格数计
5. 相机背带安装孔
6. 相机手柄
7. 自拍杆
8. 镜头御除按钮
9. 闪光灯/配件插座(热靴)
10. 退片柄
11. 退片钮/胶卷室门打开钮
12. 胶卷速度刻度窗
13. 光圈值设定环
14. 距离标度
15. 对焦环
16. 景深预观柄
17. 多重曝光杆
18. 曝光测量钮

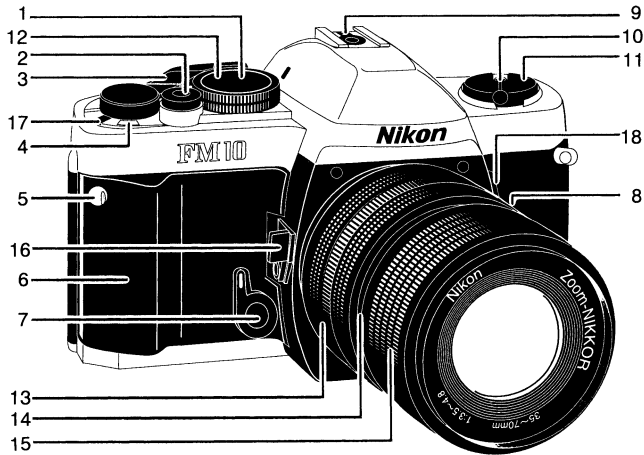



## 安装电池

1. 用硬币或类似物依逆时针方向旋转电池室盖(22)。
2. 本相机使用2枚LR44硷性电池或2枚SR44银电池。
3. 放进电池时，两个正(+)极符号要在电池室底部。
4. 依顺时针方向旋转电池室盖，直至旋紧为止。

## 检查电池电力

1. 转动卷片杆(3)至待用位置。
2. 轻按快门释放钮(2)，这时曝光测量系统是开动的。

接着，通过取景窗观看。

当三个LED灯(⚡, ○ 或 ≡)之中的一个亮灯，这表示电池状态良好。

如果没有灯亮着，表示电池需要替换，或安装方法不正确。

3. 按需要替换电池。
4. 当不使用相机时，要把卷片杆拨回原位，以免错误地按下快门钮。

**注意：** 电池应放在孩童拿不到的地方，万一意外吞下电池，应立即送医，因电池物质可引致严重问题。

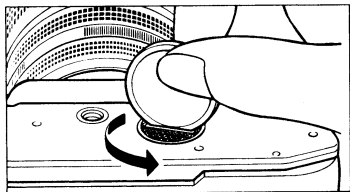

3

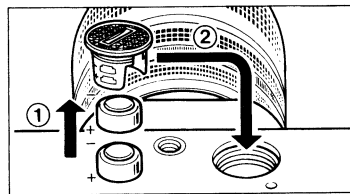

4

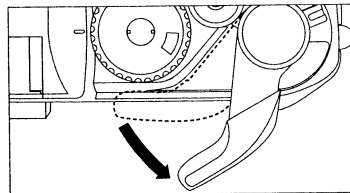

5

## 装入胶卷

1. 想打开相机背盖(26)时, 拉起退片钮(11), 打开背盖后, 胶卷格数计(4)将自动重设定在“S”的位置。
2. 将胶卷放进胶卷室中, 这时片头要向下。勿在阳光直射处装入胶卷。
3. 反出并拉起退片柄(10), 把柄轻轻地向下推, 小心地转动柄, 使胶卷锁定胶卷回卷叉(20)上。
4. 把退片钮拨回原位。
5. 把胶卷片头插进卷片轴(29)的槽内。这时, 胶卷两侧套孔要和盘齿扣紧。
6. 轻轻地操作卷片杆(3)以确认胶卷正确地扣紧在卷片齿轮(25)上并顺利地沿着胶卷导轨(24)滑动。

**注意:** 切勿触摸快门帘。

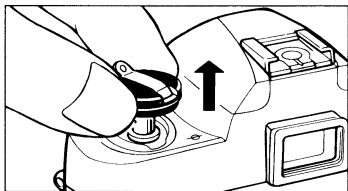

6

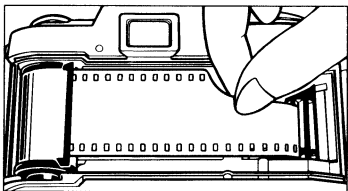

7

7. 依箭头方向轻轻地转动退片柄(10), 使装入的胶卷获适当的张力。胶卷拉紧时停止转动柄, 把柄放回原位。

8. 关上背盖并按下, 直至听到“卡嚓”声。

9. 卷片数张, 每按快门钮一次, 直至胶卷格数计指示0和2之间的“1”。

(这时, 卷片杆要在待用位置。如卷片杆在锁上位置, 快门释放将被联锁上。)

如胶卷每转动一次, 退片钮也同时转动时, 这表示胶卷的转动良好。

※ 当前卷胶卷时, 应稳定及慢慢地转动卷片杆直至胶卷完全卷至另一格。

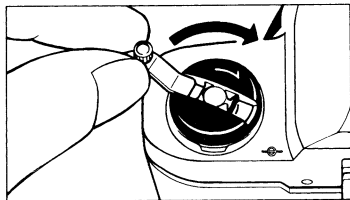

8

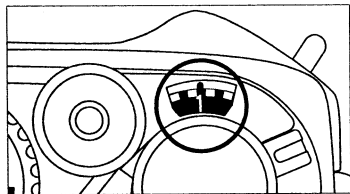

9

## 感光速度的设定

1. 胶卷包装外部或胶卷说明上有指示感光速度。
2. 感光速度设定法：拉起及转动感光速度设定转轮，直至感光速度值(ISO)可通过感光速度的窗口看到。

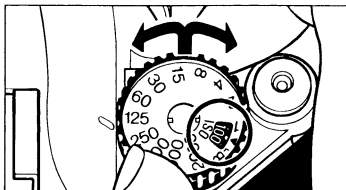

10

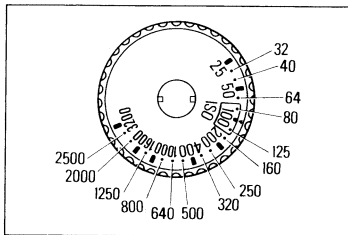

11



## 曝光设定

### (快门速度先决)

1. 把卷片杆(3)放在待用位置, 转动快门速度转轮, 直至白色指示线对准想用的快门速度值。如果转轮是在指示线的中间位置上, 快门速度将会不正确。必须确认转轮对准白线的速度值的位置。  
若设定在“B”(bulb)位置上时, 将无法测量曝光。
2. 摄影较光亮而且移动速度快的物体或使用感光速度值较高的胶卷时, 最好使用较快的快门速度。
3. 使用远摄镜头摄影时, 要使用最高快门速度, 以免相机晃动而影响图像。一般来说, 我们推荐您使用高于镜头焦距的快门速度。例如, 使用135mm焦距的远摄镜头时, 快门速度为1/250秒, 300mm时为1/500秒。

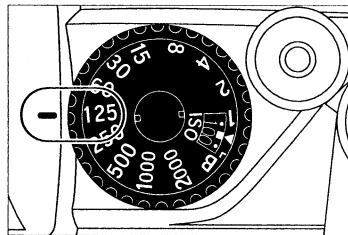

12

4. 在一般情况下，对ISO100/21°胶卷和标准的35mm—70mm焦距镜头，我们向您推荐下述的快门速度

物体	快门速度
固定物体 光线阴暗的地方	1 至 1/15
室内普通条件下	1/30 至 1/60
天晴时的室外	1/125 至 1/250
盛夏的海边	1/500 至 1/2000
积雪的山区	
移动迅速的物体	

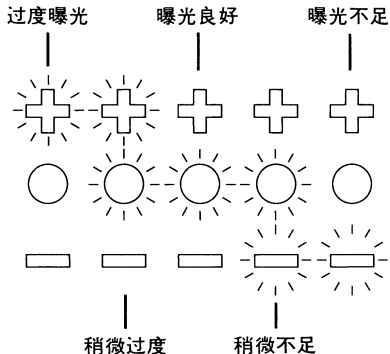

5. 要测量曝光时，轻按快门释放钮(2)，并转动光圈值设定环(13)，直至绿色标记○在取景窗亮着。红色标记⊕亮光时，表示曝光过度。这时应将光圈值设定环转向较大的f(光圈)值。当红色标记⊖亮光时，表示曝光不足。这时应将光圈值设定环转向较小的f(光圈)值。

**注意：**在阁下相机的曝光测量范围(EV2-EV19)以外，曝光表将不能有效操作，而绿色LED指示器或会亮起而表示曝光不正确。

## 曝光设定(光圈先决)

1. 把卷片杆(3)放在待用位置,转动光圈值设定环(13),直至镜头筒上的指标对准想用的f(光圈)值。
2. 最佳的光圈值因物体的光度,想用的景深和胶卷使用的感光速度而不同。在一般情况下,使用ISO100/21°胶卷的光圈如下:

物体	F值
光线阴暗的地方	F/1.4 至 F/2
至景深软浅的	
室内普通条件下	F/2 至 F/4
阴天时的室外	F/4 至 F/8
天晴时的室外	F/8 至 F/11
盛夏的海边	F/11 至 F/16
积雪的山区	

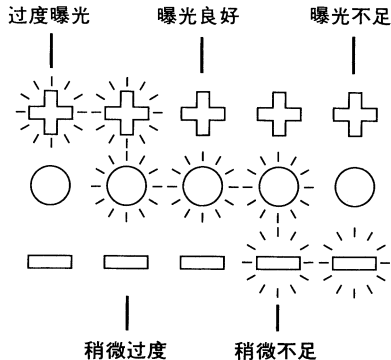

3. 要测量曝光时，按下曝光测量钮(18)，并转动快门速度转盘，直至绿色○标记在取景窗亮着。当红色标记亮光时，把快门速度转盘转向较高的快门速度。当红色标记一亮光时，把快门速度转盘转向较低的快门速度。当绿色○标记在吻合口的中间亮光时，把转盘设定在一个吻合口上，然后操作光圈值设定环，作微细的调校。

**注意：**在阁下相机的曝光测量范围(EV2-EV19)以外，曝光表将不能有效操作，而绿色LED指示器或会亮起而表示曝光不正确。

## 多重曝光摄影

此模式可让您在同一张胶卷上拍摄多种不同的影像。

1. 按下快门释放钮拍摄第一张照片。
  2. 将多重曝光杆拨向自己的方向，并拨动卷片杆。在此多重曝光模式下，胶卷格数不会增加。
  3. 按下快门释放钮拍摄第二张照片，随您意愿可重复程序2~3多次。
- ※ 当转动卷片杆以前卷胶卷时若碰及多重曝光杆，多重曝光机械或会启动。

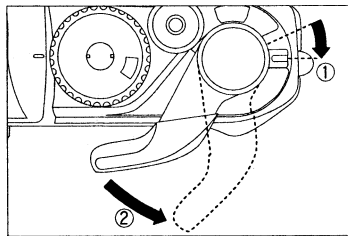

13

## 握持相机

1. 用左手手掌握持相机, 这样手指就很容易转动对焦环(15)。
2. 通过相机手柄(6)轻轻地握持机身, 把右食指轻轻地放在快门释放钮上。
3. 左肘轻轻地按压身体, 通过取景窗(19)往外望, 使相机在脸前固定下来。接着放松右臂和握持手柄。
4. 使用远摄镜头或较低的快门速度时, 请使用三脚架和/或快门释放控制绳。

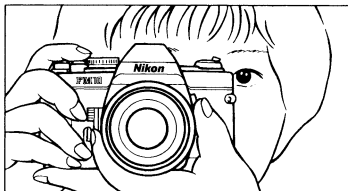

14

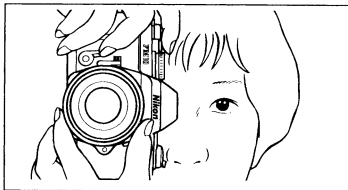

15

## 对焦

1. 通过观察取景屏中央的圆圈区域来进行对焦。在圆圈内的是分裂光点棱镜，圆圈外则是微棱镜环。
2. 通过分裂光点对焦时，如果通过对焦把水平地分割的图像调整好，则表示对焦准确。如果上下图像不接合，则表示对焦不准。
3. 通过中央光点外部的微棱镜环对焦时，如果焦距不正确，就会看到支离破碎的图像。当对焦正确时，图像将极为清晰。
4. 此外还可通过取景器的整个遮片面对焦。在此情形下，得到清晰的图像时则表示对焦正确。
5. 可根据使用镜头，摄影物体等拍摄情况，从上面各种方法中选择最有效的对焦方法。

注意：FM10观景器可拍摄到真正照片中影象范围的92%，所以照片较观景器中所见大。

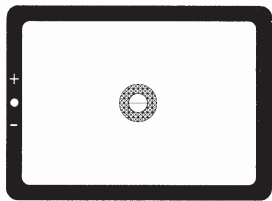

16



对焦准确 17

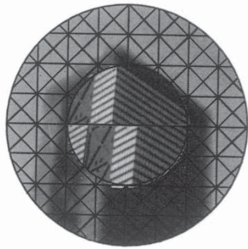

对焦不准确 18

## 退片

1. 卷片杆操作不顺利时，检查胶卷格数计(4)指示。如果胶卷格数计显示胶卷的所有格数均已曝光。这时需要替换胶卷。
2. 按下相机座上的退片钮(28)。
3. 反出退片柄(10)，依箭头方向转动。
4. 压力全消时，胶卷已全部卷入盒内。
5. 提起退片钮(11)，把它拉出以打开相机背盖(26)，这时可拿出胶卷盒。
6. 避免在阳光直射的地方进行上述操作。

**注意：**胶卷前卷间若胶卷到达尽头，卷片杆会锁上。把整卷胶卷回卷，然后结束卷片杆的运转以及把它推回原位。

## “B”(bulb)快门设定

1. 当快门速度转盘(1)设定在“B”位置上时，在按下快门释放钮(2)后，快门将一直打开。
2. 在晚上拍摄风景等需要曝光超过一秒时，这种设定十分有用。又或者在光线不足的情况下和闪光灯一起使用，照片可得特殊效果。

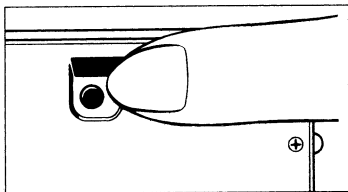

19

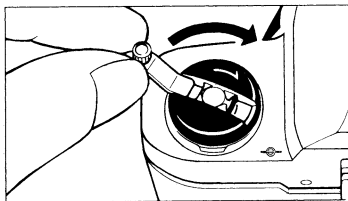

20

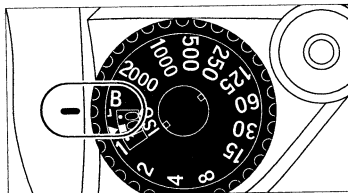

21



3. 使用这种快门速度设定时, 必须使用三脚架或遥控快门释放钮或两者兼用。

**注意:** 在这种情况下, 最好把蓄电池从相机卸下, 以免浪费电池。

## 自拍器

1. 转动卷片杆(3), 并以逆时针方向旋尽自拍杆(7)。自拍器即处于待用状态。
2. 按下快门释放钮(2), 约10秒后自拍器将释放快门。
3. 当自拍器处于待用状态时, 不能通过手动使它恢复原位。因此, 只要在需要时才可操作。
4. 想拍一张包括自己在内的照片时, 自拍器十分有用。在释放快门时, 为了防止相机晃动, 也可使用自拍器, 而不使用遥控快门释放。

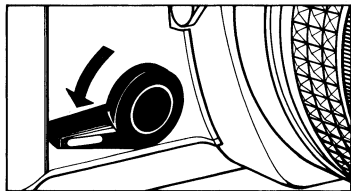

## 闪光灯摄影

1. 使用闪光灯时，仅需将闪光灯插入闪光灯插座/热靴(9)即可。
2. 把快门速度转盘(1)设定在1/125秒以下。
3. 使用自动闪光灯时，请依照闪光灯使用说明书的指示，设定光圈值。
4. 使用一般闪光灯时，光圈值可由下述公式求出：

$$F = \text{光圈值} \quad \frac{\text{闪光指数(米)}}{\text{物体距离(米)}} = \frac{\text{闪光指数(呎)}}{\text{物体距离(呎)}}$$

**注意：**非设计专供NIKON(尼康)相机使用的闪光灯可能会造成不正确的曝光，甚至可能造成机件故障。

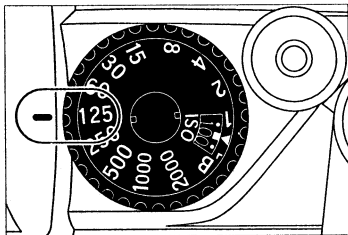

23

- ★ 在将NIKON(尼康)产品以外的闪光灯插入闪光灯插座使用的情况下，请不要触摸快门线插孔。如果触摸，有可能会感到电击。另外，在将托架式闪光灯连接于快门线插孔使用时，请不要取下盖在闪光灯插座上的黑色塑料板。如果您触摸没有塑料板的闪光灯插座，将有可能会感到电击。

## 景深预视

您可以在取景器中观察所选择的光圈的景深。

1. 把镜头光圈调整到想用的F光圈，按下预视钮。
  2. 观察取景器中越来越清晰的(阴暗)图像。
- ※ 拨下预视杆时，不可按快门释放钮或卷片，这样做会使相机发生故障。
  - ※ 拨下景深预示柄时，若您按下快门按钮，反光镜会被锁在中途。放松景深预示柄，反光镜会恢复正常位置。

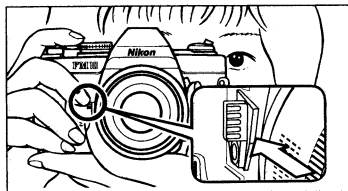

24

## 屈光镜

取景窗内藏-1校正(可供大部份普通视觉使用)。视觉如需要校正,而已装上另选件的屈光镜时,拍照就不用戴上眼镜。

**把屈光镜头滑进取景窗的槽内,屈光镜有9种可供选择:**

-5, -4, -3, -2, 0, +0.5, +1, +2, +3(屈光度)

**注意:** 有些散光不可作屈光取景窗校正,请根据诊断书以及与眼科专家商量。

## 红外线摄影

1. 黄色和绿色点是红外线距离标度。绿色点附红色线适用于35mm(广角), 而黄色点附红色线则适用于70mm(望远)。这读数是使用红外线胶卷和滤镜作红外线摄影时的距离标度用的。
2. 首先以普通方法确定焦距, 然后读取普通距离标度(14)上的物体距离, 接着根据焦距配此红外线距离标度。
3. 例如, 以普通方法向距离为2m的物体对焦, 使对焦标度上指示“2”以及调校对焦环直至红外线距离标度指向“2”。
4. 红外线摄影一定要使用红滤镜, 例如R60。红外线摄影的其他详情, 请遵循红外线胶卷上的指示。

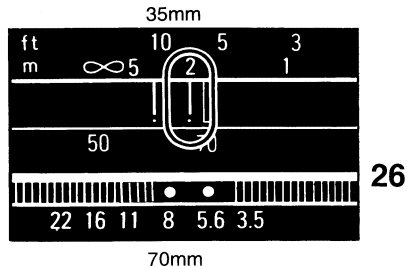
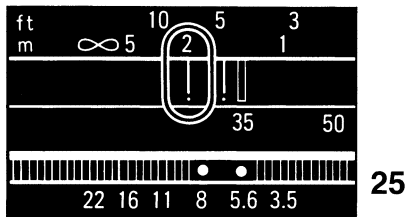

## 基本操作方法

### 把镜头装卸在机身上

把镜头放在机身的插刀式接环上,并且使机身和镜头上的装置指示相对。小心不要按镜头卸除按钮,然后再将镜头依逆时针方向旋转,直至它在定位上锁紧。

**卸除镜头:** 按下镜头卸除按钮(8),依照顺时针方向旋转镜头装卸环至镜头卸除为止。

**注意:** 如需在相机仍有胶卷时更换镜头,记着不要让反光镜接触到直射阳光。

如果三脚架云台太大的话,镜头筒与云台的接连或会妨碍镜头光圈环的转动,在此情形下,在三脚架云台和机身间应使用提供的特别三脚架接座。

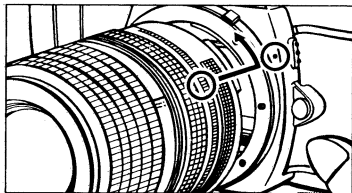

27

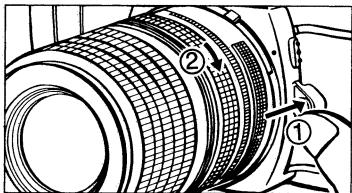

28

## 规格

**型式:** 35mm单镜反光相机,附焦平面快门以及TTL  
测光系统

**胶卷格式:** 35mm胶卷, 24×36mm

**镜头接环:** 尼康 F 插刀式接环

**快门:** 垂直开关金属焦平面快门 B,1-1/2000秒

**自拍器:** 机械式自拍器, 操作时间为10秒

**取景器:** 水平垂直, 观景范围是影像的92%  
放大倍率 0.84×(带50mm F1.4 标准镜头)

取景器指示

红色  标记LED…过度曝光警告

绿色  标记LED…表示曝光良好

红色  标记LED…曝光不足警告

**对焦:** 在微棱镜带内使用水平分裂光点, 周围是磨  
沙面

**曝光计测:** 中心重点平均测光

测量时要按下曝光测量钮或快门释放钮

**计测范围:** EV2-19( ISO 100. F2,1 秒 —F16,1/2000  
秒)

**闪光同步:** 配件插座上为标准ISO型接点,同步速度  
为 1/125 或更低

**卷片:** 卷片转动角135°,并有30°预备角,手柄转动  
一次,画面前进一帧

快门释放钮与卷片杆在存储状态是联锁的

**退片:** 使用退片钮和退片柄

**胶卷格数表:** 累加式, 打开后盖时自动复位

**其他功能:** 多重曝光, 预视杆

**感光速度范围:** ISO 25-3200 可作 1/3 级变动

**电源:** 二枚1.5V硷性电池(LR44)或银电池(SR44)

**体积:** 139(长)×86(高)×53(宽)mm

**重量:** 420克

\* 规格如有更改, 恕不另行通知。

## 照相机保养要诀

FM10虽然是一部坚固耐用的相机,但仍需适当细心的照顾,细阅下列要诀,以保持FM10历久常新。

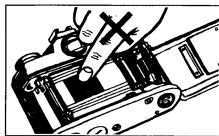

- 切勿触摸快门帘。

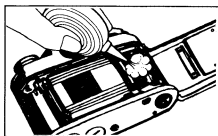

- 抹拭金属机身时可用气刷或干的软布。

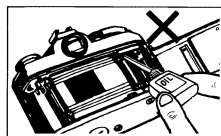

- 不要给相机加油。

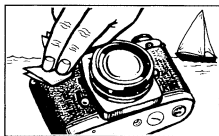

- 相机如曾受雨雾,须用干的软布抹拭机身。如曾在海边使用,则沾些清水以清理可能留下的盐份。

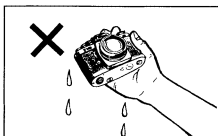

- 如相机内部意外地沾湿,里面的零件或会生锈,须马上送往就近的尼康代理商检查,可能需要支付些修理费用。

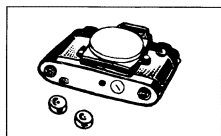

- 长时间不用相机,须把电池拿走,把相机存放在远离高温、潮湿、樟脑丸等。



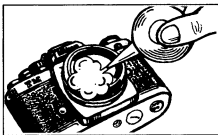

- 用气刷来清洁镜头或观景器目镜, 尽量不要使用镜头纸。用软棉布得少量纯酒精来庄痲指摸、尘埃或污垢。抹时以打圈式由圆心抹至四周, 不要留下任何揩抹痕迹。

**小心:** 如使用喷射型气刷清理镜头, 有可能弄坏玻璃面(特别是表面用ED镜片组成的镜头), 因镜片表面气温的突降会引致损坏。用时须把气刷垂直拿着, 喷嘴与镜头表面的距离要超过30厘米。而且要不停摆动以免气流集中在某一点上。

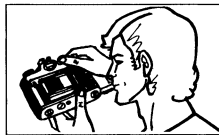

- 使用相机前, 仔细检查一遍。

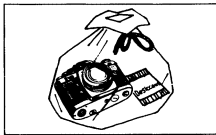

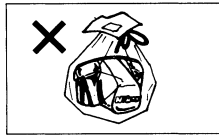

- 如环境潮湿, 最好把相机用胶袋包裹起来, 里面放些干燥剂, 以避免灰尘、水份或盐份。



- 注意如把皮套也放进胶袋里, 可能令皮套变坏。

运输产品时, 请在包装箱内装入足够多的缓冲材料, 以减少(避免)由于冲击导致产品损坏。

## 相机及相关产品中有毒有害物质或元素的名称、含量及环保使用期限说明

环保使用期限	部件名称	有毒有害物质或元素					
		铅 (Pb)	汞 (Hg)	镉 (Cd)	六价铬 (Cr (VI))	多溴联苯 (PBB)	多溴二苯醚 (PBDE)
	1 相机外壳和镜筒 (金属制)	×	○	○	○	○	○
	相机外壳和镜筒 (塑料制)	○	○	○	○	○	○
	2 机座和机械元件	×	○	○	○	○	○
	3 光学镜头、棱镜、滤镜玻璃	○	○	× <sup>*1</sup>	○	○	○
	4 电子表面装配元件 (包括电子元件)	×	○	○	○	○	○
	5 机械元件, 包括螺钉、包括螺母和垫圈等	○	○	○	○	○	○
	6 无线发射器和遥控器 <sup>*2</sup>	×	○	○	○	○	○
7 交流适配器、电池充电器、电池匣和连接线类 <sup>*2</sup>	×	○	○	○	○	○	
	8 锂离子充电电池 <sup>*2</sup>	×	○	○	○	○	○
	9 镍氢充电电池 <sup>*2</sup>	○	○	○	○	○	○
	10 非电子附件 (盖子、罩子、带子、遮光罩、光学附件、转接环、盒子等) <sup>*2</sup>	○	○	○	○	○	○
	11 光盘 (CD-ROM) <sup>*2</sup>	○	○	○	○	○	○

注:

### 有毒有害物质或元素标识说明

○ 表示该有毒有害物质或元素在该部件所有均质材料中的含量均在 SJ/T11363-2006 标准规定的限量要求以下。

× 表示该有毒有害物质或元素至少在该部件的某一均质材料中的含量超出 SJ/T11363-2006 标准规定的限量要求。但是, 以现有的技术条件要使相机相关产品完全不含有上述有毒有害物质极为困难, 并且上述产品都包含在《关于电气电子设备中特定有害物质使用限制指令 2002/95/EC》的豁免范围之内。

<sup>\*1</sup> 表示存在于相机机身内置的某些滤镜中。

<sup>\*2</sup> 部件名称栏中 6-11 类的附件既可能与主产品捆绑销售, 也可能单独销售。无论何种情况, 其中有有毒有害物质或元素的含量相同。

### 环保使用期限

此标志的数字是基于中华人民共和国电子信息产品污染控制管理办法及相关标准, 表示该产品的环保使用期限的年数。请遵守产品的安全及使用注意事项, 并在产品使用后根据各地的法律、规定以适当的方法回收再利用或废弃处理本产品。

进口商：尼康映像仪器销售（中国）有限公司  
（上海市西藏中路268号来福士广场50楼01-04室，200001）  
尼康客户支持中心服务热线：4008-201-665（周一至周日9:00-18:00）  
<http://www.nikon.com.cn/>  
在日本印刷  
出版日期：2010年3月1日

No reproduction in any form of this manual, in whole or in part (except for brief quotation in critical articles or reviews), may be made without written authorization from NIKON CORPORATION.

Aucune reproduction sous quelque forme que ce soit de ce manuel, en totalité ou en partie (à l'exception de brèves mentions dans des articles de critique ou des comptes-rendes) ne pourra être faite sans l'autorisation de NIKON CORPORATION.

No se permite hacer la reproducción de este manual bajo ninguna forma, en su totalidad o en parte (excepto en breves citaciones para finalidad de crítica en artículos o revistas) sin la autorización por escrito de NIKON CORPORATION.

沒有獲得日本株式會社尼康書面許可，不可擅自影印此說明書的型式，部份或全部內容(但摘要引用作評論文章除外)。

没有获得日本株式会社尼康书面许可，不可擅自影印此说明书的型式，部分或全部内容(但摘要引用作评论文章除外)。

# **Nikon**

**NIKON CORPORATION**

---

© 1995 Nikon Corporation

Download from [Www.Somanuals.com](http://www.Somanuals.com). All Manuals Search And Download.

Printed in Japan

TT0C04 (53)

8MAA2053-04 ▲ G01

## Free Manuals Download Website

<http://myh66.com>

<http://usermanuals.us>

<http://www.somanuals.com>

<http://www.4manuals.cc>

<http://www.manual-lib.com>

<http://www.404manual.com>

<http://www.luxmanual.com>

<http://aubethermostatmanual.com>

Golf course search by state

<http://golfingnear.com>

Email search by domain

<http://emailbydomain.com>

Auto manuals search

<http://auto.somanuals.com>

TV manuals search

<http://tv.somanuals.com>