

OLYMPUS®

CAMEDIA

D-450ZOOM

ENGLISH

Digital Camera Instructions

- Before using your camera, read this manual carefully to ensure correct use.
- We recommend that you take test shots to get accustomed to your camera before taking important photographs.

FRANÇAIS

Mode d'emploi pour appareil photo numérique

- Avant d'utiliser votre appareil photo, nous vous prions de lire attentivement ce mode d'emploi, de manière à obtenir les meilleurs résultats possibles.
- Avant d'effectuer des prises de vues importantes, nous vous conseillons par ailleurs de faire quelques essais afin de vous familiariser avec le maniement de l'appareil photo.

ESPAÑOL

Instrucciones para cámara digital

- Antes de usar su cámara lea este manual detalladamente para asegurar el uso correcto.
- Nosotros le recomendamos que tome fotografías de prueba para familiarizarse con su cámara antes de tomar fotografías importantes.

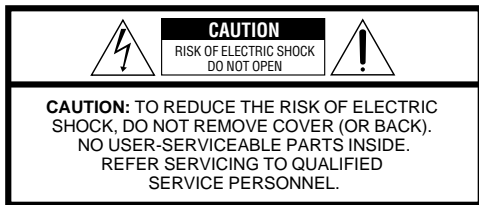
E

The lightning flash with the arrowhead symbol, within an equilateral triangle, is intended to alert the user to the presence of uninsulated "dangerous voltage" within the product's enclosure that may be of sufficient magnitude to constitute a risk of electric shock to persons.



The exclamation point within an equilateral triangle is intended to alert the user to the presence of important operating and maintenance (servicing) instructions in the literature accompanying the product.

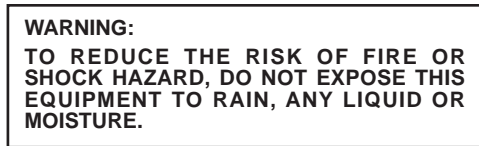

F**ATTENTION**ATTENTION AUX DÉCHARGES ÉLECTRIQUES
NE PAS OUVRIR

ATTENTION: POUR PRÉVENIR TOUT RISQUE DE DÉCHARGE ÉLECTRIQUE, NE PAS OUVRIR LA PARTIE AVANT NI LE DOS DU BOÎTIER DE L'APPAREIL PHOTO. AUCUN DES COMPOSANTS SE TROUVANT À L'INTÉRIEUR NE PEUT ÊTRE RÉPARÉ PAR L'UTILISATEUR. LA RÉPARATION DOIT TOUJOURS ÊTRE CONFIEE À UN PERSONNEL DE DÉPANNAGE QUALIFIÉ.



Le symbole de l'éclair figurant dans un triangle est destiné à attirer l'attention de l'utilisateur sur la présence de "pièces sous tension" non isolées. Les tensions produites peuvent suffire à causer des décharges électriques dommageables aux personnes.



Le point d'exclamation représenté dans un triangle est destiné à attirer l'attention de l'utilisateur sur certains points importants concernant le maniement et l'entretien de l'appareil photo et figurant dans le mode d'emploi joint.

AVERTISSEMENT:

POUR DES RAISONS DE SÉCURITÉ (INFLAMMATION SPONTANÉE OU DÉCHARGE ÉLECTRIQUE), NE JAMAIS EXPOSER CET APPAREIL À LA PLUIE, À DES LIQUIDES NI À L'HUMIDITÉ.

S**PRECAUCION**PELIGRO DE CHOQUE ELECTRICO
NO ABRA

PRECAUCION: PARA REDUCIR EL RIESGO DE CHOQUE ELECTRICO, NO ABRA LA CUBIERTA (O PARTE TRASERA). EN EL INTERIOR NO HAY COMPONENTES QUE EL USUARIO PUEDA REPARAR. REFIERA LA REPARACION A PERSONAL DE SERVICIO ESPECIALIZADO.



El símbolo de relámpago con una flecha dentro en un triángulo equilátero indica que el usuario debe tomar precauciones ya que hay "voltaje peligroso" no aislado dentro de la caja del producto, suficientemente poderoso como para ser un riesgo de choque eléctrico para las personas.



El signo de exclamación inscrito en un triángulo equilátero indica que el usuario debe tomar precauciones debido a la existencia de importantes instrucciones de operación y de mantenimiento (servicio) en la literatura que acompaña el producto.

ADVERTENCIA:

PARA REDUCIR EL RIESGO DE INCENDIO O CHOQUES ELECTRICOS, NO EXPONGA ESTE EQUIPO A LA LLUVIA, CUALQUIER LIQUIDO O A LA HUMEDAD.

E

IMPORTANT SAFETY INSTRUCTIONS

1. **Read Instructions** — All the safety and operating instructions should be read before the product is operated.
2. **Retain Instructions** — The safety and operating instructions should be retained for future reference.
3. **Heed Warnings** — All warnings on the product and in the operating instructions should be adhered to.
4. **Follow Instructions** — All operating and use instructions should be followed.
5. **Cleaning** — Unplug this product from the wall outlet before cleaning. Do not use liquid cleaners or aerosol cleaners. Use a damp cloth for cleaning.
6. **Attachments** — Attachments not recommended by the product manufacturer may be hazardous and/or cause damage to the product. Do not use these attachments.
7. **Water and Moisture** — Do not use this product near water — for example, near a bath tub, kitchen sink, or laundry tub, in a wet basement, near a swimming pool or rain.
8. **Accessories** — Do not place this product on an unstable stand, tripod, bracket, table, or cart. The product may fall, causing serious injury to a child or adult, and serious damage to the product. Use only with a tripod, stand, or bracket. Any mounting of the product should follow the manufacturer's instructions, and should use a mounting accessory recommended by the manufacturer.

F

CONSIGNES DE SÉCURITÉ IMPORTANTES

1. **Lire impérativement le mode d'emploi** – Avant d'utiliser l'appareil, lire attentivement toutes les consignes de sécurité ainsi que le mode d'emploi.
2. **Conserver impérativement le mode d'emploi** – Conservez ce mode d'emploi afin de pouvoir vous y reporter ultérieurement.
3. **Tenir impérativement compte des avertissements** – Veuillez tenir compte de l'ensemble des avertissements figurant sur l'appareil et dans le mode d'emploi.
4. **Se conformer strictement au mode d'emploi** – Se conformer à toutes les consignes de sécurité et instructions d'emploi.
5. **Nettoyage** – Avant de nettoyer l'appareil, retirer l'adaptateur secteur.
6. **Appareils périphériques** – Des accessoires non recommandés par le fabricant du produit peuvent être dangereux et/ou causer des dommages au produit. Ne pas utiliser ces accessoires.
7. **Eau et humidité** – Ne pas utiliser l'appareil dans un environnement humide : baignoire, lavabo, évier ou buanderie, ou encore dans une cave, près d'une piscine ou sous la pluie.
8. **Accessoires** – Ne pas placer cet appareil sur un support, un pied, une table ou un chariot instables. Il pourrait en effet tomber et causer de graves dommages à des enfants ou à des adultes, ou encore subir lui-même d'importants dégâts. Pour fixer l'appareil à un support, se conformer strictement aux instructions du fabricant et utiliser un accessoire de fixation recommandé.

S

INSTRUCCIONES IMPORTANTES DE SEGURIDAD

1. **Lea las instrucciones:** Todas las instrucciones de seguridad y de operación deben ser leídas antes de emplear el producto.
2. **Conserve las instrucciones:** Las instrucciones de seguridad y de operación deben ser conservadas para referencia futura.
3. **Cumpla con las advertencias:** Se debe cumplir con todas las advertencias sobre el producto y en las instrucciones de operación.
4. **Siga las instrucciones:** Es necesario seguir todas las instrucciones operativas y de uso.
5. **Limpieza:** Desenchufe el producto del tomacorriente antes de limpiarlo. No emplee líquidos o aerosoles de limpieza. Emplee un paño húmedo para limpiarlo.
6. **Accesorios:** Los accesorios no recomendados por el fabricante del producto pueden ser peligrosos y/o causar daños al producto. No emplee estos accesorios.
7. **Agua y humedad:** No use este producto cerca del agua, por ejemplo: cerca de bañeras, piletas de la cocina o para lavar; en un sótano húmedo o cerca de una piscina o lluvia.
8. **Accesorios:** No coloque este producto sobre un soporte, trípode, montante, mesa o carro inestable. El producto puede caerse causando lesiones graves a los niños o adultos y graves daños en el producto. Emplee un trípode, soporte, o montante exclusivamente. Cualquier tipo de montaje del producto debe cumplir con las instrucciones del fabricante y deberá tener un accesorio de montaje recomendado por el fabricante.

E

9. **Power Sources** — This product should be operated only from the type of power source indicated on the label. If you are not sure of the type of power supply to your home, consult your product dealer or local power company. For products intended to operate from battery power, or other sources, refer to the operating instructions.
10. **Grounding or Polarization** — This product, when used with an optional AC adapter, may be equipped with a polarized alternating-current line plug (a plug having one blade wider than the other). This plug will fit into the power outlet only one way. This is a safety feature. If you are unable to insert the plug fully into the outlet, try reversing the plug. If the plug should still fail to fit, contact your electrician to replace your obsolete outlet.
11. **Power-Cord Protection** — Power-supply cords should be routed so that they are not likely to be walked on or pinched by items placed upon or against them, paying particular attention to cords at plugs, convenience receptacles, and the point where they exit from the product.
12. **Lightning** — For added protection for this product when used with an optional AC adapter during a lightning storm, or when it is left unattended and unused for long periods of time, unplug it from the wall outlet and disconnect the antenna or cable system. This will prevent damage to the product due to lightning and power-line surges.

F

- 9. Alimentation** – Cet appareil doit uniquement fonctionner sur le voltage indiqué par l'autocollant fixé sur l'appareil. En cas d'incertitude sur la tension du secteur de votre lieu de résidence, veuillez consulter votre revendeur ou la compagnie d'électricité locale. Pour ce qui est des appareils destinés à fonctionner sur piles ou autres sources d'énergie, veuillez vous reporter au mode d'emploi.
- 10. Mise à la terre et polarisation** – Certains appareils de cette série sont équipés d'une fiche de raccordement pour courant alternatif (fiche dont l'un des contacts est plus large que l'autre). Pour des raisons de sécurité, cette fiche ne peut être enfoncée dans la prise de secteur que dans une position donnée. Au cas où il ne serait pas possible d'insérer complètement la fiche dans la prise de secteur, retourner la fiche. S'il n'est toujours pas possible de l'enfoncer, faire changer la prise de secteur par un électricien.
- 11. Protection du cordon d'alimentation** – Le cordon d'alimentation doit être placé de manière à éviter que l'on marche dessus ou qu'il soit coincé par des objets placés sur ou contre le cordon. On veillera notamment à un placement correct du cordon au voisinage des fiches, des prises de secteur, ainsi qu'à la périphérie de la sortie du cordon de l'appareil.
- 12. Protection contre la foudre** – Pour mieux protéger l'appareil contre la foudre lorsqu'il est utilisé avec un adaptateur secteur optionnel, ou encore lorsqu'il n'est pas utilisé durant un certain temps, retirer l'adaptateur secteur et débrancher l'antenne ou le système câblé.

S

- 9. Fuentes de alimentación:** Este producto debe ser empleado con el tipo de fuente de alimentación indicado en el rótulo exclusivamente. Si usted no está seguro del tipo de suministro de alimentación de su hogar, consulte con el agente del producto o con la compañía eléctrica local. Para productos diseñados para funcionar con alimentación de pilas u otras fuentes, refiérase a las instrucciones operativas.
- 10. Conexión a masa o polarización:** Este producto puede estar equipado con un enchufe de corriente alterna polarizado (un enchufe que tiene una clavija más ancha que la otra). Este enchufe entrará en el tomacorriente de una sola manera. Esta es una característica para seguridad. Si usted no puede insertar el enchufe completamente en el tomacorriente, intente invertirlo. Si el enchufe no entra, entre en contacto con un electricista para reemplazar el tomacorriente obsoleto.
- 11. Protección del cordón de alimentación:** Los cordones de alimentación deben ser tendidos de tal manera que no se camine sobre los mismos ni que queden pellizcados por objetos colocados sobre o contra ellos, prestando particular atención a los cordones con enchufes, tomacorrientes de conveniencia y el punto dónde salen del producto.
- 12. Rayos:** Para protección adicional de este producto cuando se emplea con un adaptador opcional de CA, durante una tormenta de rayos, o cuando se deja desatendido o sin usar durante largo tiempo, desenchúfelo del tomacorriente y desconecte la antena o el sistema de cable. Esto evitará daños en el producto producidos por rayos o aumentos súbitos de voltaje en la línea de alimentación.

E

13. **Overloading** — Do not overload wall outlets, extension cords, or integral convenience receptacles as this can result in a risk of fire or electric shock.
14. **Object and Liquid Entry** — Never push objects of any kind into this product through openings as they may touch dangerous voltage points or short-out parts that could result in a fire or electric shock. Never spill liquid of any kind on the product.
15. **Servicing** — Do not attempt to service this product yourself as opening or removing covers may expose you to dangerous voltage or other hazards. Refer all servicing to qualified service personnel.
16. **Damage Requiring Service** — If using the optional AC adapter, unplug this product from the wall outlet and refer servicing to qualified service personnel under the following conditions:
 - a) If liquid has been spilled, or objects have fallen into the product.
 - b) If the product has been exposed to rain or water.
 - c) If the product does not operate normally by following the operating instructions. Adjust only those controls that are covered by the operating instructions as an improper adjustment of other controls may result in damage and will often require extensive work by a qualified technician to restore the product to its normal operation.
 - d) If the product has been dropped or damaged in any way.

F

13. **Surcharge** – Afin de prévenir les risques d'incendie ou de décharges électriques, ne jamais surcharger les fiches de secteur, les prolongateurs ou les prises de secteur intégrées.
14. **Introduction d'objets ou de liquides dans l'appareil** – Ne jamais introduire d'objets quelconques dans les ouvertures de l'appareil du fait qu'ils pourraient toucher des pièces sous tension ou provoquer un court-circuit susceptible de mettre le feu à l'appareil ou de produire une décharge électrique. Ne jamais verser ni vaporiser sur l'appareil un liquide quelconque.
15. **Entretien** – Ne jamais tenter de réparer l'appareil soi-même en raison des pièces sous tension qui se trouvent à découvert lorsque l'on ouvre ou retire les panneaux de protection et des autres risques éventuels. La réparation doit toujours être confiée à un personnel qualifié.
16. **Dommages nécessitant une réparation** – En cas d'utilisation d'un adaptateur secteur optionnel, retirer la fiche de la prise murale et s'adresser à un personnel qualifié dans les cas suivants:
 - a) Lorsqu'un liquide ou des objets quelconques ont pénétré dans l'appareil.
 - b) Lorsque l'appareil a été exposé à la pluie ou à l'eau.
 - c) Si l'appareil ne fonctionne pas normalement malgré le respect intégral des instructions d'emploi. Sélectionner uniquement des réglages indiqués dans le mode d'emploi. Des réglages autres que ceux indiqués sont susceptibles de provoquer des dommages nécessitant une longue réparation par un technicien pour que l'appareil puisse fonctionner de nouveau normalement.
 - d) Lorsque l'appareil est tombé ou a été endommagé de quelque autre manière.

S

13. **Sobrecarga:** No sobrecargue los tomacorrientes, cordones de extensión, o los tomacorrientes integrales de conveniencia ya que ello puede producir riesgo de incendio o de choques eléctricos.
14. **Entrada de objetos o líquido:** Nunca deje caer objetos de ningún tipo dentro de este producto a través de las aberturas ya que pueden entrar en contacto con puntos de voltaje peligroso o cortocircuitar componentes lo cual puede resultar en riesgo de incendio o choques eléctricos. Nunca derrame líquidos de ningún tipo sobre el producto.
15. **Reparación:** No intente reparar este producto por sí mismo ya que el abrir o extraer cubiertas puede exponerle a voltajes peligrosos u otros riesgos. Refiera la reparación a personal de servicio cualificado.
16. **Daños que requieren reparación:** Cuando emplea el adaptador opcional de CA, desenchufe este producto del tomacorriente y refiera la reparación a personal de servicio cualificado bajo las siguientes condiciones:
 - a) Si se ha derramado líquido o han caído objetos dentro del producto.
 - b) Si el producto ha sido expuesto a la lluvia o al agua.
 - c) Si el producto no funciona normalmente aunque se cumplan con las instrucciones operativas. Ajuste sólo los controles que están cubiertos por las instrucciones operativas ya que el ajuste incorrecto de otros controles puede resultar en daños que frecuentemente requieren una reparación extensa por parte de un técnico cualificado para devolver el producto a su funcionamiento normal.
 - d) Si se ha dejado caer el producto o si está dañado de

E

- e) When the product exhibits a distinct change in performance — this indicates a need for service.
- 17. **Replacement Parts** — When replacement parts are required, be sure the service technician has used replacement parts specified by the manufacturer or which have the same characteristics as the original part. Unauthorized substitutions may result in fire, electric shock, or other hazards.
- 18. **Safety Check** — Upon completion of any service or repairs to this product, ask the service technician to perform safety checks to determine that the product is in proper operating condition.
- 19. **Heat** — The product should be situated away from heat sources such as radiators, heat registers, stoves, or other products (including amplifiers) that produce heat.

Radio and Television Interference

Change or modifications not expressly approved by the manufacturer may void the user's authority to operate this equipment. This equipment has been tested and found to comply with the limits for Class B digital device, pursuant to Part 15 of the FCC Rules. These limits are designed to provide reasonable protection against harmful interference in a residential installation. This equipment generates, uses, and can radiate radio frequency energy and, if not installed and used in accordance with the instructions, may cause harmful interference to radio communications.

F

- e) Lorsque l'appareil présente des performances visiblement inégales, ce qui indique qu'une réparation est nécessaire.
- 17. Pièces de rechange** – S'il est nécessaire de changer des pièces, s'assurer que le technicien chargé de la réparation utilise bien les pièces de rechange mentionnées par le fabricant ou des pièces de qualité équivalente. Les pièces autres que celles recommandées sont susceptibles de mettre le feu à l'appareil ou de provoquer des décharges électriques ou autres risques.
- 18. Contrôle de sécurité** – A la suite d'une opération d'entretien ou d'une réparation, demander au technicien-dépanneur de procéder à un contrôle de sécurité de manière à s'assurer que l'appareil fonctionne de nouveau parfaitement.
- 19. Chaleur** – Tenir l'appareil éloigné de toute source calorifique comme les radiateurs, accumulateurs de chaleur, poêles ou autres appareils (amplificateurs inclus) générateurs de chaleur.

Interférences radio et télévision

Toute modification qui ne serait pas expressément autorisée par le fabricant peut annuler la permission accordée à l'utilisateur de se servir de ce matériel. Cet appareil, qui a fait l'objet de divers essais, est conforme aux directives de la catégorie B des appareils numériques, venant à la suite des directives FCC. Ces directives ont été élaborées dans le but d'offrir une protection suffisante contre les effets nuisibles dans les zones d'habitation. Cet appareil génère pour son fonctionnement des champs électromagnétiques qu'il est également susceptible d'irradier. Raccordé ou utilisé dans des conditions non conformes au mode d'emploi, cet appareil peut constituer un risque pour la santé.

S

- e) Cuando el producto presenta cambios notables en las prestaciones, lo cual indica la necesidad de reparación.
- 17. Reemplazo de componentes:** Cuando sea necesario reemplazar componentes asegúrese de que el técnico de servicio emplee los componentes de reemplazo especificados por el fabricante o que tengan las mismas características que el componente original. Las substituciones no autorizadas pueden resultar en incendios, choques eléctricos y otros peligros.
- 18. Comprobaciones de seguridad:** En el momento de terminar cualquier servicio o reparación de este producto, solicite al técnico de servicio que efectúe las comprobaciones de seguridad para determinar que el producto está en condiciones correctas de funcionamiento.
- 19. Calor:** El producto debe ser colocado lejos de fuentes de calor tales como radiadores, orificios por los que sale calor, calentadores u otros productos (incluyendo amplificadores) que produzcan calor.

Interferencia de radio y televisión

Los cambios o modificaciones que no están expresamente aprobadas por el fabricante pueden anular la autoridad del usuario para operar este equipo. Este equipo ha sido probado y cumple con los límites de dispositivos digitales Clase B, de acuerdo al Apartado 15 de las Reglamentaciones FCC. Estos límites están diseñados para suministrar protección razonable contra interferencia nociva en una instalación residencial. Este equipo genera, emplea y puede irradiar energía de radiofrecuencia que puede causar interferencia nociva en las comunicaciones de radio si no se instala y emplea de

E

However, there is no guarantee that interference will not occur in particular installation. If this equipment does cause harmful interference to radio or television reception, which can be determined by turning the equipment off and on, the user is encouraged to try to correct the interference by one or more of the following measures:

- Reorient or relocate the receiving antenna.
- Increase the distance between the camera and receiver.
- Connect the equipment to an outlet on a circuit different from that to which the receiver is connected.

Only the included RS-232C serial cable should be used to connect the camera to a personal computer (PC).

Declaration of Conformity

Model Number: D-450ZOOM
Trade Name: OLYMPUS
Responsible party: Olympus America Inc.
Address: 2 Corporate Center Drive, Melville,
New York 11747-3157 U.S.A.
Telephone number: 516-844-5000

This device complies with Part 15 of the FCC rules.
Operation is subject to the following two conditions:

- (1) This device may not cause harmful interference, and
- (2) This device must accept any interference received, including interference that may cause undesired operation.

F

Un raccordement et une utilisation non conformes au mode d'emploi peuvent entraîner un brouillage de la réception radio. Le fabricant ne peut toutefois garantir que le raccordement correct exclut le brouillage radioélectrique de certaines installations. Au cas où ce matériel provoquerait cependant un brouillage accentué de la réception radio ou télévision, il est conseillé à l'utilisateur de prendre l'une des mesures suivantes :

- Réorienter ou déplacer l'antenne de réception.
- Eloigner l'appareil photo du récepteur de radio ou de télévision.
- Relier ce matériel à un autre circuit que celui auquel le récepteur est raccordé.

Pour raccorder l'appareil photo à un micro-ordinateur (PC), utiliser exclusivement le câble de raccordement sériel RS-232C fourni.

Déclaration de conformité

Numéro de modèle: D-450ZOOM
Nom de marque: OLYMPUS
Partie responsable: Olympus America Inc.
Adresse: 2 Corporate Center Drive, Melville,
New York 11747-3157 U.S.A.

Numéro de téléphone: 516-844-5000

Cet appareil satisfait aux termes de la partie 15 des directives FCC. Son utilisation est soumise aux conditions suivantes :

- (1) Cet appareil ne doit pas causer de brouillage radioélectrique
- (2) Cet appareil doit pouvoir résister à toutes les interférences, y compris celles susceptibles d'entraver son bon fonctionnement.

S

Sin embargo, no se garantiza que no ocurra interferencia en una instalación particular. Si este equipo causa interferencia nociva en la recepción de radio o televisión, la cual puede ser determinada conectando y desconectando el equipo, se recomienda al usuario que intente corregir la interferencia empleando una o más de las siguientes medidas:

- Reoriente o recoloco la antena receptora.
- Aumente la separación entre el equipo y el receptor.
- Conecte el equipo a un tomacorriente en un circuito diferente al cual está conectado el receptor.

Sólo el cable serie RS-232C debe ser conectado a la cámara y a una computadora personal (PC).

Declaración de conformidad

Número de modelo: D-450ZOOM
Marca: OLYMPUS
Responsable: Olympus America Inc.
Dirección: 2 Corporate Center Drive, Melville,
New York 11747-3157 U.S.A.
Número de teléfono: 516-844-5000

Este aparato cumple con el Apartado 15 de la Reglamentación FCC. La operación está sujeta a las siguientes condiciones:

- (1) Este dispositivo puede no causar interferencia nociva; y
- (2) Este dispositivo recibirá cualquier interferencia, incluyendo la interferencia que pueda causar funcionamiento indeseado.

E

This Class B digital apparatus meets all requirements of the Canadian Interference-Causing Equipment Regulations.

WARNING

- Keep the batteries away from children.
- If a battery is swallowed, see a doctor immediately.
- Dispose of used lithium batteries promptly, in a safe manner that complies with all applicable laws.
- The lithium battery may present the risk of fire or chemical burn if mishandled.
- Do not recharge, disassemble, heat above 212°F (100°C) or dispose of in a fire.
- Before use, wipe the battery clean with a dry soft cloth to assure good contact.
- Never use metallic tweezers to hold the battery, and never short circuit the (+) and (-) sides of the battery.

Windows is a registered trademark of Microsoft Corporation. Macintosh is a trademark of Apple Computer Inc. All other brand names and product names are registered.

F

Cet appareil numérique de la catégorie B est conforme à la législation canadienne sur les appareils générateurs de parasites.

AVERTISSEMENT

- Ne pas laisser les piles à la portée des enfants.
- En cas d'ingestion d'une pile, consulter immédiatement un médecin.
- Les piles au lithium usées sont à éliminer sans délai et conformément à la législation en vigueur.
- La manipulation incorrecte d'une pile au lithium est susceptible de provoquer un incendie ou des brûlures à l'acide.
- Ne jamais recharger la pile, la démonter, la chauffer à plus de 100 °C ni la jeter au feu.
- Avant l'utilisation, essuyer la pile avec un chiffon sec et doux pour permettre un bon contact.
- Ne jamais tenir la pile au moyen d'une pince métallique et ne jamais en inverser la polarité (+/-).

Windows est une marque déposée de la Société Microsoft.
Macintosh est une marque de la Société Apple Computer Inc.
Tous les autres noms de sociétés et de produits sont des marques déposées et/ou des marques commerciales de leurs propriétaires respectifs.

S

Este aparato digital Clase B cumple con todos los requisitos de la Reglamentación Canadiense para Equipos que Producen Interferencia.

ADVERTENCIA

- Conserve las pilas lejos del alcance de los niños.
- Si se ingiere la pila, consulte inmediatamente con el médico.
- Deshágase rápidamente de las pilas de litio, en una forma segura que cumpla con todas las leyes aplicables.
- La pila de litio puede producir riesgo de incendio o quemaduras por productos químicos si no se manipula correctamente.
- No las recargue, desarme, caliente a más de 100° C ni las arroje al fuego.
- Antes de usar la pila límpiela con un paño seco y suave para asegurar el contacto correcto.
- Nunca emplee alicates metálicos para sujetar la pila ni cortocircuite los polos (+) y (-) de la misma.

Windows es una marca registrada de Microsoft Corporation.
Macintosh es una marca de Apple Computer Inc.
Todas las otras marcas y nombres de productos están registrados.

Legal and other notices

- All contents of this publication are subject to change without notice.
- Although the contents of this publication have been carefully checked to avoid errors, some may still occur. If you are in doubt about any points or find mistakes or omissions, please contact us.
- No part of this publication may be reproduced or reprinted except for personal use without the prior permission of Olympus.
- Olympus makes no representations or warranties regarding any damages, or benefit expected by using this unit lawfully, or any request from a third person, which are caused by the inappropriate use of this unit.
- Olympus makes no representations or warranties regarding any damages or any benefit expected by using this unit lawfully which are caused by erasing the picture data.
- Olympus reserves all rights to this manual.

F

Remarques juridiques

- Olympus se réserve le droit de modifier à tout instant et sans préavis le contenu de ce mode d'emploi.
- Ce mode d'emploi a été élaboré avec le plus grand soin afin de prévenir d'éventuelles erreurs de manipulation. Au cas où certains points demeureraient néanmoins obscurs ou si vous releviez des erreurs ou omissions, veuillez impérativement en informer Olympus.
- La reproduction de ce manuel, en tout ou partie, sans autorisation préalable d'Olympus, est interdite, sauf pour usage personnel.
- Olympus décline toute responsabilité ou garantie pour les pertes subies et les bénéfices manqués, de même que pour les créances de tiers en découlant, consécutifs à l'utilisation incorrecte de cet appareil.
- Olympus décline toute responsabilité ou garantie pour les pertes subies et les bénéfices manqués, de même que pour les créances de tiers en découlant, consécutifs à l'effacement de prises de vues.
- Olympus se réserve tous droits sur ce mode d'emploi.

S

Avisos legales y otros

- Todo el contenido de esta publicación está sujeto a cambio sin aviso.
- Aunque el contenido de esta publicación ha sido cuidadosamente inspeccionado para evitar errores, pueden haber algunos. Si usted está en duda acerca de cualquier punto o encuentra errores u omisiones, le rogamos que se ponga en contacto con nosotros.
- Ninguna parte de esta publicación puede ser reproducida o reimpressa (excepto para uso personal), sin la autorización previa de Olympus.
- Olympus no se responsabiliza ni garantiza por cualquier daño o beneficio esperado por el uso legal de esta unidad, ni cualquier reclamo de terceras partes causadas por el uso inapropiado de esta unidad.
- Olympus no se responsabiliza ni garantiza por cualquier daño o beneficio esperado por el uso legal de esta unidad, causado por el borrado de datos de imagen.
- Olympus se reserva todos los derechos de este manual.

FOR SAFE USE

Thank you for purchasing the Olympus digital camera. Before you start to use your new camera, please read these instructions carefully to obtain optimum performance and a longer service life from the unit. Be sure to retain this manual for future reference.



Warning: Ignoring this Warning mark and operating this product incorrectly may lead to serious injury or death.



Caution: Ignoring this Caution mark and operating this product incorrectly may lead to injury.

**WARNING**

1. NEVER TRY TO USE THE FLASH WHEN TAKING PICTURES OF PEOPLE (ESPECIALLY INFANTS) AT CLOSE RANGE. THE CAMERA'S FLASH MAY DAMAGE THE SUBJECT'S EYES AT CLOSE RANGE. DO NOT TAKE PICTURES OF CHILDREN FROM A DISTANCE OF LESS THAN THREE FEET.

CONSIGNES DE SÉCURITÉ

Nous vous remercions de la confiance témoignée à Olympus par l'achat de cet appareil photo numérique. De manière à garantir un fonctionnement optimal et une haute longévité, nous vous prions de lire attentivement le mode d'emploi avant d'utiliser votre nouvel appareil pour la première fois. Conservez-le soigneusement afin de pouvoir vous y reporter ultérieurement.



Avertissement: Le non-respect de ce symbole de danger et la manipulation incorrecte de l'appareil photo peuvent être à l'origine de blessures graves, voire mortelles.



Attention: Le non-respect de ce symbole de danger et la manipulation incorrecte de l'appareil photo peuvent être à l'origine de blessures.



AVERTISSEMENT

1. NE JAMAIS PRENDRE DE PHOTOS AU FLASH DE TRÈS PRÈS (NOTAMMENT EN PHOTOGRAPHIANT DES ENFANTS). UN FLASH DÉCLENCHÉ TROP PRÈS DES YEUX DE LA PERSONNE PHOTOGRAPHIÉE EST SUSCEPTIBLE DE LUI CAUSER DES LÉSIONS OCULAIRES. NE JAMAIS PHOTOGRAPHIER LES ENFANTS À MOINS DE 1 MÈTRE DE DISTANCE.

PARA USO SEGURO

Le agradecemos la adquisición de la cámara digital Olympus. Antes de usar su nueva cámara, lea detalladamente estas instrucciones para obtener las prestaciones óptimas y una vida de servicio más larga de la unidad. Asegúrese de conservar este manual para referencia futura.



Advertencia: El ignorar esta indicación de advertencia y el operar este producto incorrectamente pueden producir lesiones graves o muerte.



Precaución: El ignorar esta indicación de precaución y el operar este producto incorrectamente pueden causar lesiones.



ADVERTENCIA

1. NUNCA INTENTE EMPLEAR EL FLASH CUANDO TOMA FOTOGRAFÍAS DE PERSONAS (ESPECIALMENTE NIÑOS) A CORTA DISTANCIA. EL FLASH DE LA CÁMARA PUEDE DAÑAR LA VISIÓN DE LOS SUJETOS A CORTA DISTANCIA. NO TOMES FOTOGRAFÍAS DE NIÑOS A MENOS DE UN METRO DE DISTANCIA.

E

2. DO NOT AIM YOUR CAMERA DIRECTLY AT THE SUN OR OTHER EXTREMELY BRIGHT OBJECTS. THIS MAY DAMAGE YOUR EYES.
3. DO NOT USE THIS CAMERA IN THE VICINITY OF FLAMMABLE OR EXPLOSIVE GAS.
4. DO NOT LEAVE THIS CAMERA WITHIN THE REACH OF INFANTS OR CHILDREN.
 - THE CHILD MIGHT PUT THE STRAP AROUND HIS OR HER NECK. THIS COULD CAUSE STRANGULATION OR CHOKING.
 - THE CHILD MIGHT SWALLOW BATTERIES OR SMALL ATTACHMENTS. IF THIS HAPPENS, CONTACT A PHYSICIAN IMMEDIATELY.
 - THE CHILD MIGHT ACTIVATE THE FLASH FROM TOO CLOSE AND CAUSE DAMAGE TO HIS OR HER EYES.
 - THE CHILD MIGHT DAMAGE THE CAMERA.
5. BATTERY FLUID MAY LEAK, GENERATING HEAT AND POSSIBLY CAUSING A FIRE OR EXPLOSION.
 - DO NOT USE NON-RECOMMENDED BATTERIES.
 - DO NOT THROW BATTERIES INTO A FIRE, OR EXPOSE TO HEAT.
 - DO NOT DISASSEMBLE THE UNIT WITH BATTERIES INSIDE.
 - DO NOT USE NEW BATTERIES AND OLD BATTERIES TOGETHER. DO NOT MIX DIFFERENT TYPES OF BATTERIES OR DIFFERENT MANUFACTURERS' BATTERIES.

F

2. POUR ÉVITER LES LÉSIONS OCULAIRES, NE JAMAIS BRAQUER L'APPAREIL PHOTO SUR LE SOLEIL OU D'AUTRES OBJETS EXTRÊMEMENT LUMINEUX.
3. NE PAS UTILISER L'APPAREIL PHOTO AU VOISINAGE DE GAZ INFLAMMABLES OU EXPLOSIFS.
4. NE PAS LAISSER L'APPAREIL PHOTO À LA PORTÉE DES ENFANTS.
 - L'ENFANT RISQUERAIT DE S'ENROULER LA BANDOULIÈRE AUTOUR DU COU, CE QUI POURRAIT ENTRAÎNER LA STRANGULATION OU L'ÉTOUFFEMENT.
 - L'ENFANT RISQUERAIT D'AVALER LES PILES OU DE PETITES PIÈCES. SI CELA DEVAIT SE PRODUIRE, CONSULTER UN MÉDECIN IMMÉDIATEMENT.
 - L'ENFANT RISQUERAIT DE DÉCLENCHER LE FLASH À TROP COURTE DISTANCE ET DE SE BLESSER LES YEUX.
 - L'ENFANT RISQUERAIT D'ENDOMMAGER L'APPAREIL PHOTO.
5. LE LIQUIDE CONTENU DANS LA PILE EST SUSCEPTIBLE DE COULER ET DE DÉGAGER UNE CHALEUR POUVANT CAUSER UN INCENDIE OU UNE EXPLOSION.
 - NE JAMAIS UTILISER DE PILES DONT LE TYPE N'EST PAS SPÉCIFIÉ.
 - NE JAMAIS JETER LES PILES AU FEU OU LES EXPOSER À LA CHALEUR.
 - NE JAMAIS DÉMONTER L'APPAREIL AVEC LES PILES À L'INTÉRIEUR.
 - NE JAMAIS UTILISER DES PILES USAGÉES AVEC DES PILES NEUVES, DES PILES DE TYPES DIFFÉRENTS, OU ENCORE DES PILES DE FABRICANTS DIFFÉRENTS.

S

2. NO APUNTE SU CAMARA DIRECTAMENTE AL SOL U OTRO OBJETO EXTREMADAMENTE BRILLANTE. EL HACERLO PUEDE DAÑARLE LOS OJOS.
3. NO USE ESTA CAMARA EN LA PROXIMIDAD DE GASES INFLAMABLES O EXPLOSIVOS.
4. NO DEJE ESTA CAMARA DENTRO DEL ALCANCE DE LOS NIÑOS.
 - EL NIÑO PUEDE ENROLLARSE LA CORREA ALREDEDOR DEL CUELLO. ESTO PRODUCIRA ESTRANGULAMIENTO O AHOGO.
 - EL NIÑO PUEDE INGERIR LAS PILAS O LOS COMPONENTES PEQUEÑOS. SI OCURRE ESTO, PONGASE EN CONTACTO INMEDIATO CON EL MEDICO.
 - EL NIÑO PUEDE ACTIVAR EL FLASH DEMASIADO CERCA LO CUAL LE DAÑARA LOS OJOS.
 - EL NIÑO PUEDE DAÑAR LA CAMARA.
5. LAS PILAS PUEDEN TENER FUGAS DE LIQUIDO, GENERANDO CALOR CON POSIBILIDAD DE CAUSAR UN INCENDIO O DE EXPLOTAR.
 - NO EMPLEE PILAS QUE NO ESTAN ESPECIFICADAS.
 - NO ARROJE LAS PILAS AL FUEGO NI LAS EXPONGA AL CALOR.
 - NO DESARME LA UNIDAD CON LAS PILAS COLOCADAS.
 - NO USE PILAS NUEVAS Y VIEJAS CONJUNTAMENTE. NO MEZCLE DIFERENTES MARCAS DE PILAS.

E

- **DO NOT CHARGE ALKALINE AND LITHIUM BATTERIES. IT IS NOT POSSIBLE TO CHARGE THESE TYPES OF BATTERIES.**
 - **KEEP UNLOADED BATTERIES OUT OF THE REACH OF INFANTS AND CHILDREN. IF AN INFANT OR CHILD SWALLOWS THE BATTERIES, CONTACT A PHYSICIAN IMMEDIATELY.**
 - **DO NOT LOAD THE BATTERIES IN THE OPPOSITE DIRECTION TO THAT SHOWN IN THESE INSTRUCTIONS.**
6. **DO NOT STORE THE CAMERA IN HUMID OR DUSTY PLACES. THIS MAY CAUSE FIRE OR ELECTRIC SHOCK.**
 7. **DO NOT COVER THE FLASH WITH YOUR HAND DURING OPERATION. DO NOT TOUCH THE FLASH AFTER FIRING IT CONTINUOUSLY. YOU MAY GET BURNED.**
 8. **IF YOU DROP THE CAMERA IN WATER OR GET WATER INSIDE IT, UNLOAD THE BATTERIES IMMEDIATELY AND CONTACT YOUR NEAREST OLYMPUS SERVICE CENTER. LEAVING BATTERIES IN A WET CAMERA MAY CAUSE FIRE OR ELECTRIC SHOCK.**

F

- NE JAMAIS TENTER DE RECHARGER DES PILES ALCALINES, AU MANGANÈSE OU DES PILES AU LITHIUM NON RECHARGEABLES.
 - NE PAS LAISSER LES PILES À LA PORTÉE DES ENFANTS. AU CAS OÙ UN ENFANT AVALERAIT UNE PILE, CONSULTER UN MÉDECIN IMMÉDIATEMENT.
 - RESPECTER IMPÉRATIVEMENT LA POLARITÉ DES PILES (+) (-) INDIQUÉE SUR LA FIGURE.
6. NE JAMAIS RANGER L'APPAREIL PHOTO DANS UN ENDROIT HUMIDE OU POUSSIÉREUX, CAR CELA RISQUERAIT DE PROVOQUER UN INCENDIE OU UNE DÉCHARGE ÉLECTRIQUE.
 7. AFIN D'ÉVITER LES BRÛLURES, NE PAS COUVRIR LE FLASH DE LA MAIN LORS DU DÉCLENCHEMENT ET NE PAS LE TOUCHER À LA SUITE D'UNE PRISE DE VUES EN SÉRIE.
 8. AU CAS OÙ VOUS FERIEZ TOMBER L'APPAREIL PHOTO DANS L'EAU, OU ENCORE SI DE L'EAU PÉNÉTRAIT DANS LE BOÎTIER, ÔTER IMMÉDIATEMENT LES PILES ET PORTER L'APPAREIL PHOTO AU CENTRE DE DÉPANNAGE OLYMPUS LE PLUS PROCHE. NE PAS LAISSER LES PILES DANS UN APPAREIL HUMIDE, CE QUI RISQUERAIT DE PROVOQUER UN INCENDIE OU UNE DÉCHARGE ÉLECTRIQUE.

S

- NO CARGUE LAS PILAS ALCALINAS NI LAS DE LITIO. NO ES POSIBLE CARGAR ESTOS TIPOS DE PILAS.
 - MANTENGA LAS PILAS FUERA DEL ALCANCE DE LOS NIÑOS Y BEBES. SI EL NIÑO INGIERE LAS PILAS, PONGASE EN CONTACTO INMEDIATO CON EL MEDICO.
 - NO COLOQUE LAS PILAS EN FORMA OPUESTA A LA MOSTRADA EN ESTAS INSTRUCCIONES.
6. NO ALMACENE LA CAMARA EN LUGARES HUMEDOS O POLVORIENTOS. ESTO PUEDE CAUSAR INCENDIOS O CHOQUES ELECTRICOS.
 7. NO CUBRA EL FLASH CON LA MANO DURANTE EL FUNCIONAMIENTO. NO TOQUE EL FLASH DESPUES DE HABERLO DISPARADO CONTINUAMENTE YA QUE PUEDE QUEMARSE.
 8. SI DEJA CAER LA CAMARA EN EL AGUA O PENETRA AGUA DENTRO DE LA MISMA, EXTRAIGA LAS PILAS INMEDIATAMENTE Y PONGASE EN CONTACTO CON SU CENTRO DE SERVICIO OLYMPUS MAS CERCANO. EL DEJAR LAS PILAS DENTRO DE UNA CAMARA MOJADA PUEDE CAUSAR INCENDIOS O CHOQUES ELECTRICOS.



CAUTION

- 1. IF YOU NOTICE AN UNUSUAL SMELL, NOISE, OR SMOKE EMITTING FROM THIS CAMERA, UNLOAD THE BATTERIES CAREFULLY TO AVOID BEING BURNED. CONTACT YOUR NEAREST OLYMPUS SERVICE CENTER IMMEDIATELY.**
- 2. NEVER ATTEMPT TO DISASSEMBLE THIS CAMERA. IT CONTAINS HIGH-VOLTAGE CIRCUITRY THAT MAY CAUSE ELECTRIC SHOCK AND INJURY.**
- 3. UNLOAD THE BATTERIES WHEN NOT USING THE CAMERA FOR LONG PERIODS. BATTERY HEAT GENERATION OR FLUID LEAK MAY CAUSE A FIRE OR INJURY.**
- 4. DO NOT USE THE CAMERA IF THE BATTERY FLUID HAS LEAKED. LEAKED BATTERY FLUID MAY CAUSE A FIRE OR ELECTRIC SHOCK. CONTACT YOUR NEAREST OLYMPUS DEALER OR OLYMPUS SERVICE CENTER.**
- 5. DO NOT OPERATE THE CAMERA WITH WET HANDS AS YOU MAY GET AN ELECTRIC SHOCK.**
- 6. DO NOT STORE THE CAMERA IN ANY PLACE EXPOSED TO EXCESSIVE HEAT. THIS MAY WEAKEN THE PARTS OR CAUSE A FIRE.**



ATTENTION

1. AU CAS OÙ VOUS REMARQUERIEZ UNE ODEUR, UNE ÉMISSION DE FUMÉE OU UN BRUIT ANORMAL PROVENANT DE L'APPAREIL PHOTO, RETIRER LES PILES AVEC PRÉCAUTION POUR ÉVITER DE VOUS BRÛLER ET PORTER IMMÉDIATEMENT L'APPAREIL PHOTO AU CENTRE DE DÉPANNAGE OLYMPUS LE PLUS PROCHE.
2. NE PAS DÉMONTER L'APPAREIL PHOTO, CAR IL RENFERME UN CIRCUIT À HAUTE TENSION SUSCEPTIBLE DE PROVOQUER UNE DÉCHARGE ÉLECTRIQUE OU DE CAUSER DES BLESSURES.
3. RETIRER LES PILES SI L'APPAREIL N'EST PAS UTILISÉ PENDANT UN CERTAIN TEMPS. UN RÉCHAUFFEMENT DES PILES OU UNE FUITE DE LIQUIDE POURRAIENT CAUSER DES BLESSURES.
4. NE JAMAIS UTILISER L'APPAREIL PHOTO AVEC DES PILES NON ÉTANCHES. LE LIQUIDE QUI S'EN ÉCHAPPE POURRAIT PROVOQUER UN INCENDIE OU UNE DÉCHARGE ÉLECTRIQUE. PORTER IMMÉDIATEMENT L'APPAREIL PHOTO DANS UN CENTRE DE DÉPANNAGE OLYMPUS.
5. AFIN D'ÉVITER LES DÉCHARGES ÉLECTRIQUES, NE JAMAIS MANIPULER L'APPAREIL AVEC LES MAINS MOUILLÉES.
6. NE JAMAIS RANGER L'APPAREIL PHOTO DANS UN ENDROIT TRÈS CHAUD, CE QUI RISQUERAIT D'ENDOMMAGER DES PIÈCES OU DE PROVOQUER UN INCENDIE.



PRECAUCIONE

1. SI NOTA UN OLOR INUSUAL, RUIDO O EMISION DE HUMO DE LA CAMARA, EXTRAIGA LAS PILAS CON PRECAUCION PARA EVITAR QUEMARSE. PONGASE INMEDIATAMENTE EN CONTACTO CON SU CENTRO DE SERVICIO OLYMPUS MAS CERCANO.
2. NUNCA INTENTE DESARMAR ESTA CAMARA. LA MISMA CONTIENE CIRCUITOS DE ALTO VOLTAJE QUE PUEDEN PRODUCIR CHOQUES ELECTRICOS Y LESIONES.
3. EXTRAIGA LAS PILAS CUANDO NO USE LA CAMARA DURANTE LARGOS PERIODOS. LA GENERACION DE CALOR O FUGAS DE LIQUIDO DE LAS PILAS PUEDE CAUSAR UN INCENDIO O LESIONES.
4. NO EMPLEE LA CAMARA SI HAY FUGAS DE LIQUIDO DE LAS PILAS. TALES FUGAS PUEDEN CAUSAR UN INCENDIO O CHOQUE ELECTRICO. PONGASE EN CONTACTO CON SU AGENTE OLYMPUS MAS CERCANO O CON EL CENTRO DE SERVICIO DE OLYMPUS.
5. NO OPERE LA CAMARA CON LAS MANOS HUMEDAS YA QUE PUEDE RECIBIR UN CHOQUE ELECTRICO.
6. NO ALMACENE LA CAMARA EN NINGUN LUGAR EXPUESTO A CALOR EXCESIVO. ESTO PUEDE DEBILITAR LOS COMPONENTES O CAUSAR UN INCENDIO.

CARE AND STORAGE



HANDLING

- Do not use or store the camera in places exposed to direct sunlight (e.g. a beach in summer), excessive heat, humidity, extreme variations of temperature and humidity, sand or dust, excessive moisture, or vibrations (e.g. in a car).
- Do not use or store the camera near a heater, cooler, or humidifier, or near a fire, magnetic fields, or volatile materials.
- Do not shake the camera or subject it to shocks.
- Do not leave the camera with its lens pointing towards direct sunlight. This will damage the lens.
- Do not leave the camera unused for a long period of time. This may cause battery leakage and can lead to problems including the growth of mold in the camera. Before using, press the Shutter release button to check operation.
- Do not turn the camera when it is mounted on a tripod. Turn the tripod head instead.
- Do not touch any of the camera's internal parts.
- Do not use the flash for extended periods as this can cause the flash to become excessively hot. Do not touch the flash when it is hot.
- Do not improperly open or modify the camera, as it may result in a shock or injury.

ENTRETIEN ET RANGEMENT



MANIEMENT

- Ne pas utiliser ni ranger l'appareil photo dans des endroits en plein soleil (p. ex. à la plage en été), exposés à une chaleur ou à une humidité intenses, à des variations extrêmes de température ou d'humidité, au sable ou à la poussière, ou aux vibrations (p. ex. dans une voiture).
- Ne pas utiliser ni ranger l'appareil photo à proximité d'un appareil de chauffage, d'un climatiseur ou d'un saturateur ni à proximité d'un feu, d'un champ magnétique ou de produits volatils.
- Ne pas secouer l'appareil ni le soumettre à des chocs.
- Ne pas laisser l'appareil avec son objectif braqué directement sur le soleil, au risque de l'endommager.
- Ne pas laisser l'appareil inutilisé pendant trop longtemps, ce qui pourrait provoquer une fuite des piles et conduire à des problèmes comme la formation de moisissures dans l'appareil. Avant utilisation, appuyer sur le déclencheur pour en vérifier le fonctionnement.
- Ne pas faire tourner l'appareil quand il est monté sur un trépied, mais faire pivoter la tête du trépied.
- Ne pas toucher aux pièces internes de l'appareil.
- Ne pas utiliser le flash pendant une durée prolongée, car il peut devenir très chaud. Ne pas toucher au flash quand il est chaud.
- Ne pas ouvrir de façon incorrecte ni modifier l'appareil, il y a des risques de chocs ou de blessures.

CUIDADO Y ALMACENAMIENTO



MANIPULACION

- No utilice ni almacene la cámara en lugares expuestos directamente a la luz solar (por ejem., una playa en verano), excesivo calor, humedad, variaciones extremas de temperatura y humedad, arena o polvo, excesiva humedad, o vibraciones (por ejem., en un automóvil).
- No utilice ni almacene la cámara cerca de un calefactor, enfriador, o humedecedor, o cerca del fuego, campos magnéticos, o materiales volátiles.
- No agite la cámara ni la someta a choques.
- No deje la cámara con el objetivo dirigido directamente a la luz solar. Esto podrá dañar el objetivo.
- No deje de usar la cámara por largo tiempo. Esto podrá causar pérdida de la pila y ocasionar problemas incluyendo el crecimiento de moho en la cámara. Antes de usarla, presione el botón de disparo del obturador para verificar el funcionamiento.
- No gire la cámara cuando la misma está montada en un trípode. En su lugar, gire la cabeza del trípode.
- No toque ninguna parte interna de la cámara.
- No utilice el flash por períodos largos ya que ésto podrá causar el recalentamiento excesivo del flash. No toque el flash cuando el mismo esté caliente.
- No abra impropriamente ni modifique la cámara, ya que ésto podrá producir choques o lesiones.



BATTERY HANDLING

- This camera uses four AA alkaline batteries, AA nickel metal hydride batteries, AA lithium batteries or AA NiCd batteries. (Olympus brand AA nickel metal hydride batteries are recommended.)
- Do not use AA manganese batteries. Besides shortening battery life, manganese batteries may overheat and damage the camera.
- Use the batteries correctly. Incorrect use of batteries can cause fluid leak, heat generation, or other damage. When replacing batteries, be sure to load them correctly.
- The batteries may be temporarily disabled when exposed to cold temperatures. Try to keep the camera and batteries warm when using the camera in a cold environment. Batteries that are weak in cold temperatures will be restored under normal temperatures.
- Sweat, oil, and so on, can prevent a battery's terminals from making electrical contact. To avoid this, wipe both terminals before loading the battery.
- Keep spare batteries on hand when going on a long trip. New batteries may be difficult or impossible to obtain abroad.
- When using nickel metal hydride batteries or NiCd batteries, make sure to charge them fully with the correct battery charger.
- Read instructions carefully before handling nickel metal hydride batteries or NiCd batteries.



REMARQUES CONCERNANT LES PILES

- Cet appareil utilise quatre piles alcalines, piles hydrure-nickel, piles au lithium AA ou NiCd de type R6. (Nous vous recommandons d'utiliser les piles hydrure-nickel R6 Olympus.)
- Ne jamais utiliser de piles au manganèse. Outre leur durée de vie inférieure, les piles au manganèse sont susceptibles de surchauffer et d'endommager ainsi l'appareil photo.
- Manipuler les piles correctement. Une manipulation incorrecte peut entraîner une fuite du liquide contenu dans les piles, une surchauffe et autres dommages. Lors de l'échange des piles, veiller à les placer correctement.
- Les basses températures peuvent mettre les piles provisoirement hors service. En cas d'utilisation de l'appareil dans un endroit très froid, maintenir autant que possible l'appareil photo et les piles au chaud. Les piles accusant une forte baisse de rendement lorsqu'elles sont exposées au froid retrouvent leur puissance à température normale.
- La sueur, l'huile, etc., sont susceptibles de salir les contacts des piles. Pour éviter un mauvais contact électrique, essuyer les contacts des piles avant de les mettre en place.
- Pour les voyages devant durer un certain temps, se munir de piles de rechange. Il pourrait en effet s'avérer difficile, voire impossible, de s'en procurer à l'étranger.
- En cas d'utilisation de piles hydrure-nickel, s'assurer qu'elles ont toutes été chargées à fond et au moyen du même chargeur.
- Avant d'utiliser des accus hydrure-nickel, lire attentivement le mode d'emploi joint aux accus.



MANIPULACION DE LAS PILAS

- Esta cámara emplea cuatro pilas alcalinas AA, pilas de hidruro de níquel AA, pilas AA de litio o pilas AA de NiCd. (Se recomiendan las pilas de hidruro de níquel AA marca Olympus).
- No emplee pilas AA de manganeso. Además de acortar la vida de la pila, las pilas de manganeso pueden recalentarse y dañar la cámara.
- Emplee las pilas correctamente. El uso incorrecto de las pilas puede causar fugas de líquido, generación de calor u otros daños. Al reemplazar las pilas asegúrese de colocarlas correctamente.
- Las pilas pueden quedar temporalmente inhabilitadas cuando se las expone a temperatura fría. Intente mantener la cámara y las pilas tibias cuando use la cámara en un lugar frío. Las pilas cuya potencia se debilita en baja temperatura, volverán a la normalidad a temperaturas medias.
- El sudor, aceite, etc., pueden impedir que los polos de las pilas establezcan contacto eléctrico. Para evitar esto, limpie ambos polos con un paño antes de colocar las pilas.
- Conserve a mano pilas de repuesto durante un viaje largo. Es posible que sea difícil o imposible obtener pilas nuevas en el extranjero.
- Cuando emplee pilas de hidruro de níquel o pilas de NiCd, asegúrese de cargarlas completamente con el cargador de pilas correcto.
- Lea detalladamente las instrucciones antes de manipular las pilas de hidruro de níquel o de NiCd.

CHECK THE CONTENTS

Camera
Appareil photo
Cámara

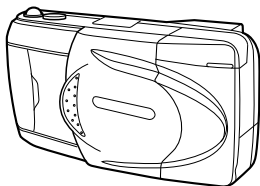

Strap
Bandoulière
Correa

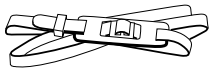

Video cable
Câble vidéo
Cable de video

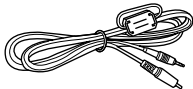

AA (R6) alkaline batteries (4 pieces)
4 piles alcalines AA (R6)
4 pilas alcalinas AA (R6)

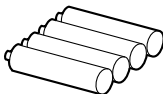

RS-232C PC serial cable
Câble de connexion série RS-232C pour PC
(IBM)
Cable serie RS-232C PC

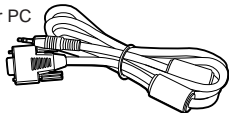

Conversion connector for Macintosh
Câble de connexion pour ordinateurs
Macintosh
Conector de conversión para Macintosh

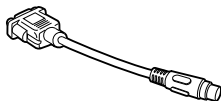
**Options**

- SmartMedia card 8MB/16MB/32MB
- Special function 4MB SmartMedia cards
- PCMCIA adapter for SmartMedia card
- FlashPath 3.5" floppydisk adapter for SmartMedia card
- NiMH rechargeable batteries and charger
- AC adapter
- Soft vinyl case
- P-300/P-330 photo printer

VÉRIFIER LES ÉLÉMENTS CONSTITUTIFS

Instructions / Warranty card /
Registration card
Mode d'emploi / Carte de garantie /
Carte d'enregistrement
Instrucciones / Tarjeta de garantía /
Tarjeta de registro



Software CD's
(containing software)
CD logiciel (avec
programmes d'application)
CD con software (contiene
software)



INSPECCIONE EL CONTENIDO

SmartMedia
(SSFDC-8MB)

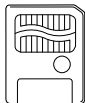

Index labels
(2 pieces)
2 autocollants
pour disquettes
Rótulos de
índice
(2 piezas)

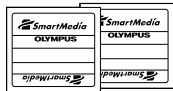

Static-free case
Étui antistatique
Caja antiestática

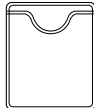

Instructions
Mode d'emploi
Instrucciones



Write-protect adhesive seals
(4 pieces)
4 autocollants verrouillage des
images en mémoire
Sellos adhesivos para protección
de escritura de disco (4 piezas)



Options

- Carte SmartMedia 8 Mo/16 Mo/32 Mo
- Cartes SmartMedia de fonctions spéciales 4 Mo
- Adaptateur PCMCIA pour carte SmartMedia
- Adaptateur de disquette FlashPath 3,5" pour carte SmartMedia
- Batteries NiMH et chargeur
- Adaptateur secteur
- Étui souple en vinyle
- Imprimante photo P-300/P-330

Opcionales

- Tarjeta SmartMedia de 8MB/16MB/32MB
- Tarjetas SmartMedia 4MB con funciones especiales
- Adaptador PCMCIA para tarjeta SmartMedia
- Adaptador de disco flexible de 3,5" FlashPath para tarjeta SmartMedia
- Pilas recargables NiMH y cargador
- Adaptador de CA
- Estuche de vinilo
- Impresora de fotografías P-300/P-330

MAIN FEATURES

- The 1,310,000-pixel CCD delivers the highest picture quality in its class.
- The Olympus high-resolution 3X optical zoom lens plus the Digital Tele mode* make possible photographs equivalent to 6X zoom.
- Built-in buffer memory dramatically reduces the recording time.
- A wide-angle TFT LCD monitor is used for the first time in a digital camera.
- A removable SmartMedia (SSFDC) memory card (with Panorama function) is provided.
- With the provided Video output connector (NTSC), pictures can be viewed on a TV.**
- Direct printing available via the optional Olympus printer P-300/P-330, allowing you to print out images whenever you need them in any quantity.

* Available only in the Standard Quality mode.

** Not available with the PAL system.

Important

- ◆ "Note" indicates information you should be aware of.
- ◆ Actual product may differ slightly from that shown in illustrations.

F**CARACTERISTIQUES PRINCIPALES**

- Le capteur CCD de 1.310.000 pixels offre la plus haute qualité d'image dans sa catégorie.
- Le zoom optique 3x haute résolution d'Olympus et le mode Télé numérique* rendent possible la prise de photos équivalentes à ce que permet un zoom de 6x.
- Mémoire tampon incorporée réduisant nettement la durée d'enregistrement.
- Un écran ACL TFT grand angle est utilisé pour la première fois dans un appareil photo numérique.
- Une carte mémoire SmartMedia (SSFDC) amovible (avec fonction Panorama) est fournie.
- Avec le connecteur de sortie vidéo prévu (NTSC), les images peuvent être visionnées sur un téléviseur.**
- Possibilité d'impression directe par l'intermédiaire de l'imprimante optionnelle Olympus P-300/P-330. Les images peuvent être imprimées à tout instant en nombre illimité.

* Disponible uniquement dans le mode de qualité standard.

** Impossible avec utilisation du système PAL.

Important

- ◆ "Remarque" indique des informations que vous devez tenir compte.
- ◆ Le produit réel peut présenter de légères différences par rapport à celui figurant sur les illustrations.

S**CARACTERISTICAS PRINCIPALES**

- El CCD de 1.310.000 pixels ofrece la calidad de imagen más alta de esta clase.
- Los objetivos de zoom ópticos de 3X de alta resolución de Olympus más el modo telefoto digital* hacen posible fotografías equivalentes a zoom de 6X.
- La memoria intermedia incorporada reduce drásticamente el tiempo de grabación.
- Se emplea un monitor LCD TFT gran angular por la primera vez en una cámara digital.
- Se suministra una tarjeta de memoria extraíble SmartMedia (SSFDC) (con función panorámica).
- Con el conector de salida de video suministrado (NTSC), las imágenes pueden ser vistas en un TV.**
- La impresión directa está disponible vía impresora opcional P-300/P-330 de Olympus, permitiéndole imprimir imágenes siempre que las necesite en cualquier cantidad.

* Disponible sólo en el modo de calidad estándar.

** No disponible donde se utiliza el sistema PAL.

Importante

- ◆ "Nota" indica información que usted debe saber.
- ◆ El producto real puede diferir levemente del mostrado en las ilustraciones.

CONTENTS

PREPARATION

Names and functions of parts	40
Using the strap	50
Loading the batteries.....	52
Using the AC adapter (optional)	54
Inserting SmartMedia card	58

TAKING PICTURES













Turning on the power	60
Checking the batteries	62
Checking the number of storable pictures.....	64
Points to remember.....	68
Taking pictures	72
Working range	82
Using the focus lock	84
Autofocus	86
Quick focus	88
Zoom	90
 Selftimer	90
Using the flash modes.....	92
Auto-Flash.....	96
 Red-Eye Reducing Flash.....	98
 Fill-In Flash (forced activation)	100
 SLOW Slow shutter synchronization mode.....	102
 Off (flash override).....	104
 Function button	106
Manual Search and Download.....	108

TABLE DES MATIÈRES

AVANT DE PHOTOGRAPHER

Description des éléments de commandes	42
Utilisation de la bandoulière	51
Mise en place des piles	53
Utilisation de l'adaptateur secteur (option)	55
Mise en place de la carte SmartMedia	59

PRISE DE VUES







Mise en marche	61
Vérification de l'état des piles	63
Vérification du nombre de vues restantes	65
Généralités	69
Prise de vues	73
Limite de prise de vues	83
Mémorisation de la mise au point	85
Autofocus	87
Mise au point rapide	89
Zoom	91
 Retardateur	91
Photographie au flash	93
Mode flash automatique	97
 Mode flash atténuant l'effet "yeux rouges"	99
 Mode flash d'appoint (déclenchement forcé)	101
 SLOW Mode de synchronisation en obturation lente	103
 Mode flash débrayé	105
 Sélecteur de fonctions	107
 Prise de vues en vidéo	109

INDICE





PREPARATIVOS

Nombres y funciones de los componentes	44
Uso de la correa	51
Colocación de las pilas	53
Uso del adaptador de CA (opcional)	55
Colocación de la tarjeta SmartMedia	59





FOTOGRAFIADO

Conexión de la alimentación	61
Comprobación de las pilas	63
Comprobación del número de fotografías restantes	65
Puntos a recordar	69
Toma de fotografías	73
Límite de alcance	83
Uso del bloqueo de enfoque	85
Enfoque automático	87
Enfoque rápido	89
Zoom	91
 Autodisparador	91
Uso de los modos de flash	93
Flash automático	97
 Flash reductor de ojos rojos	99
 Flash de relleno (activación forzada)	101
 SLOW Modo de sincronización del obturador lento	103
 Desactivación (sobrecontrol del flash)	105
 Botón de función	107
 Prise de vues en vidéo	109

E

 Macro mode	110
Digital Tele mode	110
Panorama mode	112
 Menu	114
 Exposure compensation	116
 Spot metering mode	118
Selecting the recording mode	120
White balance	122
ISO	124
File number	126
Setting the beep sound	128

DISPLAYING PICTURES ON THE LCD MONITOR

Turning on the LCD monitor	130
Quick view	132
Displaying pictures	132
 Index-Display mode	134
 Close-Up display	136
 Function button	138
Slide-Show mode	140
 Protection	142
One-Frame erase	144
Connecting to a television	146
 Menu	148
All-Frame erase	150
File number display	152
Date print	154
Adjusting the date and time	156
Card format	158

F

Gros plan (proxiphotographie).....	111
Mode téléobjectif numérique.....	111
Mode panorama	113
Menu	115
Réglage de l'exposition	117
Mode spot (mesure ponctuelle)	119
Choix du mode d'enregistrement	121
Balance des blancs	123
ISO	125
Numéro de fichier	127
Marche/arrêt avertisseur sonore	129

AFFICHAGE DES IMAGES SUR L'ÉCRAN ACL

Mise en marche de l'écran ACL	131
Aperçu	133
Affichage des vues	133
Affichage de l'index des images en mémoire	135
Affichage gros-plan.....	137
★ Sélecteur de fonctions	139
Mode diaporama	141
Verrouillage des images en mémoire.....	143
Effacement d'une vue	145
Raccordement à un téléviseur	147
Menu	149
Effacement de toutes les vues	151
Affichage du numéro de fichier	153
Impression de la date.....	155
Réglage de la date et de l'heure	157
Formatage des cartes	159

S

Modo primer plano	111
Modo digital telefoto.....	111
Modo panorámico.....	113
Menú	115
Control de exposición	117
Modo de medición de punto	119
Selección del modo de grabación	121
Balance de blanco.....	123
ISO	125
Número de archivo	127
Ajuste del pitido.....	129

INDICACION DE FOTOGRAFIAS EN EL MONITOR LCD

Conexión de la alimentación del monitor LCD	131
Revisión rápida	133
Indicación de fotografías	133
Modo de indicación de índice	135
Indicación de primer plano	137
★ Botón de función.....	139
Modo de diapositivas	141
Protección	143
Borrado de una fotografía	145
Conexión a un televisor.....	147
Menú	149
Borrado de todas las fotografías	151
Indicacion del número de archivo	153
Impresión de fecha.....	155
Ajuste de la fecha y de la hora	157
Formateado de la tarjeta	159

E

Index-Display adjustment.....	160
Brightness	162

PRINTING PICTURES

Printing with the P-300	164
Index print	166
Close-Up print	168
Random print.....	170
4-cut print	172
Multi print.....	174
Mirror print.....	176
Printing with the P-330	178
Print reserve.....	180

TRANSFERRING IMAGES TO A PERSONAL COMPUTER

Personal computer environment	182
Installing provided software.....	184
Connecting to a personal computer	186
Using a personal computer	188
Transferring directly from SmartMedia	190
System chart	192

MISCELLANEOUS

Questions and answers.....	194
Troubleshooting.....	198
Notes on display and backlight	206
Compatibility of the picture data.....	208
Specifications	212

F

Réglage de l'affichage d'index	161
Luminosité	163

IMPRESSION DES IMAGES

Impression avec l'imprimante P-300	165
Impression de l'index des images en mémoire	167
Impression de gros-plan	169
Présélection d'impression	171
Impression de 4 vues	173
Impression multiple	175
Impression mode miroir	177
Impression avec l'imprimante P-330	179
Réservation d'impression	181

TRANSFERT DES IMAGES DANS UN MICRO-ORDINATEUR

Matériels et logiciels requis	183
Installation du logiciel fourni	185
Raccordement à un micro-ordinateur	187
Utilisation d'un micro-ordinateur	189
Transfert directement de la carte SmartMedia	191
Tableau synoptique du système	193

DIVERS

Questions et réponses	195
En cas de difficultés	199
Remarques sur le rétro-éclairage de l'écran ACL	207
Compatibilité des données d'image	209
Fiche technique	213

S

Ajuste de indicación de índice	161
Intensidad de brillo	163

IMPRESION DE FOTOGRAFIAS

Impresión con la P-300	165
Impresión de índice	167
Impresión de primer plano	169
Impresión hecha al azar	171
Impresión de 4 cortes	173
Impresión múltiple	175
Impresión invertida	177
Impresión con la P-330	179
Reserva de impresión	181

TRANSFERENCIA DE IMAGENES A UNA COMPUTADORA PERSONAL

Ambiente de la computadora personal	183
Instalación del software suministrado	185
Conexión a una computadora personal	187
Empleo de una computadora personal	189
Transferencia directa desde SmartMedia	191
Tabla del sistema	193

MISCELANEOS

Preguntas y respuestas	195
Localización de averías	199
Notas sobre indicación e iluminación por detrás	207
Compatibilidad de datos de imagen	209
Especificaciones	213

E PREPARATION

NAMES AND FUNCTIONS OF PARTS

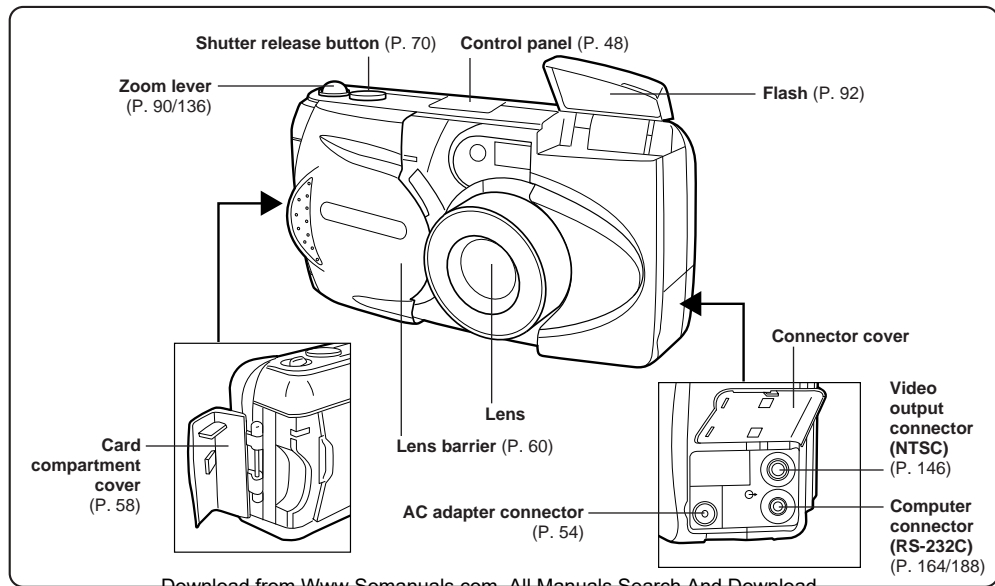

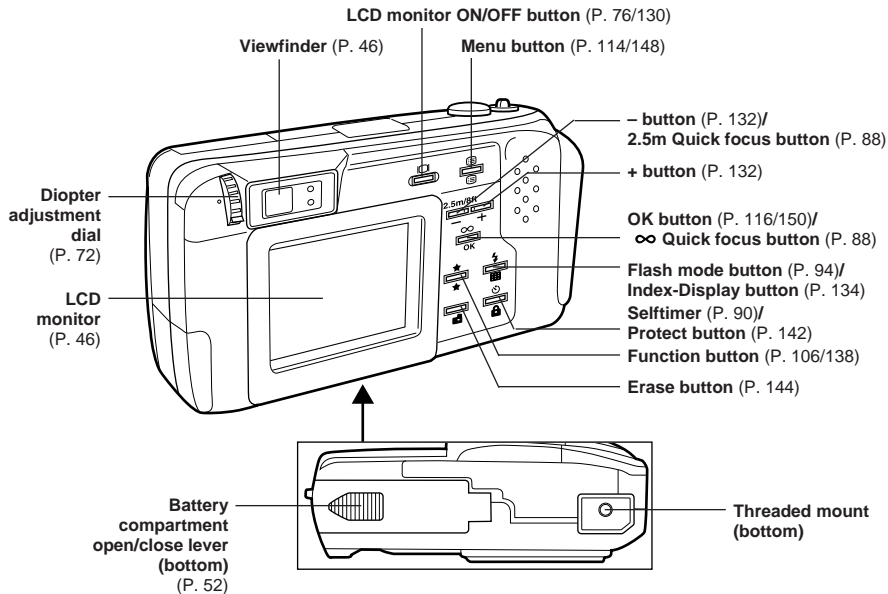

F AVANT DE PHOTOGRAPHER

DESCRIPTION DES ÉLÉMENTS DE COMMANDES

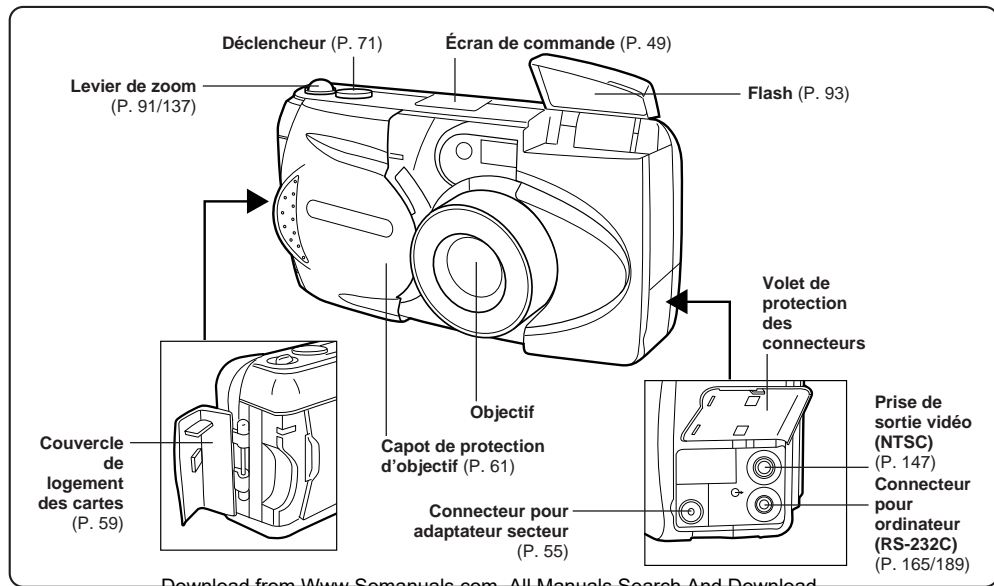

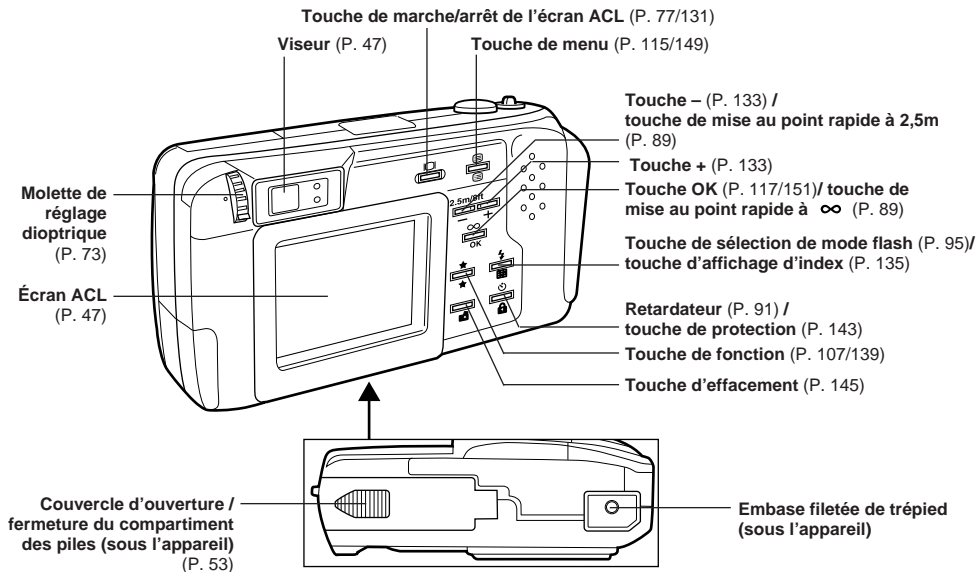

S PREPARATIVOS

NOMBRES Y FUNCIONES DE LOS COMPONENTES

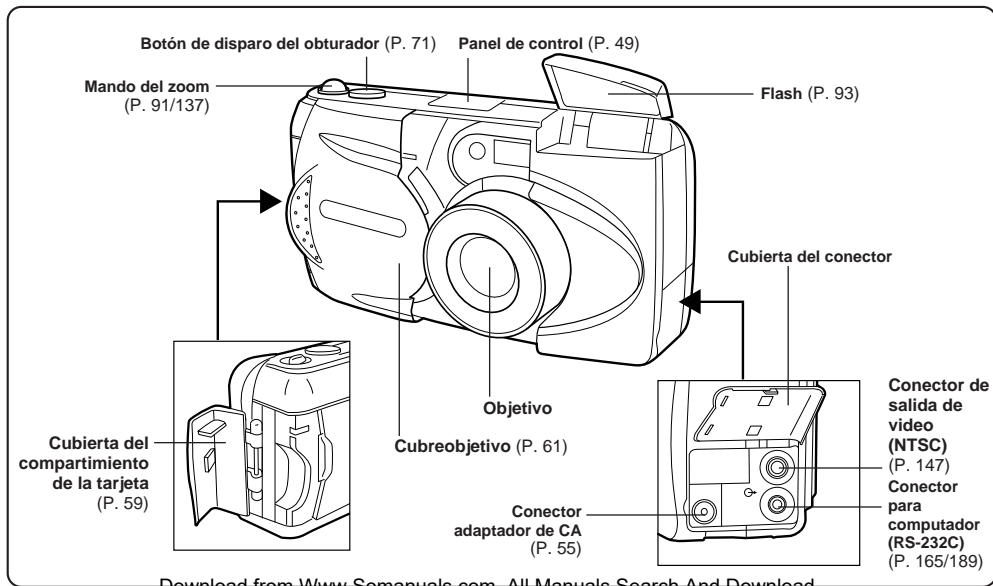

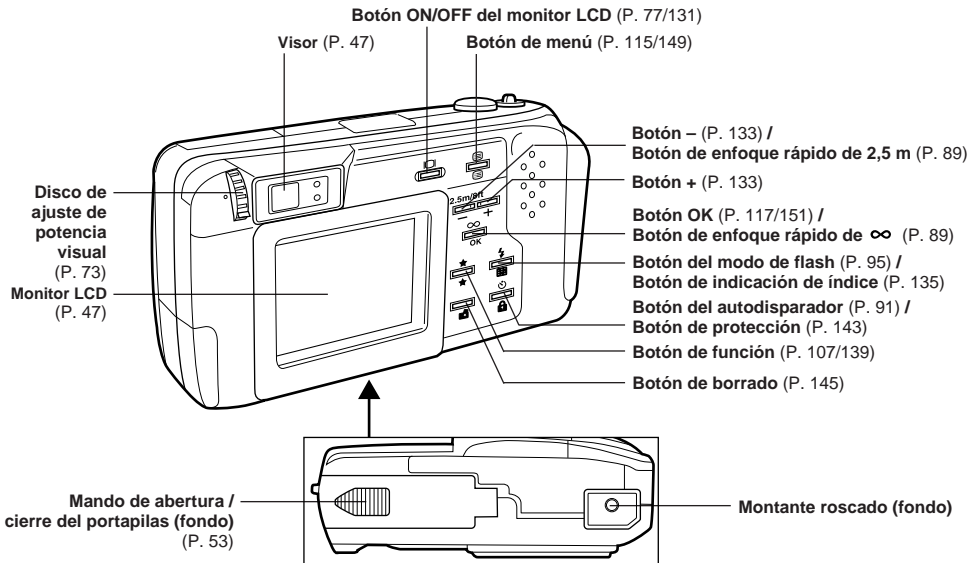

Viewfinder Display

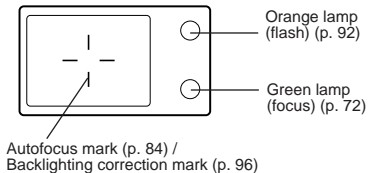

LCD Monitor

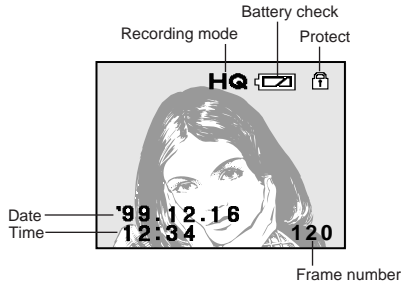

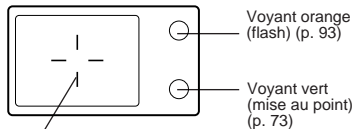
F**Affichage de viseur**

Repère d'autofocus (p. 85) /
Repère de correction de contre-jour (p. 97)

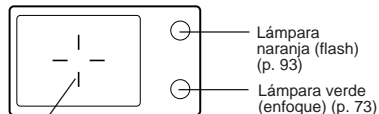
S**Indicación del visor**

Marca de enfoque automático (p. 85) /
Marca de corrección de iluminación por detrás (p. 97)

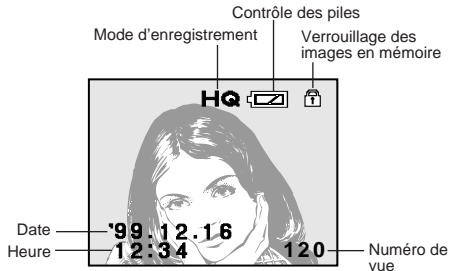
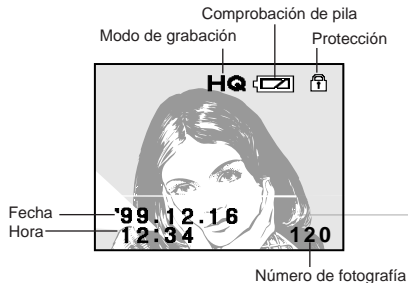
Écran ACL**Monitor LCD**

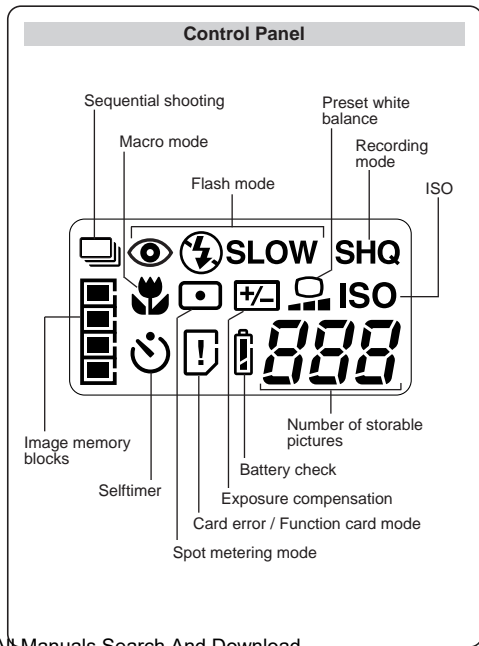

Écran de commande

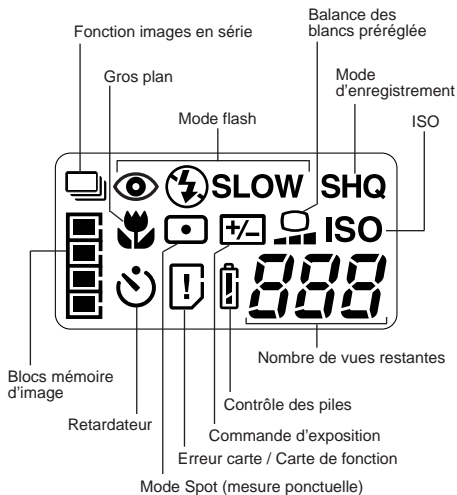

Panel de control

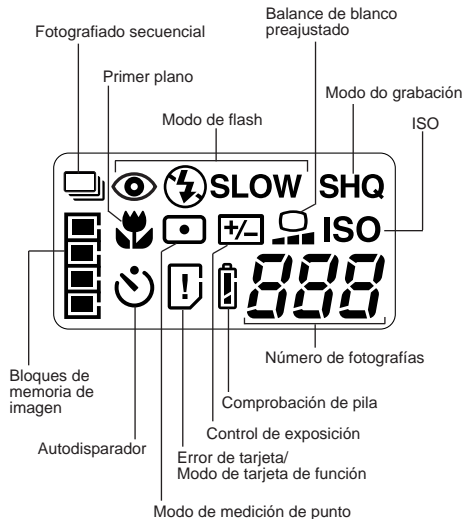

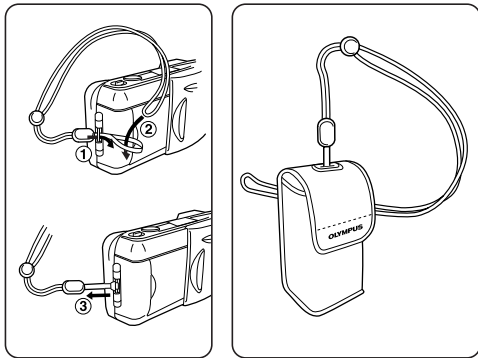
**E**

USING THE STRAP



Caution:

- ◆ Attach the strap correctly as shown on the left so that the camera does not fall off. If the strap is attached incorrectly and the camera comes loose and falls off, Olympus is not responsible for any damage.

UTILISATION DE LA BANDOULIÈRE**Attention:**

- ◆ Fixer correctement la bandoulière de la manière indiquée ci-contre pour empêcher l'appareil de tomber. Si la bandoulière n'est pas parfaitement fixée et se desserre en entraînant la chute de l'appareil, Olympus décline toute responsabilité pour les dommages occasionnés.

USO DE LA CORREA**¡Precaución!:**

- ◆ Coloque correctamente la correa como se muestra a la izquierda para que la cámara no se caiga. Si la correa es incorrectamente colocada y la cámara se afloja cayéndose, Olympus no se responsabiliza por ningún daño.

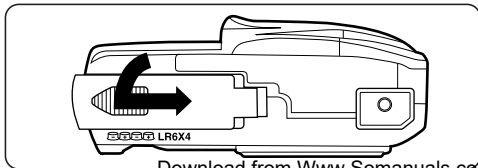
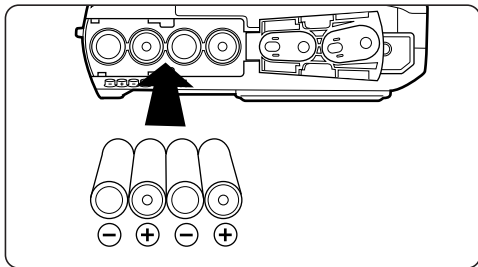
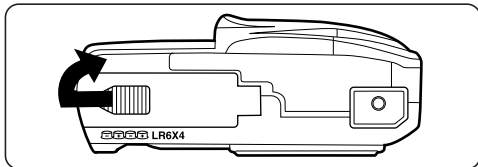

E

LOADING THE BATTERIES

This camera uses four AA (R6) nickel metal hydride batteries, AA (R6) lithium batteries, AA (R6) alkaline batteries or AA (R6) NiCd batteries.

Do not use manganese batteries; they may overheat and destroy the camera.

• Read “BATTERY HANDLING” on page 28.

- 1 Slide open the battery compartment cover.
- 2 Insert the new batteries correctly as shown and close the battery compartment cover tightly.
- 3 Slide the cover closed, pressing . Do not push the edge of the cover.

Note:

- ◆ Make sure that the lens barrier is closed and the power is off before loading the batteries.

F

MISE EN PLACE DES PILES

Charger quatre piles AA (R6) (hydrure-nickel, lithium, alcaline ou NiCd). Ne pas utiliser de piles au manganèse qui risquent de chauffer rapidement et d'endommager l'appareil.

- **Se reporter ici aux "REMARQUES CONCERNANT LES PILES", page 29.**

- 1 Ouvrir le compartiment des piles en faisant glisser le couvercle.
- 2 Installer les nouvelles piles en respectant la polarité indiquée et refermer correctement le couvercle du compartiment des piles.
- 3 Faire glisser le couvercle fermé, en appuyant sur . Ne pas pousser sur le bord du couvercle.

Remarque:

- ◆ Avant de mettre les piles en place, s'assurer impérativement que le capot de protection de l'objectif est fermé et que l'alimentation est par conséquent coupée.

S

COLOCACION DE LAS PILAS

Esta cámara emplea cuatro pilas AA (R6) de hidruro de níquel, pilas AA (R6) de litio, pilas alcalinas AA (R6) o pilas AA (R6) de NiCd.

No emplee pilas de manganeso ya que pueden recalentarse y destruir la cámara.

- **Lea "MANIPULACION DE LAS PILAS" en la página 29.**

- 1 Abra deslizando la cubierta del portapila.
- 2 Inserte correctamente las pilas nuevas y cierre firmemente el portapilas.
- 3 Deslice la cubierta cerrada, presionando . No presione los bordes de la cubierta.

Nota:

- ◆ Antes de colocar las pilas asegúrese de que el cubreobjetivo esté cerrado y de que la alimentación esté desconectada.

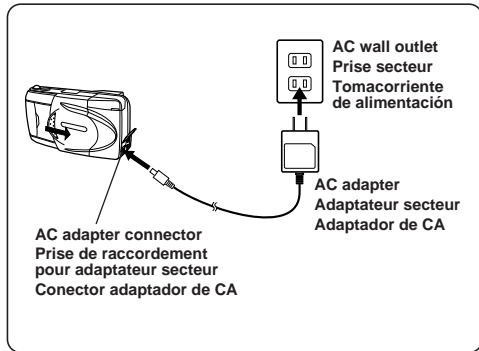

E

USING THE AC ADAPTER (Optional)

An optional Olympus AC adapter allows you to power your digital camera from a common AC wall outlet.

Note:

- ◆ When in use for long periods, the AC adapter will be warm to the touch. This is normal.



Warning:

- ◆ Use the AC adapter correctly and pay attention to the precautions below. Incorrect use of the AC adapter may cause a fire or electric shock.
- ◆ Use an AC 120V power source.
- ◆ Make sure the AC adapter is properly plugged into the outlet.
- ◆ Do not connect or disconnect the AC adapter with wet hands.

F**UTILISATION DE L'ADAPTATEUR SECTEUR (Option)**

Cet appareil photo numérique peut être également raccordé à une prise de courant par l'intermédiaire de l'adaptateur secteur Olympus optionnel.

Remarque:

- ◆ En cas d'usage prolongé, l'adaptateur secteur devient chaud, ce qui constitue un phénomène normal.

**Avertissement:**

- ◆ Veiller à utiliser l'adaptateur secteur correctement et à respecter les mesures de précaution indiquées ci-après. Une utilisation incorrecte de l'adaptateur secteur peut provoquer un incendie ou une décharge électrique.
- ◆ Employer uniquement un adaptateur secteur pour courant alternatif de 120 volts.
- ◆ S'assurer que l'adaptateur secteur est correctement enfoncé dans la prise de courant.
- ◆ Ne jamais connecter ou retirer l'adaptateur secteur avec les mains mouillées.

S**USO DEL ADAPTADOR DE CA (Opcional)**

El adaptador de CA opcional Olympus le permite alimentar su cámara digital conectada a un tomacorriente.

Nota:

- ◆ El adaptador de CA se calienta cuando se lo emplea durante largo tiempo. Esto es normal.

**¡Advertencia!:**

- ◆ Use el adaptador de CA correctamente y preste atención a las precauciones a continuación. El uso incorrecto del adaptador de CA puede causar incendios o choques eléctricos.
- ◆ Emplee una fuente de alimentación de CA de 120 V.
- ◆ Asegúrese de que el adaptador de CA esté correctamente enchufado al tomacorriente.
- ◆ No conecte ni desconecte el adaptador de CA con las manos húmedas.

E

- ◆ If the AC adapter's cord is hot, smells like smoke, or is emitting smoke, unplug it immediately. Contact your nearest Olympus dealer or Olympus service center.
- ◆ Do not use the optional exclusive AC adapter with other products. Olympus will not be responsible for damage caused by the use of any AC adapter other than the one exclusively designed for this camera.
- ◆ Hold the AC adapter unit when removing it from an outlet.
- ◆ Never pull forcibly, bend, or twist the AC adapter.
- ◆ If there are any scratches or other damage on the AC adapter or if there is a contact failure on the plug, consult your nearest Olympus service center as soon as possible.
- ◆ When disconnecting the AC adapter, make sure the camera is turned off.
- ◆ If batteries are loaded in the camera, make sure the camera is turned off before connecting or disconnecting the AC adapter.
- ◆ When you are not using the AC adapter, be sure to unplug it.

F

- ◆ Au cas où le cordon de l'adaptateur secteur chaufferait, sentirait le brûlé ou dégagerait de la fumée, débrancher immédiatement l'adaptateur secteur et demander conseil à votre revendeur ou au centre de dépannage Olympus le plus proche.
- ◆ Ne pas utiliser l'adaptateur secteur Olympus optionnel pour d'autres appareils. Olympus n'est pas responsable des dommages consécutifs à l'utilisation d'adaptateurs secteurs autres que celui qui a été spécialement conçu pour cet appareil photo.
- ◆ Pour débrancher, toujours tenir l'adaptateur secteur.
- ◆ Ne jamais arracher l'adaptateur secteur de la prise de courant, ne pas le plier ni le tordre.
- ◆ En cas de rayures ou autres dommages sur l'adaptateur secteur, ou de défaut de contact au niveau de la fiche, demander conseil le plus rapidement possible au centre de dépannage Olympus le plus proche.
- ◆ Avant de retirer l'adaptateur secteur, s'assurer que l'appareil photo n'est pas sous tension.
- ◆ Lorsque des piles se trouvent dans l'appareil photo, veiller à ce que celui-ci soit mis hors tension avant d'être raccordé à l'adaptateur secteur ou séparé de lui.
- ◆ Retirer l'adaptateur secteur de la prise de courant en cas de non-utilisation.

S

- ◆ Si el cordón del adaptador de CA está caliente y huele a humo o emite humo, desenchúfelo inmediatamente. Póngase en contacto con nuestro agente o centro de servicio Olympus más cercano.
- ◆ No emplee el adaptador de CA exclusivo opcional junto con otros productos. Olympus no se responsabiliza por los daños causados por el uso de cualquier adaptador de CA que no sea el que está exclusivamente diseñado para esta cámara.
- ◆ Para desenchufar el adaptador de CA del tomacorriente sosténgalo por el cuerpo del mismo.
- ◆ Nunca tire enérgicamente, doble ni retuerze el adaptador de CA.
- ◆ Si hay arañazos o daños en el adaptador de CA, o si hay un falso contacto en el enchufe, consulte con su centro de servicio Olympus tan pronto como sea posible.
- ◆ Antes de desconectar el adaptador de CA asegúrese de que la alimentación de la cámara está desconectada.
- ◆ Si las pilas están colocadas en la cámara, asegúrese de que la alimentación de la misma está desconectada antes de conectar o desconectar el adaptador de CA.
- ◆ Cuando no esté usando el adaptador de CA, asegúrese de desenchufarlo.

Insert SmartMedia.
Mise en place de la carte
SmartMedia.
Colocación de SmartMedia.

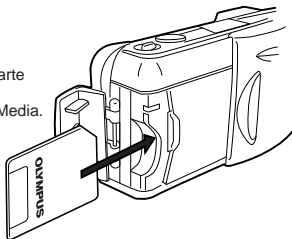

E

INSERTING SmartMedia CARD

Insert SmartMedia card in the direction shown.

- When using a special function SmartMedia card (optional), insert it in the same way.
- **Use 3.3V cards only.** 5V cards cannot be used.
- When using a non-Olympus brand 3.3V card, formatting in the camera is recommended.



Caution:

- ◆ **NEVER** open the card cover, eject the card, remove the batteries, or pull the plug while the camera is in operation. It may destroy the data in the card.
- ◆ The card is a precision instrument. Handle it carefully and do not subject it to physical shocks.

F**MISE EN PLACE DE LA CARTE
SmartMedia**

Insérer la carte SmartMedia dans l'appareil photo dans le sens indiqué.

- Pour utiliser une carte SmartMedia avec fonctions spéciales (en option), la mettre en place en procédant de la même façon.
- **Utiliser uniquement des cartes de 3,3 volts.** Cet appareil n'exploite pas les cartes de 5 volts.
- En utilisant une carte de 3,3 V de marque autre que "Olympus", il est recommandé de la formater dans l'appareil.

**Attention:**

- ◆ **Ne jamais ouvrir le couvercle de logement des cartes, éjecter la carte, extraire les piles ou débrancher la fiche de secteur alors que l'appareil est en service, au risque d'effacer les données figurant sur la carte.**
- ◆ **Cette carte est un outil de précision. La manipuler avec soin et éviter les chocs.**

S**COLOCACION DE LA TARJETA
SmartMedia**

Inserte la tarjeta SmartMedia en el sentido mostrado.

- Cuando emplee una tarjeta SmartMedia de función especial (opcional), insértela de la misma forma.
- **Use tarjetas de 3,3V exclusivamente.** Las tarjetas de 5V no pueden ser usadas.
- Cuando emplea una tarjeta de 3,3V de una marca que no sea Olympus, se recomienda formatearla en la cámara.

**¡Precaución!:**

- ◆ **NUNCA abra la cubierta de la tarjeta, no eyecte la tarjeta, ni retire las pilas o desenchufe la cámara mientras esté funcionando. Ello puede borrar los datos en la tarjeta.**
- ◆ **La tarjeta es un instrumento de precisión. Manipúlelo con precaución y no lo sujete a choques.**

Slide open the lens barrier.

Faire coulisser le capot de protection de l'objectif.

Deslice el cubreobjetivo para abrirlo.

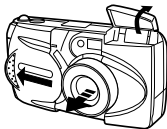

Push up the flash.
Relever le flash.
Levante el flash.

Control panel
Écran de commande
Panel de control

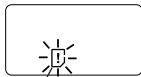

Card error
Erreur carte
Error de tarjeta

Viewfinder
Viseur
Visor

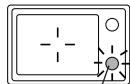

Green lamp
Voyant vert
Lámpara verde

E TAKING PICTURES

TURNING ON THE POWER

To turn on the power, just slide open the lens barrier on the front of the camera. When it is turned on, it automatically checks the SmartMedia card. If there is a problem with the card, the camera emits a beep sound and displays the following:

When there is no SmartMedia card in the camera / the card is protected...

The Card error indicator on the control panel and the Green lamp will blink.

When the card needs to be formatted...

The Card error indicator lights on the control panel, and the camera enters the Card format mode. (p. 158)

- Olympus brand cards are recommended (already formatted). Non-Olympus brand cards must be formatted by the camera.

Note:

- ◆ If you do not operate the camera for three minutes, the camera will be set to the stand-by mode. After four hours in the stand-by mode, the power turns off automatically. (Time varies depending on the type of batteries used.)
- ◆ To turn on again, close and open the lens barrier.
- ◆ Set the date before taking pictures. (p. 156)

F PRISE DE VUES

MISE EN MARCHÉ

Pour mettre l'appareil en marche, il suffit de faire coulisser le capot de protection de l'objectif situé sur la partie avant de l'appareil photo. La carte SmartMedia est automatiquement vérifiée dès que l'appareil est mis en marche. En cas de problème avec la carte, l'appareil photo émet un signal sonore et affiche le message suivant:

Quand il n'y a pas de carte SmartMedia dans l'appareil / la carte est protégée contre l'écriture...

L'indicateur d'erreur de carte de l'écran de commande et le voyant vert clignotent simultanément.

Si la carte a besoin d'être formatée...

L'indicateur d'erreur de carte s'allume sur l'écran de commande et l'appareil passe en mode de formatage de carte. (p. 159)

- Les cartes Olympus sont recommandées (formatées à l'usine). Des cartes de marque autre que "Olympus" doivent être formatées par l'appareil.

Remarque:

- ◆ Lorsque l'appareil photo reste plus de trois minutes inactif, il passe en mode d'attente. Au bout de quatre heures en mode d'attente, l'alimentation est coupée automatiquement. (La durée varie en fonction du type de piles utilisées.)
- ◆ Pour le remettre en marche, fermer le capot de protection de l'objectif et le rouvrir.
- ◆ Régler la date avant de prendre des photos. (p. 157)

S FOTOGRAFIADO

CONEXION DE LA ALIMENTACION

Para conectar la alimentación, deslice el cubreobjetivo en la parte frontal de la cámara, para abrirlo. Cuando la alimentación quede conectada, la unidad comprobará la tarjeta SmartMedia automáticamente. Si hay un problema en la tarjeta, la cámara emitirá un pitido e indicará lo siguiente:

Si no hay tarjeta SmartMedia en la cámara / cuando la tarjeta está protegida contra escritura

El indicador de error de la tarjeta en el panel de control y la lámpara verde parpadearán al unísono.

Si es necesario formatear la tarjeta

El indicador de error de tarjeta se enciende en el panel de control y la cámara ingresa en el modo de formateo de tarjeta. (p. 159)

- Se recomiendan las tarjetas marca Olympus (ya formateadas). Las tarjetas que no sean de marca Olympus deben ser formateadas por la cámara.

Nota:

- ◆ Si usted no opera la cámara durante tres minutos, la cámara será ajustada en el modo de espera. Después de cuatro horas en el modo de espera, la alimentación se desconecta automáticamente. (El tiempo varía según el tipo de pilas utilizado.)
- ◆ Para encenderla de nuevo, cierre y abra el cubreobjetivo.
- ◆ Ajuste la fecha antes de tomar las fotografías. (p. 157)

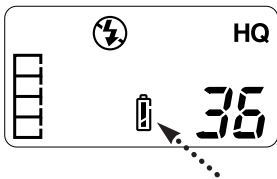

Control panel
Écran de commande
Panel de control



E

CHECKING THE BATTERIES

When the power is on, the remaining battery power is displayed on the control panel.



Display	Meaning
 lights and turns off automatically.	Batteries are OK. You can shoot.
 blinks and other indicators on the control panel are displayed normally.	Battery power is low and batteries should be replaced.
 blinks and other indicators on the control panel go out.	Batteries are dead and should be replaced immediately.

Note:

- ◆ When taking pictures on a special occasion, on a trip, or in cold temperatures, keep spare batteries handy or use nickel metal hydride batteries.

F**VÉRIFICATION DE L'ÉTAT DES PILES**

Lorsque l'appareil est sous tension, l'état des piles est affiché sur l'écran de commande.



Affichage	Signification
L'indicateur  s'allume et s'éteint automatiquement.	Les piles sont suffisamment chargées pour pouvoir prendre des photos.
L'indicateur  clignote, tous les autres indicateurs de l'écran de commande apparaissent normalement.	Les piles sont faibles et doivent être remplacées.
L'indicateur  clignote, tous les autres indicateurs de l'écran de commande s'éteignent.	Les piles sont vides et doivent être immédiatement remplacées.

Remarque:

- ◆ Pour les voyages d'une certaine durée ou la prise de vues par temps froid, prévoir des piles de rechange ou utiliser des piles hydrure-nickel.

S**COMPROBACION DE LAS PILAS**

Cuando la alimentación está activada, la carga restante de la pila es indicada en el panel de control.

Indicación	Significado
 se enciende y se apaga automáticamente.	Las pilas están correctas. Usted puede fotografiar.
 parpadea y otros indicadores en el panel de control son normalmente indicados.	La carga de las pilas es insuficiente y es necesario reemplazarlas.
 parpadea y otros indicadores en el panel de control se borran.	Las pilas están agotadas y deben ser inmediatamente reemplazadas.

Nota:

- ◆ Tenga pilas de repuesto a mano para tomar fotografías en ocasiones especiales, durante un viaje o en lugares fríos, o emplee pilas de hidruro de níquel.

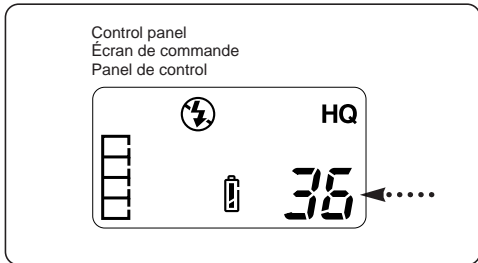

E

CHECKING THE NUMBER OF STORABLE PICTURES

When you turn on the power, the number of storable pictures is shown on the control panel.

- When the number reaches 0, the camera emits a beep sound and the Green lamp blinks every time the lens barrier is opened.
- The number of storable pictures varies depending on the selected recording mode setting.
- See page 120 for selecting the recording mode for each image.
- Because the amount of data used varies depending on the subject, more pictures than the number shown may be photographed.

F

VÉRIFICATION DU NOMBRE DE VUES RESTANTES

Lorsque l'appareil est mis en marche, l'écran de commande affiche automatiquement le nombre de vues restant à prendre.

- Lorsqu'il ne reste plus de vues à prendre (affichage sur 0), l'appareil photo émet un signal sonore prolongé à chaque fois que l'on ouvre le capot de protection de l'objectif et le voyant vert clignote.
- Le nombre de vues restant à prendre est fonction du mode d'enregistrement choisi.
- Voir à la page 121 pour sélectionner le mode d'enregistrement pour chaque image.
- La quantité de données nécessaire variant avec le sujet, le nombre de vues encore disponibles peut être supérieur à celui qui est affiché.

S

COMPROBACION DEL NUMERO DE FOTOGRAFIAS RESTANTES

Cuando conecta la alimentación aparecerá en el panel de control el número de fotografías restantes.

- Cuando el número llega a 0, la cámara emite un pitido y la lámpara verde parpadea cada vez que se abre el cubreobjetivo.
- El número de fotografías restantes varía dependiendo del ajuste de modo de grabación seleccionado.
- Para seleccionar el modo de grabación para cada imagen ver la página 121.
- Como la cantidad de datos usados varía dependiendo del sujeto, es posible que se puedan tomar más fotografías que el número mostrado.

E**The Approximate Number of Storable Pictures**

Recording mode \ Memory capacity	2MB Card	4MB	8MB	16MB	32MB
SQ	30	60	122	244	489
HQ	9	18	36	73	146
SHQ	4	9	18	36	73
Non-Compression SHQ	0	1	2	4	8

- While HQ and SHQ images have the same number of pixels, SHQ uses lower compression allowing for better image quality when enlarged. It may take a little longer to record or display images in the SHQ mode. (See p. 120 for the number of pixels.)
- The number of storable pictures is reduced the most and the recording time is the longest in the Non-Compression SHQ mode.

Note:

- ◆ The number of storable pictures may not be reduced every time a picture is taken, or increased when a picture is erased.

F**Nombre approximatif de vues restantes**

Capacité de mémoire Mode d'enregistrement	2Mo	4Mo	8Mo	16Mo	32Mo
SQ	30	60	122	244	489
HQ	9	18	36	73	146
SHQ	4	9	18	36	73
Non-Compression SHQ	0	1	2	4	8

- Alors que les images HQ et SHQ ont le même nombre de pixels, SHQ utilise un taux de compression plus faible permettant une meilleure qualité d'image en étant agrandie. Il faut un peu plus de temps pour enregistrer ou afficher dans le mode SHQ. (Voir p. 121 pour le nombre de pixels.)
- Le nombre de vues restantes est réduit le plus et la durée d'enregistrement est la plus longue dans le mode de non-compression SHQ.

Remarque:

- ◆ Le nombre de vues restantes ne diminue pas obligatoirement après chaque prise de vues et n'augmente pas automatiquement après effacement d'une image.

S**El número aproximado de fotografías almacenables**

Capacidad de memoria Modo de grabación	Tarjeta de 2MB	4MB	8MB	16MB	32MB
SQ	30	60	122	244	489
HQ	9	18	36	73	146
SHQ	4	9	18	36	73
No Compresión SHQ	0	1	2	4	8

- Las imágenes HQ y SHQ tienen el mismo número de pixels, pero SHQ emplea una compresión menor permitiendo una mejor calidad de imagen cuando se la amplía. En el modo SHQ se tarda un poco más en grabar o mostrar en pantalla la imagen. (Por el número de pixels ver p. 121.)
- El número de fotografías almacenables son reducidas al máximo y el tiempo de grabación es el que más demora en el modo de no compresión SHQ debido a la alta calidad de imagen.

Nota:

- ◆ El número de fotografías restantes puede no reducirse cada vez que se toma una fotografía, ni aumentar cuando se borra una fotografía.

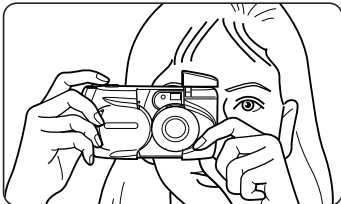
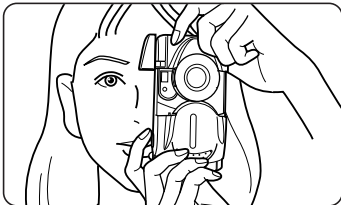
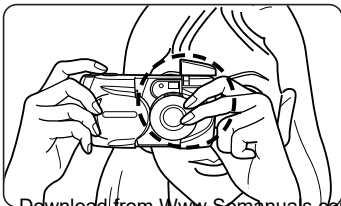
1**2****3****E**

POINTS TO REMEMBER

Hold the camera firmly with both hands while keeping your elbows at your sides to prevent the camera from moving. When holding the camera vertically, hold the camera with its flash positioned at the top.

- 1** Correct.
- 2** Correct.
- 3** Incorrect.

Note:

- ◆ Do not subject the lens to physical shocks.
- ◆ Keep your fingers and the strap away from the lens and flash.

F

GÉNÉRALITÉS

Tenir l'appareil photo à deux mains et appuyer les coudes le long du corps pour éviter de bouger.

Pour les prises de vues en format vertical, tenir l'appareil photo avec le flash vers le haut.

- 1 Manière correcte de tenir l'appareil pour la prise de vues en format horizontal
- 2 Manière correcte de tenir l'appareil pour la prise de vues en format vertical
- 3 Manière incorrecte de tenir l'appareil

Remarque:

- ◆ Veiller à ce que l'objectif ne soit pas soumis à des chocs.
- ◆ Ne pas recouvrir l'objectif ni le flash avec les doigts ou la bandoulière.

S

PUNTOS A RECORDAR

Sostenga la cámara firmemente con ambas manos conservando los codos a los lados del cuerpo para evitar los movimientos. Para sostener la cámara verticalmente el flash debe estar apuntando hacia arriba.

- 1 Correcto.
- 2 Correcto.
- 3 Incorrecto.

Nota:

- ◆ No someta los objetivos a choques físicos.
- ◆ Mantenga los dedos y la correa lejos del objetivo y del flash.

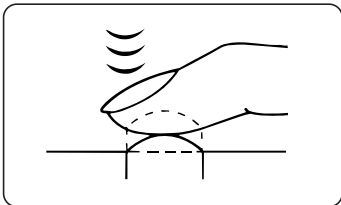
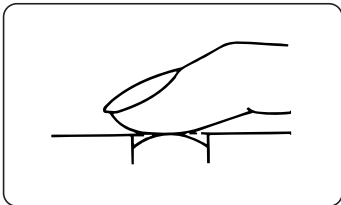
1**2****E**

Proper Shutter Release

- 1** Depress the Shutter release button halfway.
 - The Green lamp next to the viewfinder lights.
 - The exposure will be locked.
 - The focus will be adjusted.

- 2** Depress the Shutter release button fully to release the shutter and take the picture.
 - The camera emits a beep sound when the shutter is released.

Note:

- ◆ Press the Shutter release button gently using the ball of your finger.
- ◆ Avoid moving the camera when pressing the Shutter release button to prevent blurry pictures.
- ◆ If the Green lamp blinks when the Shutter release button is pressed halfway, the focus or exposure is not locked. Remove your finger and press it again.
- ◆ The Orange lamp blinks when use of the flash is necessary. Push up the flash. (p. 92)

F

Déclenchement correct

- 1 Enfoncer le déclencheur jusqu'à mi-course.
 - le voyant vert situé près du viseur s'allume.
 - L'exposition est mémorisée.
 - La distance est réglée.
- 2 Pour prendre la photo, appuyer à fond sur le déclencheur.
 - Après le déclenchement, l'appareil photo émet un signal sonore.

Remarque:

- ◆ Presser le déclencheur doucement et sans à-coups, du bout du doigt.
- ◆ Pour éviter les bougés et les images floues, ne pas bouger l'appareil photo au moment de déclencher.
- ◆ Si le voyant vert clignote lorsque le déclencheur est pressé jusqu'à mi-course, la mise au point ou l'exposition n'est pas mémorisée. Retirer le doigt du déclencheur et appuyer de nouveau.
- ◆ Le voyant orange clignote lorsque l'utilisation du flash est nécessaire. Relever le flash. (p. 93)

S

Disparo correcto del obturador

- 1 Presione el botón de disparo del obturador hasta mitad de recorrido.
 - Se enciende la lámpara verde próximo al visor.
 - Se bloquea la exposición.
 - Se ajusta el enfoque.
- 2 Presione a fondo el botón de disparo del obturador para liberar el disparador y tomar la fotografía.
 - La cámara emite un pitido cuando se dispara el obturador.

Nota:

- ◆ Presione el botón disparador del obturador gentilmente empleando la yema del dedo.
- ◆ Evite mover la cámara cuando presiona el botón de disparo del obturador para evitar fotografías desenfocadas.
- ◆ Si la lámpara verde destella cuando presiona el botón disparador del obturador a mitad de recorrido, el enfoque o la exposición no están bloqueados. Retire el dedo y presiónelo otra vez.
- ◆ La lámpara naranja parpadea cuando el uso del flash es necesario. Levante el flash. (p. 93)

TAKING PICTURES

Taking pictures using the optical viewfinder

- 1 Compose the picture using the optical viewfinder.
 - Turn the Diopter adjustment dial to see the Autofocus mark clearly.
- 2 Depress the Shutter release button halfway. The Green lamp lights.
- 3 Depress the Shutter release button fully to take the picture. The camera emits two short beeps to indicate that the shot has been taken.
- 4 The camera starts recording the image. The Green lamp and an Image memory block on the control panel blink.
 - Unless the SmartMedia card is full, the next picture can be taken after a few seconds*, when the Green lamp goes off. (*See the chart on p. 74.)
- 5 When all four Image memory blocks appear, the Green lamp blinks and no other operation can be performed while the camera records the images. When one picture has been recorded, the Green lamp goes off, and the camera is ready for the next picture.

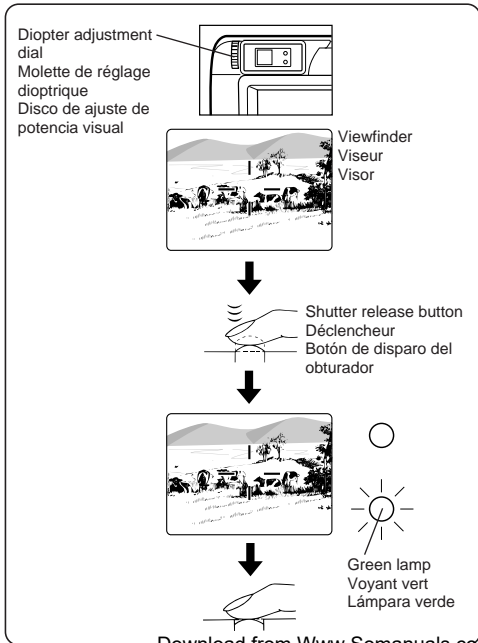

F

PRISE DE VUES

Prise de vues à l'aide du viseur optique

- 1 Composer la photo en utilisant le viseur optique.
- Tourner la molette de réglage dioptrique pour voir distinctement le repère de mise au point automatique.
- 2 Appuyer sur le déclencheur jusqu'à mi-course. Le voyant vert s'allume lorsque le réglage de la distance a été mémorisé.
- 3 Pour prendre la photo, appuyer à fond sur le déclencheur. L'appareil émet deux brefs signaux sonores pour indiquer que la photo a été prise.
- 4 L'appareil commence à enregistrer la photo. Le voyant vert et un bloc de mémoire d'image sur le panneau de commande clignotent.
- À moins que la carte SmartMedia soit pleine, la vue suivante peut être prise au bout de quelques secondes*, lorsque le voyant vert s'éteint. (*Voir le tableau de la page 75.)
- 5 Lorsque tous les quatre blocs de mémoire d'image apparaissent, le voyant vert clignote et aucune autre opération ne peut être effectuée alors que l'appareil enregistre les vues. Lorsqu'une vue a été enregistrée, le voyant vert s'éteint, et l'appareil est prêt à prendre la photo suivante.

S

TOMA DE FOTOGRAFÍAS

Toma de fotografías empleando el visor óptico

- 1 Componga la imagen empleando el visor óptico.
- Gire el disco de ajuste de la potencia visual para ver la marca de enfoque automático claramente.
- 2 Presione el botón de disparo del obturador hasta mitad de recorrido. la lámpara verde se enciende.
- 3 Presione a fondo el botón de disparo del obturador para tomar la fotografía. La cámara emitirá dos pitidos cortos indicando que la fotografía ha sido tomada.
- 4 La cámara inicia la grabación de imagen. La lámpara verde y un bloque de memoria de imagen parpadean en el panel de control.
- A menos que la tarjeta SmartMedia esté llena, la siguiente fotografía puede ser tomada después de unos segundos*, cuando la lámpara verde se apague. (*Ver el cuadro en la p. 75).
- 5 Cuando los cuatro bloques de memoria de imagen aparecen, la lámpara verde parpadea y ninguna otra operación podrá ser efectuada mientras la cámara graba las imágenes. Cuando se haya grabado una fotografía, se apagará la lámpara verde, y la cámara estará lista para la siguiente fotografía.

E

Recording mode	Waiting time	Number of pictures that can be shot	Number of pictures allotted per block
SQ	approx. 0.7 sec.	20	5
HQ	approx. 1.3 sec.	8	2
SHQ	approx. 2.2 sec.	4	1
Non-compression SHQ	approx. 40 sec.	1	1

Note:

- ◆ Since the number of frames allotted per Image memory block varies depending on the recording mode, the waiting time for the next shot and the number of pictures that can be shot before all four blocks appear vary as well. (See the chart.)

**Caution:**

- ◆ NEVER open the card cover, eject the card, remove the batteries, or pull the plug while a memory block is blinking.

F

Mode d'enregistrement	Durée d'attente	Nombre de vues qui peuvent être prises	Nombre d'images allouées par bloc
SQ	0,7s environ	20	5
HQ	1,3s environ	8	2
SHQ	2,2s environ	4	1
SHQ sans compression	40s environ	1	1

Remarque:

- ◆ Comme le nombre d'images allouées par bloc de mémoire d'image varie en fonction du mode d'enregistrement, la durée d'attente pour la vue suivante et le nombre de vues qui peuvent être prises avant que tous les quatre blocs apparaissent varient également. (Voir le tableau.)

**Attention:**

- ◆ Ne jamais ouvrir le couvercle de logement des cartes, éjecter la carte, extraire les piles ou retirer la fiche de secteur pendant qu'un bloc de mémoire clignote, ce qui risquerait d'effacer les données contenues sur la carte.

S

Mode de grabación	Tiempo de espera	Número de fotografías que pueden ser tomadas	Número de fotografías asignadas por bloque
SQ	0,7 seg.aprox.	20	5
HQ	1,3 seg.aprox.	8	2
SHQ	2,2 seg.aprox.	4	1
SHQ sin compresión	40 seg. aprox.	1	1

Nota:

- ◆ Debido a que el número de cuadros asignados por bloque de memoria de imagen varía dependiendo del modo de grabación, el tiempo de espera para la siguiente toma y el número de fotografías que pueden ser tomadas antes que los cuatro bloques aparezcan también varían (ver el cuadro).

**¡Precaución!**

- ◆ NUNCA abra la cubierta de la tarjeta, eyecte la tarjeta, retire las pilas, ni desenchufe mientras un bloque de memoria está parpadeando.

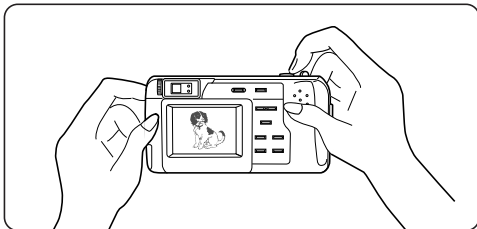
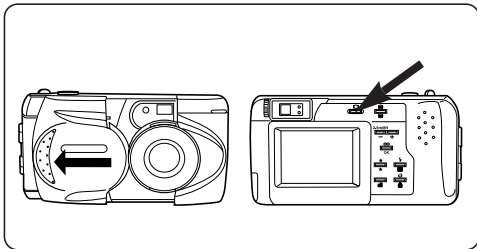

E

Taking pictures using the LCD monitor

- 1** Open the lens barrier. Press the LCD monitor ON/OFF button to turn on the LCD monitor.
 - Press the button again to turn off the monitor.
- 2** Aim the camera by looking at the subject through the LCD monitor.
- 3** The image appears on the LCD monitor while the camera records it.
- Unless the SmartMedia card is full, the next picture can be taken after a few seconds*, when the Green lamp goes off. (*See the chart on p. 74.)
- 4** When the image has been recorded, the LCD monitor displays what is viewed through the viewfinder.

F

Prise de vues à l'aide de l'écran ACL

- 1 Ouvrir le capot de protection de l'objectif. Pour mettre l'écran ACL en marche, appuyer sur la touche de marche/arrêt.
- Pour éteindre, appuyer de nouveau sur cette touche.
- 2 Diriger l'appareil photo sur le sujet en s'aidant de l'écran ACL.
- Prendre la photo de la même manière que pour la prise de vues avec le viseur optique. (p. 73)
- 3 L'image apparaît sur l'écran ACL alors que l'appareil l'enregistre.
- À moins que la carte SmartMedia soit pleine, la vue suivante peut être prise au bout de quelques secondes*, lorsque le voyant vert s'éteint. (*Voir le tableau de la page 75.)
- 4 Lorsque l'image a été enregistrée, l'écran ACL affiche ce qui est vu à travers le viseur.

S

Toma de fotografías empleando el monitor LCD

- 1 Abra el cubreobjetivo. Presion el botón ON/OFF del monitor LCD para activar el monitor LCD.
- Presione el botón otra vez para desactivar el monitor.
- 2 Apunte la cámara mirando al sujeto a través del monitor LCD.
- Tome la fotografía de la misma manera que lo haría empleando el visor óptico. (p. 73)
- 3 La imagen aparece en el monitor LCD mientras la cámara la graba.
- A menos que la tarjeta SmartMedia esté llena, la siguiente fotografía puede ser tomada después de unos segundos*, cuando se apaga la lámpara verde (*ver el cuadro de la p. 75).
- 4 Cuando la imagen haya sido grabada, el monitor LCD muestra lo que se está visualizando en el visor.

E

Note:

- ◆ Pictures that appear on the LCD monitor are for composition purposes only. If you need to know focus or exposure, check your computer's display.
- ◆ It is recommended to use the optical viewfinder for less camera movement and battery consumption, as well as shorter recording time.
- ◆ When the subject is viewed diagonally in the camera, the edges may appear zigzagged on the LCD monitor. This is not a malfunction; it will be less noticeable in the Record mode.
- ◆ When a picture is taken in a lighted area, such as in sunlight, vertical lines may appear on the LCD monitor. This is not a malfunction.
- ◆ The image size of a print is bigger than what you see in the viewfinder or on the LCD monitor.

F**Remarque:**

- ◆ Les images apparaissant sur l'écran ACL peuvent uniquement servir à la composition de l'image. Pour obtenir des informations sur la mise au point ou l'exposition, se reporter le cas échéant à l'écran de l'ordinateur.
- ◆ Pour la prise de vues, il est préférable d'utiliser le viseur optique pour moins de tremblements de l'appareil et de consommation des piles aussi bien qu'une durée d'enregistrement plus courte.
- ◆ Si le sujet est visionné en diagonale dans l'appareil, les bords peuvent apparaître en zigzag sur l'écran ACL. Ce n'est pas un mauvais fonctionnement; ce sera moins perceptible dans le mode d'enregistrement.
- ◆ Quand une image est prise dans un endroit lumineux, tel en plein soleil, des lignes verticales peuvent apparaître sur l'écran ACL. Ce n'est pas un mauvais fonctionnement.
- ◆ L'image imprimée est plus grande que celle qui apparaît sur l'écran ACL.

S**Nota:**

- ◆ Las imágenes que aparecen en el monitor LCD son para composición solamente. Si necesita saber el enfoque o la exposición, mire la pantalla de la computadora.
- ◆ Se recomienda usar un visor óptico para que la cámara se mueva menos y para reducir el consumo de pilas.
- ◆ Cuando el sujeto es visto diagonalmente en la cámara, los bordes pueden ser zigzageantes en el monitor LCD. Esto no es una falla y será menos notable en el modo de grabación.
- ◆ Cuando se toma una fotografía en un área iluminada por la luz solar, pueden aparecer líneas verticales en el monitor LCD. Esto no es una falla.
- ◆ El tamaño de imagen de una impresión es mayor que el que usted puede ver en el visor o en el monitor LCD.

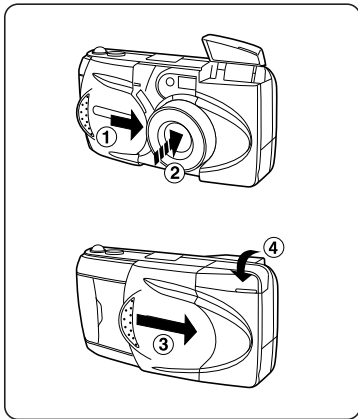

E

Turning off the power

- 1 Close the lens barrier halfway.
- 2 Wait until the lens is recessed.
 - Do not push the lens barrier against the lens.
- 3 Close the lens barrier all the way.
 - The power goes off.
- 4 Close the flash.

Note:

- ◆ When the camera is being operated on battery power and the batteries are running low, the camera may emit several short beeps and blink the number of storable pictures on the control panel after you take a shot or when you open the lens barrier. If this happens, the picture you have just taken will not turn out properly. Replace the batteries and take the picture again.

F

Mise hors tension

- 1 Fermer à demi le volet d'objectif.
- 2 Attendre que l'objectif se rétracte.
 - Ne pas pousser le capot de protection d'objectif contre l'objectif.
- 3 Fermer complètement le capot de protection d'objectif.
 - L'appareil se met hors tension.
- 4 Fermer le flash.

Remarque:

- ◆ Si l'appareil photo fonctionne sur piles et que les piles faiblissent, il émet après la prise de vues ou la fermeture du capot de protection d'objectif plusieurs signaux sonores brefs, tandis que le compteur d'images de l'écran de commande clignote. Ceci indique que la dernière prise de vues n'a pas pu être traitée correctement. Changer les piles et refaire la prise de vues.

S

Desactivación de la alimentación

- 1 Cierre el cubreobjetivo la mitad del recorrido.
- 2 Espere hasta que el objetivo esté empotrado.
 - No presione el cubreobjetivo contra el objetivo.
- 3 Cierre el cubreobjetivo todo el recorrido.
 - La alimentación se desactiva.
- 4 Cierre el flash.

Nota:

- ◆ Cuando la cámara es operada con las pilas y las mismas tienen poca carga, la cámara puede emitir unos pitidos cortos y el número de imágenes restantes parpadea en el panel de control después que usted toma una fotografía o cuando abre el cubreobjetivo. Si ocurre esto, la fotografía que usted ha tomado no aparecerá correctamente. Reemplace las pilas y tome la fotografía otra vez.

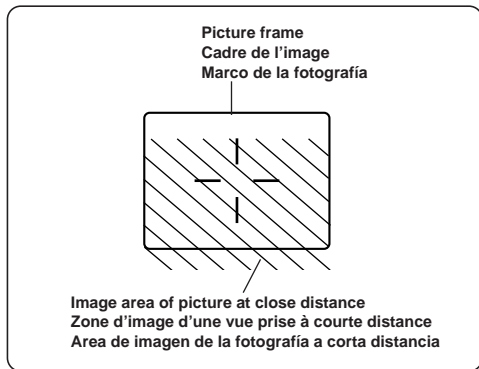

E

WORKING RANGE

The viewfinder's picture frame shows the area that can be shot for subjects at ∞ . However, the picture area will move lower in the viewfinder as you get closer to the subject, especially when the Zoom is set to T.

Take pictures at a distance between 8" ~ ∞ .

- Subjects closer than 8" may turn out to be out of focus and incorrectly exposed.
- Using the LCD monitor as a viewfinder makes it easy to take close-up pictures (turns on automatically in the Macro mode).

Working range

Macro mode (p. 110)	8" ~ 31" (0.2 m ~ 0.8 m)
Standard mode	31" ~ ∞ (0.8 m ~ ∞)

F**LIMITE DE PRISE DE VUES**

Le cadre du viseur matérialise la zone qui permet de photographier les sujets à l'infini. Au fur et à mesure que vous vous rapprochez du sujet, la zone d'image descend dans le viseur, en particulier si le zoom est sur T.

La limite de prise de vues de cet appareil photo se situe entre 0,2 m et l'infini (∞).

- Les sujets placés à moins de 0,2 m de l'appareil manqueront de netteté et ne seront pas exposés correctement.
- L'utilisation de l'écran ACL comme viseur facilite la prise de vues en gros plan (passe automatiquement en mode Gros plan).

Limite de prise de vues

Gros plan (p. 111)	0,2 m à 0,8 m
Mode standard	0,8 m à ∞

S**LIMITE DE ALCANCE**

El marco de la fotografía en el visor muestra el área que puede ser fotografiado para sujetos en el ∞ . Sin embargo, el área de imagen se moverá hacia abajo en el visor a medida que usted se acerca al sujeto, especialmente cuando el zoom está ajustado en T.

Toma de fotografías a una distancia entre 0,2 m - ∞ .

- Los sujetos a menos de 0,2 m quedarán desenfocados e incorrectamente expuestos.
- Empleando el monitor LCD como visor facilita la toma de fotografías de primer plano (se conecta automáticamente en el modo primer plano).

Límite de alcance

Modo primer plano (p.111)	0,2 m - 0,8 m
Modo estándar	0,8 m - ∞

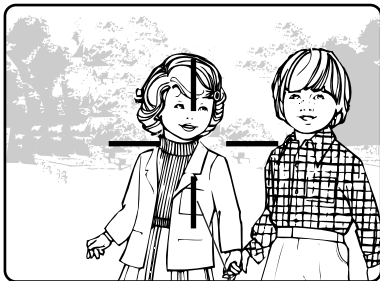

Autofocus mark
Repère d'autofocus
Marca de enfoque automático

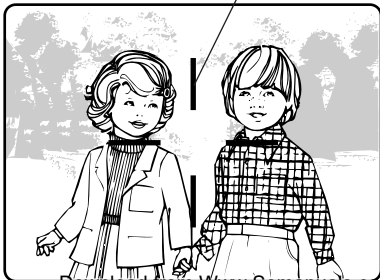

E

USING THE FOCUS LOCK

If your main subject is not within the autofocus marks, use the procedure below to obtain focus. This is called focus lock.

- 1 Position your subject within the autofocus marks and press the Shutter release button halfway.
 - The Green lamp next to the viewfinder lights.

- 2 Reposition your subjects in the picture frame while keeping the Shutter release button depressed halfway. Then press the Shutter release button fully.

F

MÉMORISATION DE LA MISE AU POINT

Si le sujet principal ne se trouve pas entre les repères de mise au point automatique, suivre la procédure ci-dessous pour effectuer la mise au point (mémorisation de la mise au point).

- 1 Positionner le sujet entre les repères de mise au point automatique et appuyer sur le déclencheur jusqu'à mi-course.
- Le voyant vert s'allume lorsque la mise au point est verrouillée.

- 2 Recadrer l'image tout en maintenant le déclencheur enfoncé jusqu'à mi-course et appuyer complètement sur le déclencheur pour prendre la photo.

S

USO DEL BLOQUEO DE ENFOQUE

Si el sujeto principal no está dentro de las marcas de enfoque automático, emplee el procedimiento a continuación para enfocar. Este es denominado bloqueo de enfoque.

- 1 Posicione el sujeto dentro de las marcas de enfoque automático y presione el botón de disparo del obturador hasta mitad de recorrido.
- La lámpara verde próxima al visor se enciende cuando el enfoque está bloqueado.

- 2 Reposicione los sujetos en el marco de la fotografía mientras mantiene el botón de disparo del obturador presionado hasta mitad de recorrido. Luego presione a fondo el botón de disparo del obturador.

AUTOFOCUS

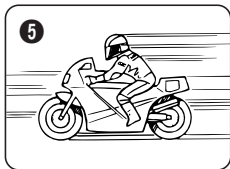
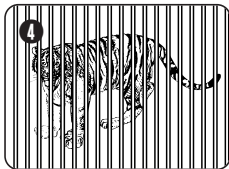
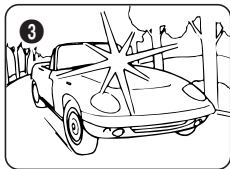
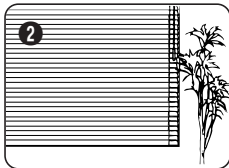
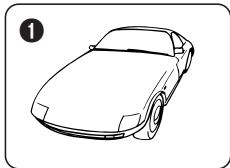

Although the autofocus can lock on virtually any subject, there are certain conditions, such as ① ~ ③ shown below, where it may not be possible to obtain the correct focus. In the situations shown below in ④ ~ ⑤, autofocus may not lock on the correct subject even though the Green lamp lights and the shutter releases.

① Subjects with low contrast

- Use the focus lock by first focusing on something at the same distance as the subject you wish to take a picture of, and then aim at the subject.

② Subjects that do not contain vertical lines

- Use the focus lock first while holding the camera vertically. Then switch the camera to the horizontal position to take the photograph.

③ Subjects in excessively bright light

- Use the focus lock by first focusing on something at the same distance as the subject you wish to take a picture of, and then aim at the subject.

④ Two subjects at different distances

- When the subject looks out of focus even though the Green lamp lights, focus on another subject at the desired camera-to-subject distance first. Then recompose the frame to take the picture.

⑤ High-speed subjects at close range

- Focus on another subject at the desired camera-to-subject distance first. Then recompose the frame to take the picture.

AUTOFOCUS

Bien que l'autofocus permette de mémoriser la mise au point de la quasi-totalité des sujets, il existe certaines situations, comme le montrent les exemples ❶ à ❸, dans lesquelles on ne parvient pas à obtenir une mise au point correcte. Dans les cas ❹ à ❺, l'autofocus risque de ne pas mémoriser la mise au point sur le sujet désiré, même si le voyant vert s'allume et que l'obturateur se déclenche.

❶ Sujets insuffisamment contrastés

- Effectuer dans ce cas la mise au point sur un élément plus contrasté que le sujet et se trouvant à la même distance, mémoriser le réglage de la distance (mémorisation de la mise au point), puis recadrer l'image.

❷ Sujets dépourvus de lignes verticales

- Utiliser tout d'abord la mémorisation de la mise au point en tenant l'appareil à la verticale, puis ramener l'appareil en position horizontale pour prendre la photo.

❸ Sujets placés sous un éclairage intense

- Effectuer dans ce cas la mise au point sur un élément plus contrasté que le sujet et se trouvant à la même distance, mémoriser le réglage de la distance (mémorisation de la mise au point), puis recadrer l'image.

❹ Deux sujets placés à des distances différentes

- Lorsque le sujet n'apparaît pas net bien que le voyant vert s'allume, faire tout d'abord la mise au point sur un autre élément placé à la même distance, puis revenir sur le sujet principal pour recadrer l'image.

❺ Sujets très rapprochés se déplaçant rapidement

- Faire tout d'abord la mise au point sur un autre élément placé à la distance appareil-sujet désirée, puis revenir sur le sujet principal pour recadrer l'image.

ENFOQUE AUTOMATICO

Aunque el enfoque automático puede bloquearse sobre cualquier sujeto, hay ciertas condiciones tales como las mostradas abajo de ❶ a ❸ en las que no es posible el enfoque correcto. En las situaciones de ❹ a ❺ mostradas abajo, el enfoque automático puede no bloquearse sobre el sujeto correcto aunque se encienda la lámpara verde y se dispare el obturador.

❶ Sujetos con poco contraste

- Emplee el bloqueo de enfoque enfocando primero algo que esté a la misma distancia que el sujeto que usted desea fotografiar, y luego apunte hacia el sujeto.

❷ Sujetos que no tienen líneas verticales

- Emplee primero el bloqueo de enfoque sosteniendo la cámara verticalmente. Luego coloque la cámara en posición horizontal para tomar la fotografía.

❸ Sujetos con iluminación excesivamente brillante

- Emplee el bloqueo de enfoque enfocando primero algo que esté a la misma distancia que el sujeto que desea fotografiar y luego apunte hacia el sujeto.

❹ Dos sujetos a distancias diferentes

- Cuando el sujeto aparece desenfocado aunque se encienda la lámpara verde, primero enfoque otro sujeto a la distancia cámara-sujeto deseada. Luego recomponga el encuadre para tomar la fotografía.

❺ Sujetos a alta velocidad y a corta distancia

- Primero enfoque otro sujeto a la distancia cámara-sujeto deseada. Luego recomponga el encuadre para tomar la fotografía.

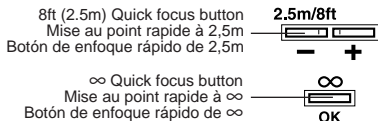

E

QUICK FOCUS

With Quick Focus, you can select a pre-adjusted focal length of ∞ (infinity) or 8ft. It is especially useful when quick shooting is required.

- 1 Press the Shutter release button halfway while pressing the ∞ or 8ft (2.5 m) Quick focus button depending on the distance to the subject.
 - 2 Press the Shutter release button all the way.
- Quick Focus is not engaged if you remove your finger from the Quick focus button before pressing the Shutter release button halfway.
 - Quick focus cannot be used while the Green lamp is blinking.
 - Quick focus will be canceled after a picture is taken.

Quick focus working range

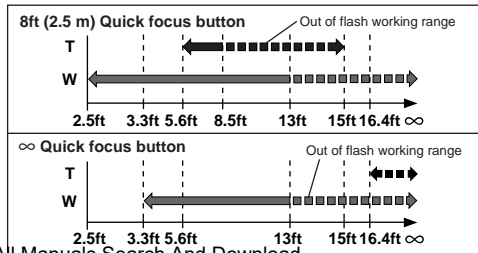

F

MISE AU POINT RAPIDE

Avec la mise au point rapide, vous pouvez sélectionner une longueur focale pré-réglée de ∞ (infini) ou 2,5 m. C'est particulièrement utile quand il faut prendre rapidement une photo.

- Appuyer sur le déclencheur jusqu'à mi-course tout en appuyant sur la touche de mise au point rapide à ∞ ou 2,5 m en fonction de la distance au sujet.
- La mise au point rapide n'est pas engagée si vous retirez votre doigt de la touche de mise au point rapide avant d'appuyer sur le déclencheur jusqu'à mi-course.
- Appuyer à fond sur le déclencheur.
- La mise au point rapide ne peut pas être utilisée alors que le témoin vert clignote.
- La mise au point rapide sera annulée après la prise d'une vue.

Plage de la mise au point rapide

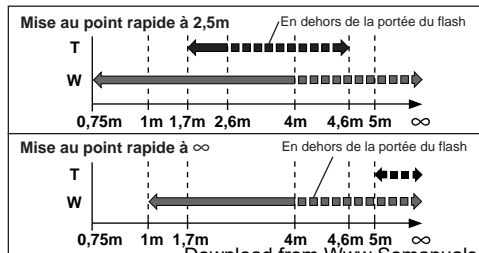

S

ENFOQUE RAPIDO

Con el enfoque rápido usted puede seleccionar una distancia de enfoque preajustada de ∞ (infinito) ó 2,5 m. Es especialmente útil cuando necesita fotografiar rápidamente.

- Presione el botón disparador del obturador hasta mitad de recorrido al mismo tiempo que presiona el botón de enfoque rápido de ∞ ó 2,5 m dependiendo de la distancia a la que está el sujeto.
- El enfoque rápido no se activa si usted retira el dedo del botón de enfoque rápido antes de presionar hasta mitad de recorrido el botón del obturador.
- Presione a fondo el botón disparador del obturador.
- El enfoque rápido no puede ser utilizado mientras la lámpara verde esté parpadeando.
- El enfoque rápido será cancelado después que se tome una fotografía.

Límites de distancia del enfoque rápido

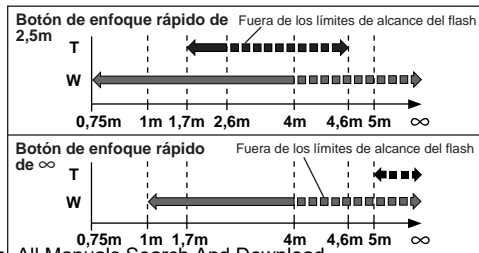

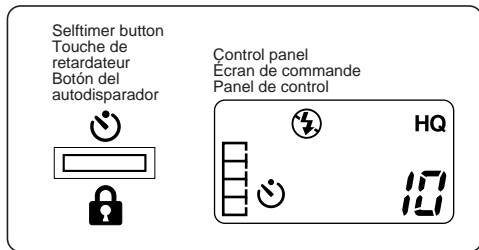
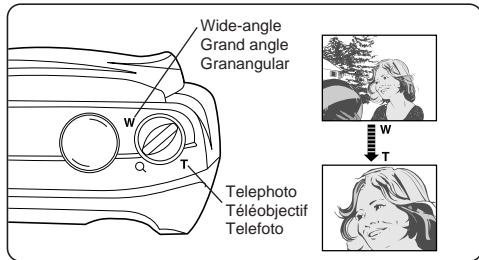

E

ZOOM

You can select telephoto or wide-angle with the 3X zoom lever.

Set the lever to T to choose telephoto shooting. Set the lever to W to choose wide-angle shooting.

Note:

- ◆ When used with the Digital Tele mode, you can take an approx. 6X zoom photograph. (p. 110)

SELFTIMER

1 Press the Selftimer button. The Selftimer indicator is displayed on the control panel.

- Use a tripod to hold the camera securely.
- 2** Aim at your subject, and press the Shutter release button.
- The shutter will be released about 12 seconds after the Shutter release button is pressed. (The Selftimer signal lights for 10 sec. and blinks for 2 sec.)

Note:

- ◆ The Selftimer is disengaged when the shutter is released.
- ◆ To cancel the Selftimer after it has been activated, press the Selftimer button again or close the lens barrier.

F**ZOOM**

Vous pouvez sélectionner téléobjectif ou grand angle avec le levier de zoom 3X.

Régler le levier sur T pour choisir la prise de vue téléobjectif.
Régler le levier sur W pour choisir la prise de vue grand angle.

Remarque:

- ◆ Utilisé avec le mode téléobjectif numérique, vous pouvez prendre des photos comme si vous disposiez d'un zoom d'environ 6x. (p. 111)

RETARDATEUR

- 1** Appuyer sur la touche de retardateur. L'indicateur de retardateur apparaît alors sur l'écran de commande.
- Utiliser un trépied pour placer l'appareil photo dans une position stable.
- 2** Braquer l'appareil photo sur le sujet et appuyer à fond sur le déclencheur.
- La prise de vues intervient 12 secondes environ après que l'on a appuyé sur le déclencheur. (Le voyant de retardateur s'allume pendant 10 secondes, puis clignote pendant les 2 secondes restantes.)

Remarque:

- ◆ La fonction retardateur est automatiquement déconnectée après la prise de vues.
- ◆ Pour annuler la fonction retardateur alors qu'elle a déjà été activée, appuyer de nouveau sur la touche de retardateur ou fermer le capot de protection de l'objectif.

S**ZOOM**

Puede seleccionar telefoto o granangular con la palanca de zoom de 3X.

Ajuste la palanca en T para seleccionar el fotografiado en telefoto. Ajuste la palanca en W para seleccionar el fotografiado en granangular.

Nota:

- ◆ Cuando utilice con el modo tele digital, usted puede tomar una fotografía en zoom de aprox. 6X (p. 111).

AUTODISPARADOR

- 1** Presione el botón del autodesparador. El indicador del autodesparador aparece en el panel de control.
- Use un trípode para sostener firmemente la cámara.
- 2** Apunte al sujeto y presione el botón disparador del obturador.
- El obturador se disparará 12 segundos aprox. después de presionar el botón del obturador. (La señal del disparador automático se enciende durante 10 seg. y parpadea durante 2 seg.)

Nota:

- ◆ El autodesparador se desactiva al dispararse el obturador.
- ◆ Para desactivar el autodesparador después de haberlo activado, presione otra vez el botón del autodesparador o cierre el cubreobjetivo.

Viewfinder Display / Affichage de viseur /
Indicación del visor



Orange lamp
Voyant orange
Lámpara
naranja

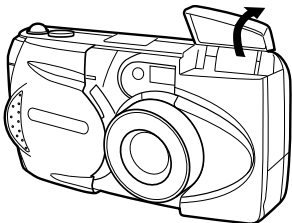

E

USING THE FLASH MODES

If the flash is closed when use of the flash is necessary, the Orange lamp blinks.

- 1 Push up the flash before use or to select a flash mode.
- 2 Press the Shutter release button halfway when the Orange lamp goes off. When the Orange lamp stays lit, the flash is charged. Press the Shutter all the way to take the picture.

Flash working range:

Wide-angle	Telephoto
Approx. 8" ~ 13 ft	Approx. 8" ~ 8.5 ft

Note:

- ◆ The flash is being charged while the Orange lamp is blinking. Wait until the Orange lamp goes off to take the picture.
- ◆ When using the flash in the Macro mode, light/dark colors may be exaggerated. (p. 110)

F**PHOTOGRAPHIE AU FLASH**

Si le flash est fermé lorsque l'utilisation du flash est nécessaire, le voyant orange clignote.

- 1 Pousser le flash vers le haut avant de s'en servir ou de choisir le mode flash.
- 2 Appuyer sur le déclencheur à mi-course lorsque le voyant orange est éteint. Si le voyant orange reste allumé, le flash est en cours de recharge. Appuyer complètement sur le déclencheur pour prendre la vue.

Portée du flash:

W	T
0,2 m à 4 m environ	0,2 m à 2,6 m environ

Remarque:

- ◆ Le flash est en cours de recharge alors que le voyant orange clignote. Attendre que le voyant s'éteigne avant de prendre la vue.
- ◆ En utilisant le flash dans le mode gros plan, les couleurs claires/sombres peuvent être exagérées. (p. 111)

S**USO DE LOS MODOS DE FLASH**

Si se cierra el flash cuando el uso de éste es necesario, la lámpara naranja parpadeará.

- 1 Presione el flash antes de usarlo o para seleccionar un modo de flash.
- 2 Presione el botón de disparo del obturador hasta la mitad del recorrido cuando la lámpara naranja se apague. Cuando la lámpara naranja permanece encendida, el flash está cargado. Presione el disparador a fondo para tomar la fotografía.

Límites de alcance del flash:

W	T
0,2 m – 4 m aprox.	0,2 m – 2,6 m aprox.

Nota:

- ◆ El flash se está cargando mientras la lámpara naranja está parpadearando. Espere hasta que se apague la lámpara naranja antes de tomar la fotografía.
- ◆ Cuando emplea el flash en el modo de primer plano los colores brillantes/oscuros pueden quedar exagerados. (p. 111)

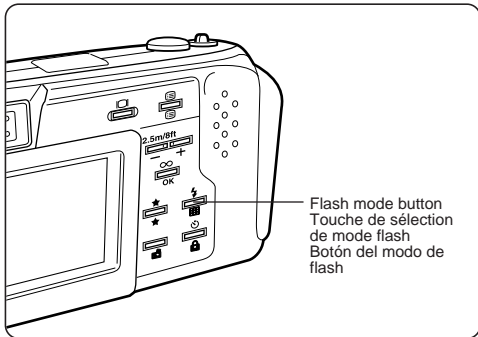

E

How to select the flash mode:

This camera has five flash modes. Select the mode according to the shooting condition. As you press the Flash mode button, the mode switches as shown below.

	<p>(No icon) Auto-Flash mode Automatically fires in low-light and backlight conditions. (p. 96)</p>
	<p>👁️ Red-Eye Reducing Flash mode Significantly reduces the phenomenon of “red-eye” (when a subject’s eyes appear red in flash photos). (p. 98)</p>
	<p>⚡ Fill-In Flash mode Fires regardless of available light. (p. 100)</p>
	<p>⚡ SLOW Slow Shutter Synchronization (Auto-Flash) Mode For taking photographs of night views. (p. 102)</p>
	<p>👁️ ⚡ SLOW Slow Shutter Synchronization (Red-Eye Reducing Flash) Mode For taking photographs of people with backgrounds of night views. (p. 102)</p>

F**Sélection du mode de flash:**

Cet appareil a cinq modes de flash. Sélectionner le mode en fonction des conditions de prise de vues. Lorsque vous appuyez sur la touche de sélection de mode flash, le mode change selon la chronologie indiquée ci-dessous.

	(Pas d'indicateur) Mode flash automatique Se déclenche automatiquement dans des conditions de faible éclairage et de contre-jour. (p. 97)
	👁️ Réduction de l'effet "yeux rouges" Atténue nettement l'effet "yeux rouges" (lorsque les yeux du sujet photographié au flash apparaissent en rouge sur la photo. (p. 99)
	⚡ Mode flash d'appoint Le flash se déclenche quelles que soient les conditions d'éclairage. (p. 101)
	⚡ SLOW Mode (flash automatique) de synchronisation en obturation lente Pour prendre des photographies de scènes nocturnes. (p. 103)
	👁️ ⚡ SLOW Mode (réduction de l'effet "yeux rouges") de synchronisation en obturation lente Pour prendre des photographies de personnes avec un arrière plan de scènes nocturnes. (p. 103)

S**Selección del modo de flash:**

Esta cámara posee cinco modos de flash. Seleccione el modo de acuerdo con la condición de fotografiado. A medida que presiona el botón de modo de flash, el modo cambia como se muestra abajo.

	(Sin icono) modo Auto-Flash Se dispara automáticamente con poca iluminación o iluminación por detrás. (p. 97)
	👁️ Modo Red-Eye Reducing Flash Reduce significativamente el fenómeno de "ojos rojos" (cuando los ojos del sujeto aparecen rojos en las fotografías con flash). (p. 99)
	⚡ Modo Fill-In Flash Se dispara independientemente de la luz disponible. (p. 101)
	⚡ SLOW Modo de sincronización del obturador lento (flash automático) Para tomar fotografías de vistas nocturnas (p. 103).
	👁️ ⚡ SLOW Modo de sincronización del obturador lento (flash de reducción de ojos rojos) Para tomar fotografías de personas con fondos de vistas nocturnas (p. 103).

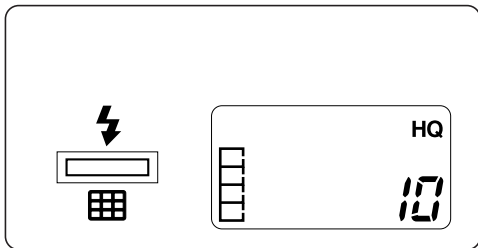

AUTO-FLASH

In the Auto-Flash mode, the flash will fire automatically in low-light and backlight conditions.

When you take a picture that is backlit, position the subject within the backlighting correction marks to fire the flash.

F

- Lorsque le flash est baissé,  apparaît sur l'écran de commande, et le flash est réglé sur le mode OFF (débrayé). (p. 105)
- Le mode de flash sélectionné est affiché sur l'écran de commande.
- Le mode flash d'appoint revient en mode flash automatique après coupure de l'alimentation ou fermeture du flash.

MODE FLASH AUTOMATIQUE

En mode flash automatique, le flash se déclenche automatiquement dans des conditions de faible éclairage et de contre-jour.

Lorsqu'une photo est prise en contre-jour, placer le sujet sur le repère de correction de contre-jour pour que le flash se déclenche.

S

- Con el flash abatido,  aparece en el panel de control y el flash queda en el modo OFF. (p. 105)
- El modo de flash seleccionado aparece indicado en el panel de control.
- El modo de flash de relleno vuelve al modo de flash automático después de desconectar la alimentación o de cerrar el flash.

FLASH AUTOMATICO

En el modo de flash automático, el flash se disparará automáticamente cuando la iluminación sea insuficiente o con iluminación por detrás.

Cuando tome una fotografía con el sujeto iluminado por detrás, posicione el sujeto dentro de las marcas de corrección de iluminación por detrás para disparar el flash.



E

👁️ RED-EYE REDUCING FLASH

Significantly reduces the phenomenon of “red-eye” (when a subject’s eyes appear red in flash photography).

In the Red-Eye Reducing Flash mode, the camera will emit a series of low-power pre-flashes before the regular flash. This makes the subject’s pupils contract, significantly reducing red-eye. Except for the pre-flashes, this mode is the same as the Auto-Flash mode.

Note:

- ◆ Be sure to hold the camera still until the shutter releases. This takes about one second.
- ◆ Red-eye reduction may not be effective when the subject:
 - Is too far from the camera.
 - Is not looking at the flash from the front or is not watching the pre-flashes.
 - Does not respond to the pre-flashes due to particular individual characteristics.
 - Has taken medication, alcohol or drugs which may interfere with the red-eye reduction process by slowing reflexes.

F**👁 MODE FLASH ATTÉNUANT
L'EFFET "YEUX ROUGES"**

Atténue sensiblement l'effet "yeux rouges" (lorsque les yeux du sujet photographié au flash apparaissent en rouge sur la photo).

Avec ce mode flash, l'appareil émet une série de pré-éclairs de faible puissance avant de déclencher l'éclair principal. Ceci a pour effet de contracter les pupilles du sujet et d'atténuer notablement le phénomène des "yeux rouges". Hormis les pré-éclairs, ce mode est identique au mode flash automatique.

Remarque:

- ◆ Bien immobiliser l'appareil jusqu'à ce que le flash se déclenche, ce qui prend environ une seconde.
- ◆ L'atténuation du phénomène des "yeux rouges" est susceptible de ne pas fonctionner dans les cas suivants:
 - Lorsque le sujet est trop éloigné de l'appareil
 - Lorsque le sujet ne regarde pas directement l'appareil photo de face ou les pré-éclairs.
 - Lorsque les yeux du sujet ne réagissent pas aux pré-éclairs en raison de caractéristiques particulières.
 - Lorsque le sujet a consommé de l'alcool ou pris des comprimés ralentissant le temps de réaction et donc susceptibles d'entraver le processus d'atténuation des "yeux rouges".

S**👁 FLASH REDUCTOR DE OJOS
ROJOS**

Reduce significativamente el fenómeno de "ojos rojos" (los ojos del sujeto aparecen rojos en el fotografiado con flash).

En el modo de flash reductor de ojos rojos la cámara emitirá una serie de flash previos de baja potencia antes del flash normal. Esto hace que las pupilas del sujeto se contraigan, reduciendo significativamente los ojos rojos. Exceptuando los flash previos, este modo es igual al modo de flash automático.

Nota:

- ◆ Asegúrese de sostener la cámara fija hasta disparar el obturador. Esto tarda un segundo aproximadamente.
- ◆ La reducción de ojos rojos puede no ser efectiva cuando el sujeto:
 - Está demasiado lejos de la cámara.
 - No está mirando directamente hacia el flash o cuando no está mirando los flash previos.
 - No responde a los flash previos debido a características individuales particulares.
 - Ha tomado medicamentos, alcohol o drogas que pueden interferir con el proceso de reducción de ojos rojos.



E

⚡ FILL-IN FLASH (FORCED ACTIVATION)

When you want the flash to fire all the time.

In the Fill-In Flash mode, the flash fires regardless of available light. For example, this mode can be used to brighten up the subject's shaded face. Another use of this mode is to correct the color shift produced by artificial lights (eg. fluorescent light).

Note:

- ◆ Use this mode within the flash working range (p. 92). It may not have the desired effect under excessively bright light.

F**⚡ MODE FLASH D'APPOINT
(DÉCLENCHEMENT FORCÉ)**

Quand vous voulez déclencher le flash à chaque prise de vues.

En mode flash d'appoint, le flash se déclenche quelles que soient les conditions d'éclairage. Ce mode peut être utilisé par exemple pour atténuer les ombres sur le visage d'un sujet placé en contre-jour. Il permet par ailleurs de corriger une échelle de couleurs altérée par la lumière artificielle (éclairage au néon et similaire).

Remarque:

- ◆ Ce mode est à utiliser uniquement dans les limites de portée du flash (p. 93). Si l'éclairage est trop intense, on risque de ne pas obtenir l'effet escompté.

S**⚡ FLASH DE RELLENO
(ACTIVACION FORZADA)**

Cuando desee disparar el flash en todo momento.

En el modo de flash de relleno, el flash se dispara independientemente de la iluminación disponible. Por ejemplo, este modo puede ser empleado para iluminar la cara en sombra de un sujeto. Otro uso de este modo es para corregir el color producido por luces artificiales (por ejem. luz fluorescente).

Nota:

- ◆ Emplee este modo dentro de los límites de alcance del flash (p. 93). Bajo una luz muy brillante puede no tener el efecto deseado.

Flash mode button
Touche de sélection
de mode flash
Botón del modo de
flash

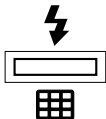

Control panel
Écran de commande
Panel de control

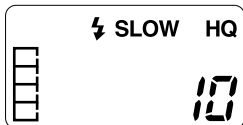

Flash mode button
Touche de sélection
de mode flash
Botón del modo de
flash

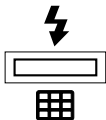

Control panel
Écran de commande
Panel de control

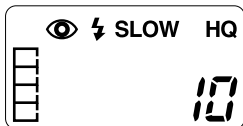

⚡ SLOW SLOW SHUTTER SYNCHRONIZATION MODE

When taking pictures at night.

You can set the flash to fire during the first half of a slow shutter speed's release duration.

Auto-Flash ⚡ **SLOW** and Red-Eye Reducing Flash  ⚡ **SLOW** are available.

The Red-Eye Reducing Flash is most suitable for taking pictures of people with backgrounds of night views.

Note:

- ◆ Since the shutter speed is slow (down to 1/2 second), the use of a tripod is recommended to prevent blurred backgrounds caused by camera movement.

F**⚡ SLOW MODE DE SYNCHRONISATION EN OBTURATION LENTE****Pour prendre des vues nocturnes.**

Vous pouvez régler le flash pour qu'il se déclenche pendant la première moitié de la durée d'ouverture de l'obturateur lent.

Le flash automatique ⚡ **SLOW** et le flash de réduction de l'effet "yeux rouges" 👁 ⚡ **SLOW** sont disponibles.

Le mode flash de réduction de l'effet "yeux rouges" convient mieux pour prendre des vues de personnes avec un arrière plan de scènes nocturnes.

Remarque:

- ◆ Comme la vitesse d'obturation est lente (descendant à 1/2 s), l'utilisation d'un trépied est recommandée pour éviter des arrière plans flous causés par un mouvement de l'appareil.

S**⚡ SLOW MODO DE SINCRONIZACION DEL OBTURADOR LENTO****Cuando tome fotografías de noche.**

Usted puede ajustar el flash para que dispare durante la primera mitad de la duración de un disparo del obturador lento.

Flash automático ⚡ **SLOW** y flash de reducción de ojos rojos 👁 ⚡ **SLOW** están disponibles.

El flash de reducción de ojos rojos es el más adecuado para tomar fotografías de personas con fondo de vistas nocturnas.

Nota:

- ◆ Debido a que la velocidad del obturador es lenta (menos de 1/2 segundo), se recomienda el uso de un trípode para prevenir fondos borrosos causados por el movimiento de la cámara.



E

OFF (FLASH OVERRIDE)

When you do not want the flash to fire even in the dark or when you want to shoot subjects such as fireworks.

In the Off mode, the flash does not fire even in low-light conditions. Use this mode in situations where flash photography is not desired or is prohibited, or in twilight/night scenes.

- Close the flash.

Note:

- ◆ Since a slow shutter speed (down to 1/2 second) is automatically selected in low-light situations when in the Off mode, the use of a tripod is recommended to prevent blurred pictures caused by camera movement.

F**MODE FLASH DÉBRAYÉ**

Quand vous ne voulez pas que le flash se déclenche, même dans l'obscurité, ou lorsque vous désirez photographier par exemple un feu d'artifice.

En mode flash débrayé, le flash ne se déclenche pas, même si la lumière est très faible. Utiliser ce mode lorsque la photographie au flash est indésirable ou interdite, ou encore pour faire des photos au crépuscule ou de nuit.

- Fermer le flash.

Remarque:

- ◆ Etant donné que la vitesse d'obturation peut atteindre 1/2 de seconde en mode flash débrayé, il est recommandé d'utiliser un trépied afin d'empêcher l'appareil de bouger.

S**DESACTIVACION
(SOBRECONTROL DEL FLASH)**

Cuando no desea disparar el flash aunque esté en la oscuridad, o cuando desee fotografiar sujetos tales como fuegos artificiales.

En el modo OFF, el flash no se dispara aunque haya poca luz. Emplee este modo cuando no desee emplear el flash para fotografiar, cuando esté prohibido usar flash o para escenas de atardecer/nocturnas.

- Cierre el flash.



Nota:

- ◆ Debido a que la baja velocidad de obturación (hasta 1/2 de segundo) se activa automáticamente con poca iluminación en el modo OFF, se recomienda usar un trípode para evitar fotografías desenfocadas debidas a movimientos de la cámara.

★ FUNCTION BUTTON

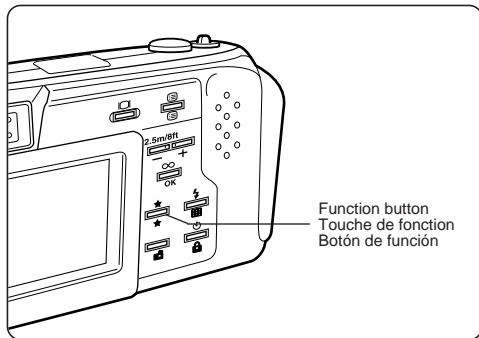
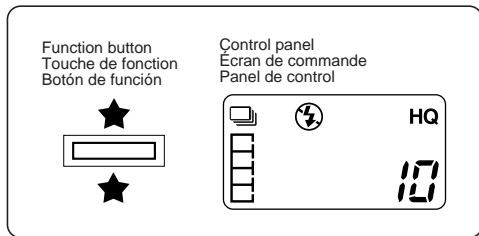

In the Record mode (with the lens barrier open), you can select the Standard mode, Sequence mode, Macro mode, Digital Tele mode, and Function card mode with each press of the Function button. The Function card mode can be used for flagging Panorama pictures or photographing with a special function card available from Olympus (optional).



Mode	Use
Standard mode	For taking standard pictures.
Sequence mode 	For taking sequential pictures. (p. 108)
Macro mode 	For taking macro pictures. (p. 110)
Digital Tele mode	For taking the subject twice as large (2X cropped). (p. 110)
Function card mode 	For flagging panorama pictures or photographing with a special function card. (p. 112)



★ SÉLECTEUR DE FONCTIONS

En mode prise de vues (capot de protection d'objectif ouvert), vous pouvez, en appuyant à chaque fois sur la touche de fonction, sélectionner les modes standard, prise de vues en série, gros plan, téléobjectif numérique et carte avec fonctions. Le mode carte avec fonctions peut être utilisé pour marquer des vues panoramiques ou photographier avec une carte avec fonctions spéciales disponible chez Olympus (en option).

Mode	Utilisation
Mode standard	Pour prise de vues dans des conditions normales.
Fonction prise de vues en série 	Pour prendre plusieurs clichés de suite. (p. 109)
Fonction gros plan (mode macro) 	Pour gros plan. (p. 111)
Mode téléobjectif numérique	Pour prendre le sujet deux fois plus grand (agrandi 2X). (p. 111)
Cartes avec fonctions 	Pour marquer des vues panoramiques ou photographier avec une carte avec fonctions spéciales. (p. 113)

★ BOTON DE FONCTION

En el modo de grabación (con el cubreobjetivo abierto), usted puede seleccionar el modo estándar, el modo secuencial, el modo primer plano, el modo digital telefoto y el modo de tarjeta de función con cada presión del botón de función. El modo de tarjeta de función puede ser empleado para marcar imágenes panorámicas o fotografiar con la tarjeta de función especial de Olympus (opcional).

Modo	Empleo
Modo estándar	Para tomar fotografías estándar.
Modo secuencial 	Para tomar fotografías secuenciales. (p. 109)
Modo primer plano 	Para tomar fotografías en primer plano. (p. 111)
Modo digital telefoto	Para fotografiar el sujeto con el doble del tamaño (recorte de 2 aumentos). (p. 111)
Modo de tarjeta de función 	Para marcar fotografías panorámicas o fotografiar con la tarjeta de función especial. (p. 113)

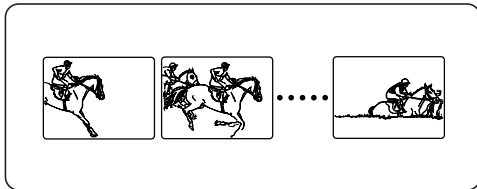
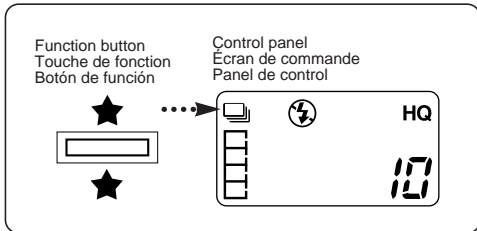

E

SEQUENCE MODE

You can take several separate pictures sequentially. Release the Shutter release button to stop it.

- Available in the SHQ/HQ/SQ recording modes. (When taken in the Non-compression SHQ mode, it will be set to the SHQ mode automatically.)
- The shooting speed, the number of pictures that can be shot sequentially, and the recording time vary depending on the recording mode. (p. 120)

Recording mode	Shooting speed	Number of pictures that can be shot sequentially	Recording time (Max.)
SQ	Approx. 2 frames/sec.	Approx. 20	Approx. 60 sec.
HQ	Approx. 1 frame/sec.	Approx. 8	Approx. 48 sec.
SHQ	Approx. 0.6 frame/sec.	Approx. 4	Approx. 28 sec.
Non-compression	X	X	X

Note:

- ◆ The flash cannot be used in the Sequence mode.
- ◆ Since the shutter speed in the Sequence mode is set to 1/30 second max. to prevent camera movement, the resulting picture may be darker than expected.

PRISE DE VUES EN SÉRIE

Vous pouvez prendre plusieurs clichés séparés à la suite. Relâchez le déclencheur pour arrêter la prise de vues.

- Disponible dans les modes d'enregistrement SHQ/HQ/SQ. (En prenant en mode SHQ sans compression, il sera réglé automatiquement sur le mode SHQ.)
- La vitesse de prise de vues, le nombre de vues qui peuvent être prises automatiquement, et la durée d'enregistrement varient en fonction du mode d'enregistrement. (p. 121)

Mode d'enregistrement	Vitesse de prise de vues	Nombre de vues qui peuvent être prises à la suite	Durée d'enregistrement
SQ	2 vues/s environ	20 environ	60 s environ
HQ	1 vue/s environ	8 environ	48 s environ
SHQ	0,6 vue/s environ	4 environ	28 s environ
SHQ sans compression	X	X	X

Remarque:

- ◆ Cette fonction ne permet pas une utilisation simultanée du flash.
- ◆ Comme la vitesse d'obturation dans le mode prise de vues en série est réglée au 1/30 s max. pour éviter l'effet de bougé, l'image obtenue peut être plus sombre que la normale.

MODO SECUENCIAL

Usted puede tomar diversas fotos separadas secuencialmente. Libere el botón de disparo para interrumpirlo.

- Disponible en los modos de grabación SHQ/HQ/SQ. (Cuando se toma en el modo SHQ sin compresión, éste será ajustado en el modo SHQ automáticamente.)
- La velocidad de disparo, el número de fotografías que pueden ser tomadas secuencialmente, y el tiempo de grabación varían dependiendo del modo de grabación. (p. 121)

Modo de grabación	Velocidad de disparo	Número de fotografías que pueden ser tomadas secuencialmente	Tiempo de grabación (máx.)
SQ	2 cuadros/seg. aprox.	20 aprox.	60 seg. aprox.
HQ	1 cuadro/seg. aprox.	8 aprox.	48 seg. aprox.
SHQ	0,6 cuadro/seg. aprox.	4 aprox.	28 seg. aprox.
SHQ sin compresión	X	X	X

Nota:

- ◆ El flash no puede ser empleado en el modo de secuencia.
- ◆ Como la velocidad del obturador en el modo secuencial es ajustada en 1/30 segundo máx. para evitar los movimientos de la cámara, la imagen resultante puede ser más oscura que lo usual.

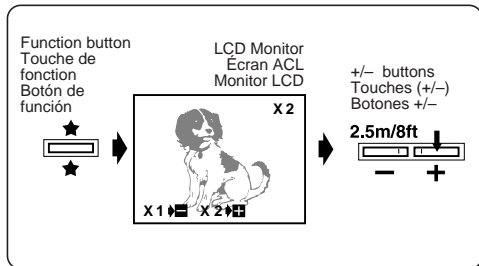
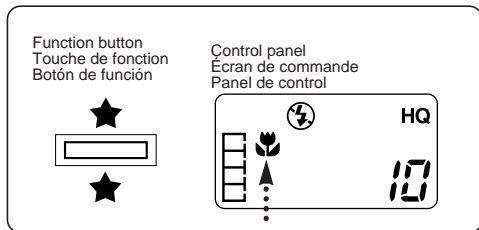

E

MACRO MODE

A subject as small as 2.4" x 3" can be taken fully within the frame.

Shooting Range: 8" ~ 31" (0.2 m ~ 0.8 m)

- The LCD monitor turns on automatically (p. 76) and the Macro indicator is displayed on the control panel.
- Subjects closer than 8" (0.2 m) may turn out to be out of focus and incorrectly exposed. Do not use the flash when the subject is closer than 8" (0.2 m). When using the flash, light/dark colors may be exaggerated. (p. 92)
- Press the LCD monitor ON/OFF button to cancel the mode.

DIGITAL TELE MODE

In the Digital Tele mode, the subject can be photographed (cropped to appear) twice as large. When used with the 3X optical zoom, you can take an approx. 6X zoom photograph. (p. 90)

Press the + button to use the mode.

Press the – button to return to the standard mode.

- The LCD monitor turns on automatically. (p. 76)
- This mode can only be used in the SQ mode (automatically sets).
- Press the LCD monitor ON/OFF button to cancel the mode.

F

GROS PLAN (PROXIPHOTOGRAPHIE)

La fonction gros plan permet de cadrer un sujet au maximum dans un format de 6 x 8 cm.

Plage de prise de vue: 0,2 m à 0,8 m

- L'écran ACL s'allume automatiquement (p. 77) et l'indicateur de gros plan apparaît sur l'écran de commande.
- Les sujets placés à moins de 0,2 m de l'appareil manqueront de netteté et ne seront pas exposés correctement. Ne pas utiliser le flash si le sujet est à moins de 0,2 m. En utilisant le flash, les couleurs claires/sombres peuvent être exagérées. (p. 93)
- Appuyer sur la touche de marche/arrêt de l'écran ACL pour annuler le mode.

MODE TÉLÉOBJECTIF NUMÉRIQUE

Dans le mode téléobjectif numérique, le sujet peut être photographié (agrandi pour apparaître) deux fois plus gros. Si on utilise le zoom optique 3x, on peut prendre des photos comme si on disposait d'un zoom d'environ 6x. (p. 91)

Appuyer sur la touche + pour utiliser le mode.

Appuyer sur la touche – pour revenir au mode standard.

- L'écran ACL s'allume automatiquement. (p. 77)
- Ce mode ne peut être utilisé que dans le mode SQ (se règle automatiquement).
- Appuyer sur la touche de marche/arrêt de l'écran ACL pour annuler le mode.

S

MODO PRIMER PLANO

Una fotografía de un sujeto tamaño 6 x 8 cm puede ser totalmente capturada dentro del marco.

Límites de fotografiado: 0,2 - 0,8 m

- El monitor LCD se enciende automáticamente (p. 77) y el indicador de primer plano aparece indicado en el panel de control.
- Los sujetos a menos de 0,2 m quedarán desenfocados e incorrectamente expuestos. No emplee el flash cuando el sujeto esté a menos de 0,2 m. Cuando emplea el flash los colores brillantes/oscuros pueden quedar exagerados. (p. 93)
- Presione el botón de ON/OFF del monitor LCD para cancelar el modo.

MODO DIGITAL TELEFOTO

En el modo telefoto digital el sujeto puede ser fotografiado (recortado) al doble del tamaño. Cuando utilice con el zoom óptico de 3X, usted puede tomar una fotografía en zoom de aprox. 6X (p. 91).

Presione el botón + para usar el modo telefoto digital.

Presione el botón – para volver al modo estándar.

- La alimentación del monitor LCD se conecta automáticamente. (p. 77)
- Este modo sólo puede ser usado con el modo SQ (ajuste automático).
- Presione el botón ON/OFF del monitor LCD para cancelar el modo.

PANORAMA MODE

How to take panoramas

- 1 Press the Function button to select the Function card mode (Panorama mode).
- 2 The LCD monitor turns on automatically. (p. 76)
- 3 The connecting direction (right, left, up, down) can be selected with the +/- buttons.
- 4 The boxes appear on the LCD monitor.
- 5 Press the Function button again to cancel the Panorama mode.
- 6 Follow directions carefully for the supplied panorama application to successfully assemble panorama images.
- 7 Panorama images must be assembled on a computer.

Note:

- ◆ The Panorama mode is available only when a Standard card is used.
- ◆ The flash cannot be used in the Panorama mode.
- ◆ Because the focus, the exposure, and the white balance are determined by the first picture, do not shoot overly bright/dark subjects such as the sun in the first frame.
- ◆ Do not move the Zoom lever after shooting the first picture to avoid problems with picture assembly.
- ◆ Use of the Standard Quality mode is recommended to save memory.

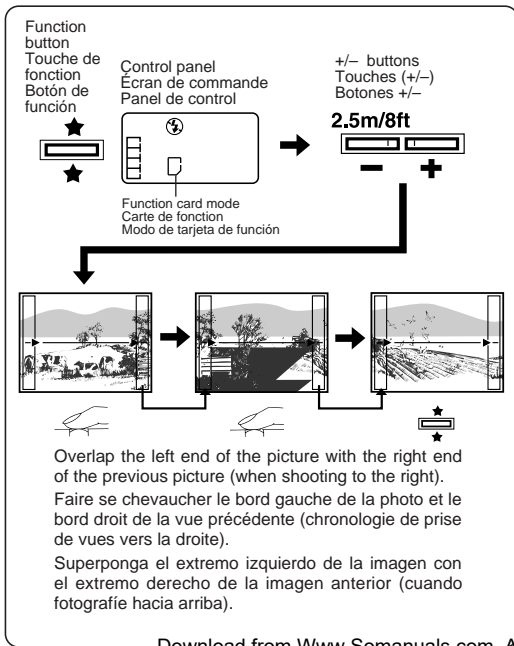

MODE PANORAMA

Prise de vues panoramiques

- 1 Appuyer sur la touche de fonction pour sélectionner la fonction panorama de la carte avec fonctions.
- L'écran ACL s'allume automatiquement. (p. 77)
- 2 Le sens de liaison (vers la droite, la gauche, vers le haut et vers le bas) peut être sélectionné à l'aide des touches +/-.
- Les fenêtres sont affichées sur l'écran ACL.
- 3 Pour annuler le mode panorama, appuyer de nouveau sur la touche de fonction.
- 4 Suivre correctement les instructions pour l'application panorama fournie.
- Les vues panoramiques doivent être assemblées sur un ordinateur.

Remarque:

- ◆ Le mode Panorama n'est disponible que lorsqu'une carte Standard est utilisée.
- ◆ Le flash ne peut pas être utilisé pour la prise de vues panoramiques.
- ◆ Etant donné que la mise au point, l'exposition et la balance des blancs sont déterminées par rapport à la première photo prise, ne pas prendre sur la première image des sujets trop clairs ou trop sombres, comme le soleil.
- ◆ Ne pas déplacer le levier de zoom après avoir pris la première vue pour éviter des problèmes dans l'assemblage de l'image.
- ◆ Il est conseillé d'utiliser la résolution standard pour économiser la mémoire.

MODO PANORAMICO

Método para tomar fotografías panorámicas

- 1 Presione el botón de función para seleccionar el modo de tarjeta de función (modo panorámico).
- El monitor LCD se enciende automáticamente. (p. 77)
- 2 La orientación de conexión (derecha, izquierda, arriba, abajo) puede ser seleccionada con los botones +/-.
- Los rectángulos aparecen en el monitor LCD.
- 3 Presione otra vez el botón de función para cancelar el modo panorámico.
- 4 Siga las indicaciones cuidadosamente para la aplicación panorámica suministrada para armar imágenes panorámicas bien logradas.
- Las imágenes panorámicas deben ser armadas en una computadora.





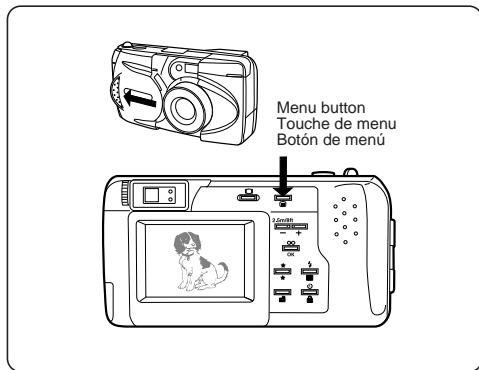

Nota:

- ◆ El modo panorámico está disponible solamente cuando se utiliza una tarjeta de memoria estándar de marca Olympus.
- ◆ El flash no puede ser empleado en el modo panorámico.
- ◆ Como el enfoque, la exposición y el balance del blanco están determinados por la primera fotografía, no fotografíe en el primer fotograma sujetos demasiado brillantes/oscuros tales como el sol.
- ◆ No mueva el mando zoom después de disparar la primera fotografía para evitar problemas con el armado de la fotografía.
- ◆ Se recomienda el uso del modo de calidad estándar para ahorrar memoria.



E

MENU

Mode		Use
Standard mode		For taking standard pictures.
Exposure compensation		For setting +/-2 compensation. (p. 116)
Spot metering mode		For obtaining the right exposure. (p. 118)
Recording mode selection		For selecting the recording mode. (p. 120)
White balance		For presetting the white balance. (p. 122)
ISO		For setting to AUTO, 160, 320, 640. (p. 124)
File number		For selecting the file numbering system. (p. 126)
Beep sound		For setting on/off. (p. 128)

* If you press the Menu button while an image memory block is blinking, make sure to press either OK or Menu button afterwards.

F

MENU

Mode	Utilisation
→ Mode standard ↓	Pour prendre des photos standard.
Réglage de l'exposition ↓	Pour compenser de ± 2 . (p. 117)
Mode Mesure ponctuelle ↓	Pour obtenir l'exposition convenable. (p. 119)
Choix du mode Enregistrement ↓	Pour choisir le mode Enregistrement. (p. 121)
Balance des blancs ↓	Pour pré régler la balance des blancs. (p. 123)
ISO ↓	Pour régler sur AUTO, 160, 320, 640. (p. 125)
Numéro de fichier ↓	Pour sélectionner le système de numérotation de fichier. (p. 127)
Marche/arrêt avertisseur sonore ↓	Pour utiliser ou non l'avertisseur sonore. (p. 129)

* Si vous appuyez sur la touche Menu alors qu'un bloc mémoire d'image clignote, bien s'assurer d'appuyer après sur la touche OK ou Menu.

S

MENU

Modo	Empleo
→ Modo estándar ↓	Para tomar fotografías estándar.
Compensación de exposición ↓	Para ajustar la compensación en pasos de $+/-2$ (p. 117).
Modo de medición de punto ↓	Para obtener la exposición correcta (p. 119).
Selección de modo de grabación ↓	Para seleccionar el modo de grabación (p. 121).
Balance de blanco ↓	Para preajustar el balance de blanco (p. 123).
ISO ↓	Para ajustar en AUTO, 160, 320, 640 (p. 125).
Número de archivo ↓	Para seleccionar el sistema de numeración de archivo (p. 127).
Sonido de pitido ↓	Para el ajuste de activado / desactivado (p. 129).

* Si usted presiona el botón del menú mientras un bloque de memoria de imagen está parpadeando, asegúrese de presionar después el botón OK o del menú.

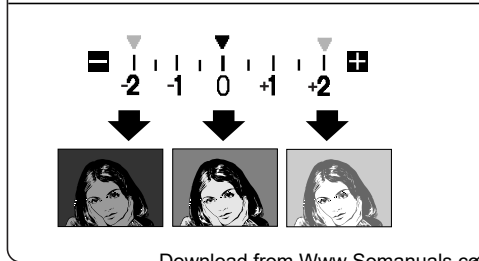
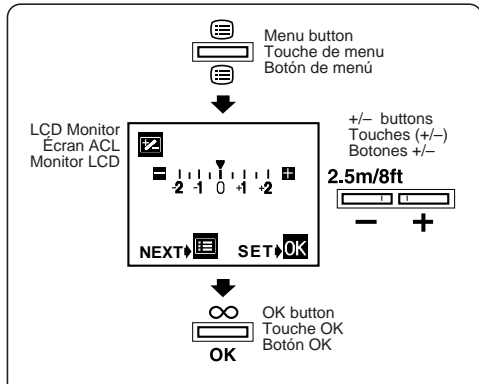

E

EXPOSURE COMPENSATION

Exposure is manually adjustable.

In addition to automatic exposure, you can also adjust it manually by +/- 2 (0.5 step). Adjust + when the subject is mostly bright. Adjust - when the subject is mostly dark.

How to adjust:

- 1 Press the Menu button in the Record mode, and select Exposure compensation.
- 2 Move the arrow with the +/- buttons. Press the OK button to confirm the adjustment.
 - Press the Menu button to cancel the setting and go to the next setting menu.
 - The exposure mark appears on the control panel.
 - The adjustment is canceled when the lens barrier is closed.

Note:

- ◆ Although the brightness of the LCD monitor can be changed with the exposure compensation, it may not appear to change when the subject is mostly dark. In such a case, display the recorded picture on the LCD monitor to check its brightness.
- ◆ The exposure compensation may not work properly when shooting with the flash.

RÉGLAGE DE L'EXPOSITION

L'exposition peut être corrigée manuellement.

En plus du réglage automatique de l'exposition, il est possible de procéder à des corrections en utilisant le réglage +/-2 (pas de 0,5). Si le sujet est essentiellement clair, régler sur +, s'il est principalement sombre, régler sur -.

Corrections:

- 1 Appuyer sur la touche Menu en mode Enregistrement puis choisir le réglage de l'exposition.
 - 2 Déplacer la flèche à l'aide des touches +/- . Appuyer sur la touche OK pour confirmer le réglage.
- Appuyer sur la touche Menu pour abandonner le réglage et passer au réglage suivant.
 - Le repère d'exposition apparaît sur l'écran de commande.
 - Le réglage est annulé lorsque le capot de protection d'objectif est fermé.

Remarque:

- ◆ Bien que la correction d'exposition puisse altérer la luminosité de l'écran ACL, il est possible que les objets principalement sombres y apparaissent inchangés. Afficher alors sur l'écran la photo prise pour en vérifier la luminosité.
- ◆ Il est possible que la correction d'exposition ne fonctionne pas efficacement lors des prises de vues au flash.

CONTROL DE EXPOSICION

La exposición puede ser ajustada manualmente.

Además de la exposición automática usted también puede ajustarla manualmente por medio de +/- 2 (paso de 0,5). Ajuste + cuando el sujeto esté sumamente claro. Ajuste - cuando el sujeto esté sumamente oscuro.

Método para ajustar:

- 1 Presione el botón de menú en el modo de grabación y seleccione la compensación de exposición.
 - 2 Mueva la flecha con los botones +/- . Presione el botón OK para confirmar el ajuste.
- Presione el botón de menú para cancelar el ajuste y vaya al siguiente menú de ajuste.
 - La marca de exposición aparece en el panel de control.
 - El ajuste se cancela cuando el cubreobjetivo es cerrado.

Nota:

- ◆ Aunque el brillo del monitor LCD puede ser cambiado con el control de exposición, es posible que no parezca cambiar cuando la mayor parte del sujeto está en la oscuridad. En tal caso, llame al monitor LCD la imagen grabada para comprobar el brillo.
- ◆ El control de exposición puede no funcionar correctamente cuando se fotografía con flash.

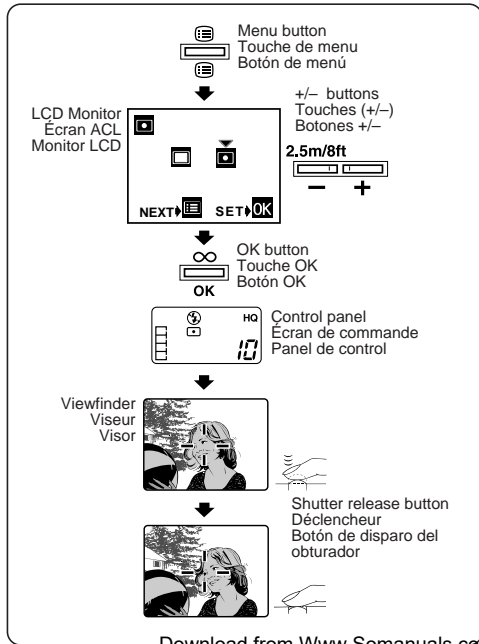

E

SPOT METERING MODE



Spot metering mode is used to obtain the right exposure regardless of the backlight. Place the subject in the center of the autofocus mark.

- 1 Press the Menu button in the Record mode, and select Spot metering mode.
- 2 Select either Average metering or Spot metering with the +/- buttons.
- 3 Press the OK button to confirm the setting.
 - The Spot mode indicator appears on the control panel.
- 4 Position your subject within the autofocus mark and press the Shutter release button halfway.
 - When the focus is locked, the exposure is also locked (AE lock).
 - The Green lamp next to the viewfinder lights when the focus is locked.
- 5 Reposition your subjects in the picture frame while keeping the Shutter release button depressed halfway. Then press the Shutter release button fully.
 - The Spot metering mode is canceled when the lens barrier is closed.

F

MODE SPOT (MESURE PONCTUELLE)



Le mode de mesure ponctuelle est utilisé pour obtenir la bonne exposition quel que soit l'éclairage à contre-jour. Placer le sujet dans le centre du repère de mise au point automatique.

- 1 Appuyer sur la touche Menu en mode Enregistrement puis choisir le mode Mesure ponctuelle.
- 2 Choisir soit Mesure moyenne  soit Mesure  à l'aide des touches +/-.
- 3 Appuyer sur la touche OK pour confirmer le réglage.
 - L'indicateur de mode Spot apparaît sur l'écran de commande.
- 4 Positionner le sujet dans le repère de mise au point automatique et appuyer sur le déclencheur jusqu'à mi-course.
 - Avec la mémorisation de la mise au point intervient également celle de l'exposition (mémorisation de l'exposition (AE)).
 - Le voyant vert près du viseur s'allume quand la mise au point est mémorisée.
- 5 Recadrer l'image tout en maintenant le déclencheur enfoncé jusqu'à mi-course et appuyer complètement sur le déclencheur pour prendre la photo.
 - Le mode Mesure ponctuelle est annulé quand le capot de protection d'objectif est fermé.

S

MODO DE MEDICION DE PUNTO

El modo de medición de punto es empleado para obtener la exposición correcta independientemente de la luz trasera. Coloque el sujeto en el centro de la marca de enfoque automático.

- 1 Presione el botón de menú en el modo de grabación, y seleccione el modo de medición de punto.
- 2 Seleccione la medición media  o la medición de punto  con los botones +/-.
- 3 Presione el botón OK para confirmar el ajuste.
 - El indicador de modo de punto aparecerá en el panel de control.
- 4 Posicione el sujeto dentro de la marca de enfoque automático y presione el botón de disparo del obturador hasta mitad de recorrido.
 - Al bloquearse el enfoque también se bloqueará la exposición (bloqueo AE).
 - La lámpara verde próxima al visor se enciende cuando el enfoque está bloqueado.
- 5 Reposicione los sujetos en el marco de la fotografía mientras mantiene el botón de disparo del obturador presionado hasta mitad de recorrido. Luego presione a fondo el botón de disparo del obturador.
 - El modo de medición de punto se cancela cuando el cubreobjetivo es cerrado.

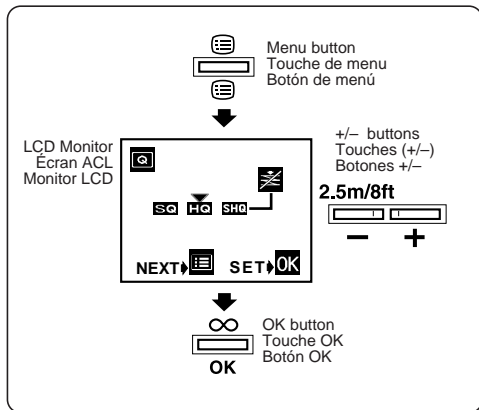

E

SELECTING THE RECORDING MODE

You can select the High Quality modes HQ/SHQ/Non-Compression SHQ or the Standard Quality mode SQ.

- 1 Press the Menu button in the Record mode, and select Recording mode selection.
- 2 Select the recording mode with the +/- buttons.
- 3 Press the OK button to confirm the setting.
 - To select Non-Compression SHQ, press the + button for two seconds at SHQ, while the Green lamp is not blinking.
 - Press the Menu button to cancel the setting and go to the next setting menu.

Mode	Resolution	Compression
SQ	640 x 480	Standard
HQ	1280 x 960	Standard
SHQ	1280 x 960	Minimal (larger file size)
Non-Compression SHQ	1280 x 960	No

Note:

- ◆ The number of storable pictures varies according to the recording mode. Non-Compression SHQ requires more room in the card than other modes. (p. 64)

CHOIX DU MODE D'ENREGISTREMENT

Cet appareil photo possède les modes haute qualité HQ, SHQ et non-compression SHQ, ainsi que le mode qualité standard (SQ).

- 1 Appuyer sur la touche Menu en mode Enregistrement puis choisir le mode Enregistrement.
 - 2 Choisir le mode enregistrement à l'aide des touches +/-.
 - 3 Appuyer sur la touche OK pour confirmer le réglage.
- Pour choisir SHQ sans compression, appuyer sur la touche +, pendant deux secondes, en mode SHQ, alors que le témoin vert ne clignote pas.
 - Appuyer sur la touche Menu pour abandonner le réglage et passer au réglage suivant.

Mode	Résolution	Compression
SQ	640 x 480	Standard
HQ	1280 x 960	Standard
SHQ	1280 x 960	Minimale (fichier de plus grande taille)
Non-Compression SHQ	1280 x 960	Aucune

Remarque:

- ◆ Le nombre de vues restantes varie en fonction du mode d'enregistrement choisi. Le mode Non-compression SHQ a besoin de plus de place sur la carte que les autres modes. (p. 65)

SELECCION DEL MODO DE GRABACION DE GRABACION

Usted puede seleccionar el modo de calidad estándar SQ o los modos de alta calidad HQ/SHQ/no compresión SHQ.

- 1 Presione el botón de menú en el modo de grabación, y seleccione la selección de modo de grabación.
 - 2 Seleccione el modo de grabación con los botones +/-.
 - 3 Presione el botón OK para confirmar el ajuste.
- Para seleccionar la no compresión SHQ, presione el botón + por dos segundos en SHQ, mientras la lámpara verde no esté parpadeando.
 - Presione el botón de menú para cancelar el ajuste y vaya al siguiente menú de ajuste.

Modo	Resolución	Compresión
SQ	640 x 480	Estándar
HQ	1.280 x 960	Estándar
SHQ	1.280 x 960	Mínima (archivo de tamaño mayor)
No Compresión SHQ	1.280 x 960	No

Nota:

- ◆ El número de fotografías restantes varía de acuerdo con el modo de grabación. No compresión SHQ requiere de más espacio en la tarjeta que los otros modos. (p. 65)

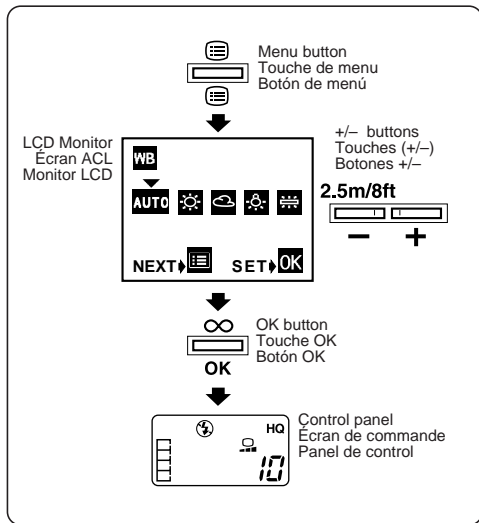

E

WB WHITE BALANCE

When you cannot obtain the right white balance with the auto setting, such as in twilight scenes, there are four other presets available.

- 1 Press the Menu button in the Record mode, and select White balance.
- 2 Select either **AUTO**, Daylight ☀️, Overcast ☁️, Tungsten light 🔥 or Fluorescent 💡 with the +/- buttons.
- 3 Press the OK button to confirm the setting.
 - The Preset white balance mark appears on the control panel when a setting other than AUTO is selected.
 - Press the Menu button to cancel the setting and go to the next setting menu.





Note:

- ◆ Select **AUTO** in normal situations.
- ◆ The white balance will return to **AUTO** when the lens barrier is closed.
- ◆ The presets may not work under special lighting.

F

WB BALANCE DES BLANCS

Si on ne peut pas obtenir la balance des blancs correcte avec le réglage automatique, tel dans les scènes nocturnes, utiliser un des quatre préréglages disponibles.

- 1 Appuyer sur la touche Menu en mode Enregistrement puis choisir le mode Balance des blancs.
 - 2 Choisir soit **AUTO**, Lumière du jour , Ciel couvert , Tungstène  ou Fluorescent  à l'aide des touches +/-.
 - 3 Appuyer sur la touche OK pour confirmer le réglage.
- La marque de balance des blancs préréglée s'affiche sur l'écran de commande lorsque l'on choisit un réglage autre que le réglage automatique.
 - Appuyer sur la touche Menu pour abandonner le réglage et passer au réglage suivant.





Note:

- ◆ Choisir **AUTO** pour les situations normales.
- ◆ La balance des blancs est à nouveau automatique lorsque le capot de protection d'objectif est fermé.
- ◆ Les préréglages ne fonctionnent pas sous certaines conditions d'éclairage.

S

WB BALANCE DE BLANCO

Cuando no puede obtener el balance blanco apropiado con el ajuste automático, tales como en escenas de crepúsculo, existen otros cuatro preajustes disponibles.

- 1 Presione el botón de menú en el modo de grabación, y seleccione el balance de blanco.
 - 2 Seleccione automático **AUTO**, luz de día , nublado , luz de tungsteno  o fluorescente  con los botones +/-.
 - 3 Presione el botón OK para confirmar el ajuste.
- La marca de balance de blanco preajustado aparece en el panel de control cuando algún otro ajuste, que no sea el ajuste automático, es seleccionado.
 - Presione el botón de menú para cancelar el ajuste y vaya al siguiente menú de ajuste.

Nota:

- ◆ Seleccione **AUTO** en situaciones normales.
- ◆ El balance de blanco retornará a automático cuando el cubreobjetivo sea cerrado.
- ◆ Los preajustes pueden no funcionar bajo iluminación especial.

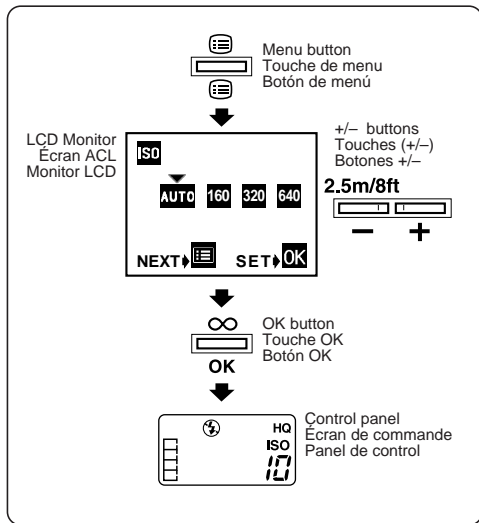

E

ISO

You can set the ISO sensitivity to AUTO, 160, 320 or 640.

- 1** Press the Menu button in the Record mode, and select ISO.
- 2** Select the ISO setting with the +/- buttons.
- 3** Press the OK button to confirm the setting.
 - Press the Menu button to cancel the setting and go to the next setting menu.
 - The ISO mark appears on the control panel when a setting other than AUTO is selected.
 - The higher the ISO, the faster the shutter speed that can be used and the lower the amount of light required, but the grainier the pictures will appear.
 - When AUTO is selected, the sensitivity increases automatically in low-light situations.
 - The sensitivity scale is based on the one used for picture film, but the numbers are for reference only.

F**ISO**

Vous pouvez régler la sensibilité ISO sur AUTO, 160, 320 ou 640.

- 1** Appuyer sur la touche Menu en mode Enregistrement, et choisir ISO.
 - 2** Choisir le réglage ISO avec les touches +/-.
 - 3** Appuyer sur la touche OK pour confirmer le réglage.
- Appuyer sur la touche Menu pour abandonner le réglage et passer au réglage suivant.
 - La marque ISO apparaît sur le panneau de commande lorsqu'un réglage autre que AUTO est choisi.
 - Plus la valeur ISO est élevée, plus la vitesse d'obturation peut être rapide et une plus faible quantité de lumière est nécessaire, mais des images avec plus de grain apparaîtront.
 - Lorsque AUTO est choisi, la sensibilité augmente automatiquement dans des situations faiblement éclairées.
 - L'échelle de sensibilité est basée sur celle utilisée pour les films, mais les nombres sont uniquement pour référence.

S**ISO**

Usted puede ajustar la sensibilidad ISO en AUTO, 160, 320 ó 640.

- 1** Presione el botón de menú en el modo de grabación, y seleccione ISO.
 - 2** Seleccione el ajuste ISO con los botones +/-.
 - 3** Presione el botón OK para confirmar el ajuste.
- Presione el botón de menú para cancelar el ajuste y continúe al siguiente menú de ajustes.
 - La marca ISO aparece en el panel de control cuando se selecciona otro ajuste que no sea AUTO.
 - Cuanto mayor sea el ISO, mayor será la velocidad del obturador que se puede utilizar y menor será la cantidad de luz requerida, pero las fotografías aparecerán más granuladas.
 - Cuando se selecciona AUTO, la sensibilidad aumenta automáticamente en situaciones de luz baja.
 - La escala de sensibilidad se basa en una escala utilizada para películas de fotografía, aunque los números sean solamente de referencia.

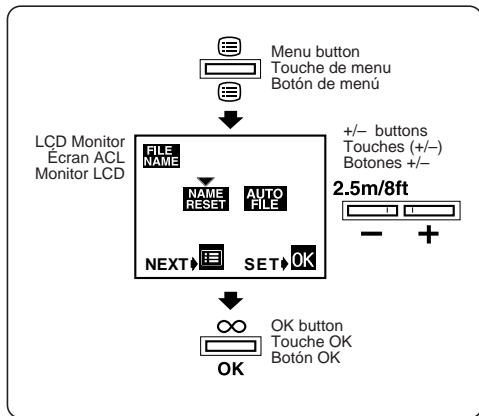

E

FILE NAME FILE NUMBER

You can select the file numbering system. It is especially useful when downloading data to a personal computer.

Make sure that a picture is not being recorded before setting.

- 1 Press the Menu button in the Record mode, and select File number.
- 2 Select either AUTO FILE **AUTO FILE** or NAME RESET **NAME RESET** with the +/- buttons.
- 3 Press the OK button to confirm the setting.
 - When NAME RESET is selected, the number will be reset to 0001 every time a card is inserted in the camera.
 - When AUTO FILE is selected, a continuing number from the last file number of the last card will be used, so that the same file number will not be used for pictures taken together and saved in multiple cards.
 - Press the Menu button to cancel the setting and go to the next setting menu.
 - When a card with a file number larger than the last file number is used, the file numbers will continue from the larger number.
 - When the maximum file number (9999) is reached, the number of storable pictures becomes 0 even if the card is not full yet, and no more pictures can be taken. Erase some pictures in order to use the card.

F**FILE NAME** **NUMÉRO DE FICHIER**

Vous pouvez choisir le système de numérotation de fichier. C'est particulièrement utile pour télécharger des données vers un ordinateur personnel.

S'assurer qu'une vue n'est pas cours d'enregistrement avant le réglage.

- 1** Appuyer sur la touche Menu en mode Enregistrement, et choisir le numéro de fichier.
- 2** Choisir AUTO FILE **AUTO FILE** ou NAME RESET **NAME RESET** avec les touches +/-.
- 3** Appuyer sur la touche OK pour confirmer le réglage.
 - Lorsque NAME RESET est sélectionné, le numéro sera remis à 0001 chaque fois qu'une carte est introduite dans l'appareil.
 - Lorsque AUTO FILE est sélectionné, le numéro suivant celui du dernier fichier de la dernière carte sera utilisé, pour que le même numéro de fichier ne soit pas utilisé pour des vues prises ensemble et sauvegardées sur plusieurs cartes.
 - Appuyer sur la touche Menu pour abandonner le réglage et passer au réglage suivant.
 - Lorsqu'une carte avec un numéro de fichier plus grand que le dernier numéro de fichier est utilisée, les numéros de fichier continueront à partir du numéro le plus grand.
 - Lorsque le numéro de fichier maximum (9999) est atteint, le nombre de vues enregistrables devient 0 même si la carte n'est pas encore pleine, et aucune photo supplémentaire ne peut être prise. Effacer quelques vues pour utiliser la carte.

S**FILE NAME** **NUMERO DE ARCHIVO**

Usted puede seleccionar el sistema de numeración de archivo. Este es especialmente útil cuando descargue datos en una computadora personal.

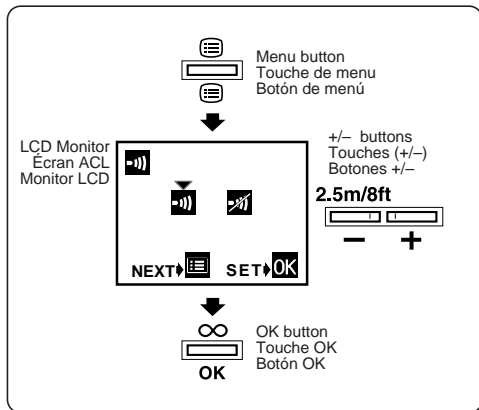

Asegúrese que ninguna fotografía haya sido grabada antes del ajuste.

- 1** Presione el botón de menú en el modo de grabación, y seleccione el número de archivo.
- 2** Seleccione AUTO FILE **AUTO FILE** o NAME RESET **NAME RESET** con los botones +/-.
- 3** Presione el botón OK para confirmar el ajuste.
 - Cuando se selecciona NAME RESET, el número será reajustado en 0001 cada vez que una tarjeta sea insertada en la cámara.
 - Cuando se selecciona AUTO FILE, un número correlativo del último número de archivo de la última tarjeta será utilizado, de manera que el mismo número de archivo no sea utilizado para fotografías tomadas juntas y guardadas en múltiples tarjetas.
 - Presione el botón de menú para cancelar el ajuste y continúe al siguiente menú de ajustes.
 - Cuando se utiliza una tarjeta con un número de archivo mayor que el último número de archivo, los números de archivo continuarán desde el número mayor.
 - Cuando se llegue al número máximo de archivos (9999), el número de fotografías almacenables se convertirá en 0 aunque la tarjeta no esté todavía completa, y no se podrá tomar más fotografías. Borre algunas fotografías para utilizar la tarjeta.





E

»)) SETTING THE BEEP SOUND

- 1** Press the Menu button in the Record mode, and select Beep sound.
 - 2** Select either On  or Off  with the +/- buttons.
 - 3** Press the OK button to confirm the setting.
- Press the Menu button to cancel the setting and go to the next setting menu.



F

▸)) MARCHÉ/ARRÊT AVERTISSEUR SONORE

- 1 Appuyer sur la touche Menu en mode Enregistrement puis choisir le réglage de l'avertisseur sonore.
 - 2 Choisir soit Avec  soit Sans  à l'aide des touches +/-.
 - 3 Appuyer sur la touche OK pour confirmer le réglage.
- Appuyer sur la touche Menu pour abandonner le réglage et passer au réglage suivant.

S

▸)) AJUSTE DEL PITIDO

- 1 Presione el botón de menú en el modo de grabación, y seleccione el sonido de pitido.
 - 2 Seleccione Activado  o Desactivado  con los botones +/-.
 - 3 Presione el botón OK para confirmar el ajuste.
- Presione el botón de menú para cancelar el ajuste y vaya al siguiente menú de ajuste.

E DISPLAYING PICTURES ON THE LCD MONITOR

TURNING ON THE LCD MONITOR

Close the lens barrier and press the LCD monitor ON/OFF button to turn on the LCD monitor.

- When the monitor is turned on, the camera automatically checks the card. If there is no card in the camera, the Card error indicator blinks on the control panel. If the card is in another format and is unreadable, the camera enters the Card format mode. (p. 158)
- The last picture taken is displayed on the LCD monitor. The frame number and the battery check indicator are also displayed, as well as the Date, Recording mode, and Protect indicators if they are set. When there are no pictures stored in the card, a blank blue screen is displayed.
- Recording mode, Battery Remaining, Date and Frame number indicators will disappear after about three seconds. If the batteries are low, the low-battery indicator appears and blinks. Cancel the picture protection in order to make the Protect indicator disappear. (p. 142)

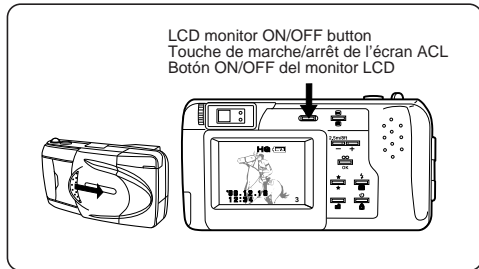

Note:

- ◆ When turned on, the LCD monitor flashes, and pictures appear a few seconds later. This is not a malfunction.

F AFFICHAGE DES IMAGES SUR L'ÉCRAN ACL

MISE EN MARCHÉ DE L'ÉCRAN ACL

Fermer le capot de protection de l'objectif et appuyer sur la touche de marche/arrêt de l'écran ACL pour allumer celui-ci.

- Dès que l'écran est allumé, l'appareil photo vérifie automatiquement la carte insérée. S'il n'y a pas de carte dans l'appareil, l'indicateur d'erreur de carte clignote sur l'écran de commande. Si la carte ne peut pas être lue parce qu'elle est dans un autre format ou n'est pas formatée du tout, l'appareil commute sur la fonction de formatage. (p. 159)
- La dernière photo prise est affichée sur l'écran ACL, de même que le numéro de vue et l'indicateur de contrôle des piles. En fonction du réglage préalable, la date, le mode d'enregistrement et de protection seront également affichés pendant l'affichage des images. Si aucune vue n'a encore été mémorisée, l'écran ACL apparaît en bleu.
- Les indicateurs d'enregistrement, d'état des piles, de la date et le numéro de vue disparaissent au bout de trois secondes environ. Si les piles sont faibles, l'indicateur correspondant apparaît en clignotant. Annule la protection de la vue pour faire disparaître l'indicateur de verrouillage. (p. 143)

Remarque:

- ◆ A la mise en marche, l'écran ACL clignote, puis les vues apparaissent quelques secondes plus tard. Ce n'est pas un mauvais fonctionnement.

S INDICACION DE FOTOGRAFIAS EN EL MONITOR LCD

CONEXION DE LA ALIMENTACION DEL MONITOR LCD

Cierre el cubreobjetivo y presione el botón ON/OFF del monitor LCD para conectar la alimentación del mismo.

- Cuando se conecta la alimentación del monitor, la cámara comprueba automáticamente la tarjeta. Si la tarjeta no está dentro de la cámara, el indicador de error de tarjeta parpadea en el panel de control. Si la tarjeta está en otro formato y no puede ser leída, la cámara ingresa en el modo de formato de tarjeta. (p. 159)
- La última fotografía tomada aparece en el monitor LCD. El número de fotografía y el indicador de comprobación de pilas también aparecen indicados conjuntamente con la fecha, modo de grabación e indicadores de protección si han sido ajustados. Cuando no haya fotografías almacenadas en la tarjeta, aparecerá una pantalla azul sin indicaciones.
- Los indicadores de modo de grabación, carga restante en la pila, fecha y número de fotograma se borrarán después de tres segundos aprox. Si las pilas están con poca carga, aparecerá el indicador de poca carga y parpadeará. Cancele la protección de fotografía para hacer que el indicador de protección desaparezca. (p. 143)

Nota:

- ◆ El monitor LCD parpadea al conectarlo y las imágenes aparecen unos pocos segundos más tarde. Esto no es una falla.

E

QUICK VIEW

You can immediately shift to the Display mode by quickly pressing the LCD monitor ON/OFF button twice in the Record mode. To return to the Record mode, press either the LCD monitor ON/OFF button or the Shutter release button.

When you enter the Quick view mode when the card is full and perform Erase or Card format, the Green lamp will blink when you return to the Record mode, during which the next picture can be taken.

DISPLAYING PICTURES

You can display the pictures you have taken on the LCD monitor.

This function works when the lens barrier is closed.

- 1 Display a picture by turning on the LCD monitor ON/OFF button.
 - 2 Press the – button to see the previous picture. Each time you press the – button, the preceding picture will appear.
 - 3 Press the + button to see the next picture. Each time you press the + button, the succeeding picture will appear.
- Wait until the picture is fully displayed before pressing any buttons.
 - If similar pictures have been taken consecutively, the LCD may not appear to change.

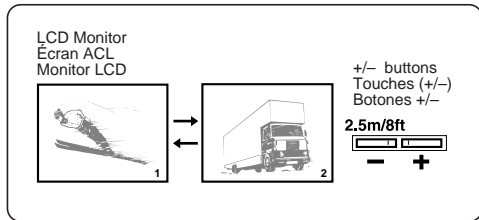

F

APERÇU

On peut basculer en mode Affichage en appuyant deux fois sur la touche ON/OFF de l'écran LCD en mode enregistrement. Pour revenir en mode Enregistrement, appuyer soit sur la touche ON/OFF de l'écran LCD, soit sur le déclencheur.

Si vous passez en mode Aperçu lorsque la carte est pleine et que vous effectuez un effacement ou un formatage de la carte, le témoin vert clignotera quand vous reviendrez en mode Enregistrement, où une vue suivante peut être prise.

AFFICHAGE DES VUES

Vous pouvez visionner immédiatement sur l'écran ACL les vues que vous venez de prendre.

Cette fonction n'est possible que si le capot de protection de l'objectif est fermé.

- 1 Afficher une vue en appuyant sur la touche de marche/arrêt de l'écran ACL.
 - 2 Appuyer sur la touche – pour voir la photo précédente. En appuyant sur la touche –, vous faites apparaître successivement toutes les prises de vues précédentes.
 - 3 Pour afficher la vue qui suit immédiatement, appuyer sur la touche +. En appuyant sur la touche +, vous faites apparaître successivement toutes les prises de vues suivantes.
- Attendre que la vue soit intégralement affichée avant d'appuyer de nouveau sur l'une des touches.
 - Si des vues similaires ont été prises consécutivement, l'écran ACL peut paraître inchangé.

S

REVISION RAPIDA

Usted puede cambiar inmediatamente al modo de indicación presionando rápidamente el botón ON/OFF del monitor LCD dos veces en el modo de grabación. Para retornar al modo de grabación, presione el botón ON/OFF del monitor LCD o el botón de disparo del obturador.

Si usted ingresa al modo de revisión rápida cuando la tarjeta está llena y ejecuta el borrado o el formateo de tarjeta, la lámpara verde parpadeará cuando retorne al modo de grabación, durante el cual la siguiente fotografía puede ser tomada.

INDICACION DE FOTOGRAFIAS

Usted puede llamar las fotografías tomadas en el monitor LCD.

Esta función sólo funciona con el cubreobjetivo cerrado.

- 1 Llame en pantalla una fotografía conectando el botón ON/OFF del monitor LCD.
 - 2 Presione el botón – para ver la fotografía anterior. Cada vez que presiona el botón –, aparecerá la fotografía anterior.
 - 3 Presione el botón + para ver la próxima fotografía. Cada vez que presiona el botón + aparecerán las fotografías próximas en sucesión.
- Espere hasta que la imagen quede completamente indicada antes de presionar cualquier botón.
 - Si se han tomado fotografías similares consecutivamente, aparecerá queda imagen en el LCD no cambia.

LCD Monitor
Écran ACL
Monitor LCD



Index-Display button
Touche d'affichage
d'index
Botón de indicación
de índice

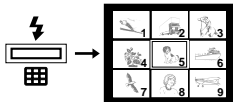

E

INDEX-DISPLAY MODE

This function works when the lens barrier is closed.

- 1 Display a picture by turning on the LCD monitor ON/OFF button.
- 2 Press the Index-Display button on top to select the Index display. Several frames are displayed including the currently selected picture.
- 3 Press the – button to select preceding frames.
 - Press the + button to select succeeding frames.
- 4 After the frame in the upper left corner is reached, the preceding group of frames will be displayed. (When the + button is pressed, the succeeding group of frames will be displayed after the frame in the lower right corner.)
- 5 Press the Index-Display button to cancel the Index-Display mode. The currently selected picture is displayed in one frame.
 - It may take a few seconds before the picture is displayed.

Note:

- ◆ The number of frames can be selected from 4, 9 or 16. (p. 160)

F**AFFICHAGE DE L'INDEX DES IMAGES EN MÉMOIRE**

Cette fonction n'est possible que si le capot de protection de l'objectif est fermé.

- 1** Afficher une vue en appuyant sur la touche de marche/arrêt de l'écran ACL.
- 2** Appuyer sur la touche d'affichage d'index en haut pour sélectionner l'affichage d'index. Pour sélectionner l'affichage de l'index des images en mémoire, appuyer sur la touche d'index. L'écran affiche plusieurs images, comprenant l'image actuellement sélectionnée.
- 3** Pour sélectionner les vues précédentes, appuyer sur la touche –.
- Pour sélectionner les neuf vues suivantes, appuyer sur la touche +.
- 4** Après avoir atteint l'image dans le coin supérieur gauche, le groupe d'images précédent sera affiché. (Si la touche + est pressée, le groupe d'images suivant sera affiché après l'image du coin inférieur droit.)
- 5** Pour annuler l'affichage de l'index des images en mémoire, appuyer de nouveau sur la touche d'index. L'image venant juste d'être sélectionnée est affichée sur l'écran.
- Il peut falloir quelques secondes avant que l'image soit affichée.

Remarque:

- ◆ Le nombre de vues peut être 4, 9 ou 16. (p. 161)

S**MODO DE INDICACION DE INDICE**

Esta función sólo funciona cuando el cubreobjetivo está cerrado.

- 1** Llame en pantalla una fotografía conectando el botón ON/OFF del monitor LCD.
- 2** Presione el botón de indicación de índice de la parte superior para seleccionar la indicación des índice. Varios fotografías son mostrados, incluyendo la imagen actualmente seleccionada.
- 3** Presione el botón – para seleccionar los fotografamas anteriores.
- Presione el botón + para seleccionar los fotografamas a continuación.
- 4** Después de llegar a un fotograma en la esquina superior izquierda, el grupo de fotografamas anteriores será indicado. (Cuando presiona el botón +, el grupo de fotografamas a continuación será mostrado después del fotograma en la esquina inferior derecha).
- 5** Presione el botón de indicación de índice para cancelar el modo de indicación de índice. La imagen seleccionada aparece indicada en un cuadro.
- La unidad tarda unos pocos segundos en mostrar la imagen.

Nota:

- ◆ El número de cuadros puede ser seleccionado desde 4, 9 ó 16 (p. 161).

Zoom lever
Levier de
zoom
Mando del
zoom



LCD
Monitor
Écran ACL
Monitor
LCD



+/- buttons
Touches (+/-)
Botones +/-

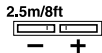

E

Q CLOSE-UP DISPLAY

Confirm the focus by enlarging the image.

- 1 Display the picture you want to enlarge, then push the Zoom lever toward T to show the Close-Up setting display.
 - 2 Select the desired section with the +/- buttons, then push the Zoom lever toward T again.
- Push the Zoom lever toward W to return to the Close-Up setting display. Push again to cancel the mode.

Note:

◆ You can direct-print enlarged images. (p. 168)

F

Q AFFICHAGE GROS PLAN

Confirmer la mise au point en agrandissant l'image.

- 1 Afficher l'image que l'on désire agrandir puis pousser le levier de zoom vers la position T pour obtenir la page de sélection de l'agrandissement.
 - 2 Choisir la section à agrandir à l'aide des touches +/- puis pousser de nouveau le levier de zoom vers T.
- Pousser le levier de zoom vers la position W pour revenir à la page de sélection d'agrandissement. Pousser de nouveau pour abandonner le mode.

S

Q INDICACION DE PRIMER PLANO

Confirme el enfoque ampliando la imagen.

- 1 Indique la fotografía que desea aumentar, y luego presione el mando del zoom en dirección a T para mostrar la indicación de ajuste de primer plano.
 - 2 Seleccione la sección deseada con los botones +/-, y luego presione el mando del zoom en dirección a T nuevamente.
- Presione el mando del zoom en dirección a W para retornar a la indicación de ajuste de primer plano. Presione de nuevo para cancelar el modo.

Remarque:

- ◆ On peut imprimer directement les images agrandies. (p. 169)

Nota:



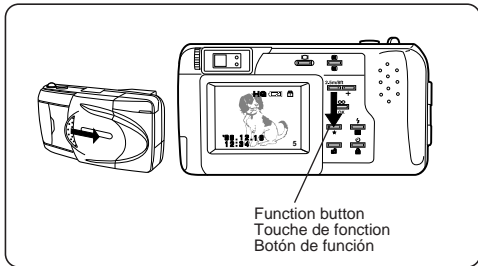



- ◆ Puede imprimir directamente imágenes ampliadas (p. 169).



E

★ FUNCTION BUTTON

In the Display mode (with the LCD monitor ON), you can select the Regular display, Slide-Show display, Print reserve, Random print, 4-cut print, Multi print, Mirror print, and Function card mode with each press of the Function button.







Mode	Use
Regular display	For a regular display.
Slide-Show 	For a slide-show display. (p. 140)
Print reserve 	For reserving pictures to be printed and then printing them on the P-330. (p. 180)**
Random print/ All print 	For reserving pictures to be printed and then printing them. (p. 170)*
4-cut print 	For making 4-cut prints. (p. 172)*
Multi print 	For making 16-cut prints. (p. 174)*
Mirror print 	For making mirror-image prints. (p. 176)*
Function card mode 	For using with optional Olympus special function SmartMedia cards.

* The P-300 printer is necessary.

** The P-330 printer is necessary.

★ SÉLECTEUR DE FONCTIONS

L'écran ACL étant allumé, vous pouvez sélectionner les fonctions suivantes en appuyant une seule fois sur la touche de fonction : affichage normal des vues, affichage en mode diaporama, réservation d'impression, présélection d'impression, impression de 4 vues, fonction tirages multiples, impression mode miroir et impression assistée par carte avec fonctions.







Mode	Utilisation
→ Affichage normal	Permet l'affichage normal.
Mode diaporama 	Permet l'affichage sous forme de diaporama. (p. 141)
Réservation d'impression 	Pour réserver les images à imprimer et les imprimer sur la P-330. (p. 181)**
Présélection d'impression/Toutes impressions 	Permet de sélectionner des vues et de les imprimer. (p. 171)*
Impression de 4 vues 	Permet l'impression d'images en 4 exemplaires. (p. 173)*
Impression multiples 	Permet l'impression d'images en 16 exemplaires (vignettes). (p. 175)*
Impression mode miroir 	Permet d'imprimer des vues en mode miroir. (p. 177)*
Cartes avec fonctions 	Pour l'utilisation avec des cartes SmartMedia de fonctions spéciales Olympus en option.

* L'imprimante P-300 est nécessaire.

** L'imprimante P-330 est nécessaire.

★ BOTON DE FONCTION

En el modo de indicación (con el monitor LCD ON), usted puede seleccionar la indicación normal, la indicación de diapositivas, reserva de impresión, la impresión hecha al azar, la impresión de 4 cortes, la impresión múltiple, la impresión invertida y el modo de tarjeta de función con cada presión del botón de función.

Modo	Empleo
→ Indicación normal	Para indicación normal.
Modo de diapositivas 	Para indicación de diapositivas. (p. 141)
Reserva de impresión 	Para reservar las fotografías a ser impresas y luego imprimirlas en la P-330. (p. 181)**
Impresión hecha al azar /Impresión total 	Para reservar fotografías a ser impresas y luego imprimirlas. (p. 171)*
Impresión de 4 cortes 	Para efectuar impresiones de 4 cortes. (p. 173)*
Impresión múltiple 	Para efectuar impresiones de 16 cortes. (p. 175)*
Impresión invertida 	Para efectuar impresiones de imágenes tipo espejo. (p. 177)*
Modo de tarjeta de función 	Para empleo con las tarjetas opcionales SmartMedia de funciones especiales de Olympus.

* La impresora P-300 es necesaria.

** La impresora P-330 es necesaria.

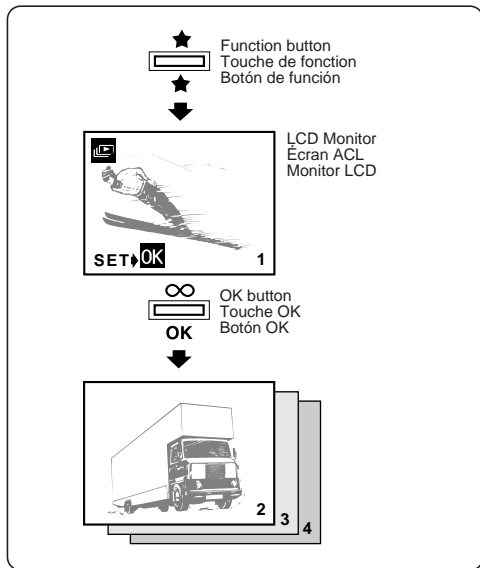

E

SLIDE-SHOW MODE

You can run through all the stored pictures automatically.

This function works when the lens barrier is closed.

- 1** Display the picture by turning on the LCD monitor ON/OFF button.
 - 2** Press the Function button to select the Slide-Show mode, then press the OK button to start the Slide-Show.
 - 3** Press the Function button again to stop at the currently displayed picture.
- The Slide-Show does not stop until you cancel the operation. Press the Function button to stop it. (When the AC adapter is not connected, the power turns off automatically after about 30 minutes.)
 - The Slide-Show is also available in the Index-Display mode. (p. 134)

F



MODE DIAPORAMA

Les vues enregistrées peuvent défiler automatiquement les unes après les autres, selon le principe du diaporama.

Cette fonction n'est possible que si le capot de protection de l'objectif est fermé.

- 1 Afficher une vue en appuyant sur la touche de marche/arrêt de l'écran ACL.
 - 2 Appuyer sur la touche de fonction pour sélectionner le mode diaporama, puis appuyer sur la touche OK (le déclencheur) pour lancer le diaporama.
 - 3 Pour interrompre le défilement des vues, appuyer à nouveau sur la touche de fonction. L'image qui vient ainsi d'être sélectionnée est affichée sur l'écran.
- Le mode diaporama ne peut être annulé que si vous appuyez sur la touche de fonction. (Lorsque l'adaptateur secteur n'est pas connecté, l'appareil s'éteint automatiquement dans ce mode au bout de 30 minutes.)
 - Le mode diaporama est également compatible avec le mode d'affichage de l'index des images en mémoire. (p. 135)

S



MODO DE DIAPOSITIVAS

Usted puede repasar por todas las fotografías almacenadas automáticamente.

Esta función sólo funciona cuando el cubreobjetivo está cerrado.

- 1 Llame en pantalla una fotografía conectando el botón ON/OFF del monitor LCD.
 - 2 Presione el botón de función para seleccionar el modo de diapositivas y después presione el botón OK (disparador del obturador), para iniciar la proyección de diapositivas.
 - 3 Presione el botón de función otra vez para detener la imagen que está siendo indicada.
- El modo de diapositivas no para hasta que usted cancele la operación. Para cancelarla presione el botón de función. (Cuando el transformador CA no está conectado, la alimentación se desconecta automáticamente después de 30 minutos aproximadamente).
 - El modo de diapositivas también está disponible en el modo de indicación de índice. (p. 135)

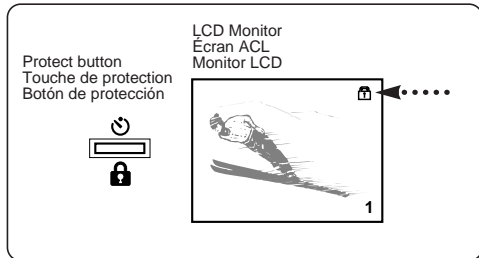

E

🔒 PROTECTION

You can prevent accidental erasure of pictures you want to keep.

This function works when the lens barrier is closed.

- 1** Display the pictures and select the picture you want to keep.
- 2** Press the Protect button to protect the selected picture.
 - The Protect indicator appears in the upper right corner of the LCD monitor.
- 3** To cancel protection, press the Protect button again.
 - The protected picture is not deleted with All-Frame Erase, but is deleted with Card-Format.
 - Protection and its cancellation are also possible in the Index-Display mode. (p. 134)

Note:

- ◆ Protection is not available when the write-protect adhesive seal is placed on the card.

F

🔒 VERROUILLAGE DES IMAGES EN MÉMOIRE

Vous pouvez préserver votre sélection d'images de tout effacement involontaire.

Cette fonction n'est possible que si le capot de protection de l'objectif est fermé.

- 1 Faire apparaître les vues à protéger et sélectionner celles que vous désirez conserver.
- 2 Appuyer sur la touche de protection pour protéger la vue choisie.
- L'indicateur de verrouillage des images en mémoire apparaît dans l'angle supérieur droit de l'écran ACL.
- 3 Pour annuler la protection, appuyer de nouveau sur la touche de protection.
- Une vue protégée ne pourra pas être effacée par l'effacement de la carte en totalité, mais uniquement par un formatage de la carte.
- La protection et l'effacement sont également possibles en mode d'affichage de l'index des images en mémoire.
(p. 135)

Remarque:

- ◆ Dans le cas d'une carte intégralement protégée (autocollant de protection contre l'écriture), le verrouillage individuel des images en mémoire n'est pas possible.

S

🔒 PROTECCION

Usted puede evitar el borrado accidental de las fotografías que desea conservar.

Esta función sólo funciona cuando el cubreobjetivo está cerrado.

- 1 Llame en pantalla las fotografías y seleccione la que desea conservar.
- 2 Presione el botón de protección para proteger la fotografía seleccionada.
- El indicador de protección aparecerá en la esquina superior derecha del monitor LCD.
- 3 Para cancelar la protección, presione otra vez el botón de protección.
- La imagen protegida no se borra con el borrado de todos los fotogramas, pero se borra con el formateado de tarjeta.
- La protección y su cancelación también son posibles en el modo de indicación de índice. (p. 135)

Nota:

- ◆ La protección no se activará cuando se coloque un rótulo adhesivo para protección de escritura en el disco.

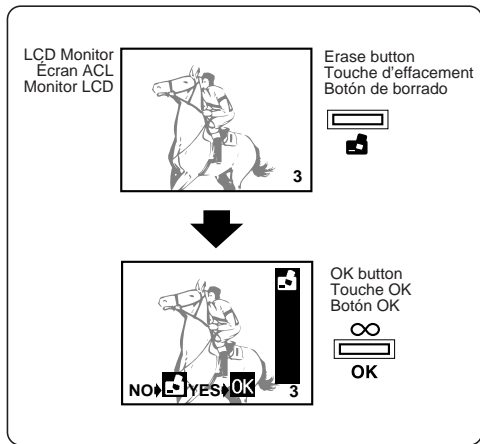

E

ONE-FRAME ERASE

You can delete pictures you do not want.

When the picture is protected or the write-protect adhesive seal is placed on the card, the camera does not enter the Erase mode.

- 1 Display the picture you want to erase.
- 2 Press the Erase button until the One-Frame Erase indicator in the upper right corner of the LCD monitor lights.
 - To cancel, press the Erase button again.
- 3 Press the OK button to erase the selected picture.
 - The camera makes a short single beep and the selected picture is erased.
 - One-Frame erase is also available in the Index-Display mode. (p. 134)
 - See page 150 for performing All-Frame erase.
 - It may take longer to erase when Print Reserve has been set in the card.



Caution:

- ◆ Never open the card cover, eject the card, remove the batteries, or pull the plug while erasing pictures. It may destroy the data in the card.
- ◆ Do not press the Erase button while an image is being loaded onto the LCD.

EFFACEMENT D'UNE VUE

Vous pouvez effacer toutes les vues que vous ne désirez pas conserver.

Si la vue à effacer est protégée, ou si la carte est protégée en totalité par un autocollant de protection contre l'écriture, la fonction d'effacement ne pourra pas être activée.

- 1** Faire apparaître sur l'écran ACL la vue à effacer.
- 2** Appuyer sur la touche d'effacement jusqu'à ce que l'indicateur d'effacement d'une vue apparaisse dans l'angle supérieur droit de l'écran ACL.
 - Pour annuler cette fonction, appuyer de nouveau sur la touche d'effacement.
- 3** Effacer la vue choisie en appuyant sur la touche OK.
 - L'appareil émet un bref signal et la vue sélectionnée est effacée. La vue précédente est alors affichée.
 - Effacement d'une vue est également compatible avec le mode d'affichage de l'index des images en mémoire. (p. 135)
 - Voir page 151 pour effectuer un effacement de toutes les images.
 - Il peut falloir plus de temps pour effacer si la réservation d'impression a été effectuée sur la carte.



Attention:

- ◆ Ne jamais ouvrir le couvercle de logement des cartes, éjecter la carte, extraire les piles ni débrancher la fiche de secteur pendant le processus d'effacement, au risque d'effacer les données figurant sur la carte.
- ◆ Ne jamais appuyer sur la touche d'effacement pendant qu'une image est en train d'apparaître sur l'écran.

BORRADO DE UNA FOTOGRAFÍA

Usted puede borrar las fotografías que no desea.

Cuando la imagen está protegida o se ha colocado un rótulo adhesivo para protección de escritura en la tarjeta, la cámara no ingresa en el modo de borrado.

- 1** Llame en pantalla la fotografía que desea borrar.
- 2** Presione el botón de borrado hasta que se encienda el indicador de borrado de una fotografía en la esquina superior derecha del monitor LCD.
 - Para cancelar, presione otra vez el botón de borrado.
- 3** Presione el botón OK para borrar la fotografía seleccionada.
 - La cámara emite un sólo pitido corto y la fotografía seleccionada es borrada.
 - Borrado de una fotografía también está disponible en el modo de indicación de índice. (p. 135)
 - Consulte la página 151 para efectuar el borrado de todos los cuadros.
 - Puede tardar más tiempo para borrar si la reserva de impresión ha sido ajustada en la tarjeta.



¡Precaución!

- ◆ Nunca abra la cubierta de la tarjeta, no extraiga la tarjeta ni retire las pilas, tampoco tire el enchufe mientras está borrando fotografías. Esto puede destruir los datos existentes en la tarjeta.
- ◆ No presione el botón de borrado mientras se esté cargando una imagen en el LCD.

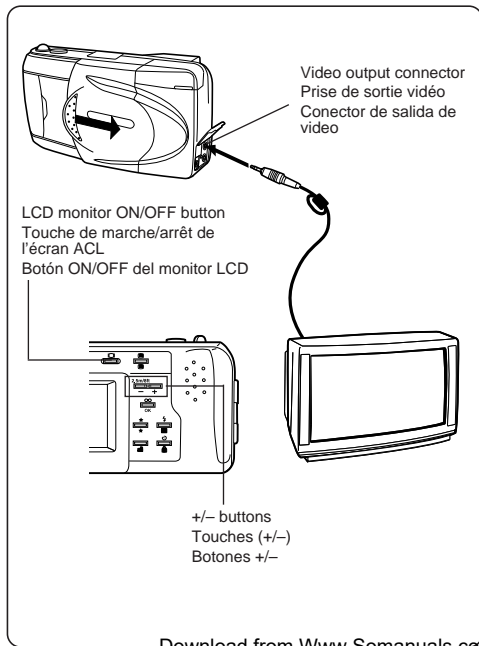

E

CONNECTING TO A TELEVISION

Recorded images can be viewed on a TV.

Make sure that the power of the TV and the camera are off and the lens barrier of the camera is closed before connecting.

- 1 Connect the cable by inserting it into the video output connector of the camera and the input connector of the TV.
- 2 Turn on the TV.
- 3 Turn on the camera by pressing the LCD monitor ON/OFF button.
- 4 Select the picture with the +/- buttons.

Note:

- ◆ The LCD monitor turns off automatically when connected to a TV.
- ◆ Refer to your TV/VCR instruction manual for information about displaying video images.
- ◆ The picture may appear to be off-center on the TV screen because of the TV adjustment.
- ◆ Your TV may produce a black frame around the picture, which may look peculiar when printed to a video printer.
- ◆ The use of the optional AC adapter is recommended.
- ◆ Images shown on screen can be saved to video tape.

RACCORDEMENT À UN TÉLÉVISEUR

Les vues enregistrées peuvent être visionnées sur un téléviseur.

Avant de procéder au raccordement, s'assurer que le téléviseur et l'appareil photo sont tous deux hors tension et que le capot de protection d'objectif de l'appareil photo est fermé.

- 1 Brancher tout d'abord le câble sur la prise de sortie vidéo de l'appareil photo, puis le relier à la prise d'entrée du téléviseur.
- 2 Allumer le téléviseur.
- 3 Allumer l'appareil photo en appuyant sur la touche de marche/arrêt de l'écran ACL.
- 4 Sélectionner les vues en appuyant sur les touches +/-.

Remarque:

- ◆ L'écran ACL s'éteint automatiquement quand l'appareil est raccordé à un téléviseur.
- ◆ Se référer au mode d'emploi du téléviseur / magnétoscope pour des informations sur l'affichage d'images vidéo.
- ◆ L'image peut apparaître décentrée sur l'écran du téléviseur à cause du réglage du téléviseur.
- ◆ Votre téléviseur peut produire un cadre noir autour de l'image, qui peut paraître bizarre en imprimant sur une imprimante vidéo.
- ◆ Il est conseillé d'utiliser ici l'adaptateur secteur optionnel.
- ◆ Les images montrées sur l'écran peuvent être sauvegardées sur une bande vidéo.

CONEXION A UN TELEVISOR

Imágenes grabadas pueden ser visualizadas en un TV.

Antes de efectuar la conexión asegúrese de que la alimentación del TV y de la cámara estén desconectadas y que el cubreobjetivo esté cerrado.

- 1 Conecte el cable insertándolo en el conector de salida de video de la cámara y en el conector de entrada del TV.
- 2 Encienda el TV.
- 3 Encienda la cámara presionando el botón ON/OFF del monitor LCD.
- 4 Seleccione la imagen con los botones +/-.

Nota:



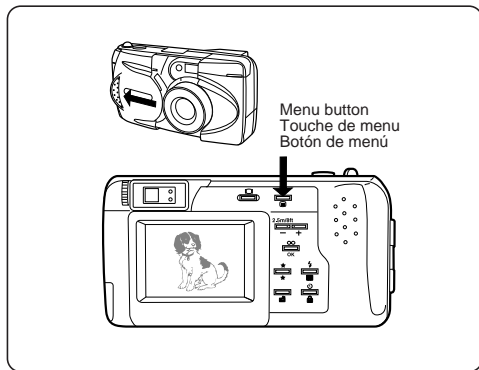



- ◆ El monitor LCD se apaga automáticamente cuando se conecta a un TV.
- ◆ Refiérase al manual de instrucción de su TV/VCR para informaciones acerca de la visualización de imágenes de video.
- ◆ La imagen puede aparecer descentrada en la pantalla de TV debido a los ajustes del TV.
- ◆ Su TV puede producir un marco negro alrededor de la imagen, lo cual puede parecer peculiar cuando se la imprime en una impresora de video.
- ◆ Se recomienda el uso del adaptador opcional de CA.
- ◆ Las imágenes mostradas en la pantalla pueden ser almacenadas en una cinta de video.



E

MENU







In the Display mode (with the LCD monitor on), you can select the following items to adjust with each press of the Menu button.

Mode	Use
Regular display	For a regular display.
All-Frame erase 	For erasing all frames. (p. 150)
File number 	For displaying the file number. (p. 152)
Date print 	For printing the date. (p. 154)
Date set 	For setting the date. (p. 156)
Card format 	For performing card format. (p. 158)
Index-Display adjustment 	For selecting the number of frames. (p. 160)
Brightness 	For adjusting the brightness of the LCD. (p. 162)

F

MENU

En mode Affichage (avec l'écran ACL en service), vous pouvez choisir les postes suivants de réglage en appuyant sur la touche Menu.

Mode	Utilisation
→ Affichage normal	Pour l'affichage normal.
↓ Effacement de toutes les vues 	Pour effacer toutes les vues. (p. 151)
↓ N° de fichier 	Pour afficher le numéro de fichier. (p. 153)
↓ Impression de la date 	Pour imprimer la date. (p. 155)
↓ Réglage de la date 	Pour régler la date. (p. 157)
↓ Formatage de carte 	Pour effectuer un formatage de carte. (p. 159)
↓ Réglage de l'affichage de l'index 	Pour choisir le nombre d'images. (p. 161)
↓ Luminosité 	Pour régler la luminosité de l'écran LCD. (p. 163)

S

MENU

En el modo de indicación (con el monitor LCD activado), puede seleccionar los siguientes ítems para ajustar con cada presión del botón de menú.

Modo	Empleo
→ Indicación regular	Para una indicación regular.
↓ Borrado de todos los cuadros 	Para el borrado de todos los cuadros (p. 151).
↓ Número de archivo 	Para indicar el número de archivo (p. 153).
↓ Impresión de fecha 	Para imprimir la fecha (p. 155).
↓ Ajuste de fecha 	Para ajustar la fecha (p. 157).
↓ Formateo de tarjeta 	Para realizar el formateo de tarjeta (p. 159).
↓ Ajuste de indicación de índice 	Para seleccionar el número de cuadros (p. 161).
↓ Intensidad de brillo 	Para ajustar la intensidad de brillo del LCD (p. 163).

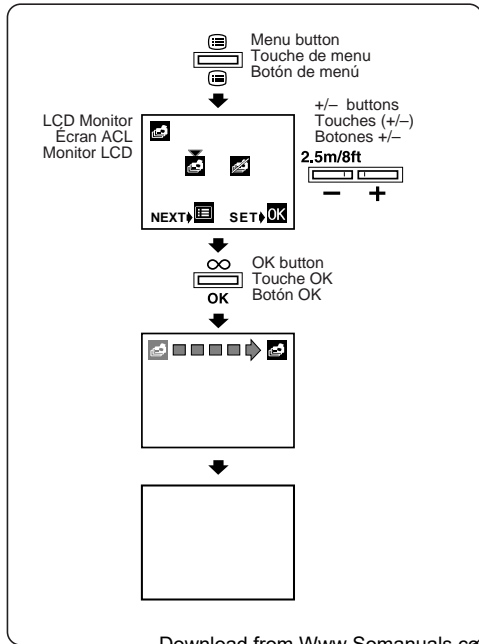

E

ALL-FRAME ERASE

This function works when the lens barrier is closed.

- 1 Display a picture, then press the Menu button.
- 2 Press the – button to select All-Frame erase .
 - Press the Menu button to cancel.
- 3 Press the OK button to erase all pictures.
 - The camera makes a short single beep and the All-Frame Erase indicator starts moving to the right.
- 4 All pictures are erased after a few seconds. The blue background display will appear on the LCD monitor.
 - If there are any protected pictures, they will not be erased and the protected picture last taken will be displayed when the erasing operation is completed.
 - All-Frame Erase is also available in the Index-Display mode. (p. 134)



Caution:

- ◆ Be careful not to erase important picture data by mistake as it cannot be retrieved.
- ◆ Never open the card cover, eject the card, remove the batteries, or pull the plug while erasing pictures. It may destroy the data in the card.
- ◆ Do not press the Erase button while an image is being loaded onto the LCD.



EFFACEMENT DE TOUTES LES VUES

Cette fonction n'est possible que si le capot de protection de l'objectif est fermé.

- 1 Afficher une image puis appuyer sur la touche Menu.
- 2 Appuyer sur la touche – pour choisir Effacement de toutes les images .
 - Appuyer sur la touche Menu pour abandonner.
- 3 Appuyer sur la Touche OK pour effacer toutes les vues.
- L'appareil émet un bref signal sonore et l'indicateur d'effacement de toutes les vues commence à se déplacer vers la droite.
- 4 Toutes les vues seront effacées au bout de quelques secondes. L'écran ACL apparaît alors en bleu.
- Si certaines vues ont été protégées, elles ne seront pas effacées. Une fois le processus d'effacement terminé, les dernières vues protégées apparaissent sur l'écran ACL.
- La fonction d'effacement de toutes les vues est également disponible en mode d'affichage de l'index des images en mémoire. (p. 135)



Attention:

- ◆ Veiller à ne pas effacer des vues par inadvertance car il est impossible de les faire revenir.
- ◆ Ne jamais ouvrir le couvercle de logement des cartes, éjecter la carte, extraire les piles ou débrancher la fiche de secteur pendant le processus d'effacement, au risque de détruire les données restant sur la carte.
- ◆ Ne jamais appuyer sur la touche d'effacement pendant qu'une image est en train d'apparaître sur l'écran.



BORRADO DE TODAS LAS FOTOGRAFÍAS

Esta función sólo funciona cuando el cubreobjetivo está cerrado.

- 1 Indique una fotografía, y luego presione el botón de menú.
- 2 Presione el botón – para seleccionar el borrado de todas las fotografías .
 - Presione el botón de menú para cancelar.
- 3 Presione el botón OK, para borrar todas las fotografías.
- La cámara emite un pitido corto y el indicador de borrado de todas las fotografías comienza a moverse hacia la derecha.
- 4 En pocos segundos se borrarán todas las fotografías. El monitor LCD indicará un fondo azul sin indicaciones.
- Si hay alguna fotografía/s protegida, no será borrada y aparecerá en pantalla la última fotografía tomada y protegida cuando termine la operación de borrado.
- El borrado de todas las fotografías también está disponible en el modo de indicación de índice. (p. 135)



¡Precaución!

- ◆ Tome precauciones para no borrar datos de fotografías importantes por error porque no pueden ser recuperados.
- ◆ Nunca abra la cubierta de la tarjeta, no extraiga la tarjeta ni retire las pilas, tampoco tire el enchufe mientras está borrando fotografías. El hacerlo puede destruir los datos existentes en la tarjeta.
- ◆ No presione el botón de borrado mientras se esté cargando una imagen en el LCD.

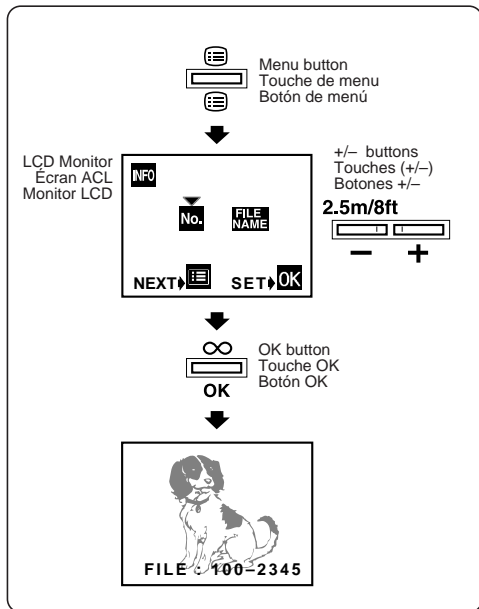

E

INFO FILE NUMBER DISPLAY

- 1 Press the Menu button in the Display mode, and select File number display.
- 2 Select either Frame number **No.** or File number **FILE NAME** with the +/- buttons.
- 3 Press the OK button to confirm the setting.

Note:

- ◆ When File number is selected, the frame number or date is not displayed.
- ◆ The frame number is always displayed in the Index-Display mode even if the File number is selected.

F

INFO AFFICHAGE DU NUMÉRO DE FICHIER

- 1 Appuyer sur la touche Menu en mode Affichage et choisir l'affichage du numéro de fichier.
- 2 Choisir soit Numéro d'image **No.** soit Numéro de fichier **FILE NAME** à l'aide des touches +/-.
- 3 Appuyer sur la touche OK pour confirmer le réglage.

Remarque:

- ◆ Lorsque le numéro de fichier est sélectionné, ni le numéro de vue ni la date n'est affiché.
- ◆ Le numéro de fichier n'est pas affiché dans le mode d'affichage de l'index des images en mémoire.

S

INFO INDICACION DEL NUMERO DE ARCHIVO

- 1 Presione el botón de menú en el modo de indicación, y seleccione la indicación de número de archivo.
- 2 Seleccione el número de fotografía **No.** o el número de archivo **FILE NAME** con los botones +/-.
- 3 Presione el botón OK para confirmar el ajuste.

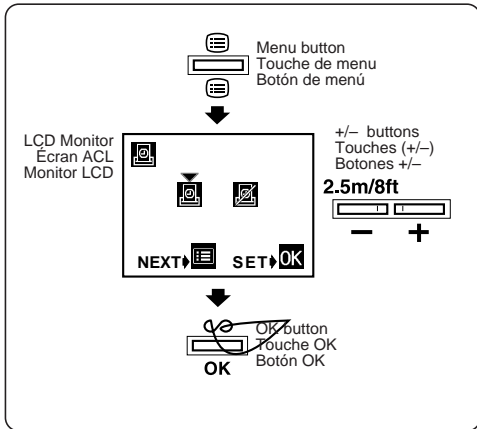

Nota:

- ◆ Cuando se selecciona el número de archivo, el número de fotografía o la fecha no es mostrado.
- ◆ El número de fotografía siempre es mostrado en el modo de indicación de índice aunque el número de archivo sea seleccionado.



E

DATE PRINT



- 1 Press the Menu button in the Display mode, and select Date print.
- 2 Use the +/- buttons to select either print  or not print  date when printing with the P-300 printer.
- 3 Press the OK button to confirm the setting.
 - Press the Menu button to cancel the setting and go to the next setting menu.
 - Press the LCD monitor ON/OFF button to cancel the setting and turn off the LCD monitor.

Note:

- ◆ When using the P-330 printer, Date print must be set on the printer.

F

IMPRESSION DE LA DATE



- 1 Appuyer sur la touche Menu en mode Affichage et choisir Impression de la date.
- 2 A l'aide des touches +/- choisir soit impression  de la date soit non-impression  de la date lorsque l'impression a lieu sur l'imprimante P-300.
- 3 Appuyer sur la touche OK pour confirmer le réglage.
 - Appuyer sur la touche Menu pour abandonner le réglage et passer au réglage suivant.
 - Appuyer sur la touche de marche/arrêt de l'écran ACL pour annuler le réglage et éteindre l'écran ACL.

Remarque:

- ◆ En utilisant l'imprimante P-330, l'impression de la date doit être choisie sur l'imprimante.

S

IMPRESION DE FECHA

- 1 Presione el botón de menú en el modo de indicación, y seleccione la impresión de fecha.
- 2 Use los botones +/- para seleccionar la impresión  o no impresión  de fecha, cuando imprima con la impresora P-300.
- 3 Presione el botón OK para confirmar el ajuste.
 - Presione el botón de menú para cancelar el ajuste y vaya al siguiente menú de ajuste.
 - Presione el botón ON/OFF del monitor LCD para cancelar el ajuste y desconectar el monitor LCD.

Nota:

- ◆ Cuando utilice la impresora P-330, la impresión de fecha debe ser ajustada en la impresora.

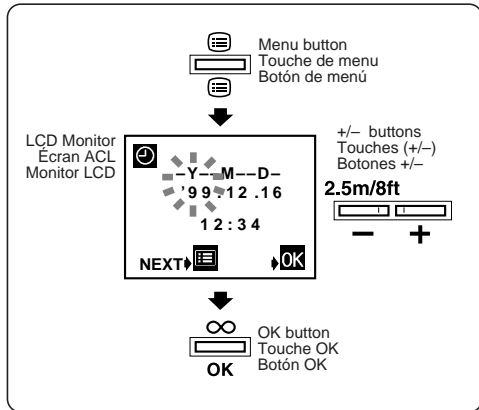

E

🕒 ADJUSTING THE DATE AND TIME

- 1 Press the Menu button in the Display mode, and select Date set.
- 2 Select the display order of the year, month, and day with the +/- buttons, then press the OK button.
- 3 Adjust the numbers, then press the OK button to confirm the setting.
 - Press the Menu button to cancel the setting and go to the next setting menu.
 - Press the LCD monitor ON/OFF button to cancel the setting and turn off the LCD monitor.

Note:

- ◆ The adjusted date is canceled when the camera is left without batteries for approx. one hour (based on our tests). In such a case, adjust the date again.
- ◆ We recommend that you check the date and time before taking important pictures.

F**⌚ RÉGLAGE DE LA DATE ET DE L'HEURE**

- 1 Appuyer sur la touche Menu en mode Affichage et choisir Réglage de la date.
 - 2 Choisir l'ordre d'affichage de l'année, du mois et du jour à l'aide des touches +/- puis appuyer sur la touche OK.
 - 3 Préciser les valeurs puis appuyer sur la touche OK pour confirmer le réglage.
- Appuyer sur la touche Menu pour abandonner le réglage et passer au réglage suivant.
 - Appuyer sur la touche de marche/arrêt de l'écran ACL pour annuler le réglage et éteindre l'écran ACL.

Remarque:

- ◆ Si l'appareil photo est laissé pendant une heure environ (d'après nos essais) sans piles, la date indiquée sera effacée. Régler de nouveau la date au moment de réutiliser l'appareil.
- ◆ Nous vous conseillons de vérifier l'exactitude de la date et de l'heure si ces informations sont importantes pour l'utilisateur au moment de la prise de vues.

S**⌚ AJUSTE DE LA FECHA Y DE LA HORA**

- 1 Presione el botón de menú en el modo de indicación, y seleccione el ajuste de fecha.
 - 2 Seleccione la orden de indicación del año, mes y día con los botones +/-, y luego presione el botón OK.
 - 3 Ajuste los números, y luego presione el botón OK para confirmar el ajuste.
- Presione el botón de menú para cancelar el ajuste y vaya al siguiente menú de ajuste.
 - Presione el botón ON/OFF del monitor LCD para cancelar el ajuste y desconectar el monitor LCD.

Nota:

- ◆ La fecha ajustada es cancelada cuando se deja la cámara sin pilas durante una hora aprox. (basado en nuestras pruebas). En tal caso, ajuste la fecha otra vez.
- ◆ Nosotros le recomendamos que verifique la fecha y la hora antes de tomar fotografías importantes.

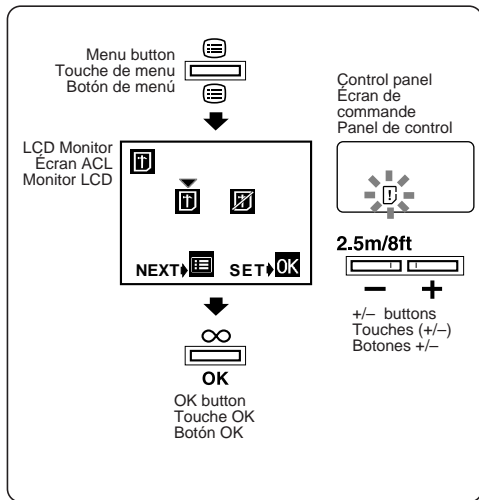

E

T CARD FORMAT

- 1 Press the Menu button in the Display mode, and select Card format.
- When the card needs to be formatted, the Card error indicator lights on the control panel, and the camera automatically enters the Card format mode.
- 2 Select Card format **T** with the – button.
- 3 Press the OK button to start formatting (the Card error indicator blinks). Press the LCD monitor ON/OFF button to cancel the format.
- 4 When the card formatting is done, the Card error indicator will disappear.

Note:

- ◆ Formatting the card erases the existing data, including pictures which have been write-protected from the camera. Be careful not to erase important data when formatting a recorded card.
- ◆ Formatting is not engaged when the write-protect adhesive seal is placed on the card.
- ◆ Non-Olympus brand cards or cards formatted from or used in a computer must be formatted by the camera. These cards may take longer to record than recommended Olympus brand cards.

F

F

FORMATAGE DES CARTES

- 1 Appuyer sur la touche Menu en mode Affichage et choisir Formatage de carte.
- Si la carte doit être formatée, l'indicateur d'erreur de carte s'allume sur l'écran de commande et l'appareil photo passe automatiquement en mode de formatage de la carte.
- 2 Choisir Formatage de la carte **F** à l'aide de la touche –.
- 3 Pour effectuer le formatage, appuyer sur la touche OK (l'indicateur d'erreur de carte clignote). Lorsque le formatage est terminé, appuyer sur la touche de marche/arrêt de l'écran ACL.
- 4 À la suite du formatage, l'indicateur d'erreur de carte s'éteint.

Remarque:

- ◆ Le formatage de la carte a pour effet d'effacer toutes les données existantes, y compris les vues protégées contre l'écriture par l'appareil photo. Il est recommandé de ne pas formater de cartes contenant des données images importantes.
- ◆ Les cartes protégées contre l'écriture par un autocollant de protection ne peuvent pas être formatées.
- ◆ Des cartes de marque autre que "Olympus" ou des cartes formatées à partir d'un ordinateur ou utilisées sur un ordinateur doivent être formatées par l'appareil. Ces cartes peuvent prendre plus de temps pour enregistrer que les cartes recommandées de marque Olympus.

S

S

FORMATEADO DE LA TARJETA

- 1 Presione el botón de menú en el modo de indicación, y seleccione el formateo de tarjeta.
- Cuando la tarjeta necesita ser formateada, el indicador de error de tarjeta se enciende en el panel de control, y la cámara ingresa automáticamente en el modo de formateo de tarjeta.
- 2 Seleccione el formateo de tarjeta **S** con el botón –.
- 3 Presione el botón OK para iniciar el formateado (el indicador de error de tarjeta parpadea). Para desactivar este modo presione el botón ON/OFF del monitor LCD.
- 4 Al terminar el formateado de la tarjeta, se apagará el indicador de error de tarjeta.

Nota:

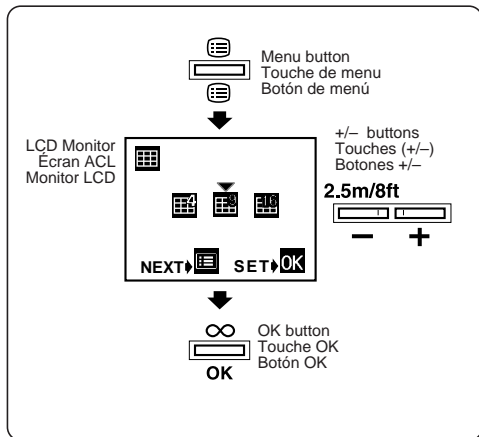

- ◆ Al formatear la tarjeta borra los datos existentes, incluyendo las imágenes protegidas provenientes de la cámara. Tome precauciones para no borrar datos importantes cuando formatea una tarjeta grabada.
- ◆ El formateado no se activa cuando se coloca un rótulo adhesivo para protección de escritura en la tarjeta.
- ◆ Las tarjetas que no sean de marca Olympus o las tarjetas formateadas o usadas en una computadora deben ser formateadas por la cámara. Estas tarjetas pueden tardar más tiempo en grabar que las tarjetas de marca Olympus recomendadas.



E

INDEX-DISPLAY ADJUSTMENT

You can select the number of frames shown in the Index-Display mode.

- 1 Press the Menu button in the Display mode, and select Index-Display adjustment.
- 2 Select from 4-frame , 9-frame  or 16-frame  with the +/- buttons.
- 3 Press the OK button to confirm the setting.

Note:

- ◆ The Frame number does not appear on the LCD monitor when 16-frame is selected.

F

REGLAGE DE L’AFFICHAGE D’INDEX

Vous pouvez choisir le nombre d’images présentées en mode Affichage d’index.

- 1 Appuyer sur la touche Menu en mode Affichage et choisir Affichage d’index.
- 2 Choisir 4 images , 9 images  ou 16 images  à l’aide des touches +/-.
- 3 Appuyer sur la touche OK pour confirmer le réglage.



Remarque:

- ◆ Les numéros d’image ne sont pas affichés sur l’écran LCD quand on choisit 16 images.

S

AJUSTE DE INDICACION DE INDICE

Puede seleccionar el número de cuadros mostrados en el modo de indicación de índice.

- 1 Presione el botón de menú en el modo de indicación, y seleccione el ajuste de indicación de índice.
- 2 Seleccione desde 4 cuadros , 9 cuadros  ó 16 cuadros  con los botones +/-.
- 3 Presione el botón OK para confirmar el ajuste.

Nota:

- ◆ El número de cuadro puede no aparecer en el monitor LCD cuando se selecciona 16 cuadros.

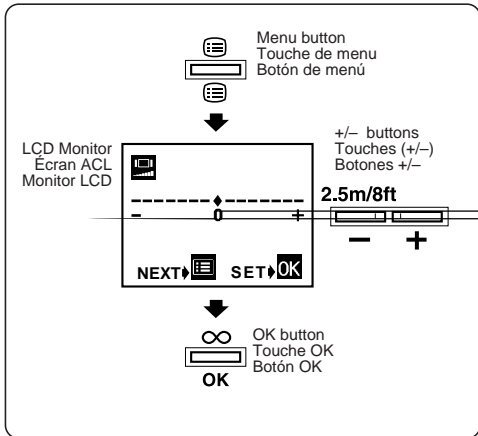

E

BRIGHTNESS

You can adjust the brightness of the LCD monitor.

- 1** Press the Menu button in the Display mode, and select Brightness.
- 2** Select the brightness with the +/- buttons.
 - Press the + button to lighten and the – button to darken.
- 3** Press the OK button to confirm the setting.

F

LUMINOSITE

Vous pouvez régler la luminosité de l'écran LCD.

- 1 Appuyer sur la touche Menu en mode Affichage et choisir Luminosité.
- 2 Choisir la luminosité désirée à l'aide des touches +/-.
 - Appuyez sur la touche + pour éclaircir l'écran, et sur la touche – pour l'assombrir.
- 3 Appuyer sur la touche OK pour confirmer le réglage.

S

INTENSIDAD DE BRILLO

Puede ajustar la intensidad de brillo del monitor LCD.

- 1 Presione el botón de menú en el modo de indicación, y seleccione la intensidad de brillo.
- 2 Seleccione la intensidad de brillo con los botones +/-.
 - Presione el botón + para aclarar y el botón – para oscurecer.
- 3 Presione el botón OK para confirmar el ajuste.

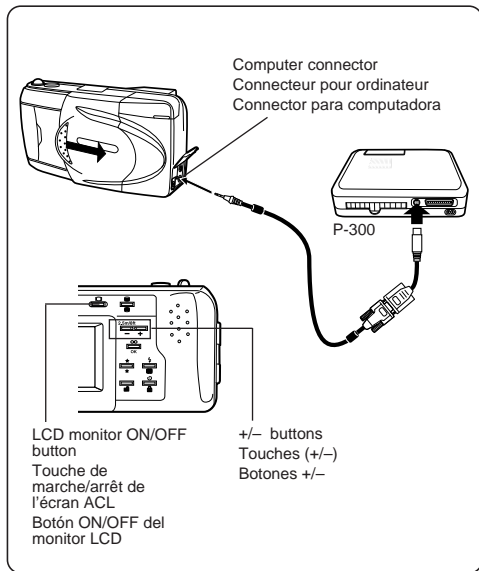

E PRINTING PICTURES

PRINTING WITH THE P-300

By connecting the camera to the P-300 printer with the direct connect cable, pictures can be printed directly from the camera.

Make sure that the power of the printer and the camera are off and the lens barrier of the camera is closed before connecting.

- 1 Connect the computer connector of the camera to the serial port of the printer using the cable provided with the printer. Turn on the printer.
- 2 Turn on the camera's Display mode after the indicators on the control panel go off.
- 3 Select the picture you want to print using the +/- buttons.
- 4 Enter the number of copies to be printed on the printer, then press the DIRECT PRINT button on the printer to start printing.

Note:

- ◆ The LCD monitor display goes off during printing, and other operations are disabled.
- ◆ The date can be printed as well. (p. 154)
- ◆ The use of the optional AC adapter is recommended.
- ◆ Images taken in the Non-Compression SHQ mode cannot be printed.

F IMPRESSION DES IMAGES

IMPRESSION AVEC L'IMPRIMANTE P-300

Le raccordement de l'appareil photo à l'imprimante P-300 au moyen du câble de raccordement direct permet d'imprimer directement des vues à partir de l'appareil photo.

S'assurer au préalable que l'imprimante et l'appareil photo sont hors tension et que le capot de protection de l'objectif est fermé.

- 1 Raccorder l'appareil photo à l'imprimante au niveau du port série en utilisant le câble fourni avec l'imprimante. Mettre l'imprimante sous tension.
- 2 Lorsque les indicateurs de l'écran de commande s'éteignent, activer la fonction affichage de l'écran ACL.
- 3 Sélectionner la vue désirée à l'aide des touches +/-.
- 4 Entrer le nombre d'exemplaires souhaité sur l'imprimante et appuyer sur la touche DIRECT PRINT de l'imprimante pour lancer le processus d'impression.

Remarque:

- ◆ Durant l'impression, l'affichage disparaît de l'écran ACL, tandis que tous les autres indicateurs disparaissent.
- ◆ La date peut également être imprimée. (p. 155)
- ◆ Il est conseillé d'utiliser ici l'adaptateur secteur optionnel.
- ◆ Les images prises dans le mode Non-compression SHQ ne peuvent pas être imprimées.

S IMPRESION DE FOTOGRAFIAS

IMPRESION CON LA P-300

Conectando la cámara a la impresora P-300 con el cable de conexión directa, es posible imprimir fotografías directamente desde la cámara.

Antes de conectar, asegúrese de que la alimentación de la impresora y de la cámara estén desactivadas y que el cubreobjetivo esté cerrado.

- 1 Conecte el conector para computadora de la cámara al puerto serie de la impresora utilizando el cable suministrado con la impresora. Encienda la impresora.
- 2 Active el modo de indicación de la cámara después de que se apaguen los indicadores en el panel de control.
- 3 Seleccione la fotografía que desea imprimir empleando los botones +/-.
- 4 Ingrese el número de copias a ser impresas en la impresora, luego presione el botón DIRECT PRINT en la impresora para iniciar la impresión.

Nota:

- ◆ La fecha ajustada es cancelada cuando se deja la cámara sin pilas durante una hora aprox. (basado en nuestras pruebas). En tal caso, ajuste la fecha otra vez.
- ◆ La fecha también puede ser impresa. (p. 155)
- ◆ Se recomienda el uso del adaptador opcional de CA.
- ◆ Las fotografías tomadas en el modo no compresión SHQ no pueden ser impresas.

LCD Monitor
Écran ACL
Monitor LCD

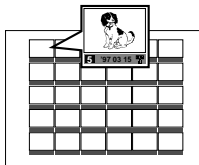
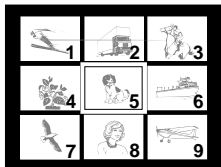

E

INDEX PRINT

30-frame index prints can be made.

- 1 Select the Index-Display mode (p. 134).
 - 2 30 frames will be printed on one sheet, starting from the selected picture.
 - 3 Enter the number of copies to be printed on the printer, then press the DIRECT PRINT button to start printing.
- After printing, the display advances to the 31st frame from the selected picture.
 - See page 164 for connection to the printer.
 - The date is always printed in the Index Print.

F

IMPRESSION DE L'INDEX DES IMAGES EN MÉMOIRE

Vous avez la possibilité d'imprimer jusqu'à 30 vues mémorisées dans l'index des images en mémoire.

- 1 Sélectionner le mode d'affichage de l'index des images en mémoire (p. 135).
 - 2 30 vues sont imprimées sur une feuille, la première d'entre elles étant l'image sélectionnée.
 - 3 Entrer le nombre d'exemplaires souhaité sur l'imprimante et appuyer sur la touche DIRECT PRINT pour lancer le processus d'impression.
- L'impression terminée, l'écran affiche la 31e vue.
 - Pour le raccordement à l'imprimante, se reporter à la page 165.
 - En mode impression de l'index des images en mémoire, la date est toujours imprimée en même temps.

S

IMPRESION DE INDICE

Es posible imprimir índices de 30 fotogramas.

- 1 Seleccione el modo de indicación de índice (p. 135).
 - 2 En una sola hoja se imprimirán 30 fotogramas comenzando por la fotografía seleccionada.
 - 3 Ingrese el número de copias a ser impresas con la impresora y presione el botón DIRECT PRINT para iniciar la impresión.
- Después de la impresión la indicación avanza hasta el fotograma no. 31 desde la fotografía seleccionada.
 - Para la conexión a la impresora vea la página 165.
 - La fecha es impresa invariablemente en la impresión de índice.

E

CLOSE-UP PRINT



2.5m/8ft



- +



OK



F**IMPRESSION DE GROS-PLAN**

Vous pouvez imprimer des images agrandies.

- 1** Sélectionner le mode d'affichage Gros-plan (p. 137).
 - 2** Entrer le nombre d'exemplaires souhaité sur l'imprimante et appuyer sur la touche DIRECT PRINT pour lancer le processus d'impression.
- Pour le raccordement à l'imprimante, se reporter à la page 165.

Remarque:

- ◆ **Utiliser les modes d'enregistrement haute qualité est recommandé pour une qualité d'image élevée.**

S**IMPRESION DE PRIMER PLANO**

Usted puede imprimir imágenes ampliadas.

- 1** Seleccione el modo de indicación de primer plano (p.137).
 - 2** Ingrese el número de copias a ser impresas en la impresora y presione el botón DIRECT PRINT para iniciar la impresión.
- Para la conexión a la impresora vea la página 165.

Nota:

- ◆ **Se recomienda utilizar los modos de alta calidad de grabación para imágenes de alta calidad.**

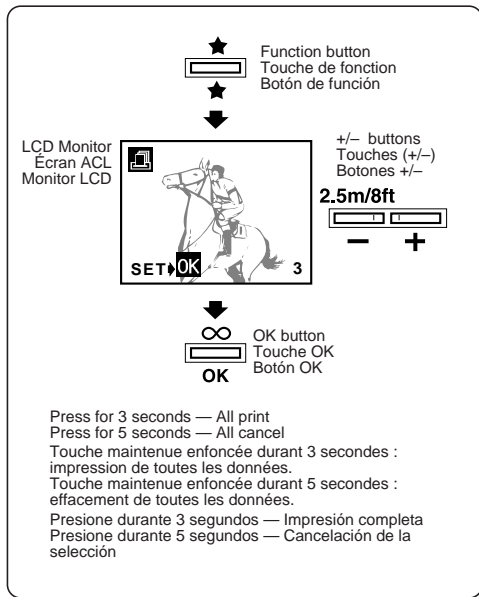

E

RANDOM PRINT

You can select a series of pictures to be direct-printed to the P-300 printer.

- 1** Connect the camera with the printer, turn on the power, then press the Function button in the Display mode to select the Random Print mode.
- 2** Select frames with the +/- buttons and press the OK button at each picture to be printed.
 - When the OK button is pressed for three seconds, the camera produces a beep sound and enters the All-Frame print mode. When the button is held down for another two seconds, the camera produces the beep sound again and erases the selection data.
- 3** Enter the number of copies to be printed on the printer, then press the DIRECT PRINT button to start printing.
 - See page 164 for connection to the printer.

Note:

- ◆ This mode is available only when the camera is connected to the P-300 printer.
- ◆ The data for the Random Print are stored in the card even after printing.
- ◆ Canceling the Print mode or turning off the power erases the Random Print request.
- ◆ The use of the optional AC adapter is recommended.

PRÉSÉLECTION D'IMPRESSION

Vous pouvez présélectionner certaines vues pour l'impression directe sur l'imprimante P-300.

- 1** Raccorder l'appareil à l'imprimante, mettre sous tension, puis appuyer sur la touche de fonction en mode affichage pour accéder au mode de présélection d'impression.
- 2** Sélectionner les vues en appuyant sur les touches +/- et appuyer sur la Touche OK à chaque fois qu'apparaît une vue que l'on désire imprimer.
 - Si la touche OK est maintenue enfoncée durant trois secondes, l'appareil photo émet un signal sonore et passe en mode "Imprimer toutes les Vues". Si cette même touche est maintenue ensuite enfoncée durant deux secondes, l'appareil photo émet de nouveau un signal sonore et revient au mode de présélection d'impression.
- 3** Entrer le nombre d'exemplaires souhaité et appuyer sur la touche DIRECT PRINT pour lancer le processus d'impression.
 - Pour le raccordement à l'imprimante, se reporter à la page 165.

Remarque:

- ◆ Cette fonction n'est exploitable qu'en liaison avec l'imprimante P-300.
- ◆ Les données de présélection d'impression restent en mémoire après l'impression.
- ◆ L'annulation du mode d'impression et la mise hors tension ont pour effet d'effacer ces données.
- ◆ Il est conseillé d'utiliser ici l'adaptateur secteur optionnel.

IMPRESION HECHA AL AZAR

Usted puede seleccionar una serie de fotografías a ser directamente impresas en la impresora P-300.

- 1** Conecte la cámara a una impresora, active la alimentación y luego presione el botón de función en el modo de indicación para seleccionar el modo de impresión hecha al azar.
- 2** Seleccione las fotografías con los botones +/- y presione el botón OK para cada fotografía que desee imprimir.
 - Cuando presiona el botón OK durante tres segundos la cámara produce un pitido e ingresa en el modo de impresión de todas las fotografías. Cuando mantiene presionado el botón durante otros 2 segundos, la cámara produce un pitido otra vez y borra los datos de selección.
- 3** Ingrese el número de copias a ser impresas con la impresora y presione el botón DIRECT PRINT para iniciar la impresión.
 - Para la conexión a la impresora, vea la página 165.

Nota:

- ◆ Este modo está disponible sólo cuando la cámara está conectada a la impresora P-300.
- ◆ Después de la impresión los datos para la impresión hecha al azar permanecen almacenados en la tarjeta.
- ◆ El cancelar el modo de impresión o la desactivación de la alimentación borra el pedido de impresión hecha al azar.
- ◆ Se recomienda el uso de un adaptador opcional de CA.

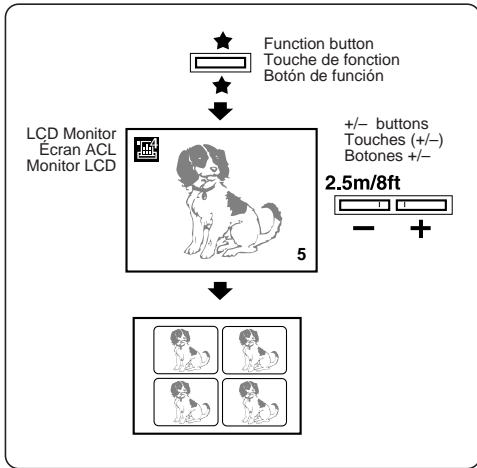

E

4-CUT PRINT

You can make 4-cut prints.

- In order to make sticker prints, the specialty paper must be set in the printer's paper feeder.
- 1 Press the Function button in the Display mode to select the 4-cut print mode.
 - 2 Select frames with the +/- buttons and press the OK button at each picture to be printed.
 - 3 Enter the number of copies to be printed on the printer, then press the DIRECT PRINT button to start printing.
- See page 164 for connection to the printer.

Note:

- ◆ The Date-Print is not available in the 4-cut print mode.

F

IMPRESSION DE 4 VUES

Vous pouvez imprimer une images en quatre exemplaires.

- Placer dans la cassette à papier de l'imprimante des feuilles de vignettes autocollantes.
- 1** Pour passer au mode impression de 4 vues, appuyer sur la touche de fonction.
- 2** Sélectionner les vues en se servant de les touches +/- et appuyer sur la touche de confirmation pour chaque image à imprimer.
- 3** Entrer le nombre d'exemplaires souhaité sur l'imprimante et appuyer sur la touche DIRECT PRINT pour lancer le processus d'impression.
- Pour le raccordement à l'imprimante, voir page 165.

Remarque:

- ◆ L'impression de la date n'est pas possible en mode impression de 4 vues.

S

IMPRESION DE 4 CORTES

Usted puede efectuar impresiones de 4 cortes.

- Para hacer impresiones adhesivas, es necesario colocar el papel especial en el alimentador de papel de la impresora.
- 1** Presione el botón de función con el modo de indicación activado para seleccionar el modo de impresión de 4 cortes.
- 2** Seleccione las fotografías con los botones +/- y presione el botón OK para cada fotografía a ser impresa.
- 3** Ingrese el número de copias a ser impresas con la impresora y presione el botón DIRECT PRINT para iniciar la impresión.
- Para la conexión a la impresora vea la página 165.

Nota:

- ◆ La impresión de fecha no está disponible en la impresión de 4 cortes.

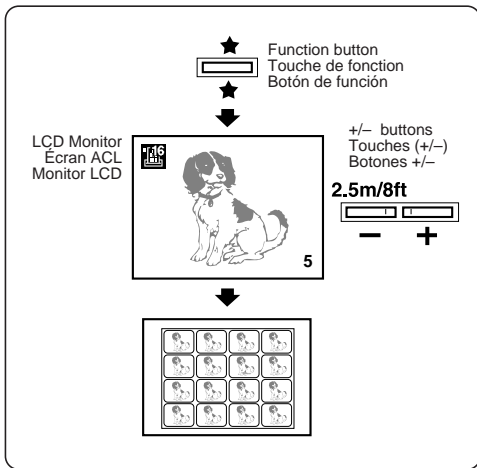

E

16 CUT MULTI PRINT

You can create popular 16-cut prints.

- In order to make sticker prints, the specialty paper must be set in the printer's paper feeder.
- 1 Press the Function button in the Display mode to select the Multi Print mode.
 - 2 Select frames with the +/- buttons and press the OK button at each picture to be printed.
 - 3 Enter the number of copies to be printed on the printer, then press the DIRECT PRINT button to start printing.
- See page 164 for connection to the printer.

Note:

- ◆ The Date-Print is not available in the Multi Print mode.

F

IMPRESSION MULTIPLE

Vous avez la possibilité d'imprimer une image à de multiples exemplaires (16 vues).

- Placer dans la cassette à papier de l'imprimante des feuilles de vignettes autocollantes.
- 1** Pour passer au mode impression multiple, appuyer sur la touche de fonction.
- 2** Sélectionner les vues en se servant de les touches +/- et appuyer sur la touche de confirmation pour chaque image à imprimer.
- 3** Entrer le nombre d'exemplaires souhaité sur l'imprimante et appuyer sur la touche DIRECT PRINT pour lancer le processus d'impression.
- Pour le raccordement à l'imprimante, voir page 165.

Remarque:

- ◆ L'impression de la date n'est pas possible en mode impression multiple.

S

IMPRESION MULTIPLE

Usted puede crear las populares impresiones de 16 cortes.

- Para hacer impresiones adhesivas, es necesario colocar el papel especial en el alimentador de papel de la impresora.
- 1** Presione el botón de función con el modo de indicación activado para seleccionar el modo de impresión múltiple.
- 2** Seleccione las fotografías con los botones +/- y presione el botón OK para cada fotografía a ser impresa.
- 3** Ingrese el número de copias a ser impresas con la impresora y presione el botón DIRECT PRINT para iniciar la impresión.
- Para la conexión a la impresora vea la página 165.

Nota:

- ◆ La impresión de fecha no está disponible en la impresión múltiple.

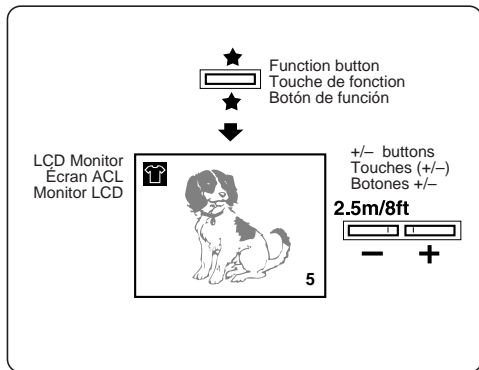

E

MIRROR PRINT

You can make mirror-image prints.

This mode is especially useful for making T-shirt prints.

- 1 Press the Function button in the Display mode to select the Mirror Print mode.
 - 2 Select the picture to be printed with the +/- buttons.
 - 3 Enter the number of copies to be printed on the printer, then press the DIRECT PRINT button to start printing.
- See page 164 for connection to the printer.

F **IMPRESSION MODE MIROIR**

L'impression peut également être effectuée en mode miroir.

Cette fonction est tout particulièrement utile pour l'impression ultérieure de photos sur des T-shirts.

- 1** Pour sélectionner la fonction d'impression mode miroir en mode d'affichage, appuyer sur la touche de fonction.
 - 2** Sélectionner la vue en se servant de les touches +/-.
 - 3** Entrer le nombre d'exemplaires souhaité sur l'imprimante et appuyer sur la touche DIRECT PRINT pour lancer le processus d'impression.
- Pour le raccordement à l'imprimante, se reporter à la page 165.

S **IMPRESION INVERTIDA**

Usted puede imprimir imágenes tipo espejo.

Este modo es especialmente útil para imprimir camisetas.

- 1** Presione el botón de función con el modo de indicación activado para seleccionar la impresión invertida.
 - 2** Seleccione la fotografía a ser impresa con los botones +/-.
 - 3** Ingrese el número de copias a ser impresas con la impresora y presione el botón DIRECT PRINT para iniciar la impresión.
- Para la conexión a la impresora vea la página 165.

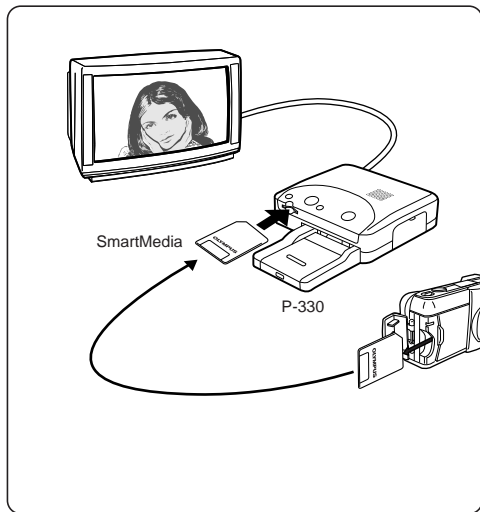

E

PRINTING WITH THE P-330

Direct print is possible by inserting a recorded SmartMedia into the P-330 printer.

[Main features]

- Single print
 - Multi print (4/9/16-cut)
 - Random print
 - Print reserve ("Select with camera")
 - Close-Up print (1.5X/2X)
 - Date print
 - Mirror print
 - Function card compatible (Template card)
- * Read the P-330 instructions for details.

Note:

- ◆ You can reserve pictures to be printed on the camera. (p. 180)
- ◆ The P-330 printer cannot be connected to the Computer connector of the camera.
- ◆ When the P-330 is connected to the Video output connector of the camera, the printer's performance will be limited.

F**IMPRESSION AVEC L'IMPRIMANTE
P-330**

L'impression directe est possible en introduisant une carte SmartMedia enregistrée dans l'imprimante P-330.

[Fonctions principales]

Impression simple

Impression multiples (4/9/16 vues)

Présélection d'impression

Réservation d'impression

Impression de Gros-plan (1,5X/2X)

Impression de la date

Impression mode miroir

Carte fonction compatible (Carte d'encadrement)

* Lire les instructions de la P-330 pour plus de détails.

Remarque:

- ◆ Vous pouvez réserver les images à imprimer sur l'appareil. (p. 181)
- ◆ L'imprimante P-330 ne peut pas être raccordée au connecteur pour ordinateur de l'appareil.
- ◆ Lorsque la P-330 est raccordée à la prise de sortie vidéo de l'appareil, les performances de l'imprimante seront limitées.

S**IMPRESION CON LA P-330**

La impresión directa es posible insertando una tarjeta SmartMedia en la impresora P-330.

[Principales características]

Impresión simple

Impresión múltiple (4/9/16 cortes)

Impresión hecha al azar

Reserva de impresión

Impresión de primer plano (1,5X/2X)

Impresión de fecha

Impresión invertida

Tarjeta de función compatible (Tarjeta Plantilla)

* Lea las instrucciones de la P-330 para mayores detalles.

Nota:

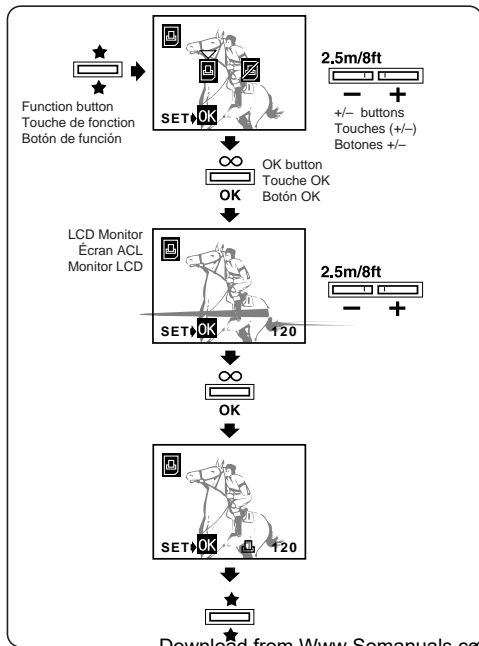

- ◆ Usted puede reservar fotografías a ser impresas en la cámara (p. 181).
- ◆ La impresora P-330 no puede ser conectada al conector de la computadora de la cámara.
- ◆ Cuando la P-330 es conectada al conector de salida de video de la cámara, el rendimiento de la impresora será limitado.





E

PRINT RESERVE (SELECT WITH CAMERA)

You can select a series of pictures to be direct-printed to the P-330 printer.

- 1 Press the Function button in the Display mode to select the Print Reserve mode.
- 2 Select Print Reserve  with the +/- buttons, then press the OK button.
 - Select cancel  when you want to cancel the entire reservation.
- 3 Select frames with the +/- buttons and press the OK button at each picture to be printed.
- 4 Insert the card into the printer. (p. 178)
- 5 Press the Input button on the printer to select "Select with camera" to start printing.



Note:

- ◆ The data for the Print Reserve are stored in the card even after printing. Select cancel  to erase the data before making new selections.
- ◆ When cancel  is selected, all of the selection data are erased.



F

RÉSERVATION D'IMPRESSION

Vous pouvez présélectionner certaines vues pour l'impression directe sur l'imprimante P-330.

- 1 Appuyer sur la touche de fonction en mode affichage pour sélectionner le mode de réserve d'impression.
- 2 Sélectionner la réserve d'impression  avec les touches +/-, puis appuyer sur la touche OK.
- Sélectionner l'annulation  si vous voulez annuler toute la réservation.
- 3 Sélectionner les vues en appuyant sur les touches +/- et appuyer sur la Touche OK à chaque fois qu'apparaît une vue que l'on désire imprimer.
- 4 Introduire la carte dans l'imprimante. (p. 179)
- 5 Appuyer sur la touche Input sur l'imprimante pour sélectionner "Select with camera" pour commencer l'impression.



Remarque:

- ◆ Les données pour la réservation d'impression sont mémorisées sur la carte même après l'impression. Sélectionner l'annulation  pour effacer les données avant de faire de nouvelles sélections.
- ◆ Lorsque l'annulation  est sélectionnée, toutes les données de sélection sont effacées.



S

RESERVA DE IMPRESION

Usted puede seleccionar una serie de fotografías a ser directamente impressas en la impresora P-330.

- 1 Presione el botón de función en el modo de indicación para seleccionar el modo de reserva de impresión.
- 2 Seleccione la reserva de impresión  con los botones +/-, luego presione el botón OK.
- Seleccione cancelación  cuando desee cancelar toda la reservación.
- 3 Seleccione las fotografías con los botones +/- y presione el botón OK para cada fotografía que desee imprimir.
- 4 Inserte la tarjeta en la impresora. (p. 179)
- 5 Presione el botón de inserción de la impresora para seleccionar "Select with camera" para iniciar la impresión.

Nota:

- ◆ Los datos de la reserva de impresión son almacenados en la tarjeta incluso después de la impresión. Seleccione cancelación  para borrar los datos antes de hacer nuevas selecciones.
- ◆ Cuando se selecciona cancelación , todos los datos de selección son borrados.

E TRANSFERRING IMAGES TO A PERSONAL COMPUTER

PERSONAL COMPUTER ENVIRONMENT

**When using the provided utility software:
Personal computers used with this camera must conform
to the following minimum standards.**

- **IBM PC/AT compatible**

Windows 98 : 486DX CPU, 66MHz or greater
Windows 95/NT 4.0 : 486SX CPU or later,
33MHz or greater
(Pentium recommended)

CD-ROM drive
16MB RAM
45MB available HD space
Standard RS-232C interface
D-SUB 9-pin connector
Monitor with 256 colors
640 x 480 screen resolution

- **Apple Macintosh**

68040 CPU or later
System 7.5 or later, Mac OS 7.6 ~ 8.6
CD-ROM drive
24MB RAM
45MB available HD space
Mac standard serial port
Monitor with 256 colors
640 x 480 screen resolution

*** The iMac cannot be used.**

F TRANSFERT DES IMAGES DANS UN MICRO-ORDINATEUR

MATÉRIELS ET LOGICIELS REQUIS

Le micro-ordinateur utilisé en liaison avec cet appareil photo devra répondre aux exigences suivantes :

● **Compatibilité PC/AT IBM**

Windows 98	: Unité centrale 486DX, 66 MHz ou plus élevée
Windows 95/NT 4.0	: Unité centrale 486SX ou plus récente, 33 MHz ou plus élevée (Pentium recommandé)

Lecteur de CD-ROM
16 Mo de mémoire vive
45 Mo d'espace disponible sur le disque dur
Interface standard RS-232C
Prise D-SUB 9 broches
Moniteur avec 256 couleurs
Résolution d'écran de 640 x 480

● **Apple Macintosh**

Unité centrale 68040 ou plus récente
Système 7.5 ou plus récente, Mac OS 7.6 à 8.6
Lecteur de CD-ROM
24 Mo de mémoire vive
45 Mo d'espace disponible sur le disque dur
Port série standard MAC
Moniteur avec 256 couleurs
Résolution d'écran de 640 x 480

* **Ne jamais utiliser le iMac.**

S TRANSFERENCIA DE IMAGENES A UNA COMPUTADORA PERSONAL

AMBIENTE DE LA COMPUTADORA PERSONAL

Quando emplea el software de utilidad suministrado:
Las computadoras personales que pueden ser
empleadas con esta cámara deben cumplir con los
siguientes estándares mínimos.

● **Compatible con IBM PC/AT**

Windows 98	: CPU 486DX, 66 MHz o más rápido
Windows 95/NT 4.0	: CPU 486SX o más reciente, 33 MHz o más rápido (Se recomienda Pentium)

Unidad CD-ROM
RAM de 16 MB
45 MB de espacio disponible en el HD
Interconexión RS-232C estándar
Conector D-SUB de 9 clavijas
Monitor con 256 colores
Resolución de la pantalla de 640 x 480

● **Apple Macintosh**

CPU 68040 o más reciente
Sistema 7.5 o más reciente, Mac OS 7.6 - 8.6
Unidad CD-ROM
RAM de 24 MB
45 MB de espacio disponible en el HD
Puerto serie Mac estándar
Monitor con 256 colores
Resolución de la pantalla de 640 x 480

INSTALLING PROVIDED SOFTWARE

To take full advantage of a wide range of functions, including download, display, storage and panorama, your Olympus digital camera comes with software applications and CAMEDIA Master. For installation and operation, please refer to the software's online documentation.

F**INSTALLATION DU LOGICIEL FOURNI**

Pour pouvoir exploiter un vaste éventail de fonctions, comprenant le téléchargement, l'affichage, le stockage et les vues panoramiques, votre appareil photo numérique Olympus est fourni avec du logiciel d'applications et CAMEDIA Master. Pour l'installation et le fonctionnement, veuillez vous référer à la documentation en ligne du logiciel.

S**INSTALACION DEL SOFTWARE SUMINISTRADO**

Para beneficiarse completamente de una amplia gama de funciones, incluyendo la carga en memoria, indicación, almacenamiento y modo panorámico, su cámara digital Olympus viene con aplicaciones de software y CAMEDIA Master. Para instalación y operación, refiérase a la documentación en línea del software.

CONNECTING TO A PERSONAL COMPUTER

RS-232C PC serial cable
Câble de connexion série
RS-232C pour PC (IBM)
Cable serie RS-232C PC

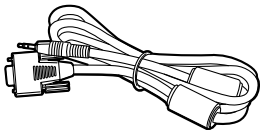

Conversion connector for
Macintosh
Câble de connexion pour
ordinateurs Macintosh
Conector de conversión
para Macintosh

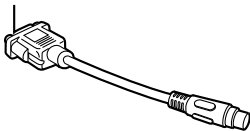

Use the appropriate connector according to your computer's platform.

- **IBM PC/AT compatible**

Connect the provided RS-232C PC serial cable to the D-SUB 9-pin COM 1 or COM 2 serial port on your computer.

- **Apple Macintosh or compatible**

Attach the provided conversion connector for Macintosh to the printer serial port or modem serial port on your computer, and then connect the RS-232C PC serial cable. **(Turn off AppleTalk if connected to the printer port.)**

The enclosed Macintosh conversion connector allows you to connect your camera to a Macintosh computer. It cannot be used to connect a Macintosh to a printer.

Note:

- ◆ In order to prevent battery consumption, the use of the optional AC adapter is recommended.

F**RACCORDEMENT A UN
MICRO-ORDINATEUR**

Utiliser le connecteur ou l'adaptateur approprié suivant les prises de l'ordinateur.

- **PC/AT IBM et compatibles**

Raccorder le câble série RS-232C au port série (D-SUB 9 broches, COM 1 ou COM 2) de l'ordinateur.

- **Apple Macintosh ou compatibles**

Relier le connecteur de conversion pour Macintosh fourni au port série (prise imprimante ou modem) de l'ordinateur, puis raccorder le câble série RS-232C. **(Désactiver le cas échéant AppleTalk du port de l'imprimante.)**

Le connecteur de conversion pour Macintosh joint vous permet de raccorder votre appareil à un ordinateur Macintosh. Il ne peut pas être utilisé pour raccorder un Macintosh à une imprimante.

Remarque:

- ◆ Pour éviter de consommer des piles, il est conseillé d'utiliser l'adaptateur secteur optionnel.

S**CONEXION A UNA
COMPUTADORA PERSONAL**

Emplee el conector apropiado de acuerdo a la plataforma de su computadora.

- **Compatible con IBM PC/AT**

Conecte el cable serie RS-232C PC suministrado al puerto serie D-SUB 9-pin COM 1 o COM 2 de su computadora.

- **Apple Macintosh o compatible**

Conecte el conector de conversión suministrado para Macintosh al puerto serie de la impresora o puerto serie de modem de su computadora y luego conecte el cable serie RS-232C PC. **(Desactive AppleTalk si está conectado al puerto de la impresora.)**

El conector de conversión Macintosh suministrado le permite conectar su cámara a una computadora Macintosh. El mismo no puede ser usado para conectar un Macintosh a una impresora.

Nota:

- ◆ Para evitar el consumo de pilas, se recomienda emplear el adaptador opcional de CA.

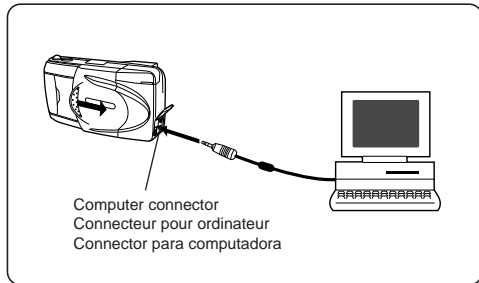

E

USING A PERSONAL COMPUTER

Make sure that the power of the computer and the camera are turned off and the lens barrier of the camera is closed before connecting.

- 1** Connect the RS-232C PC serial cable to the computer's serial port.
- 2** Open the connector cover.
- 3** Align the arrow mark on the RS-232C PC serial cable plug with the camera's connector. Insert the plug and push it in as far as it will go.
- 4** Open the lens barrier to turn on the power.

Note:

- ◆ Do not connect when the power of the camera is on as it may cause a camera malfunction.
- ◆ When the lens barrier is closed, the computer will not communicate with the camera.
- ◆ AC adapter is recommended for computer downloads.

F

UTILISATION D'UN MICRO-ORDINATEUR

Avant d'effectuer les branchements, s'assurer que l'appareil photo et l'ordinateur ne sont pas sous tension et que le capot de protection de l'objectif de l'appareil photo est fermé.

- 1 Raccorder le câble série RS-232C au port série de l'ordinateur.
- 2 Ouvrir le volet de protection des connecteurs.
- 3 Aligner le repère marqué d'une flèche de la prise du câble série RS-232C sur le repère marqué d'un point de la prise de l'appareil photo. Insérer la fiche et l'enfoncer au maximum.
- 4 Ouvrir le capot de protection de l'objectif pour mettre l'appareil sous tension.

Remarque:

- ◆ Ne pas raccorder lorsque l'appareil photo est sous tension, ce qui pourrait causer un mauvais fonctionnement de l'appareil.
- ◆ Si le capot de protection d'objectif est fermé, il n'y aura pas de communication entre l'appareil photo et l'ordinateur.
- ◆ L'adaptateur secteur est recommandé pour le téléchargement sur ordinateur.

S

EMPLEO DE UNA COMPUTADORA PERSONAL

Antes de conectar, asegúrese de que la alimentación de la computadora y de la cámara estén desconectadas y que el cubreobjetivo esté cerrado.

- 1 Conecte el cable serie RS-232C PC al puerto en serie de la computadora.
- 2 Abra la cubierta del conector.
- 3 Alinee la flecha del enchufe del cable serie RS-232C PC con el conector de la cámara. Inserte el enchufe y presiónelo hasta que haga tope.
- 4 Abra el cubreobjetivo y active la alimentación.

Nota:

- ◆ No conecte cuando la alimentación de la cámara está activada ya que puede causar un mal funcionamiento en la cámara.
- ◆ Cuando cierra el cubreobjetivo, el ordenador no se comunicará con la cámara.
- ◆ Para cargar en la memoria de una computadora se recomienda un adaptador de CA.

TRANSFERRING DIRECTLY FROM SmartMedia

PC Card Adapter

The picture data in the SmartMedia can be directly transferred to a personal computer equipped with a PC card (PCMCIA) slot or an external PC card reader/writer, using the optional PC Card Adapter.

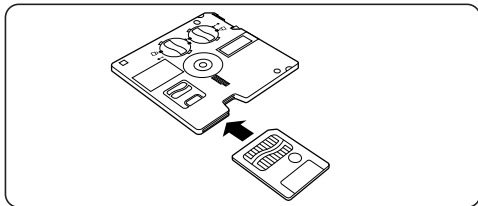
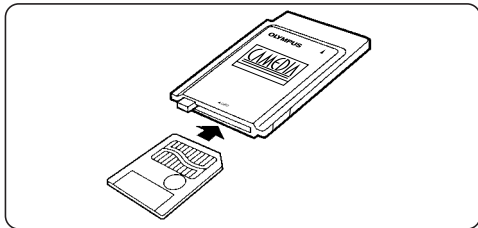

Be sure to insert the card right-side up.

Bien s'assurer d'introduire le côté droit de la carte en haut.

Asegúrese de insertar la tarjeta con el lado derecho hacia arriba.

FlashPath Floppydisk Adapter

The picture data in the SmartMedia can be directly transferred to a personal computer equipped with a 3.5" FDD, using the optional FlashPath Floppydisk Adapter.

Note:

- ◆ Check for compatibility. This equipment may not function properly on all operating systems.
- ◆ Do not use a SmartMedia with Write-protect adhesive seal on a computer as it will cause errors. (Refer to the instructions of the adapters.)

F**TRANSFERT DIRECTEMENT DE LA CARTE SmarMedia****Adaptateur de carte PC**

Les données d'image dans la carte SmartMedia peuvent être transférées directement sur un ordinateur personnel disposant d'une case carte PC (PCMCIA) ou d'un lecteur/enregistreur de carte PC externe, en utilisant l'adaptateur de carte PC en option.

Adaptateur de disquette FlashPath

Les données d'image dans la carte SmartMedia peuvent être transférées directement sur un ordinateur personnel disposant d'un lecteur de disquette 3,5", en utilisant l'adaptateur de disquette FlashPath en option.

Remarque:

- ◆ Vérifier la compatibilité. Ce matériel peut ne pas fonctionner correctement sur tous les systèmes d'exploitation.
- ◆ Ne pas utiliser de carte SmartMedia avec une étiquette adhésive de protection contre l'écriture sur un ordinateur, ce qui provoquerait des erreurs. (Se référer aux modes d'emploi des adaptateurs.)

S**TRANSFERENCIA DIRECTA DESDE SmartMedia****Adaptador de tarjeta PC**

Los datos de imagen en SmartMedia pueden ser transferidos directamente a un ordenador personal equipado con una ranura para tarjeta PC (PCMCIA) o una unidad de tarjeta PC externa, empleando el adaptador de tarjeta PC opcional.

Adaptador de disco flexible FlashPath

Los datos de imagen en SmartMedia pueden ser transferidos directamente a un ordenador personal equipado con una unidad FDD de 3,5", empleando el adaptador suministrado de disco flexible FlashPath.

Nota:

- ◆ Compruebe la compatibilidad. Este equipo puede no funcionar correctamente con todos los sistemas operativos.
- ◆ No emplee SmartMedia con un rótulo adhesivo de protección contra escritura en la computadora ya que producirá errores. (Refiérase a las instrucciones de los adaptadores.)

SYSTEM CHART

A variety of capabilities are available when connected to optional equipment.

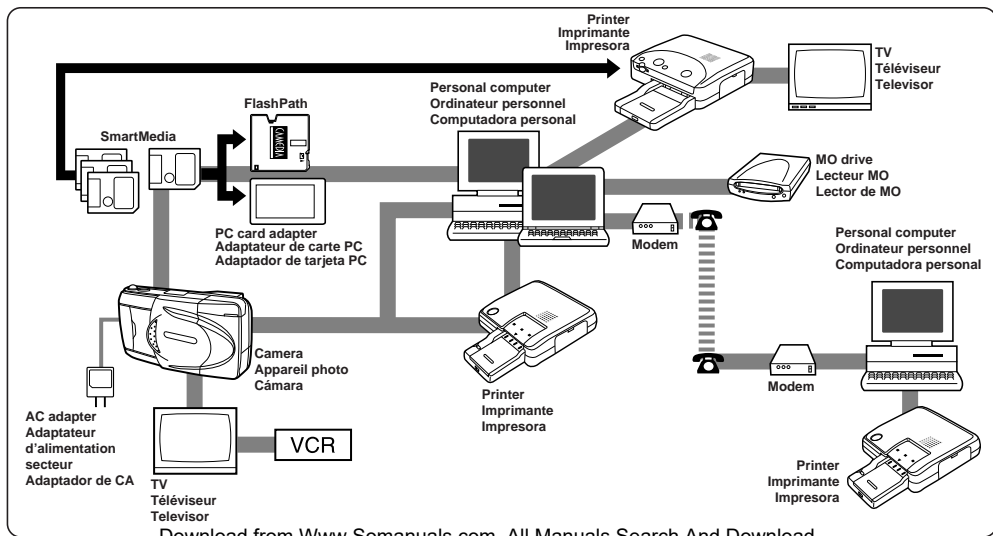

F**TABLEAU SYNOPTIQUE DU SYSTÈME**

Une variété de fonctions sont disponibles en raccordant du matériel en option.

S**TABLA DEL SISTEMA**

Al efectuar la conexión con equipos opcionales quedan a disposición una variedad de posibilidades:

E MISCELLANEOUS

QUESTIONS AND ANSWERS

Q How long will the batteries last?

A Battery life is affected by many variables such as the amount of LCD monitor use, the frequency of flash use, as well as by the kind of battery used and the environmental conditions under which the camera is used. Using the LCD monitor frequently will use up your batteries quickly. Keep the LCD monitor turned off to save power. Use of NiMH rechargeable batteries or AC adapter (optional) is recommended.

Q How can I correct the clock in the camera that will be used to record the date on the image data?

A Date adjustment is not made when the camera is shipped. You can adjust the date either from the camera or from the computer (p. 156).

F DIVERS

QUESTIONS ET RÉPONSES

Q Combien de temps durent les piles ?

R La durée de vie des piles est, dans la pratique, fonction de la fréquence d'utilisation de l'écran ACL, de celle du flash, ainsi que du type de piles employé et des conditions ambiantes dans lesquelles on utilise l'appareil. L'utilisation fréquente de l'écran ACL épuise les piles rapidement. Pour économiser l'énergie des piles, éteindre l'écran ACL quand on ne s'en sert pas. L'utilisation des batteries NiMH ou de l'adaptateur secteur (en option) est recommandée.

Q Comment puis-je régler l'horloge de l'appareil photo pour enregistrer la date dans les fichiers images ?

R La date n'est pas réglée lorsque vous recevez l'appareil. Le réglage de la date peut se faire aussi bien depuis l'appareil photo qu'à partir de l'ordinateur (p. 157).

S MISCELANEOS

PREGUNTAS Y RESPUESTAS

P ¿Cuánto tiempo duran las pilas?

R La duración de la pila es afectada por muchas variables tales como el tiempo de uso del monitor LCD, la frecuencia de uso del flash, así como también por el tipo de pila usada y las condiciones ambientales en las cuales la cámara es usada. El usar frecuentemente el monitor LCD consumirá las pilas muy rápidamente. Mantenga el monitor LCD desactivado para ahorrar energía. Se recomienda el uso de las pilas recargables NiMH o del adaptador de CA opcional.

P ¿Cómo puedo corregir el reloj en la cámara que será usado para registrar la fecha en los datos de imagen?

R La fecha en la cámara no está ajustada de fábrica. Usted puede ajustar la fecha en la cámara o desde la computadora (p. 157).

E

Q How should I store the camera?

A Cameras are susceptible to damage caused by dust, moisture, and salt. Wipe and dry the camera thoroughly before storing it. After using it at the beach, wipe it with a cloth that has been moistened with fresh water and then wrung out. Do not store in an area where mothballs are used. Unload the batteries if you do not plan to use the camera for a long period.

Q Why do the subjects' eyes sometimes appear red in pictures?

A This "red-eye phenomenon" occurs with all cameras when a flash is used. It is caused by light from the flash reflecting off the retina at the back of the eye. Red-eye varies depending on the individual and the shooting conditions such as ambient lighting. Use of the Red-Eye Reducing Pre-Flash mode significantly reduces this phenomenon.

Q Can I use a filter or hood?

A Olympus does not provide one.

Q Can I use an external flash?

A A slave unit may not function with this camera.

F

Q Où ranger l'appareil ?

R La poussière, l'humidité et l'air marin peuvent endommager l'appareil photo. Essuyer et sécher soigneusement l'appareil avant de le ranger. Après une utilisation au bord de la mer, l'essuyer à l'aide d'un morceau de tissu humidifié à l'eau du robinet. Ne jamais ranger l'appareil à proximité de boules de naphthaline. Retirer les piles si vous n'avez pas l'intention d'utiliser l'appareil pendant un certain temps.

Q Pourquoi les yeux des personnes photographiées apparaissent-ils parfois rouges sur les prises de vues ?

R Le phénomène "yeux rouges" se produit avec n'importe quel appareil photo quand on utilise un flash. Il est dû à la réflexion de l'éclair sur la rétine au fond de l'œil. L'ampleur de ce phénomène varie d'un sujet à l'autre et selon les conditions de prise de vues, notamment l'éclairage ambiant. Les pré-éclairs lancés en mode d'atténuation de l'effet "yeux rouges" permettent toutefois de réduire considérablement ce phénomène.

Q Puis-je utiliser un filtre ou un pare-soleil ?

R Olympus n'en fournit pas.

Q Puis-je utiliser un flash externe ?

R Une unité esclave peut ne pas fonctionner avec cet appareil.

S

P ¿Cómo debo almacenar la cámara?

R Las cámaras pueden ser dañadas por el polvo, la humedad y la sal. Limpie con un paño y seque la cámara completamente antes de almacenarla. Después de usarla en la playa, límpiela con un paño humedecido en agua potable y luego séquela. No la almacene en un lugar donde haya colocado naftalina. Extraiga las pilas si no tiene intención de usar la cámara durante largo tiempo.

P ¿Porqué los ojos de los sujetos aparecen rojos en las fotografías?

R Este "fenómeno de ojos rojos" ocurre con todas las cámaras cuando se emplea el flash. El mismo es producido por la luz del flash reflejada en la retina del ojo. Los ojos rojos varían dependiendo de las condiciones particulares del sujeto y de fotografiado tales como la iluminación. El uso del modo de flash previo reductor de ojos rojos reduce este fenómeno en gran medida.

P ¿Puedo usar un filtro o parasol?

R Olympus no la suministra.

P ¿Puedo usar un flash externo?

R La unidad esclava puede no funcionar con esta cámara.

TROUBLESHOOTING

Operating Problems

The camera does not work.

- ① The power is OFF.
→ Open the lens barrier to turn on the power. (P. 60)
- ② The batteries are loaded incorrectly.
→ Reload the batteries correctly. (P. 52)
- ③ The batteries are exhausted.
→ Replace the batteries with new ones. (P. 52)
- ④ The batteries are temporarily unable to function.
→ Keep the batteries warm while using the camera.

No picture is taken when the Shutter release button is pressed.

- ① The flash has not finished charging or the previous picture is being written into the SmartMedia.
→ Remove your finger from the Shutter release button and wait until the Green lamp or the Orange lamp stops blinking. (P. 72/92)
- ② SmartMedia is full.
→ Replace the SmartMedia, erase unwanted pictures, or transfer the entire picture data to a computer and erase the data. (P. 144/150)
- ③ No SmartMedia is in the camera or it is protected.
→ Use a new SmartMedia.

The flash does not fire.

- ① The flash is not up.
→ Push up the flash. (P. 92)
- ② The subject is lighted.
→ Set the flash to Fill-In mode. (P. 94)

EN CAS DE DIFFICULTÉS

Problèmes de fonctionnement

L'appareil photo ne fonctionne pas.

- ① L'appareil n'est pas sous tension.
→ Pour le mettre sous tension, ouvrir le capot de protection de l'objectif. (P. 61)
- ② Les piles ne sont pas installées correctement.
→ Remettre les piles en place en respectant la polarité. (P. 53)
- ③ Les piles sont épuisées.
→ Mettre des piles neuves. (P. 53)
- ④ Les piles sont provisoirement incapables d'assurer l'alimentation.
→ Maintenir les piles à une température normale pendant l'utilisation de l'appareil.

Aucune photo n'est prise lorsque le déclencheur est enfoncé.

- ① Le flash n'est pas encore entièrement rechargé, ou la vue précédente est en cours d'écriture en mémoire.
→ Retirer le doigt du déclencheur et attendre que le voyant vert ou le voyant orange cesse de clignoter. (P. 73/93)
- ② La carte SmartMedia est pleine.
→ Remplacer la carte SmartMedia, effacer une par une les images dont on n'a plus besoin ou les transférer dans un micro-ordinateur, puis effacer les données en totalité au moyen de la fonction d'effacement de toutes les vues. (P. 145/151)
- ③ Il n'y a pas de carte SmartMedia dans l'appareil photo, ou la carte est protégée contre l'écriture.
→ Remplacer la carte SmartMedia.

Le flash ne se déclenche pas.

- ① Le flash n'est pas sorti.
→ Pousser le flash vers le haut. (P. 93)
- ② Le sujet est éclairé.
→ Régler le flash pour le mode de remplissage. (P. 95)

LOCALIZACION DE AVERIAS

Problemas de funcionamiento

La cámara no funciona.

- ① La alimentación está desactivada OFF.
→ Abra el cubreobjetivo para activar la alimentación. (P. 61)
- ② Las pilas están incorrectamente colocadas.
→ Recolecte correctamente las pilas. (P. 53)
- ③ Las pilas están agotadas.
→ Reemplace las pilas por nuevas. (P. 53)
- ④ Las pilas no funcionan temporariamente.
→ Mantenga las pilas tibias mientras usa la cámara.

Cuando presiona el botón disparador del obturador la cámara no fotografía.

- ① El flash no ha terminado de recargarse o la fotografía anterior está siendo escrita en SmartMedia.
→ Retire el dedo del botón disparador del obturador y espere hasta que la lámpara verde o la lámpara naranja deje de parpadear. (P. 73/93)
- ② SmartMedia está llena.
→ Reemplace SmartMedia, borre las fotografías que no desea, o transfiera todos los datos de imagen a una computadora y borre los datos. (P. 145/151)
- ③ SmartMedia no está colocada en la cámara o está protegida contra escritura.
→ Emplee una SmartMedia nueva.

El flash no se dispara.

- ① El flash no está levantado.
→ Levante el flash. (P. 93)
- ② El objeto está iluminado.
→ Ajuste el flash al modo de relleno. (P. 95)

E

The pictures already taken do not appear on the LCD monitor.

- ① The lens barrier has been left open.
→ Close the lens barrier and depress the LCD monitor ON/OFF button to turn on the LCD monitor. (P. 130)
- ② There is no picture in the SmartMedia
→ Check the number of storable pictures. (P. 64)

The LCD monitor is hard to read.

- ① The brightness may be incorrectly set.
→ Adjust the brightness. (P. 162)

When the camera is connected to a computer, an error message appears while data is being transferred to the computer.

- ① The cable is not plugged in correctly.
→ Connect the cable correctly. (P. 186)
- ② The power is OFF.
→ Open the lens barrier to turn on the power. (P. 60)
- ③ The batteries are exhausted.
→ Replace the batteries with new ones (P. 52) or use the optional AC adapter (P. 54).
- ④ The serial port is not selected correctly.
→ Use the operating system software to make sure the serial port is selected correctly.
- ⑤ There is no available serial port.
→ Make one available by following the computer's instructions.

F

Il est impossible d'afficher les photos prises sur l'écran ACL.

- ① Le capot de protection de l'objectif est resté ouvert.
→ Fermer le capot de protection de l'objectif et allumer l'écran ACL en appuyant sur la touche de marche/arrêt.
- ② La carte SmartMedia est vide. (P. 131)
→ Vérifier le nombre de vues restantes. (P. 65)

La lecture sur l'écran ACL est difficile.

- ① La luminosité peut être mal réglée.
→ Ajuster la luminosité. (P. 163)

L'appareil étant raccordé à un micro-ordinateur, un message d'erreur apparaît lors du transfert des données dans l'ordinateur.

- ① Le branchement du câble de connexion est incorrect.
→ Brancher le câble correctement. (P. 187)
- ② L'alimentation de l'appareil photo est coupée
→ Ouvrir le capot de protection de l'objectif pour mettre l'appareil sous tension. (P. 61)
- ③ Les piles sont épuisées.
→ Echanger les piles usées contre des piles neuves (P. 53), ou utiliser l'adaptateur secteur en option (P. 55).
- ④ Le port série n'est pas correctement sélectionné.
→ Utiliser le logiciel d'application pour vérifier si le port série a été sélectionné correctement.
- ⑤ Il n'y a pas de port série disponible.
→ Installer un port série en suivant les indications fournies par l'ordinateur.

S

Las fotografías tomadas no aparecen en el monitor LCD.

- ① El cubreobjetivo fue dejado abierto.
→ Cierre el cubreobjetivo y presione el botón ON/OFF del monitor LCD para activar la alimentación del mismo.
- ② No hay imágenes en SmartMedia. (P. 131)
→ Verifique el número de fotografías restantes. (P. 65)

El monitor LCD es difícil de leer.

- ① El brillo puede estar incorrectamente ajustado.
→ Ajuste el brillo. (P. 163)

Cuando conecta la cámara a una computadora, aparece un mensaje de error mientras los datos están siendo transferidos a la computadora.

- ① El cable está incorrectamente enchufado.
→ Conecte el cable correctamente. (P. 187)
- ② La alimentación está desactivada OFF.
→ Abra el cubreobjetivo y active la alimentación. (P. 61)
- ③ Las pilas están agotadas.
→ Reemplace las pilas por nuevas (P. 53), o emplee el adaptador opcional de CA (P. 55).
- ④ El puerto serie no fue correctamente seleccionado.
→ Emplee el software del sistema operativo para asegurarse de que la selección del puerto serie sea correcta.
- ⑤ No hay puerto serial disponible.
→ Abra uno siguiendo las instrucciones en la computadora.

Problems with Images

The picture is out of focus.

- ① The camera moved when the shutter button was pressed.
→ Hold the camera correctly, and press the shutter button. (P. 68)
- ② The viewfinder's autofocus mark was not positioned on the subject.
→ Position the autofocus frame on the subject, or use the focus lock. (P. 84)
- ③ The lens is dirty.
→ Clean the lens with a soft dry cloth.
- ④ The mode was not selected correctly.
→ Shoot with the Macro mode when the subject is within the range of 8"~31". For further distances, shoot with the Standard mode. (P. 110/82)
- ⑤ The Shutter release button was pressed from right in front of the camera in the Selftimer mode.
→ Press the Shutter release button while looking into the viewfinder, not while standing in front of the camera.
- ⑥ The Quick Focus was used with the wrong focal range.
→ Use the right Quick focus button for the distance. (P. 88)

The picture is too dark.

- ① The flash was blocked by a finger.
→ Hold the camera correctly, keeping your fingers away from the flash. (P. 68)

F

Problèmes liés à l'image

L'image obtenue n'est pas nette.

- ① L'appareil photo a bougé au moment du déclenchement.
→ Tenir l'appareil sans bouger et appuyer sur le déclencheur d'un mouvement continu. (P. 69)
- ② Le repère d'autofocus du viseur n'était pas positionné sur le sujet.
→ Positionner le cadre de l'autofocus sur le sujet ou utiliser la mémorisation de la mise au point. (P. 85)
- ③ L'objectif est encrassé.
→ Nettoyer l'objectif avec un chiffon sec et doux.
- ④ Le mode de fonctionnement n'a pas été sélectionné correctement.
→ Respecter les distances minimales aux modes normal et macro. (P. 111/83)
- ⑤ En mode retardateur, une personne ou un objet se trouvaient directement devant l'appareil photo lorsque le déclenchement a eu lieu.
→ Ne pas se tenir devant l'appareil au moment d'appuyer sur le déclencheur. Appuyer uniquement sur le déclencheur lorsque l'on se trouve à côté de l'appareil photo ou derrière.
- ⑥ La mise au point rapide a été utilisée avec la mauvaise plage de mise au point.
→ Utiliser la bonne touche de mise au point rapide pour la distance. (P. 89)

Sous-exposition

- ① Le flash a été obscurci par un doigt
→ Tenir l'appareil photo correctement, en évitant de couvrir le flash. (P. 69)

S

Problemas con las imágenes

La fotografía está desenfocada.

- ① La cámara ha sido movida cuando se presionó el botón del obturador.
→ Sostenga la cámara correctamente y presione el botón del obturador. (P. 69)
- ② La marca de enfoque automático del visor no fue colocada sobre el sujeto.
→ Coloque el marco de enfoque automático sobre el sujeto o use el bloqueo de enfoque. (P. 85)
- ③ El objetivo está sucio.
→ Limpie el objetivo con un paño suave y seco.
- ④ El modo no fue correctamente seleccionado.
→ Fotografe con el modo primer plano cuando el sujeto esté dentro de los límites de 0,2 - 0,8 m. Para distancias más lejos fotografíe con el modo estándar. (P. 111/83)
- ⑤ Presionó el botón de obturación desde la derecha frente a la cámara en el modo de autodesparador.
→ Presione el botón de obturación mientras mira hacia el visor, no mientras está frente a la cámara.
- ⑥ El enfoque rápido fue usado con los límites de enfoque incorrectos.
→ Emplee el botón derecho de enfoque rápido para la distancia. (P. 89)

La fotografía es demasiado oscura.

- ① Bloqueó el flash con el dedo.
→ Sostenga la cámara correctamente, manteniendo los dedos lejos del flash. (P. 69)

E

- ② The subject was out of the working range of the flash.
→ Shoot within the flash working range. (P. 92)
- ③ The flash mode was set to the Off mode.
→ Check the flash mode before shooting. (P. 94)
- ④ The subject was too small and was backlit.
→ Set the flash to Fill-In mode. (P. 94)

The picture is too bright.

- ① The flash was set to the Fill-In Flash mode.
→ Set the flash mode to one other than Fill-In Flash.
(P. 94)
- ② The subject was very bright.
→ Either adjust the exposure or point the camera away
from overly bright subjects. (P. 116)

The colors of pictures taken indoors look unnatural.

- ① The lighting fixture(s) affected the picture.
→ Set the flash mode to Fill-In. (P. 94)
- ② The subject is mostly dark.
→ Include white in the image or adjust the white balance.
(P. 122)
- ③ The white balance setting is wrong.
→ Adjust the white balance. (P. 122)

The picture has obscured edge(s).

- ① The lens was partly blocked by a finger or the strap.
→ Hold the camera correctly, keeping your fingers and
the strap away from the lens. (P. 68)
- ② The shooting distance was too close.
→ Use the LCD monitor. (P. 76)

F

- ② Le sujet se trouvait au-delà de la portée du flash.
→ Veiller à ce que le sujet soit placé dans les limites de portée du flash. (P. 93)
- ③ Le mode flash était réglé sur arrêt.
→ Sélectionner un mode flash approprié avant de prendre la photo. (P. 95)
- ④ Le sujet était trop petit et se trouvait en contre-jour.
→ Régler le flash sur le mode d'appoint. (P. 95)

Surexposition

- ① Le flash d'appoint s'est déclenché au moment de la prise de vues.
→ Sélectionner un autre mode de flash. (P. 95)
- ② Le sujet était excessivement clair.
→ Régler l'exposition ou veiller à ne pas diriger l'appareil sur des sujets trop fortement éclairés. (P. 117)

Les couleurs des images prises en intérieur ne sont pas naturelles.

- ① Ceci est dû à l'éclairage employé lors de la prise de vues.
→ Régler le flash sur le mode d'appoint. (P. 95)
- ② Le sujet est principalement sombre.
→ Apporter du blanc dans l'image ou régler la balance des blancs. (P. 123)
- ③ Le réglage de la balance des blancs est erroné.
→ Régler la balance des blancs. (P. 123)

Les coins de l'image sont trop sombres.

- ① L'objectif a été partiellement couvert par un doigt ou par la bandoulière.
→ Tenir l'appareil photo correctement en veillant à ne pas couvrir l'objectif. (P. 69)
- ② Le sujet était placé trop près de l'appareil.
→ Utiliser l'écran ACL. (P. 77)

S

- ② El sujeto estaba fuera de los límites de alcance del flash.
→ Fotografíe dentro de los límites de alcance del flash. (P. 93)
- ③ El modo de flash estaba desactivado.
→ Verifique el modo de flash antes de fotografiar. (P. 95)
- ④ El sujeto era demasiado pequeño y estaba iluminado por detrás.
→ Coloque el flash en el modo de relleno. (P. 95)

La fotografía es demasiado brillante.

- ① El flash estaba colocado en el modo de flash de relleno.
→ Coloque el modo de flash en otro modo que no sea el de relleno. (P. 95)
- ② El sujeto era muy brillante.
→ Ajuste la exposición o no apunte la cámara a sujetos extremadamente brillantes. (P. 117)

Los colores de las fotografías tomadas en interiores lucen poco naturales.

- ① La iluminación afectó la imagen.
→ Coloque el modo de flash en relleno. (P. 95)
- ② El objeto está en su mayor parte oscuro.
→ Incluya blanco en la imagen o ajuste el balance de blanco. (P. 123)
- ③ El ajuste de balance de blanco está equivocado.
→ Ajuste el balance de blanco. (P. 123)

El borde de la fotografía está oscurecido.

- ① El objetivo estaba parcialmente bloqueado por el dedo o por la correa.
→ Sostenga la cámara correctamente manteniendo los dedos y la correa lejos del objetivo. (P. 69)
- ② La distancia de fotografiado era demasiado corta.
→ Utilice el monitor LCD. (P. 77)

NOTES ON DISPLAY AND BACKLIGHT

- The Control panel and the fluorescent lamps used in the LCD monitor have a limited service life. If they begin to darken or flicker, contact your nearest service center.
- In cold conditions, the display backlight may be slow to come on or may change color suddenly. To avoid this, keep the camera warm when using in cold temperatures. Backlight performance will return to normal under normal temperature conditions.
- When the color LCD monitor shows different pictures, some pixels may not change color and remain on or off. This phenomenon may be due to a lag in some circuits, but is considered to be within the normal operating tolerances of the LCD monitor. In addition, the brightness of the color LCD monitor may vary between pictures.

F**REMARQUES SUR LE RÉTRO-ÉCLAIRAGE DE L'ÉCRAN ACL**

- L'écran de commande et les lampes fluorescentes utilisées dans l'écran ACL ont une durée de vie limitée. Si l'un ou l'autre de ces écrans s'assombrit ou scintille, veuillez vous mettre en rapport avec le service de dépannage le plus proche.
- Lorsque la température est très basse, le rétroéclairage de l'écran peut mettre un certain temps à réagir ou provoquer de brusques variations de couleurs. Pour prévenir ce phénomène, préserver l'appareil du froid quand on l'utilise à basse température. Le rétroéclairage de l'écran recommence à fonctionner correctement dès que la température ambiante redevient normale.
- Lorsque l'écran à cristaux liquides affiche des images différentes, il peut arriver que certains pixels ne changent pas de couleur ou n'apparaissent pas du tout. Si ce phénomène est éventuellement dû à un dysfonctionnement des circuits, il demeure toutefois dans les limites de tolérance de fonctionnement d'un écran couleur ACL. La luminosité de l'écran ACL couleur peut en outre varier d'une image à l'autre.

S**NOTAS SOBRE INDICACION E ILUMINACION POR DETRAS**

- El panel de control y las lámparas fluorescentes empleadas en el monitor LCD poseen una vida de servicio limitada. Si empiezan a oscurecerse o a parpadear, póngase en contacto con su centro de servicio más cercano.
- En lugares fríos, la iluminación por detrás de la indicación puede tardar en encenderse o puede cambiar de color súbitamente. Para evitar esto, mantenga la cámara tibia cuando la emplee en lugares fríos. Las prestaciones de la iluminación por detrás retornarán a ser normales cuando se normalice la temperatura.
- Cuando el monitor LCD a color muestre diferentes imágenes, algunos pixels pueden no cambiar de color, permaneciendo encendidos o apagados. Este fenómeno puede ser debido a fallas de algunos circuitos, pero se considera que está dentro de las tolerancias normales de funcionamiento del monitor LCD. Además, el brillo del monitor LCD a color puede variar con la fotografía.

COMPATIBILITY OF THE PICTURE DATA

- Images taken by this camera may not be properly displayed or printed with other Olympus digital cameras.
- Images taken by other Olympus digital cameras may not be properly displayed or printed with this camera.

F**COMPATIBILITÉ DES DONNÉES
D'IMAGE**

- Des vues prises par cet appareil photo peuvent ne pas être affichées ni imprimées correctement avec d'autres appareils photos numériques Olympus.
- Des vues prises par d'autres appareils photos numériques Olympus peuvent ne pas être affichées ni imprimées correctement avec cet appareil.

S**COMPATIBILIDAD DE DATOS DE
IMAGEN**

- Las imágenes tomadas por esta cámara pueden no ser indicadas adecuadamente o impresas con otras cámaras digitales Olympus.
- Las imágenes tomadas por otras cámaras digitales Olympus pueden no ser adecuadamente indicadas o impresas con esta cámara.

SPECIFICATIONS

Product type	: Digital camera (for shooting and displaying)
Recording System	: Digital recording (JPEG)
Memory	: 3.3V SmartMedia 2MB, 4MB, 8MB, 16MB, 32MB
No. of storable frames	: Approx. 2 shots (Non-Compression SHQ mode, 8 MB) : Approx. 18 shots (SHQ mode, 8 MB) : Approx. 36 shots (HQ mode, 8 MB) : Approx. 122 shots (SQ mode, 8 MB)
Erase	: One-frame erase / All-frames erase
Image pickup element	: 1/2.7 inch CCD solid-state image pickup : 1,310,000 pixels (gross)
Recording image	: 1280 x 960 pixels (HQ/SHQ/Non-Compression SHQ modes) : 640 x 480 pixels (SQ mode)
White balance	: Full auto TTL, Preset (daylight, overcast, tungsten light, fluorescent)
Lens	: Olympus lens 5.4 ~ 16.2 mm, F2.8 ~ 4.4, 8 elements in 6 groups (equivalent to 35 ~ 105 mm lens on 35 mm camera), aspherical glass

FICHE TECHNIQUE

- Type d'appareil** : Appareil photo numérique (prise de vues et affichage)
- Système d'enregistrement** : Enregistrement numérique (JPEG)
- Mémoire** : Carte SmartMedia 3,3 volts,
2 Mo, 4 Mo, 8 Mo, 16 Mo, 32 Mo
- Capacité d'enregistrement d'images**
: 2 prises de vues environ (mode Non-Compression SHQ, 8 Mo)
: 18 prises de vues environ (SHQ, 8 Mo)
: 36 prises de vues environ (HQ, 8 Mo)
: 122 prises de vues environ (SQ, 8 Mo)
- Effacement** : Effacement d'une vue / Effacement de toutes les vues
- Capteur d'image** : Capteur CCD de 1/2,7 pouce
: 1.310.000 pixels (brut)
- Résolution d'image** : 1280 x 960 pixels
(HQ/SHQ/Non-Compression SHQ)
: 640 x 480 pixels (SQ)
- Balance des blancs**
: Entièrement automatique à travers l'objectif TTL, Préréglage (lumière du jour, ciel couvert, tungstène, fluorescent)
- Objectif** : Objectif Olympus de 5,4 à 16,2 mm, F2,8 à 4,4, 8 éléments en 6 groupes (équivalant à un objectif de 35 à 105 mm sur un appareil de 35 mm), lentille asphérique.

ESPECIFICACIONES

- Tipo de producto** : Cámara digital (para fotografiado e indicación de imágenes)
- Sistema de grabación** : Grabación digital (JPEG)
- Memoria** : SmartMedia 3,3V,
2 MB, 4 MB, 8 MB, 16 MB, 32 MB
- No. de fotogramas almacenables:**
: 2 tomas aprox. (Modo de no compresión SHQ, 8 MB)
: 18 tomas aprox. (Modo SHQ, 8 MB)
: 36 tomas aprox. (Modo HQ, 8 MB)
: 122 tomas aprox. (Modo SQ, 8 MB)
- Borrado** : Borrado de un fotograma/ Borrado de todos los fotogramas
- Elemento captor de imagen**
: CCD de 1/2,7 pulgada, captor de imagen estado sólido
: 1.310.000 pixels (aproximadamente)
- Imagen de grabación** : 1.280 x 960 pixels (modos HQ/SHQ/no compresión SHQ)
: 640 x 480 pixels (modo SQ)
- Balance de blanco** : TTL completamente automático, Preajuste (luz de día, nublado, luz de tungsteno, fluorescente)
- Objetivo** : Objetivo Olympus de 5,4 - 16,2 mm, F2,8 - 4,4, 8 elementos en 6 grupos (equivalente a un objetivo de 35 mm en una cámara de 35 - 105 mm), vidrio esférico

E

- Photometric system** : Digital ESP metering system,
Spot metering system
- Exposure control** : Program auto exposure
- Aperture* : **W** : F2.8, F8
T : F4.4, F12.6
- Shutter* : 1/2 ~ 1/1000 sec.
(used with mechanical shutter)
* Manual setting not available
- Working range** : 8" ~ 31" (Macro mode)
31" ~ ∞ (Standard mode)
- Viewfinder** : Optical real image viewfinder
(Autofocus mark/Backlighting
correction mark), LCD monitor
- LCD monitor** : 1.8" TFT color LCD display
- No. of pixels** : Approx. 114,000 pixels
- On-screen display** : Date/Time, Frame number, Protect,
Recording mode, One/All erase,
Battery check, File number display,
Menu
- Battery charging time for flash**
: Approx. 8 sec. (at normal
temperature with new batteries)
- Flash working range** : **W** : Approx. 8" ~ 13 ft
T : Approx. 8" ~ 8.5 ft

F

Posemètre	: Système de mesure ESP numérique, Système de mesure ponctuelle
Commande d'exposition	: Exposition automatique programmée.
Ouverture*	: W : F2,8, F8 T : F4,4, F12,6
Obturbateur*	: 1/2 à 1/1000 s (obturbateur mécanique) * Réglage manuel non prévu
Limites de prise de vues	: 0,2 m à 0,8 m (mode gros plan) 0,8 m à ∞ (mode normal)
Visueur	: Viseur optique à image réelle (repère d'autofocus, repère de contre-jour), écran ACL
Ecran ACL	: Ecran d'affichage couleur à cristaux liquides TFT de 4,5 cm
Nombre de pixels	: 114.000 pixels environ
Affichage sur écran	: Date et heure, numéro de vue, repère de protection, mode d'enregistrement, repère d'effacement d'une vue/de toutes les vues, état des piles, numéro de fichier, menu
Temps de charge du flash	: 8 s environ (à température ambiante avec des piles neuves)
Portée du flash	: W : 0,2 m à 4 m environ : T : 0,2 m à 2,6 m environ

S

Sistema fotométrico	: Sistema de medición ESP digital, Sistema de medición de punto
Control de exposición	: Exposición automática programada
Abertura*	: W : F2,8, F8 T : F4,4, F12,6
Obturbador*	: 1/2 - 1/1000 seg. (Usado con el obturbador mecánico) * El ajuste manual no está disponible.
Límites de enfoque	: 0,2 - 0,8 m (Modo primer plano) 0,8 m - ∞ (Modo estándar)
Visor	: Visor óptico de imagen real (Marca de enfoque automático/Marca de corrección de iluminación por detrás), monitor LCD
Monitor LCD	: Indicación LCD a color TFT de 4,5 cm
No. de pixels	: 114.000 pixels aprox.
Indicación en pantalla	: Fecha/hora, número de fotograma, protección, modo de grabación, borrado uno/todos, comprobación de pilas, indicación de número de archivo, menú
Tiempo de carga del flash con pilas	: 8 seg. aprox. (a temperatura normal con pilas nuevas)
Límites de alcance del flash	: W : 0,2 m - 4 m aprox. : T : 0,2 m - 2,6 m aprox.

E

- Flash modes** : Auto-Flash (automatic flash activation in low light and backlight), Red-Eye Reducing Flash, Off (no flash), Fill-In Flash (forced activation), Slow Shutter Synchronization Flash
- Control panel** : Indicates Recording mode, number of storable pictures, Card error, Flash modes, Selftimer, Battery check, Sequence mode, Macro mode, Exposure compensation, Spot metering mode, Preset white balance, Memory blocks, ISO, Slow Shutter Synchronization Flash
- Autofocus** : TTL system autofocus, Contrast detection system
Focusing range; 8" ~ ∞
- Selftimer** : Electronic Selftimer with 12-sec. delay
- Outer connector** : AC adapter connector, Computer connector (RS-232C), Video output connector (NTSC)
- Date and time** : Record with picture data simultaneously
- Automatic calendar system**
: Up to 2030

F

- Modes flash** : Mode automatique (déclenchement automatique du flash en faible éclairage et en contre-jour), réduction de l'effet "yeux rouges", arrêt (flash débrayé), flash d'appoint (déclenchement forcé), synchronisation en obturation lente
- Écran de commande** : Indique les modes d'enregistrement, le nombre de vues restantes, les erreurs carte, les modes flash, le retardateur, l'état des piles, le mode gros plan, le mode prise de vues en série, le réglage d'exposition, le mode de mesure ponctuelle, la balance des blancs pré réglée, les blocs de mémoire, ISO, synchronisation en obturation lente
- Autofocus** : Système de mise au point automatique TTL, système de détection des contrastes / plage de mise au point de 0,2 m à l'infini.
- Retardateur** : Electronique, temps de retardement : 12 secondes.
- Connexions** : Connecteur pour adaptateur secteur, Connecteur pour ordinateur (RS-232C), Prise de sortie vidéo (NTSC)
- Date et heure** : Enregistrement simultané avec les données d'images.
- Calendrier automatique**
: Jusqu'à l'an 2030.

S

- Modos de flash** : Flash automático (activación automática con poca iluminación e iluminación por detrás), flash reductor de ojos rojos, desactivado (sin flash), flash de relleno (activación forzada), Flash de sincronización del obturador lento
- Panel de control** : Indica el modo de grabación, número de fotografías restantes, error de tarjeta, modos de flash, autodesparador, comprobación de pilas, modo secuencial, modo primer plano, compensación de exposición, modo de medición de punto, balance de blanco preajustado, Bloques de memoria, ISO, Flash de sincronización del obturador lento
- Enfoque automático** : Sistema TTL de enfoque automático, Sistema de detección de contraste Límites de enfoque; 0,2 m - ∞
- Autodesparador** : Autodesparador electrónico con retardo de 12 seg.
- Conector externo** : Conector adaptador de CA, Conector para computadora (RS-232C), Conector de salida de video (NTSC)
- Fecha y hora** : Grabación de datos de imagen simultánea
- Sistema de calendario automático**
: Hasta el 2030

E

Direct print

(Direct print possible with the optional printer)

: Standard print, 30-frame index print, Close-Up print, Random print, 4-cut print, Multi print, Mirror print, Date print, Print reserve

Operating environment

temperature : 32 ~ 104°F / 0 ~ 40°C (operation)
-4 ~ 140°F / -20 ~ 60°C (storage)

humidity : 30 ~ 90 % (operation)
10 ~ 90 % (storage)

Power supply

: This camera uses four AA (R6) nickel metal hydride batteries, AA (R6) lithium batteries, AA (R6) alkaline batteries or AA (R6) NiCd batteries. Do not use manganese batteries. Exclusive AC adapter (optional)

Dimensions

: 5" (W) x 2.6" (H) x 2.1" (D)

Weight

: 9.5 oz (without batteries/card)

SPECIFICATIONS ARE SUBJECT TO CHANGE WITHOUT ANY NOTICE OR OBLIGATION ON THE PART OF THE MANUFACTURER.

F**Impression directe
(impression directe via l'imprimante en option)**

: Impression standard, impression de l'index des images en mémoire (30 images), impression de gros-plan, présélection d'impression, impression de 4 vues, impression de vignettes, impression mode miroir, impression de la date, réservation d'impression

Conditions de fonctionnement

Température : 0 à 40 °C (fonctionnement)
-20 °C à 60 °C (stockage)

Humidité : 30 à 90 % (fonctionnement)
10 à 90 % (stockage)

Alimentation : Quatre piles AA (R6) hydrure de nickel, lithium, alcalines ou NiCd. Ne pas utiliser de piles AA (R6) au manganèse.
Adaptateur d'alimentation secteur exclusif (option)

Dimensions : 127 (L) x 66,5 (H) x 53 (P) mm

Poids : 270 g (sans piles ni carte)

CARACTÉRISTIQUES MODIFIABLES SANS PRÉAVIS NI OBLIGATIONS DE LA PART DU FABRICANT.

S**Impresión directa
(posible con la impresora opcional)**

: Impresión estándar, impresión de índice de 30 fotografías, impresión hecha al azar, impresión de primer plano, impresión de 4 cortes, impresión múltiple, impresión invertida, impresión de fecha, reserva de impresión

Ambiente de funcionamiento

Temperatura : 0 - 40°C (funcionamiento)
-20 - 60°C (almacenamiento)

Humedad : 30 - 90% (funcionamiento)
10 - 90% (almacenamiento)

Alimentación : Esta cámara emplea cuatro pilas AA (R6) de hidruro de níquel, pilas AA (R6) de litio, pilas alcalinas AA (R6) o pilas AA (R6) de NiCd. No use pilas de manganeso.
Adaptador de CA exclusivo (opcional)

Dimensiones : 127 (A) x 66,5 (Alt.) x 53 (P) mm

Peso : 270 gr. (sin pilas ni tarjeta)

LAS ESPECIFICACIONES ESTAN SUJETAS A CAMBIO SIN AVISO U OBLIGACION DE PARTE DEL FABRICANTE.

OLYMPUS®

OLYMPUS OPTICAL CO., LTD.

San-Ei Building, 22-2, Nishi Shinjuku 1-chome, Shinjuku-ku, Tokyo, Japan. Tel. 03-3340-2026

OLYMPUS AMERICA INC.

Two Corporate Center Drive, Melville, NY 11747-3157, U.S.A. Tel. 516-844-5000

OLYMPUS OPTICAL CO. (EUROPA) GMBH.

(Premises/Goods delivery) Wendenstraße 14-16, 20097 Hamburg, Germany. Tel. 040-237730

(Letters) Postfach 10 49 08, 20034 Hamburg, Germany.

OLYMPUS OPTICAL CO. (U.K.) LTD.

2-8 Honduras Street, London EC1Y 0TX, United Kingdom, Tel. 0171-253-2772

Serial number/Numéro de série/Número de serie

Digital camera	
CD-ROM	

Free Manuals Download Website

<http://myh66.com>

<http://usermanuals.us>

<http://www.somanuals.com>

<http://www.4manuals.cc>

<http://www.manual-lib.com>

<http://www.404manual.com>

<http://www.luxmanual.com>

<http://aubethermostatmanual.com>

Golf course search by state

<http://golfingnear.com>

Email search by domain

<http://emailbydomain.com>

Auto manuals search

<http://auto.somanuals.com>

TV manuals search

<http://tv.somanuals.com>