

# POWER 40

## Motorized Wall Mounting System

ULN # UL10333

PN # POWER 40 = L3-UL10333-PRO-102908vE



**Easy One-Person Installation**

1. Install wall bracket on wall
2. Attach mount plate to flat panel
3. Hang flat panel and secure

Please refer to safety and installation instructions  
found at [www.omnimount.com](http://www.omnimount.com) for full details of use and care.

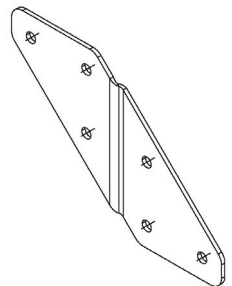

**Adapters Included**

**Maximum screen size: 40"**

**Maximum weight 66 lbs - 30 KG**

**CAUTION: DO NOT EXCEED MAXIMUM LISTED WEIGHT CAPACITY. SERIOUS INJURY OR PROPERTY DAMAGE MAY OCCUR!**

**EN Images may differ from actual product**

**ES El producto real puede variar respecto a la imagen mostrada.**

**FR Le produit réel peut différer de l'illustration.**

**EN Instruction Manual**

**ES Manual De Instrucciones**

**FR Manuel D'instructions**

## WARNING! – ENGLISH

- **WARNING! SEVERE PERSONAL INJURY AND PROPERTY DAMAGE CAN RESULT FROM IMPROPER INSTALLATION OR ASSEMBLY. READ THE FOLLOWING WARNINGS BEFORE BEGINNING.**
- If you do not understand the instructions or have any concerns or questions, please contact a qualified installer. North America residents can contact OmniMount customer service at 800.668.6848 or info@omnimount.com.
- Do not install or assemble if the product or hardware is damaged or missing. If you require replacement parts, contact OmniMount Customer Service at 800.668.6848 or Info@omnimount.com. International customers need to contact a local distributor for assistance.
- **For wall mounted products:** This product has been designed for use on a vertical wall constructed of wood studs or masonry (solid concrete). Wood studs being defined as a wall consisting of a minimum of 2 x 4 inch studs with a maximum of 24 inch stud spacing and a minimum of 16 inch stud spacing with a maximum of ¾ inch of wall covering (drywall, lath, plaster). If you don't know your wall type, or for assistance with other surfaces (metal studs, solid block and brick), contact a qualified installer. For safe installation, the wall you are mounting to must support 4 times the weight of the total load. If not, the surface must be reinforced to meet this standard. The installer is responsible for verifying that the wall structure/surface and the anchors used in the installation will safely support the total load.
- This product is not designed to support the load of a CRT or flat screen television. Do not use this product for any application other than those specified by OmniMount.
- This product may contain moving parts. Use with caution.
- **DO NOT EXCEED THE MAXIMUM WEIGHT CAPACITY FOR THIS PRODUCT.**



## ¡ADVERTENCIA! – ESPAÑOL

- **¡ADVERTENCIA! LA INSTALACIÓN O EL MONTAJE INAPROPIADOS PUEDEN PROVOCAR LESIONES, DAÑOS MATERIALES O INCLUSO LA MUERTE. ANTES DE COMENZAR, LEA LAS SIGUIENTES ADVERTENCIAS.**
- Si las instrucciones no le resultan claras o si tiene alguna duda o pregunta, comuníquese con un instalador calificado. Los residentes de América del Norte pueden comunicarse con el servicio de Atención al cliente de OmniMount al 800.668.6848 o por escrito a info@omnimount.com.
- Si el producto o el hardware está dañado o no se le envió alguna pieza, no realice la instalación ni el montaje. Si necesita piezas de repuesto, comuníquese con el servicio de Atención al cliente de OmniMount al 800.668.6848 o por escrito a info@omnimount.com. Los clientes internacionales deberán comunicarse con un distribuidor local para recibir asistencia.
- **Produits s'installant au mur :** Ce produit a été conçu pour une installation sur un mur vertical de maçonnerie (béton massif) ou construit sur une charpente en bois. Une charpente en bois est une structure murale constituée avec des pièces de colombage d'une épaisseur d'au moins 5 cm x 10 cm ayant un espacement de 41 cm à 61 cm et étant recouverte d'un revêtement d'une épaisseur d'au moins 19 mm (cloison sèche, lattes, plâtre). Si vous avez un doute sur la composition de votre mur ou si vous désirez des conseils concernant une autre surface (poutres métalliques, blocs massif et briques), contactez un installateur qualifié. Pour que l'installation soit sécuritaire, le mur d'installation doit pouvoir supporter 4 fois le poids de la charge appliquée. Si tel n'est pas le cas, la surface doit être renforcée en conséquence. L'installateur doit s'assurer que la structure/surface du mur d'installation et les chevilles d'ancrage utilisées peuvent supporter sans danger le poids de tous les équipements.
- Ce produit n'est pas conçu pour supporter le poids d'un téléviseur à écran cathodique ou à écran plat. No utilize este producto para ninguna aplicación que OmniMount no haya especificado.
- Este producto puede contener componentes móviles. Úselo con precaución.
- **NO EXCEDA LA CAPACIDAD DE PESO MÁXIMA PARA ESTE PRODUCTO.**



## AVERTISSEMENT! – FRANÇAIS

- **AVERTISSEMENT! SI CE PRODUIT N'EST PAS CORRECTEMENT INSTALLÉ OU ASSEMBLÉ, IL RISQUE DE CAUSER DES BLESSURES GRAVES, VOIRE MORTELLES, AINSI QUE DES DOMMAGES MATÉRIELS IMPORTANTS. AVANT DE COMMENCER, LISEZ LES AVERTISSEMENTS SUIVANTS.**
- Si vous ne comprenez pas les instructions, de même que si vous avez un doute ou des questions, veuillez contacter un installateur qualifié. Les personnes qui résident en Amérique du Nord peuvent contacter le service à la clientèle OmniMount au 800.668.6848 ou à info@omnimount.com.
- Si vous découvrez que le produit est endommagé ou que des fixations sont manquantes ou endommagées, n'installez pas le produit. Si vous avez besoin de pièces de rechange, contactez le service à la clientèle OmniMount au 800.668.6848 ou à info@omnimount.com. Les clients habitant hors de l'Amérique du Nord peuvent obtenir de l'aide auprès de leur distributeur local.
- **Información acerca de los productos que se instalan en la pared:** Este producto está diseñado para ser instalado en paredes verticales con paneles de madera o mampostería (hormigón). Se define a los paneles verticales como una pared que consiste de un mínimo de paneles de 5 cm x 10 cm con un espacio entre paneles máximo de 61 cm y un espacio mínimo entre paneles de 41 cm, con un máximo de cobertura de pared (hoja de yeso, listón, yeso) de 19 mm. Si no está seguro acerca del material de su pared o si desea obtener información sobre otras superficies (paneles de metal, bloques sólidos o ladrillo), comuníquese con un instalador calificado. Para realizar una instalación segura, la pared elegida debe ser capaz de soportar 4 veces el peso de la carga total. De lo contrario, deberá reforzar la superficie para que cumpla con este requisito. El instalador es el responsable de comprobar que la estructura/superficie de la pared y los tacos que se utilizan en la instalación soporten la carga total de manera segura.
- Este producto no está diseñado para soportar la carga de un televisor CTR o de pantalla plana.
- Ce produit ne doit pas être utilisé pour un usage autre que ceux spécifiés par OmniMount.
- Ce produit peut contenir des pièces mobiles. Veuillez l'utiliser avec prudence.
- **NE DÉPASSEZ JAMAIS LA CAPACITÉ DE CHARGE MAXIMALE DE CE PRODUIT.**



# TOOLS

<b>EN</b>	<b>Tools Needed</b>
<b>ES</b>	Herramientas necesarias
<b>FR</b>	Outils requis

<b>EN</b>	<b>Not included</b>
<b>ES</b>	No se incluye
<b>FR</b>	Non inclus



**Stud Finder**



**Screw Driver**



**Power Drill**

# WEIGHT CAPACITY

MAXIMUM WEIGHT CAPACITY MÁXIMA CAPACIDAD DE PESO CAPACITÉ DE CHARGE MAXIMALE	POUNDS (LBS) LIBRAS (LB) LIVRES (LB)	KILOGRAMS (KG) KILOGRAMOS (KG) KILOGRAMMERS (KG)	MAXIMUM SCREEN SIZE TAMAÑO DE PANTALLA MÁXIMO TAILLE D'ÉCRAN MAXIMALE
COMPLETE UNIT CENTER OF TV to Bottom of Logo	<b>66 (LBS)</b>	<b>30 (KG)</b>	<b>40 in (1016mm)</b>

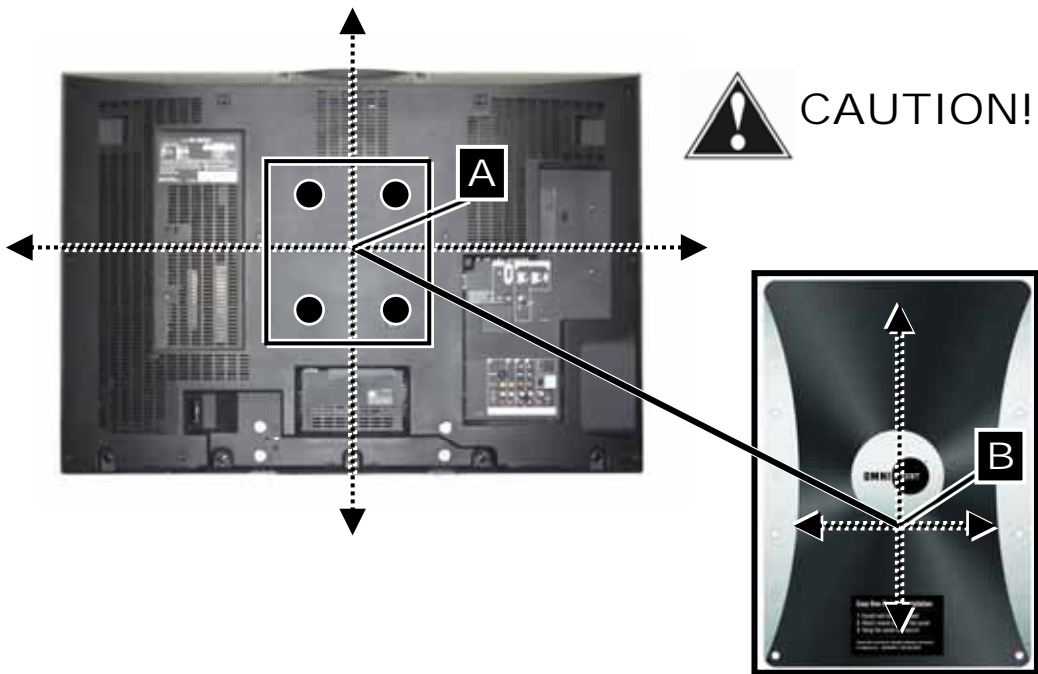

**For Optimal Performance - Maximum Weight Capacity of 66 lbs (30 KG)  
Mount the Auto Wall Mount Center (B) to the Center of the TV (A)**

**EN** USE WITH PRODUCTS LARGER THAN THE MAXIMUM WEIGHT AND SIZE MAY RESULT IN INSTABILITY CAUSING POSSIBLE INJURY. USER MUST REMOVE TELEVISION OR OBJECT OFF THE BRACKET BEFORE ADJUSTING. IF THE PRODUCT IS A TELEVISION MAXIMUM WEIGHT CAPACITY SUPERSEDES / OUTPLACES RECOMMENDED DIAGONAL MEASURED TELEVISION SIZE!!

**ES** EL USO CON EL PRODUCTOS MÁS GRANDE QUE EL PESO MÁXIMO Y TAMAÑO PUEDE CAUSAR INESTABILIDAD Y POSIBLEMENTE HERIDAS. EL USUARIO DEBE QUITAR LA TELEVISIÓN U OBJETO DEL SOPORTE ANTES DEL AJUSTE. SI EL PRODUCTO ES UNA TELEVISIÓN, LA CAPACIDAD DE PESO MÁXIMA REEMPLAZA EL TAMAÑO DIAGONAL RECOMENDADO DE LA TELEVISIÓN

**FR** NE PAS UTILISER DES PRODUITS QUI SONT PLUS GRANDS DE LA CAPACITÉ DE CHARGE OU DES DIMENSIONS MAXIMALES – CELA POURRAIT PROVOQUER L'INSTABILITÉ DE PRODUIT ET DES BLESSURES. AVANT TOUT AJUSTEMENT, IL FAUT DÉMONTER LE TÉLÉVISEUR OU L'AUTRE PRODUIT ÉLECTRONIQUE. SI LE PRODUIT EST UN TÉLÉVISEUR, LA CAPACITÉ DE CHARGE MAXIMALE SE SUBSTITUE AU GRANDEUR DIAGONALE RECOMMANDÉ DU TÉLÉVISEUR.

Monitor Kit – POWER 40 / MOTION 40			
Pouch #	Part #	Qty	Description
M-A	M-A	4	Philips Screws M4 x 12mm
M-B	M-B	4	Philips Screws M4 x 25mm
M-C	M-C	4	Philips Screws M4 x 40mm
M-D	M-D	4	Philips Screws M5 x 12mm
M-E	M-E	4	Philips Screws M5 x 25mm
M-F	M-F	4	Philips Screws M5 x 40mm
M-G	M-G	4	Philips Screws M6 x 12mm
M-H	M-H	4	Philips Screws M6 x 25mm
M-I	M-I	4	Philips Screws M6 x 40mm
M-J	M-J	8	Circular Spacers: 19.5mm OD x 8.25mm ID x 14.5mm H
Wall Kit – POWER 40 / MOTION 40			
Pouch #	Part #	Qty	Description
W-A	W-A	4	Wall Phillips Hex Screw 8mm x 65mm
W-B	W-B	4	10mm OD x 7mm ID Wall Anchor
UL10333vB – POWER 40 / MOTION 40			
Pouch #	Part #	Qty	Description
1	P-A	1	Wood Drill Bit 3/16" x 2 1/2"
2	P-B	1	Bubble Level
3	P-C	2	Monitor Bracket Screws M6 x 10 mm
4	P-D	8	Allen Head Screws M6 x 5/8"
5	P-E	1	Allen Key M6
6	P-F	8	Washer M6
7	P-G	8	Nut M6
8	P-H	4	Washer OD 10mm ID 5mm x 1.0mm
Contents – POWER 40 / MOTION 40			
Pouch #	Part #	Qty	Description
	1	1	Wall Mount
	2	1	Bottom Wall Bracket
	3	1	Front Plate/Mylar Label
	4	1	Plastic Cover
	5	1	Wall Bracket Locking - Philips Screws M6 x 10mm (Pre-Installed)
	6	2	Wall Bracket Leveling - Philips Screws M6 x 10mm (Pre-Installed)
	7	1	Remote Control
	8	1	IR Receiver
	9	1	AC Power Cable 110 Volts US Plug
	10	1	Wall Template
	11	1	Instruction Manual
	12	4	Wing Adapters

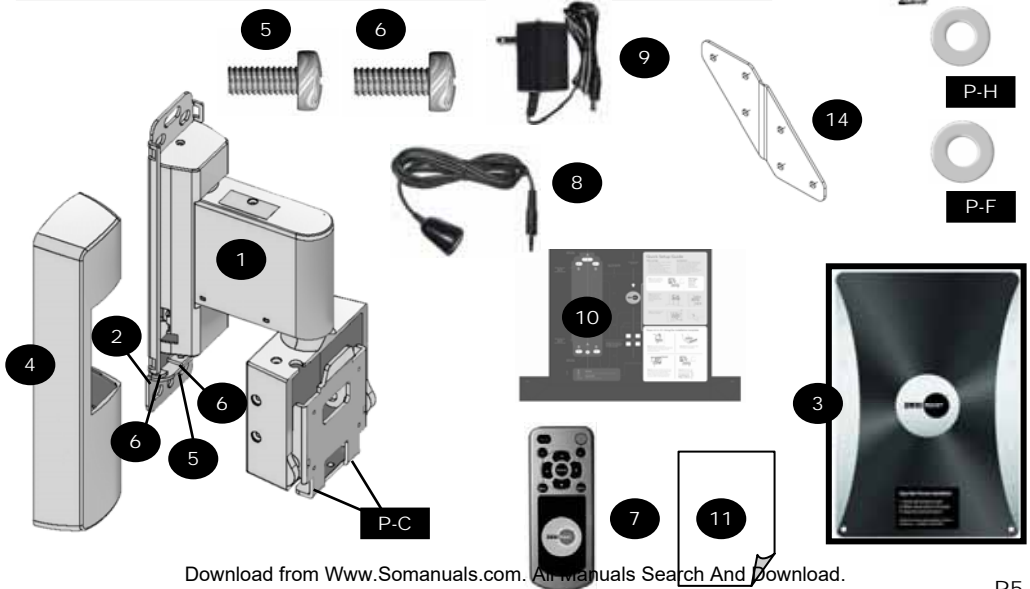
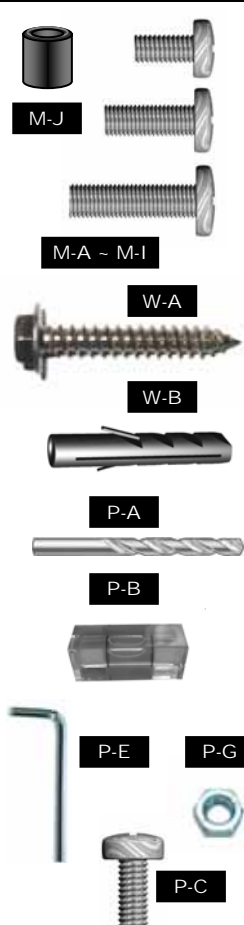

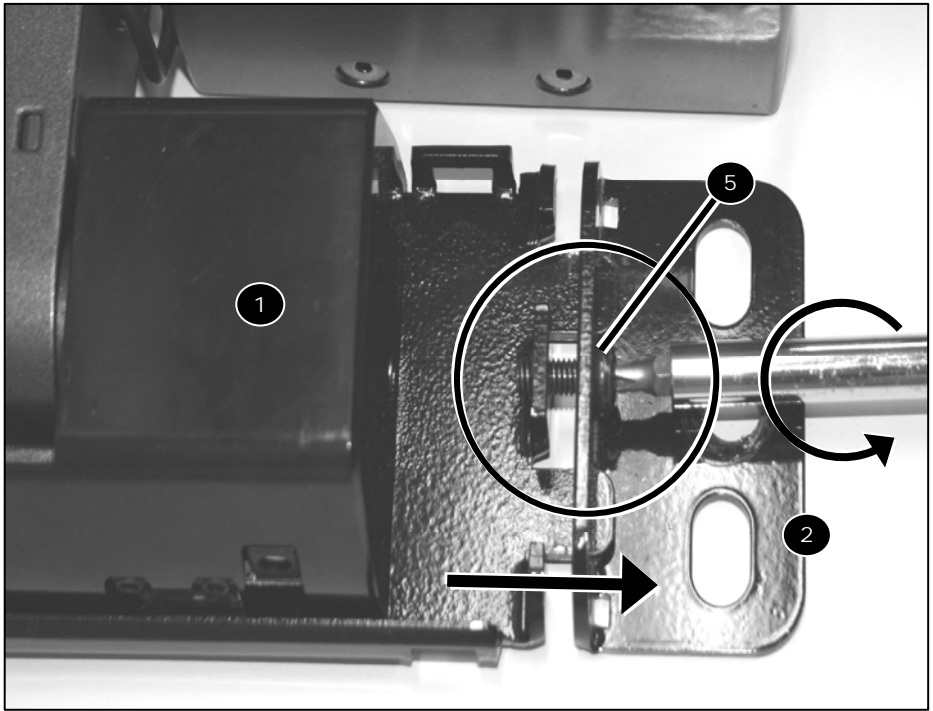

<b>EN</b>	<b>Remove</b>	<b>EN</b>	<b>Screw</b>
<b>ES</b>	<b>Retire</b>	<b>ES</b>	<b>Tornillo</b>
<b>FR</b>	<b>Retirez</b>	<b>FR</b>	<b>Vis</b>

<b>EN</b>	<b>Disassemble</b>
<b>ES</b>	<b>Desmontaje</b>
<b>FR</b>	<b>Enlevez le pré montage</b>

# VESA

Compliant

- 100mm x 100mm
- 100mm x 200mm
- 200mm x 100mm
- 200mm x 200mm
- 200mm x 300mm

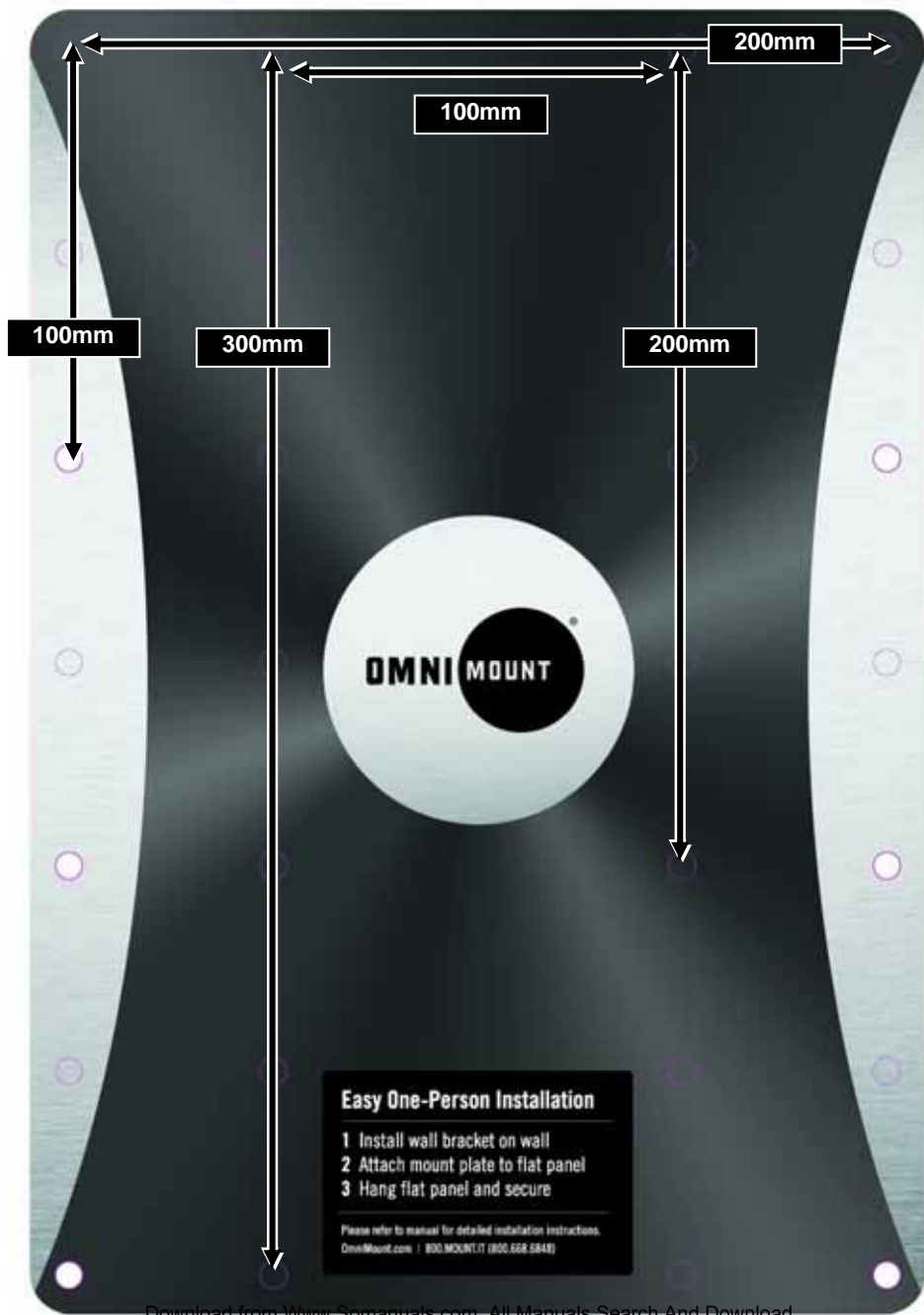

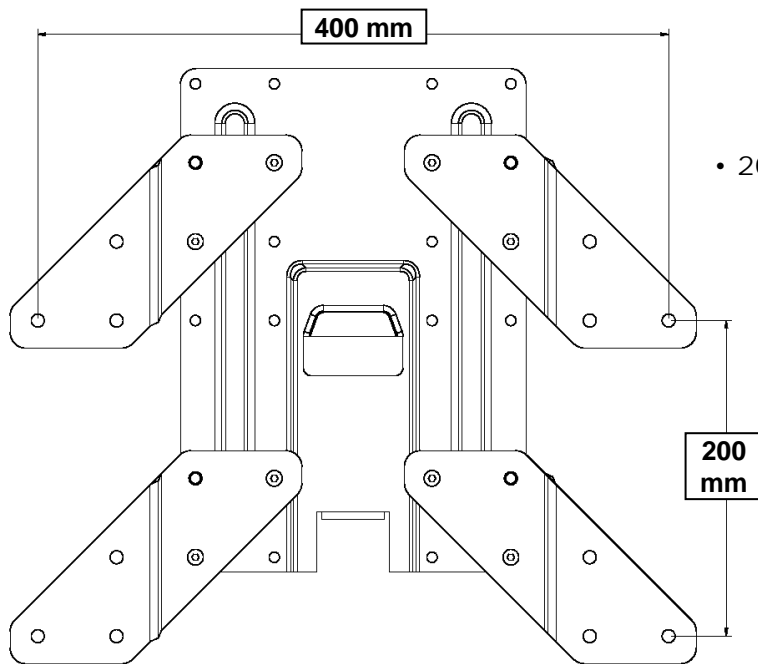

# VESA

Compliant

- 200mm x 400mm

## VESA Patterns - OPTION 3

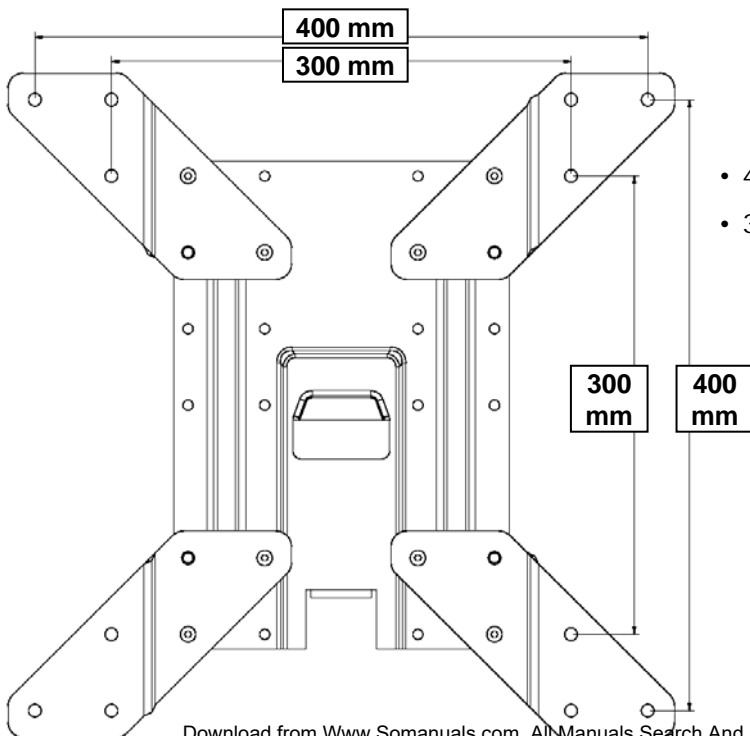

# VESA

Compliant

- 400mm x 400 mm
- 300mm x 300 mm



# STEP 2 - VESA Patterns OPTION 2 - FRONT VIEW

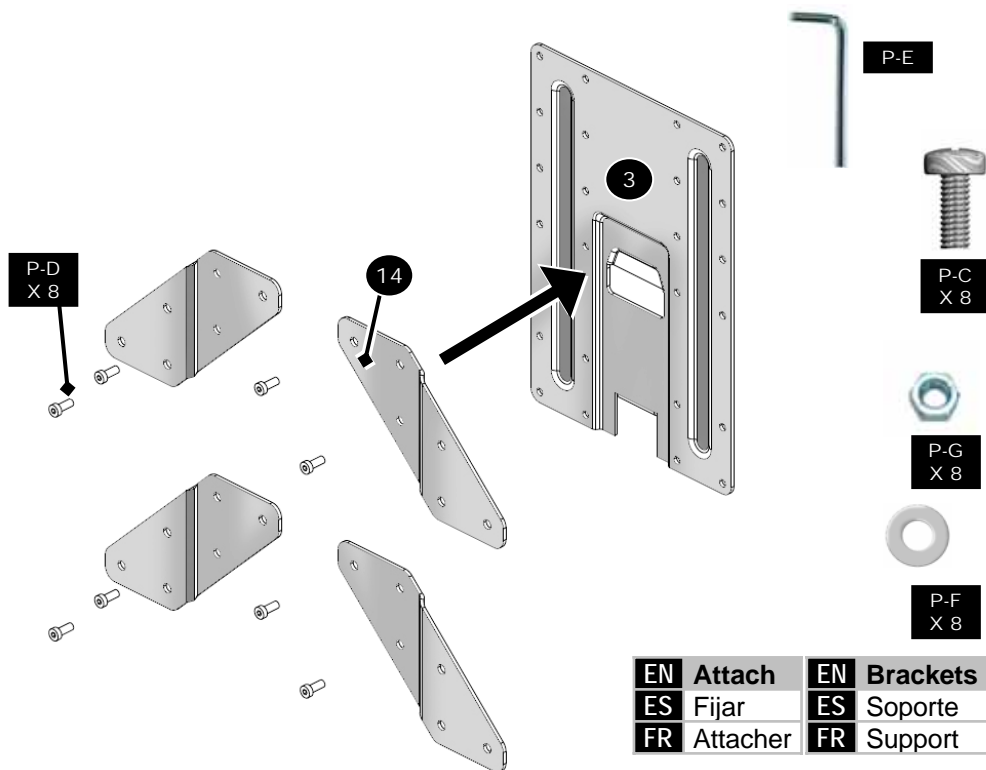

## OPTION 2 - BACK VIEW

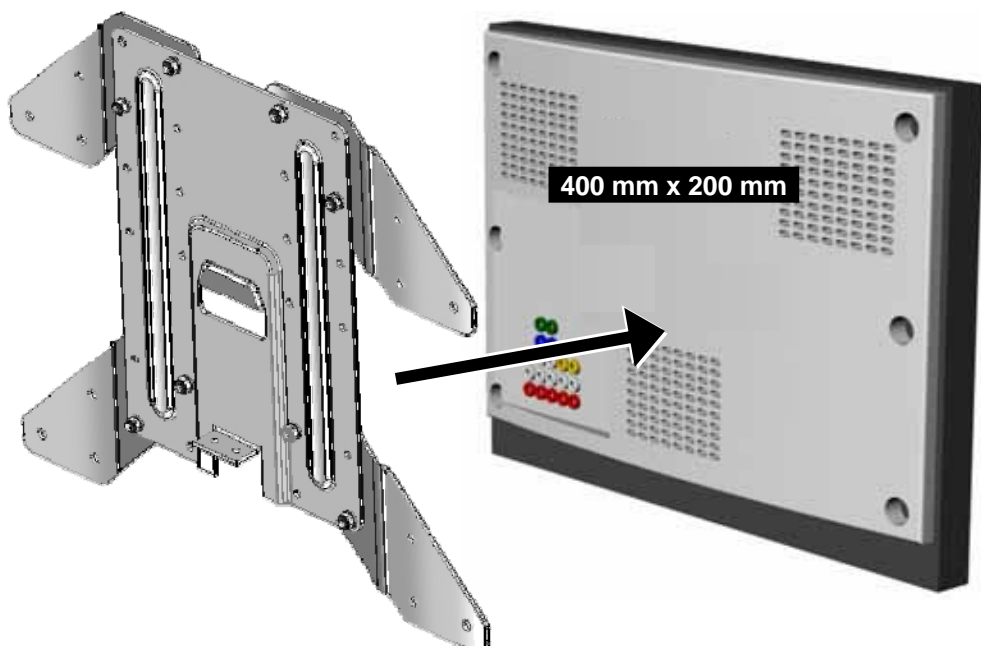

# STEP 2 - VESA Patterns OPTION 3 - FRONT VIEW

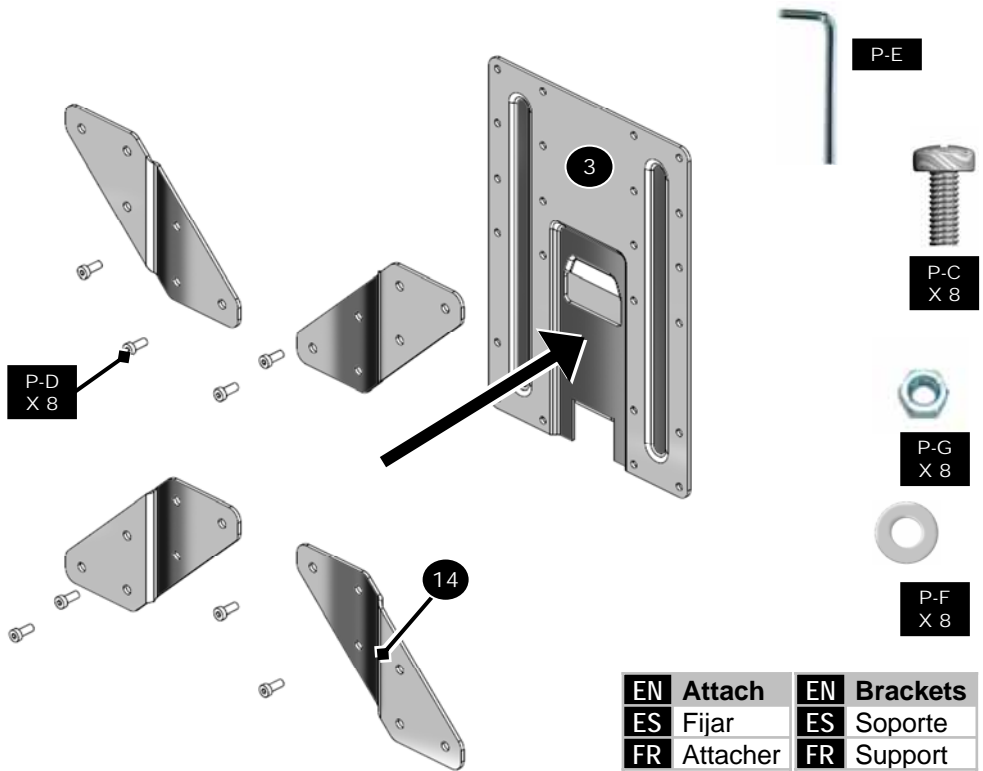

## OPTION 3 - BACK VIEW

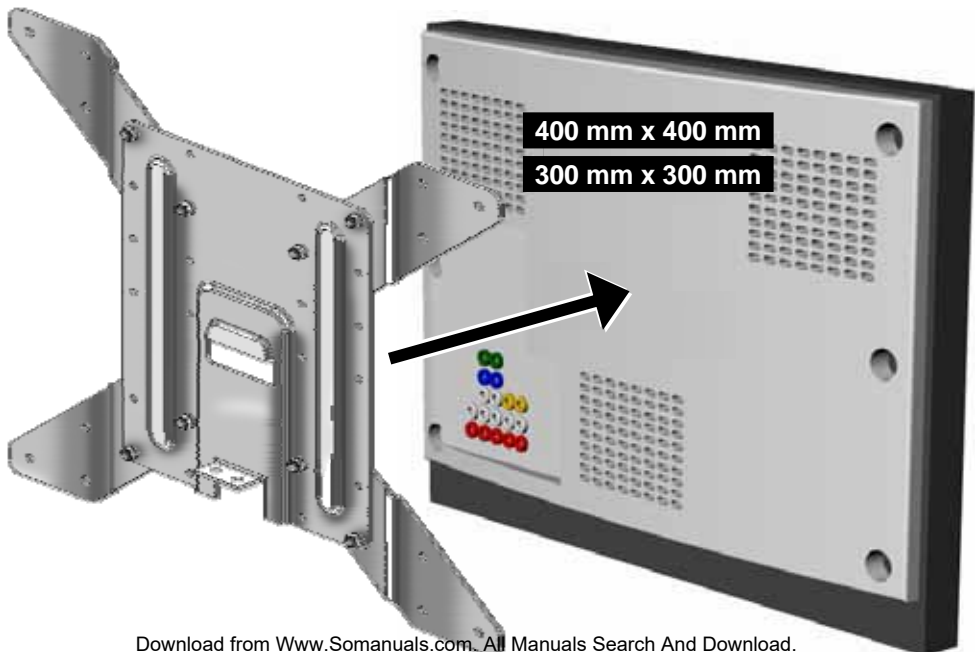

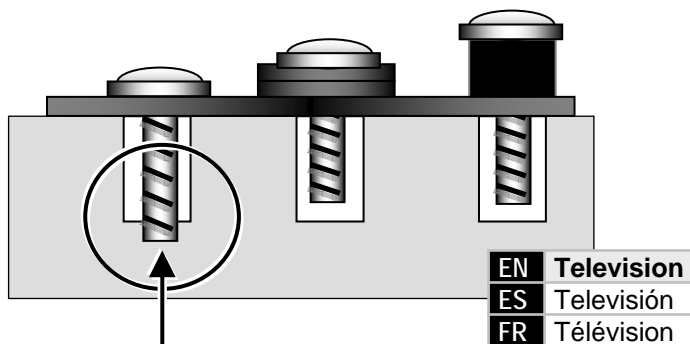

**\*\*NOTE\*\***  
 WHEN INSTALLING FLAT PANEL TV DO NOT OVER TIGHTEN SCREWS AND MAKE SURE THAT SCREWS DO NOT BOTTOM OUT IN MOUNTING HOLES!

EN	Television
ES	Televisión
FR	Télévision

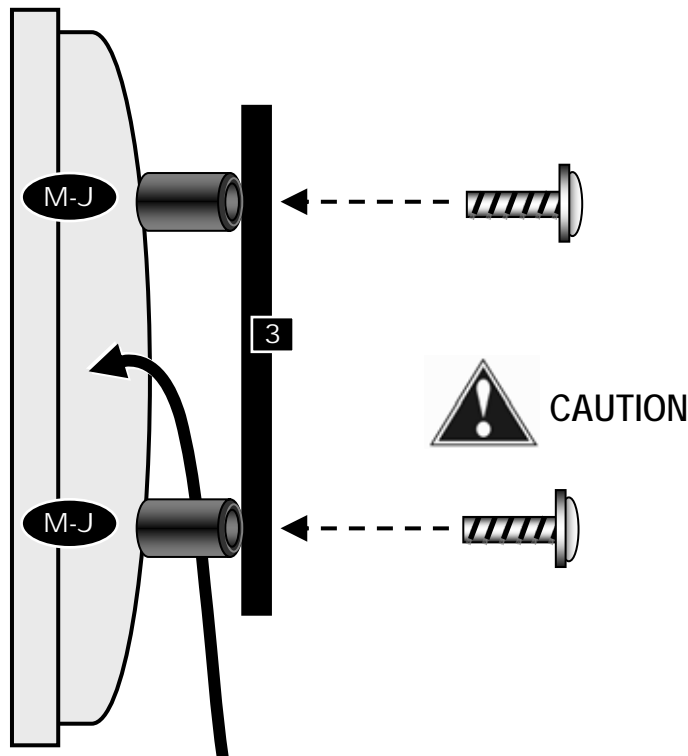

EN	Use spacers for recessed mounting holes or to access A/V inputs
ES	Use los espaciadores para agujeros de montaje empotrados o para acceder a las entradas de A/V
FR	Utilisez les entretoises sur les trous de montage encastrés ou pour accéder aux entrées A/V

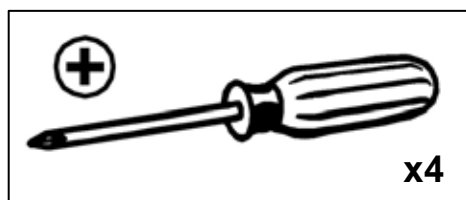
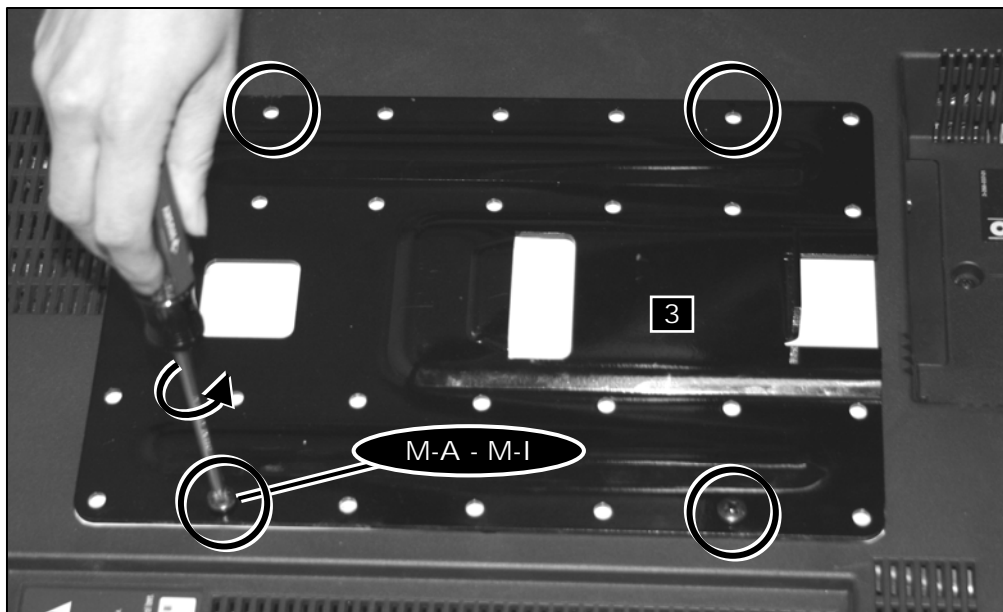

**EN** Attach monitor using monitor hardware, M-A, M-B, etc...

**ES** Coloque la pantalla utilizando los materiales de instalación de la pantalla, M-A, M-B, etc...

**FR** Installer le moniteur avec les fixations de moniteur, M-A, M-B, etc...

**NOTE:** If using BOLTS M-A (M4) – M-F (M5), then use WASHERS P-H

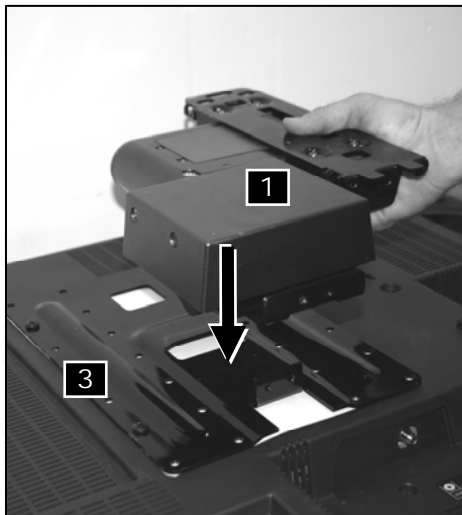
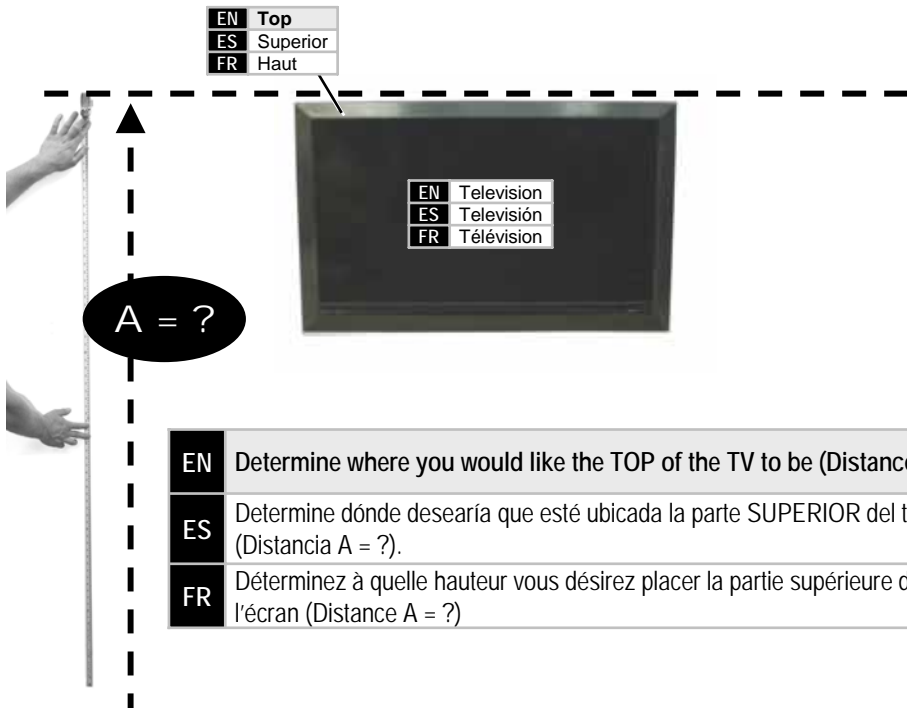

- EN Connect monitor and adapter to mount  
ES Conecte el monitor y el adaptador al soporte  
FR Connectez le moniteur et l'adaptateur sur le support

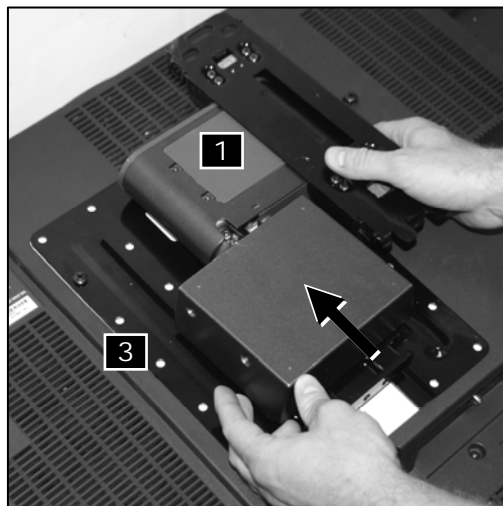

- EN Pre fit television on mount to determine wall placement.  
ES Preinstale el televisor en el soporte para determinar la ubicación en la pared.  
FR Pré-assemblez la télévision sur son support pour déterminer son emplacement au mur.

EN	Measure the distance from the top of the TV to the top of the wall plate (Distance B = ?)
ES	Mida la distancia existente entre la parte superior del televisor a la parte superior de la placa de pared (Distancia B = ?).
FR	Mesurez la distance entre la partie supérieure de l'écran et celle de la plaque murale. (Distance B = ?)

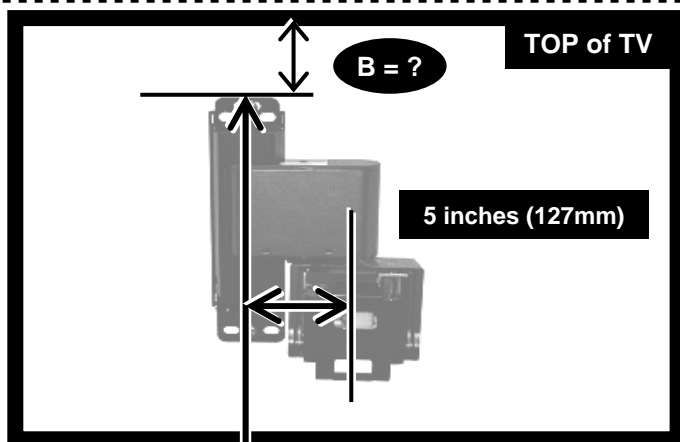
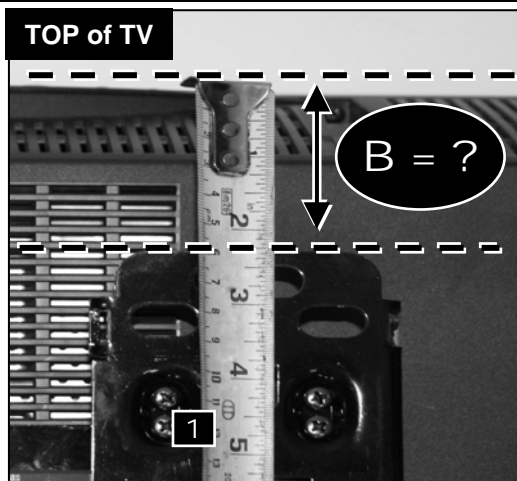

**A - B = C**  
(Distance to Mount the Wall Bracket)

EN	Use distances A minus (-) B to determine the height of C, mark a line to show C, you will use this to vertically locate the mounting template on the next step (A - B = C)
ES	Utilice la distancia A menos (-) B para determinar la altura de C, trace una línea para mostrar C. Esto será utilizado para colocar la plantilla de instalación en forma vertical en el próximo paso (A - B = C).
FR	Pour obtenir la hauteur C, soustrayez la distance B de la distance A (A-B=C), tracez un trait à la hauteur C afin de positionner le gabarit de montage pour la prochaine étape.

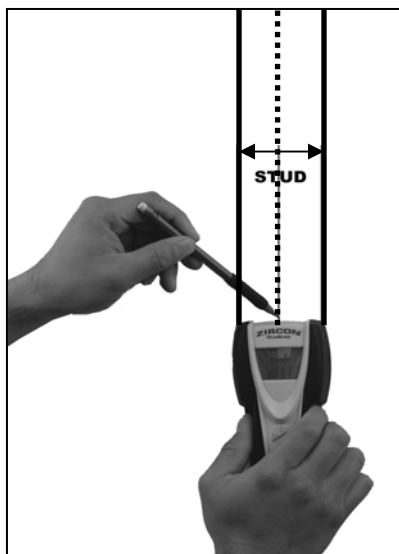

**EN** Find stud and mark edge and center locations.

**ES** Ubique el panel y marque las ubicaciones de los bordes y el centro.

**FR** Repérez l'emplacement d'une poutre, puis marquez l'emplacement des bords et du centre de cette poutre.

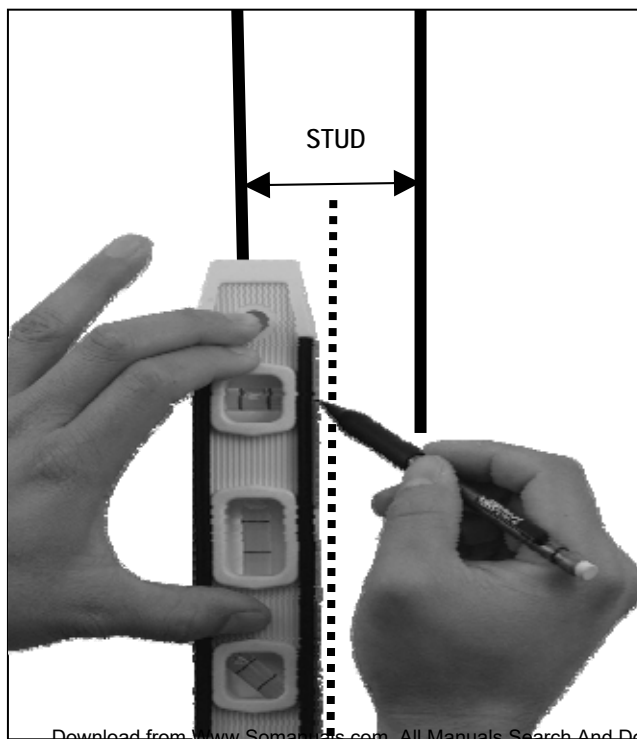

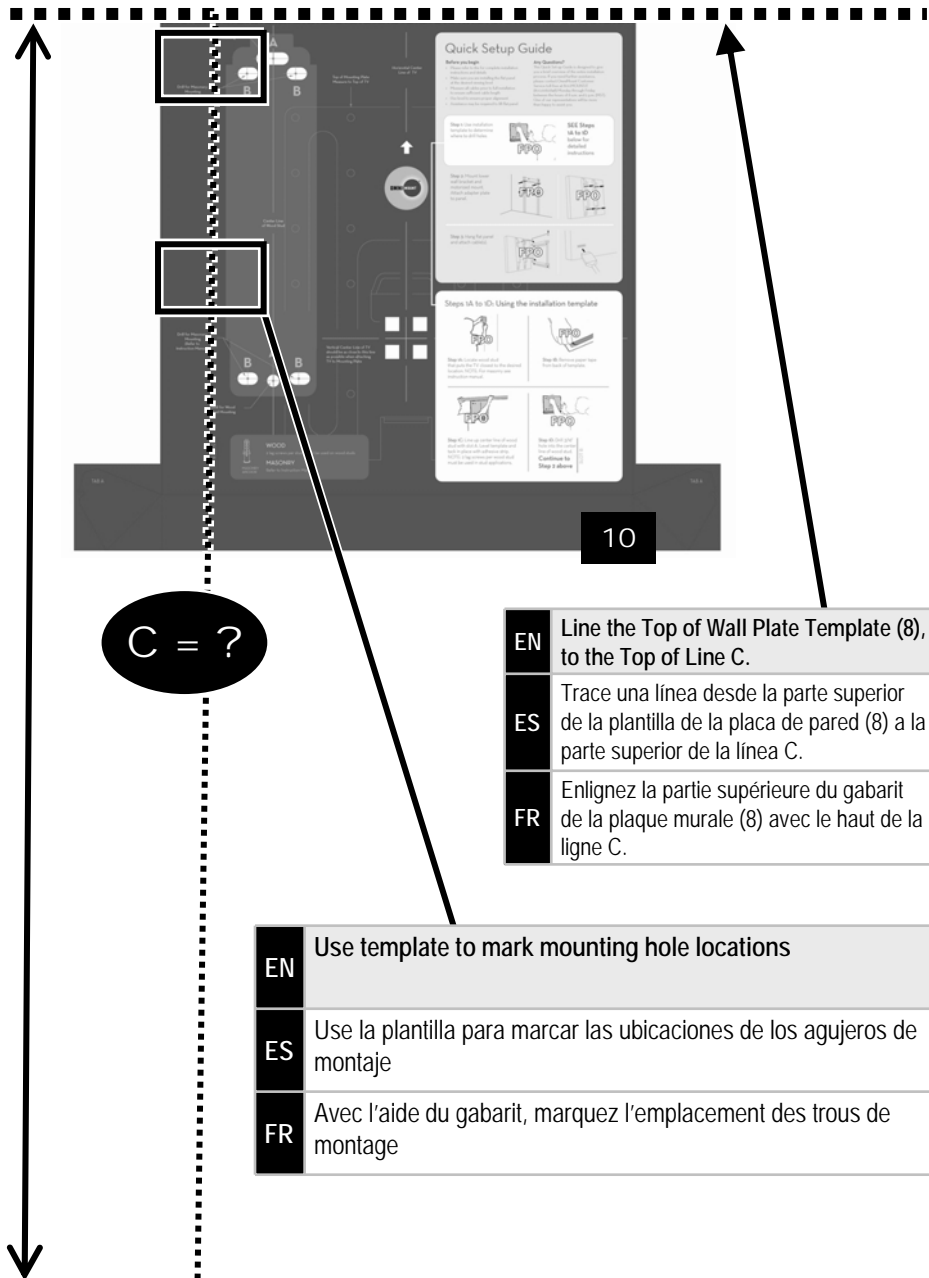

**EN** Line the Top of Wall Plate Template (8), to the Top of Line C.

**ES** Trace una línea desde la parte superior de la plantilla de la placa de pared (8) a la parte superior de la línea C.

**FR** Enlignez la partie supérieure du gabarit de la plaque murale (8) avec le haut de la ligne C.

**EN** Use template to mark mounting hole locations

**ES** Use la plantilla para marcar las ubicaciones de los agujeros de montaje

**FR** Avec l'aide du gabarit, marquez l'emplacement des trous de montage



EN	Drill pilot hole
ES	Realice el agujero piloto
FR	Percez le trou de guidage

EN	Wood Stud Wall Installation
ES	Instalación en pared con paneles de madera
FR	Installation murale sur poteau de cloison en bois

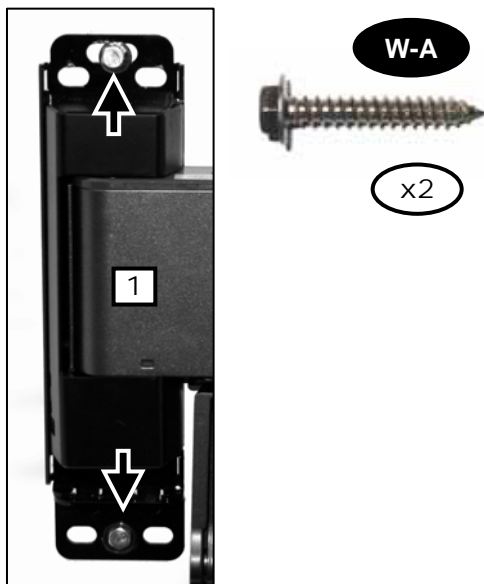

EN	Concrete Wall Installation
ES	Instalación en pared de hormigón
FR	Installation sur mur en béton

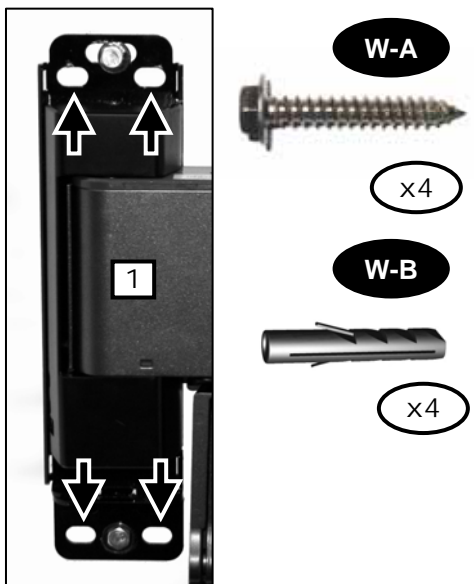

Wood Pilot	
Pilot Hole Size	Pilot Drill Depth
7/32" (5mm)	3" (70mm)



Included

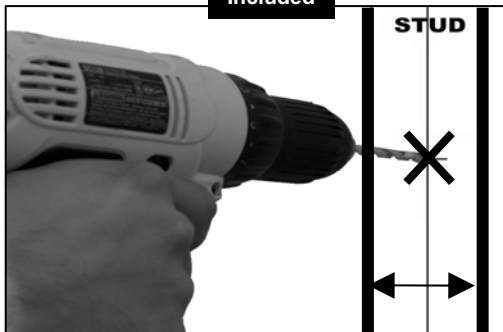

Masonry Pilot	
Pilot Hole Size	Pilot Drill Length
7/16" (12mm)	3 1/2" (90mm)



Not Included



**EN** Level and install bottom wall bracket (wood stud mounting shown)

**ES** Nivele e instale el soporte de pared inferior (instalación en paneles de madera como se muestra).

**FR** Mettez à niveau le support mural du bas et installez le (voir illustration du montage des montants en bois).

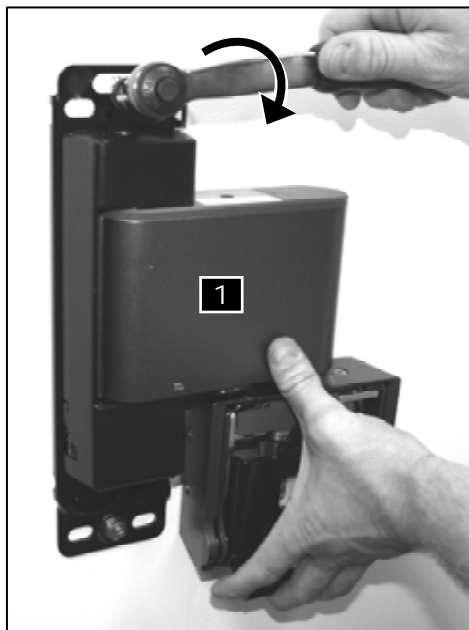
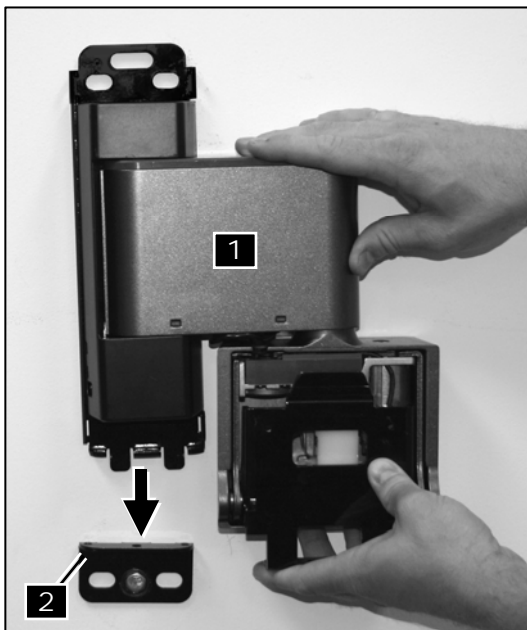
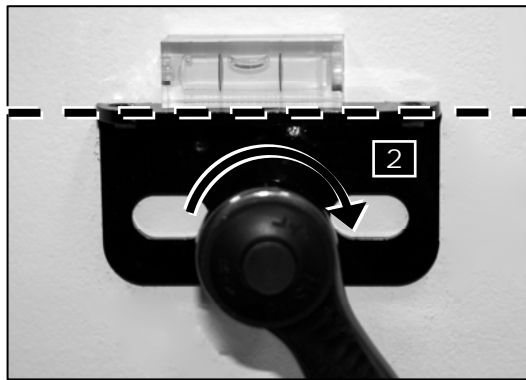
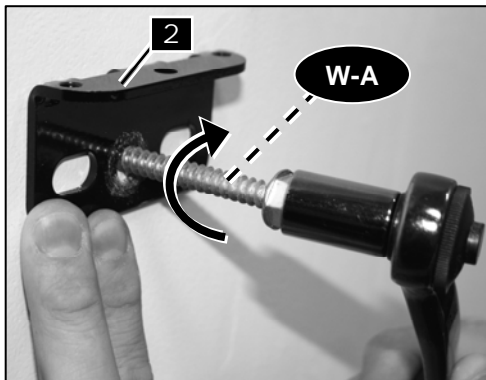

**EN** Slide the mount into place and loosely install the top wall screw(s).

**ES** Deslice el soporte hacia su lugar e instale, sin apretar demasiado, el/los tornillo/s de pared superior/es.

**FR** Glissez le support en place et vissez, avec un tournevis, le(s) vis de la paroi du haut.

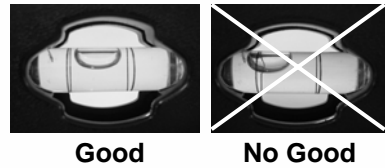

Good

No Good

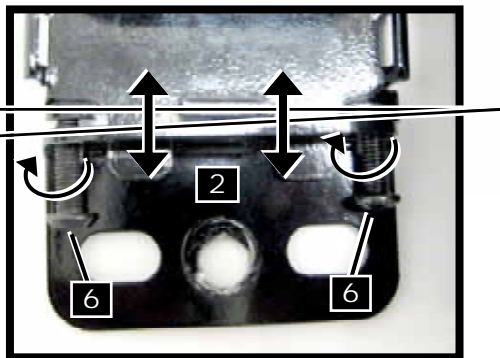
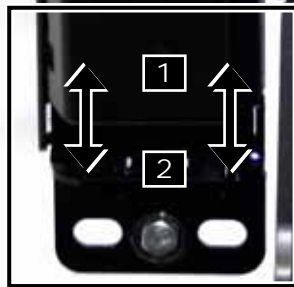
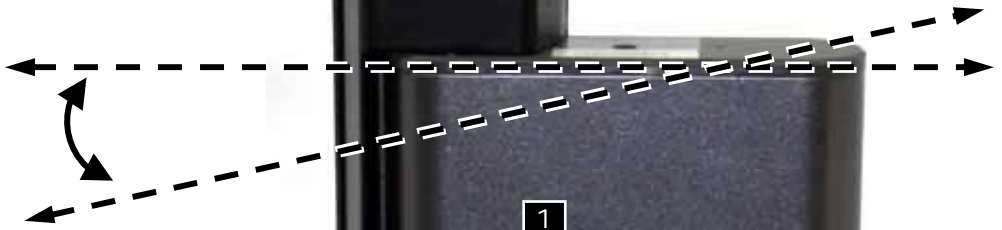

EN	Level
ES	Nivel
FR	Niveau



**EN** Use the provided level (P-B) and Leveling Adjustment screws (13) to ensure the mount is level before tightening the top wall screws (W-A). **CAUTION: UNIT MUST BE LEVEL TO ENSURE MAXIMUM PERFORMANCE AND LIFE OF MOUNT.**

**ES** Utilice el nivel proporcionado (P-B) y los tornillos de Ajustes de nivelación (13) para asegurarse de que el soporte esté nivelado antes de ajustar los tornillos de pared superiores (W-A). **ADVERTENCIA: LA UNIDAD DEBE ESTAR NIVELADA PARA GARANTIZAR EL MÁXIMO RENDIMIENTO Y LA VIDA ÚTIL DEL SOPORTE.**

**FR** Utilisez le niveau à bulle fourni avec le produit (P-B) et les vis de mise à niveau (13) pour vérifier que le support est bien droit avant de serrer les vis du haut (W-A). **ATTENTION : LE SUPPORT DOIT ÊTRE À NIVEAU POUR UNE DURABILITÉ ET UN FONCTIONNEMENT OPTIMAL.**

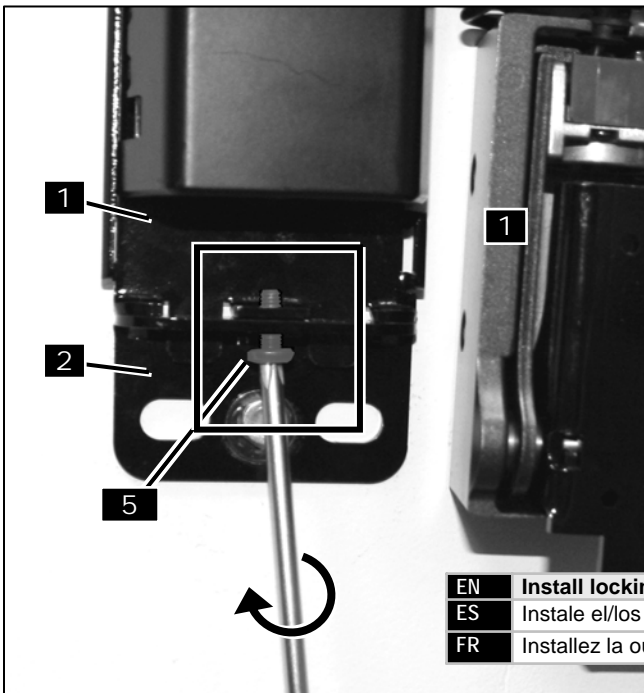
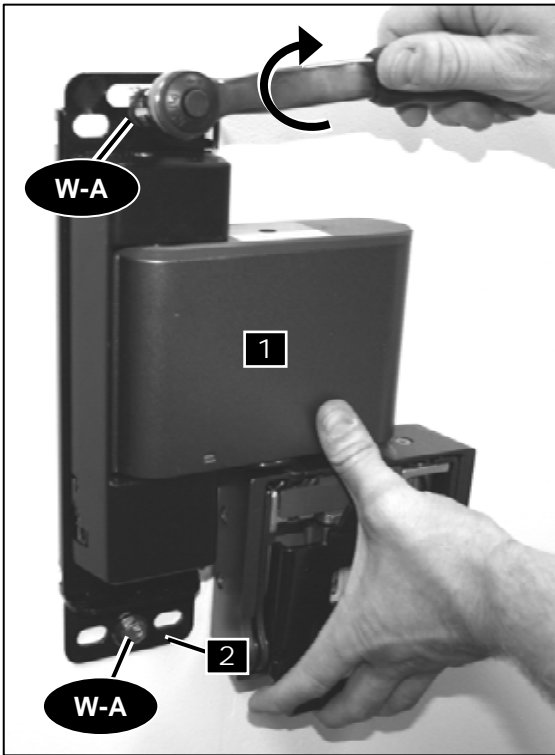

EN	Install locking screw(s)
ES	Instale el/los tornillo/s de fijación.
FR	Installez la ou les vis de blocage

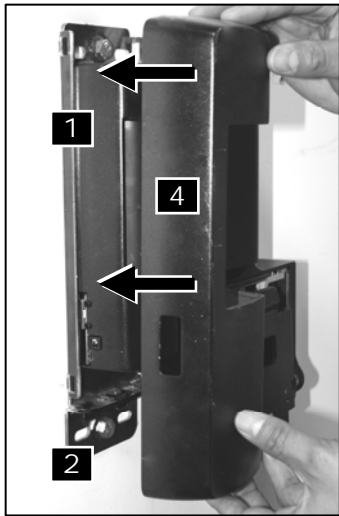

EN	Attach cover
ES	Coloque la cubierta
FR	Fixez le cache

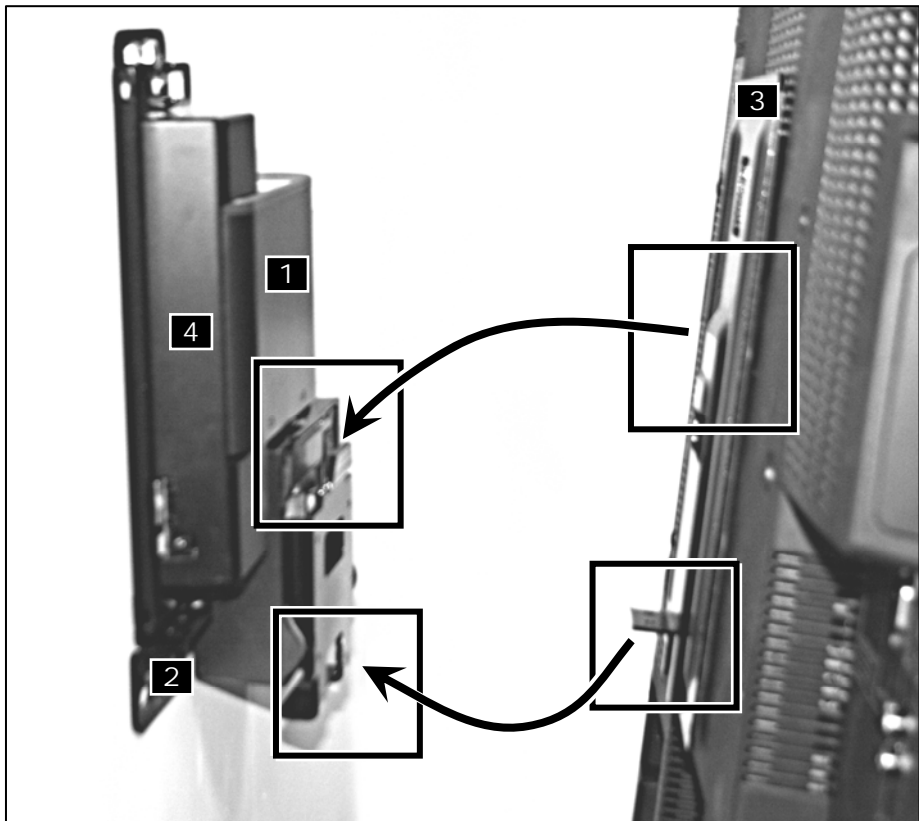

EN	Connect monitor and adapter to mount
ES	Conecte el monitor y el adaptador al soporte
FR	Connectez le moniteur et l'adaptateur sur le support

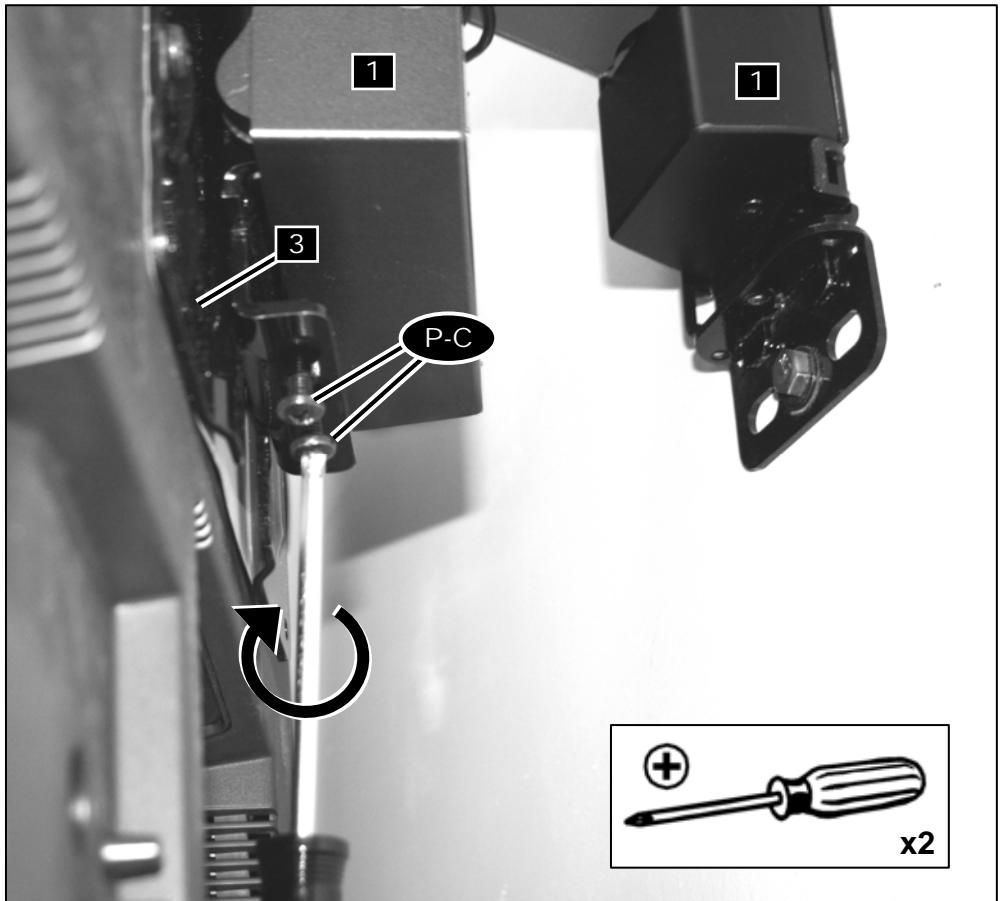

- |           |  |
|-----------|--|
| <b>EN</b> | <b>Install Monitor Locking screw(s) (P-A)</b>                  |
| <b>ES</b> | <b>Instale el/los tornillo/s de fijación del monitor (P-A)</b> |
| <b>FR</b> | <b>Installez la ou les vis de blocage de l'écran (P-A)</b>     |

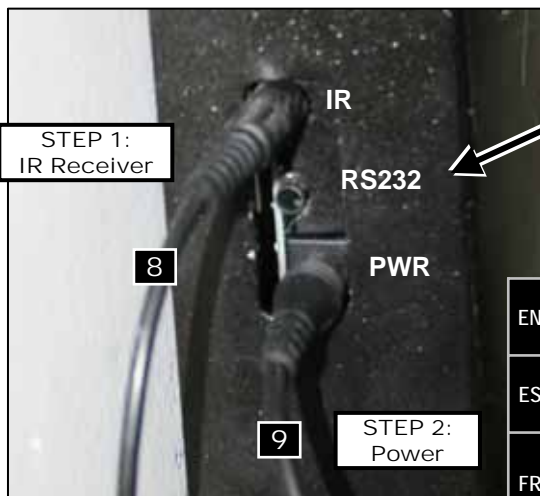

RS232  
(only available on Some models)

EN **Connect Cables in order, IR (6) or RS232 (only available on Some models) and then Power Plug (7)**

ES **Conecte los cables en orden, IR (6) o RS232 (sólo disponible en algunos modelos) y luego el enchufe (7)**

FR **Branchez dans l'ordre suivant: d'abord le câble IR (6) ou le câble RS232 (fourni seulement avec certains modèles) puis ensuite la fiche d'alimentation (7)**

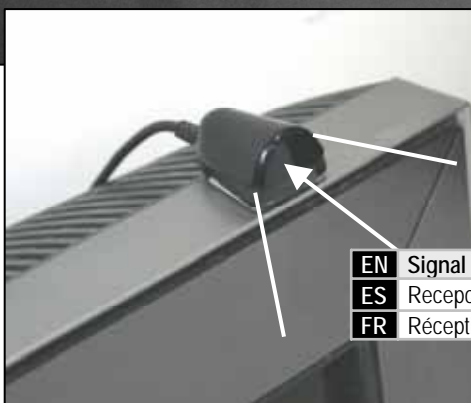
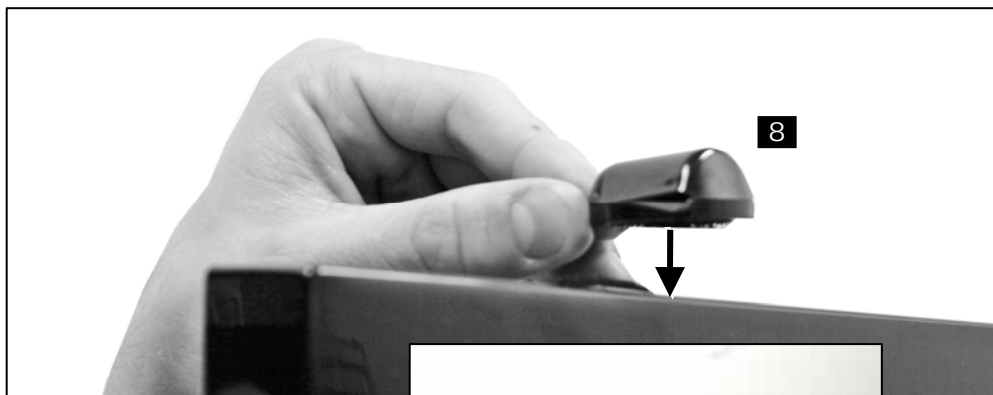

EN **Attach the IR receiver making sure nothing will obstruct the transmission from where the TV will be viewed.**

ES **Instale el receptor IR asegurándose de que nada obstruirá la transmisión desde donde se verá el televisor**

FR **Fixez le récepteur IR en vous assurant qu'aucun objet n'interfère avec la transmission infrarouge à partir de l'endroit d'où vous regarderez la télévision**

**ATTENTION!**

**EN** Must set WALL DETECT RIGHT first. Failure to do this may result in poor performance of Wall Mount. If set LEFT WALL DETECT, please use the SETUP / RESET to clear memory.

**STEP 1 = SETUP**

**Clears Memory & Set Home** - Push & Collapse the Mount Flat against the Wall at 0 degrees, Press and Hold for 5 seconds to set the home position (note: this also clears all memorized commands)

**LED LIGHT**

**EN** **Flashing LED:** Transmitting Signal  
**Solid Color LED:** Memory Set or Cancelled

**STEP 3 = WALL LIMIT LEFT SETUP**

Swivel Left closest to the Wall **without** the TV touching the Wall, leave about 1" (25mm). Hold down Wall Detect for 5 seconds till LED LIGHT color turns solid.

**STEP 2 = WALL LIMIT RIGHT SETUP**

Swivel Right closest to the Wall **without** the TV touching the Wall, leave about 1" (25mm). Hold down Wall Detect for 5 seconds till LED LIGHT color turns solid.



**EN** TILT UP

**EN**

**EN** LEFT SWIVEL

**EN** RIGHT SWIVEL

**STEP 4 = MEMORY 1 (optional):**

Swivel / Tilt to Desire Position and Hold for 5 Seconds until LED LIGHT color turns sold, memory is set.

**STEP 5 = MEMORY 2 (optional):**

Swivel / Tilt to Desire Position and Hold for 5 Seconds until LED LIGHT color turns sold, memory is set.

**EN** TILT DOWN

**EN**

**HOME**

This will bring the wall mount back to the wall of HOME position that user setup, if user needs to set a different Home position, please refer to SETUP button above for details.



**CAUTION**

**ATTENTION!**

Power Loss or interruption **DOES NOT** delete or clear the memory. User must use the SETUP / RESET button to clear memory. If Swivel too far RIGHT or LEFT and hits / makes contact with the wall, the unit will Stop after 2 seconds.



**ATENCIÓN!**

Primero, se debe establecer la **DETECCIÓN DE PARED a la DERECHA**. Cualquier falla que pusiera ocurrir al realizar esto, podría resultar en un escaso rendimiento del Soporte de pared. Si establece la **DETECCIÓN DE PARED a la IZQUIERDA**, utilice **SETUP / RESET (INSTALAR / REINICIAR)** para vaciar la memoria.

**PASO 1 = INSTALACIÓN**

Vacíe la memoria y establezca la posición cero. Empuje y apoye la parte plana del soporte contra la pared a 0 grados. Presione y mantenga presionado por 5 segundos para establecer a la posición cero (nota: Esto también vacía todos los comandos memorizados).

**LUZ DEL LED**

**LED intermitente:** Transmitiendo señal  
**LED de color ininterumpido:** Memoria establecida o cancelada

**PASO 3 = INSTALACIÓN A LA IZQUIERDA DEL LÍMITE DE LA PARED**

Gire a la izquierda hacia la parte más cercana a la pared sin que el televisor toque la pared, deje un espacio de 1" (25 mm.) aproximadamente. Presione el Detector de pared por 5 segundos hasta que el color de la LUZ DEL LED permanezca ininterumpido.

**INCLINAR HACIA ARRIBA**

**PASO 2 = INSTALACIÓN A LA DERECHA DEL LÍMITE DE LA PARED**

Gire a la derecha hacia la parte más cercana a la pared sin que el televisor toque la pared, deje un espacio de 1" (25 mm.) aproximadamente. Presione el Detector de pared por 5 segundos hasta que el color de la LUZ DEL LED permanezca ininterumpido.

**GIRAR BASE HACIA LA IZQUIERDA**

**GIRAR BASE HACIA LA DERECHA**

**PASO 4 = MEMORIA 1 (opcional):**

Gire / Incline hasta alcanzar la posición deseada y presione durante 5 segundos hasta que el color de la LUZ DEL LED permanezca ininterumpido y la memoria esté establecida.

**PASO 5 = MEMORIA 2 (opcional):**

Gire / Incline hasta alcanzar la posición deseada y presione durante 5 segundos hasta que el color de la LUZ DEL LED permanezca ininterumpido y la memoria esté establecida

**INCLINAR HACIA ABAJO**

**CERO**

Esto llevará el soporte de pared hacia la pared, hacia atrás de la posición CERO que el usuario instaló. Si el usuario necesita establecer una posición cero diferente, remítase al botón de **INSTALACIÓN** que figura más arriba para obtener más información.



**PRECAUCION**

**ATENCIÓN:** La pérdida o interrupción de encendido **NO** elimina o vacía la memoria. El usuario debe utilizar el botón de **SETUP / RESET (INSTALACIÓN / REINICIO)** para vaciar la memoria. Si gira demasiado hacia la **DERECHA** o **IZQUIERDA** y golpea / toca la pared, la unidad se detendrá después de 2 segundos.

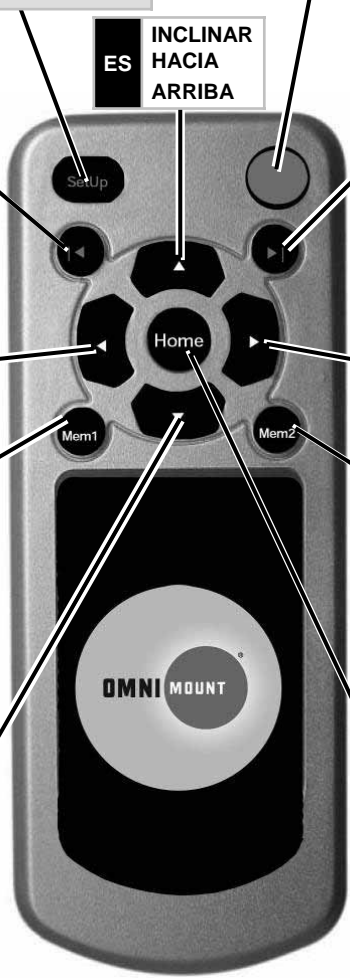

**ATTENTION!**

Vous devez d'abord régler la **DÉTECTION DU MUR DROIT**. Si vous n'y parvenez pas le support pourrait ne pas fonctionner normalement. Pour régler ensuite la **DÉTECTION DU MUR GAUCHE**, vous devez d'abord utiliser la fonction **SETUP / RESET (RÉGLAGE / RÉINITIALISATION)** pour remettre la mémoire à zéro.

**ÉTAPE 1 = RÉGLAGE**

Remet la mémoire et l'unité TV maison à zéro. Poussez et dépliez le support parallèlement au mur, appuyez sur le bouton et maintenez-le enfoncé pendant 5 secondes pour déterminer la position de départ. (remarque : cette action efface également tous les réglages mémorisés auparavant).

**VOYANT LUMINEUX**

**Voyant clignotant:** le signal se transmet  
**Voyant allumé en permanence:** Vous êtes en mode de réglage de la mémoire ou d'annulation

**ÉTAPE 3 = RÉGLAGE DE DÉTECTION DU MUR GAUCHE**

Faites pivoter l'écran vers la gauche jusqu'à 25 mm du mur. Maintenez le bouton de détection de mur pendant 5 secondes jusqu'à ce que le voyant lumineux reste allumé de manière continue

**INCLINEZ VERS LE HAUT**

**ÉTAPE 2 = RÉGLAGE DE DÉTECTION DU MUR DROIT**

Faites pivoter l'écran vers la droite jusqu'à 25 mm du mur. Maintenez le bouton de détection de mur pendant 5 secondes jusqu'à ce que le voyant lumineux reste allumé de manière continue

**FAIRE PIVOTER VERS LA GAUCHE**

**FAIRE PIVOTER VERS LA DROITE**

**ÉTAPE 4 = MÉMOIRE 1 (facultatif):**

Pivoter / inclinez jusqu'à la position désirée puis maintenir pendant 5 secondes jusqu'à ce que le **VOYANT LUMINEUX** soit allumé de manière continue, la mémoire est maintenant réglée

**ÉTAPE 5 = MÉMOIRE 2 (facultatif):**

Pivoter / inclinez jusqu'à la position désirée puis maintenir pendant 5 secondes jusqu'à ce que le **VOYANT LUMINEUX** soit allumé de manière continue, la mémoire est maintenant réglée

**INCLINEZ VERS LE BAS**

**POSITION DE DÉPART**

Cette fonction ramène le support mural à la position de départ que vous avez déjà choisie, si vous désirez la changer, veuillez consulter les instructions détaillées de la fonction de **RÉGLAGE** décrites plus haut.



**ATTENTION**



**ATTENTION:** La mémoire n'est pas affectée par les pannes ou les interruptions de courant électrique. Vous devez utiliser le bouton **SETUP / RESET (RÉGLAGE / RÉINITIALISATION)** pour remettre la mémoire à zéro. Si l'écran pivote trop vers la **GAUCHE** ou la **DROITE** et se cogne ou entre en contact avec le mur, il s'arrêtera de lui-même au bout de 2 secondes.

## ENGLISH

- This warranty applies to US Residents who purchase from an authorized OmniMount Dealer. OmniMount products are covered against defects in materials and workmanship for **1 year**. OmniMount will repair or replace the defective component or product, at its sole discretion.
- To obtain warranty service, contact OmniMount customer service at 800.MOUNT.IT (800.668.6848) or info@omnimount.com. You must supply a copy of your original receipt. If your product must be shipped to OmniMount for inspection, you will be responsible for the shipping charges. Replacement product shipped to you will be returned freight pre-paid.
- OmniMount disclaims any liability for modifications, improper installations, or installations over the specified weight range. To the maximum extent permitted by law, OmniMount disclaims any other warranties, expressed or implied, including warranties of fitness for a particular purpose and warranties of merchantability. OmniMount will not be liable for any damages arising out of the use of, or inability to use, OmniMount products. OmniMount bears no responsibility for incidental or consequential damages. This includes, but is not limited to, any labor charges for the repair of OmniMount products performed by anyone other than OmniMount.
- This warranty gives you specific legal rights, and you may also have other rights which vary from state to state.
- Specifications are subject to change without prior notice.

## ESPAÑOL

- Esta garantía tiene validez para los residentes estadounidenses que hayan realizado la compra en un distribuidor autorizado de OmniMount. Esta garantía cubre los productos OmniMount de los defectos de materiales y de mano de obra por un periodo de 5 años. OmniMount, a su exclusivo criterio, reparará o reemplazará el producto o componente defectuoso.
- Para obtener el servicio de garantía, comuníquese con el servicio de Atención al cliente de OmniMount. Llame al 800. MOUNT.IT (800.668.6848) o escribanos a info@omnimount.com. Deberá proporcionar el recibo original. Si fuera necesario enviar el producto a OmniMount para revisarlo, los gastos de envío correrán por su cuenta. El producto de reemplazo que se le envíe se le devolverá con los gastos de envío pagos.
- OmniMount no se hace responsable de modificaciones, instalaciones inadecuadas o instalaciones que superen el rango de peso especificado. En la medida en que la ley lo permita, OmniMount no se hace responsable de ninguna otra garantía, expresa o implícita, incluso las garantías de aptitud para un fin determinado o de comercialización. OmniMount no se hace responsable de ningún tipo de daños causados por el uso de los productos OmniMount o por el uso inapropiado de dichos productos. OmniMount no es responsable de los daños incidentales o emergentes. Dentro de éstos se incluyen todo tipo de gastos que pudieran surgir de las reparaciones de productos OmniMount que no se hayan realizado en OmniMount.
- Esta garantía le otorga derechos legales específicos. Es posible que además tenga otros derechos que varían según el estado.
- Las especificaciones están sujetas a cambios sin previo aviso.

## FRANÇAIS

- Cette garantie s'applique aux résidents des États-Unis qui achètent un produit OmniMount auprès d'un détaillant OmniMount autorisé. Les produits OmniMount sont garantis 5 ans contre les défauts de matériaux et de fabrication. OmniMount se chargera de réparer ou remplacer, à son entière discrétion, tout produit qui s'avèrera défectueux.
- Pour obtenir une réparation sous garantie, contactez le service à la clientèle OmniMount au 800.MOUNT.IT (800.668.6848) ou à info@omnimount.com. Vous devrez fournir une copie de votre reçu d'achat original. Si votre produit doit être expédié à un centre de réparation OmniMount pour y être inspecté, vous devrez payer les frais de port. Le produit de remplacement vous sera envoyé en port payé.
- OmniMount rejette toute responsabilité relativement à quelque problème pouvant être associé à une modification d'un produit, à une mauvaise installation ou à une installation ne respectant pas les limites de charge. Sous réserve des lois en vigueur, OmniMount réfute toute autre garantie expresse ou implicite, notamment toute garantie de commercialisation ou de convenance à un usage quelconque. OmniMount réfute toute responsabilité pour des dommages résultant de l'utilisation ou de l'impossibilité d'utiliser des produits OmniMount. OmniMount réfute également toute responsabilité pour quelque dommage accessoire ou indirect. Ceci s'applique notamment aux frais de main d'œuvre pour la réparation de produits OmniMount par une personne ne travaillant pas pour OmniMount.
- Cette garantie vous accorde des droits juridiques spécifiques, mais il est possible que vous ayez également d'autres droits selon votre lieu de résidence.
- Les spécifications sont susceptibles d'être modifiées sans préavis.

<b>(EN) English</b>	<b>THANK YOU FOR PURCHASING AN OMNIMOUNT PRODUCT</b>
<b>(ES) Spanish</b>	<b>GRACIAS POR ADQUIRIR UN PRODUCTO DE OMNIMOUNT</b>
<b>(FR) French</b>	<b>MERCI D'AVOIR ACHETÉ UN PRODUIT OMNIMOUNT</b>



**OmniMount Systems, Inc.**

8201 South 48th Street  
Phoenix, AZ 85044-5355

1-800-MOUNT-IT (1-800-668-6848)

[www.omnimountpro.com](http://www.omnimountpro.com)

## Free Manuals Download Website

<http://myh66.com>

<http://usermanuals.us>

<http://www.somanuals.com>

<http://www.4manuals.cc>

<http://www.manual-lib.com>

<http://www.404manual.com>

<http://www.luxmanual.com>

<http://aubethermostatmanual.com>

Golf course search by state

<http://golfingnear.com>

Email search by domain

<http://emailbydomain.com>

Auto manuals search

<http://auto.somanuals.com>

TV manuals search

<http://tv.somanuals.com>