

Powered Subwoofer

SKW-208

Instruction Manual

Thank you for purchasing an Onkyo powered subwoofer. Please read this manual thoroughly before using the unit. Following the instructions in this manual will enable you to obtain optimum performance and listening enjoyment from your new powered subwoofer. Please retain this manual for future reference.

Bedienungsanleitung

Herzlichen Glückwunsch zum Kauf eines aktiven Subwoofers von Onkyo. Bitte lesen Sie sich diese Bedienungsanleitung vor Herstellen der Verbindungen und vor dem Einschalten vollständig durch. Wenn Sie sich an die in dieser Anleitung aufgeführten Tips halten, werden Sie schnell in der Lage sein, die Qualität des aktiven Subwoofers voll auszukosten. Bitte heben Sie diese Bedienungsanleitung für später auf.

English

Contents

Important Safety Instructions.....	En-2
Precautions	En-3
Supplied Accessories	En-3
Controls	En-4
Connections	En-5
Subwoofer effects.....	En-5
Adjustments	En-6
Placement.....	En-6
Troubleshooting.....	En-6
Specifications	En-6

Deutsch

Inhalt

Wichtige Sicherheitshinweise	De-1
Vorsichtsmaßnahmen.....	De-2
Lieferumfang	De-2
Bedienelemente	De-3
Verbindungen.....	De-4
Subwoofer-Effekte	De-4
Einstellungen	De-5
Aufstellung	De-5
Fehlersuche.....	De-5
Technische Daten	De-6

WARNING:

TO REDUCE THE RISK OF FIRE OR ELECTRIC SHOCK, DO NOT EXPOSE THIS APPARATUS TO RAIN OR MOISTURE.

CAUTION:

TO REDUCE THE RISK OF ELECTRIC SHOCK, DO NOT REMOVE COVER (OR BACK). NO USER-SERVICEABLE PARTS INSIDE. REFER SERVICING TO QUALIFIED SERVICE PERSONNEL.



WARNING
RISK OF ELECTRIC SHOCK
DO NOT OPEN

AVIS
RISQUE DE CHOC ELECTRIQUE
NE PAS OUVRIR



The lightning flash with arrowhead symbol, within an equilateral triangle, is intended to alert the user to the presence of uninsulated "dangerous voltage" within the product's enclosure that may be of sufficient magnitude to constitute a risk of electric shock to persons.



The exclamation point within an equilateral triangle is intended to alert the user to the presence of important operating and maintenance (servicing) instructions in the literature accompanying the appliance.

Important Safety Instructions

1. Read these instructions.
2. Keep these instructions.
3. Heed all warnings.
4. Follow all instructions.
5. Do not use this apparatus near water.
6. Clean only with dry cloth.
7. Do not block any ventilation openings. Install in accordance with the manufacturer's instructions.
8. Do not install near any heat sources such as radiators, heat registers, stoves, or other apparatus (including amplifiers) that produce heat.
9. Do not defeat the safety purpose of the polarized or grounding-type plug. A polarized plug has two blades with one wider than the other. A grounding type plug has two blades and a third grounding prong. The wide blade or the third prong are provided for your safety. If the provided plug does not fit into your outlet, consult an electrician for replacement of the obsolete outlet.
10. Protect the power cord from being walked on or pinched particularly at plugs, convenience receptacles, and the point where they exit from the apparatus.
11. Only use attachments/accessories specified by the manufacturer.
12. Use only with the cart, stand, tripod, bracket, or table specified by the manufacturer, or sold with the apparatus. When a cart is used, use caution when moving the cart/apparatus combination to avoid injury from tip-over.

PORTABLE CART WARNING
S3125A
13. Unplug this apparatus during lightning storms or when unused for long periods of time.
14. Refer all servicing to qualified service personnel. Servicing is required when the apparatus has been damaged in any way, such as power-supply cord or plug is damaged, liquid has been spilled or objects have fallen into the apparatus, the apparatus has been exposed to rain or moisture, does not operate normally, or has been dropped.
15. Damage Requiring Service
Unplug the apparatus from the wall outlet and refer servicing to qualified service personnel under the following conditions:
 - A. When the power-supply cord or plug is damaged,
 - B. If liquid has been spilled, or objects have fallen into the apparatus,
 - C. If the apparatus has been exposed to rain or water,
 - D. If the apparatus does not operate normally by following the operating instructions. Adjust only those controls that are covered by the operating instructions as an improper adjustment of other controls may result in damage and will often require extensive work by a qualified technician to restore the apparatus to its normal operation,
 - E. If the apparatus has been dropped or damaged in any way, and
 - F. When the apparatus exhibits a distinct change in performance this indicates a need for service.
16. Object and Liquid Entry
Never push objects of any kind into the apparatus through openings as they may touch dangerous voltage points or short-out parts that could result in a fire or electric shock.
The apparatus shall not be exposed to dripping or splashing and no objects filled with liquids, such as vases shall be placed on the apparatus.
Don't put candles or other burning objects on top of this unit.
17. Batteries
Always consider the environmental issues and follow local regulations when disposing of batteries.
18. If you install the apparatus in a built-in installation, such as a bookcase or rack, ensure that there is adequate ventilation.
Leave 20 cm (8") of free space at the top and sides and 10 cm (4") at the rear. The rear edge of the shelf or board above the apparatus shall be set 10 cm (4") away from the rear panel or wall, creating a flue-like gap for warm air to escape.

Precautions

1. **Recording Copyright**—Unless it's for personal use only, recording copyrighted material is illegal without the permission of the copyright holder.
2. **AC Fuse**—The AC fuse inside the unit is not user-serviceable. If you cannot turn on the unit, contact your Onkyo dealer.
3. **Care**—Occasionally you should dust the unit all over with a soft cloth. For stubborn stains, use a soft cloth dampened with a weak solution of mild detergent and water. Dry the unit immediately afterwards with a clean cloth. Don't use abrasive cloths, thinners, alcohol, or other chemical solvents, because they may damage the finish or remove the panel lettering.
4. **Power**

WARNING

BEFORE PLUGGING IN THE UNIT FOR THE FIRST TIME, READ THE FOLLOWING SECTION CAREFULLY.

AC outlet voltages vary from country to country. Make sure that the voltage in your area meets the voltage requirements printed on the unit's rear panel (e.g., AC 230 V, 50 Hz or AC 120 V, 60 Hz).

The power cord plug is used to disconnect this unit from the AC power source. Make sure that the plug is readily operable (easily accessible) at all times.

For British models

Replacement and mounting of an AC plug on the power supply cord of this unit should be performed only by qualified service personnel.

IMPORTANT

The wires in the mains lead are coloured in accordance with the following code:

Blue: Neutral
Brown: Live

As the colours of the wires in the mains lead of this apparatus may not correspond with the coloured markings identifying the terminals in your plug, proceed as follows:

The wire which is coloured blue must be connected to the terminal which is marked with the letter N or coloured black.

The wire which is coloured brown must be connected to the terminal which is marked with the letter L or coloured red.

IMPORTANT

The plug is fitted with an appropriate fuse. If the fuse needs to be replaced, the replacement fuse must be approved by ASTA or BSI to BS1362 and have the same ampere rating as that indicated on the plug. Check for the ASTA mark or the BSI mark on the body of the fuse.

If the power cord's plug is not suitable for your socket outlets, cut it off and fit a suitable plug. Fit a suitable fuse in the plug.

For European Models

Declaration of Conformity

We, ONKYO EUROPE
ELECTRONICS GmbH
LIEGNITZERSTRASSE 6,
82194 GROEBENZELL,
GERMANY

GROEBENZELL, GERMANY

ONKYO EUROPE ELECTRONICS GmbH



K. MIYAGI

declare in own responsibility, that the ONKYO product described in this instruction manual is in compliance with the corresponding technical standards such as EN60065, EN55013, EN55020 and EN61000-3-2, -3-3.

Placement

- The subwoofer cabinet is made out of wood and is therefore sensitive to extreme temperatures and humidity, do not put it in locations subject to direct sunlight or in humid places, such as near an air conditioner, humidifier, bathroom, or kitchen.
- Do not put water or other liquids close to the subwoofer. If liquid is spilled over the subwoofer, the drive units may be damaged.
- Subwoofer should only be placed on sturdy, flat surfaces that are free from vibration. Putting it on uneven or unstable surfaces, where it may fall and cause damage, will affect the sound quality.
- Subwoofer is designed to be used in the upright vertical position only. Do not use it in the horizontal or tilted position.
- If the subwoofer is used near a turntable, CD player or DVD player, howling or slipping of sound may occur. To prevent this, move it away from the turntable, CD player or DVD player, otherwise lower the unit's output level.

Supplied Accessories

- **Pin connector cable 10 ft. (3 m)**

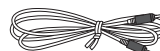

- **4 floor pads for the subwoofer**



* In catalogs and on packaging, the letter added to the end of the product name indicates the color of the SKW-208. Specifications and operation are the same regardless of color.

Using the Floor Pads for Subwoofer

If the subwoofer is placed on a hard floor (wood, vinyl, tile, etc.) and playback is very loud, the subwoofer's feet may damage the flooring.

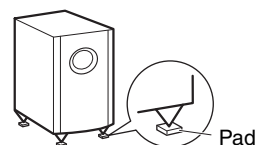

To prevent this, place the supplied pads underneath the subwoofer's feet. The pads also provide a stable base for the subwoofer.

Controls

FRONT VIEW

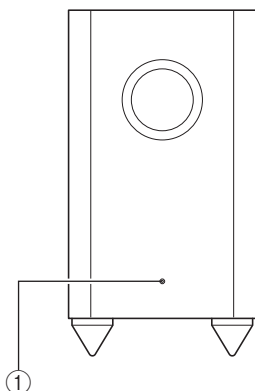

① STANDBY/ON indicator

Red: Subwoofer in standby mode

Blue: Subwoofer on

The Auto Standby function will automatically set the SKW-208 to Standby mode when there is no input signal, or when the input signal is below a certain level.

Note:

If the Auto Standby function sets the SKW-208 to Standby mode even when an input signal is present, the input signal level is too low. In this case, increase the subwoofer output level on the amplifier or AV receiver connected to the SKW-208.

REAR PANEL

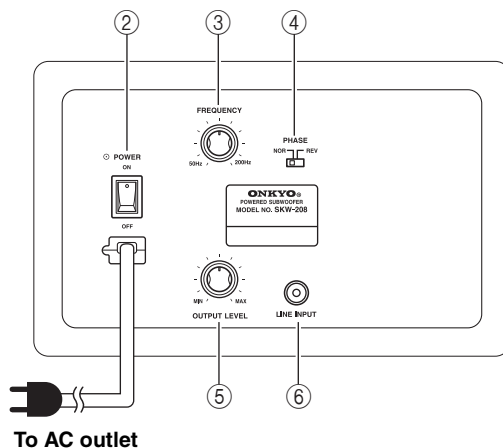

② POWER switch

Press this switch to the ON position to turn on the power. Press it to the OFF position to turn off the power.

③ FREQUENCY knob

Use this knob to select the high-frequency range at which to cut off the signal to the subwoofer. You can select any frequency between 50 Hz and 200 Hz, depending on the characteristics of the speaker system.

④ PHASE switch

Use this switch to reverse the phase of the SKW-208. Normally, set the switch to the “NOR” position. Depending on the connected speakers or the installation environment of the SKW-208 however, the “REV” position may result in better sound. Select the switch position that produces a louder bass sound.

⑤ OUTPUT LEVEL knob

Use this knob to adjust the volume of the subwoofer.

⑥ LINE INPUT jack

Connect this jack to the SUBWOOFER PREOUT jacks on the amplifier etc.

Connections

For safety considerations, turn off all other system components before you connect or disconnect any component and plug the power cable for the last.

Using the SKW-208 with an AV amplifier

When using the SKW-208 in conjunction with an AV amplifier or receiver that features surround capability, connect the SKW-208 LINE INPUT to SUBWOOFER PREOUT jack using the supplied pin connector cable.

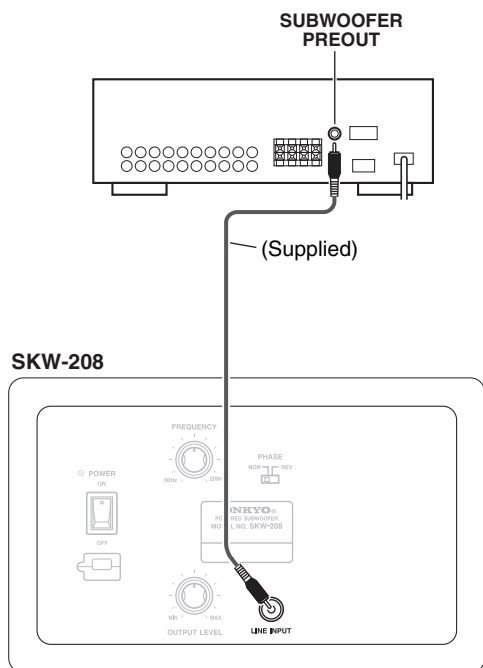

Subwoofer effects

Adding a subwoofer to your speaker system expands the bandwidth of the bass range. However, if the subwoofer's reproduction bandwidth or sound output level is improperly adjusted, the overall performance may decrease, as shown in the graphs below.

When the subwoofer's reproduction bandwidth is correct

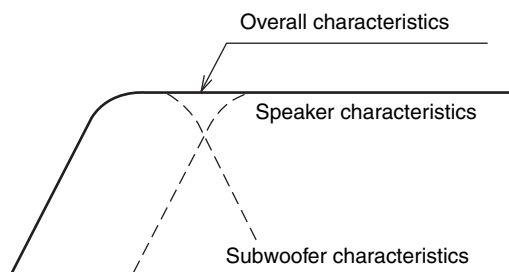

When the subwoofer's output level is incorrect

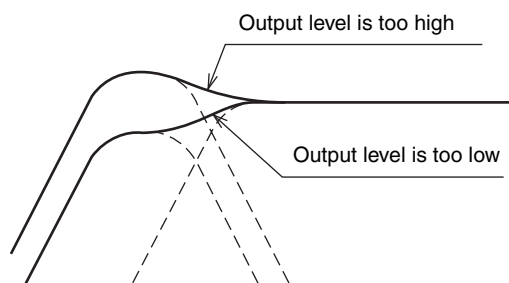

When the subwoofer's reproduction bandwidth is far from the speaker's bandwidth

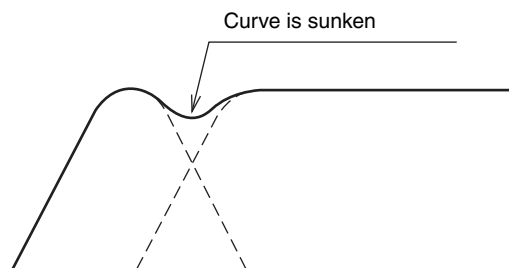

When the subwoofer's reproduction bandwidth is close to the speaker's bandwidth

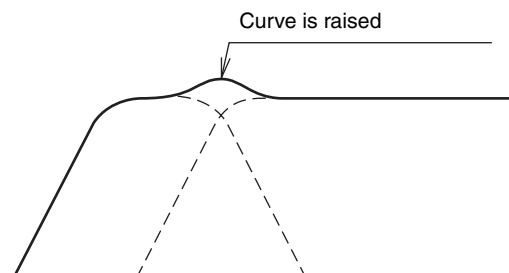

Adjustments

Crossover frequency and output level

- Adjust the SKW-208 output level and crossover frequency to suit your listening room and connected speakers.
- Be aware that you might set the subwoofer to a high output level because superbass-range sound is less audible than other sound ranges. To obtain well-balanced frequency characteristics, set the output level to a slightly lower level than seems optimal. (This will also prevent the input of signals that are too strong.)

Note:

Be careful not to allow the input of excessive power. Input levels that greatly exceed normal situations can damage the SKW-208. Also note that switching operations at the amplifier may generate excessive noise that may result in damage. When using switches at the amplifier, first lower the volume to prevent accidental damage.

Placement

The placement of the SKW-208 can greatly affect the sound that is produced. In general, a good bass sound can be obtained by installing the subwoofer in a front corner, or at one-third the width of the wall, as shown.

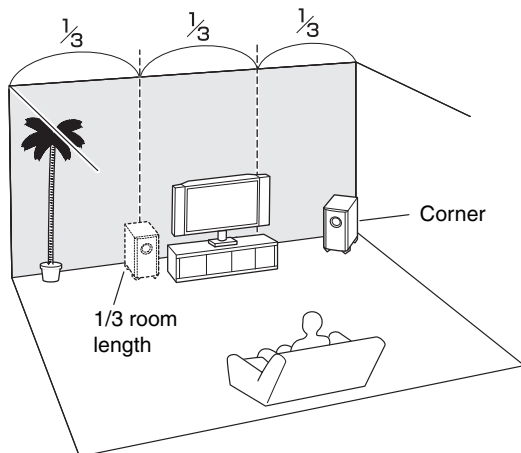

Troubleshooting

The unit does not turn on

- The power plug is not fully inserted.
→ Insert the power plug fully into the power outlet.

No sound is output

- The OUTPUT LEVEL knob is set to the MIN level.
→ Set the OUTPUT LEVEL knob properly.

- Pin connector cable is not properly connected to the LINE INPUT jack.
- The speaker setting at the amplifier (or receiver) is incorrect.
→ Check the settings at the amplifier (or receiver).
- The input signal is so small that the unit entered Standby mode.
→ Slightly increase the output level at the amplifier (or receiver).
- If the STANDBY/ON indicator lights up (both red and blue LEDs) several seconds or minutes after the sound output stopped, this means that the amp protection circuit has been activated. In this case, set the OUTPUT LEVEL knob to the center position, and disconnect the power cord from the AC outlet. Wait at least 10 seconds, and then reconnect the power cord. If that doesn't solve the issue, contact your Onkyo dealer.

Low sound output

- The sound source might not include a superbass range.
→ Play a sound source that includes a superbass range.

Hum noise

- Pin connector plug is not inserted completely.
→ Fully insert the pin connector plug.
- External leakage flux (induction noise by TV, etc.) occurs.
→ Relocate the SKW-208 away from the noise source and re-connect.

Specifications

Type	Bass-reflex with built-in power amplifier
Input sensitivity/impedance	550 mV / 20 kΩ
Frequency response	25–200 Hz
Rated output power	120 watts minimum continuous power, 4 ohms, driven at 100 Hz with a maximum total harmonic distortion of 1 %
Cabinet capacity	37 L (1.3 cubic feet)
Drivers unit	25 cm (10 inch) cone woofer
Power supply	AC 230 V, 50 Hz
Power consumption	150 W
Dimensions (W × H × D)	275 × 507 × 411 mm (10-13/16" × 19-15/16" × 16-3/16")
Weight	11.6 kg (25.6 lbs.)
Accessory	Pin connector cable (1 pc.) Instruction manual (this manual) Floor pad (4 pcs.)
Others	Auto standby

Specifications and appearance are subject to change without prior notice.

ACHTUNG:

UM FEUER UND STROMSCHLÄGE ZU VERMEIDEN, SOLLTE DAS GERÄT WEDER REGEN NOCH FEUCHTIGKEIT AUSGESETZT WERDEN.

VORSICHT:

UM STROMSCHLÄGE ZU VERMEIDEN, WEDER DAS GEHÄUSE (NOCH DIE RÜCKSEITE) ÖFFNEN. NICHTS IM GEHÄUSE DARF VOM BENUTZER GEWARTET WERDEN. WENDEN SIE SICH AN DEN QUALIFIZIERTEN KUNDENDIENST.



WARNING
RISK OF ELECTRIC SHOCK
DO NOT OPEN

AVIS
RISQUE DE CHOC ELECTRIQUE
NE PAS OUVRIR



Das Blitzsymbol mit Pfeil innerhalb eines gleichseitigen Dreiecks soll den Anwender auf das Vorhandensein von "gefährlichen Spannungen" im Inneren des Gehäuses dieses Produktes aufmerksam machen. Derartige Spannungen sind hoch genug, um für Menschen gefährliche Schläge zu bewirken.



Das Ausrufungszeichen innerhalb eines gleichseitigen Dreiecks soll den Anwender auf das Vorhandensein von wichtigen Betriebs- oder Wartungshinweisen (Service) in der dem Produkt beiliegenden Dokumentation hinweisen.

Wichtige Sicherheitshinweise

1. Lesen Sie sich diese Hinweise durch.
2. Bewahren Sie diese Hinweise auf.
3. Beachten Sie alle Warnungen.
4. Befolgen Sie alle Anweisungen.
5. Verwenden Sie dieses Gerät niemals in der Nähe von Wasser.
6. Reinigen Sie das Gehäuse nur mit einem trockenen Tuch.
7. Versperren Sie niemals die vorhandenen Lüftungsschlitze. Stellen Sie das Gerät immer den Anweisungen des Herstellers entsprechend auf.
8. Stellen Sie das Gerät niemals in die Nähe einer Wärmequelle, z.B. eines Heizkörpers, Ofens bzw. anderen Gerätes, das viel Wärme erzeugt.
9. Versuchen Sie niemals, die Sicherheitsvorkehrung des polarisierten oder Erdungsstiftes zu umgehen. Ein polarisierter Stecker weist zwei Stifte mit unterschiedlicher Breite auf. Ein geerdeter Stecker weist zwei Stifte und einen Erdungsstift auf. Der breitere Stift bzw. der Erdungsstift dient Ihrer Sicherheit. Wenn der beiliegende Stecker nicht in Ihre Steckdose passt, müssen Sie einen Elektriker bitten, neue Steckdosen zu installieren.
10. Sorgen Sie dafür, dass niemand auf das Netzkabel treten kann und dass es nicht abgeklemmt wird. Diese Gefahr besteht insbesondere in der Nähe der Steckdose oder des Kabelaustritts am Gerät.
11. Verwenden Sie nur Halterungen/Zubehör, die/das vom Hersteller ausdrücklich empfohlen wird/werden.
12. Verwenden Sie nur Wagen, Ständer, Halterungen und Unterlagen, die entweder vom Hersteller empfohlen werden oder zum Lieferumfang des Gerätes gehören. Seien Sie bei Verwendung eines Wagens vorsichtig. Dieser darf beim Transport nicht umfallen, weil das zu schweren Verletzungen führen kann.
13. Lösen Sie im Falle eines Gewitters oder wenn Sie das Gerät längere Zeit nicht verwenden möchten, den Netzanschluss.
14. Überlassen Sie alle Wartungsarbeiten einer qualifizierten Kundendienststelle. Das Gerät muss zur Wartung eingereicht werden, wenn es Schäden aufweist, z.B. wenn das Netzkabel oder der Stecker beschädigt ist, wenn Wasser oder Fremdkörper in das Geräteinnere gelangt sind, wenn das Gerät Feuchtigkeit oder Regen ausgesetzt war bzw. wenn es sich nicht normal verhält oder wenn seine Funktionsfähigkeit merklich nachgelassen hat.
15. Schäden, die eine Reparatur erfordern
Lösen Sie sofort den Netzanschluss und reichen Sie das Gerät bei einer qualifizierten Kundendienststelle ein, wenn:
 - A. Das Netzkabel bzw. dessen Stecker beschädigt ist;
 - B. Wenn Fremdkörper oder Flüssigkeiten ins Geräteinnere gelangt sind;
 - C. Wenn das Gerät nass geworden ist (z.B. durch Regen oder Wasser);
 - D. Das Gerät anhand der in dieser Anleitung gegebenen Hinweise nicht erwartungsgemäß funktioniert. Prinzipiell sollten Sie nur die Bedienelemente verwenden, die ausdrücklich erwähnt werden, weil andere Handlungsabläufe zu so schweren Schäden führen können, dass nur ein qualifizierter Wartungstechniker sie wieder beheben kann;
 - E. Das Gerät hingefallen ist bzw. das Gehäuse sichtbare Schäden aufweist;
 - F. Wenn die Leistung des Gerätes merklich nachgelassen hat—das sollte immer als Warnung gewertet werden, dass das Gerät überprüft werden muss.
16. Flüssigkeiten und Fremdkörper
Achten Sie darauf, dass weder Flüssigkeiten noch kleine Gegenstände über die Öffnungen in das Geräteinnere gelangen. Das könnte zu Stromschlägen oder sogar Brand führen. Sorgen Sie dafür, dass keine Flüssigkeit auf das Gerät tropft bzw. gespritzt wird und stellen Sie niemals Wasserbehälter (z.B. Vasen) darauf. Stellen Sie keine Kerzen oder andere brennenden Gegenstände auf dieses Gerät.
17. Batterien
Beachten Sie beim Entsorgen erschöpfter Batterien immer die in Ihrer Gegend geltenden Umweltafghanistanen oder -empfehlungen.
18. Achten Sie bei Aufstellung des Gerätes in einem Schrank oder Bücherbord auf eine einwandfreie Lüftung.
An der Oberseite und den Seiten muss ein Freiraum von 20 cm gelassen werden. An der Rückseite müssen mindestens 10 cm frei sein. Zwischen der Rückseite des Schrankes oder Bücherbords muss ein Freiraum von mindestens 10 cm gelassen werden, um die Abfuhr der Warmluft zu gewährleisten.

VORSICHT MIT SCHRÄNKEN



S3125A

Vorsichtsmaßnahmen

1. **Urheberrechte**—Außer für private Zwecke ist das Aufnehmen urheberrechtlich geschützten Materials ohne die Zustimmung des Rechteinhabers strafbar.
2. **Sicherung**—Die Sicherung im Inneren des Gerätes darf niemals vom Anwender gewartet werden. Wenn sich das Gerät nicht einschalten lässt, verständigen Sie bitte Ihren Onkyo-Händler.
3. **Pflege**—Hin und wieder sollten Sie das Gerät mit einem weichen Tuch abstauben. Hartnäckige Flecken darf man mit einem weichen und Tuch und etwas milder Reinigungslauge abwischen. Wischen Sie das Gehäuse gleich im Anschluss mit einem sauberen Tuch trocken. Verwenden Sie niemals ätzende Produkte, Verdüner, Waschbenzin oder chemische Lösungsmittel, da diese die Lackierung angreifen oder die Beschriftung ablösen können.

4. Stromversorgung

VORSICHT

LESEN SIE SICH FOLGENDE PUNKTE SORGFÄLTIG DURCH, BEVOR SIE DAS GERÄT ANS NETZ ANSCHLIESSEN.

Die Spannung der Steckdosen ist von Land zu Land unterschiedlich. Vergewissern Sie sich, dass die Netzspannung bei Ihnen den auf der Rückseite Ihres Gerätes aufgedruckten Angaben (z.B., AC 230 V, 50 Hz oder AC 120 V, 60 Hz).

Um die Stromversorgung des Geräts ganz zu unterbinden, müssen Sie die Verbindung des Netzkabels lösen. Sorgen Sie dafür, dass der Netzstecker im Bedarfsfall problemlos gezogen werden kann.

Modelle für Europa

Konformitätserklärung

Wir, ONKYO EUROPE ELECTRONICS GmbH
LIEGNITZERSTRASSE 6,
82194 GROEBENZELL,
GERMANY

CE

erklären in eigener Verantwortung, daß das ONKYO-Produkt, das in dieser Betriebsanleitung beschrieben wird, mit den folgenden technischen Normen übereinstimmt: EN60065, EN55013, EN55020 und EN61000-3-2, -3-3.

GROEBENZELL, GERMANY

K. MIYAGI

ONKYO EUROPE ELECTRONICS GmbH

Pflege

- Das Gehäuse des Subwoofers ist aus Holz. Stellen Sie den Subwoofer daher nicht an Orten auf, die direktem Sonnenlicht oder Feuchtigkeit (z.B. in der Nähe einer Klimaanlage oder eines Luftbefeuchters, im Badezimmer oder in der Küche) ausgesetzt sind.
- Nach Möglichkeit sollte sich kein Wasser bzw. andere Flüssigkeit in der Nähe des Subwoofers befinden. Wenn Flüssigkeit auf den Subwoofer tropft, könnten die Lautsprecher beschädigt werden.

- Stellen den Subwoofer auf eine stabile, ebene Oberfläche, die keinerlei Vibrationen ausgesetzt ist. Wenn Sie ihn auf einer schrägen oder wackligen Oberfläche aufstellen, könnte er umfallen und Verletzungen verursachen. Außerdem lässt die Klangqualität dann zu wünschen übrig.
- Der Subwoofer wurde ausschließlich für eine aufrechte Aufstellung konstruiert. Legen Sie ihn nicht auf die Seite bzw. kippen Sie ihn nicht.
- Wenn sich der Subwoofer in der Nähe eines Platten-, CD- oder DVD-Spielers befindet, kann es zu Rückkopplung und Aussetzern kommen. Stellen Sie ihn dann weiter vom Platten-, CD- oder DVD-Spieler entfernt auf oder verringern Sie den Ausgangspegel.

Lieferumfang

- RCA-Kabel (3 m)



- 4 GummifüÙe für den Subwoofer



* Der Buchstabe am Ende der Produktbezeichnung in Katalogen und auf der Verpackung verweist auf die Farbe des SKW-208. Die technischen Daten und die Bedienung sind jedoch für alle Geräte gleich.

Verwendung der GummifüÙe für den Subwoofer

Wenn Sie den Subwoofer auf einen harten Boden (Holz, Vinyl, Fliesen usw.) stellen und einen hohen Pegel verwenden möchten, könnten die FüÙe des Subwoofers den Boden verkratzen. In einem solchen Fall bringen Sie daher am besten die beiliegenden GummifüÙe an. Die GummifüÙe garantieren außerdem einen stabileren Halt des Subwoofers.

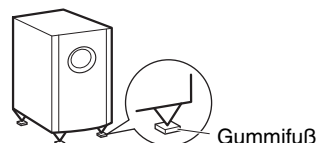

Bedienelemente

VORDERSEITE

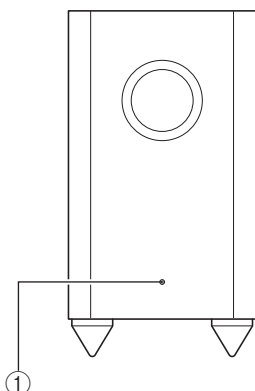

① Bereitschafts-Diode (STANDBY/ON)

Rot: Der Subwoofer ist im Bereitschaftsbetrieb.

Blau: Der Subwoofer ist aktiv.

Wenn kein Eingangssignal mehr empfangen wird bzw. wenn sein Pegel unter den Mindestwert abgesunken ist, aktiviert die „Auto Standby“-Funktion automatisch den Bereitschaftsbetrieb des SKW-208.

Anmerkung:

Wenn die „Auto Standby“-Funktion selbst den Bereitschaftsbetrieb des SKW-208 aktiviert, wenn ein Eingangssignal anliegt, ist dessen Pegel wahrscheinlich zu niedrig. In dem Fall müssen Sie den Subwoofer-Ausgangspegel des Verstärkers oder AV-Receivers, an den Sie den SKW-208 angeschlossen haben, erhöhen.

RÜCKSEITE

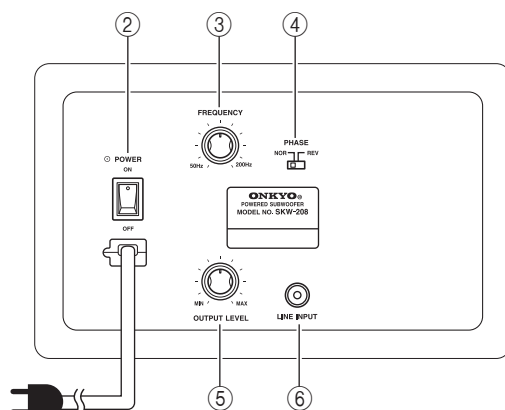

Zur Netzsteckdose

② POWER-Schalter

Stellen Sie diesen Schalter auf ON, um das Gerät einzuschalten. Stellen Sie ihn auf OFF, um das Gerät auszuschalten.

③ FREQUENCY-Regler

Mit diesem Regler können Sie den Eckwert der Höhenfrequenzen einstellen, die nicht vom Subwoofer verstärkt werden sollen.

Der Einstellbereich beträgt 50–200Hz. Die Wahl des Eckwertes sollte sich nach dem Übertragungsbereich der übrigen Boxen richten.

④ PHASE-Schalter

Mit diesem Schalter kann die Phase des SKW-208 umgekehrt werden. In der Regel sollte er sich in der „NOR“-Position befinden. Bei bestimmten Boxen oder Anlagen, in denen der SKW-208 zu Einsatz kommt, kann mit „REV“ eventuell ein besseres Ergebnis erzielt werden. Wählen Sie die Schalterposition, bei welcher die Basswiedergabe lauter ist.

⑤ OUTPUT LEVEL-Regler

Mit diesem Regler kann die Lautstärke des Subwoofers einstellen.

⑥ LINE INPUT-Buchse

Verbinden Sie diese Buchse mit den SUBWOOFER PREOUT-Buchsen am Verstärker usw.

Verbindungen

Aus Sicherheitsgründen müssen Sie alle anderen Systembausteine ausschalten, bevor Sie Verbindungen herstellen oder lösen. Schließen Sie die Netzkabel immer ganz zuletzt an.

Verwendung des SKW-208 mit einem AV-Verstärker

Zur Verwendung des SKW-208 mit einem Surround-fähigen AV-Verstärker oder Receiver verbinden Sie den SKW-208 LINE INPUT über das beiliegende RCA-Kabel mit dem SUBWOOFER PREOUT-Ausgang des Verstärkers/Receivers.

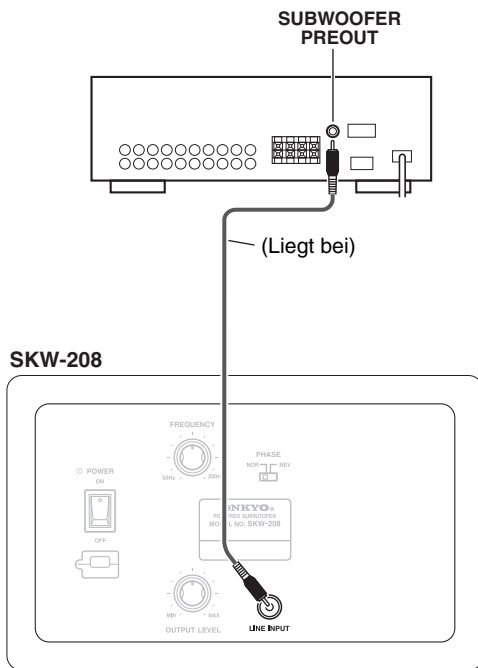

Subwoofer-Effekte

Bei Hinzufügen eines Subwoofers zu Ihrem Lautsprechersystem kann ein breiterer Bassbereich übertragen werden. Wenn die Wiedergabebandbreite des Subwoofers oder die Ausgangslautstärke falsch eingestellt ist, lässt die Leistung nach. Siehe die unten gezeigten Kurven.

Bei richtiger Wiedergabebandbreite des Subwoofers

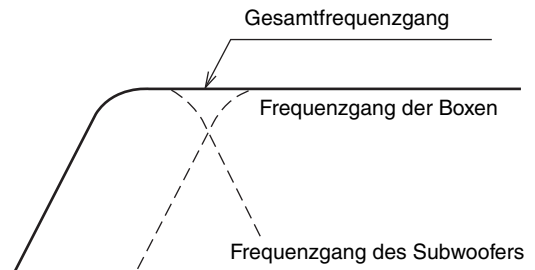

Bei falscher Lautstärke-Einstellung des Subwoofers

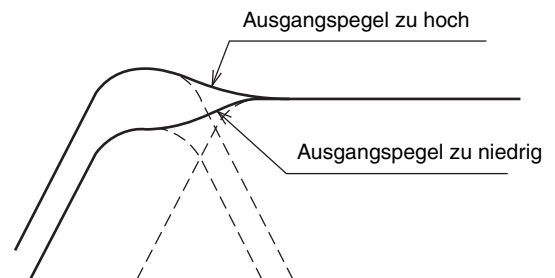

Wenn der Abbildungsbereich des Subwoofers zu weit von jenem der Boxen entfernt ist

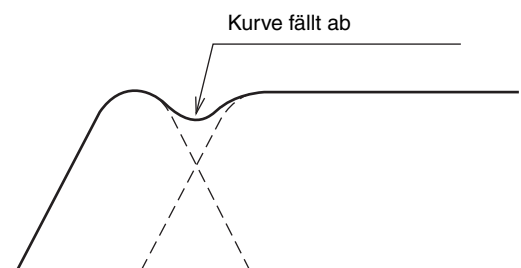

Wenn der Abbildungsbereich des Subwoofers zu nahe an jenem der Boxen liegt

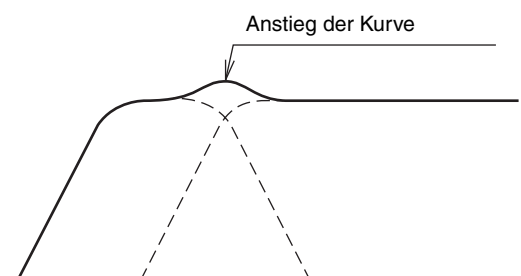

Einstellungen

Übergangsfrequenz und Ausgangspegel

- Stellen Sie den Ausgangspegel und die Übergangsfrequenz des SKW-208 auf einen Wert ein, der für den Hörraum und die übrigen Boxen geeignet ist.
- Bedenken Sie, dass man sehr tiefe Bässe schlechter wahrnimmt als andere Frequenzen. Hüten Sie sich daher vor einer übertriebenen PegelEinstellung des Subwoofers. Um ein wirklich ausgewogenes Frequenzspektrum zu erzielen, müssen Sie den Pegel etwas unter jenem Wert belassen, den Sie als „normal“ empfinden. (Damit reduzieren Sie zudem das Risiko einer Überlastung.)

Anmerkung:

Wählen Sie nie einen extrem hohen Pegel. Eingangspiegel, die sich weit über dem Normalwert befinden, könnten den SKW-208 nämlich beschädigen. Umschaltungen auf dem Verstärker erzeugen u.U. laute Knackser, die ebenfalls zu Schäden führen können. Verringern Sie die Lautstärke des Verstärkers, bevor Sie eine andere Signalquelle usw. wählen.

Aufstellung

Der Aufstellungsort des SKW-208 hat einen maßgeblichen Einfluss auf den erzeugten Klang. Im Allgemeinen ist die Basswiedergabe dann optimal, wenn man den Subwoofer in einer vorderen Ecke bzw. etwas von der Mitte versetzt aufstellt. Siehe die Abbildung.

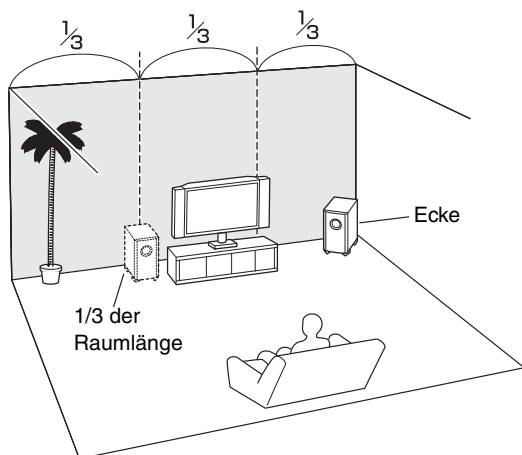

Fehlersuche

Das Gerät kann nicht eingeschaltet werden

- Der Netzstecker ist nicht ordnungsgemäß angeschlossen.
→ Schieben Sie den Netzstecker so weit wie möglich in die Steckdose.

Sie hören nichts

- Der OUTPUT LEVEL-Regler befindet sich in der MIN-Position.
→ Stellen Sie den OUTPUT LEVEL-Regler auf einen geeigneten Wert.
- Das RCA/Cinch-Kabel ist nicht ordnungsgemäß mit der LINE INPUT-Buchse verbunden.
- Falsche Lautsprecher-Einstellung am Verstärker (bzw. Receiver).
→ Korrigieren Sie die Einstellungen des Verstärkers (bzw. Receivers).
- Das Eingangssignal ist so schwach, dass der Bereitschaftsbetrieb aktiviert wurde.
→ Erhöhen Sie den Ausgangspegel des Verstärkers (bzw. Receivers) ein wenig.
- Wenn die STANDBY/ON-Diode mehrere Sekunden nach Empfang des letzten Signals sowohl rot als auch blau leuchtet, wurde die Schutzschaltung des Verstärkers aktiviert. Dann müssen Sie den OUTPUT LEVEL-Regler in die Mitte stellen und den Netzanschluss lösen. Warten Sie mindestens 10 Sekunden und schließen Sie das Netzkabel erst danach wieder an. Wenn das Problem erneut auftritt, wenden Sie sich bitte an Ihren Onkyo-Händler.

Die Wiedergabe ist zu leise

- Die Signalquelle enthält u.U. keinen Tiefbassbereich.
→ Spielen Sie eine Quelle ab, die auch Tiefbassfrequenzen enthält.

Brummen/Rauschen

- Ein RCA/Cinch-Stecker wurde nur halb in eine Buchse geschoben.
→ Schieben Sie den Stecker so weit wie möglich in die Buchse.
- Es sind externe Störeinstreuungen (Rauschen von einem Fernseher usw.) vorhanden.
→ Stellen Sie den SKW-208 weiter von der Störquelle entfernt auf.

Technische Daten

Typ	Bassreflex mit eingebauter Endstufe
Eingangsempfindlichkeit und Impedanz	550 mV / 20 k Ω
Frequenzgang	25–200 Hz
Nennausgangsleistung	120W minimale Dauerleistung, 4 Ω , getrieben bei 100Hz mit einem maximalen Klirrfaktor von 1%
Gehäusevolumen	37 L
Lautsprecher	Konus-Woofer 25cm
Stromversorgung	AC 230 V, 50 Hz
Leistungsaufnahme	150 W
Abmessungen (B \times H \times T)	275 \times 507 \times 411 mm
Gewicht	11,6 kg
Lieferumfang	RCA-Kabel (1 St.) Bedienungsanleitung (dieses Buch) Gummifuß (4 St.)
Andere	Auto-Bereitschaft

Änderungen der technischen Daten und Funktionen ohne vorherige Ankündigung vorbehalten.

ONKYO CORPORATION

Sales & Product Planning Div. : 2-1, Nisshin-cho, Neyagawa-shi, OSAKA 572-8540, JAPAN
Tel: 072-831-8023 Fax: 072-831-8163

ONKYO U.S.A. CORPORATION

18 Park Way, Upper Saddle River, N.J. 07458, U.S.A.
Tel: 800-229-1687, 201-785-2600 Fax: 201-785-2650 <http://www.us.onkyo.com/>

ONKYO EUROPE ELECTRONICS GmbH

Liegnitzerstrasse 6, 82194 Groeben Zell, GERMANY
Tel: +49-8142-4401-0 Fax: +49-8142-4401-555 <http://www.eu.onkyo.com/>

ONKYO EUROPE ELECTRONICS GmbH (UK BRANCH)

The Coach House 81A High Street, Marlow, Buckinghamshire, SL7 1AB, UK
Tel: +44-(0)1628-473-350 Fax: +44(0)-1628-401-700

ONKYO CHINA LIMITED

Unit 1&12, 9/F, Ever Gain Plaza Tower 1, 88, Container Port Road, Kwai Chung,
N.T., Hong Kong Tel: 852-2429-3118 Fax: 852-2428-9039
<http://www.ch.onkyo.com/>

11006-2

SN 29400452A

(C) Copyright 2010 ONKYO CORPORATION Japan. All rights reserved.

Download from www.Somanuals.com. All Manuals Search And Download.



* 2 9 4 0 0 4 5 2 A *

Free Manuals Download Website

<http://myh66.com>

<http://usermanuals.us>

<http://www.somanuals.com>

<http://www.4manuals.cc>

<http://www.manual-lib.com>

<http://www.404manual.com>

<http://www.luxmanual.com>

<http://aubethermostatmanual.com>

Golf course search by state

<http://golfingnear.com>

Email search by domain

<http://emailbydomain.com>

Auto manuals search

<http://auto.somanuals.com>

TV manuals search

<http://tv.somanuals.com>