

7.1ch Home Theater Speaker Package

SKS-HT530

<i>SKF-530F</i>	FRONT SPEAKER
<i>SKC-530C</i>	CENTER SPEAKER
<i>SKM-530S</i>	SURROUND SPEAKER
<i>SKB-530</i>	SURROUND BACK SPEAKER
<i>SKW-530</i>	POWERED SUBWOOFER

Getting Started..... En-2

Primeros pasos..... Es-2

Guida introduttiva..... It-2

Vorbereitungen..... De-2

Installing & Using..... En-5

Instalación y utilización... Es-5

Installazione e utilizzo..... It-5

Aufstellung & Verwendung
..... De-5

Instruction Manual
Manual de instrucciones
Manuale di istruzioni
Bedienungsanleitung

Appendix En-7

Apéndice..... Es-7

Appendice It-7

Anhang De-7

WARNING:

TO REDUCE THE RISK OF FIRE OR ELECTRIC SHOCK, DO NOT EXPOSE THIS APPARATUS TO RAIN OR MOISTURE.

CAUTION:

TO REDUCE THE RISK OF ELECTRIC SHOCK, DO NOT REMOVE COVER (OR BACK). NO USER-SERVICEABLE PARTS INSIDE. REFER SERVICING TO QUALIFIED SERVICE PERSONNEL.



WARNING
RISK OF ELECTRIC SHOCK
DO NOT OPEN

AVIS
RISQUE DE CHOC ELECTRIQUE
NE PAS OUVRIR



The lightning flash with arrowhead symbol, within an equilateral triangle, is intended to alert the user to the presence of uninsulated "dangerous voltage" within the product's enclosure that may be of sufficient magnitude to constitute a risk of electric shock to persons.



The exclamation point within an equilateral triangle is intended to alert the user to the presence of important operating and maintenance (servicing) instructions in the literature accompanying the appliance.

Important Safety Instructions

1. Read these instructions.
2. Keep these instructions.
3. Heed all warnings.
4. Follow all instructions.
5. Do not use this apparatus near water.
6. Clean only with dry cloth.
7. Do not block any ventilation openings. Install in accordance with the manufacturer's instructions.
8. Do not install near any heat sources such as radiators, heat registers, stoves, or other apparatus (including amplifiers) that produce heat.
9. Do not defeat the safety purpose of the polarized or grounding-type plug. A polarized plug has two blades with one wider than the other. A grounding type plug has two blades and a third grounding prong. The wide blade or the third prong are provided for your safety. If the provided plug does not fit into your outlet, consult an electrician for replacement of the obsolete outlet.
10. Protect the power cord from being walked on or pinched particularly at plugs, convenience receptacles, and the point where they exit from the apparatus.
11. Only use attachments/accessories specified by the manufacturer.
12. Use only with the cart, stand, tripod, bracket, or table specified by the manufacturer, or sold with the apparatus. When a cart is used, use caution when moving the cart/apparatus combination to avoid injury from tip-over.

PORTABLE CART WARNING
S3125A
13. Unplug this apparatus during lightning storms or when unused for long periods of time.
14. Refer all servicing to qualified service personnel. Servicing is required when the apparatus has been damaged in any way, such as power-supply cord or plug is damaged, liquid has been spilled or objects have fallen into the apparatus, the apparatus has been exposed to rain or moisture, does not operate normally, or has been dropped.
15. Damage Requiring Service
Unplug the apparatus from the wall outlet and refer servicing to qualified service personnel under the following conditions:
 - A. When the power-supply cord or plug is damaged,
 - B. If liquid has been spilled, or objects have fallen into the apparatus,
 - C. If the apparatus has been exposed to rain or water,
 - D. If the apparatus does not operate normally by following the operating instructions. Adjust only those controls that are covered by the operating instructions as an improper adjustment of other controls may result in damage and will often require extensive work by a qualified technician to restore the apparatus to its normal operation,
 - E. If the apparatus has been dropped or damaged in any way, and
 - F. When the apparatus exhibits a distinct change in performance this indicates a need for service.
16. Object and Liquid Entry
Never push objects of any kind into the apparatus through openings as they may touch dangerous voltage points or short-out parts that could result in a fire or electric shock.
The apparatus shall not be exposed to dripping or splashing and no objects filled with liquids, such as vases shall be placed on the apparatus.
Don't put candles or other burning objects on top of this unit.
17. Batteries
Always consider the environmental issues and follow local regulations when disposing of batteries.
18. If you install the apparatus in a built-in installation, such as a bookcase or rack, ensure that there is adequate ventilation.
Leave 20 cm (8") of free space at the top and sides and 10 cm (4") at the rear. The rear edge of the shelf or board above the apparatus shall be set 10 cm (4") away from the rear panel or wall, creating a flue-like gap for warm air to escape.

Thank you for purchasing an Onkyo home theater speaker package. Please read this manual thoroughly before using your new speakers. Following the instructions in this manual will enable you to obtain optimum performance and listening enjoyment from your speaker package. Please retain this manual for future reference.

Precautions

1. AC Fuse

The fuse is located inside the chassis and is not user-serviceable. If power does not come on, contact your Onkyo authorized service station.

2. Care

From time to time you should wipe off the cabinet with a soft cloth. For heavier dirt, dampen a soft cloth in a weak solution of mild detergent and water, wring it out dry, and wipe off the dirt. Following this, dry immediately with a clean cloth. Do not use rough material, thinners, alcohol or other chemical solvents or cloths since these may damage the finish or remove the panel lettering.

Use a vacuum cleaner to remove dust from hard-to-reach grilles.

3. Power

WARNING

BEFORE PLUGGING IN THE UNIT FOR THE FIRST TIME, READ THE FOLLOWING SECTION CAREFULLY.

The voltage of the available power supply differs according to country or region. Be sure that the power supply voltage of the area where this unit will be used meets the required voltage (e.g., AC 120 V, 60 Hz) written on the rear panel.

Auto standby function does not fully shutdown the SKW-530. If you do not intend to use the SKW-530, remove the power cord from the AC outlet.

For British models

Replacement and mounting of an AC plug on the power supply cord of this unit should be performed only by qualified service personnel.

IMPORTANT

The wires in the mains lead are coloured in accordance with the following code:

- Blue: Neutral
- Brown: Live

As the colours of the wires in the mains lead of this apparatus may not correspond with the coloured markings identifying the terminals in your plug, proceed as follows:

The wire which is coloured blue must be connected to the terminal which is marked with the letter N or coloured black.

The wire which is coloured brown must be connected to the terminal which is marked with the letter L or coloured red.

IMPORTANT

The plug is fitted with an appropriate fuse. If the fuse needs to be replaced, the replacement fuse must be approved by ASTA or BSI to BS1362 and have the same ampere rating as that indicated on the plug. Check for the ASTA mark or the BSI mark on the body of the fuse. If the power cord's plug is not suitable for your socket outlets, cut it off and fit a suitable plug. Fit a suitable fuse in the plug.

For European Models

Declaration of Conformity

We, ONKYO EUROPE ELECTRONICS GmbH
LIEGNITZERSTRASSE 6,
82194 GROEBENZELL,
GERMANY



declare in own responsibility, that the ONKYO product described in this instruction manual is in compliance with the corresponding technical standards such as EN60065, EN55013, EN55020 and EN61000-3-2, -3-3.

GROEBENZELL, GERMANY



I. MORI

ONKYO EUROPE ELECTRONICS GmbH

■ Attaching and detaching the speaker grilles

Front and Center speakers have detachable grilles. Use the following method to attach or detach the grilles.

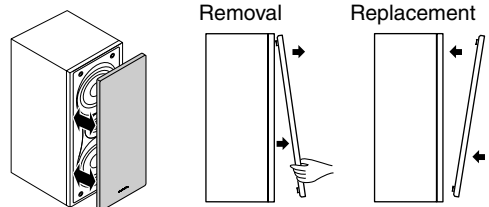
1. While holding the bottom edge of the speaker grille with your both hands, pull it gently toward you to remove the bottom of the grille.
2. In the same way, gently pull the upper edge of the speaker grille toward you to remove it from the main unit.
3. To replace the grill, push the projections at the corners into the grille plug holes on the speaker cabinet.



Package Contents

Make sure your box contains all of the items below. If anything is missing, contact the nearest Onkyo dealer.

- Front speakers (SKF-530F)
 - Speaker cable for front speakers 4.5 m (15 ft.)
 - (Red)
 - (White)
- Center speaker (SKC-530C)
 - Speaker cable for center speaker 3 m (10 ft.)
 - (Green)
- Surround speakers (SKM-530S/SKB-530)
 - Speaker cables for surround speakers 9 m (30 ft.)
 - (Blue)
 - (Gray)
 - (Brown)
 - (Tan)
- Subwoofer (SKW-530)
 - RCA cable for subwoofer connection

The alphabet displayed at the end of the product name found in catalogs and on package represents the color of the system. Though the color varies, the specifications and operations are the same.

Getting to know Your Speaker Package

Subwoofer (SKW-530)

■ Front

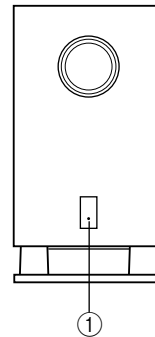

■ Rear

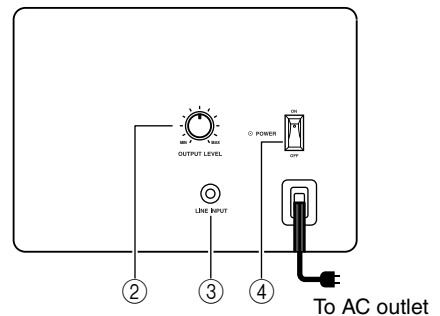

① STANDBY/ON indicator

Red: Subwoofer in standby mode
Green: Subwoofer on

With the Auto Standby function, the SKW-530 automatically turns on when an input signal is detected in Standby mode. When there's no input signal for a while, the SKW-530 automatically enters Standby mode.

② OUTPUT LEVEL control

This control is used to adjust the volume of the subwoofer.

③ LINE INPUT

This RCA input should be connected to the subwoofer pre out on your AV receiver, amp, or other receiver with supplied RCA cable.

④ POWER switch

Press this switch to the ON position to turn on the power. Press it to the OFF position to turn off the power.

Note:

The Auto Standby function turns the subwoofer on when the input signal exceeds a certain level. If the Auto Standby function does not work reliably, try slightly increasing or decreasing the subwoofer output level on your receiver or amp.

About Home Theater

Enjoying Home Theater

The Home Theater means that you can enjoy surround sound with a real sense of movement in your own home—just like being in a movie theater or concert hall.

Front left and right speakers (SKF-530F)

These output the overall sound. Their role in a home theater is to provide a solid anchor for the sound image. They should be positioned facing the listener at about ear level, and equidistant from the TV. Angle them inward so as to create a triangle, with the listener at the apex.

Center speaker (SKC-530C)

This speaker enhances the front left and right speakers, making sound movements distinct and providing a full sound image. In movies it's used mainly for dialog. Position it close to your TV facing forward at about ear level, or at the same height as the front left and right speakers.

Put it somewhere where it won't slide around or fall.

Subwoofer (SKW-530)

The subwoofer handles the bass sounds of the LFE (Low-Frequency Effects) channel. The volume and quality of the bass output from your subwoofer will depend on its position, the shape of your listening room, and your listening position. In general, a good bass sound can be obtained by installing the subwoofer in a front corner, or at one-third the width of the wall, as shown.

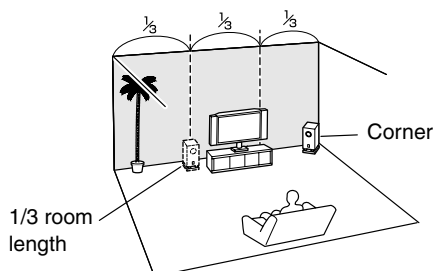

Surround back left and right speakers (SKB-530)

These speakers further enhance the realism of surround sound and improve sound localization behind the listener. They are necessary to enjoy some listening modes (e.g. Dolby Digital EX, and DTS-ES). Position them behind the listener about 60–100 cm (2–3 feet) above ear level. Make sure that the listening position is within the range of the speaker.

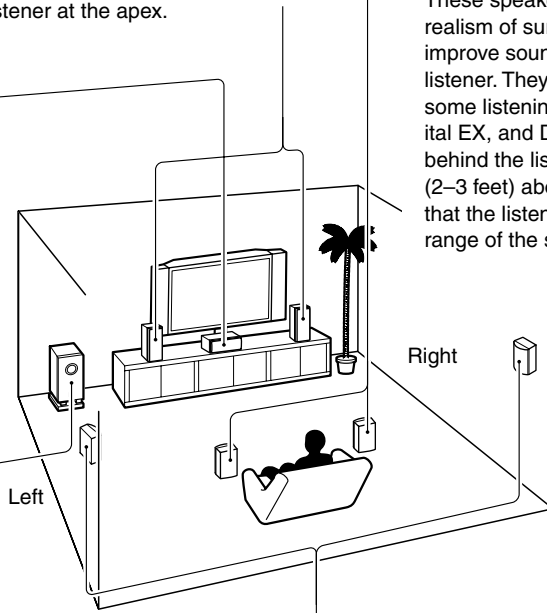

Surround left and right speakers (SKM-530S)

These speakers are used for precise sound positioning and to add realistic ambience. Position them at the sides of the listener, or slightly behind, about 60–100 cm (2–3 feet) above ear level. Ideally they should be equidistant from the listener.

Wall-mounting the surround speakers

If the surround speakers are to be wall-mounted, make sure that the walls are strong enough to support the speaker's weight. The weight that mounting screws can support varies greatly depending on the wall material and the position of the reinforcing ribs embedded in the wall.

Use long screws with a head diameter of 6.3 mm (1/4 inch) or less and a shank diameter of 3.5 mm (1/8 inch) or less. (We recommend that you consult a home installation professional.)

Connecting the Speakers

Read the following before connecting your speakers:

- Turn off your receiver or amp before making any connections.
- Pay close attention to speaker wiring polarity. Connect positive (+) terminals to only positive (+) terminals, and negative (-) terminals to only negative (-) terminals. If the speakers are wired incorrectly, the sound will be out of phase and will sound unnatural.
- Be careful not to short the positive and negative wires. Doing so may damage your amp.



Connecting the Speaker Cables

- 1 Use the supplied cables to connect each speaker's input terminals to the corresponding speaker output terminals on your receiver or amp.**

Match the color of each cable to the corresponding speaker terminal.

To make a connection, while pressing the terminal lever, insert the wire into the hole, and then release the lever.

Make sure that the terminals are gripping the bare wires, not the insulation.

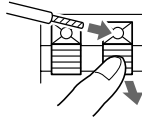

Connecting the Subwoofer

- 1 Using the supplied RCA cable, connect the subwoofer's LINE INPUT to your AV receiver's SUBWOOFER PRE OUT.**

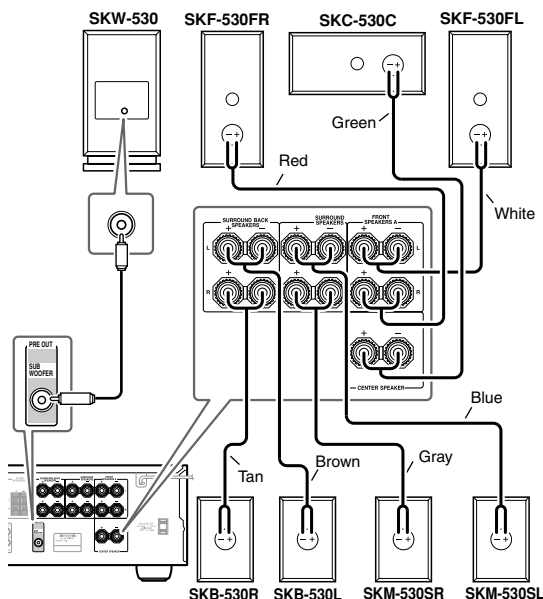

Power Cord Precautions

- Before connecting the power cord, connect all of your speakers and AV components.
- Turning on the SKW-530 may cause a momentary power surge that might interfere with other electrical equipment on the same circuit. If this is a problem, plug the SKW-530 into a different branch circuit.

Adjustment

Setting the Subwoofer Level

To set the level of the subwoofer, use the OUTPUT LEVEL control. Set it so that bass sounds are evenly balanced with the treble sounds from the other speakers.

Because our ears are less sensitive to very low bass sounds, there's a temptation to set the level of the subwoofer too high. As a rule of thumb, set the subwoofer level to what you think is the optimal level, and then back it off slightly.

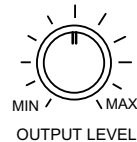

Operating Precautions

Placement

- The speaker cabinets are made out of wood and are therefore sensitive to extreme temperatures and humidity, do not put them in locations subject to direct sunlight or in humid places, such as near an air conditioner, humidifier, bathroom, or kitchen.
- Do not put water or other liquids close to the speakers. If liquid is spilled over the speakers, the drive units may be damaged.
- Speakers should only be placed on sturdy, flat surfaces that are free from vibration. Putting them on uneven or unstable surfaces, where they may fall and cause damage, will affect the sound quality.
- Subwoofer is designed to be used in the upright vertical position only. Do not use it in the horizontal or tilted position.
- If the unit is used near a turntable or CD player, howling or slipping of sound may occur. To prevent this, move the unit away from the turntable or CD player otherwise lower the unit's output level.

Using Close to a TV or Computer

TVs and computer monitors are magnetically sensitive devices and as such are likely to suffer discoloration or picture distortion when conventional speakers are placed nearby. To prevent this, the SKF-530F and SKC-530C feature internal magnetic shielding. In some situations, however, discoloration may still be an issue, in which case you should turn off your TV or monitor, wait 15 to 30 minutes, and then turn it back on again. This normally activates the degaussing function, which neutralizes the magnetic field, thereby removing any discoloration effects. If discoloration problems persist, try moving the speakers away from your TV or monitor. Note that discoloration can also be caused by a magnet or demagnetizing tool that's too close to your TV or monitor.

Input Signal Warning

The speakers can handle the specified input power when used for normal music reproduction. If any of the following signals are fed to them, even if the input power is within the specified rating, excessive current may flow in the speaker coils, causing burning or wire breakage:

1. Interstation noise from an untuned FM radio.
2. Sound from fast-forwarding a cassette tape.
3. High-pitched sounds generated by an oscillator, electronic musical instrument, and so on.
4. Amplifier oscillation.
5. Special test tones from audio test CDs and so on.
6. Thumps and clicks caused by connecting or disconnecting audio cables (Always turn off your amplifier before connecting or disconnecting cables.)
7. Microphone feedback.

Troubleshooting

Symptom	Possible cause	Remedy
There's no sound coming from certain speakers?	The speaker cables are not connected properly.	Check the speaker cables and correct as necessary.
	The speaker configuration is not set correctly.	Check the speaker configuration.
The subwoofer does not turn on?	The power plug is not fully inserted into the wall outlet.	Insert the power plug fully into the wall outlet.
The subwoofer produces no sound?	The OUTPUT LEVEL control is set to minimum.	Turn up the OUTPUT LEVEL control.
	The RCA cable is not properly connected to the subwoofer's LINE INPUT.	Make sure that the RCA cable is properly connected to the subwoofer's LINE INPUT.
	The level of the input signal was too low and the subwoofer entered Standby mode.	Slightly increase the subwoofer pre out output level on your AV receiver.
	The Subwoofer configuration is not set correctly.	Check the subwoofer setting in the speaker configuration on your AV receiver.
The subwoofer produces hardly any sound?	The source material contain little or no bass content.	Choose source material with more bass content.
A humming sound can be heard from the subwoofer?	The RCA cable is not properly connected to the subwoofer's LINE INPUT.	Make sure that the RCA cable is properly connected to the subwoofer's LINE INPUT.
	External interference from a TV or other electronic device is being picked up.	Move the subwoofer and RCA cable away from the interference source. Make sure your audio system is grounded properly.

Specifications

■ Powered Subwoofer (SKW-530)

Type:	Bass-reflex
Input sensitivity/impedance:	330 mV / 100 k Ω
Maximum output power:	230 W (Dynamic Power)
Frequency response:	25 Hz–150 Hz
Cabinet capacity:	38.5 L (1.36 cubic feet)
Dimensions (W × H × D):	275 × 518 × 411 mm (10-13/16" × 20-3/8" × 16-3/16")
Weight:	13.6 kg (30 lbs.)
Drivers unit:	25 cm (10 inch) Cone Woofer
Power supply:	AC 230-240 V, 50 Hz
Power consumption:	134 W
Other:	Auto Standby function

■ Front Speaker (SKF-530F)

Type:	2 Way Bass-reflex
Impedance:	8 Ω
Maximum input power:	110 W
Output sound pressure level:	86 dB/W/m
Frequency response:	55 Hz–50 kHz
Crossover frequency:	4.5 kHz
Cabinet capacity:	8.7 L (0.31 cubic feet)
Dimensions (W × H × D):	157 × 434 × 200 mm (6-3/16" × 17-1/16" × 7-7/8")
Weight:	3.9 kg (8.6 lbs.)
Drivers unit:	12 cm (5 inch) OMF Cone Woofer × 2 2.5 cm (1 inch) Balanced Dome Tweeter
Terminal:	Color-coded push type
Other:	Magnetic shielding

■ Center Speaker (SKC-530C)

Type:	2 Way Bass-reflex
Impedance:	8 Ω
Maximum input power:	110 W
Output sound pressure level:	86 dB/W/m
Frequency response:	55 Hz–50 kHz
Crossover frequency:	4.5 kHz
Cabinet capacity:	8.7 L (0.31 cubic feet)
Dimensions (W × H × D):	434 × 157 × 200 mm (17-1/16" × 6-3/16" × 7-7/8")
Weight:	3.9 kg (8.6 lbs.)
Speaker:	12 cm (5 inch) OMF Cone Woofer × 2 2.5 cm (1 inch) Balanced Dome Tweeter
Terminal:	Color-coded push type
Other:	Magnetic shielding

■ Surround Speaker (SKM-530S/SKB-530)

Type:	2 Way Bass Reflex
Impedance:	8 Ω
Maximum input power:	110 W
Output sound pressure level:	82 dB/W/m
Frequency response:	60 Hz–20 kHz
Crossover frequency:	10 kHz
Cabinet capacity:	2.1 L (0.07 cubic feet)
Dimensions (W × H × D):	175 × 265 × 102 mm (6-7/8" × 10-7/16" × 4")
Weight:	1.4 kg (3.1 lbs.)
Speaker:	8 cm (3-1/8 inch) Cone Woofer 2 cm (3/4 inch) Ceramic Tweeter
Terminal:	Color-coded push type

Specifications and appearance are subject to change without prior notice.

ADVERTENCIA:

PARA REDUCIR EL RIESGO DE INCENDIOS O DE DESCARGAS ELÉCTRICAS, NO EXPONGA ESTE APARATO A LA LLUVIA NI A LA HUMEDAD.

PRECAUCIÓN:

PARA REDUCIR EL RIESGO DE DESCARGAS ELÉCTRICAS, NO quite la cubierta (o panel posterior). En su interior no existe ninguna pieza que pueda reparar el usuario. En caso de avería, solicite los servicios de personal de reparación cualificado.



WARNING
RISK OF ELECTRIC SHOCK
DO NOT OPEN

AVIS
RISQUE DE CHOC ELECTRIQUE
NE PAS OUVRIR



El símbolo de rayo con cabeza de flecha, inscrito en un triángulo equilátero, tiene la finalidad de avisar al usuario la presencia de "tensiones peligrosas" no aisladas dentro de la caja del producto que son de magnitud suficiente como para constituir un riesgo de descargas eléctricas a personas



El signo de exclamación, inscrito en un triángulo equilátero, tiene la finalidad de avisar al usuario la presencia de instrucciones importantes de operación y mantenimiento (reparación) en la literatura que acompaña a este producto.

Instrucciones de seguridad importantes

1. Lea estas instrucciones.
2. Guarde estas instrucciones.
3. Tenga en cuenta todas las advertencias.
4. Siga todas las instrucciones.
5. No use este aparato cerca del agua.
6. Límpielo únicamente con un paño seco.
7. No bloquee los orificios de ventilación. Instálelo siguiendo las instrucciones del fabricante.
8. No lo instale cerca de radiadores, aparatos de calefacción, estufas ni ningún tipo de aparatos (incluyendo amplificadores) que generen calor.
9. Tenga en cuenta los fines de seguridad de los conectores con derivación a masa y / o polarizados. Los conectores polarizados tienen dos contactos, uno de mayor tamaño que el otro. Un conector con derivación a masa tiene dos contactos con un tercero para derivar a masa. El contacto ancho o el tercer contacto se instalan con fines de seguridad. Si el conector del equipo no encaja en la toma de corriente disponible, acuda a un técnico electricista cualificado para que le sustituya la toma obsoleta.
10. Evite que el cable de alimentación pueda ser pisado o atrapado, en especial en los conectores, y en los puntos en que sale del aparato.
11. Use sólo los accesorios / conexiones especificados por el fabricante.
12. Use sólo el soporte, trípode, abrazadera o mesa indicados por el fabricante, o vendidos junto con el aparato. Si utiliza una mesilla con ruedas, tenga cuidado, al desplazar el conjunto de mesilla / aparato, ya que si se vuelca podrá recibir lesiones.
13. Desconecte este aparato si hay tormenta o cuando no vaya a ser utilizado por largos períodos de tiempo.
14. Deje que el mantenimiento lo lleve a cabo personal cualificado. Es necesario reparar el aparato cuando ha recibido algún tipo de daño, como por ejemplo si el cable de alimentación ha sufrido daños, si se ha derramado algún líquido en el interior del aparato o si éste ha quedado expuesto a la lluvia o humedad y no funciona normalmente o si ha caído al suelo.
15. Daños que requieren reparación
Desenchufe el aparato y solicite los servicios de personal cualificado cuando:
 - A. El cable de alimentación o el enchufe esté dañado.
 - B. En el interior del aparato hayan entrado objetos sólidos o líquidos.
 - C. El aparato haya estado expuesto a la lluvia o al agua.
 - D. El aparato parezca no funcionar adecuadamente aunque se sigan las instrucciones de operación. Ajuste solamente los controles indicados en el manual de instrucciones, ya que un ajuste inadecuado podría resultar en daños, y podría requerir el trabajo laborioso de un técnico cualificado para devolver el aparato a su funcionamiento normal.
 - E. El aparato haya caído o haya sufrido otros daños, y
 - F. El aparato parezca no funcionar normalmente, indicando que necesita reparación
16. Introducción de objetos sólidos y líquidos
No introduzca nunca ningún objeto a través de las aberturas del aparato, ya que podrían tocar puntos de tensión peligrosa o cortocircuitar partes, lo que resultaría en un incendio o descargas eléctricas. El equipo no se debería exponer a gotas ni a salpicaduras y nunca debería colocar objetos que contengan líquidos, como los floreros, encima de éste. No coloque velas ni otros objetos incandescentes encima de la unidad.
17. Baterías
Tenga en cuenta los aspectos ambientales y siga las regulaciones locales a la hora de desechar las baterías.
18. Si instala el aparato en una instalación empotrada, como en una estantería o en una librería, asegúrese de que esté bien ventilado.
Deje 20 cm de espacio libre por encima y por los lados y 10 cm en la parte posterior. El borde posterior del estante o el tablero de encima del aparato debería estar a unos 10 cm del panel posterior o de la pared, de forma que deje un espacio libre para que el aire caliente pueda circular.

ADVERTENCIA PARA CARRITOS
CON RUEDAS



S3125A

Muchas gracias por adquirir un equipo de altavoces home theater de Onkyo. Lea este manual con atención antes de utilizar los altavoces. Si sigue las instrucciones de este manual, obtendrá una reproducción y una escucha óptimas de su equipo de altavoces.

Guarde este manual para futuras referencias.

Precauciones

1. Fusible de CA

El fusible se encuentra en el interior del chasis y no debe tocarlo. Si no se activa el equipo, contacte con un centro de servicio Onkyo autorizado.

2. Mantenimiento

De vez en cuando debería limpiar el mueble con un paño suave. Para la suciedad más persistente, después de humedecer un paño suave con una solución de agua y de detergente neutro, limpie la suciedad. A continuación, séquelo inmediatamente con un paño limpio. No utilice materiales fuertes, disolventes, alcohol ni otros productos químicos ya que podrían dañar el acabado o borrar las letras del panel.

Utilice un aspirador para extraer la suciedad de las rejillas de difícil acceso.

3. Power

ATENCIÓN

ANTES DE CONECTAR EL EQUIPO POR PRIMERA VEZ, LEA CON ATENCIÓN LA SECCIÓN SIGUIENTE.

El voltaje de la alimentación disponible es distinto según el país o la región. Asegúrese de que el voltaje de la zona donde va a utilizar el equipo cumple con los requisitos de voltaje (por ejemplo, 120 V de CA, 60 Hz) indicados en el panel posterior.

La función auto standby no desactiva completamente el SKW-530. Si tiene previsto no utilizar el SKW-530, desconecte el cable de alimentación de la toma de CA.

Para los modelos europeos

Declaración de Conformidad

Nosotros, de ONKYO EUROPE ELECTRONICS GmbH
LIEGNITZERSTRASSE 6,
82194 GROEBENZELL,
ALEMANIA



declaramos, bajo nuestra propia responsabilidad, que el producto de ONKYO que se describe en el presente manual de instrucciones cumple con las normas técnicas EN60065, EN55013, EN55020 y EN61000-3-2, -3-3.

GROEBENZELL, ALEMANIA



I. MORI

ONKYO EUROPE ELECTRONICS GmbH

■ Instalar y desinstalar las rejillas de los altavoces

Los altavoces frontales y centrales incorporan rejillas extraíbles. Siga el procedimiento siguiente para instalar o desinstalar las rejillas.

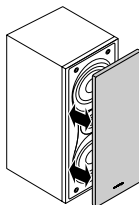
1. Sujete la parte inferior de la rejilla del altavoz con las dos manos, y tire con suavidad de ella hacia usted para extraer la parte inferior.
2. De la misma forma, tire con suavidad de la parte superior de la rejilla del altavoz hacia usted para extraerla de la unidad principal.
3. Para volver a instalar la rejilla, introduzca las proyecciones de las esquinas en los orificios para instalar la rejilla del mueble del altavoz.



Extracción

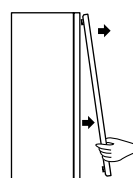



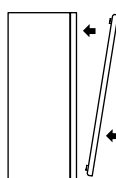



Instalación

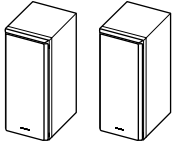
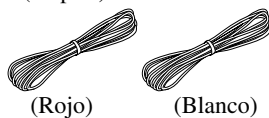
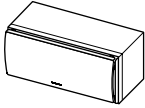

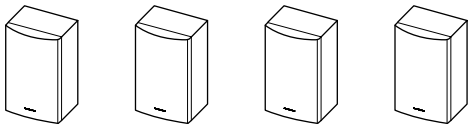
Contenido del paquete

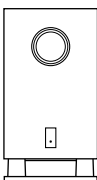
Compruebe que la caja contiene los siguientes elementos. Si falta alguno, contacte con el distribuidor Onkyo más cercano

- Altavoces frontales (SKF-530F)

 - Cable de altavoz para los altavoces frontales de 4,5 m (15 pies)

(Rojo) (Blanco)
- Altavoz central (SKC-530C)

 - Cable de altavoz para el altavoz central de 3 m (10 pies)

(Verde)
- Altavoces Surround (SKM-530S/SKB-530)

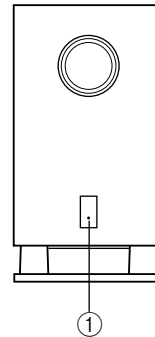
- Cable de altavoz para los altavoces surround de 9 m (30 pies)

(Azul) (Gris) (Marrón) (Tan)
- Subwoofer (SKW-530)

 - Cable RCA para la conexión del subwoofer

El alfabeto que aparece al final del nombre del producto en los catálogos o en el paquete representa el color del sistema. Aunque el color varíe, las especificaciones y las funciones son las mismas.

Descripción del equipo de altavoces

Subwoofer (SKW-530)

■ Frontal



■ Posterior

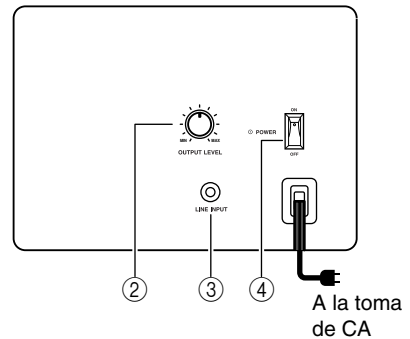

① Indicador **STANDBY/ON**

Rojo: El subwoofer está en modo standby
Verde: El subwoofer está activado

Con la función Auto Standby, el SKW-530 se activa automáticamente cuando se detecta una señal de entrada en el modo Standby. Cuando no existe señal de entrada por un instante, el SKW-530 entra automáticamente en modo Standby.

② Control **OUTPUT LEVEL**

Este control se utiliza para ajustar el volumen del subwoofer.

③ **LINE INPUT**

Esta entrada RCA debería conectarse a la presalida del subwoofer en el receptor AV, amplificador, u otro receptor con el cable RCA incluido.

④ **Conmutador POWER**

Coloque este conmutador en la posición ON para activar el equipo. Colóquelo en la posición OFF para desactivar el equipo.

Nota:

La función Auto Standby activa el subwoofer cuando la señal de entrada excede un nivel concreto. Si la función Auto Standby no funciona correctamente, intente aumentar o disminuir ligeramente el nivel de salida del subwoofer del receptor o del amplificador.

Acerca del Home Theater

Disfrutar del Home Theater

El Home Theater representa poder disfrutar del sonido surround con una sensación real de movimiento en el hogar, como si estuviera en un cine o en una sala de conciertos.

Altavoces frontales derecho e izquierdo (SKF-530F)

Éstos transmiten el sonido global. Su papel en un home theater es el de proporcionar un soporte sólido para la imagen de sonido. Deben situarse de cara al oyente a la altura de los oídos, y ambos a la misma distancia del televisor. Sitúelos formando un ángulo cerrado para crear un triángulo, con el oyente en el vértice.

Altavoz central (SKC-530C)

Este altavoz realiza los altavoces frontales derecho e izquierdo, realizando movimientos de sonido distintos y proporcionando una imagen de sonido total. En películas, se utiliza básicamente para los diálogos. Sitúelo cerca del televisor, de frente, al nivel de los oídos, o a la misma altura que los altavoces frontales derecho e izquierdo.

Sitúelo en algún lugar donde no pueda tambalearse ni caerse.

Subwoofer (SKW-530)

El subwoofer gestiona los sonidos de bajo del canal LFE ("Low-Frequency Effects", o efectos de baja frecuencia). El volumen y la calidad de la salida de bajos del subwoofer dependerá de su posición, de la forma de la sala de audición y de su posición de audición. En general, se consigue un buen sonido de bajos instalando el subwoofer en una esquina frontal, o a un tercio de la anchura de la pared, tal como se muestra a continuación.

Altavoces surround posteriores derecho e izquierdo (SKB-530)

Estos altavoces aumentan aún más el realismo del sonido surround y mejoran la localización del sonido detrás del oyente. Son esenciales para disfrutar de ciertos modos de audición (por ejemplo, Dolby Digital EX y DTS-ES). Colóquelos detrás del oyente a unos 60–100 cm (2–3 pies) por encima del nivel de los oídos. Asegúrese de que la posición de audición está dentro del intervalo del altavoz.

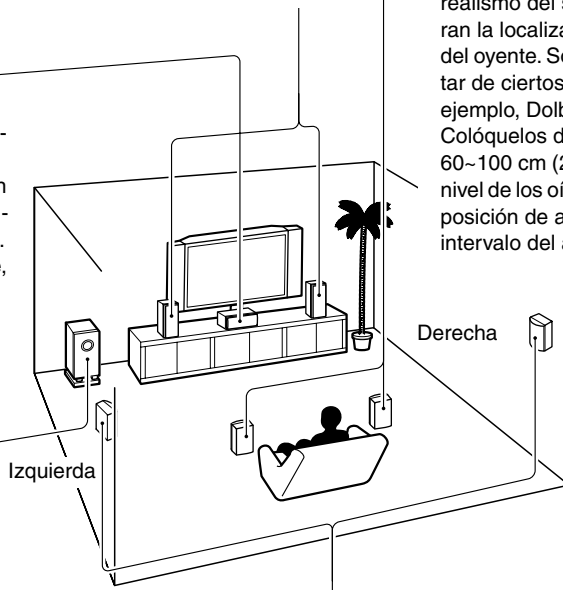

Altavoces surround derecho e izquierdo (SKM-530S)

Estos altavoces se utilizan para un posicionamiento del sonido preciso y para añadir realismo al ambiente. Sitúelos a los lados del oyente o ligeramente detrás, a unos 60–100 cm (2–3 pies) por encima del nivel de los oídos. Lo ideal es que ambos estén a la misma distancia del oyente.

Montaje de los altavoces en la pared

Si desea montar los altavoces surround en la pared, asegúrese de que la pared pueda resistir el peso del altavoz. El peso que pueden resistir los tornillos de montaje cambia mucho según el material de la pared y la posición de los refuerzos de la pared. Utilice tornillos largos con una cabeza de un diámetro de 6,3 mm (1/4 de pulgada) o menos y una punta de un diámetro de 3,5 mm (1/8 de pulgada) o menos. (Le recomendamos que consulte con un instalador profesional de productos domésticos).

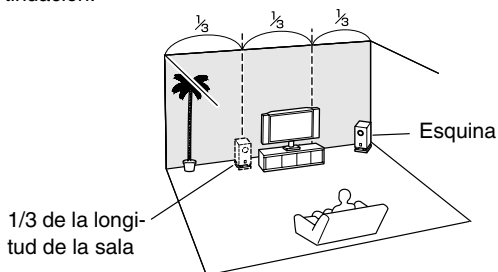

Conectar los altavoces

Lea la siguiente sección antes de conectar los altavoces:

- Desactive el receptor o amplificador antes de realizar las conexiones.
- Ponga especial atención a la polaridad de cableado del altavoz. Conecte los terminales positivos (+) sólo a los terminales positivos (+), y los terminales negativos (-) sólo a los terminales negativos (-). Si los cables de los altavoces se conectan de forma incorrecta, el sonido sonará desfasado y poco natural.
- Procure no colocar los cables positivos y negativos de forma que pudieran provocar un cortocircuito. Si lo hace dañará el amplificador.



Conectar los cables de los altavoces

- 1 Utilice los cables incluidos para conectar los terminales de entrada de cada altavoz a los terminales de salida de altavoz correspondientes del receptor o amplificador.**

Haga coincidir el color de cada cable con el terminal de altavoz correspondiente.

Para realizar la conexión, pulse la palanca del terminal e inserte el cable en el orificio, y a continuación suelte la palanca.

Compruebe que los terminales sujeten los cables pelados y no la parte aislada.

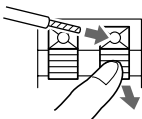

Conectar el Subwoofer

- 1 Conecte la entrada LINE INPUT del subwoofer a la presalida SUBWOOFER PRE OUT del receptor AV, utilizando el cable RCA incluido.**

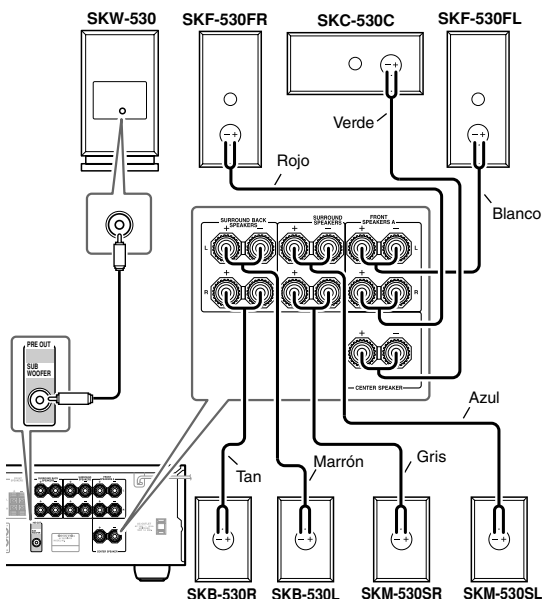

Precauciones para el cable de alimentación

- Antes de conectar el cable de alimentación, conecte todos los altavoces y los componentes de AV.
- Al activar el SKW-530 es posible que se produzca una subida de tensión momentánea que puede interferir con otros equipos eléctricos o con el mismo circuito. Si esto supone un problema, conecte el SKW-530 a un circuito de una línea distinta.

Ajustes

Ajustar el nivel del subwoofer

Para ajustar el nivel del subwoofer, utilice el control OUTPUT LEVEL. Ajústelo de modo que los sonidos graves queden balanceados de manera uniforme con los sonidos agudos de los otros altavoces.

Nuestros oídos son menos sensibles a los sonidos graves muy bajos, por lo que siempre tenemos la tentación de ajustar el nivel del subwoofer demasiado alto. Por regla general, ajuste el subwoofer al nivel que considere óptimo, y luego disminúyalo ligeramente.

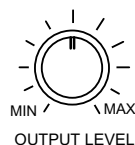

Precauciones de funcionamiento

Colocación

- El mueble de los altavoces está fabricado con madera y, por lo tanto, es sensible a las temperaturas extremas y a la humedad. No los sitúe en ubicaciones sujetas a la luz directa del sol o en sitios húmedos, como por ejemplo, cerca de aires acondicionados, humidificadores, baños o cocinas.
- No coloque los altavoces cerca de agua o de otros líquidos. Si se vierte líquido encima de los altavoces, las unidades de control podrían resultar dañadas.
- Los altavoces deberían colocarse únicamente en superficies sólidas, planas y libres de vibraciones. Si los coloca en superficies irregulares o inestables, donde puedan caerse y causar daños, afectará a la calidad del sonido.
- El subwoofer está diseñado para utilizarse únicamente en posición vertical. No lo utilice en posición horizontal ni inclinada.
- Si utiliza el equipo cerca de un plato giradiscos o de un reproductor de CDs, es posible que se produzcan interferencias o acoplamientos del sonido. Para evitarlo, aleje el equipo del giradiscos o del reproductor de CDs, o baje el nivel de salida del equipo.

Utilizar el equipo cerca de un televisor o de un ordenador

Las televisiones y los monitores de ordenador son dispositivos magnéticamente sensibles, y como tales pueden verse afectados por decoloración o distorsión de la imagen si se colocan altavoces normales cerca de ellos. Para evitarlo, los altavoces del SKF-530F y SKC-530C disponen de una protección magnética interna. Sin embargo, en algunas situaciones es posible que se siga produciendo la decoloración, en cuyo caso debería desactivar el televisor o el monitor, esperar de 15 a 30 minutos y activarlos de nuevo. Normalmente se activa la función de desmagnetización, que neutraliza el campo magnético y elimina los efectos de decoloración. Si persisten los problemas de decoloración, intente alejar los altavoces del televisor o del monitor. Tenga en cuenta que la decoloración también puede ser debida a un imán o a una herramienta de desmagnetización que se encuentren demasiado cerca del televisor o del monitor.

Aviso acerca de la señal de entrada

Los altavoces del pueden utilizar la potencia de entrada especificada si se utilizan para la reproducción de música normal. Si envía alguna de las siguientes señales a los altavoces, aunque la potencia de entrada sea la especificada, podría entrar demasiada corriente en las bobinas de los altavoces, quemándolas o rompiendo los cables:

1. Interferencias de una radio FM no sintonizada.
2. El sonido de avanzar rápidamente una cinta de cassette.
3. Sonidos de alta intensidad generados por un oscilador, instrumento musical electrónico, etcétera.
4. Oscilación del amplificador.
5. Tonos de prueba especiales provenientes de CDs para pruebas de audio, etcétera.
6. Clics y ruidos secos de gran volumen causados al conectar o desconectar cables de audio (desactive siempre el amplificador antes de conectar o desconectar cables.)
7. Feedback del micrófono.

Solucionar Problemas

Síntoma	Posible causa	Solución
¿Algunos de los altavoces no emiten ningún sonido?	Los cables de los altavoces no están conectados correctamente.	Compruebe los cables del altavoz y corríjalos si fuera necesario.
	La configuración de los altavoces no es correcta.	Compruebe la configuración de los altavoces.
¿El subwoofer no se activa?	El conector de alimentación no está completamente insertado en la toma de pared.	Inserte por completo el conector de alimentación en la toma de pared.
¿El subwoofer no emite sonido?	El control OUTPUT LEVEL está ajustado al mínimo.	Suba el control OUTPUT LEVEL.
	El cable RCA no está conectado correctamente al conector LINE INPUT del subwoofer.	Compruebe que el cable RCA esté conectado correctamente al conector LINE INPUT del subwoofer.
	El nivel de la señal de entrada era demasiado bajo y el subwoofer ha entrado en el modo Standby.	Aumente ligeramente el nivel de salida del subwoofer en el receptor AV.
	La configuración del Subwoofer no es correcta.	Compruebe el ajuste del subwoofer en la configuración de los altavoces del receptor AV.
¿El subwoofer apenas emite sonido?	El material original apenas contiene sonidos graves, o no los contiene en absoluto.	Seleccione un material original que contenga más sonidos graves.
¿El subwoofer emite zumbidos?	El cable RCA no está conectado correctamente al conector LINE INPUT del subwoofer.	Compruebe que el cable RCA esté conectado correctamente al conector LINE INPUT del subwoofer.
	Se captan interferencias externas de un televisor o de otro dispositivo electrónico.	Aleje el subwoofer y el cable RCA de la fuente de la interferencia. Asegúrese de que el sistema de audio esté derivado a masa correctamente.

Especificaciones

■ Subwoofer autoamplificado (SKW-530)

Tipo:	Bass reflex
Sensibilidad/impedancia de entrada:	330 mV / 100 k Ω
Potencia de salida máxima:	230 W (Potencia dinámica)
Respuesta de frecuencia:	25 Hz–150 Hz
Capacidad del mueble:	38,5 L
Dimensiones (Anch. \times Alt. \times Prof.):	275 \times 518 \times 411 mm (10-13/16" \times 20-3/8" \times 16-3/16")
Peso:	13,6 kg (30 libras)
Unidad de control:	Woofer cónico de 25 cm
Alimentación:	230-240 V de CA, 50 Hz
Consumo:	134 W
Otros:	Función Auto Standby

■ Altavoz frontal (SKF-530F)

Tipo:	Bass reflex de 2 vías
Impedancia:	8 Ω
Potencia de entrada máxima:	110 W
Nivel de presión del sonido de salida:	86 dB/W/m
Respuesta de frecuencia:	55 Hz–50 kHz
Frecuencia de inversión:	4,5 kHz
Capacidad del mueble:	8,7 L
Dimensiones (Anch. \times Alt. \times Prof.):	157 \times 434 \times 200 mm (6-3/16" \times 17-1/16" \times 7-7/8")
Peso:	3,9 kg (8,6 libras)
Unidad de control:	Woofer OMF cónico de 12 cm \times 2 2,5 cm balanceado y redondeado (Agudos)
Terminal:	Tipo presión por código de color
Otros:	Protección magnética

■ Altavoz central (SKC-530C)

Tipo:	Bass reflex de 2 vías
Impedancia:	8 Ω
Potencia de entrada máxima:	110 W
Nivel de presión del sonido de salida:	86 dB/W/m
Respuesta de frecuencia:	55 Hz–50 kHz
Frecuencia de inversión:	4,5 kHz
Capacidad del mueble:	8,7 L
Dimensiones (Anch. \times Alt. \times Prof.):	434 \times 157 \times 200 mm (17-1/16" \times 6-3/16" \times 7-7/8")
Peso:	3,9 kg (8,6 libras)
Unidad de control:	Woofer OMF cónico de 12 cm \times 2 2,5 cm balanceado y redondeado (Agudos)
Terminal:	Tipo presión por código de color
Otros:	Protección magnética

■ Altavoz Surround (SKM-530S/SKB-530)

Tipo:	Bass reflex de 2 vías
Impedancia:	8 Ω
Potencia de entrada máxima:	110 W
Nivel de presión del sonido de salida:	82 dB/W/m
Respuesta de frecuencia:	60 Hz–20 kHz
Frecuencia de inversión:	10 kHz
Capacidad del mueble:	2,1 L
Dimensiones (Anch. \times Alt. \times Prof.):	175 \times 265 \times 102 mm (6-7/8" \times 10-7/16" \times 4")
Peso:	1,4 kg (3,1 libras)
Unidad de control:	Woofer cónico de 8 cm Cerámico de 2 cm (Agudos)
Terminal:	Tipo presión por código de color

Las especificaciones y el aspecto están sujetos a cambio sin previo aviso.

AVVERTIMENTO:

PER RIDURRE IL RISCHIO DI INCENDI O SCOSSE ELETTRICHE, NON ESPORRE QUESTO APPARECCHIO ALLA PIOGGIA O ALL'UMIDITÀ.

ATTENZIONE:

PER RIDURRE IL RISCHIO DI SCOSSE ELETTRICHE, NON RIMUOVERE IL RIVESTIMENTO (O IL RETRO). ALL'INTERNO NON SONO PRESENTI PARTI RIPARABILI DALL'UTILIZZATORE. PER LE RIPARAZIONI RIVOLGERSI A PERSONALE DI ASSISTENZA QUALIFICATO.



WARNING
RISK OF ELECTRIC SHOCK
DO NOT OPEN

AVIS
RISQUE DE CHOC ELECTRIQUE
NE PAS OUVRIR



Il simbolo del fulmine, racchiuso in un triangolo equilatero, serve ad avvisare l'utilizzatore della presenza di "tensioni pericolose" non isolate all'interno del rivestimento del prodotto che possono essere di intensità sufficiente da costituire un rischio di scosse elettriche alle persone.



Il punto esclamativo all'interno di un triangolo equilatero serve ad avvisare l'utilizzatore della presenza di importanti istruzioni per l'impiego e la manutenzione (riparazione) nei manuali allegati al prodotto.

Istruzioni importanti per la sicurezza

1. Leggere queste istruzioni.
2. Conservare queste istruzioni.
3. Prestare attenzione a tutti gli avvertimenti.
4. Seguire tutte le istruzioni.
5. Non utilizzare questo apparecchio vicino all'acqua.
6. Pulire solo con un panno asciutto.
7. Non ostruire qualsiasi apertura per la ventilazione. Installare seguendo le istruzioni del fabbricante.
8. Non installare vicino a qualsiasi fonte di calore, come ad esempio radiatori, convogliatori di calore, stufe, o altri apparati (inclusi gli amplificatori) che producono calore.
9. Non trascurare la funzione di sicurezza delle spine elettriche di tipo polarizzato o con presa di terra. Una spina polarizzata ha due lamelle, una più larga dell'altra. Una spina del tipo con presa di terra ha due lamelle più una terza punta per la messa a terra. La lamella larga o la terza punta vengono fornite per la vostra sicurezza. Se la spina fornita non corrisponde alla vostra presa di corrente, consultare un elettricista per la sostituzione della presa elettrica di vecchio tipo.
10. Proteggere il cavo di alimentazione dall'essere calpestato o schiacciato, in particolar modo le spine, le prese di corrente, e il punto dove i cavi escono dall'apparecchio.
11. Usare solo gli attacchi/accessori specificati dal fabbricante.
12. Usare solo con il carrello, supporto, treppiede, staffa, o tavolo specificato dal fabbricante, o venduto con l'apparecchio. Se viene utilizzato un carrello, fare attenzione quando si sposta l'insieme carrello/apparecchio, per evitare ferite a causa di rovesciamento.
13. Scollegare questo apparecchio durante i temporali o quando non viene utilizzato per lunghi periodi di tempo.
14. Per qualsiasi tipo di assistenza tecnica, riferirsi al personale tecnico di assistenza qualificato. L'assistenza tecnica si richiede quando l'apparecchio è danneggiato in qualsiasi modo, come ad esempio il cavo di alimentazione o la spina sono danneggiati, all'interno dell'apparecchio sono stati versati liquidi
- o sono caduti oggetti, l'apparato è stato esposto a pioggia o umidità, non funziona normalmente, oppure è caduto.
15. Danni che richiedono riparazioni
Scollegare l'apparecchio dalla presa di corrente e rivolgersi per riparazioni a personale tecnico qualificato nelle seguenti condizioni:
 - A. Quando il cavo di alimentazione o la sua spina sono danneggiati,
 - B. Se liquidi sono stati rovesciati o oggetti sono penetrati nell'apparecchio,
 - C. Se l'apparecchio è stato esposto alla pioggia o all'acqua,
 - D. Se l'apparecchio non funziona normalmente quando si seguono le istruzioni per l'uso. Usare solo i comandi indicati nelle istruzioni per l'uso perché regolazioni improprie di altri comandi possono causare danni e spesso richiedono riparazioni laboriose da parte di tecnici qualificati per riportare l'apparecchio al funzionamento normale,
 - E. Se l'apparecchio è caduto o è stato danneggiato in qualsiasi modo, e
 - F. Quando l'apparecchio mostra un netto cambiamento nelle prestazioni: questo indica la necessità di riparazioni.
16. Penetrazione di oggetti o liquidi
Non inserire oggetti di qualsiasi tipo nell'apparecchio attraverso le aperture, perché potrebbero toccare parti ad alta tensione o cortocircuitare parti, con il rischio di incendi o scosse elettriche. L'apparecchio non deve essere esposto a sgocciolii o schizzi d'acqua, e sull'apparecchio non deve essere collocato nessun oggetto riempito con liquidi, come ad esempio vasi. Non posizionare le candele o gli altri oggetti infiammabili sopra questo apparecchio.
17. Batterie
Per lo smaltimento delle batterie, considerare sempre i problemi di carattere ambientale e seguire i regolamenti locali.
18. Se si installa l'apparecchio all'interno di un mobile, come ad esempio una libreria o uno scaffale, assicurarsi che ci sia un'adeguata ventilazione. Lasciare uno spazio libero di 20 cm sopra e ai lati dell'apparecchio, e 10 cm sul retro. Il lato posteriore dello scaffale o il ripiano sopra l'apparecchio devono essere regolati a 10 cm di distanza dal pannello posteriore o dal muro, creando un'apertura per la fuoriuscita dell'aria calda.

AVVERTIMENTO CARRELLI
PORTATILI



S3125A

Grazie per aver scelto questo sistema di altoparlanti per home theater Onkyo. Prima di utilizzare gli altoparlanti, leggete attentamente questo manuale. Seguendo le istruzioni contenute in questo manuale, potrete ottenere il massimo delle prestazioni e del divertimento dal vostro nuovo sistema di altoparlanti per home theater. Vi consigliamo di conservare questo manuale per future consultazioni.

Precauzioni

1. Fusibile CA

Il fusibile si trova all'interno del telaio e non è riparabile dall'utilizzatore. Se l'apparecchio non si accende, contattare un centro assistenza Onkyo autorizzato.

2. Cura

Pulire periodicamente i pannelli anteriore e posteriore e il rivestimento con un panno morbido. Per sporco resistente, inumidire un panno morbido con una soluzione leggera di detergente delicato ed acqua, strizzarlo bene e usarlo per pulire. Asciugare poi immediatamente con un panno pulito. Non usare materiali ruvidi, diluenti per vernici, alcool o altri agenti chimici o panni speciali perché potrebbero danneggiare la finitura e cancellare le scritte dal pannello.

Per rimuovere la polvere dalle griglie, utilizzate un aspirapolvere.

3. Alimentazione

AVVERTIMENTO

PRIMA DI COLLEGARE L'APPARECCHIO AD UNA PRESA DI CORRENTE PER LA PRIMA VOLTA, LEGGERE ATTENTAMENTE LA SEGUENTE SEZIONE.

Il valore della tensione di rete varia in funzione del paese o della regione. Accertarsi che tale valore nella regione in cui verrà utilizzata l'unità (es., CA 120 V 60 Hz) corrisponda a quello indicato sul pannello posteriore.

La funzione Auto Standby non spegne completamente l'SKW-530. Se avete intenzione di non utilizzare l'SKW-530 per un lungo periodo di tempo, staccate il cavo dell'alimentazione dalla presa CA.

Per i modelli per l'Europa

Dichiarazione di Conformità

Noi, ONKYO EUROPE
ELECTRONICS GmbH
LIEGNITZERSTRASSE 6,
82194 GROEBENZELL,
GERMANIA



dichiariamo sotto la nostra responsabilità che il prodotto ONKYO descritto in questo manuale di istruzioni è in conformità con i corrispondenti standard tecnici: EN60065, EN55013, EN55020 e EN61000-3-2, -3-3.

GROEBENZELL, GERMANIA

I. MORI

ONKYO EUROPE ELECTRONICS GmbH

■ Montaggio e smontaggio delle griglie degli altoparlanti

Gli altoparlanti anteriori e quello centrale sono dotati di griglie rimovibili. Utilizzate la seguente procedura per montarle e smontarle.

1. Per rimuovere la parte inferiore della griglia dell'altoparlante, afferrate questa parte con entrambe le mani e tiratela gentilmente verso di voi.
2. Allo stesso modo, per rimuovere la parte superiore della griglia dell'altoparlante, tirate gentilmente questa parte verso di voi.
3. Per montare nuovamente la griglia, premete le sporgenze che ci sono ai lati e inseritele nei fori del cabinet dell'altoparlante.

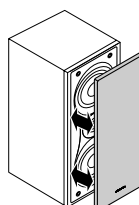

Smontaggio

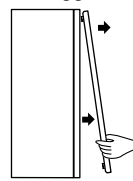

Montaggio

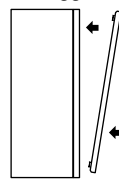

Contenuto dell'imballo

Assicuratevi che l'imballo contenga i seguenti oggetti. Se dovesse mancare qualcosa, rivolgetevi al vostro rivenditore Onkyo.

- Altoparlanti anteriori (SKF-530F)
- Cavo per altoparlanti anteriori da 4,5 m (Red) (White)
- Altoparlante centro (SKC-530C)
- Cavo per altoparlante centro da 3 m (Verde)
- Altoparlante surround (SKM-530S/SKB-530)
- Cavo per altoparlante surround da 9 m (Blu) (Grigio) (Marrone) (Tangente)
- Subwoofer (SKW-530)
- Cavo RCA per il collegamento del subwoofer

La lettera visualizzata alla fine del nome del prodotto riportata nei cataloghi e sulla confezione, rappresenta il sistema. Sebbene il colore possa variare, le specifiche tecniche e le funzioni sono le stesse.

Informazioni sugli altoparlanti

Subwoofer (SKW-530)

■ Frontale

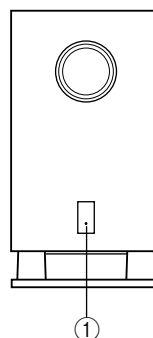

■ Posteriorrear

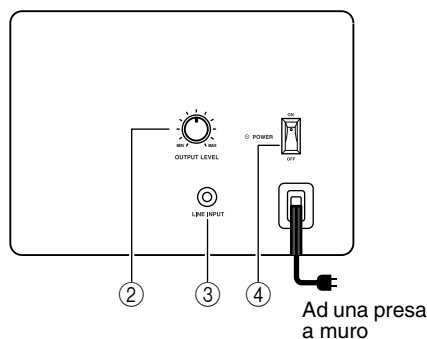

① Indicatore STANDBY/ON

Rosso: Subwoofer in standby
Verde: Subwoofer acceso

La funzione Auto Standby fa sì che, quando l'SKW-530 è in standby e viene rilevato un segnale di ingresso, l'apparecchio si accenda automaticamente. Se non vengono rilevati segnali di ingresso per un certo periodo di tempo, l'SKW-530 entra automaticamente in standby.

② Controllo OUTPUT LEVEL

Questo controllo serve per regolare il volume del subwoofer.

③ LINE INPUT

Questo ingresso RCA deve essere collegato mediante il cavo RCA fornito in dotazione alla preuscita del subwoofer del ricevitore AV, dell'amplificatore o di un altro ricevitore.

④ Interruttore POWER

Posizionate l'interruttore su ON per accendere l'apparecchio. Posizionatelo su OFF per spegnere l'apparecchio.

Note:

La funzione Auto Standby accende il subwoofer quando il segnale d'ingresso va oltre un certo livello. Se la funzione Auto Standby non funziona correttamente, provate a diminuire o ad aumentare leggermente il livello di uscita del subwoofer del ricevitore o dell'amplificatore.

Informazioni sul sistema Home Theater

Come utilizzare il sistema Home Theater

L'Home Theater vi permette di riprodurre a casa vostra sonoro surround con vero senso di movimento come quello del cinema o di sale per concerti.

Altoparlanti anteriori sinistro e destro (SKF-530F)

Questi altoparlanti emettono il suono generale. Il loro ruolo in un sistema home theatre è di fornire un solido punto d'appoggio per l'immagine sonora. Dovrebbero essere posizionati davanti all'ascoltatore all'altezza delle orecchie ed equidistanti dalla TV. Regolate la loro angolazione in modo da creare un triangolo con al vertice l'ascoltatore.

Altoparlante centro (SKC-530C)

Questo altoparlante migliora la resa degli altoparlanti anteriori sinistro e destro, rendendo distinti i movimenti sonori e offrendo un'immagine sonora piena. Nei film è principalmente utilizzato per il dialogo. Posizionatelo vicino alla TV rivolto verso l'ascoltatore all'altezza delle orecchie o alla stessa altezza degli altoparlanti anteriori sinistro e destro. Posizionatelo in modo tale da non farlo scivolare o cadere.

Subwoofer (SKW-530)

Il subwoofer si occupa dei suoni di basso del canale LFE (Low-Frequency Effects). Il volume e la qualità dell'uscita dei bassi dal subwoofer dipende dalla sua posizione, dalla forma della stanza d'ascolto e dalla posizione di ascolto. In generale si ottiene un buon suono di basso installando il subwoofer in un angolo anteriore o a un terzo della larghezza del muro, come mostra la figura.

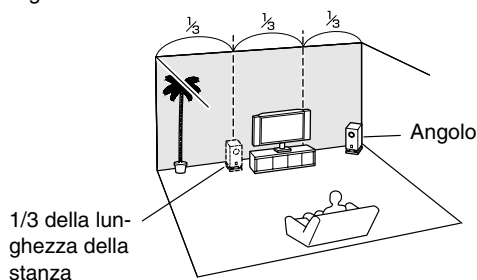

Altoparlanti surround posteriori sinistro e destro (SKB-530)

Questi altoparlanti aumentano il realismo del sonoro surround e migliorano la localizzazione sonora alle spalle dell'ascoltatore. Sono essenziali per alcuni modi di ascolto (per es. Dolby Digital EX e DTS-ES). Posizionateli alle spalle dell'ascoltatore a circa 60-100 cm al di sopra dell'altezza delle orecchie. Assicuratevi che la posizione di ascolto rientri nel campo d'azione dell'altoparlante.

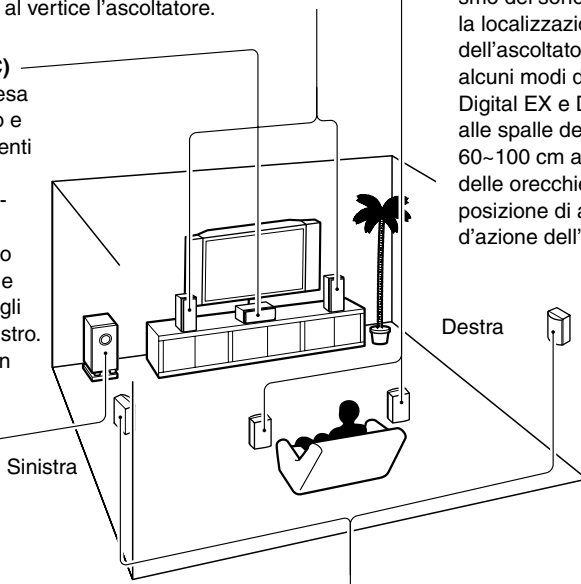

Altoparlanti surround sinistro e destro (SKM-530S)

Questi altoparlanti servono per ottenere un posizionamento sonoro preciso e per aggiungere realismo all'ambianza. Posizionateli a lato dell'ascoltatore o leggermente spostati indietro a circa 60-100 cm al di sopra dell'altezza delle orecchie. Idealmente dovrebbero essere equidistanti dall'ascoltatore.

Montaggio degli altoparlanti surround su una parete

Se volete montare gli altoparlanti surround su una parete, accertatevi prima che la parete sia abbastanza spessa da sopportarne il peso. Il peso che le viti di montaggio possono sostenere varia a seconda del materiale della parete e della posizione dei rinforzi che vi sono all'interno. Utilizzate viti lunghe che abbiano un diametro di testa di 6,3 mm o inferiore e un diametro di codolo di 3,5 mm o inferiore. (Vi consigliamo di contattare un operaio specializzato.)

Come collegare gli altoparlanti

Leggete ciò che segue prima di collegare gli altoparlanti:

- Prima di eseguire qualsiasi collegamento spegnete il ricevitore o l'amplificatore.
- Fate attenzione alla polarità dei cavi degli altoparlanti. Collegare i terminali positivi (+) solo ai terminali positivi (+) e i terminali negativi (-) solo ai terminali negativi (-). Se gli altoparlanti sono collegati in modo scorretto, il suono risulta fuori fase e innaturale.
- Fate attenzione a non mandare in cortocircuito i fili positivi e negativi. Così facendo potreste danneggiare l'amplificatore.



Come collegare i cavi degli altoparlanti

- 1** Utilizzate i cavi in dotazione per collegare i terminali di ingresso di ogni altoparlante ai corrispondenti terminali di uscita dell'altoparlante del ricevitore o dell'amplificatore.

Fate corrispondere il colore di ogni cavo con quello del terminale dell'altoparlante corrispondente.

Per effettuare un collegamento premete la leva del terminale e inserite il cavo nella fessura dopodiché rilasciate la leva.

Assicuratevi che i terminali facciano presa sui fili e non sull'isolante.

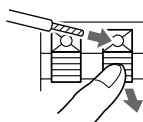

Collegamento del subwoofer

- 1** Utilizzando il cavo RCA fornito in dotazione, collegate **LINE INPUT** del subwoofer **LINE INPUT** a **SUBWOOFER PRE OUT** del ricevitore AV.

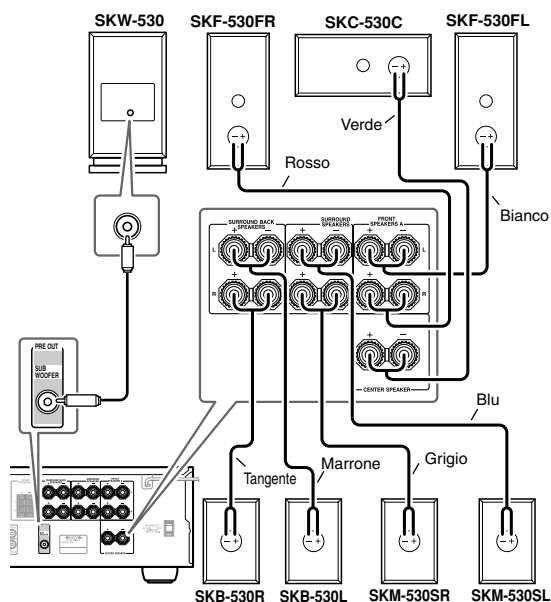

Precauzioni riguardanti il cavo dell'alimentazione

- Prima di collegare il cavo di alimentazione, collegate tutti gli altoparlanti e i dispositivi AV.
- Quando accendete il SKW-530 potrebbe esserci una sovratensione transitoria che potrebbe interferire con altre apparecchiature elettriche presenti sullo stesso circuito. Se questo dovesse rappresentare un problema, collegate il SKW-530 a un ramo diverso del circuito.

Regolazione

Impostazione del livello del subwoofer

Per impostare il livello del subwoofer, utilizzate il controllo **OUTPUT LEVEL**. Impostatelo in modo che i suoni bassi e quelli acuti provenienti dagli altri altoparlanti siano bilanciati.

Dato che l'udito è meno sensibile ai suoni molto bassi, si tende a impostare il livello del subwoofer su valori troppo alti. Come regola, impostate il livello del subwoofer su un valore che vi sembra ottimale e poi diminuitelo leggermente.

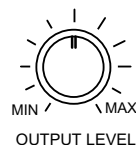

Precauzioni durante il funzionamento

Posizionamento

- Visto che i cabinet degli altoparlanti sono costruiti in legno, sono sensibili a temperature estreme e umidità. Evitate quindi di posizionarli in luoghi direttamente esposti alla luce solare, in luoghi umidi come vicino a un condizionatore, a un umidificatore, al bagno o alla cucina.
- Non posizionate acqua o altri liquidi vicino agli altoparlanti. Se vengono versati liquidi sugli altoparlanti, le unità drive potrebbero venir danneggiate.
- Gli altoparlanti devono essere posizionati solo su superfici solide e piate non soggette a vibrazioni. Se li posizionate su superfici irregolari e instabili da cui potrebbero cadere e procurare danni, la qualità del suono potrebbe risentirne.
- Il subwoofer è progettato per essere utilizzato unicamente in posizione verticale. Non utilizzatelo in posizione orizzontale o inclinata.
- Se utilizzate l'apparecchio vicino a un giradischi o a un lettore CD, potrebbe verificarsi della retroazione o il suono potrebbe saltare. Per evitare che ciò avvenga, allontanate l'apparecchio dal giradischi o dal lettore CD, altrimenti abbassate il livello di uscita dell'apparecchio.

Come utilizzare gli altoparlanti vicino a una TV o a un computer

Le TV e i monitor dei computer sono dispositivi sensibili al magnetismo e di conseguenza possono essere soggetti a scolorimento o distorsione delle immagini quando nelle vicinanze vengono posti degli altoparlanti. Per evitare che questo avvenga, gli SKF-530F e SKC-530C sono dotati di schermatura magnetica interna. In alcune situazioni tuttavia potrebbe comunque notarsi dello scolorimento. In tal caso dovrete spegnere la TV o il monitor, aspettare 15-30 minuti e poi accenderli di nuovo. Questa operazione di solito attiva la funzione di demagnetizzazione che neutralizza il campo magnetico rimuovendo eventuali scolorimenti. Se sussistono problemi di scolorimento, provate ad allontanare gli altoparlanti dalla TV o dal monitor. Sappiate che lo scolorimento può anche essere causato da una calamita o da uno strumento demagnetizzante posto vicino alla TV o al monitor.

Avvertenza sul segnale in ingresso

Gli altoparlanti supportano la potenza d'ingresso specificata quando vengono utilizzati per la semplice riproduzione di musica. Se, nonostante la potenza di ingresso sia all'interno dell'intervallo specificato, viene trasmesso agli altoparlanti uno dei seguenti segnali, l'eccesso di corrente può fluire negli induttori degli altoparlanti causando la rottura o la fusione dei fili:

1. Rumore causato dalla sintonizzazione di una stazione radio FM.
2. Suono causato dall'avanzamento veloce di una cassetta.
3. Suoni ad alta intonazione generati da un oscillatore, da uno strumento musicale elettronico, ecc.
4. Oscillazione di un amplificatore.
5. Suoni di prova generati da audio CD di prova, ecc.
6. Tonfi e schiocchi causati dal collegamento e scollegamento di cavi audio (prima di collegare o di scollegare i cavi spegnete sempre l'amplificatore).
7. Feedback di microfono.

Risoluzione dei problemi

Problema	Causa possibile	Soluzione
Alcuni altoparlanti non emettono suoni?	I cavi degli altoparlanti non sono collegati correttamente.	Controllate i cavi degli altoparlanti e apportate i cambiamenti necessari.
	Gli altoparlanti non sono configurati correttamente.	Controllate la configurazione degli altoparlanti.
Il subwoofer non si accende?	La spina della corrente non è inserita sino in fondo nella presa a muro.	Inserite sino in fondo la spina della corrente nella presa a muro.
Il subwoofer non produce alcun suono?	Il controllo OUTPUT LEVEL è impostato sul minimo.	Aumentate il valore del controllo OUTPUT LEVEL.
	Il cavo RCA non è collegato correttamente a LINE INPUT del subwoofer.	Accertatevi che il cavo RCA sia collegato correttamente a LINE INPUT del subwoofer.
	Il livello del segnale di ingresso era troppo basso e quindi il subwoofer è entrato in standby.	Aumentate leggermente il livello di uscita della preuscita del subwoofer del ricevitore AV.
	Il subwoofer non è configurato correttamente.	Controllate l'impostazione del subwoofer nella configurazione degli altoparlanti del ricevitore AV.
Il subwoofer non produce quasi alcun suono?	Il materiale d'origine contiene pochissimi bassi o non ne contiene affatto.	Scegliete un materiale d'origine che contenga più bassi.
Il subwoofer produce un suono ronzante?	Il cavo RCA non è collegato correttamente a LINE INPUT del subwoofer.	Accertatevi che il cavo RCA sia collegato correttamente a LINE INPUT del subwoofer.
	C'è dell'interferenza causata da un apparecchio televisivo o da un altro dispositivo elettronico.	Allontanate il subwoofer e il cavo RCA dalla sorgente dell'interferenza. Accertatevi che il sistema audio abbia una corretta messa a terra.

Caratteristiche tecniche

■ Subwoofer amplificato (SKW-530)

Tipo:	Bass-reflex
Sensibilità e impedenza in ingresso:	330 mV / 100 kΩ
Potenza di uscita massima:	230 W (Potenza dinamica)
Risposta in frequenza:	25 Hz–150 Hz
Capacità del cabinet:	38,5 L
Dimensioni (L × A × P):	275 × 518 × 411 mm
Peso:	13,6 kg
Unità drive:	Woofers a cono da 25 cm
Alimentazione:	AC 230-240 V, 50 Hz
Consumo:	134 W
Altro:	Funzione Auto Standby

■ Altoparlante anteriore (SKF-530F)

Tipo:	2 vie bass reflex
Impedenza:	8 Ω
Potenza di ingresso massima:	110 W
Livello di pressione del suono in uscita:	86 dB/W/m
Risposta in frequenza:	55 Hz–50 kHz
Frequenza di transizione:	4,5 kHz
Capacità del cabinet:	8,7 L
Dimensioni (L × A × P):	157 × 434 × 200 mm
Peso:	3,9 kg
Unità drive:	Woofers a OMF cono da 12 cm × 2 Tweeter balanced-dome da 2,5 cm
Terminale:	Tipo a incastro con codifica dei colori
Altro:	Schermatura magnetica

■ Altoparlante centro (SKC-530C)

Tipo:	2 vie bass reflex
Impedenza:	8 Ω
Potenza di ingresso massima:	110 W
Livello di pressione del suono in uscita:	86 dB/W/m
Risposta in frequenza:	55 Hz–50 kHz
Frequenza di transizione:	4,5 kHz
Capacità del cabinet:	8,7 L
Dimensioni (L × A × P):	434 × 157 × 200 mm
Peso:	3,9 kg
Altoparlante:	Woofers a OMF cono da 12 cm × 2 Tweeter balanced-dome da 2,5 cm
Terminale:	Tipo a incastro con codifica dei colori
Altro:	Schermatura magnetica

■ Altoparlante surround (SKM-530S/SKB-530)

Tipo:	2 vie bass reflex
Impedenza:	8 Ω
Potenza di ingresso massima:	110 W
Livello di pressione del suono in uscita:	82 dB/W/m
Risposta in frequenza:	60 Hz–20 kHz
Frequenza di transizione:	10 kHz
Capacità del cabinet:	2,1 L
Dimensioni (L × A × P):	175 × 265 × 102 mm
Peso:	1,4 kg
Altoparlante:	Woofers a cono da 8 cm Tweeter in ceramica da 2 cm
Altro:	Tipo a incastro con codifica dei colori

Le specifiche tecniche e le caratteristiche sono soggette a cambiamenti senza preavviso.

ACHTUNG:

UM FEUER UND STROMSCHLÄGE ZU VERMEIDEN, SOLLTE DAS GERÄT WEDER REGEN NOCH FEUCHTIGKEIT AUSGESETZT WERDEN.

VORSICHT:

UM STROMSCHLÄGE ZU VERMEIDEN, WEDER DAS GEHÄUSE (NOCH DIE RÜCKSEITE) ÖFFNEN. NICHTS IM GEHÄUSE DARF VOM BENUTZER GEWARTET WERDEN. WENDEN SIE SICH AN DEN QUALIFIZIERTEN KUNDENDIENST.



WARNING
RISK OF ELECTRIC SHOCK
DO NOT OPEN

AVIS
RISQUE DE CHOC ELECTRIQUE
NE PAS OUVRIR



Das Blitzsymbol mit Pfeil innerhalb eines gleichseitigen Dreiecks soll den Anwender auf das Vorhandensein von "gefährlichen Spannungen" im Inneren des Gehäuses dieses Produktes aufmerksam machen. Derartige Spannungen sind hoch genug, um für Menschen gefährliche Schläge zu bewirken.



Das Ausrufungszeichen innerhalb eines gleichseitigen Dreiecks soll den Anwender auf das Vorhandensein von wichtigen Betriebs- oder Wartungshinweisen (Service) in der dem Produkt beiliegenden Dokumentation hinweisen.

Wichtige Sicherheitshinweise

1. Lesen Sie sich diese Hinweise durch.
2. Bewahren Sie diese Hinweise auf.
3. Beachten Sie alle Warnungen.
4. Befolgen Sie alle Anweisungen.
5. Verwenden Sie dieses Gerät niemals in der Nähe von Wasser.
6. Reinigen Sie das Gehäuse nur mit einem trockenen Tuch.
7. Versperren Sie niemals die vorhandenen Lüftungsschlitze. Stellen Sie das Gerät immer den Anweisungen des Herstellers entsprechend auf.
8. Stellen Sie das Gerät niemals in die Nähe einer Wärmequelle, z.B. eines Heizkörpers, Ofens bzw. anderen Gerätes, das viel Wärme erzeugt.
9. Versuchen Sie niemals, die Sicherheitsvorkehrung des polarisierten oder Erdungsstiftes zu umgehen. Ein polarisierter Stecker weist zwei Stifte mit unterschiedlicher Breite auf. Ein geerdeter Stecker weist zwei Stifte und einen Erdungsstift auf. Der breitere Stift bzw. der Erdungsstift dient Ihrer Sicherheit. Wenn der beiliegende Stecker nicht in Ihre Steckdose passt, müssen Sie einen Elektriker bitten, neue Steckdosen zu installieren.
10. Sorgen Sie dafür, dass niemand auf das Netzkabel treten kann und dass es nicht abgeklemmt wird. Diese Gefahr besteht insbesondere in der Nähe der Steckdose oder des Kabelaustritts am Gerät.
11. Verwenden Sie nur Halterungen/Zubehör, die/das vom Hersteller ausdrücklich empfohlen wird/werden.
12. Verwenden Sie nur Wagen, Ständer, Halterungen und Unterlagen, die entweder vom Hersteller empfohlen werden oder zum Lieferumfang des Gerätes gehören. Seien Sie bei Verwendung eines Wagens vorsichtig. Dieser darf beim Transport nicht umfallen, weil das zu schweren Verletzungen führen kann. VORSICHT MIT SCHRÄNKEN
13. Lösen Sie im Falle eines Gewitters oder wenn Sie das Gerät längere Zeit nicht verwenden möchten, den Netzanschluss.
14. Überlassen Sie alle Wartungsarbeiten einer qualifizierten Kundendienststelle. Das Gerät muss zur Wartung eingereicht werden, wenn es Schäden aufweist, z.B. wenn das Netzkabel oder der Stecker beschädigt ist, wenn Wasser oder Fremdkörper in das Geräteinnere gelangt sind, wenn das Gerät Feuchtigkeit oder Regen ausgesetzt war bzw. wenn es sich nicht normal verhält oder wenn seine Funktionstüchtigkeit merklich nachgelassen hat.
15. Schäden, die eine Reparatur erfordern
Lösen Sie sofort den Netzanschluss und reichen Sie das Gerät bei einer qualifizierten Kundendienststelle ein, wenn:
 - A. Das Netzkabel bzw. dessen Stecker beschädigt ist;
 - B. Wenn Fremdkörper oder Flüssigkeiten ins Geräteinnere gelangt sind;
 - C. Wenn das Gerät nass geworden ist (z.B. durch Regen oder Wasser);
 - D. Das Gerät anhand der in dieser Anleitung gegebenen Hinweise nicht erwartungsgemäß funktioniert. Prinzipiell sollten Sie nur die Bedienelemente verwenden, die ausdrücklich erwähnt werden, weil andere Handlungsabläufe zu so schweren Schäden führen können, dass nur ein qualifizierter Wartungstechniker sie wieder beheben kann;
 - E. Das Gerät hingefallen ist bzw. das Gehäuse sichtbare Schäden aufweist;
 - F. Wenn die Leistung des Gerätes merklich nachgelassen hat—das sollte immer als Warnung gewertet werden, dass das Gerät überprüft werden muss.
16. Flüssigkeiten und Fremdkörper
Achten Sie darauf, dass weder Flüssigkeiten noch kleine Gegenstände über die Öffnungen in das Geräteinnere gelangen. Das könnte zu Stromschlägen oder sogar Brand führen.
Sorgen Sie dafür, dass keine Flüssigkeit auf das Gerät tropft bzw. gespritzt wird und stellen Sie niemals Wasserbehälter (z.B. Vasen) darauf.
Stellen Sie keine Kerzen oder andere brennenden Gegenstände auf dieses Gerät.
17. Batterien
Beachten Sie beim Entsorgen erschöpfter Batterien immer die in Ihrer Gegend geltenden Umweltvorschriften oder -empfehlungen.
18. Achten Sie bei Aufstellung des Gerätes in einem Schrank oder Bücherbord auf eine einwandfreie Lüftung.
An der Oberseite und den Seiten muss ein Freiraum von 20 cm gelassen werden. An der Rückseite müssen mindestens 10 cm frei sein. Zwischen der Rückseite des Schrankes oder Bücherbords muss ein Freiraum von mindestens 10 cm gelassen werden, um die Abfuhr der Warmluft zu gewährleisten.



S3125A

Herzlichen Glückwunsch zum Kauf eines Heimkino-Boxensystem von Onkyo. Bitte lesen Sie sich diese Bedienungsanleitung vor Einsatz Ihrer neuen Lautsprechers sorgfältig durch. Befolgen Sie die Hinweise und Anweisungen dieser Bedienungsanleitung, um alle Funktionen kennen und optimal nutzen zu lernen. Bitte bewahren Sie diese Bedienungsanleitung an einem sicheren Ort auf.

Vorsichtsmaßnahmen

1. Netzsicherung

Die Sicherung befindet sich an der Chassisinnenseite und darf vom Anwender nicht selbst ausgewechselt werden. Überlassen Sie dies einer von Onkyo anerkannten Kundendienststelle.

2. Pflege

Ab und zu sollten Sie die Front- und Rückseite sowie das Gehäuse mit einem weichen Tuch abwischen. Bei hartnäckigem Schmutz können Sie das Tuch mit einer milden Seifenlauge und Wasser anfeuchten, es dann auswringen und den Schmutz wegwischen. Verwenden Sie niemals ätzende Stoffe, Verdüner, Waschbenzin oder chemische Lösungsmittel, weil diese das Gehäuse angreifen und/oder die Beschriftung entfernen könnten.

Staub auf schwer zugänglichen Frontbespannungen kann mit einem Staubsauger entfernt werden.

3. Stromversorgung

WARNUNG

LESEN SIE SICH FOLGENDE ABSCHNITTE DURCH, BEVOR SIE DAS GERÄT DAS ERSTE-MAL ANS NETZ ANSCHLIESSEN.

Die an den Steckdosen anliegende Netzspannung ist von Land zu Land bzw. Gegend zu Gegend unterschiedlich. Schließen Sie das Gerät immer nur an eine Steckdose mit der geeigneten Spannung an (z.B., AC 120 V 60 Hz). Siehe die Angaben auf dem Typenschild (Geräterückseite).

Der SKW-530 wird durch die „Auto Standby“-Funktion nicht vollständig ausgeschaltet. Wenn Sie den SKW-530 nicht verwenden möchten, sollten Sie das Netzkabel lösen.

Modelle für Europa

Konformitätserklärung

Wir, ONKYO EUROPE ELECTRONICS GmbH
LIEGNITZERSTRASSE 6,
82194 GROEBENZELL,
GERMANY

CE

erklären in eigener Verantwortung, daß das ONKYO-Produkt, das in dieser Betriebsanleitung beschrieben wird, mit den folgenden technischen Normen übereinstimmt: EN60065, EN55013, EN55020 und EN61000-3-2, -3-3.

GROEBENZELL, GERMANY



I. MORI

ONKYO EUROPE ELECTRONICS GmbH

■ Anbringen und Abnehmen der Frontbespannungen

Die Frontbespannungen der Frontboxen und der Mittenbox sind abnehmbar. Zum Anbringen und Abnehmen der Frontbespannung gehen Sie wie folgt vor.

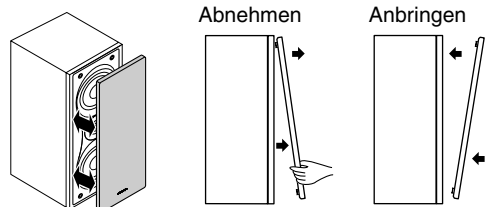
1. Greifen Sie mit beiden Händen die untere Kante der Frontbespannung und ziehen Sie sie behutsam zu sich hin, um sie zu lösen.
2. Um die Frontbespannung abzunehmen, ziehen Sie auch die obere Kante behutsam heraus.
3. Zum Anbringen der Frontbespannung müssen Sie sie mit ihren Eckzapfen in die entsprechenden Aussparungen am Boxengehäuse drücken.



Lieferumfang

Bitte schauen Sie zuerst nach, ob der Lieferkarton folgende Gegenstände enthält. Wenn etwas fehlt, wenden Sie sich bitte an Ihren Onkyo-Händler.

- Front-Lautsprecher (SKF-530F)
- Lautsprecherkabel für die Front-Lautsprecher (4,5 m)

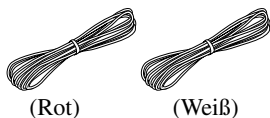
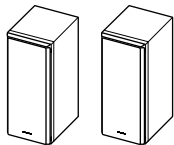

- Center-Lautsprecher (SKC-530C)
- Lautsprecherkabel für die Center-Lautsprecher (3 m)

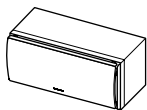

- Surround-Lautsprecher (SKM-530S/SKB-530)

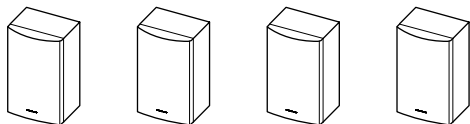

- Lautsprecherkabel für die surround-Lautsprecher (9 m)

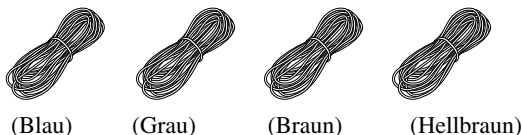

- Subwoofer (SKW-530)
- RCA-Kabel für den Subwoofer

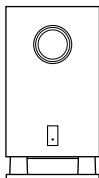

Der Buchstabe am Ende der Produktbezeichnung (siehe unsere Kataloge und Verpackungen) verweist auf die Farbe der system. Bis auf die Farbe gibt es jedoch keine Unterschiede: die Bestückung und Bedienvorgänge sind für alle Versionen gleich.

Erkundung des Lautsprechersystems

Subwoofer (SKW-530)

■ Frontplatte

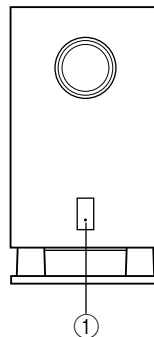

■ Rückseite

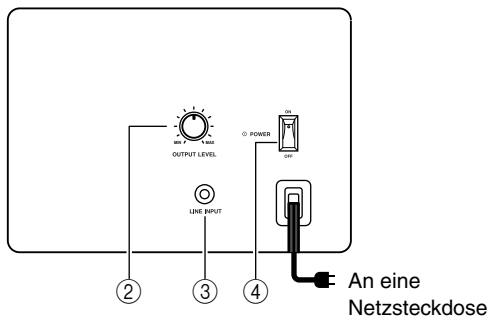

① STANDBY/ON-Anzeige

Rot: Der Subwoofer ist im Bereitschaftsbetrieb.
Grün: Der Subwoofer ist eingeschaltet.

Die „Auto Standby“-Funktion schaltet den SKW-530 automatisch aus dem Bereitschaftsbetrieb ein, sobald ein Eingangssignal erkannt wird. Liegt ein Weile lang kein Signal am Eingang an, wechselt der SKW-530 automatisch in den Bereitschaftsbetrieb.

② OUTPUT LEVEL-Regler

Hiermit können Sie die Lautstärke des Subwoofers einstellen.

③ LINE INPUT

Dieser RCA-Eingang muss mit dem Subwoofer-Vorverstärkerausgang eines AV-Receiver, Verstärkers oder anderen Receivers verbunden werden. Verwenden Sie dafür das beiliegende RCA-Kabel.

④ POWER-Schalter

Stellen Sie diesen Schalter auf ON, um das Gerät einzuschalten. Stellen Sie ihn auf OFF, um das Gerät auszuschalten.

Note:

Die „Auto Standby“-Funktion schaltet den Subwoofer ein, sobald das Eingangssignal einen bestimmten Pegel überschreitet. Wenn diese Funktion zu oft bzw. zu selten anspringt, müssen Sie auf dem Receiver bzw. Verstärker einen höheren (oder geringeren) Subwoofer-Ausgangspegel einstellen.

Heimkinobetrieb

Die Freuden des Heimkinos

Unter „Heimkino“ versteht man Surround-Anwendungen, durch die Sie zuhause eine überzeugende Nachempfindung der Akustik eines Kinos oder Konzertsaals erzielen.

Linke und rechte Front-Lautsprecher (SKF-530F)

Diese Lautsprecher geben die wichtigsten Signale wieder. Im Heimkino dienen sie als Anhaltspunkte für das Schallfeld. Richten Sie sie auf die Hörer, und zwar auf Ohrhöhe, und achten Sie auf einen gleich großen Abstand zum Fernseher. Drehen Sie sie nach innen, um ein Dreieck zu erzielen, an dessen Unterseite sich der Hörer befindet.

Center-Lautsprecher (SKC-530C)

Diese Lautsprecher unterstützt die linke und rechte Front-Lautsprecher, indem sie Schallbewegungen verstärkt und das Schallbild „füllt“. Bei Filmen gibt sie den Hauptdialog wieder.

Stellen Sie sie so nahe wie möglich an den Fernseher (eventuell sogar darauf). Sie muss sich auf derselben Höhe befinden wie die linke und rechte Front-Lautsprecher. Stellen Sie das Gerät so auf, dass es weder verrutschen noch umfallen kann.

Subwoofer (SKW-530)

Der Subwoofer gibt die tieffrequenten Signale des LFE-Kanals („Low-Frequency Effects“) wieder. Der Pegel und die Intensität der Basswiedergabe sollte sich nach der Hörposition, der Form des Hörraums und dem Aufstellungsort des Tieftöners richten. Im allgemeinen ist die Basswiedergabe dann optimal, wenn man den Subwoofer in einer vorderen Ecken bzw. etwas zur Mitte versetzt aufstellt. Siehe die Abbildung.

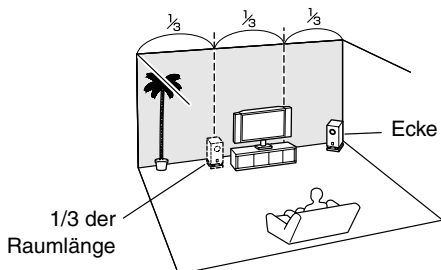

Linke und rechte hintere Surround-Box (SKB-530)

Diese Boxen verstärken dank einer besseren Schallortung hinter dem Hörer den Realismus des Surround-Eindrucks. Für bestimmte Wiedergabemodi (z.B. Dolby Digital EX oder DTS-ES) sind sie unerlässlich. Stellen Sie sie etwa 60~100cm über Ohrhöhe hinter der Hörposition auf. Richten Sie die Boxen auf die Hörposition.

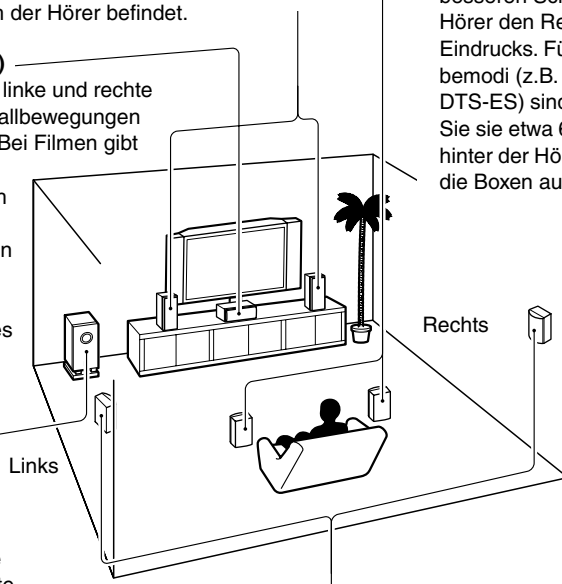

Linke und rechte Surround-Lautsprecher (SKM-530S)

Diese Lautsprecher dienen für die Wiedergabe exakter Schallpositionen und zum Optimieren einer realistischen Akustik. Sie sollten sich neben oder knapp hinter dem Hörer und ca. 60~100 cm über Ohrhöhe befinden. Im Idealfall befinden sich beide Lautsprecher in gleicher Entfernung zum Hörer.

Wandmontage der Surround-Boxen

Überprüfen Sie vor Montage, ob die betreffende Wand das Gewicht der Boxen auch wirklich aushält. Die tatsächliche Tragkraft der Montageschrauben kann stark variieren und richtet sich nach der Wandbeschaffenheit und der Lage der Wandverstärkungen.

Die Schrauben sollten einen Kopfdurchmesser von 6,3mm oder weniger und einen Schaftdurchmesser von 3,5mm oder weniger haben. (Am besten überlassen Sie die Installation einem Fachmann.)

Anschließen der Lautsprechers

Lesen Sie sich vor dem Anschließen der Lautsprechers folgende Hinweise durch:

- Schalten Sie Ihren Receiver bzw. Verstärker vor Herstellen der Verbindungen aus.
- Achten Sie genau auf die Polarität der Lautsprecherkabel. Will heißen: Verbinden Sie den Pluspol (+) eines Anschlusses mit dem Pluspol (+) der Lautsprecher und den Minuspol (-) eines Anschlusses mit dem Minuspol (-) der Lautsprecher. Wenn Sie die Polarität vertauschen, tritt eine Phasendrehung auf, welche die Klangqualität beeinträchtigt.
- Vermeiden Sie außerdem Kurzschlüsse des Plus- und Minuspols durch hervorstehende Adern. Andernfalls könnte der Verstärker beschädigt werden.



Anschließen der Lautsprecherkabel

- 1 Verwenden Sie die beiliegenden Kabel zur Verbindung der Boxeneingänge mit den Receiver- bzw. Verstärkerausgängen.**

Das Kabel und die Anschlussklemme müssen immer die gleiche Farbe aufweisen.

Drücken Sie die Klemme nach unten, schieben Sie die Adern in die Öffnung und geben Sie die Klemme wieder frei.

Sorgen Sie dafür, dass nur die Adern, nicht aber der Kabelmantel, festgeklammt werden.

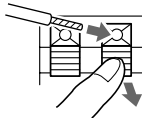

Anschließen des Subwoofers

- 1 Verbinden Sie den LINE INPUT des Subwoofers über das beiliegende RCA-Kabel mit dem SUBWOOFER PRE OUT ihres AV-Receiver.**

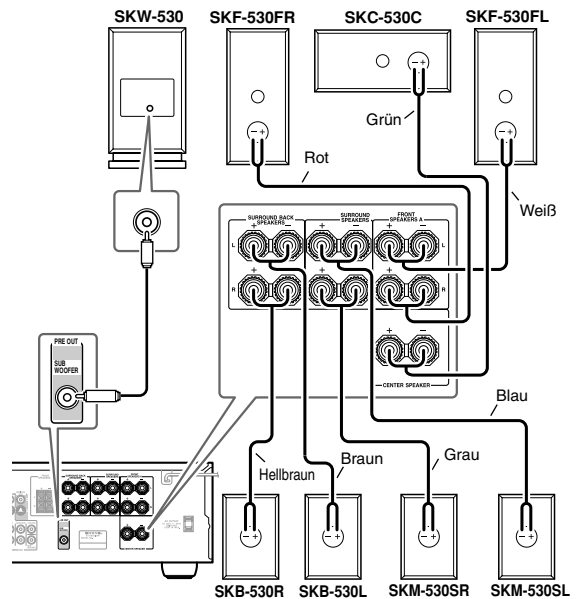

Vorsicht mit dem Netzkabel

- Vor Herstellen des Netzanschlusses müssen die AV-Geräte und Boxen angeschlossen werden.
- Bei Einschalten des SKW-530 kommt es vorübergehend zu einer Spannungsspitze, die andere elektrische Geräte beeinträchtigen könnte. Wenn Sie das als störend empfinden, müssen Sie den SKW-530 an einen anderen Stromkreis anschließen.

Einstellung

Einstellen des Subwoofer-Pegels

Drehen Sie am OUTPUT LEVEL-Regler, um den Subwoofer-Pegel einzustellen. Die Basswiedergabe sollte zur Höhenwiedergabe der anderen Lautsprecher ein möglichst ausgeglichenes Verhältnis haben.

Da das menschliche Ohr gegenüber Tiefbassklängen weniger empfindlich ist, passiert es leicht, dass man einen übertriebenen Subwoofer-Pegel einstellt. Wenn Sie glauben, die optimale Einstellung gefunden zu haben, sollten Sie den Pegel in der Regel noch ein klein wenig zurücknehmen.



Vorsichtsmaßnahmen

Aufstellung

- Das Gehäuse der Lautsprecher ist aus Holz. Stellen Sie sie daher nicht an Orten auf, die direktem Sonnenlicht oder Feuchtigkeit (z.B. in der Nähe einer Klimaanlage oder eines Luftbefeuchters, im Badezimmer oder in der Küche) ausgesetzt sind.
- Nach Möglichkeit sollte sich kein Wasser oder andere Flüssigkeit in der Nähe der Lautsprecher befinden. Wenn Flüssigkeit auf die Lautsprecher tropft, könnten die Lautsprecher beschädigt werden.
- Stellen Sie Boxen auf eine stabile, ebene Oberfläche, die keinen Vibrationen ausgesetzt ist. Wenn Sie die Boxen auf einer schrägen oder wackligen Oberfläche aufstellen, könnten sie umfallen und Verletzungen verursachen. Außerdem lässt die Klangqualität dann zu wünschen übrig.
- Der Subwoofer wurde ausschließlich für eine aufrechte Aufstellung konstruiert. Legen Sie ihn nicht auf die Seite bzw. kippen Sie ihn nicht.
- Wenn das Gerät in der Nähe eines Platten- oder CD-Spielers betrieben wird, kann es zu Rückkopplung und Aussetzern kommen. Stellen Sie das Gerät dann weiter vom Platten- oder CD-Spieler entfernt auf oder verringern Sie den Ausgangspegel des Geräts.

Aufstellung neben einem Fernseher oder Computer

Fernseh- oder Computerbildschirme sind empfindlich gegenüber Magnetfeldern. Wenn Sie herkömmliche SKF-530F und SKC-530C in ihrer Nähe aufstellen, kommt es zu Farbänderungen und Bildverzerrungen. Um dies zu verhindern, sind die Lautsprecher magnetisch abge-

schirmt. In einigen Situationen kann es dennoch zu Bildverfärbungen kommen. Wenn das bei Ihnen der Fall ist, müssen Sie den Fernseher oder Computerbildschirm ausschalten, 15–30 Minuten warten und ihn dann wieder einschalten. Normalerweise wird dabei die Entmagnetisierungsfunktion aktiviert, so dass keine Bildverfärbungen mehr auftreten. Wenn der Bildschirm dann jedoch immer noch Verfärbungen aufweist, müssen Sie die Lautsprecher etwas weiter entfernt aufstellen. Beachten Sie, dass Bildverfärbungen auch durch andere magnetische Gegenstände hervorgerufen werden können, die sich in der Nähe des Bildschirms befinden.

Vorsicht bei der Signaleingabe

Diese Lautsprecher eignen sich nur für die angegebene Ausgangsleistung, solange Musik wiedergegeben wird. Folgende Signaltypen können die Lautsprecher selbst dann beschädigen, wenn die Ausgangsleistung die Belastbarkeit eigentlich nicht übersteigt:

1. Störgeräusche eines UKW-Radiosenders bei schlechtem Empfang.
2. Der Ton, der beim Vorspulen einer Kassette ausgegeben wird
3. Hochfrequente Signale, die von einem Oszillator, einem elektronischen Musikinstrument o.ä. ausgegeben werden.
4. Oszillieren des Verstärkers.
5. Bestimmte Testtöne von Test-CDs usw.
6. Die Signale, die bei Herstellen oder Lösen von Audio-Verbindungen auftreten. (Schalten Sie den Verstärker aus, bevor Sie Verbindungen herstellen oder lösen.)
7. Rückkopplung eines Mikrofons.

Fehlersuche

Symptom	Mögliche Ursache	Abhilfe
Bestimmte Boxen geben kein Signal aus.	Die Boxen sind nicht richtig angeschlossen.	Kontrollieren Sie die Verbindung der Lautsprecherkabel und berichtigen Sie sie bei Bedarf.
	Die Boxenkonfiguration wurde nicht richtig eingestellt.	Kontrollieren Sie die Boxenkonfiguration.
Der Subwoofer kann nicht eingeschaltet werden.	Der Netzstecker ist nicht vollständig in die Steckdose eingeschoben.	Schieben Sie den Netzstecker so weit wie möglich in die Steckdose.
Der Subwoofer gibt keine Signale aus.	Der OUTPUT LEVEL-Regler wurde auf den Mindestwert gestellt.	Drehen Sie den OUTPUT LEVEL-Regler auf.
	Das RCA-Kabel ist nicht ordnungsgemäß mit dem LINE INPUT des Subwoofers verbunden.	Verbinden Sie das RCA-Kabel ordnungsgemäß mit dem LINE INPUT des Subwoofers.
	Das Eingangssignal ist so schwach, dass der Bereitschaftsbetrieb des Subwoofers aktiviert wurde.	Stellen Sie auf dem AV-Receiver einen etwas höheren Subwoofer-Ausgangspegel ein.
	Die Subwoofer-Konfiguration ist falsch eingestellt.	Überprüfen Sie die Subwoofer-Einstellung in der Boxenkonfiguration Ihres AV-Receivers.
Der Subwoofer gibt nur ein minimales Signal aus.	Das abgespielte Material enthält kaum oder gar keinen Bassanteil.	Versuchen Sie es mit Material, das einen höheren Bassanteil aufweist.
Der Subwoofer gibt einen Brummtönen von sich.	Das RCA-Kabel ist nicht ordnungsgemäß mit dem LINE INPUT des Subwoofers verbunden.	Verbinden Sie das RCA-Kabel ordnungsgemäß mit dem LINE INPUT des Subwoofers.
	Der Fernseher oder ein anderes elektronisches Gerät verursacht eine Störeinstreuung.	Platzieren Sie den Subwoofer und das RCA-Kabel in größerem Abstand zu Störquelle. Überprüfen Sie, ob Ihre Anlage ordnungsgemäß geerdet ist.

Technische Daten

■ Aktiver Subwoofer (SKW-530)

Typ:	Bassreflex
Eingangsempfindlichkeit und Impedanz:	330 mV / 100 k Ω
Max. Ausgangsleistung:	230 W (Dynamikleistung)
Frequenzgang:	25 Hz–150 Hz
Gehäusevolumen:	38,5 L
Abmessungen (B \times H \times T):	275 \times 518 \times 411 mm
Gewicht:	13,6 kg
Lautsprecher:	25 cm-Konustieftöner
Stromversorgung:	AC 230-240 V, 50 Hz
Leistungsaufnahme:	134 W
Sonstiges:	Auto Standby-Funktion

■ Front-Lautsprechers (SKF-530F)

Typ:	2-Wege Bassreflex
Impedanz:	8 Ω
Maximale Eingangsleistung:	110 W
Ausgegebener Schalldruck:	86 dB/W/m
Frequenzgang:	55 Hz–50 kHz
Übergangsfrequenz:	4,5 kHz
Gehäusevolumen:	8,7 L
Abmessungen (B \times H \times T):	157 \times 434 \times 200 mm
Gewicht:	3,9 kg
Lautsprecher:	12 cm-OMF-Konustieftöner \times 2
	2,5 cm-Kalottenhoctöner
Anschlussklemme:	Farblich kodierte Druckklemmen
Sonstiges:	Magnetisch abgeschirmt

■ Center-Lautsprecher (SKC-530C)

Typ:	2-Wege Bassreflex
Impedanz:	8 Ω
Maximale Eingangsleistung:	110 W
Ausgegebener Schalldruck:	86 dB/W/m
Frequenzgang:	55 Hz–50 kHz
Übergangsfrequenz:	4,5 kHz
Gehäusevolumen:	8,7 L
Abmessungen (B \times H \times T):	434 \times 157 \times 200 mm
Gewicht:	3,9 kg
Lautsprecher:	12 cm-OMF-Konustieftöner \times 2
	2,5 cm-Kalottenhoctöner
Anschlussklemme:	Farblich kodierte Druckklemmen
Sonstiges:	Magnetisch abgeschirmt

■ Surround-Lautsprecher (SKM-530S/SKB-530)

Typ:	2-Wege Bassreflex
Impedanz:	8 Ω
Maximale Eingangsleistung:	110 W
Ausgegebener Schalldruck:	82 dB/W/m
Frequenzgang:	60 Hz–20 kHz
Übergangsfrequenz:	10 kHz
Gehäusevolumen:	2,1 L
Abmessungen (B \times H \times T):	175 \times 265 \times 102 mm
Gewicht:	1,4 kg
Lautsprecher:	8 cm-Konustieftöner
	2 cm-Keramikhochtöner
Anschlussklemme:	Farblich kodierte Druckklemmen

Änderungen der technischen Daten und Funktionen ohne vorherige Ankündigung vorbehalten.

ONKYO CORPORATION

Sales & Product Planning Div. : 2-1, Nisshin-cho, Neyagawa-shi, OSAKA 572-8540, JAPAN
Tel: 072-831-8023 Fax: 072-831-8124

ONKYO U.S.A. CORPORATION

18 Park Way, Upper Saddle River, N.J. 07458, U.S.A.
Tel: 201-785-2600 Fax: 201-785-2650 <http://www.us.onkyo.com/>

ONKYO EUROPE ELECTRONICS GmbH

Liegnitzerstrasse 6, 82194 Groeben Zell, GERMANY
Tel: +49-8142-4401-0 Fax: +49-8142-4401-555 <http://www.eu.onkyo.com/>

ONKYO EUROPE UK Office

Suite 1, Gregories Court, Gregories Road, Beaconsfield, Buckinghamshire, HP9 1HQ
UNITED KINGDOM Tel: +44-(0)1494-681515 Fax: +44(0)-1494-680452

ONKYO CHINA LIMITED

Units 2102-2107, Metroplaza Tower I, 223 Hing Fong Road, Kwai Chung, N.T., HONG KONG Tel: 852-2429-3118 Fax: 852-2428-9039
<http://www.ch.onkyo.com/>



10505-1

SN 29344068

(C) Copyright 2005 ONKYO CORPORATION Japan. All rights reserved.

Download from www.Somanuals.com. All Manuals Search And Download.



* 2 9 3 4 4 0 6 8 *

Free Manuals Download Website

<http://myh66.com>

<http://usermanuals.us>

<http://www.somanuals.com>

<http://www.4manuals.cc>

<http://www.manual-lib.com>

<http://www.404manual.com>

<http://www.luxmanual.com>

<http://aubethermostatmanual.com>

Golf course search by state

<http://golfingnear.com>

Email search by domain

<http://emailbydomain.com>

Auto manuals search

<http://auto.somanuals.com>

TV manuals search

<http://tv.somanuals.com>