

Front speakers (SKF-980)

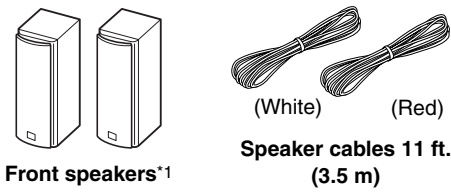

Surround speakers (SKR-980) Surround back speakers (SKB-980)

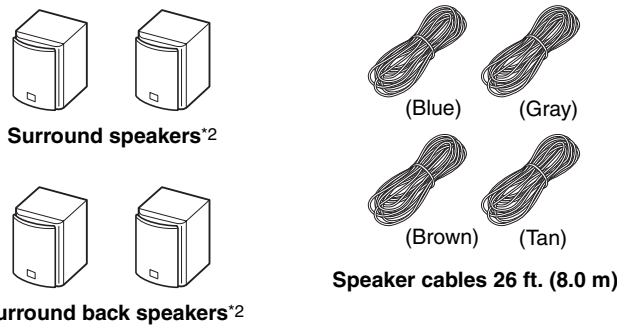

Center speaker (SKC-980)

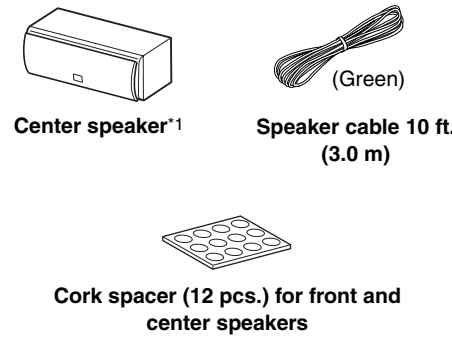

Powered subwoofer (SKW-980)

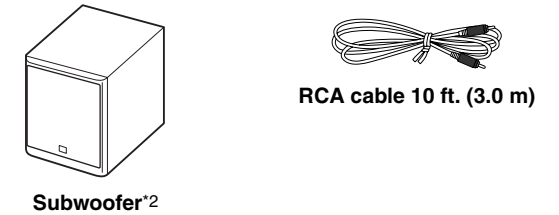

*1 For magnetic shielding.
*2 Non-magnetic shielding.

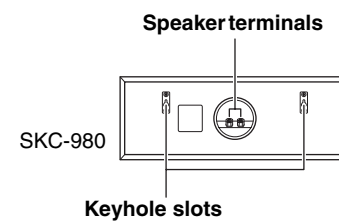
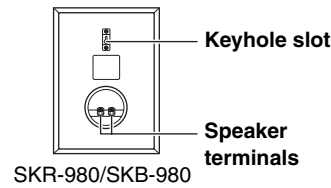
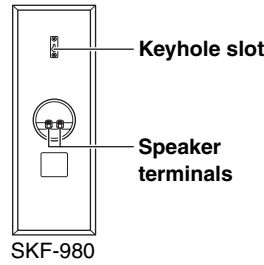

Wall Mounting

To mount the front/surround/surround back speakers vertically, use the keyhole slot shown to hang each speaker on a screw that's securely screwed into the wall.

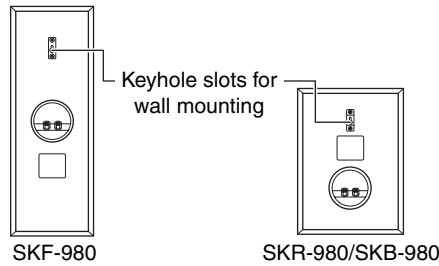

To mount the center speaker horizontally, use the two keyhole slots shown to hang each speaker on two screws that are securely screwed into the wall.

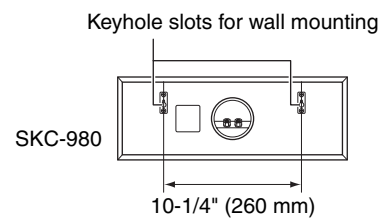

Caution

- A mounting screw's ability to support a speaker depends on how well it's anchored to the wall. If you have hollow walls, screw each mounting screw into a stud. If there are no studs, or the walls are solid, use suitable wall anchors. Use screws with a head diameter of 5/16" (9 mm) or less and a shank diameter of 1/8" (4 mm) or less. With hollow walls, use a cable/pipe detector to check for any power cables or water pipes before making any holes.
- Leave a gap of between 3/16" (5 mm) and 7/16" (10 mm) between the wall and the base of the screw head, as shown. (We recommend that you consult a home installation professional.)

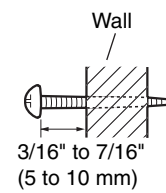

Using the Cork Spacers for a More Stable Platform

We recommend using the supplied cork spacers to achieve the best possible sound from your speakers. The cork spacers prevent the speakers from moving, providing a more stable platform.

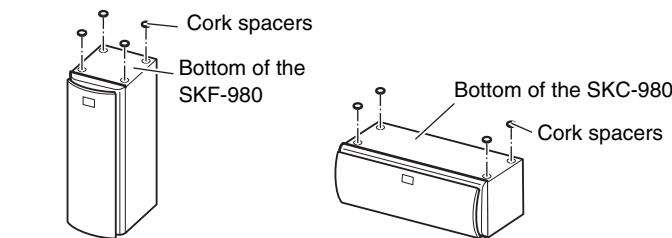

Attaching and detaching the speaker grilles

The front, center, surround and surround back speakers have detachable grilles. See the right illustrations to attach or detach them.

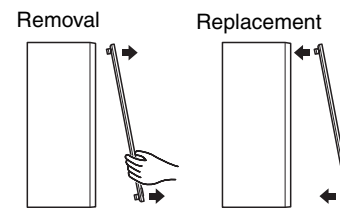

Enjoying Home Theater

The Home Theater means that you can enjoy surround sound with a real sense of movement in your own home — just like being in a movie theater or concert hall.

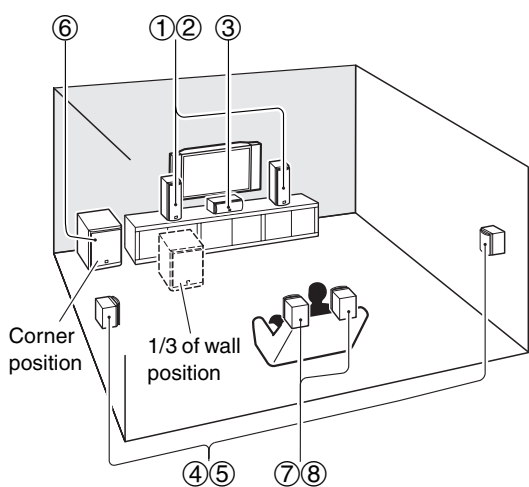

- Front left and right speakers (SKF-980)**
They should be positioned facing the listener at about ear level, and equally spaced from the TV. Angle them inward slightly so as to create a triangle, with the listener at the apex.
- Center speaker (SKC-980)**
Position it close to your TV (preferably on top) facing forward at about ear level, or at the same height as the front left and right speakers.
- Surround left and right speakers (SKR-980)**
Position them at the sides of the listener, or slightly behind, about 2 to 3 feet (60 to 100 cm) above ear level. Ideally they should be equally spaced from the listener.
- Surround back left and right speakers (SKB-980)**
These speakers further enhance the realism of surround sound and improve sound localization behind the listener. Position them behind the listener about 2 to 3 feet (60 to 100 cm) above ear level.
- Subwoofer (SKW-980)**
The subwoofer handles the bass sounds of the LFE (Low-Frequency Effects) channel. The volume and quality of the bass output from your subwoofer will depend on its position, the shape of your listening room, and your listening position. In general, a good bass sound can be obtained by installing the subwoofer in a front corner, or at one-third the way along the front wall, as shown.
- Corner position**
1/3 of wall position

Connecting the Speakers

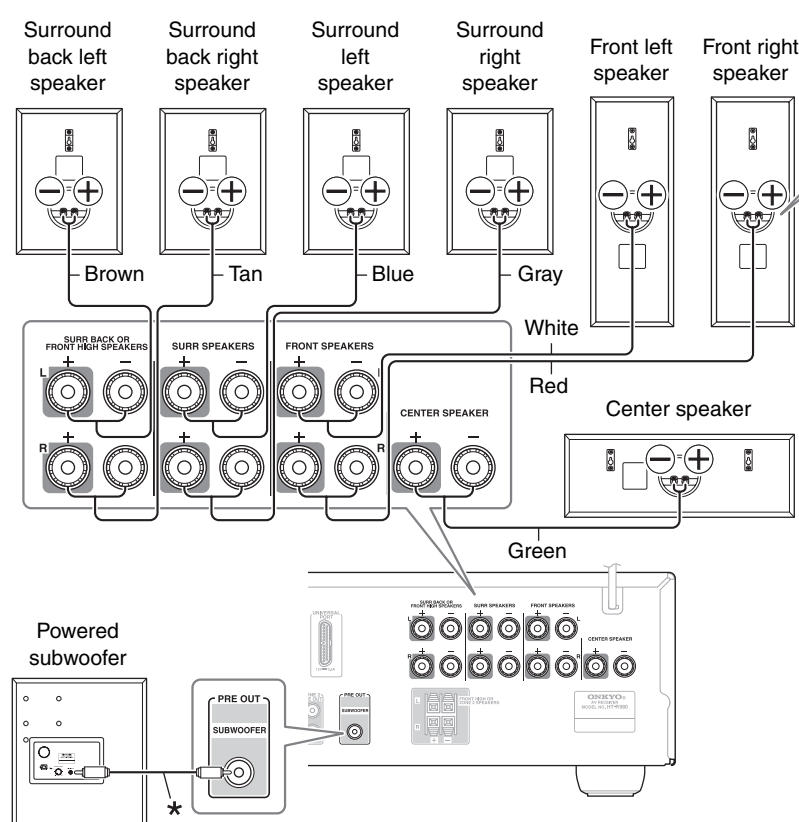

Speaker Connection Precautions

- Read the following before connecting your speakers:
- Turn off your receiver before making any connections.
 - Pay close attention to speaker wiring polarity. Connect positive (+) terminals to only positive (+) terminals, and negative (-) terminals to only negative (-) terminals. If the speakers are wired incorrectly, the sound will be out of phase and will sound unnatural.
 - Be careful not to short the positive and negative wires. Doing so may damage your amp.

Note

- When you connect the front high left and right speakers, prepare for it separately, or use the surround back left and right speakers.

Specifications

Powered Subwoofer (SKW-980)

Type	Acoustic suspension
Rated output power	125 watts minimum continuous power, 6 ohms, driven at 100 Hz with a maximum total harmonic distortion of 1 %
Input sensitivity/impedance	330 mV / 100 kΩ
Frequency response	20 Hz to 100 Hz
Cabinet capacity	49 L (1.73 cubic feet)
Dimensions (W × H × D)	380 mm × 444 mm × 429 mm (14-15/16" × 17-1/2" × 16-7/8") (incl. grille and projection)
Weight	15.5 kg (34.2 lbs.)
Drivers unit	30 cm (12") Cone Woofer
Power supply	AC 120V, 60 Hz
Power consumption	140 W
Other	Auto Standby function

Front Speakers (SKF-980)

Type	2 Way Acoustic suspension
Impedance	8 Ω
Maximum input power	130 W
Sensitivity	83 dB/W/m
Frequency response	50 Hz to 45 kHz
Crossover frequency	2 kHz
Cabinet capacity	7.5 L (0.265 cubic feet)
Dimensions (W × H × D)	158 mm × 433 mm × 199 mm (6-1/4" × 17-1/16" × 7-13/16") (incl. grille and projection)
Weight	5.3 kg (11.7 lbs.)
Drivers unit	12 cm (5") A-OMF Cone Woofer × 2 2.5 cm (1") Soft Dome Tweeter × 1
Terminal	Binding post (Banana type supported)
Other	Magnetic shielding

Center Speaker (SKC-980)

Type	2 Way Acoustic suspension
Impedance	8 Ω
Maximum input power	130 W
Sensitivity	83 dB/W/m
Frequency response	50 Hz to 45 kHz
Crossover frequency	2 kHz
Cabinet capacity	7.5 L (0.265 cubic feet)
Dimensions (W × H × D)	433 mm × 158 mm × 199 mm (17-1/16" × 6-1/4" × 7-13/16") (incl. grille and projection)
Weight	5.3 kg (11.7 lbs.)
Drivers unit	12 cm (5") A-OMF Cone Woofer × 2 2.5 cm (1") Soft Dome Tweeter × 1
Terminal	Binding post (Banana type supported)
Other	Magnetic shielding

Surround and Surround Back Speakers (SKR-980/SKB-980)

Type	2 Way Acoustic suspension
Impedance	8 Ω
Maximum input power	130 W
Sensitivity	81 dB/W/m
Frequency response	50 Hz to 45 kHz
Crossover frequency	2 kHz
Cabinet capacity	4.6 L (0.163 cubic feet)
Dimensions (W × H × D)	200 mm × 275 mm × 169 mm (7-7/8" × 10-13/16" × 6-5/8") (incl. grille and projection)
Weight	3.5 kg (7.7 lbs.)
Drivers unit	13 cm (5-1/8") A-OMF Cone Woofer × 1 2.5 cm (1") Soft Dome Tweeter × 1
Terminal	Binding post (Banana type supported)

Specifications and appearance are subject to change without prior notice.

THX and the THX logo are trademarks of THX Ltd. which are registered in some jurisdictions. All rights reserved.

ONKYO CORPORATION

Sales & Product Planning Div. : 2-1, Nisshin-cho, Neyagawa-shi, OSAKA 572-8540, JAPAN
Tel: 072-831-8023 Fax: 072-831-8163

ONKYO U.S.A. CORPORATION

18 Park Way, Upper Saddle River, N.J. 07458, U.S.A.
Tel: 800-229-1687, 201-785-2600 Fax: 201-785-2650 <http://www.us.onkyo.com/>

ONKYO EUROPE ELECTRONICS GmbH

Liegnitzerstrasse 6, 82194 Grobenzell, GERMANY
Tel: +49-8142-4401-0 Fax: +49-8142-4401-555 <http://www.eu.onkyo.com/>

ONKYO EUROPE ELECTRONICS GmbH (UK BRANCH)

The Coach House 81A High Street, Marlow, Buckinghamshire, SL7 1AB, UK
Tel: +44-(0)1628-473-350 Fax: +44-(0)1628-401-700

ONKYO CHINA LIMITED

Unit 1 & 12, 9/F, Ever Gain Plaza Tower 1, 88, Container Port Road, Kwai Chung, N.T., Hong Kong. Tel: 852-2429-3118 Fax: 852-2428-9039 <http://www.ch.onkyo.com/>

SN 29400481

(C) Copyright 2010 ONKYO CORPORATION Japan. All rights reserved.



* 2 9 4 0 0 4 8 1 *

Enceintes avant (SKF-980)

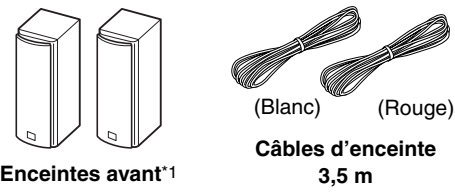

Enceintes surround (SKR-980) Enceintes arrière surround (SKB-980)

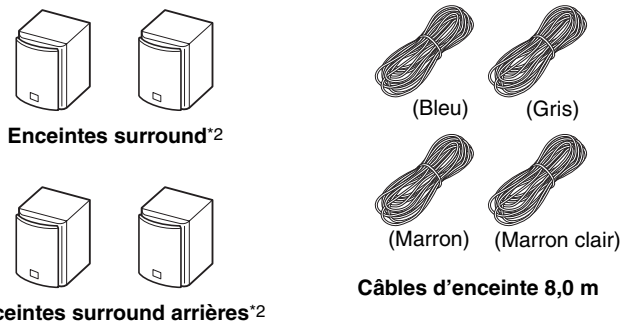

Enceinte centrale (SKC-980)

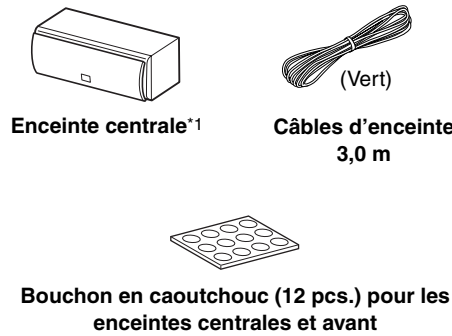

Subwoofer amplifié (SKW-980)

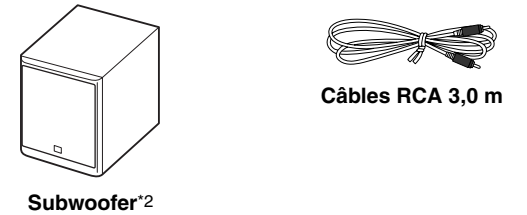

*1 Pour protection magnétique.
*2 Protection non magnétique.

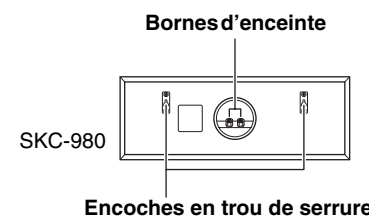
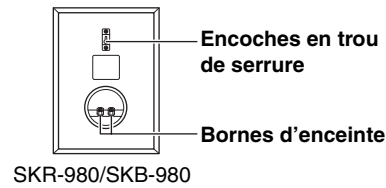
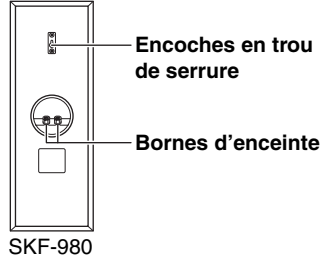

Fixation au mur

Pour fixer les enceintes avant/surround/surround arrière de façon verticale, utilisez l'encoche en trou de serrure pour accrocher chaque enceinte sur une vis bien vissée au mur.

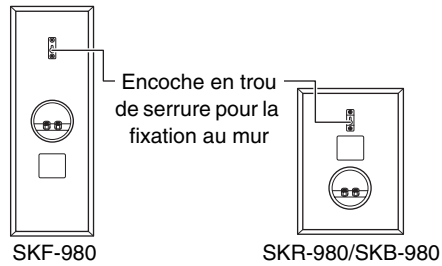

Pour fixer l'enceinte centrale de façon horizontale, utilisez les deux encoches en trou de serrure indiquées pour accrocher l'enceinte à deux vis bien vissées au mur.

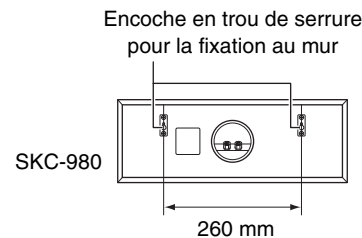

Mise en garde

- La capacité de la vis de fixation permettant de supporter une enceinte dépend de la façon dont elle est fixée au mur. Si vos murs sont creux, vissez chaque vis de fixation dans un montant. S'il n'y a aucun montant, ou si les murs sont pleins, utilisez des fixations murales adéquates. Utilisez des vis dont la tête a un diamètre de 9 mm maximum et un diamètre de la partie lisse de la tige de 4 mm maximum. Pour les murs creux, utilisez un détecteur de câbles/canalisations pour vérifier la présence éventuelle de câbles d'alimentation ou de canalisations d'eau avant d'effectuer des percements.
- Laissez un espace de 5 à 10 mm entre le mur et la base de la tête de la vis, comme indiqué. (Nous vous recommandons de consulter un professionnel de l'installation domestique.)

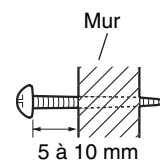

Utilisation des bouchons en caoutchouc pour une meilleure stabilité

Nous vous recommandons d'utiliser les bouchons en caoutchouc fournis pour obtenir le meilleur son possible de vos enceintes. Les bouchons en caoutchouc empêchent les enceintes de bouger, en procurant une meilleure stabilité.

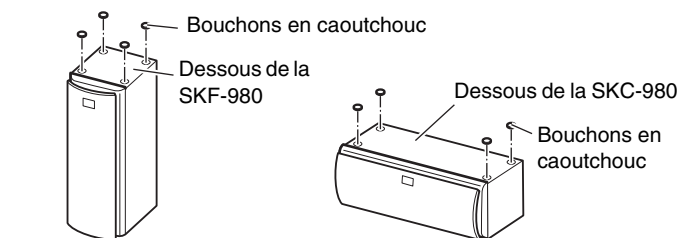

■ Attachement et détachement des grilles d'enceinte

Les enceintes avant, centrales, surround et surround arrière ont des grilles détachables. Consultez les illustrations de droite pour les attacher ou les détacher.

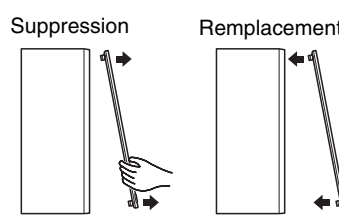

Vivez une expérience cinématographique à domicile

Grâce au Home Cinema, vous pouvez profiter d'un son surround très réaliste à votre domicile — comme si vous étiez dans une salle de cinéma ou de concert.

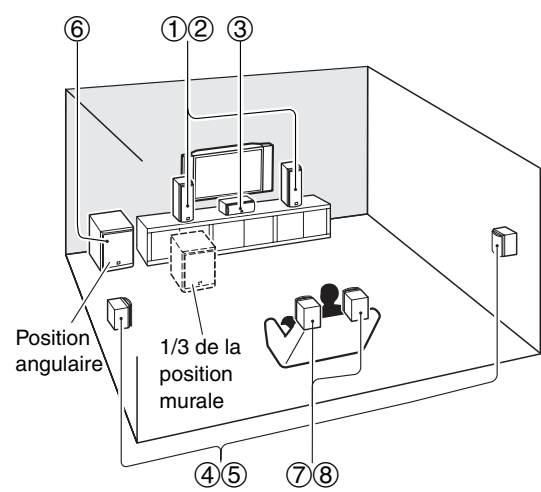

- Enceintes avant gauche et droite (SKF-980)**
Elles doivent être positionnées face à l'auditeur, à la hauteur des oreilles et être situées à distance égale du téléviseur. Orientez-les légèrement vers l'intérieur de manière à créer un triangle avec l'auditeur.
- Enceinte centrale (SKC-980)**
Positionnez-la à proximité de votre téléviseur (de préférence dessus), face à vous, à la hauteur des oreilles ou à la même hauteur que les enceintes avant gauche et droite.
- Enceintes surround gauche et droite (SKR-980)**
Placez-les sur les côtés de l'auditeur, ou légèrement derrière lui, 60 à 100 cm environ au-dessus du niveau des oreilles. Idéalement, elles doivent se situer à égale distance de l'auditeur.
- Subwoofer (SKW-980)**
Le subwoofer gère les graves du canal chargé des effets LFE (effets basse fréquence). Le volume et la qualité des sons graves émis par le subwoofer dépendent de sa position, de la forme de la pièce où le système est installé et de votre position d'écoute. En général, il est possible d'obtenir un bon son grave en installant le subwoofer dans un coin situé devant l'auditeur ou à environ un tiers de la largeur du mur (cf. illustration).
- Enceintes surround arrière gauche et droite (SKB-980)**
Ces enceintes renforcent encore plus le réalisme du son surround et améliorent la localisation du son derrière l'auditeur. Placez-les derrière l'auditeur 60 à 100 cm environ au-dessus du niveau des oreilles.

Branchement des enceintes

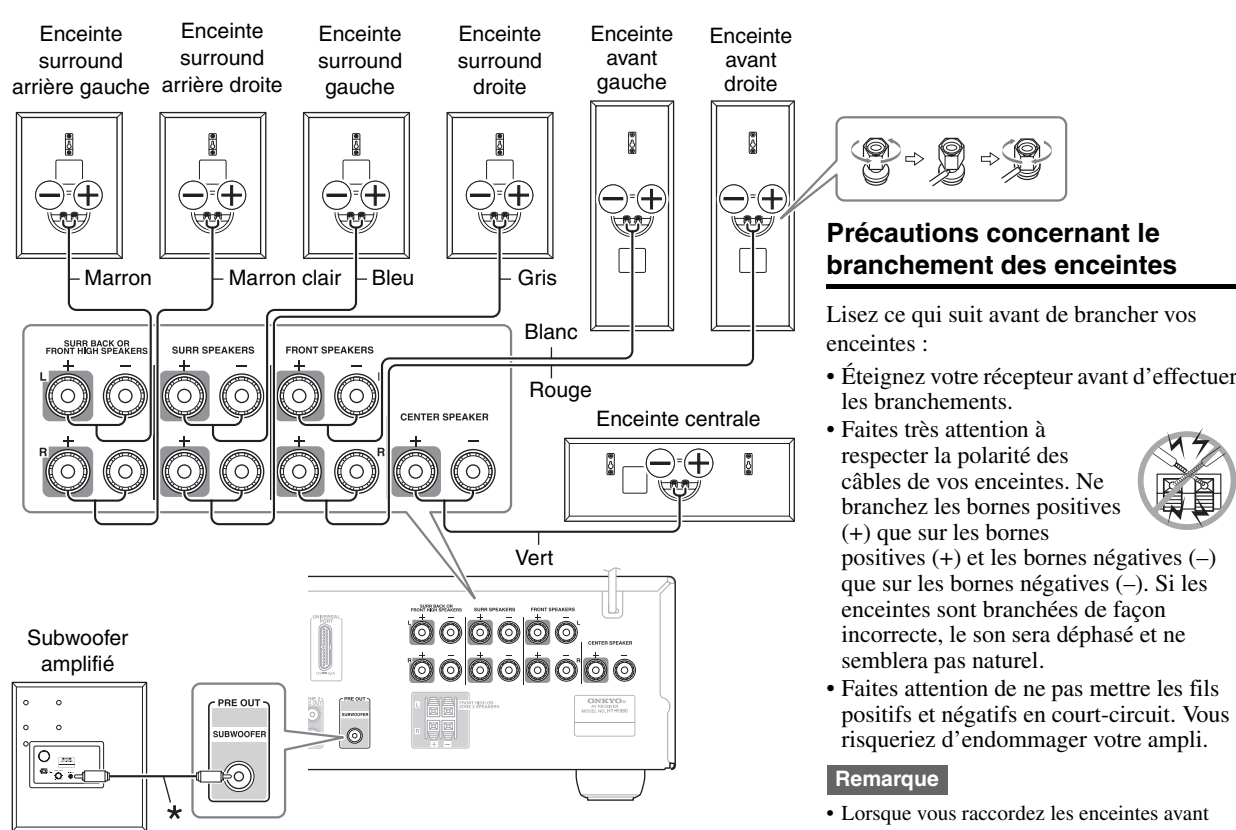

Précautions concernant le branchement des enceintes

- Lisez ce qui suit avant de brancher vos enceintes :
- Éteignez votre récepteur avant d'effectuer les branchements.
 - Faites très attention à respecter la polarité des câbles de vos enceintes. Ne branchez les bornes positives (+) que sur les bornes positives (+) et les bornes négatives (-) que sur les bornes négatives (-). Si les enceintes sont branchées de façon incorrecte, le son sera déphasé et ne semblera pas naturel.
 - Faites attention de ne pas mettre les fils positifs et négatifs en court-circuit. Vous risqueriez d'endommager votre ampli.

Remarque

- Lorsque vous raccordez les enceintes avant hautes gauche et droite, préparez-les séparément, ou utilisez les enceintes arrière gauche et droite.

Caractéristiques techniques

■ Subwoofer amplifié (SKW-980)

Type	Suspension acoustique
Puissance de sortie nominale	Puissance continue de 125 watts minimum, 6 ohms, utilisant une fréquence de 100 Hz avec une distorsion harmonique totale maximale de 1 %
Sensibilité/impédance d'entrée	330 mV/100 kΩ
Distorsion de fréquence	20 Hz à 100 Hz
Capacité du coffrage	49 L (0,049 mètre cube)
Dimensions (L x H x P)	380 mm x 444 mm x 429 mm (y compris la grille et la projection)
Poids	15,5 kg
Amplificateur	Woofer conique de 30 cm
Alimentation	AC 120V, 60 Hz
Consommation	140 W
Autre	Fonction de mise en veille automatique

■ Enceintes avant (SKF-980)

Type	Suspension acoustique à 2 canaux
Impédance	8 Ω
Puissance d'entrée maximale	130 W
Sensibilité	83 dB/W/m
Distorsion de fréquence	50 Hz à 45 kHz
Fréquence de crossover	2 kHz
Capacité du coffrage	7,5 L (0,0075 mètre cube)
Dimensions (L x H x P)	158 mm x 433 mm x 199 mm (y compris la grille et la projection)
Poids	5,3 kg
Amplificateur	Woofer conique A-OMF de 12 cm x 2 Aigus du pavillon souple 2,5 cm x 1
Borne	Borne de connexion (Type Banane pris en charge)
Autre	Protection magnétique

■ Enceinte centrale (SKC-980)

Type	Suspension acoustique à 2 canaux
Impédance	8 Ω
Puissance d'entrée maximale	130 W
Sensibilité	83 dB/W/m
Distorsion de fréquence	50 Hz à 45 kHz
Fréquence de crossover	2 kHz
Capacité du coffrage	7,5 L (0,0075 mètre cube)
Dimensions (L x H x P)	433 mm x 158 mm x 199 mm (y compris la grille et la projection)
Poids	5,3 kg
Amplificateur	Woofer conique A-OMF de 12 cm x 2 Aigus du pavillon souple 2,5 cm x 1
Borne	Borne de connexion (Type Banane pris en charge)
Autre	Protection magnétique

■ Enceintes surround et surround arrière (SKR-980/SKB-980)

Type	Suspension acoustique à 2 canaux
Impédance	8 Ω
Puissance d'entrée maximale	130 W
Sensibilité	81 dB/W/m
Distorsion de fréquence	50 Hz à 45 kHz
Fréquence de crossover	2 kHz
Capacité du coffrage	4,6 L (0,0046 mètre cube)
Dimensions (L x H x P)	200 mm x 275 mm x 169 mm (7-7/8" x 10-13/16" x 6-5/8") (y compris la grille et la projection)
Poids	3,5 kg
Amplificateur	Woofer conique A-OMF de 13 cm x 1 Aigus du pavillon souple 2,5 cm x 1
Borne	Borne de connexion (Type Banane pris en charge)

Les caractéristiques techniques et l'apparence de cet appareil sont susceptibles d'être modifiées sans préavis.

THX et le logo THX sont des marques commerciales de THX Ltd. qui sont déposées dans certaines juridictions. Tous droits réservés.

Free Manuals Download Website

<http://myh66.com>

<http://usermanuals.us>

<http://www.somanuals.com>

<http://www.4manuals.cc>

<http://www.manual-lib.com>

<http://www.404manual.com>

<http://www.luxmanual.com>

<http://aubethermostatmanual.com>

Golf course search by state

<http://golfingnear.com>

Email search by domain

<http://emailbydomain.com>

Auto manuals search

<http://auto.somanuals.com>

TV manuals search

<http://tv.somanuals.com>