

ONKYO

HT-R993

AV RECEIVER

En

Fr

Es

Basic Manual

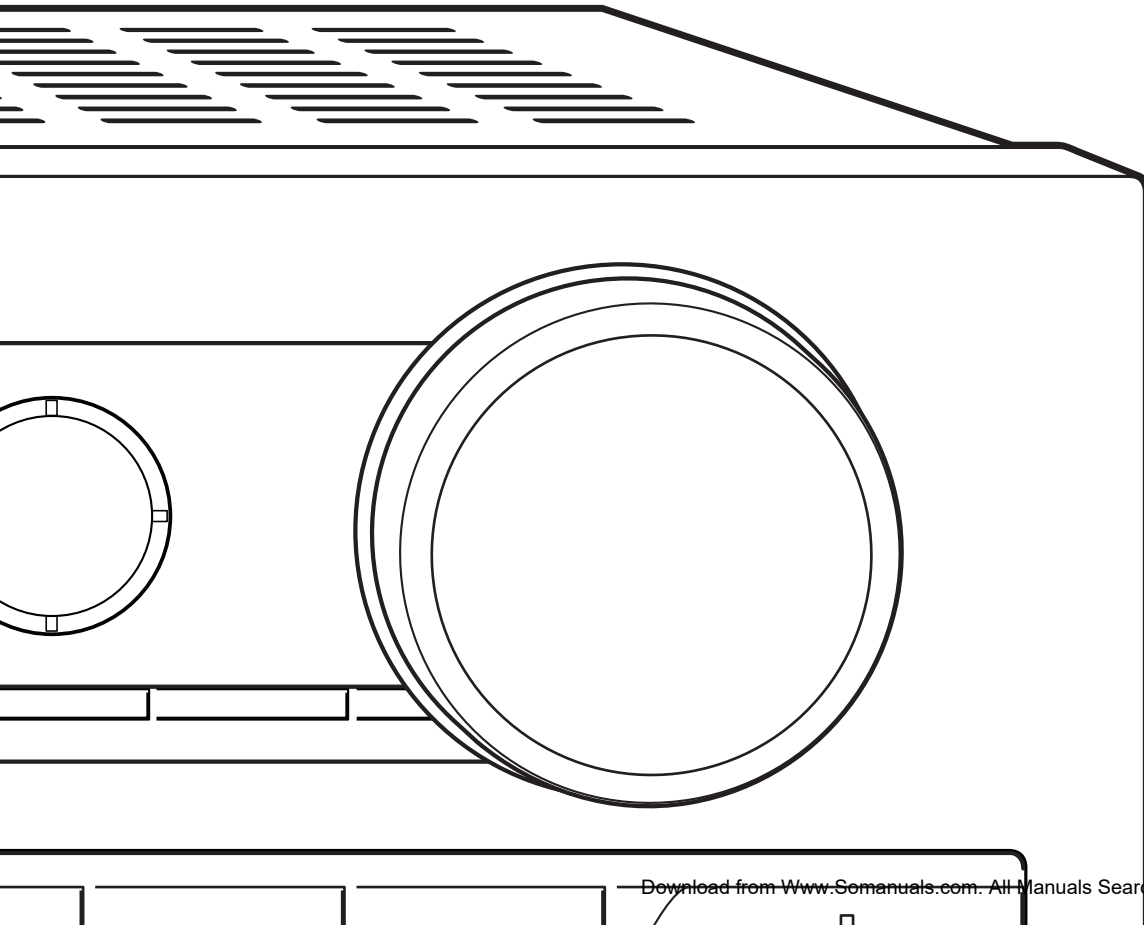

■ Advanced Manual found here



<http://www.onkyo.com/manual/htr993/adv/en.html>

En

Before Start

About the Basic Manual

The Basic Manual leads you through the fundamental steps to enjoy the AV Receiver from connections to TV, speaker system and playback components, to necessary functions for playback. As well as that, Basic Manual informs you with the instructions on frequently used functions. Besides, there is another part of the manual called Advanced Manual to inform you with more detailed information, which we have decided to publish on the web from the ecological point of view.

Advanced Manual

Advanced Manual is always updated with the latest information and its user friendly interface, which does not matter whether you access from PC or Smartphone, helps you to understand more deeply about the AV Receiver. Advanced Manual is consisted of the following chapters.

- AM/FM Radio Receiving Function
- Playing Music Files on a USB Storage Device
- Listening to Internet Radio
- Playing Music with DLNA
- Playing Music Files in a Shared Folder
- Operating Music Files with the Remote Controller
- Using the Listening Modes
- Advanced Settings
- Operating other components with the remote controller
- Installation and Connection of Height Speakers
- Connecting and Operating Onkyo RI Components
- Firmware Update
- Troubleshooting
- Reference information







Advanced Manual found here
<http://www.onkyo.com/manual/htr993/adv/en.html>

Features

- Equipped with 7 channel amplifier
- THX Integrated System Certified
- Supports playback in Dolby Atmos format which provides 360-degree placement and movement of sounds including overhead sound
- Dolby Surround listening mode expands 2 ch, 5.1 ch or 7.1 ch source to available speaker configurations
- Incorporates Qdeo™ technology
- Equipped with 4K/60 Hz Passthrough-compatible HDMI IN/OUT jacks (among the HDMI IN jacks, only IN1 to IN4 of support 4K)
- Supports the HDMI Through function which allows transmission from playback devices to the TV in standby state
- Supports HDCP2.2, a strict copy-protection for providing high quality content (HDMI IN3/HDMI OUT MAIN only)
- Supports ARC (Audio Return Channel)
- Supports USB storage playback
- Supports variety of network functions such as Internet Radio, DLNA, etc.
- Supports Wi-Fi, Bluetooth and MHL-enabled mobile device
- A/V Sync Function to correct deviation of audio and video
- Multi-zone function which allows you to play a different source in another room from the main room
- 32 bit DSP (Digital Signal Processor) with excellent calculation performance
- Music Optimizer™ for Compressed Digital Music files
- Phase Matching Bass System
- Automatic speaker setup available using supplied calibrated microphone (AccuEQ Room Calibration)
- Supports playback of MP3, WMA, WMA Lossless, FLAC, WAV, Ogg Vorbis, Apple Lossless, DSD and Dolby TrueHD via network and USB storage device (the supported formats will differ depending on the use environment)

Supplied Accessories

-  Indoor FM antenna --- (1)
-  AM loop antenna --- (1)
-  Remote controller (RC-880M) --- (1)
 Batteries (AA/R6) --- (2)
-  Speaker setup microphone --- (1)

* The number in parenthesis indicates the quantity. On packaging, the letter at the end of the product name indicates the color.

How to use the remote controller

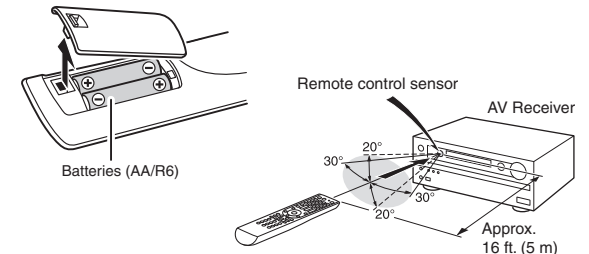

- * If you do not use the remote controller for a long time, remove the batteries to prevent leakage.
- * Note that keeping consumed batteries inside may cause corrosion resulting in damage of the remote controller.

Step 1: Connections

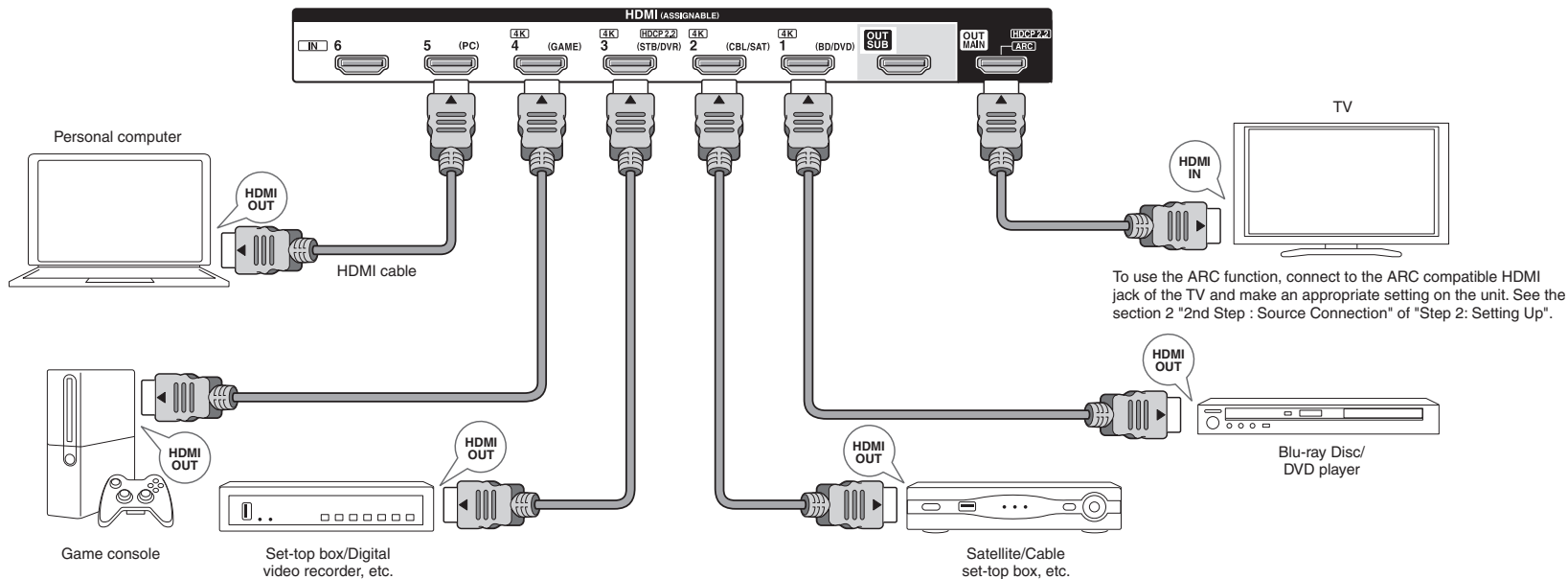

1 Connecting the TV and players

Important: The power cord must be connected only after all other connections are completed.

HDMI cable connection

The unit has many HDMI jacks on its rear panel and each of them corresponds to an input selector button of the same name on the front panel. For example, a Blu-ray Disc player will be connected to the HDMI IN1 jack and the BD/DVD button on the front panel will be used to listen to the playback sound (if the player is CEC compliant, input will be switched automatically). If you add another Blu-ray Disc player, you can use any other jack than HDMI IN1. It is possible to change assignment of the input jacks and

input selector buttons. For how to make settings, see the Advanced Manual.

To connect the TV and the unit, connect the HDMI OUT MAIN jack of the unit and the HDMI IN jack of the TV with an HDMI cable. With this connection, it becomes possible to display the setting screen of the unit on the TV or transmit video/audio signals from the player to the TV. If your TV supports ARC (Audio Return Channel), it is possible to play the TV sound with the AV receiver's speakers with this connection only. If your TV does not support ARC, you need, in addition to the HDMI OUT MAIN jack connection, a digital optical cable connection between the digital audio out optical jack of the TV and the DIGITAL IN OPTICAL jack of the unit or an RCA cable connection between the audio output jack of the TV and the VIDEO/AUDIO IN TV/CD jack of the unit.

● Audio connection with a TV not supporting ARC

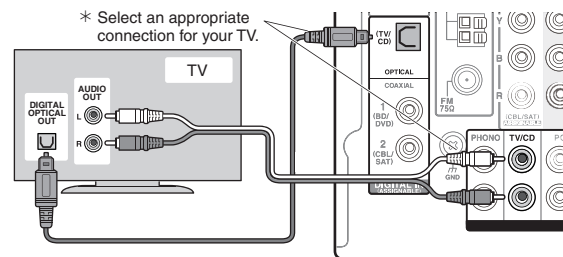

The unit supports the HDMI Through function that allows transmission from players to the TV even if the unit is in standby. You have to modify the settings to enable the input selection link with CEC compliant device, connection with ARC compatible TV, and HDMI Through function. See

the section 2 "2nd Step : Source Connection" of "Step 2: Setting Up".

- To enjoy HDCP2.2 protected video, connect the player to the HDMI IN3 jack and the TV to the HDMI OUT MAIN jack of the unit. Your player and TV need to support HDCP2.2.
- To play 4K or 1080p video, use the high speed HDMI cable.
- Another TV can be connected to the HDMI OUT SUB jack. To use the function to display the unit's setting screen on the TV, connect the TV to the HDMI OUT MAIN jack.
- It is possible to send video and audio of an MHL-enabled mobile device by connecting the MHL-enabled mobile device to the AUX INPUT HDMI/MHL jack on the front panel.

Connecting Components without HDMI

If your AV component does not have HDMI jack, use an available jack of your component for cable connection with this unit. Just as the HDMI jacks, other jacks on this unit have a preassigned input selector button on the front panel. See the name of the input selector button shown with the jack when connecting the device.

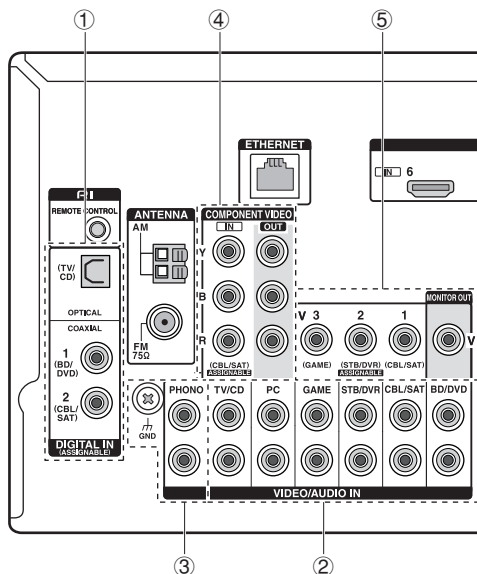

Audio signal connection

- Digital connection:** Use a digital optical cable (OPTICAL) or digital coaxial cable (COAXIAL) for connection with a player.

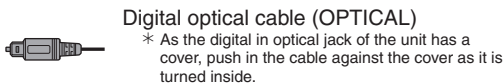

- Analog connection:** Use an analog audio (RCA) cable for connection with a player. To enjoy multi-zone playback of audio of a CD player or such other player without HDMI output jack, you need to use the RCA cable to connect the corresponding jacks of the player and this unit. For details on the multi-zone function, see the section 6 "Using the multi-zone function" of "Step 3: Playing Back".



- Connection with turntable:** If it uses an MM type cartridge and does not have a built-in audio equalizer, connect it to the ③ PHONO jack. If the connected turntable has a built-in audio equalizer, connect it to the ② TV/CD jack.
 - * If it uses an MC type cartridge, install an audio equalizer compatible with MC type cartridge between the unit and the turntable by connecting it to the ② TV/CD jack. For details, refer to the turntable's instruction manual.
 - * If the turntable has a ground wire, connect it to the GND terminal of this unit. If connecting the ground wire increases noise, disconnect it.

Video signal connection

The unit has a video upconversion function. For details, see the next section.

- Use a component video cable to connect a TV with component video input jacks and a player with component video output jacks.

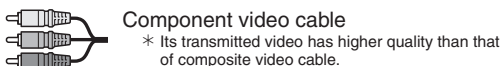

- Use a composite video cable to connect a TV with composite video input jack or a player with composite video output jack.

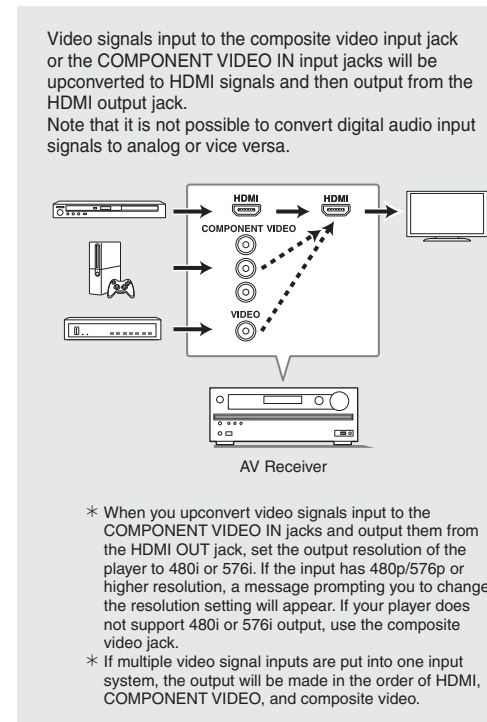

2 Connecting speakers

Speaker layout

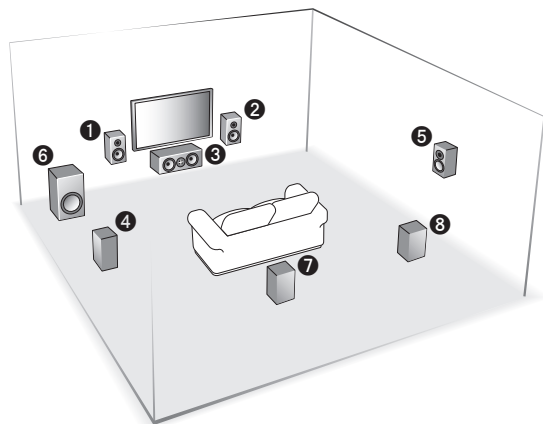

- ① ② Front speakers
- ③ Center speaker
- ④ ⑤ Surround speakers
- ⑥ Subwoofer
- ⑦ ⑧ Surround back speakers

- To use the multi-zone function, see the section 6 "Using the multi-zone function" of "Step 3: Playing Back".

Characteristics of speaker types

① ② output front stereo sound and ③ outputs center sound such as dialogs and vocals. ④ ⑤ create back sound field. ⑥ reproduces bass sounds and creates rich sound field. ⑦ ⑧ improve sense of envelopment created by back sound field as well as seamless of back sounds, providing more natural sound experiences in the sound field, which will allow you to enjoy the Dolby Atmos listening mode. When installing height speakers, see "Installation and Connection of Height Speakers" in the Advanced Manual.

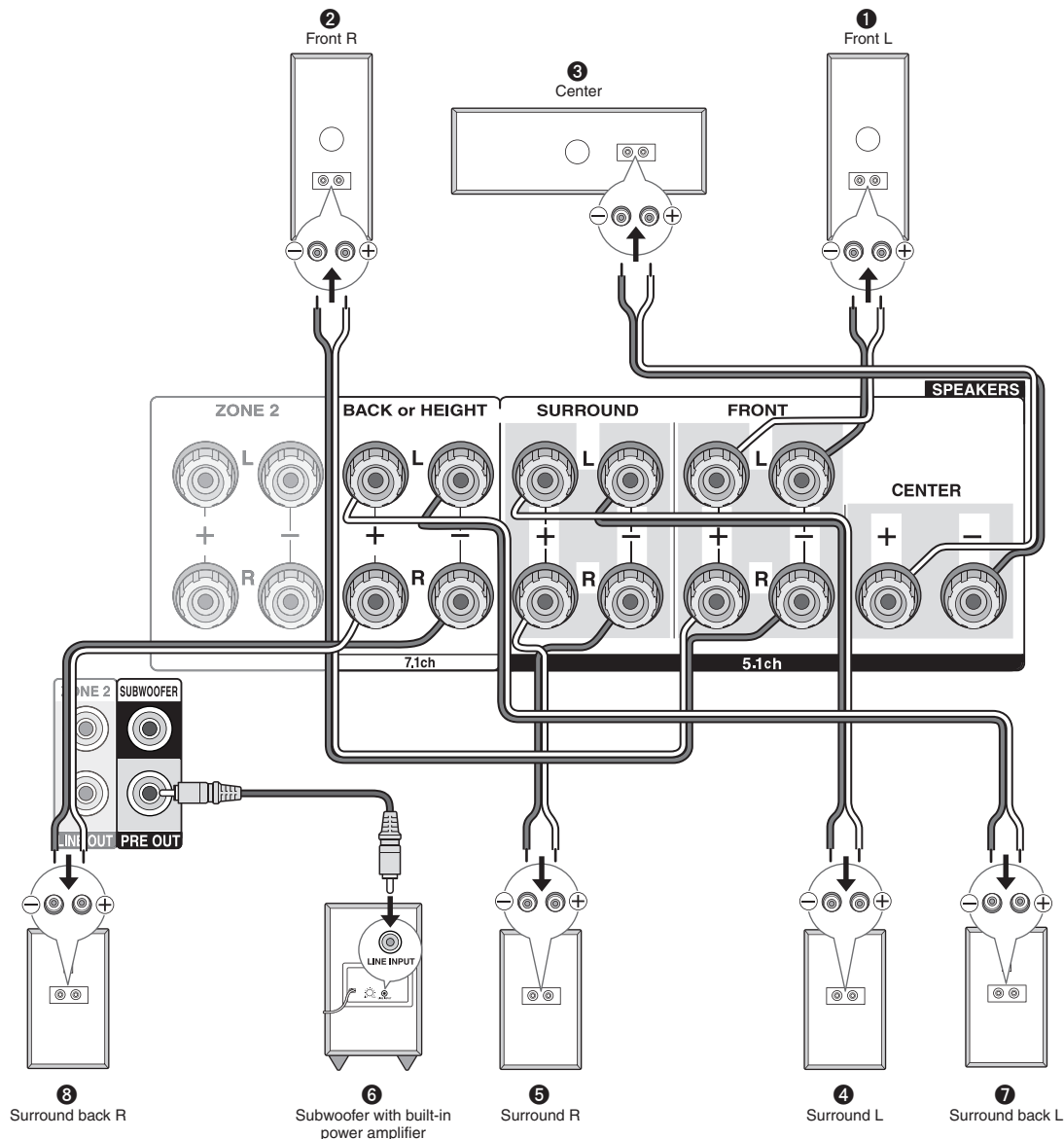

Instructions on how to connect speakers

Important: Connect speakers with 4 Ω to 16 Ω impedance. You have to change the setting if any of the speakers have 4 Ω or more to less than 6 Ω impedance. You can set up by viewing the guidance displayed on the TV screen. Select the item with the cursors of the remote controller and press ENTER to confirm your selection. To return to the previous screen, press RETURN. Press RCV and then HOME on the remote controller, select "Setup" - "2. Speaker Setup" - "Speaker Settings" - "Speaker Impedance" and set "6ohms" (default value) to "4ohms".

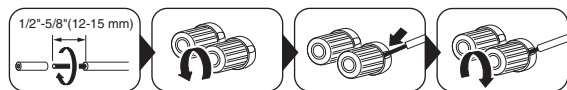

Cut and remove the plastic coating from the end of the speaker cable, twist the core and connect it to the terminal. Make correct connection between the unit's jacks and speaker's jacks (+ to + and - to -) for each channel. If connection is wrong, a bass sound may become poor due to reverse phase.

* The speaker terminals of the home theater package are colored for easy identification. Connect a color-coated wire (+) of each speaker cable to the corresponding speaker terminal of the same color.

Connect a subwoofer by connecting the LINE INPUT jack to the PRE OUT SUBWOOFER jack as shown in the previous section.

* Up to two subwoofers with built-in power amplifier can be connected to this unit. Set the cut-off filter selection switch of the subwoofer to DIRECT, if applicable. If the subwoofer does not have a cut-off filter selection switch but has a cut-off frequency adjusting dial, turn it to the maximum frequency. If your subwoofer does not have built-in power amplifier, you can connect a power amplifier between the unit and the subwoofer.

Note

Short-circuiting the + cable and - cable or contacting the cable core to the rear panel of the unit may cause failure. Also do not connect two or more cables to one speaker terminal or one speaker to several terminals.

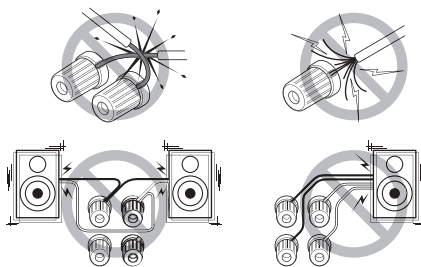

When using commercially available banana plugs: tighten the speaker terminals to the end and then insert the banana plugs. Do not insert the core of speaker cable directly into the hole for banana plug of speaker terminal. (North American model)

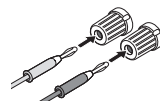

3 Other connections

AM/FM antenna connections

Connect the antennas to listen to AM/FM broadcast. When listening to the broadcast for the first time, adjust the antenna position and orientation to get the best reception.

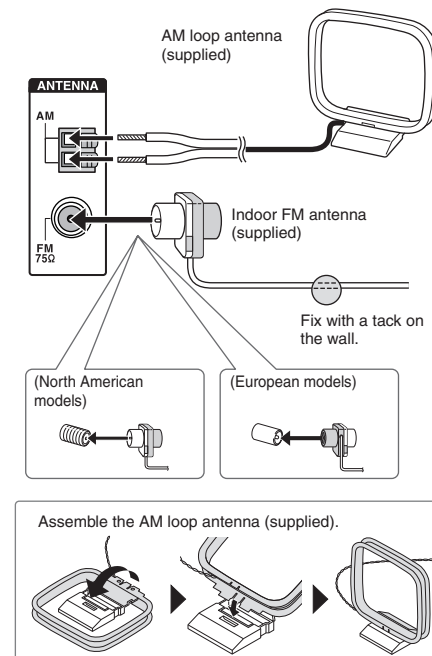

Network connection

You can enjoy Internet radio and DLNA by connecting the unit to LAN. The unit can be connected to the router with an Ethernet cable or to the wireless LAN router with Wi-Fi connection. In case of wired connection, connect the Ethernet cable to the Ethernet port. LAN For Wi-Fi setup, see "4th Step : Network Connection" of "Step 2: Setting Up".

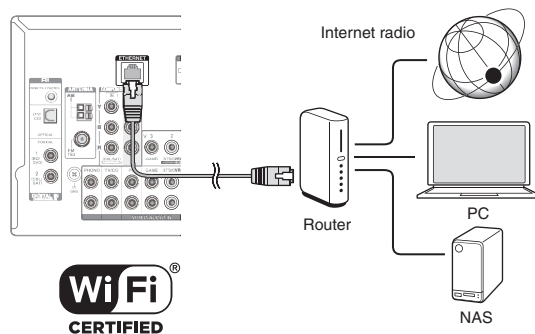

Headphones connection

Connect stereo headphones with a standard plug (1/4 inch or ϕ 6.3 mm) to the PHONES jack on the front panel. Sound from the speakers will be off while you are using the headphones.

- If you selected any other listening mode than Pure Audio (European models), Stereo, Mono and Direct, connecting headphones will switch the listening mode to Stereo.

Step 2: Setting Up

Important: When the unit is turned on for the first time, the setup wizard of the section 2 will automatically be launched. If you use the setup wizard to make the initial setup, connect a TV to the HDMI OUT MAIN jack of the unit via HDMI connection.

1 Turning the power on

Connect the power cord to the outlet. Press **ON/STANDBY** on the main unit or **RECEIVER** on the remote controller to turn the unit on or to standby mode.

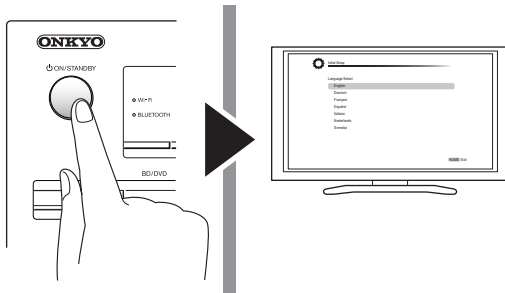

Firmware update notification: If the unit is connected via LAN and there is firmware update available, the "Firmware Update Available" message will appear. To execute updating, select "Update Now" with the cursors of the remote controller and press ENTER. When "Completed!" appears, press **ON/STANDBY** on the main unit to turn the unit into standby mode. Then updating will be completed.

- The unit automatically turns itself into standby mode 3 minutes after "Completed!" appears on the display. In this case also, updating will be completed.

2 Making the Initial Setup with the Setup Wizard

Read before starting the procedure: Set up by answering the guidance displayed on the TV screen. Select the item with the cursors of the remote controller and press ENTER to confirm your selection. To return to the previous screen, press RETURN.

- If you terminate the procedure on the way or change the setting made in the initial setup and want to call up the setup wizard again, press RCV and then HOME on the remote controller, select "Setup" - "7. Hardware Setup" - "Initial Setup", and press ENTER.

Select the language first. In the next screen, the summary of the setup wizard as below will be displayed. Select "Yes" in this screen and press ENTER on the remote controller.

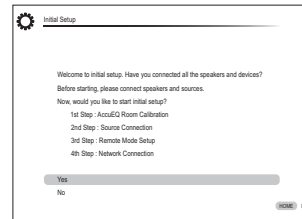

The setup wizard proceeds in the four steps as below.

- 1st Step : AccuEQ Room Calibration
- 2nd Step : Source Connection
- 3rd Step : Remote Mode Setup
- 4th Step : Network Connection

■ 1st Step : AccuEQ Room Calibration

The test tone coming from each speaker will be measured to enable setting of the number of speakers, volume level, presence or absence of each speaker, and distance from the primary listening position.

- You cannot return to the previous screen during speaker setup, even if you press RETURN.

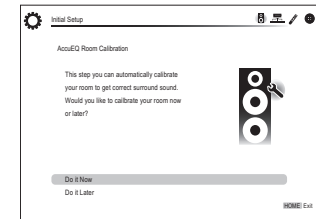

1. Place the speaker setup microphone.

When the start screen above is displayed, before starting the procedure, place the supplied speaker setup microphone at the measurement position ★ by referring to the figure below.

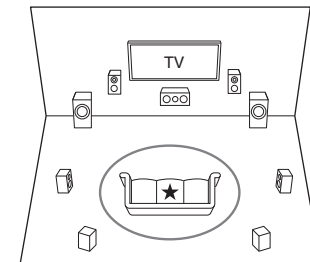

○ : Listening area

★ : Measurement position with microphone

- * Correct measurement will not be possible if the microphone is held by hand. Measurement is not possible if headphones are being used.
- * The subwoofer sound may not be detected since it is extremely low frequencies. Set the subwoofer volume to around the half of its maximum volume and make its frequency to the maximum level.
- * A loud test tone will be heard during measurement. Measurement may be interrupted if there is ambient noise or radio frequency interference. Close the window and turn off the home appliance and fluorescent light.

- After placing the microphone at the measurement position, select "Do it Now" with the cursors and press ENTER.
- When "Please plug microphone that came in a box with AV receiver." is displayed, connect the microphone to the SETUP MIC jack of the unit

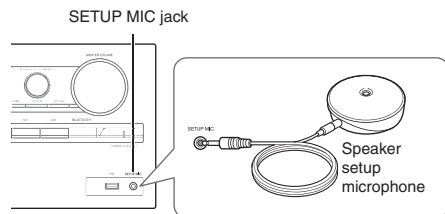

- Follow the guidance displayed on the TV screen.

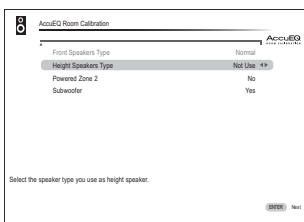

When the screen above is displayed, press ENTER on the remote controller. On the next screen, the subwoofer's power supply will be confirmed. Check and press ENTER on the remote controller. On the next screen, installation of the speaker setup microphone will be confirmed. Check and press ENTER on the remote controller.

- The test tones sound from the connected speakers and automatic speaker setting starts. Measurement will be made twice for each speaker. It takes several minutes to be completed. Keep the room as quiet as possible during measurement. If any of the speakers do not produce the test tone, check for disconnection.
 - During measurement, each speaker outputs the test tones at a high volume. Be careful of sound leak that may disturb your neighbors, or be careful not to frighten young children.

- When the measurement is completed, the measurement result is displayed. Press ◀/▶ on the remote controller to check the settings. Press ENTER with "Save" selected.
 - If there is an error message, follow the on-screen instruction to remove the error cause.
 - Due to the electrical complexities and the interaction with the room, you may notice irregular results when setting the level or distance of each speaker with automatic speaker setup. If so, you may need to adjust the speaker level or other settings manually listening to the actual sound.
- When "Please unplug setup microphone." is displayed, disconnect the microphone.

■ 2nd Step : Source Connection

You can check whether or not each input source is connected correctly.

- When the Source Connection start screen is displayed, select "Yes, Continue" with the cursors and press ENTER.

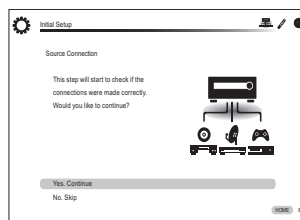

- Select the desired input to check the connection and press ENTER. Start playback of the selected device. If connection is correct, video/audio of the input source selected on the unit will be played.
- After checking the connection, select "Yes" with the cursors and press ENTER.
 - If you select "No" and press ENTER, the error cause will be displayed. Follow the guidance to remove the error cause and check the connection again.

- Select "Yes" with the cursors and press ENTER on the remote controller to check the connection of other inputs or select "No, Done Checking" and press ENTER to skip. If you select "Yes", you will return to the screen of step 2. If you select "No, Done Checking", you will proceed to step 5.
- Enabling HDMI Linked Operation and Other Functions
In the next screen, you can enable the HDMI linked operation with CEC compliant device, connection with ARC compatible TV, and HDMI Through function. Using the cursors on the remote controller, select "Yes" to enable them or "No, Done Checking" to skip, and then press ENTER.
- Select "Yes" with the cursors and press ENTER to enable the CEC link function or select "No" and press ENTER to keep it disabled.

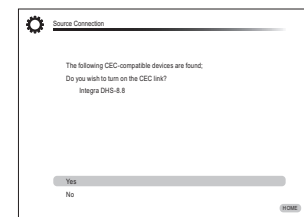

If you select "Yes", the connection with ARC compatible TV and HDMI Through function will be set to "Auto" and enabled.

■ 3rd Step : Remote Mode Setup

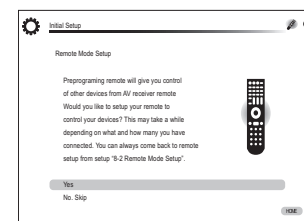

You can enable operation of the other components using the remote controller of the unit. When the Remote Mode Setup start screen is displayed, select "Yes"

with the cursors and press ENTER on the remote controller. Follow the guidance to select the desired REMOTE MODE button and in the keyboard screen, enter the first three characters of the brand name of the device you are going to program (e.g., "ONK" for ONKYO) and search for the remote control code. The guidance will also explain how to set the remote controller.

■ 4th Step : Network Connection

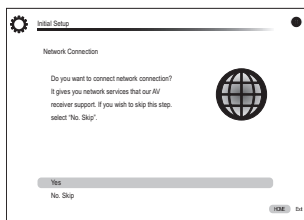

You can check the network connection and make the Wi-Fi setting. When the Network Connection start screen is displayed, select "Yes" with the cursors and press ENTER on the remote controller. If you select "Wired" in the next screen, you can view the Ethernet cable connection status. LAN To make the Wi-Fi setting, select "Wireless", press ENTER on the remote controller and follow the sections below.

Make the following preparations.

Wi-Fi connection requires an access point such as wireless LAN router (*). Write down the SSID and password (key) of the access point if they are shown in the label of the main body. If the access point has an automatic setting button (may be called differently according to the manufacturer), you can set up without inputting the password. For how to use the automatic setting button of the access point, refer to its instruction manual.

* The unit supports Wi-Fi connection with 2.4 GHz access point.

1. Select the SSID of the access point to be connected with the cursors and press ENTER.

When the SSID of the access point appears on the TV screen, select the desired access point.

- If you changed the initial setting of the access point to skip password entry, step 3 starts automatically.
- If you changed the initial setting of the access point to hide the SSID, see "When the access point is not displayed".

2. Select and set the authentication method.

The "Enter Password" screen, instead of the following screen, may be displayed automatically if the wireless LAN router does not have an automatic setting button.

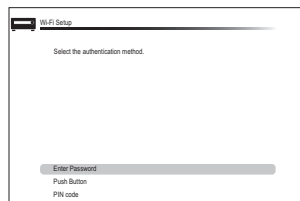

When the screen above is displayed, select and set one of the three authentication methods: "Enter Password", "Push Button" and "PIN code". See below for details of and how to set each method.

Enter Password: Enter the password of the access point to establish connection.

- ① Select "Enter Password" with the cursors and press ENTER.
- ② Enter the password (*) on the keyboard screen, select "OK" with the cursors and press ENTER.
 - * Select "Shift" and press ENTER to toggle between upper and lower case. Select "←" or "→" and press ENTER to move the cursor to the selected direction. Select "Back Space" and press ENTER to delete the character at the left of the cursor position. To select whether to mask the password with "*" or display it in plain text, press D on the remote control. Press +10 on the remote controller to enable the "Shift" function and CLR to delete all the input characters.
- ③ If the security method of the access point to be connected is WEP, select "Default Key ID", select "OK" and press ENTER.

Push Button: Use the automatic setting button of the access point to establish connection.

- ① Select "Push Button" with the cursors and press ENTER.
- ② Hold down the automatic setting button of the access point for the necessary seconds, select "OK" with the cursors and press ENTER.

PIN code: Select this method when the automatic setting button of the access point is beyond the reach. Select "PIN code" with the cursors and press ENTER to display the 8-digit PIN code. Register the displayed PIN code to the access point, select "OK" with the cursors and press ENTER. For how to register the PIN code to the access point, refer to its instruction manual.

3. Establish connection.

The connection process starts and the Wi-Fi indicator on the left of the unit's display starts flashing. When connection has been established, the Wi-Fi indicator changes from flashing to staying lit. If the Wi-Fi indicator does not stay lit, connection has not been established. Make the setting again. If "Push Button" does not work, try "Enter Password".

When the access point is not displayed

Select "Other..." with the ► cursor on the remote controller and press ENTER to display the keyboard screen. Input the SSID and password. Make the following settings according to the router setting.

■ WPA/WPA2 method

Select "WPA" or "WPA2" in "Security Method", select "OK" and press ENTER.

■ WEP method

Select "WEP" in "Security Method" and select "Default Key ID". Then select "OK" and press ENTER.

- If encryption setting has not been made on the wireless LAN router, select "None" in "Security Method", select "OK" and press ENTER.

■ Exiting the setup wizard

After finishing the initial setup, keep "Finished" selected and press ENTER on the remote controller. Connection and setting of the unit is now completed. See Step 3 and enjoy your home theater.

Step 3: Playing Back

1

Playing the player and TV

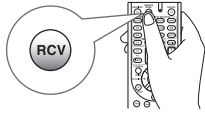

● **To control the unit:** The remote controller of this unit has the remote mode function for controlling other devices. You cannot control this unit when the remote controller is in the remote mode other than RECEIVER mode (for controlling this unit). Be sure to press ② RCV to select the RECEIVER mode before starting operation.

1. Turning the power on

Press ① **RECEIVER** on the remote controller to turn the power on.

- Switch the input on the TV to that assigned to the unit. Use the TV's remote controller.

2. Select the input of the unit and start playback on the player or TV.

Press ③ **INPUT SELECTOR** to which the desired player has been assigned. Press TV/CD to play the TV's sound. You can also use the input selector buttons on the main unit.

- Input will automatically be selected if the TV or player is CEC compliant and connected to the unit with HDMI cable.

3. Select the desired listening mode.

Press the ⑥ listening mode buttons to switch the mode so that you can enjoy different listening modes. For details about the listening modes, see "Listening modes" on the next page.

4. Adjust the volume with ⑩.

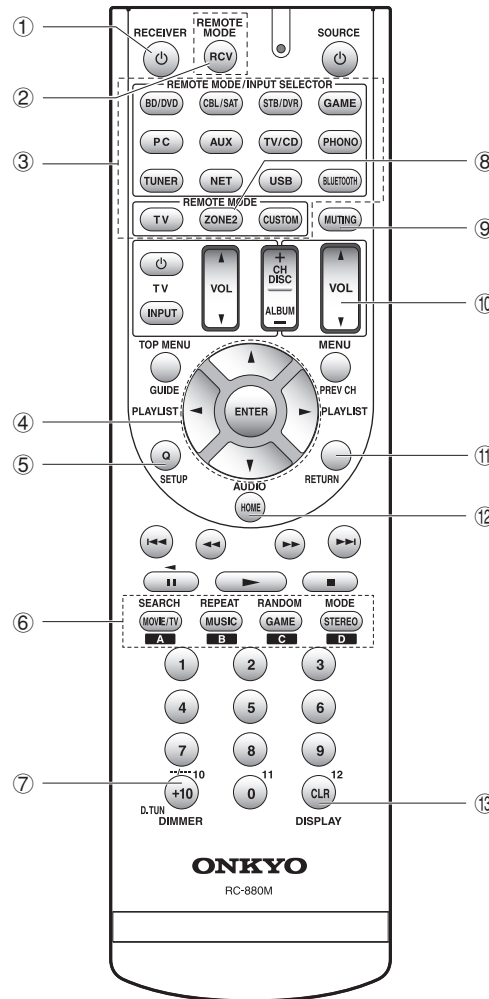

Remote controller parts name

- ① **RECEIVER button:** Turns the unit on or into standby mode.
 - ② **RCV button:** Switches the remote controller to the mode for operating this unit.
 - ③ **REMOTE MODE/INPUT SELECTOR button:** Switches the input to be played.
 - ④ **Cursor buttons and ENTER button:** Moves the cursor and confirms the selection.
 - ⑤ **Q SETUP button:** Displays the Quick Setup menu that allows you to quickly access the frequently used setting items including input selection and volume adjustment.
 - ⑥ **Listening mode buttons:** Allows you to select the listening mode.
 - ⑦ **DIMMER button:** Switches the brightness of the display.
 - ⑧ **ZONE2 button:** For use when the unit is connected with an integrated amplifier in a separate room and sound is played there.
 - ⑨ **MUTING button:** Temporarily mutes audio.
 - ⑩ **VOLUME buttons:** Allows you to adjust the volume. This button also cancels the muting.
 - ⑪ **RETURN button:** Returns the display to the previous state.
 - ⑫ **HOME button:** Displays the HOME menu that allows you to make advanced settings and use Internet radio and DLNA.
 - ⑬ **DISPLAY button:** Switches the information on the display.
- The buttons other than those above are for operating other devices.

Listening modes

You can select a listening mode such as Dolby Atmos, Dolby Digital and DTS. Select the desired mode by switching and listening actual sound in different modes. The selectable listening modes depend on the format of the input signals.

MOVIE/TV: You can select a listening mode suitable for movies and TV programs.

MUSIC: You can select a listening mode suitable for music.

GAME: You can select a listening mode suitable for games.

STEREO: You can select a listening mode for stereo and all channel stereo sources.

PURE AUDIO (main unit only) (European models): The display and analog video circuits are cut off to provide purer sound.

- For details on the listening modes, see the Advanced Manual.

"Direct" for playing the input signals as-is

Selecting this mode allows the input signals to be played as they are. For example, 2 ch signals of music CD will be played in stereo, 5.1 ch signals in 5.1 ch, and Dolby Digital signals of Blu-ray disc or DVD in the Dolby Digital sound field according to the specified number of channels.

Other useful functions

■ **Playing Video and Audio from Different Sources:** It is possible to play audio and video from different sources. For example, you can play audio from the CD player and video from the BD/DVD player. In this case, press BD/DVD and then TV/CD. Then start playback on the BD/DVD player and CD player. This function is effective when an input with audio only has been selected (TV/CD, TUNER or BD/DVD in the initial setup).

■ **Adjusting Sound Quality:** It is possible to enhance or moderate the bass and treble of front speakers. Press TONE on the main unit several times to select the desired setting from "Bass", "Treble" and "Phase Matching Bass", and adjust with +/-.

- It cannot be set if the listening mode is Pure Audio (European models), Direct or THX.

"**Bass**": Allows you to enhance or moderate the low pitched range.

"**Treble**": Allows you to enhance or moderate the high pitched range.

"**Phase Matching Bass**": Allows you to keep the clear midrange and effectively enhance the low pitched range.

■ **Muting Temporarily:** Press MUTING on the remote controller. To cancel the muting, press MUTING again, or press VOL ▲/▼.

■ **Changing the Display Brightness:** Press DIMMER on the remote controller. The display brightness changes each time you press the button.

■ **Checking the Input Format:** Press DISPLAY on the remote controller several times to switch the display of the main unit in order of:

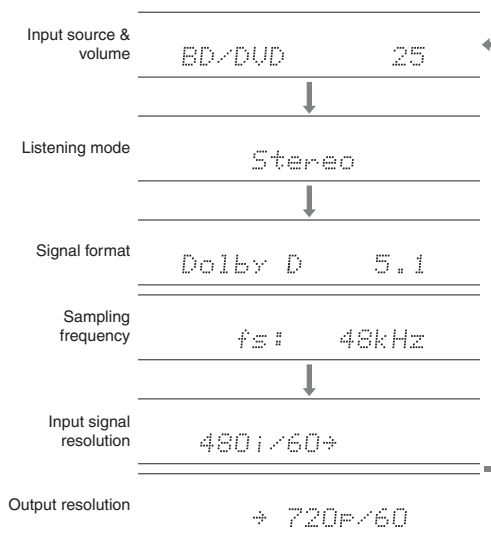

- If "Dolby D 5.1" is displayed in Signal format, the Dolby Digital 5.1 ch signals are being input. When listening to AM/FM radio, the band, frequency and preset number are displayed.

2 Listening to AM/FM Radio

The Basic Manual explains the method using automatic tuning. For manual tuning, see the Advanced Manual.

- Press **TUNER** on the main unit several times to select either "AM" or "FM".
- Press **TUNING MODE** on the unit, so that the "AUTO" indicator on the display lights.
- Press **▼ TUNING ▲** on the unit.

The automatic tuning to a radio station starts. Searching stops when one is tuned. When tuned into a radio station, the "▶TUNED◀" indicator on the display lights. The "FM STEREO" indicator lights if the radio station is an FM radio station.

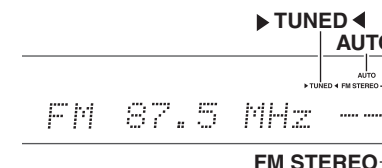

(Actual display varies depending on the country.)

■ **Registering a radio station:** You can register up to 40 of your favorite AM/FM radio stations.

- Tune into the AM/FM radio station you want to register.
- Press **MEMORY** on the main unit so that the preset number on the display flashes.
- Repeatedly press **◀PRESET▶** on the unit to select a number between 1 and 40 while the preset number is flashing (about 8 seconds).
- Press **MEMORY** again on the main unit to register the station. When registered, the preset number stops flashing. To select a preset radio station, press **◀PRESET▶** on the main unit or **CH +/-** on the remote controller.

3 Connecting and playing the Bluetooth-enabled device

You can wirelessly enjoy music files stored in a smartphone or other Bluetooth-enabled device. The coverage area is 48 feet (15 meters).

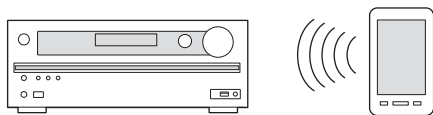

- The Bluetooth-enabled device needs to support the A2DP profile.
- Note that connection is not always guaranteed with all Bluetooth-enabled devices.

Pairing

Pairing is necessary when connecting the Bluetooth-enabled devices for the first time. Before starting the procedure, learn how to enable the Bluetooth setting function and to connect with other devices on the Bluetooth-enabled device.

1. Press **BLUETOOTH** on the remote controller.

The unit enters the pairing mode and the **BLUETOOTH** indicator starts flashing.

2. While the **BLUETOOTH** indicator is flashing, complete connection on the Bluetooth-enabled device in the nearby area within about 2 minutes.

If the name of this unit is displayed on the Bluetooth-enabled device's display, select this unit.

Pairing will end after a short time.

- If a password is requested, enter "0000".
- When connecting the unit to any other Bluetooth-enabled device, start pairing by pressing and holding **BLUETOOTH** until the **BLUETOOTH** indicator starts flashing. This unit can store the data of up to eight paired devices.

Playing sound of the Bluetooth-enabled device

If the unit is on and the Bluetooth-enabled device is connected, the input will be automatically switched to **BLUETOOTH**. Play music in this state.

- It may take about a minute until connection is established when the unit is on since the Bluetooth function takes some time to start up.
- If the volume setting on the Bluetooth-enabled device is low, the sound will not be output from this unit.
- Due to the characteristics of Bluetooth wireless technology, the sound produced on this unit may slightly be behind the sound played on the Bluetooth-enabled device.

4 Using the HOME menu

In the **HOME** menu, you can make advanced setup and use Internet radio and DLNA function. For details on the operation, see the Advanced Manual.

1. After pressing **RCV**, press **HOME** on the remote controller.

The **HOME** menu is displayed on the TV screen. You can also use the **HOME** button on the main unit.

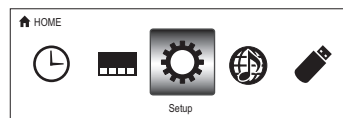

2. Select the item with the cursors of the remote controller and press **ENTER** to confirm your selection.

To return to the previous screen, press **RETURN**. To return to the **HOME** menu, press **HOME**.

■ **Sleep Timer**: Select to turn the unit into standby mode automatically when the specified time elapses.

■ **InstaPrevue**: Select to preview videos input from the HDMI input jacks collectively in a single screen. The screen has a main window (current input video) and sub windows (other input videos). To switch the current input, select the desired sub window with the cursors and press **ENTER**.

- A black sub window is shown for the input with no video signals.
- "InstaPrevue" cannot be selected if the video is being input from HDMI IN 5 or 6, or if there is no signal from the main window.
- Depending on video signals, the picture may not be properly rendered on the preview thumbnails.
- 1080p or higher resolution is not supported.

■ **Setup**: You can change the assignment of input terminals and input selector buttons and also make various speaker settings and other advanced settings.

■ **Network Service**: Select to use Internet radio services and the DLNA function. When you connect the unit to the network and press **ENTER**, the network service screen will be displayed on the TV. On the TV screen, select the desired service or music file with the cursors of the remote controller and press **ENTER** to confirm and start playback.

Internet radio service: You can listen to TuneIn or such other Internet radio stations registered in advance.

DLNA: You can play music files stored in the PC or NAS device connected to the network. Select the server with the cursors, select the desired music file and press **ENTER** to start playback.

Home Media: You can play music files in a shared folder on the PC or NAS device connected to the network. Select the server with the cursors, select the desired music file and press **ENTER** to start playback.

- "Network Service" becomes selectable after the network starts up even if it cannot be selected first. It may take about a minute to start up.
- When "Network Service" is selected for the first time, the "DISCLAIMER" screen will appear on the TV. Select "Agree" if you agree the content. If you do not agree the content, you cannot use the network service.
 - * You cannot use the Network Service function unless the TV is connected via HDMI since selecting "Agree" in the "DISCLAIMER" screen is not possible.
- Layout of the icons in the "Network Service" top menu can be changed. Press **NET** on the remote controller and press **D**. With the cursors, select the icon you want to move and press **ENTER**. Select the icon to be replaced and press **ENTER**. Their positions are now switched.

■ **USB:** Select "USB" in the TV screen and connect a USB storage device to the USB port on the front panel. On the TV screen, select the desired folder or music file with the cursors of the remote controller and press ENTER to confirm and start playback.

- "USB" becomes selectable after the USB function starts up even if it cannot be selected first. It may take about a minute to start up.

5 Using the Quick Setup menu

In the Quick Setup menu, you can set frequently used functions including input selection and volume adjustment.

1. Press Q SETUP on the remote controller.

The Quick Setup menu is displayed on the connected TV's screen.

CBL/SAT	
Input	BD DVD
Audio	CBL/SAT
Video	STB DTVR
Information	GAME
Listening Mode	PC
	AUX

2. Select the item with the cursors of the remote controller and press ENTER to confirm your selection.

To return to the previous screen, press RETURN.

■ **Input:** Select the input and check the assignment of input selector buttons.

■ **Audio:** You can perform various audio settings including audio quality and speaker level adjustment.

- You cannot select this item when audio is output from the TV's speakers.

A/V Sync: If the video is behind the audio, you can delay the audio to offset the gap. Different settings can be set for each input.

- It cannot be set if the "NET", "USB" or "BLUETOOTH" input is selected.
- It cannot be set if the listening mode is Pure Audio (European models) or Direct.

Bass, Treble: Adjust volume of the front speaker.

- It cannot be set if the listening mode is Pure Audio (European models), Direct or THX.

Phase Matching Bass: Suppress phase shift in the midrange to enhance bass sound. Thus smooth and powerful bass sound can be obtained.

- It cannot be set if the listening mode is Pure Audio (European models), Direct or THX.

Subwoofer Level, Center Level: Adjust the speaker level while listening to the sound. The adjustment you made will be reset to the previous status when you turn the unit to standby mode.

- The speakers cannot be adjusted if they have been set to "No" in "Setup" - "2. Speaker Setup" - "Speaker Configuration".

Late Night: Make small sounds to be easily heard. It is useful when you need to reduce the volume while watching a movie late night. You can enjoy the effect on Dolby Digital, Dolby Digital Plus and Dolby TrueHD sources only.

- Turning the unit to standby mode will set the setting to "Off". The setting is set to "Auto" in Dolby TrueHD.
- You cannot use the function during Dolby TrueHD playback if "Setup" - "3. Audio Adjust" - "Dolby" - "Loudness Management" is set to "Off".

Music Optimizerr : Improve the quality of the compressed audio. Playback sound of lossy compressed files such as MP3 will be improved. The setting can be separately set to each input.

- The setting is effective in the signals of 48 kHz or less. The setting is not effective in the bitstream signals.
- It cannot be set if the listening mode is Pure Audio (European models) or Direct.

Re-EQ, Re-EQ(THX): Adjust the soundtrack in order to make it suitable for home theater.

- This function can be used in the following listening modes: Dolby Digital, Dolby Digital Plus, Dolby TrueHD, Multichannel, DTS, DTS-ES, DTS Neo:6 Cinema, DTS 96/24, DTS Neo:6, DTS-HD High Resolution Audio, DTS-HD Master Audio, and DTS Express.
- In Re-EQ(THX), the following listening modes can be used: THX Cinema, THX I/S Cinema, and THX Surround EX.

■ **Video:**

Monitor Out: The video input signals input to the unit will be converted by the unit when they are output from the HDMI OUT jack to the TV so that their resolution can match that of the TV used. Select the HDMI OUT jack to be used for output.

Wide Mode: Set the aspect ratio.

Picture Mode: You can adjust the image quality. "Cinema" will automatically adjust the image to be suitable to watch movie and "Game" suitable to play game. In "Standard", the resolution will be changed but the image quality will not be adjusted. In "Custom", you can adjust the brightness, contrast, hue and saturation as desired. If you do not adjust the resolution and image quality, select "Bypass".

- "Wide Mode" and "Picture Mode" can be set only on the video output from the HDMI OUT MAIN jack.
- "Video" cannot be selected if the "NET", "USB" or "BLUETOOTH" input is selected.

■ **Information:**

Audio: Displays the audio input source, format, number of channels, sampling frequency, listening mode, number of output channels, and other audio information.

Video: Displays the video input source, resolution, signal format, color tone, 3D information, Aspect, Picture Mode, output, and other Video information.

Tuner: Displays the band, frequency, preset number, and other tuner (radio) information.

- **Listening Mode:** Select the listening mode from the categories of "MOVIE/TV", "MUSIC", "GAME" and "THX".
- It cannot be set when audio is played from the TV's speakers.

6 Using the multi-zone function

You can multi-zone connect the unit with an integrated amplifier and speakers in a separate room and play sound from an external device connected to the analog audio input jacks of the unit, sound from the "NET", "USB" or "BLUETOOTH" source, and the AM/FM broadcasting. It is possible to perform playback in the main room and a separate room at the same time, for example by playing the Blu-ray Disc player in the main room where the unit is placed while playing Internet radio in a separate room. It is also possible to perform playback only in a separate room.

- As for analog audio input, it is possible to play the same source or different sources in the main room and separate room.
- As for the "NET", "USB" and "BLUETOOTH", you cannot select different inputs for the main room and separate room. For example, if "NET" has been selected in the main room and then "USB" is selected as playback source in the separate room, the input in the main room will change to "USB" accordingly.
- When listening to AM/FM broadcasting, you cannot select different stations for the main room and separate room. Therefore broadcasting of the same station will be heard in the both rooms.

Connecting with Player

To output audio of the Blu-ray Disc player or such other player as the source of multi-zone playback, it is necessary to connect the RCA audio output jacks of the player and the analog audio input jacks of the unit using the RCA cable.

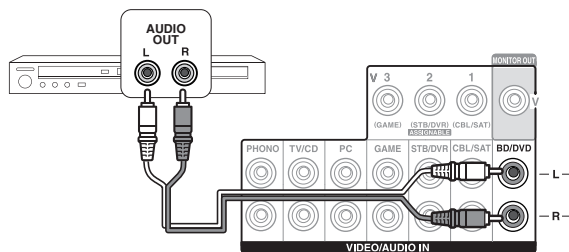

- Output to multi-zone is not possible if the connection is only with HDMI cable or digital cable.
- Some players require analog audio output setting.

Making multi-zone Connection

■ Connecting an amplifier or receiver in another room

It is possible to play 2 channel source in a separate room while 7.2 channel source is being played in the main room. Connect the LINE OUT ZONE2 jacks of the unit and the line-in jacks of the integrated amplifier in a separate room with an RCA cable.

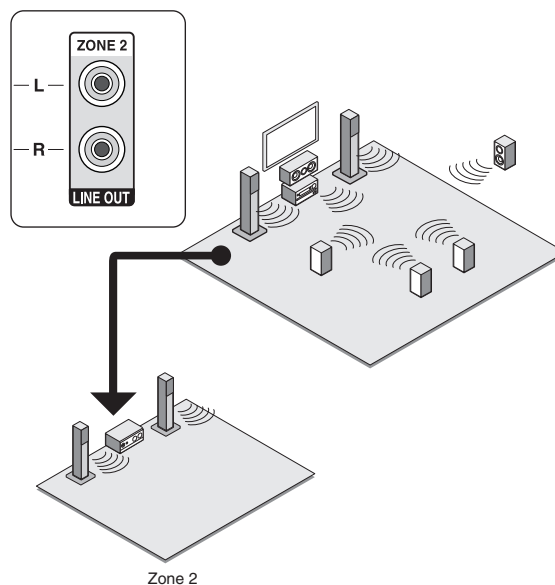

■ Connecting speakers in another room

It is possible to directly connect the speakers in another room without an amplifier. Connect the speakers in another room to the SPEAKERS ZONE2 speaker terminals of the unit using speaker cables. Note that 5.2 ch will be the maximum (*) in the main room during Zone 2 playback. No sound will be output from the Surround Back speakers and Height speakers.

* In this case, some listening modes including Dolby Atmos cannot be selected.

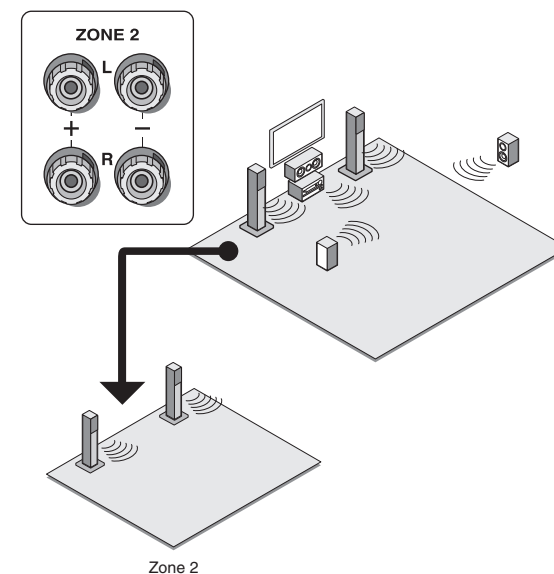

- The volume should be adjusted with the integrated amplifier used in the separate room.

Change the setting: After connecting the speakers, press RCV and then HOME on the remote controller, select "Setup" - "2. Speaker Setup" - "Speaker Settings" and set "Powered Zone2" to "Yes".

- Adjust the volume on this unit. To adjust the volume, press ZONE2 on the remote controller and adjust with VOL ▲/▼. To control on the main unit, press ZONE2 and within 8 seconds, adjust with the MASTER VOLUME control. You can mute the sound by pressing MUTING on the remote controller.

Performing multi-zone Playback

1. Press **ZONE2** on the remote controller, point the remote controller at this unit and press **RECEIVER**.

"Z2" lights on the main unit display and the multi-zone function is enabled. (Zone 2 is now on.)

2. Press **ZONE2** again on the remote controller and press **INPUT SELECTOR** of the input to be played in a separate room.

- If you turn the unit to standby during multi-zone playback, the Z2 indicator is dimmed and the playback mode is switched to playback in a separate room only. Performing steps 1 and 2 while the unit is in standby also switches the playback mode to playback in a separate room only. To play the same source in the main room and separate room, hold down **ZONE2** for approximately 3 seconds.

To control on the main unit: press **ZONE2** and within 8 seconds, press the input selector button of the input to be played in a separate room. (To play the same source in the main room and separate room, press **ZONE2** twice.)

To turn off the multi-zone function: Press **ZONE2** on the remote controller and press **RECEIVER**. Alternatively press **OFF** on the main unit.

- If Zone 2 is on, power consumption during standby becomes larger than normal.
- If Zone 2 is turned on when the listening mode of the main room is Pure Audio, it will automatically switch to Direct. (European models)
- While Zone 2 is on, the RI linked system function (interlink between Onkyo components) is disabled.
- Pressing **INPUT SELECTOR** on the remote controller while you are using the remote controller for Zone 2 will switch the controlled target to the main room. To control Zone 2 again, press **ZONE2** to enter the Zone control mode.

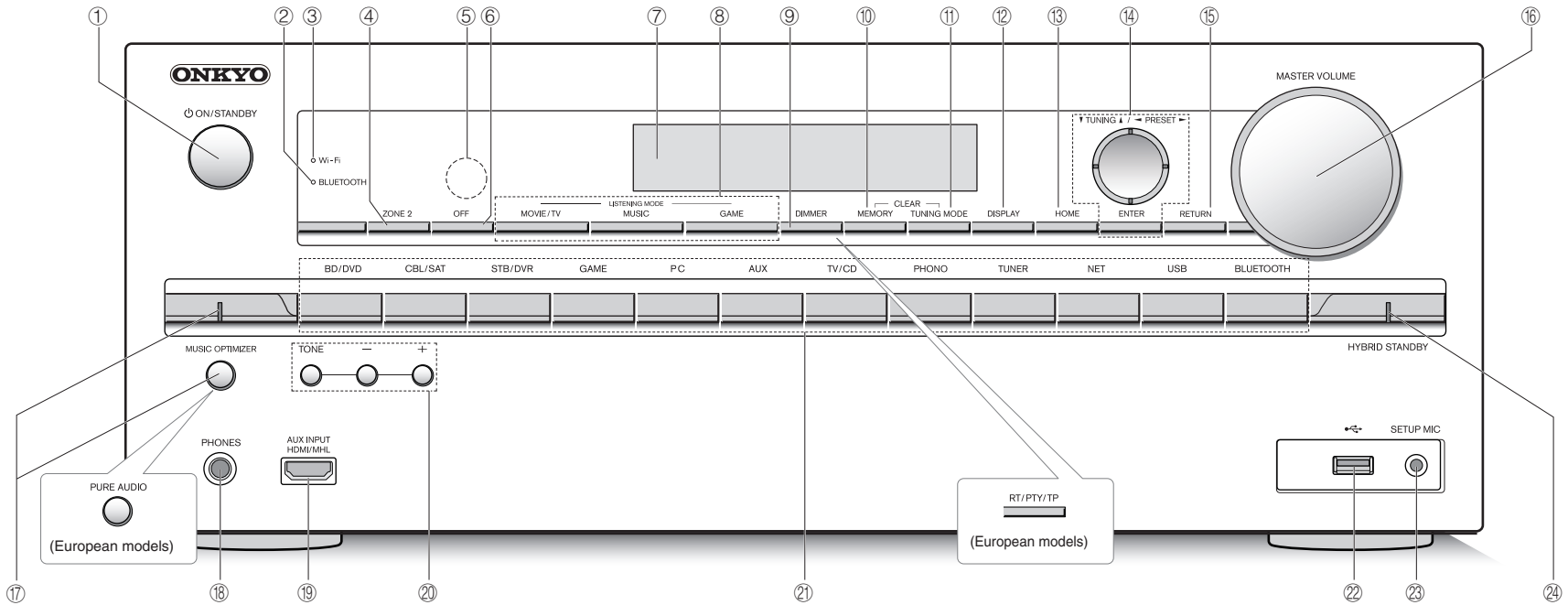

Front Panel

- ① **ON/STANDBY button:** Turns the unit on or into standby mode.
- ② **BLUETOOTH indicator:** Flashes while pairing with a Bluetooth-enabled device is in progress and stays lit when pairing is completed.
- ③ **Wi-Fi indicator:** Lights when the unit is connected to the wireless LAN router.
- ④ **ZONE2 button:** Controls the multi-zone function.
- ⑤ **Remote control sensor:** Receives signals from the remote controller.
- ⑥ **OFF button:** Switches the multi-zone function to off.
- ⑦ **Display**
- ⑧ **LISTENING MODE buttons:** Allows you to select the listening mode.
- ⑨ **DIMMER button (North American models):** Switches the brightness of the display.
RT/PTY/TP button (European models): Can be used when receiving the station transmitting text information.
- ⑩ **MEMORY button:** Registers or deletes a station.
- ⑪ **TUNING MODE button:** Switches the tuning mode.
- ⑫ **DISPLAY button:** Switches the information on the display.
- ⑬ **HOME button:** Displays the HOME menu.
- ⑭ **Cursor buttons, TUNING button, PRESET button and ENTER button:** Moves the cursor and confirms the selection. When listening to AM/FM broadcasting, tune in to the station with TUNING or select the registered station with PRESET.
- ⑮ **RETURN button:** Returns the display to the previous state.
- ⑯ **MASTER VOLUME:** Allows you to adjust the volume.
- ⑰ **MUSIC OPTIMIZER button/indicator (North American models):** Turns on/off the MUSIC OPTIMIZER function that improves the quality of the compressed audio.
PURE AUDIO button and indicator (European models): Switches to the Pure Audio listening mode. The indicator lights in the Pure Audio listening mode.
- ⑱ **PHONES jack:** Stereo headphones with a standard plug are connected.
- ⑲ **AUX INPUT HDMI/MHL jacks:** An HD video camera or MHL-enabled mobile device is connected. It is possible to send video and audio of an MHL-enabled mobile device.
- ⑳ **TONE and Tone Level buttons:** Adjusts the high tone and low tone.
- ㉑ **Input selector buttons:** Switches the input to be played.
- ㉒ **USB port:** A USB storage device is connected so that music files stored in it can be played.
- ㉓ **SETUP MIC jack:** The supplied speaker setup microphone is connected.
- ㉔ **HYBRID STANDBY indicator:** Lights if the unit enters standby mode when the HDMI Through, network standby and Wakeup via Bluetooth functions are enabled.

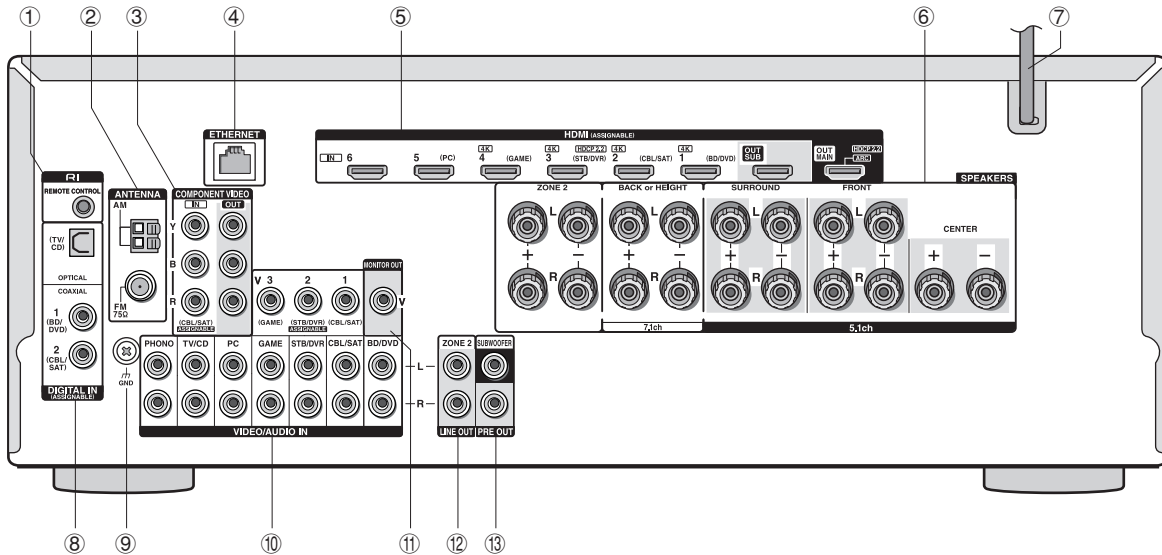

Rear Panel

- ① **RI REMOTE CONTROL jack:** An Onkyo product with RI jack can be connected and synchronized with this unit.
- ② **ANTENNA AM/FM 75Ω:** The supplied antennas are connected.
- ③ **COMPONENT VIDEO IN/OUT jacks:** Component video input/output jacks.
- ④ **ETHERNET port:** Used for Ethernet connection.
- ⑤ **HDMI IN/OUT jacks:** Digital video signals and audio signals are transmitted between the unit and the connected devices.
- ⑥ **SPEAKERS terminals:** Speakers are connected. To use the multi-zone function, connect the speakers in the separate room to the SPEAKERS ZONE2 terminals.
- ⑦ **Power cord**
- ⑧ **DIGITAL IN COAXIAL/OPTICAL jacks:** Digital audio signals are input.
- ⑨ **GROUND terminal:** The ground wire of the turntable is connected.
- ⑩ **COMPOSITE VIDEO/AUDIO IN jacks:** Analog video signals and audio signals are input.
- ⑪ **MONITOR OUT V jack:** Video signals are output to the connected monitor or TV via a composite video cable.
- ⑫ **LINE OUT ZONE2 jacks:** Audio output jacks connected to the integrated amplifier for multi-zone playback in a separate room.
- ⑬ **PRE OUT SUBWOOFER jacks:** A subwoofer with built-in amplifier is connected.

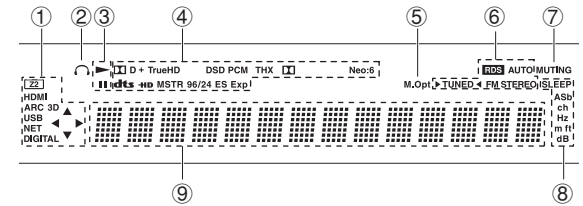

Display

- ① Lights in the following conditions. "Z2": ZONE 2 output is on. / "HDMI": HDMI signals are input and HDMI input selector is selected. / "ARC": Audio signals are input from ARC compatible TV and TV/CD input selector is selected. / "3D": Input signals are 3D. / "USB" (*): "USB" input is selected and USB storage device is connected. / "NET" (*): "NET" input is selected and the unit is connected to the network. / "DIGITAL": Digital signals are input and the digital input selector is selected. / Cursor indicators: NET or USB is controlled.
* "USB" and "NET" will flash if the connection is not correct.
- ② Stays lit when headphones are connected.
- ③ Lights when NET or USB is controlled.
- ④ Lights according to the type of input digital signals and the listening mode.
- ⑤ Stays lit when Music Optimizer is enabled.
- ⑥ Lights in the following conditions. "AUTO": Tuning mode is auto. / "▶TUNED◀": Receiving AM/FM radio. ▶◀ flashes while tuning is automatically performed. / "FM STEREO": Receiving FM stereo. / "RDS" (European models): Receiving RDS broadcasting.
- ⑦ "MUTING": Flashes when muting is on.
- ⑧ Lights in the following conditions. "SLEEP": Sleep timer has been set. / "ASb": Auto Standby is on. / "ch": Channel is being set. / "Hz": Crossover frequencies are being set. / "m/ft": Speaker distances are being set. / "dB": Speaker volume is being set.
- ⑨ Displays various information of the input signals. Pressing DISPLAY displays the type of input digital signals and the listening mode.

Troubleshooting

Before starting the procedure

Problems may be solved by simply turning the power on/off or disconnecting/connecting the power cord, which is easier than working on the connection, setting and operating procedure. Try the simple measures on both the unit and the connected device. If the problem is that the video or audio is not output or the HDMI linked operation does not work, disconnecting/connecting the HDMI cable may solve it. When reconnecting, be careful not to wind the HDMI cable since if wound the HDMI cable may not fit well. After reconnecting, turn off and on the unit and the connected device.

The AV receiver turns off unexpectedly.

- The AV receiver will automatically enter standby mode when Auto Standby is set and launched.

There's no sound, or it's very quiet.

- A wrong input selector button has been selected. Select a correct input for the player. Also check that MUTING on the remote controller is not pressed.
- Not all listening modes use all speakers.

There's no picture.

- A wrong input selector button has been selected.
- Video is not displayed if the listening mode is Pure Audio. (European models)
- To display video from the connected player on the TV screen while the unit is in standby, you need to enable HDMI Through function.
- When the TV image is blurry or unclear, power code or connection cables of the unit may have interfered. In that case, keep distance between TV antenna cable and cables of the unit.
- If you connect a player supporting HDCP2.2, be sure to connect it to the HDMI IN3 jack of the unit. At the time, connect the TV to the HDMI OUT MAIN jack.

HDMI control does not function correctly.

- Set the CEC link function of the unit to on. It is also necessary to make the HDMI linked system setting on the TV. See the TV's instruction manual for details.

The remote controller does not work.

- Be sure to press RCV first before operating the unit with the remote controller.

There is no sound for multi-zone function.

- With multi-zone function, sound is output only when the signal input source is an external component connected to the analog audio input jacks of the unit, "NET", "USB", "BLUETOOTH", "AM" or "FM". Multi-zone playback is not possible if the player and the unit are connected via HDMI cable or digital cable. Connect the RCA audio output jacks of the player and the analog audio input jacks of the unit with RCA cable. Also, some players require analog audio output setting.

Cannot access to network.

- Try plugging/unplugging the unit or the wireless LAN router or check their power-on status. This may solve the problem.
- If the desired wireless LAN router is not in the access point list, it may be set to hide SSID or the ANY connection may be off. Change the setting and try again.

Cannot connect Bluetooth.

- Try plugging/unplugging the unit and the Bluetooth-enabled device. After that, check that the Bluetooth function is enabled on the Bluetooth-enabled device and the connection with the unit has been established.

Resetting the unit

Resetting the unit to the status at the time of shipment may solve the problem. If the measures above do not solve the problem, reset the unit with the following procedure. If you reset the unit status, your preferences will be reset to the defaults. Note them down before starting reset.

How to reset:

1. While holding down CBL/SAT on the main unit (note that step 2 must be performed with this button pressed down)
2. Press ON/STANDBY on the main unit ("Clear" appears on the display and the unit returns to standby)

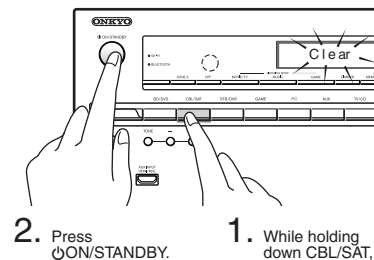

How to reset the remote controller:

1. While holding down RCV on the remote controller, press HOME until the remote indicator lights (about 3 seconds)
2. Within 30 seconds, press RCV again

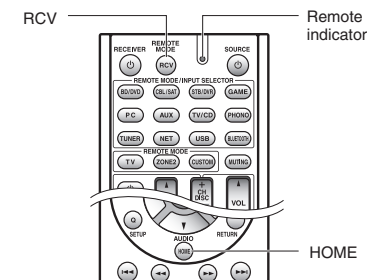

Specifications

Amplifier Section

Rated Output Power

All channels: 95 watts minimum continuous power per channel, 8 ohm loads, 2 channels driven from 20 Hz to 20 kHz, with a maximum total harmonic distortion of 0.08% (FTC)
115 watts minimum continuous power per channel, 6 ohm loads, 2 channels driven at 1 kHz, with a maximum total harmonic distortion of 0.7% (FTC) (North American)

7 ch × 160 W at 6 ohms, 1 kHz, 1 ch driven of 1% (IEC) (Others)

Dynamic Power (*)

* IEC60268-Short-term maximum output power

240 W (3 Ω, Front)

210 W (4 Ω, Front)

120 W (8 Ω, Front)

THD+N (Total Harmonic Distortion+Noise)

0.08% (20 Hz - 20 kHz, half power)

Damping Factor

60 (Front, 1 kHz, 8 Ω)

Input Sensitivity and Impedance (Unbalance)

200 mV/47 kΩ (LINE)

2.5 mV/47 kΩ (PHONO MM)

Rated RCA Output Level and Impedance

100 mV/2.2 kΩ (LINE OUT)

Maximum RCA Output Level and Impedance

1 V/2.2 kΩ (LINE OUT)

Phono Overload

70 mV (MM 1 kHz 0.5% Direct)

Frequency Response

5 Hz - 100 kHz/+1 dB, -3 dB (Direct mode)

Tone Control Characteristics

±10 dB, 20 Hz (BASS)

±10 dB, 20 kHz (TREBLE)

Signal to Noise Ratio

106 dB (LINE, IHF-A)

80 dB (PHONO MM, IHF-A)

Speaker Impedance

6 Ω - 16 Ω (North American)

4 Ω - 16 Ω (Others)

Video Section

Input Sensitivity/Output Level and Impedance

1 Vp-p/75 Ω (Component Y)

0.7 Vp-p/75 Ω (Component P_B/C_B, P_R/C_R)

1 Vp-p/75 Ω (Composite)

Component Video Frequency Response

5 Hz - 100 MHz/+0 dB, -3 dB

Tuner Section

FM Tuning Frequency Range

87.5 MHz - 107.9 MHz (North American)

87.5 MHz - 108.0 MHz, RDS (Others)

AM Tuning Frequency Range

522/530 kHz - 1611/1710 kHz

Preset Channel

40

Network Section

Ethernet LAN

10BASE-T/100BASE-TX

Wireless LAN

IEEE 802.11 b/g/n standard

(Wi-Fi® standard)

2.4 GHz band: 1 - 11 ch (North American)

10 - 11 ch (Spain)

10 - 13 ch (France)

1 - 13 ch (Others)

(Wi-Fi® standard)

Bluetooth Section

Communication system

Bluetooth Specification version 2.1 + EDR (Enhanced Data Rate)

Maximum communication range

Line of sight approx. 15 m (*)

Frequency band

2.4 GHz band (2.4000 GHz - 2.4835 GHz)

Modulation method

FHSS (Freq Hopping Spread Spectrum)

Compatible Bluetooth profiles

A2DP 1.2 (Advanced Audio Distribution Profile)

AVRCP 1.3 (Audio Video Remote Control Profile)

Supported Codecs

SBC

Transmission range (A2DP)

20 Hz - 20,000 Hz (Sampling frequency 44.1 kHz)

* The actual range will vary depending on factors such as obstacles between devices, magnetic fields around a microwave oven, static electricity, cordless phone, reception sensitivity, antenna's performance, operating system, software application, etc.

General

Power Supply

AC 120 V, 60 Hz (North American)

AC 220 - 240 V, 50/60 Hz (Others)

Power Consumption

6.3 A (North American)

630 W (Others)

0.1 W (Stand-by, North American)

0.2 W (Stand-by, Others)

80 W (No-sound)

Dimensions (W × H × D)

435 mm × 173.5 mm × 329 mm

17-1/8" × 6-13/16" × 12-15/16"

Weight

10.0 kg (22.0 lbs.) (North American)

10.5 kg (23.1 lbs.) (Others)

•HDMI

Input

IN1 (BD/DVD, 4K), IN2 (CBL/SAT, 4K), IN3 (STB/DVR, 4K, HDCP2.2), IN4 (GAME, 4K), IN5 (PC), IN6, AUX INPUT (HDMI/MHL) (Front)

Output

OUT MAIN (ARC, HDCP2.2), OUT SUB

Video Resolution

Passthrough: 4K 60 Hz (YCbCr 4:2:0)

Upscaling: 4K 30 Hz

Audio Format

Dolby Atmos, DTS-HD Master Audio, DTS-HD High Resolution Audio, Dolby TrueHD, Dolby Digital Plus, DSD, Multichannel PCM

Supported

3D, Audio Return Channel, DeepColor, x.v.Color, LipSync, CEC (RIHD), 4K (Upscaling and Passthrough)

•Video Inputs

Component

IN (CBL/SAT)

Composite

IN1 (CBL/SAT), IN2 (STB/DVR), IN3 (GAME)

•Video Outputs

Component

OUT

Composite

MONITOR OUT

•Audio Inputs

Digital

OPTICAL (TV/CD)

COAXIAL 1 (BD/DVD), 2 (CBL/SAT)

Analog

BD/DVD, CBL/SAT, STB/DVR, GAME, PC, TV/CD, PHONO

•Audio Outputs

Analog

ZONE2 LINE OUT

2 SUBWOOFER PRE OUT

Speaker Outputs

FRONT L/R, CENTER, SURROUND L/R, BACK or HEIGHT L/R,

ZONE2 L/R

Phones

PHONES (Front, ø 6.3)

•Others

Setup Mic 1 (Front)

RI 1

USB 1 (Front)

Ethernet 1

Specifications and features are subject to change without notice.

Others

License and Trademark Information



Manufactured under license from Dolby Laboratories. Dolby, Dolby Atmos, Dolby Surround, Surround EX and the double-D symbol are trademarks of Dolby Laboratories.



For DTS patents, see <http://patents.dts.com>. Manufactured under license from DTS Licensing Limited. DTS, DTS-HD, the Symbol, & DTS and the Symbol together are registered trademarks, and DTS-HD Master Audio is a trademark of DTS, Inc. © DTS, Inc. All Rights Reserved.



Qdeo and QuietVideo are trademarks of Marvell or its affiliates.

Re-Equalization and the "Re-EQ" logo are trademarks of THX Ltd.



THX and the THX logo are trademarks of THX Ltd. which are registered in some jurisdictions. All rights reserved.



"CINEMA FILTER" and "CINEMA FILTER (logo)" are trademarks of Onkyo Corporation.

AccuEQ, Music Optimizer, RIHD and WRAT are trademarks of Onkyo Corporation.

"RIHD" and "RIHD (logo)" are trademarks of Onkyo Corporation.



The terms HDMI and HDMI High-Definition Multimedia Interface, and the HDMI Logo are trademarks or registered trademarks of HDMI Licensing LLC in the United States and other countries.



The Wi-Fi CERTIFIED® Logo is a certification mark of the Wi-Fi Alliance. Wi-Fi certified® logo shows international association certifying interoperability "Wi-Fi alliance" ensures the product has passed the test for compatibility with other Wi-Fi certified equipment.



The Bluetooth® word mark and logos are registered trademarks owned by Bluetooth SIG, Inc. and any use of such marks by Onkyo is under license. Other trademarks and trade names are those of their respective owners. Onkyo does not guarantee Bluetooth compatibility between the AV receiver and all Bluetooth-enabled devices.

For compatibility between the AV receiver and another device with Bluetooth technology, consult the device's documentation and dealer. In some countries, there may be restrictions on using Bluetooth devices. Check with your local authorities.



"MHL, the MHL Logo, and Mobile High-Definition Link are trademarks or registered trademarks of MHL LLC in the United States and other counties."

InstaPrevue and the InstaPrevue logo are trademarks or registered trademarks of Silicon Image, Inc. in the United States and other countries.

Apple, iPod and iPhone are trademarks of Apple Inc., registered in the U.S. and other countries.

Apple TV is a trademark of Apple Inc., registered in the U.S. and other countries.



SIRIUS, XM and all related marks and logos are trademarks of Sirius XM Radio Inc. and its subsidiaries. All rights reserved.

DLNA®, the DLNA Logo and DLNA CERTIFIED® are trademarks, service marks, or certification marks of the Digital Living Network Alliance.

This product is protected by certain intellectual property rights of Microsoft. Use or distribution of such technology outside of this product is prohibited without a license from Microsoft.

Windows and the Windows logo are trademarks of the Microsoft group of companies.

QR Code is a registered trademark of DENSO WAVE INCORPORATED.

Safari is a trademark or registered trademark of Apple Computer, Inc. in the United States.

"x.v.Color" is a trademark of Sony Corporation.

MPEG Layer-3 audio coding technology licensed from Fraunhofer IIS and Thomson.

"All other trademarks are the property of their respective owners."

DISCLAIMER

Through this device you are able to link to other services or websites which are not under the control of any company which has designed, manufactured or distributed/have distributed this device, and its affiliates (collectively, "Company"). We have no control over the nature, content and availability of those services. The inclusion of any links does not necessarily imply a recommendation or endorse the views expressed within them.

All information, content and services available through this device belong to third parties and are protected by copyright, patent, trademark and/or other intellectual property laws of applicable countries.

The information, content and services provided through this device are for your personal, noncommercial use only. Any information, content or services may not be used in any manner other than previously approved by the appropriate content owner or service provider.

You may not modify, copy, republish, translate, exploit, create derivative works, upload, post, transmit, sell or distribute in any manner any information, content or services available through this device, unless expressly permitted by the appropriate copyright, patent, trademark and/or other intellectual property owner, including, without limitation, content owner or service provider.

THE CONTENT AND SERVICES AVAILABLE THROUGH THIS DEVICE ARE PROVIDED "AS IS".

COMPANY DOES NOT WARRANT INFORMATION, CONTENT OR SERVICES SO PROVIDED, EITHER EXPRESSLY OR IMPLIEDLY, FOR ANY PURPOSE.

COMPANY EXPRESSLY DISCLAIMS ANY WARRANTIES, EXPRESS OR IMPLIED, INCLUDING BUT NOT LIMITED TO, WARRANTIES OF TITLE, NON-INFRINGEMENT, MERCHANTABILITY OR FITNESS FOR A PARTICULAR PURPOSE.

Company makes no representation or warranty of any kind, express or implied, about the completeness, accuracy, validity, legality, reliability, suitability or availability with respect to the information, content or services available through this device. Company shall not be liable, whether in contract or tort, including negligence and strict liability, for any direct, indirect, special, incidental or consequential damages or any other damages arising out of, or in connection with, any information contained in, or as a result of the use of any content or service by you or any third party, even if Company has been advised of the possibility of such damages, nor shall Company be liable for any third party claims against users of this device or any third party.

In no event shall Company be responsible nor liable for, without limiting the generality of the foregoing, any interruption or suspension of any information, content or service available through this device. Company is neither responsible nor liable for customer service related to the information, content and services available through this device. Any question or request for service relating to the information, content or services should be made directly to the appropriate content owners and services providers.

Precautions

For European Models

Declaration of Conformity

We declare, under our sole responsibility, that this product complies with the standards:

- Safety
- Limits and methods of measurement of radio disturbance characteristics
- Limits for harmonic current emissions
- Limitation of voltage changes, voltage fluctuations and flicker
- RoHS Directive, 2011/65/EU
- Hereby, Onkyo Corporation, declares that this HT-R993 is in compliance with the essential requirements and other relevant provisions of Directive 1999/5/EC.
- С настоящето, Onkyo Corporation, декларира, че HT-R993 е в съответствие със съществените изисквания и другите приложими разпоредби на Директива 1999/5/EC.
- Onkyo Corporation tímto prohlašuje, že HT-R993 splňuje základní požadavky a všechna příslušná ustanovení Směrnice 1999/5/ES.
- Undertegnede Onkyo Corporation erklærer herved, at følgende udstyr HT-R993 overholder de væsentlige krav og øvrige relevante krav i direktiv 1999/5/EF.
- Hiermit erklärt Onkyo Corporation, dass sich das Gerät HT-R993 in Übereinstimmung mit den grundlegenden Anforderungen und den übrigen einschlägigen Bestimmungen der Richtlinie 1999/5/EG befindet.
- Käesolevaga kinnitab Onkyo Corporation seadme HT-R993 vastavust direktiivi 1999/5/EÜ põhinõuetele ja nimetatud direktiivist tulenevatele teistele asjakohastele sätetele.
- ΜΕ ΤΗΝ ΠΑΡΟΥΣΑ Ο ΚΑΤΑΣΚΕΥΑΣΤΗΣ Onkyo Corporation ΔΗΛΩΝΕΙ ΟΤΙ ΗΤ-Ρ993 ΣΥΜΜΟΡΦΩΝΕΤΑΙ ΠΡΟΣ ΤΙΣ ΟΥΣΙΩΔΕΙΣ ΑΠΑΙΤΗΣΕΙΣ ΚΑΙ ΤΙΣ ΛΟΙΠΕΣ ΣΧΕΤΙΚΕΣ ΔΙΑΤΑΞΕΙΣ ΤΗΣ ΟΔΗΓΙΑΣ 1999/5/ΕΚ
- Por la presente, Onkyo Corporation, declara que este HT-R993 cumple con los requisitos esenciales y otras exigencias relevantes de la Directiva 1999/5/EC.
- Par la présente, Onkyo Corporation déclare que l'appareil HT-R993 est conforme aux exigences essentielles et aux autres dispositions pertinentes de la directive 1999/5/CE.
- Con la presente Onkyo Corporation dichiara che questo HT-R993 è conforme ai requisiti essenziali ed alle altre disposizioni pertinenti stabilite dalla direttiva 1999/5/CE.
- Ar šo Onkyo Corporation deklarē, ka HT-R993 atbilst Direktīvas 1999/5/EK būtiskajām prasībām un citiem ar to saistītajiem noteikumiem.
- Šiuo Onkyo Corporation deklaruoja, kad šis HT-R993 atitinka esminius reikalavimus ir kitas 1999/5/EB Direktyvos nuostatas.
- A Onkyo Corporation ezzennel kijelenti, hogy a HT-R993 típusú berendezés teljesíti az alapvető követelményeket és más 1999/5/EK irányelvben meghatározott vonatkozó rendelkezéseket.
- Hierbij verklaart Onkyo Corporation dat het toestel I HT-R993 in overeenstemming is met de essentiële eisen en de andere relevante bepalingen van richtlijn 1999/5/EG.
- Niniejszym Onkyo Corporation deklaruje że HT-R993 jest zgodny z zasadniczymi wymaganiami i innymi właściwymi postanowieniami Dyrektywy 1999/5/EC.
- Eu, Onkyo Corporation, declaro que o HT-R993 cumpre os requisitos essenciais e outras provisões relevantes da Directiva 1999/5/EC.
- Prin prezenta, Onkyo Corporation, declară că aparatul HT-R993 este în conformitate cu cerințele esențiale și cu alte prevederi pertinente ale Directivei 1999/5/CE.
- Onkyo Corporation tímto vyhlasuje, že HT-R993 a splní základné požiadavky a všetky príslušné ustanovenia Smernice 1999/5/ES.
- Onkyo Corporation izjavlja, da je ta HT-R993 v skladu z bistvenimi zahtevami in drugimi relevantnimi določili direktive 1999/5/ES.
- Onkyo Corporation vakuuttaa täten että HT-R993 tyyppinen laite on direktiivin 1999/5/EY oleellisten vaatimusten ja sitä koskevien direktiivin muiden ehtojen mukainen.



- Härmed förklarar Onkyo Corporation att denna HT-R993 följer de väsentliga kraven och andra relevanta stadgar i Direktiv 1999/5/EC.
- Hér með lýsir Onkyo Corporation því yfir að varan HT-R993 er í samræmi við grunnkröfur og aðrar kröfur sem gerðar eru í tilskipun 1999/5/EC.
- Onkyo Corporation erklærer herved at denne HT-R993 er i overensstemmelse med væsentlige krav og andre relevante bestemmelser i direktiv 1999/5/EC.
- Ovime Onkyo Corporation, potvrđuje da je HT-R993 u suglasnosti sa osnovnim zahtjevima i ostalim relevantnim odredbama Direktive 1999/5/EC.

ONKYO

HT-R993

AV RECEIVER

Mode d'Emploi Base

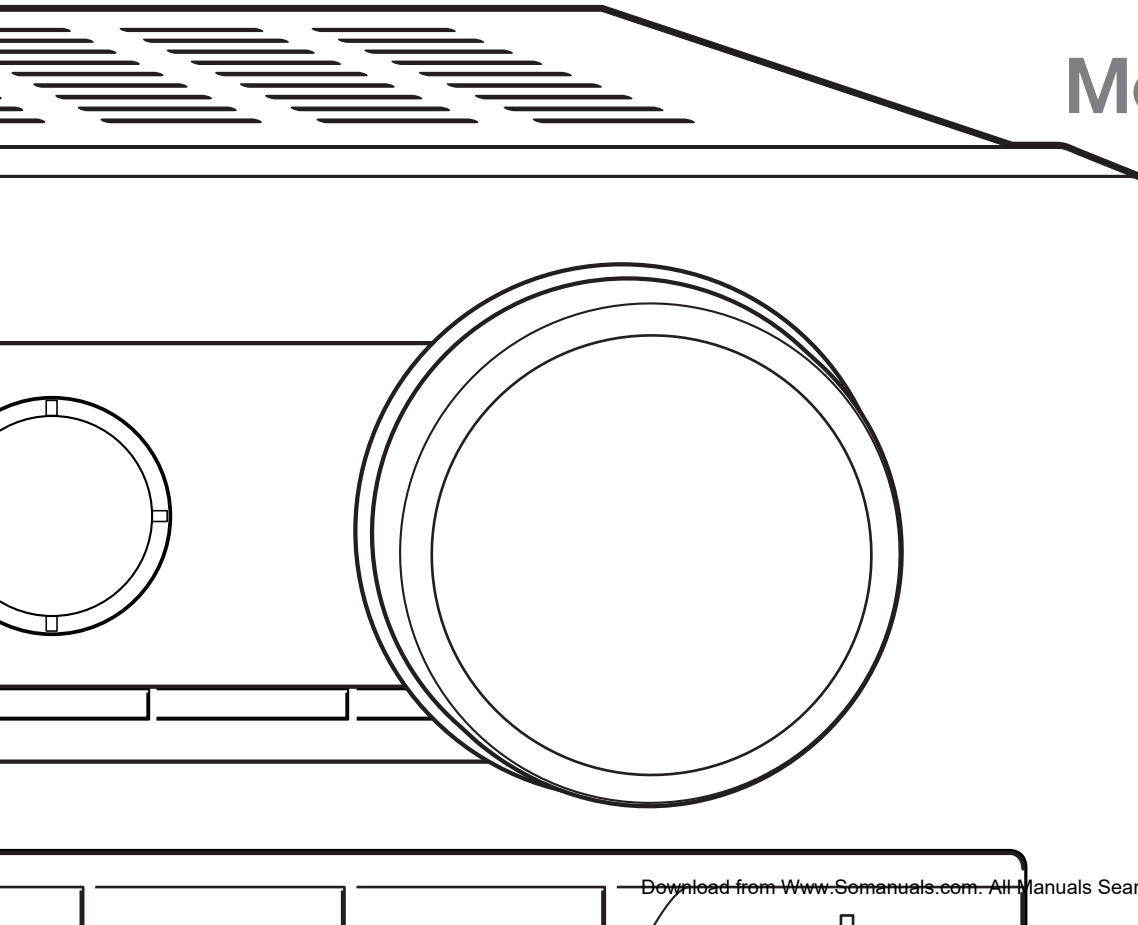

■ Mode d'Emploi Avancé trouvé ici



<http://www.onkyo.com/manual/htr993/adv/fr.html>

Fr

Avant de démarrer

A propos du mode d'emploi simplifié

Le mode d'emploi simplifié vous guide à travers les étapes fondamentales, afin d'utiliser le récepteur AV depuis les connexions de la TV, du système d'enceintes et des composants d'écoute, aux fonctions nécessaires pour l'écoute. De cette façon, le mode d'emploi simplifié vous informe des instructions sur les fonctions fréquemment utilisées. Par ailleurs, il existe une autre partie du manuel intitulée Mode d'emploi avancé qui vous explique les informations détaillées que nous avons décidées de publier sur Internet pour des raisons écologiques.

Mode d'emploi avancé

Le mode d'emploi avancé est toujours mis à jour avec les toutes dernières informations et son interface intuitive, qui peu importe si vous l'utilisez depuis le PC ou le Smartphone, aide à en apprendre davantage sur le récepteur AV. Le manuel avancé est constitué des chapitres suivants.

- Fonction de réception radio AM/FM
- Lire des fichiers Musicaux à partir d'un appareil de stockage USB
- Écouter la webradio
- Lire de la musique avec DLNA
- Lire des fichiers musicaux dans un dossier partagé
- Faire fonctionner des fichiers musicaux avec la télécommande
- Utiliser les modes d'écoute
- Configuration avancée
- Faire fonctionner les autres composants avec la télécommande
- Installation et connexion des enceintes en hauteur
- Connexion et utilisation de composants RI Onkyo
- Mise à jour du micrologiciel
- Dépannage
- Informations de référence

Fonctionnalités

- Équipé d'un amplificateur 7 canaux
- Système intégré certifié THX
- Prend en charge la lecture en format Dolby Atmos qui permet un positionnement et un déplacement à 360 degrés du son y compris le son en hauteur
- Le mode d'écoute Dolby Surround étend les sources 2 ch, 5.1 ch ou 7.1 ch aux configurations d'enceinte disponibles.
- Intègre la technologie Qdeo™
- Équipé de prises 4K/60 Hz HDMI IN/OUT compatibles Passthrough (parmi les prises HDMI IN, IN1 à IN4 uniquement prennent en charge 4K)
- Supporte la fonction HDMI Through qui permet la transmission depuis un appareil de lecture en veille à la TV
- Prend en charge HDCP2.2, une rigoureuse protection contre la copie pour fournir un contenu de haute qualité (uniquement HDMI IN3/HDMI OUT MAIN)
- Prend en charge ARC (Audio Return Channel)
- Supporte la lecture depuis un appareil de stockage USB
- Supporte des fonctions réseau variées comme la webradio, DLNA etc.
- Prend en charge Wi-Fi, Bluetooth et des appareils mobiles compatibles MHL
- Fonction A/V Sync pour corriger l'écart audio et vidéo
- La fonction multi-zone qui vous permet de lire une source différente dans une pièce autre que la pièce principale
- 32 bit DSP (Digital Signal Processor) avec une performance de calcul excellente
- Music Optimizer™ pour les fichiers musicaux numériques compressés
- Système Phase Matching Bass
- L'installation automatique de l'enceinte est possible en utilisant un microphone calibré fourni (AccuEQ Room Calibration)
- Supporte la lecture de MP3, WMA, WMA Lossless, FLAC, WAV, Ogg Vorbis, Apple Lossless, DSD, Dolby TrueHD via le réseau et les périphériques de stockage USB (les formats pris en charge seront différents selon l'environnement d'utilisation)

Accessoires fournis

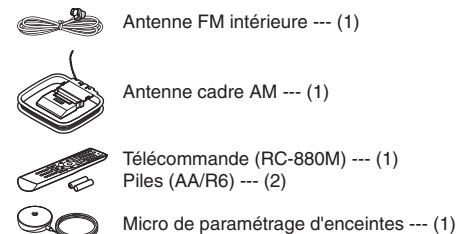

* Le nombre entre parenthèses indique la quantité. Sur l'emballage, la lettre à la fin du nom du produit indique la couleur.

Comment utiliser la télécommande

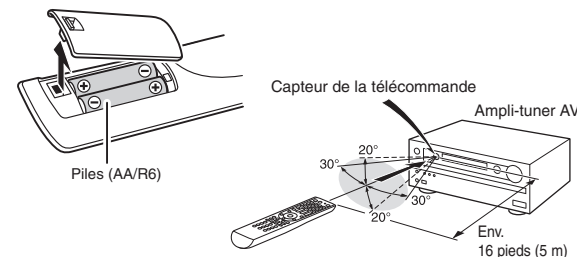

* Si la télécommande reste longtemps inutilisée, retirez les piles pour éviter toute fuite.

* Veuillez noter que garder des piles consommées à l'intérieur de la télécommande peut causer des corrosions et l'endommager.



Mode d'Emploi Avancé trouvé ici
<http://www.onkyo.com/manual/htr993/adv/fr.html>

Étape 1 : Connexions

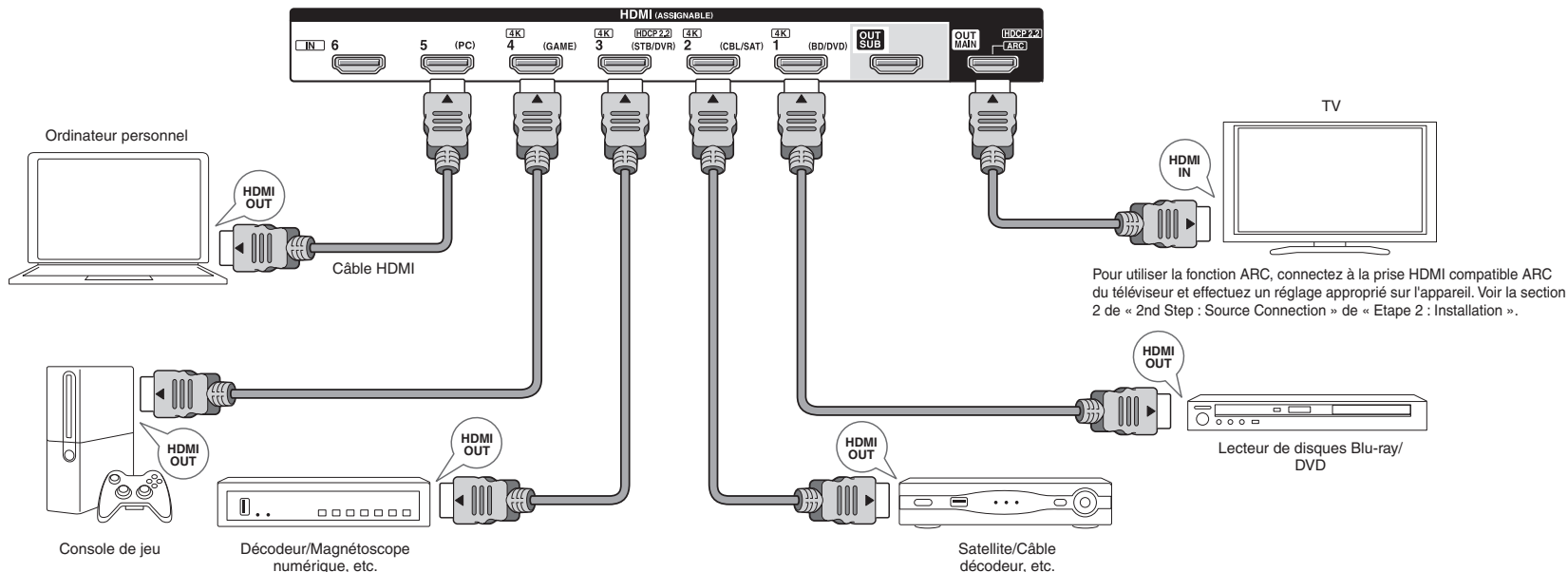

1 Connexion du téléviseur et des lecteurs

Important : Le cordon d'alimentation doit être connecté uniquement lorsque toutes les autres connexions sont effectuées.

Connexion du câble HDMI

L'appareil a beaucoup de prises HDMI sur son panneau arrière et chacune d'entre elles correspond à un sélecteur d'entrée du même nom sur le panneau avant. Par exemple, un lecteur de disques Blu-ray sera connecté à la prise HDMI IN1 et le bouton BD/DVD sur le panneau frontal sera utilisé pour l'écoute du son de la lecture (si le lecteur respecte la norme CEC, l'entrée sera activée automatiquement). Si vous ajoutez un autre lecteur de disques Blu-ray, vous pouvez utiliser une autre prise que HDMI IN1. Il est possible de modifier l'attribution des

prises d'entrée et des boutons sélecteurs d'entrée. Pour savoir comment faire des réglages, voir le Guide Avancé.

Pour raccorder l'appareil au téléviseur, connectez la prise HDMI OUT MAIN de l'appareil à la prise HDMI IN du téléviseur grâce à un câble HDMI. Grâce à ce raccordement, il est maintenant possible d'afficher l'écran des réglages de l'appareil sur le téléviseur ou de transmettre les signaux audio/vidéo du lecteur vers le téléviseur. Si votre téléviseur est compatible avec la fonction ARC (Audio Return Channel), il est possible d'écouter le son du téléviseur avec les enceintes du récepteur AV grâce uniquement à cette connexion. Si votre téléviseur est incompatible avec la fonction ARC, vous avez besoin, en plus de la connexion de la prise HDMI OUT MAIN, d'une connexion de câble numérique optique entre la prise optique de sortie audio numérique du téléviseur et la prise DIGITAL IN OPTICAL de l'appareil ou bien d'une connexion de câble RCA entre la prise de sortie audio du téléviseur et la prise VIDEO/AUDIO IN TV/CD de l'appareil.

● La connexion audio avec une TV n'est pas compatible avec la fonction ARC

* Sélectionnez une connexion appropriée pour votre téléviseur.

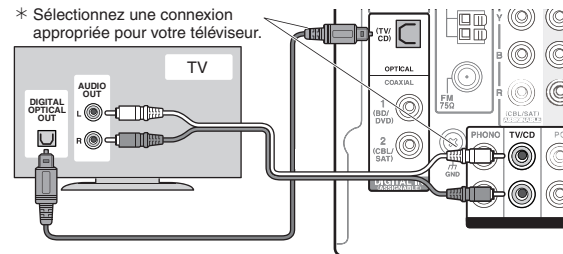

L'appareil est compatible avec la fonction HDMI Through qui permet la transmission des lecteurs vers le téléviseur même lorsque celui-ci est en veille. Vous devez modifier les paramètres pour activer le lien de sélection d'entrée avec un dispositif compatible CEC, la connexion avec un téléviseur compatible ARC et la fonction HDMI Through. Voir la section 2

« 2nd Step : Source Connection » de « Étape 2 : Installation ».

- Pour pouvoir profiter de la vidéo protégée HDCP2.2, connectez le lecteur à la prise HDMI IN3 et le téléviseur à la prise HDMI OUT MAIN de l'appareil. Votre lecteur et votre téléviseur doivent être compatibles avec HDCP2.2.
- Pour lire des vidéos de 4K ou de 1080p, utilisez le câble HDMI haute vitesse.
- Un autre téléviseur peut être connecté à la prise HDMI OUT SUB. Pour utiliser la fonction d'affichage de l'écran de réglage de l'appareil sur le téléviseur, raccordez le téléviseur sur la prise HDMI OUT MAIN.
- Il est possible d'envoyer la vidéo et l'audio d'un périphérique mobile compatible MHL en connectant le périphérique mobile compatible MHL à la prise AUX INPUT HDMI/MHL située sur le panneau avant.

Connexion des composants sans HDMI

Si votre composant AV n'a pas de prise HDMI, utilisez une prise disponible de votre appareil pour la connexion du câble avec cet appareil. Comme pour les prises HDMI, les autres prises de cet appareil possèdent un bouton sélecteur d'entrée attribué au préalable sur le panneau frontal. Voir le nom du bouton sélecteur d'entrée visible avec la prise lors de la connexion du périphérique.

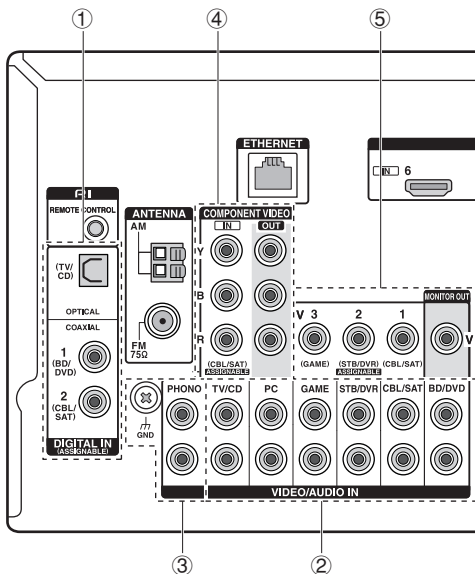

■ Connexion de signal audio

- ① **Connexion numérique** : Utilisez un câble optique numérique (OPTICAL) ou un câble coaxial numérique (COAXIAL) pour une connexion avec un lecteur.

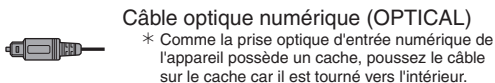

- ② **Connexion analogique** : Utilisez un câble (RCA) audio analogique pour la connexion à un lecteur. Pour profiter de la lecture multi-zone de l'audio d'un lecteur CD ou d'un autre lecteur similaire sans prise de sortie HDMI, vous devez utiliser le câble RCA pour brancher les prises correspondantes du lecteur et de cet appareil. Pour plus de détails sur la fonction multi-zone, voir la section 6 « Utilisation de la fonction multi-zone » de « Step 3 : Ecouter ».

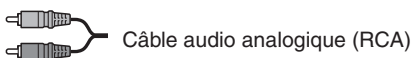

- ③ **Connexion avec la platine tourne-disque** : Si elle utilise un type de cartouche MM et ne dispose pas d'un égaliseur audio intégré, connectez-la à la prise ③ PHONO. Si la platine tourne-disque raccordée a un égaliseur audio intégré, connectez-la à la prise ② TV/CD.
 - * Si elle utilise un type de cartouche MC, installez un égaliseur audio compatible avec le type de cartouche MC entre l'appareil et la platine tourne-disque en le connectant à la prise ② TV/CD. Pour plus de détails, reportez-vous au mode d'emploi de la platine disque.
 - * Si la platine tourne-disque a un fil de mise à la terre, connectez-le à la borne GND de l'appareil. Si la connexion du fil de terre augmente le bruit, débranchez-le.

■ Connexion du signal vidéo

L'appareil dispose d'une fonction de conversion vidéo. Pour plus de détails, référez-vous à la section suivante.

- ④ Utilisez un câble de vidéo composante pour connecter le téléviseur aux prises d'entrée vidéo composante et un lecteur aux prises de sortie vidéo composante.

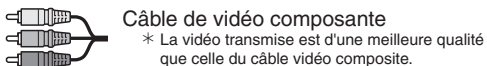

- ⑤ Utilisez un câble vidéo composite pour connecter un téléviseur à la prise d'entrée vidéo composite avec une prise de sortie vidéo composite.



L'entrée de signaux vidéo sur la prise d'entrée vidéo composite ou les prises d'entrée COMPONENT VIDEO IN sera convertie en signaux HDMI et ensuite émise par la prise de sortie HDMI. Notez qu'il est impossible de convertir les signaux d'entrée audio numérique en analogique ou vice versa.

Ampli-tuner AV

- * Lorsque vous convertissez des entrées de signaux vidéo aux prises COMPONENT VIDEO IN et les émettez depuis la prise HDMI OUT, réglez la résolution de sortie du lecteur sur 480i ou 576i. Si l'entrée a une résolution de 480p/576p ou une résolution plus élevée, un message vous invitant à modifier le réglage de la résolution s'affichera. Si votre lecteur n'est pas compatible avec une sortie de 480i ou 576i, utilisez la prise vidéo composite.
- * Si plusieurs entrées de signaux vidéo sont placées dans un seul système d'entrée, la sortie sera effectuée dans l'ordre HDMI, COMPONENT VIDEO et vidéo composite.

2 Connexion des enceintes

Disposition de l'enceinte

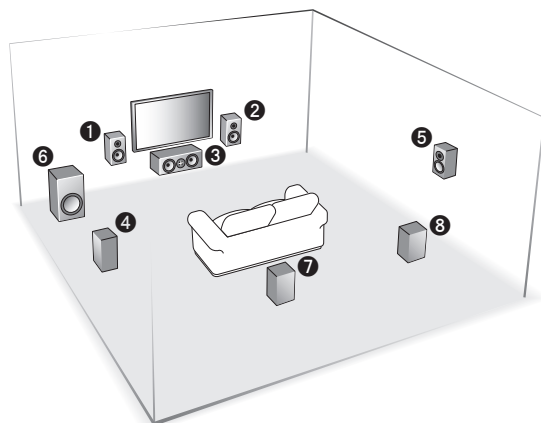

- 1 2 Enceintes frontales
- 3 Enceinte centrale
- 4 5 Enceintes ambiophoniques
- 6 Caisson de basse
- 7 8 Enceintes ambiophoniques arrière

- Pour utiliser la fonction multi-zone, voir la section 6 « Utilisation de la fonction multi-zone » de « Step 3 : Ecouter ».

Caractéristiques des types d'enceinte

1 2 émet des sons stéréo avant et 3 émet des sons au centre tels que les dialogues et sons vocaux. 4 5 produit un champ sonore arrière. 6 reproduit les sons de basse et crée un champ sonore riche. 7 8 améliorent l'impression d'enveloppement créée par le champ sonore arrière ainsi que l'homogénéité des sons arrière, offrant des expériences sonores plus naturelles dans le champ sonore grâce auxquelles vous profiterez pleinement du mode d'écoute Dolby Atmos. Lors de l'installation des enceintes en hauteur, voir « Installation et connexion des enceintes en hauteur » dans le mode d'emploi avancé.

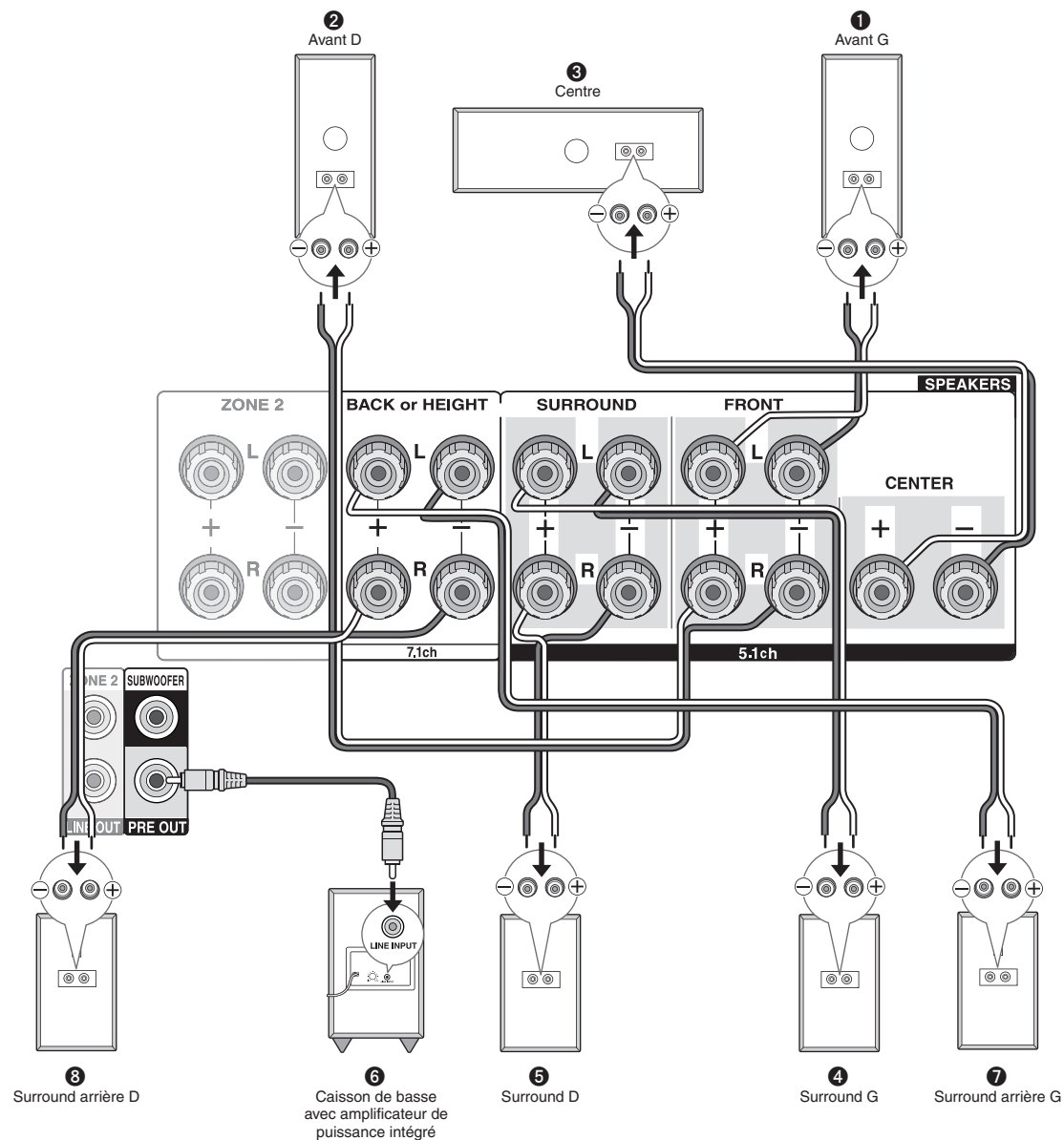

Instructions sur la manière de brancher les enceintes

Important : Raccordez des enceintes de valeur d'impédance comprise entre 4 Ω et 16 Ω . Vous devez modifier le réglage si l'une des enceintes est dotée d'une impédance de 4 Ω ou plus, jusqu'à moins de 6 Ω . Vous pouvez configurer en regardant les instructions affichées sur l'écran du téléviseur. Sélectionnez l'élément grâce aux curseurs de la télécommande et appuyez sur ENTER pour confirmer votre sélection. Pour retourner à l'écran précédent, appuyez sur RETURN. Appuyez sur RCV puis HOME sur la télécommande, sélectionnez « Setup » - « 2. Speaker Setup » - « Speaker Settings » - « Speaker Impedance » et réglez « 6ohms » (valeur par défaut) sur « 4ohms ».

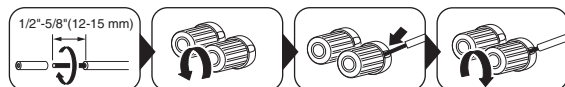

Découpez et retirez la gaine plastique à l'extrémité du câble de l'enceinte, torsadez son cœur et connectez-le à la borne. Connectez correctement les prises de l'appareil et les prises de l'enceinte (+ avec + et – avec –) pour chaque canal. Si une connexion est mauvaise, un son grave peut se détériorer à cause d'une inversion de phase.

* Les bornes d'enceinte du Home Cinéma sont colorées pour faciliter l'identification. Connectez un fil de couleur (+) de chaque câble d'enceinte à la borne d'enceinte correspondante de la même couleur.

Branchez un caisson de basse en connectant la prise LINE INPUT à la prise PRE OUT SUBWOOFER comme indiqué dans la section précédente.

* Jusqu'à deux caissons de basses avec amplificateur de puissance intégré peuvent être connectés à cet appareil. Réglez le commutateur de sélection du seuil du filtre du caisson de basse sur DIRECT, le cas échéant. Si le caisson de basse ne possède pas de commutateur de sélection de seuil du filtre mais une molette d'ajustement de la fréquence de seuil, tournez celle-ci sur sa fréquence maximale. Si votre caisson de basse ne possède pas d'amplificateur de puissance intégré, vous pouvez en connecter un entre l'appareil et le caisson de basse.

Remarque

Court-circuiter le câble + et le câble – ou mettre en contact le cœur du câble avec le panneau arrière de l'appareil peut entraîner une défaillance. De plus, ne raccordez pas deux câbles ou plus à une seule borne d'enceinte ou une enceinte à plusieurs bornes.

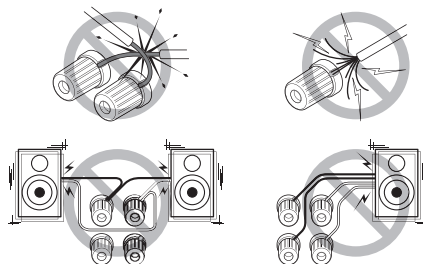

Lorsque vous utilisez des fiches bananes vendues dans le commerce : resserrez jusqu'au bout les bornes des enceintes puis insérez les fiches bananes. N'insérez pas le cœur du câble d'enceinte directement dans le trou de la fiche banane de la borne d'enceinte. (Modèle nord-américain)

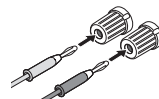

3 Autres connexions

Connexions d'antenne AM/FM

Raccordez les antennes pour écouter les diffusions AM/FM. Lorsque vous écoutez une diffusion pour la première fois, réglez la position de l'antenne et son orientation pour pouvoir obtenir la meilleure réception possible.

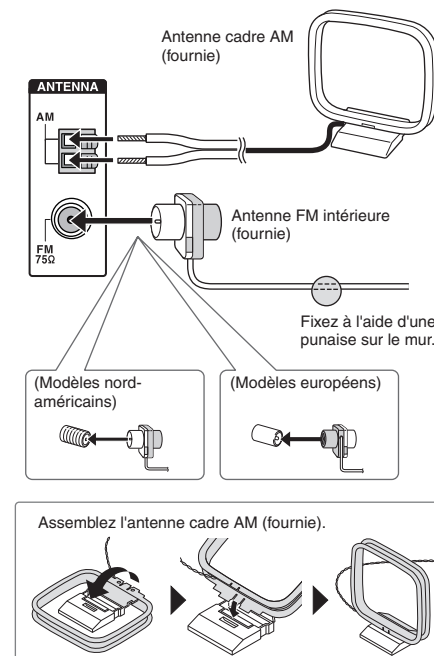

Connexion réseau

Vous pouvez profiter de la webradio et du DLNA en connectant l'appareil à un LAN. L'appareil peut être raccordé à un routeur grâce à un câble Ethernet ou bien à un routeur sans-fil LAN grâce à une connexion Wi-Fi. En cas de connexion filaire, raccordez le câble Ethernet au port Ethernet.LAN. Pour la configuration du Wi-Fi, voir « 4th Step : Network Connection » de « Étape 2 : Installation ».

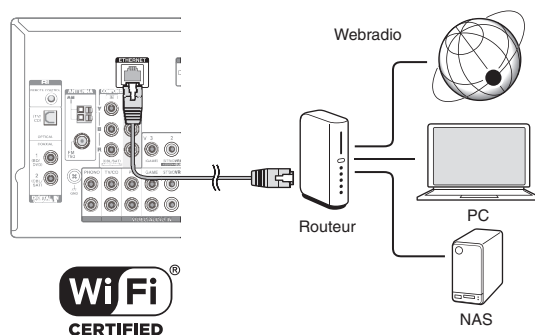

Connexion des écouteurs

Connectez des écouteurs stéréo avec une prise standard (1/4 pouce ou \varnothing 6,3 mm) à la prise PHONES sur le panneau avant. Le son des enceintes sera coupé lorsque vous utilisez les écouteurs.

- Si vous avez sélectionné un autre mode d'écoute que Pure Audio (modèles européens), Stereo, Mono et Direct, connecter un casque audio fera basculer le mode d'écoute vers Stereo.

Étape 2 : Installation

Important : Lorsque l'appareil est mis sous tension pour la première fois, l'assistant d'installation de la section 2 sera automatiquement lancé. Si vous utilisez l'assistant d'installation pour effectuer la configuration initiale, connectez un téléviseur à la prise HDMI OUT MAIN de l'appareil via une connexion HDMI.

1 Mise sous tension

Raccordez le cordon d'alimentation à la prise. Appuyez sur **ON/STANDBY** sur l'appareil principal ou bien sur **RECEIVER** sur la télécommande pour allumer l'appareil ou bien le mettre en mode veille.

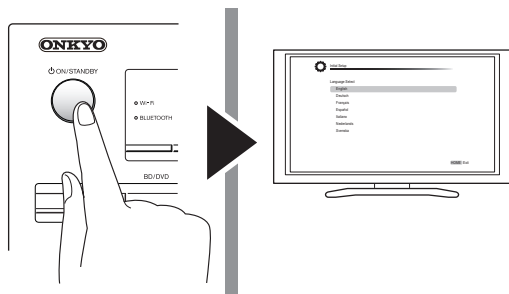

Notification de la mise à jour du micrologiciel :

Si l'appareil est connecté via un LAN et qu'une mise à jour du micrologiciel est disponible, le message « Firmware Update Available » s'affichera. Pour exécuter la mise à jour, sélectionnez « Update Now » grâce aux curseurs de la télécommande et appuyez sur ENTER. Lorsque « Completed! » apparaît, appuyez sur **ON/STANDBY** sur l'appareil principal pour mettre l'appareil en mode veille. Ensuite, la mise à jour sera terminée.

- L'appareil se met automatiquement en mode veille 3 minutes après que « Completed! » apparaît sur l'affichage. Dans ce cas également, la mise à jour sera terminée.

2 Effectuer la configuration initiale à l'aide de l'assistant d'installation

À lire avant de commencer la procédure :
Configurez en répondant aux instructions affichées sur l'écran du téléviseur. Sélectionnez l'élément grâce aux curseurs de la télécommande et appuyez sur ENTER pour confirmer votre sélection. Pour retourner à l'écran précédent, appuyez sur RETURN.

- Si vous interrompez la procédure en cours ou modifiez le paramètre effectué lors de la configuration initiale et que vous voulez appeler l'assistant d'installation une nouvelle fois, appuyez sur RCV puis sur HOME sur la télécommande, sélectionnez « Setup » - « 7. Hardware Setup » - « Initial Setup », et appuyez sur ENTER.

Sélectionnez la langue en premier. Dans l'écran suivant, le résumé de l'assistant d'installation s'affichera comme indiqué ci-dessous. Sélectionnez « Yes » à l'écran et appuyez sur la touche ENTER de la télécommande.

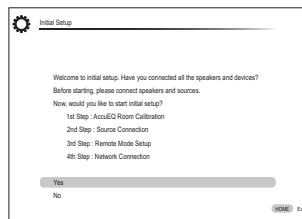

L'assistant d'installation se déroule en quatre étapes comme suit.

- 1st Step : AccuEQ Room Calibration (Étalonnage de la pièce AccuEQ)
- 2nd Step : Source Connection (Connexion de la source)
- 3rd Step : Remote Mode Setup (Configuration du mode à distance)
- 4th Step : Network Connection (Connexion réseau)

■ 1st Step : AccuEQ Room Calibration

La tonalité de test provenant de chaque enceinte sera mesurée pour activer le réglage du nombre d'enceintes, du niveau de volume, la présence ou l'absence de chaque enceinte et la distance depuis le point d'écoute principal.

- Vous ne pouvez pas revenir à l'écran précédent pendant la configuration des enceintes, même si vous appuyez sur RETURN.

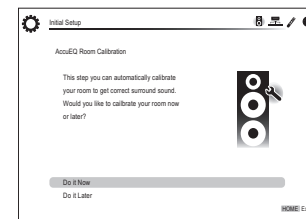

1. Placez le microphone de configuration.

Lorsque l'écran d'accueil ci-dessus s'affiche, avant de commencer la procédure, placez le microphone de configuration d'enceinte fourni sur la position de mesure ★ en vous référant à la figure ci-dessous.

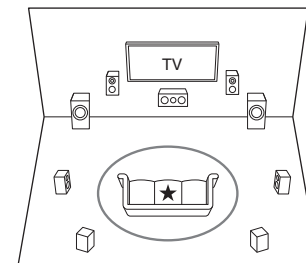

○ : Zone d'écoute

★ : Position de mesure avec micro

- * Les mesures ne pourront se faire correctement si le micro est tenu à la main. Les mesures sont impossibles si les écouteurs sont utilisés.
- * Le son du caisson de basse peut ne pas être détecté car il est de fréquence extrêmement basse. Réglez le volume du caisson de basse jusqu'à environ la moitié du volume maximal et réglez la fréquence à son niveau maximal.
- * Une forte tonalité de test se fait entendre lors de la mesure. La mesure peut être interrompue à cause du bruit ambiant ou d'une interférence de fréquences radio. Fermez la fenêtre et éteignez les appareils ménagers et les lampes fluorescentes.

2. Après avoir placé le microphone à la position de mesure, sélectionnez « Do it Now » à l'aide des curseurs, puis appuyez sur ENTER.

3. Lorsque « Please plug microphone that came in a box with AV receiver. » s'affiche, connectez le microphone à la prise SETUP MIC de l'appareil

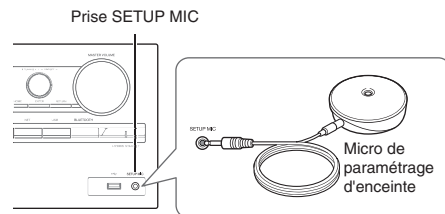

4. Suivez les instructions affichées à l'écran du téléviseur.

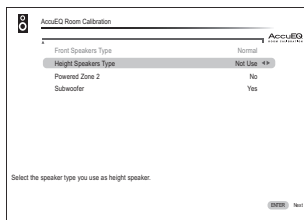

Lorsque l'écran ci-dessus s'affiche, appuyez sur la touche ENTER de la télécommande. Sur l'écran suivant, l'alimentation en courant du caisson de basse est confirmée. Vérifiez et appuyez sur la touche ENTER de la télécommande. Sur l'écran suivant, l'installation du microphone de configuration d'enceinte sera confirmée. Vérifiez et appuyez sur la touche ENTER de la télécommande.

5. Le son des tonalités de test des enceintes connectées et le réglage automatique de l'enceinte débutent.

Les mesures seront effectuées deux fois pour chaque enceinte. Cela prend plusieurs minutes pour être accompli. Gardez la pièce aussi silencieuse que possible lors des mesures. Si certaines enceintes ne produisent pas de tonalité de test, vérifiez qu'elles ne sont pas déconnectées.

- Au cours d'une mesure, chaque enceinte émet les tonalités de test à un volume élevé. Faites attention aux émissions de son qui pourraient nuire à votre voisinage, ou bien veillez à ne pas effrayer les jeunes enfants.

6. Lorsque les mesures sont effectuées, les résultats des mesures s'affichent.

Appuyez sur ◀/▶ sur la télécommande pour vérifier les réglages. Appuyez sur ENTER avec « Save » sélectionné.

- S'il y a un message d'erreur, suivez les instructions à l'écran pour éliminer la cause de l'erreur.
- En raison de la complexité électrique et de l'interaction avec la pièce, vous remarquerez peut-être une irrégularité des résultats lors du réglage du niveau ou la distance de chaque enceinte avec la configuration d'enceinte automatique. Dans ce cas, il se peut que vous deviez ajuster le niveau de l'enceinte ou d'autres réglages manuellement en écoutant le son réel.

7. Lorsque « Please unplug setup microphone. » est affiché, débranchez le micro.

■ 2nd Step : Source Connection

Vous pouvez vérifier si chaque source d'entrée est connectée correctement.

1. Lorsque l'écran de démarrage Source Connection s'affiche, sélectionnez « Yes, Continue » avec les boutons curseurs et appuyez sur ENTER.

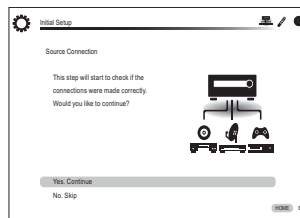

2. Sélectionnez l'entrée de votre choix pour vérifier la connexion et appuyez sur ENTER.

Lancez la lecture du dispositif sélectionné. Si la connexion est correcte, la vidéo/l'audio de la source d'entrée sélectionnée sur l'appareil seront lus.

3. Après avoir vérifié la connexion, sélectionnez « Yes » à l'aide des curseurs et appuyez sur ENTER.

- Si vous sélectionnez « No » et appuyez sur ENTER, la cause de l'erreur s'affiche. Suivez toujours les instructions pour éliminer la cause de l'erreur et vérifiez à nouveau la connexion.

4. Sélectionnez « Yes » à l'aide des curseurs et appuyez sur Enter sur la télécommande pour vérifier le branchement d'autres entrées ou sélectionnez « No, Done Checking » et appuyez sur ENTER pour sauter.

Si vous sélectionnez « Yes », vous reviendrez à l'écran de l'étape 2. Si vous sélectionnez « No, Done Checking », vous passerez à l'étape 5.

5. Activation du fonctionnement HDMI relié et d'autres fonctions

Dans l'écran suivant, vous pouvez activer le fonctionnement HDMI relié avec un dispositif compatible CEC, la connexion avec un téléviseur compatible ARC et la fonction HDMI Through. Avec les curseurs de la télécommande, sélectionnez « Yes » pour les activer ou « No, Done Checking » pour sauter, puis appuyez sur ENTER.

6. Sélectionnez « Yes » à l'aide des curseurs et appuyez sur ENTER pour activer la fonction de lien CEC ou sélectionnez « No » et appuyez sur ENTER pour maintenir la désactivation.

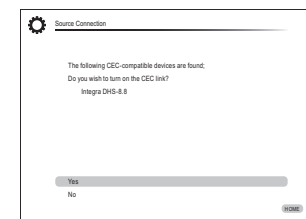

Si vous sélectionnez « Yes », la connexion avec un téléviseur compatible ARC et la fonction HDMI Through sont réglées sur « Auto » et activées.

■ 3rd Step : Remote Mode Setup

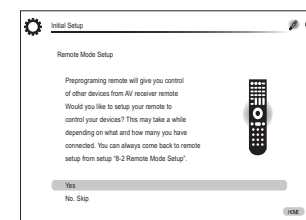

Vous pouvez activer le fonctionnement des autres composants à l'aide de la télécommande de l'appareil. Lorsque l'écran de démarrage Remote Mode Setup

s'affiche, sélectionnez « Yes » avec les boutons curseurs et appuyez sur ENTER sur la télécommande. Suivez les instructions pour sélectionner la touche REMOTE MODE désirée et sur l'écran du clavier, saisissez les trois premiers caractères du nom de la marque de l'appareil que vous allez programmer (par exemple, « ONK » pour ONKYO) et lancez une recherche du code de la télécommande. Les instructions vous expliqueront également comment régler la télécommande.

■ 4th Step : Network Connection

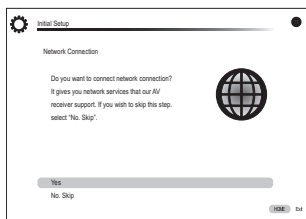

Vous pouvez vérifier la connexion au réseau et effectuer le réglage Wi-Fi. Lorsque l'écran de démarrage Network Connection s'affiche, sélectionnez « Yes » avec les boutons curseurs et appuyez sur ENTER sur la télécommande. Si vous sélectionnez « Wired » sur l'écran suivant, vous pouvez afficher l'état de la connexion du câble Ethernet. LAN Pour effectuer le réglage Wi-Fi, sélectionnez « Wireless », appuyez sur la touche ENTER sur la télécommande et suivez les sections ci-dessous.

Effectuez les préparations suivantes.

La connexion Wi-Fi nécessite un point d'accès tel qu'un routeur sans fil pour réseau local (*). Mettez sur papier le SSID et le mot de passe (clé) du point d'accès s'ils sont indiqués sur l'étiquette du boîtier principal. Si le point d'accès possède un bouton de réglage automatique (peut être appelé différemment selon le fabricant), vous pouvez faire l'installation sans avoir à utiliser le mot de passe. Pour savoir comment utiliser le bouton de réglage automatique du point d'accès, se référer à son manuel d'instruction.

* L'appareil est compatible avec une connexion Wi-Fi à un point d'accès de 2,4 GHz.

1. Sélectionnez le SSID du point d'accès à connecter avec les boutons curseurs et appuyez sur ENTER.

Lorsque le SSID du point d'accès apparaît sur l'écran du téléviseur, sélectionnez le point d'accès de votre choix.

- Si vous avez modifié le réglage initial du point d'accès pour pouvoir vous passer de la saisie du mot de passe, l'étape 3 débute automatiquement.
- Si vous avez modifié le réglage initial du point d'accès pour cacher le SSID, voir « Lorsque le point d'accès n'est pas affiché ».

2. Sélectionnez et réglez la méthode d'authentification.

L'écran « Enter Password », au lieu de l'écran ci-dessous, peut s'afficher automatiquement si le routeur LAN sans fil n'est pas équipé d'un bouton de réglage automatique.

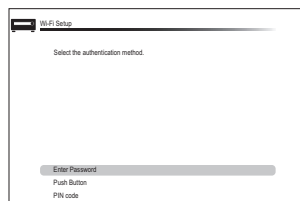

Lorsque l'écran ci-dessus est affiché, sélectionnez et réglez une des trois méthodes d'authentification : « Enter Password », « Push Button » et « PIN code ». Voir ci-dessous pour les détails et comment régler chaque méthode.

Enter Password: Saisissez le mot de passe du point d'accès pour établir la connexion.

- ① Sélectionnez « Enter Password » avec les curseurs et appuyez sur ENTER.
- ② Saisissez le mot de passe (*) sur l'écran du clavier, sélectionnez « OK » avec les curseurs et appuyez sur ENTER.

* Sélectionnez « Shift » et appuyez sur ENTER pour alterner entre les majuscules et les minuscules. Sélectionnez « ← » ou « → » et appuyez sur ENTER pour déplacer le curseur dans la direction choisie. Sélectionnez « Back Space » et appuyez sur ENTER pour effacer le caractère sur la gauche du curseur. Pour choisir de masquer le mot de passe par «*» ou l'afficher en clair, appuyez sur D sur la télécommande. Appuyez sur +10 sur la télécommande pour activer la fonction « Shift » et CLR pour effacer tous les caractères saisis.

- ③ Si la méthode de sécurité du point d'accès à connecter est WEP, sélectionnez « Default Key ID », sélectionnez « OK » et appuyez sur ENTER.

Push Button: Utilisez le bouton de réglage automatique du point d'accès pour établir la connexion.

- ① Sélectionnez « Push Button » avec les curseurs et appuyez sur ENTER.

- ② Appuyez et maintenez enfoncé le bouton de réglage automatique du point d'accès pendant les secondes nécessaires, sélectionnez « OK » avec les curseurs et appuyez sur ENTER.

PIN code: Sélectionnez cette méthode lorsque le bouton de réglage automatique du point d'accès est hors de portée. Sélectionnez « PIN code » avec les curseurs et appuyez sur ENTER pour afficher le PIN code à 8 chiffres. Enregistrez le PIN code affiché pour accéder au point d'accès, sélectionnez « OK » avec les curseurs et appuyez sur ENTER. Pour savoir comment enregistrer le PIN code au point d'accès, référez-vous à son manuel d'instruction.

3. Établir une connexion.

Le processus de connexion débute et le témoin du Wi-Fi sur la gauche de l'affichage de l'appareil clignote. Lorsque la connexion a été établie, le témoin Wi-Fi s'arrête de clignoter et reste allumé. Si le témoin lumineux Wi-Fi ne reste pas allumé, la connexion n'a pas été établie. Faites à nouveau le réglage. Si « Push Button » ne marche pas, essayez « Enter Password ».

Lorsque le point d'accès n'est pas affiché

Sélectionnez « Other... » avec le curseur ► sur la télécommande et appuyez sur ENTER pour afficher à l'écran le clavier. Saisissez le SSID et le mot de passe. Effectuez les réglages suivants en fonction du réglage du routeur.

■ Méthode WPA/WPA2

Sélectionnez « WPA » ou « WPA2 » dans « Security Method », sélectionnez « OK » et appuyez sur ENTER.

■ Méthode WEP

Sélectionnez « WEP » dans « Security Method » et sélectionnez « Default Key ID ». Puis sélectionnez « OK » et appuyez sur ENTER.

- Si le réglage de cryptage n'a pas été fait sur le routeur sans fil du réseau local, sélectionnez « None » dans « Security Method », sélectionnez « OK » et appuyez sur ENTER.

■ Quitter l'assistant d'installation

Après avoir terminé la configuration initiale, gardez « Finished » sélectionné et appuyez sur la touche ENTER de la télécommande. Le raccordement et la configuration de l'appareil sont maintenant terminés. Reportez-vous à l'étape 3 et profitez de votre Home Cinéma.

Étape 3 : Écouter

1 Lecture à partir du lecteur et le téléviseur

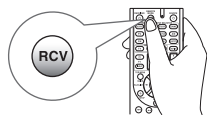

● **Pour contrôler l'appareil** : La télécommande de cet appareil est dotée d'une fonction mode de télécommande pour contrôler d'autres appareils. Vous ne pouvez pas contrôler l'appareil lorsque la télécommande est en mode de télécommande autre que le mode RECEIVER (pour le contrôle de cet appareil). S'assurer d'appuyer sur ② RCV pour sélectionner le mode RECEIVER avant de commencer son utilisation.

1. Mise sous tension

Appuyez sur ① RECEIVER sur la télécommande pour mettre sous tension.

- Réglez l'entrée du téléviseur sur celle assignée à l'appareil. Utilisez la télécommande du téléviseur.

2. Sélectionnez l'entrée de l'appareil et démarrez la lecture sur le lecteur ou le téléviseur.

Appuyez sur ③ INPUT SELECTOR pour lequel le lecteur choisi a été assigné. Appuyez sur TV/CD pour lire le son du téléviseur. Vous pouvez également utiliser les boutons sélecteurs d'entrée de l'appareil principal.

- L'entrée sera automatiquement choisie si le téléviseur répond aux normes CEC et est connecté à l'appareil grâce à un câble HDMI.

3. Choisissez le mode d'écoute souhaité.

Appuyez sur ⑥ les boutons de mode d'écoute pour changer de mode pour pouvoir profiter de différents modes d'écoute. Pour les détails concernant les modes d'écoute, voir « Modes d'écoute » à la page suivante.

4. Ajuster le volume avec ⑩.

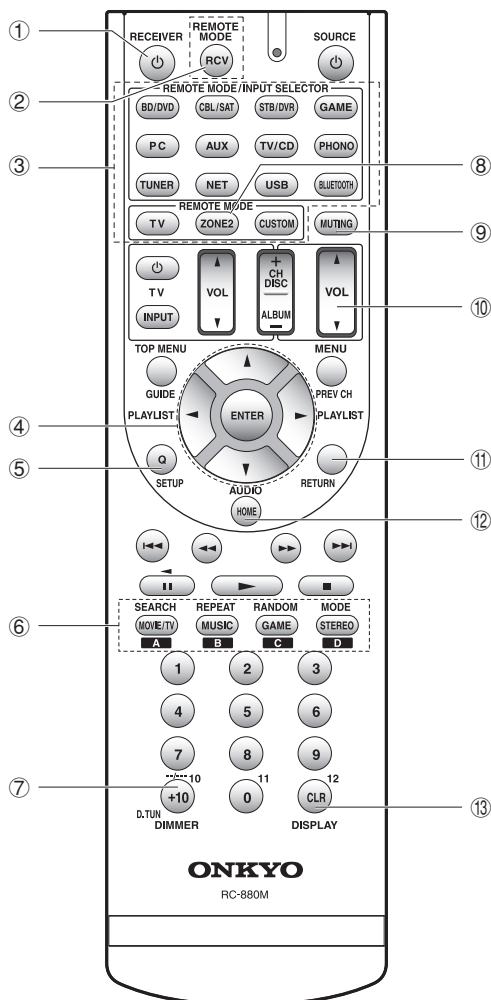

Noms des parties de la télécommande

- ① **Touche RECEIVER** : Permet la mise en marche ou veille de l'appareil.
 - ② **Touche RCV** : Passe la télécommande sur le mode faisant fonctionner cet appareil.
 - ③ **Touche REMOTE MODE/INPUT SELECTOR** : Change l'entrée à lire.
 - ④ **Touches curseurs et bouton ENTER** : Déplace le curseur et confirme la sélection.
 - ⑤ **Touche Q SETUP** : Affiche le menu de Quick Setup qui vous permet d'accéder rapidement aux éléments de réglages les plus souvent utilisés, y compris la sélection d'entrée et le réglage du volume.
 - ⑥ **Touches de mode d'écoute** : Permet de sélectionner le mode d'écoute.
 - ⑦ **Touche DIMMER** : Modifie la luminosité de l'affichage.
 - ⑧ **Touche ZONE2** : Pour une utilisation lorsque l'appareil est connecté à un amplificateur intégré dans une pièce séparée et le son est lu dans cette pièce.
 - ⑨ **Touche MUTING** : Mise temporaire de l'audio en sourdine.
 - ⑩ **Touche VOLUME** : Vous permet d'ajuster le volume. Cette touche permet également l'annulation de la mise en sourdine.
 - ⑪ **Touche RETURN** : Permet à l'affichage de retourner à son état précédent.
 - ⑫ **Touche HOME** : Affiche le menu HOME pour vous permettre d'effectuer les paramètres avancés et d'utiliser la webradio et DLNA.
 - ⑬ **Touche DISPLAY** : Modifie l'information affichée.
- Les boutons autres que ceux ci-dessus servent à utiliser d'autres appareils.

Modes d'écoute

Vous pouvez choisir un mode d'écoute comme Dolby Atmos, Dolby Digital et DTS. Sélectionnez le mode choisi en commutant et en écoutant le son en temps réel dans différents modes. Les modes d'écoute sélectionnables dépendent du format des signaux d'entrée.

MOVIE/TV: Vous pouvez choisir un mode d'écoute approprié aux films et aux programmes télé.

MUSIC: Vous pouvez choisir un mode d'écoute approprié à la musique.

GAME: Vous pouvez choisir un mode d'écoute approprié aux jeux vidéo.

STEREO: Vous pouvez sélectionner un mode d'écoute en stéréo et toutes les sources stéréo de canaux.

PURE AUDIO (appareil principal uniquement) (modèles européens): L'affichage et les circuits vidéo analogiques sont coupés afin d'offrir un son plus pur.

• Pour plus de détails sur les modes d'écoute, voir le Manuel Avancé.

« Direct » pour la lecture telle quelle des signaux d'entrée

La sélection de ce mode permet la lecture sans modification des signaux d'entrée. Par exemple, les signaux de canaux 2 d'un CD de musique seront lus en stéréo, les signaux de canaux 5.1 en canaux 5.1 et les signaux Dolby Digital d'un disque Blu-ray ou d'un DVD en champ sonore Dolby Digital en accord avec le nombre de canaux spécifiés.

Autres fonctions utiles

■ **Lecture vidéo et audio de sources différentes** : Il est possible de jouer l'audio et la vidéo depuis des sources différentes. Par exemple, vous pouvez jouer l'audio d'un lecteur CD et la vidéo d'un lecteur BD/DVD. Dans ce cas, appuyez sur BD/DVD puis TV/CD. Puis démarrez la lecture sur les lecteurs BD/DVD et CD. Cette fonction est efficace lorsqu'une entrée avec audio seulement a été sélectionnée (TV/CD, TUNER ou BD/DVD dans le réglage initial).

■ **Réglage de la qualité du son** : Il est possible d'améliorer ou de modérer les basses et les aigus des enceintes avant. Appuyez plusieurs fois sur TONE sur l'appareil principal pour sélectionner le réglage de votre choix de « Bass », « Treble », et « Phase Matching Bass », puis ajustez avec +/-.

• Il ne peut être réglé si le mode d'écoute est Pure Audio (modèles européens), Direct ou THX.

« **Bass** »: Vous permet d'améliorer ou de modérer la gamme des graves.

« **Treble** »: Vous permet d'améliorer ou de modérer la gamme des aigus.

« **Phase Matching Bass** »: Vous permet de garder le milieu de gamme clair et d'améliorer efficacement la gamme des graves.

■ **Couper le son temporairement** : Appuyez sur MUTING sur la télécommande. Pour annuler la mise en sourdine, appuyez à nouveau sur MUTING, ou bien appuyez sur VOL ▲/▼.

■ **Changer la luminosité de l'affichage** : Appuyez sur DIMMER sur la télécommande. La luminosité de l'affichage change à chaque fois que vous appuyez sur la touche.

■ **Vérification du format d'entrée** : Appuyez sur DISPLAY sur la télécommande plusieurs fois pour commuter l'affichage de l'unité principale afin de :

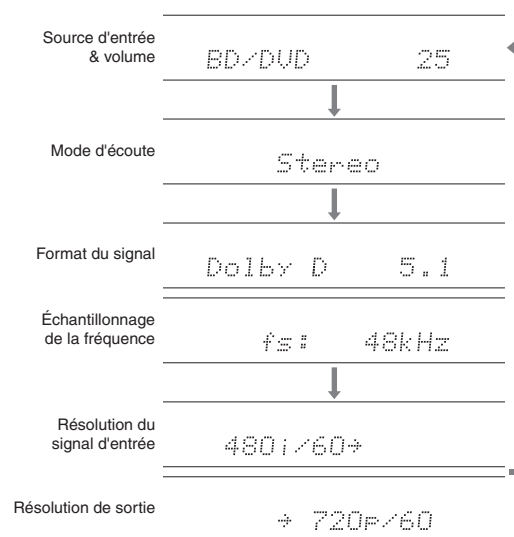

• Si « Dolby D 5.1 » s'affiche dans le format du signal, les signaux Dolby Digital 5.1 sont entrés. Lors de l'écoute de la radio AM/FM, la bande, fréquence et numéro de présélection sont affichés.

2 Écouter la radio AM/FM

Le mode d'emploi simplifié décrit la méthode utilisant la syntonisation automatique. Pour le réglage manuel, reportez-vous au Mode d'Emploi Avancé.

1. Appuyez sur la touche **TUNER** de l'appareil principal à plusieurs reprises pour sélectionner « AM » ou « FM ».
2. Appuyez sur **TUNING MODE** sur l'appareil, de façon à ce que le témoin « **AUTO** » s'allume sur l'écran.
3. Appuyez sur ▼ **TUNING** ▲ sur l'appareil.

La syntonisation automatique d'une station de radio démarre. La recherche s'arrête dès qu'une station est syntonisée. Lors de l'écoute d'une station de radio, le témoin « ►TUNED◀ » s'allume sur l'écran. Le témoin « FM STEREO » s'allume si la station de radio est une station de radio FM.



(L'affichage réel varie en fonction du pays).

■ **Enregistrement d'une station de radio** : Vous pouvez enregistrer jusqu'à 40 de vos stations de radio AM/FM favorites.

1. Recherchez la station AM/FM que vous voulez enregistrer.
2. Appuyez sur **MEMORY** de l'appareil principal de manière à ce que le numéro de présélection clignote sur l'écran.
3. Appuyez plusieurs fois sur ◀PRESET▶ sur l'appareil pour sélectionner un nombre entre 1 et 40 pendant que le numéro de présélection clignote (environ 8 secondes).
4. Appuyez à nouveau sur **MEMORY** sur l'appareil principal pour enregistrer la station. Lorsqu'il est enregistré, le numéro de présélection s'arrête de clignoter. Pour sélectionner une station de radio présélectionnée, appuyez sur ◀PRESET▶ sur l'appareil principal ou sur CH +/- sur la télécommande.

3 Connexion et lecture du son du dispositif compatible Bluetooth

Vous pouvez profiter sans fil des fichiers musicaux stockés dans votre smartphone ou autre périphérique compatible Bluetooth. La zone de couverture est de 48 pieds (15 mètres).

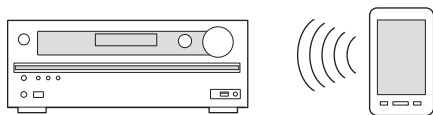

- Le périphérique compatible Bluetooth a besoin d'être compatible avec le profile A2DP.
- Notez que la connexion n'est pas toujours garantie avec les périphériques compatibles Bluetooth.

Jumelage

Le jumelage est nécessaire lorsque des périphériques compatibles Bluetooth sont utilisés pour la première fois. Avant de commencer, apprenez comment activer la fonction de paramétrage Bluetooth et comment se connecter à d'autres périphériques compatibles Bluetooth.

1. Appuyez sur BLUETOOTH sur la télécommande.

L'appareil entre en mode jumelage et le témoin BLUETOOTH commence à clignoter.

2. Pendant que le témoin BLUETOOTH clignote, établissez la connexion du périphérique compatible Bluetooth dans une zone avoisinante avant environ 2 minutes.

Si le nom de l'appareil s'affiche à l'écran du périphérique compatible Bluetooth, sélectionnez cet appareil. Le jumelage se terminera peu après.

- Si un mot de passe est requis, entrez « 0000 ».
- Lorsque vous connectez l'appareil à tout autre périphérique compatible Bluetooth, démarrez le jumelage en pressant et en maintenant appuyé BLUETOOTH jusqu'à ce que le témoin BLUETOOTH commence à clignoter. Cet appareil peut contenir les données de jusqu'à huit périphériques jumelés.

Lecture du son du périphérique compatible Bluetooth

Si l'appareil est en marche et que le périphérique compatible Bluetooth est connecté, l'entrée sera automatiquement mise sur BLUETOOTH. Lecture de la musique dans cet état.

- Il peut s'écouler une minute environ avant que la connexion ne soit établie lorsque l'appareil est en marche car la fonction Bluetooth prend du temps à se lancer.
- Si le volume du périphérique compatible Bluetooth est bas, le son peut ne pas être sorti depuis cet appareil.
- À cause des caractéristiques de la technologie sans fil Bluetooth, le son produit par cet appareil peut être légèrement en retard sur le son lu par le périphérique compatible Bluetooth.

4 Utilisation du menu HOME

Dans le menu HOME, vous pouvez effectuer des réglages avancés et utiliser la webradio ainsi que la fonction DLNA. Pour plus de détails sur le fonctionnement, voir le Mode d'Emploi Avancé.

1. Après avoir appuyé sur RCV, appuyez sur la touche HOME de la télécommande.

Le menu HOME s'affiche sur l'écran du téléviseur. Vous pouvez également utiliser le bouton HOME sur l'appareil principal.

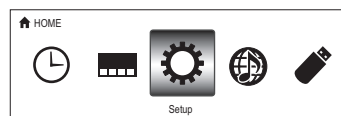

2. Sélectionnez l'élément grâce aux curseurs de la télécommande et appuyez sur ENTER pour confirmer votre sélection.

Pour retourner à l'écran précédent, appuyez sur RETURN. Pour retourner au menu HOME, appuyez sur HOME.

■ **Sleep Timer:** Sélectionnez pour mettre automatiquement l'appareil en veille lorsque le temps spécifié s'est écoulé.

■ **InstaPrevue:** Sélectionnez pour obtenir un aperçu collectif de l'entrée des vidéos depuis les prises d'entrée HDMI sur un seul écran. L'écran possède une fenêtre principale (entrée vidéo actuelle) et des sous-fenêtres

(autres entrées vidéo). Pour changer d'entrée actuelle, sélectionnez la sous-fenêtre souhaitée avec les curseurs et appuyez sur ENTER.

- Une sous-fenêtre noire s'affiche pour l'entrée sans aucun signal vidéo.
- « InstaPrevue » ne peut être sélectionné si la vidéo est entrée depuis HDMI IN 5 ou 6, ou s'il n'y a pas de signal depuis la fenêtre principale.
- En fonction des signaux vidéos, l'image peut ne pas être correctement reproduite sur les onglets d'aperçu.
- Une résolution 1080p ou supérieure n'est pas prise en charge.

■ **Setup:** Vous pouvez modifier l'attribution des bornes d'entrée et des boutons sélecteurs d'entrée et effectuer divers paramètres d'enceintes et autres réglages avancés.

■ **Network Service:** Sélectionnez pour utiliser les services de webradio et la fonction DLNA. Lorsque vous connectez l'appareil au réseau et appuyez sur ENTER, l'écran du service de réseau s'affichera sur la TV. Sur l'écran de la TV, sélectionnez le service de votre choix ou un fichier musical avec les curseurs de la télécommande et appuyez sur ENTER pour confirmer et commencer la lecture.

Internet radio service : Vous pouvez écouter TuneIn ou d'autres stations webradio similaires enregistrées à l'avance.

DLNA: Vous pouvez lire des fichiers musicaux sauvegardés sur le PC ou le périphérique NAS connectés au réseau. Sélectionnez le serveur avec les curseurs, sélectionnez le fichier musical désiré et appuyez sur ENTER pour lancer la lecture.

Home Media: Vous pouvez lire les fichiers musicaux dans un dossier partagé sur le PC ou sur le périphérique NAS connectés au réseau. Sélectionnez le serveur avec les curseurs, sélectionnez le fichier musical désiré et appuyez sur ENTER pour lancer la lecture.

- « Network Service » devient sélectionnable après que le réseau démarre même s'il ne peut pas être sélectionné au préalable. Cela peut prendre environ une minute à démarrer.
- Lorsque « Network Service » est sélectionné pour la première fois, l'écran « DISCLAIMER » s'affiche sur le téléviseur. Sélectionnez « Agree » si vous acceptez le contenu. Si vous n'êtes pas d'accord avec le contenu, vous ne pouvez pas utiliser le service réseau.

* Vous ne pouvez pas utiliser la fonction Network Service sauf si le téléviseur est connecté via HDMI, étant donné qu'il n'est pas possible de sélectionner « Agree » dans l'écran « DISCLAIMER ».

- La disposition des icônes dans le menu du haut « Network Service » peut être modifiée. Appuyez sur NET sur la télécommande et appuyez sur D. Avec les curseurs, sélectionnez l'icône que vous souhaitez déplacer et appuyez sur ENTER. Sélectionnez l'icône qui doit être remplacée et appuyez sur ENTER. Leurs positions sont maintenant inversées.

- **USB:** Sélectionnez « USB » sur l'écran de la TV et connectez un périphérique de stockage USB sur le port USB situé sur le panneau avant. Sur l'écran de la TV, sélectionnez le dossier de votre choix ou un fichier musical avec les curseurs de la télécommande et appuyez sur ENTER pour confirmer et commencer la lecture.
- « USB » devient sélectionnable après que la fonction USB démarre même si elle ne peut pas être sélectionnée au préalable. Cela peut prendre environ une minute à démarrer.

5 Utilisation du menu Quick Setup

Dans le menu Quick Setup, vous pouvez paramétrer les fonctions les plus souvent utilisées, y compris la sélection d'entrée et le réglage du volume.

1. Appuyez sur Q SETUP sur la télécommande.

Le menu Quick Setup s'affiche sur l'écran du téléviseur connecté.

CBL/SAT	
Input	BD DVD
Audio	CBL/SAT
Video	STB DVR
Information	GAME
Listening Mode	PC
	AUX

2. Sélectionnez l'élément grâce aux curseurs de la télécommande et appuyez sur ENTER pour confirmer votre sélection.

Pour retourner à l'écran précédent, appuyez sur RETURN.

- **Input:** Sélectionnez l'entrée et vérifiez l'attribution des boutons sélecteurs d'entrée.

- **Audio:** Vous pouvez effectuer divers réglages audio y compris la qualité audio et le réglage du niveau des enceintes.
- Vous ne pouvez pas sélectionner cet élément lorsque le son est émis par les enceintes du téléviseur.

A/V Sync: Si la vidéo est en retard avec l'audio, vous pouvez retarder l'audio pour compenser l'écart. Différents paramètres peuvent être configurés pour chaque entrée.

- Il ne peut être réglé si l'entrée « NET », « USB » ou « BLUETOOTH » est sélectionnée.
- Il ne peut être réglé si le mode d'écoute est Pure Audio (modèles européens) ou Direct.

Bass, Treble: Ajustez le volume de l'enceinte frontale.

- Il ne peut être réglé si le mode d'écoute est Pure Audio (modèles européens), Direct ou THX.

Phase Matching Bass: Supprime le changement de phase en milieu de gamme pour améliorer le son grave. Ainsi un son grave puissant et fluide peut être obtenu.

- Il ne peut être réglé si le mode d'écoute est Pure Audio (modèles européens), Direct ou THX.

Subwoofer Level, Center Level: Ajustez le niveau de l'enceinte lorsque vous écoutez le son. L'ajustement que vous effectuez reviendra à l'état précédent lorsque vous mettez l'appareil en mode veille.

- Les enceintes ne peuvent être ajustées si elles ont été réglées sur « No » dans « Setup » - « 2. Speaker Setup » - « Speaker Configuration ».

Late Night: Produit des petits sons facilement entendus. Utile lorsque vous avez besoin de baisser le volume lorsque vous regardez un film tard la nuit. Vous pouvez uniquement bénéficier de l'effet pour les sources Dolby Digital, Dolby Digital Plus et Dolby TrueHD.

- La mise en veille de l'appareil entraînera la définition du paramètre sur « Off ». Le paramètre est réglé sur « Auto » dans Dolby TrueHD.
- Vous ne pouvez pas utiliser la fonction pendant la lecture Dolby TrueHD si « Setup » - « 3. Audio Adjust » - « Dolby » - « Loudness Management » est réglé sur « Off ».

Music Optimizerr : Améliore la qualité de l'audio compressé. La lecture de sons depuis des fichiers compressés avec perte tels que les MP3 peut être améliorée. Le réglage peut être défini séparément pour chaque entrée.

- Le réglage est efficace pour les signaux de 48 kHz ou moins. Le réglage n'est pas efficace pour les signaux en flux binaires.
- Il ne peut être réglé si le mode d'écoute est Pure Audio (modèles européens) ou Direct.

Re-EQ, Re-EQ(THX): Ajustez la piste sonore afin de la rendre appropriée pour le home cinéma.

- Cette fonction peut être utilisée avec les modes d'écoute suivants : Dolby Digital, Dolby Digital Plus, Dolby TrueHD, Multichannel, DTS, DTS-ES, DTS Neo:6 Cinema, DTS 96/24, DTS Neo:6, DTS-HD High Resolution Audio, DTS-HD Master Audio, et DTS Express.
- Dans Re-EQ(THX), les modes d'écoute suivants peuvent être utilisés : THX Cinema, THX I/S Cinema et THX Surround EX.

■ Video:

Monitor Out: Les signaux d'entrée vidéo entrés dans l'appareil seront convertis par l'appareil lorsqu'ils sont émis par la prise HDMI OUT sur le téléviseur de façon à ce que leur résolution puisse correspondre à celle du téléviseur utilisé. Sélectionnez la prise HDMI OUT à utiliser pour la sortie.

Wide Mode: Réglez le rapport d'aspect.

Picture Mode: Vous pouvez régler la qualité d'image. « Cinema » ajuste automatiquement l'image pour convenir au visionnage de films et « Game » est adapté aux jeux. Dans « Standard », la résolution est modifiée mais la qualité de l'image n'est pas ajustée. Dans « Custom », il est possible de régler la luminosité, le contraste, la saturation et la teinte selon votre choix. Si vous ne réglez pas la résolution et la qualité d'image, sélectionnez « Bypass ».

- « Wide Mode » et « Picture Mode » peuvent uniquement être réglés sur la sortie vidéo de la prise HDMI OUT MAIN.
- « Video » ne peut pas être sélectionné si l'entrée « NET », « USB » ou « BLUETOOTH » est sélectionnée.

■ Information:

Audio: Affiche la source d'entrée audio, le format, le nombre de canaux, la fréquence d'échantillonnage, le mode d'écoute, le nombre de canaux de sortie et d'autres informations audio.

Video: Affiche la source d'entrée vidéo, la résolution, le format du signal, la tonalité des couleurs, les informations 3D, l'aspect, le mode d'image, la sortie et d'autres informations vidéo.

Tuner: Affiche la bande, la fréquence, le numéro pré-réglé et d'autres informations (radio) de tuner.

■ **Listening Mode:** Sélectionnez le mode d'écoute depuis les catégories dans « MOVIE/TV », « MUSIC » « GAME » et « THX ».

- Il ne peut être réglé lorsque l'audio est lu sur les enceintes du téléviseur.

6 Utilisation de la fonction multi-zone

Vous pouvez connecter l'appareil en multi-zone avec un amplificateur intégré et des enceintes dans une pièce séparée et lire le son depuis un périphérique externe connecté aux prises d'entrée audio analogique de l'appareil, depuis « NET » ou depuis une source « USB » ou « BLUETOOTH », et lire les émissions AM/FM. Il est possible d'effectuer la lecture dans la pièce principale et en même temps dans une autre pièce, par exemple en lisant le lecteur de disques Blu-ray dans la pièce principale dans laquelle l'appareil est placé tout en écoutant la webradio dans une autre pièce. Il est également possible d'effectuer la lecture uniquement dans une pièce séparée.

- Comme pour l'entrée audio analogique, il est possible de lire la même source ou des sources différentes dans la pièce principale et la pièce séparée.
- Pour ce qui est de « NET », « USB » et « BLUETOOTH », vous ne pouvez pas sélectionner différentes entrées pour la pièce principale et la pièce séparée. Par exemple, si « NET » a été sélectionné dans la pièce principale et « USB » a été sélectionné comme source de lecture dans la pièce séparée, l'entrée dans la pièce principale deviendra par conséquent « USB ».
- Lorsque vous écoutez la diffusion AM/FM, vous ne pouvez pas sélectionner des stations différentes pour la pièce principale et la pièce séparée. Cependant, la diffusion de la même station sera entendue dans les deux pièces.

Connexion d'un lecteur

Pour émettre l'audio du lecteur de disques Blu-ray ou d'un autre lecteur similaire comme source de lecture multi-zone, il est nécessaire de connecter les prises de sortie audio RCA du lecteur et les prises d'entrée audio analogique de l'appareil à l'aide d'un câble RCA.

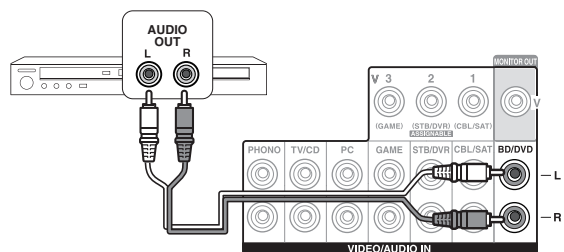

- La sortie de la multi-zone n'est pas possible si la connexion est uniquement faite avec un câble HDMI ou un câble numérique.
- Certains lecteurs nécessitent un réglage de sortie audio analogique.

Établir une connexion multi-zone

■ Connexion d'un amplificateur ou d'un récepteur dans une autre pièce

Il est possible de lire une source à 2 canaux dans une pièce séparée pendant qu'une source à 7.2 canaux est lue dans la pièce principale.

Connectez les prises LINE OUT ZONE2 de l'appareil et les prises en entrée de ligne de l'amplificateur intégré dans une pièce séparée avec un câble RCA.

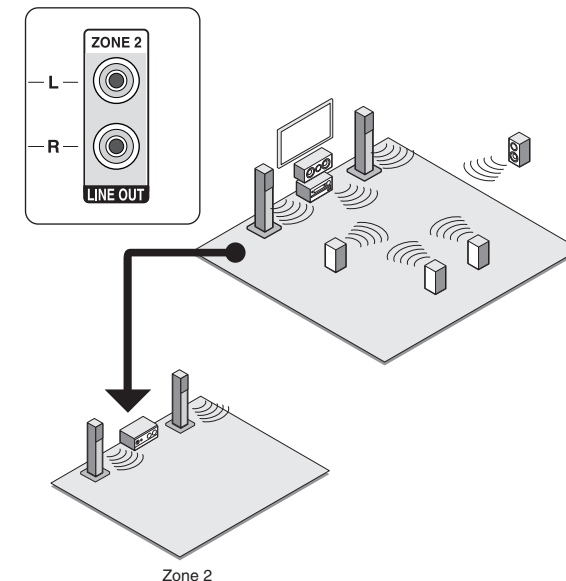

- Le volume doit être ajusté depuis l'amplificateur intégré utilisé dans la pièce séparée.

■ Connexion des enceintes dans une autre pièce

Il est possible de connecter les enceintes directement dans une autre pièce sans amplificateur. Connectez les enceintes dans une autre pièce sur les bornes d'enceintes de SPEAKERS ZONE2 de l'appareil à l'aide de câbles d'enceinte. Notez que le canal 5.2 sera la valeur maximale (*) dans la pièce principale pendant la lecture de la Zone 2. Le son ne peut pas être émis à partir des enceintes surround arrières et des enceintes hautes.

* Dans ce cas, certains modes d'écoute incluant Dolby Atmos ne peuvent pas être sélectionnés.

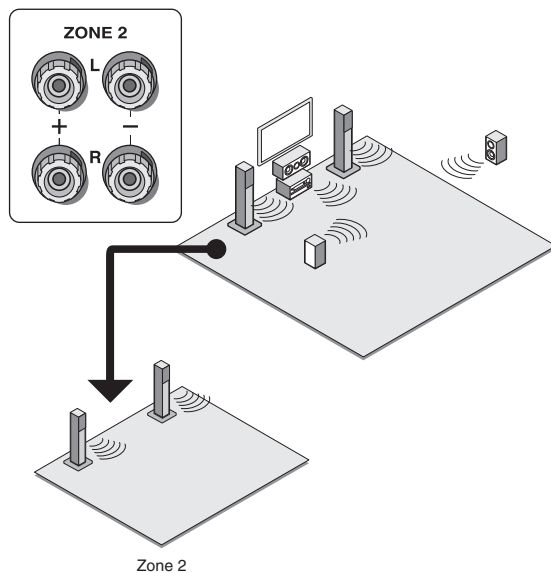

Changez les paramètres : Une fois la connexion des enceintes effectuée, appuyez sur RCV puis sur HOME sur la télécommande, sélectionnez « Setup » - « 2. Speaker Setup » - « Speaker Settings » et réglez « Powered Zone2 » sur « Yes ».

- Réglez le volume sur cet appareil. Pour régler le volume, appuyez sur la touche ZONE2 de la télécommande et effectuez le réglage avec VOL ▲/▼. Pour contrôler sur l'appareil principal, appuyez sur la touche ZONE2 et dans les 8 secondes, réglez avec la commande MASTER VOLUME. Vous pouvez mettre le son en sourdine en appuyant sur MUTING sur la télécommande.

Effectuer une lecture multi-zone

1. Appuyez sur ZONE2 sur la télécommande, pointez la télécommande dans la direction de cette unité et appuyez sur ◊RECEIVER.

« Z2 » s'allume sur l'écran de l'appareil principal et la fonction multi-zone est activée. (Zone 2 est maintenant activée.)

2. Appuyez à nouveau sur ZONE2 sur la télécommande et appuyez sur INPUT SELECTOR de l'entrée qui doit être utilisée dans la pièce séparée.

- Si vous mettez l'appareil en mode veille pendant une lecture multi-zone, le témoin Z2 est grisé et le mode de lecture bascule sur lecture dans une pièce séparée uniquement. Effectuer les étapes 1 et 2 pendant que l'appareil est en veille bascule également le mode de lecture en lecture dans une pièce séparée uniquement. Pour lire la même source dans la pièce principale et la pièce séparée, maintenez appuyée la touche ZONE2 pendant environ 3 secondes.

Pour contrôler sur l'appareil principal : appuyez sur ZONE2 et dans les 8 secondes qui suivent, appuyez sur le bouton sélecteur d'entrée de l'entrée devant être utilisée dans la pièce séparée. (Pour jouer la même source dans la pièce principale et la pièce séparée, appuyez deux fois sur ZONE2.)

Pour désactiver la fonction multi-zone : Appuyez sur ZONE2 sur la télécommande puis appuyez sur ◊RECEIVER. Alternativement, appuyez sur OFF sur l'appareil principal.

- Si Zone 2 est activée, la consommation d'énergie en veille est supérieure à la normale.
- Si Zone 2 est activée lorsque le mode d'écoute de la pièce principale est Pure Audio, il passera automatiquement à Direct. (Modèles européens)
- Lorsque la Zone 2 est activée, la fonction RI du système lié (interconnexion des composants Onkyo) est désactivée.
- En appuyant sur INPUT SELECTOR sur la télécommande pendant que vous utilisez la télécommande pour la Zone 2 fera basculer la cible contrôlée vers la pièce principale. Pour contrôler à nouveau la Zone 2, appuyez sur ZONE2 pour entrer en mode de contrôle de la zone.

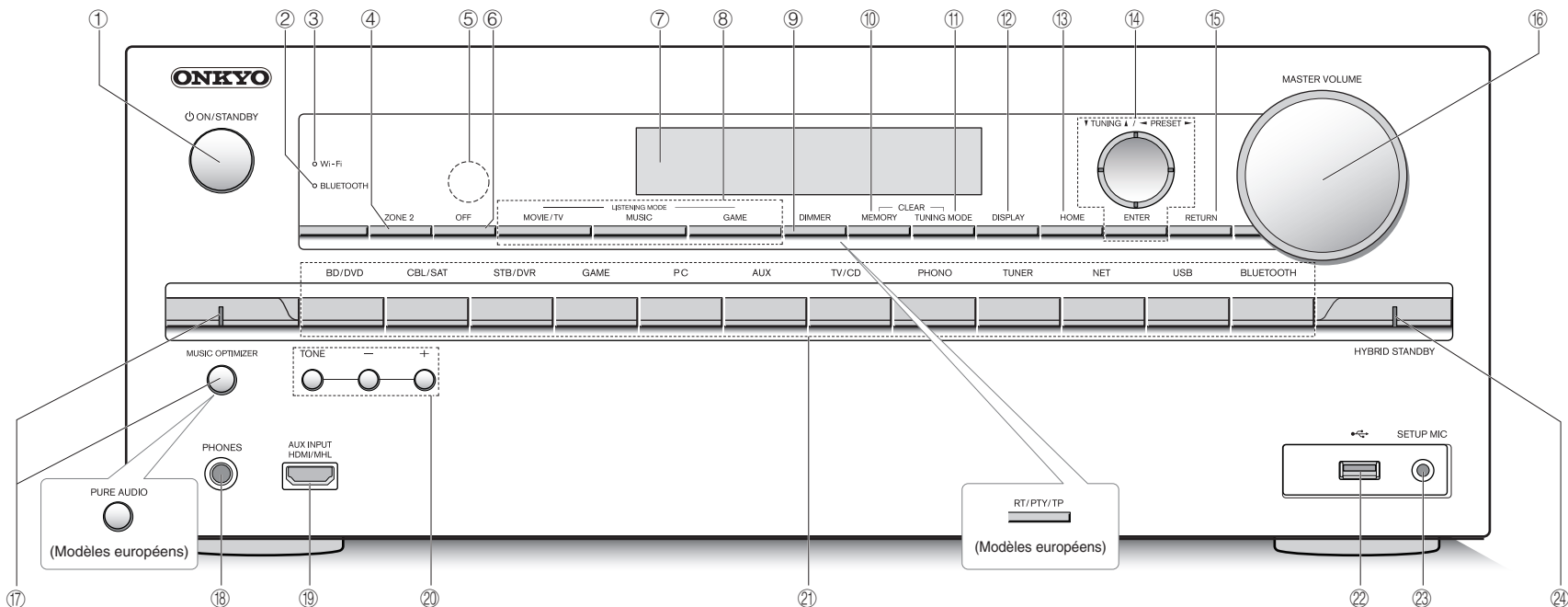

Panneau frontal

- ① **Touche \odot ON/STANDBY** : Permet la mise en marche ou veille de l'appareil.
- ② **Témoin BLUETOOTH** : Clignote lorsque le jumelage avec un périphérique compatible Bluetooth est en cours et reste allumé lorsque le jumelage est effectué.
- ③ **Témoin Wi-Fi** : S'allume lorsque l'appareil est connecté à un routeur sans fil de réseau local.
- ④ **Touche ZONE2** : Contrôle la fonction multi-zone.
- ⑤ **Capteur de la télécommande** : Reçoit les signaux de la télécommande.
- ⑥ **Touche OFF** : Permet de passer la fonction multi-zone sur arrêt.
- ⑦ **Affichage**
- ⑧ **Touche LISTENING MODE** : Permet de sélectionner le mode d'écoute.
- ⑨ **Touche DIMMER (modèles nord-américains)** : Modifie la luminosité de l'affichage.
Touche RT/PTY/TP (modèles européens) : Peut être utilisé lors de la réception d'une station transmettant de l'information textuelle.
- ⑩ **Touche MEMORY** : Enregistre ou supprime une station.
- ⑪ **Touche TUNING MODE** : Commute le mode de syntonisation.
- ⑫ **Touche DISPLAY** : Modifie l'information affichée.
- ⑬ **Touche HOME** : Affiche le menu HOME.
- ⑭ **Touche curseurs, touche \blacktriangledown TUNING \blacktriangle , touche \blacktriangleleft PRESET \blacktriangleright et bouton ENTER** : Déplace le curseur et confirme la sélection. Lors de l'écoute de la diffusion AM/FM, syntonisez la station à l'aide de \blacktriangledown TUNING \blacktriangle ou sélectionnez la station enregistrée à l'aide de \blacktriangleleft PRESET \blacktriangleright .
- ⑮ **Touche RETURN** : Permet à l'affichage de retourner à son état précédent.
- ⑯ **MASTER VOLUME** : Vous permet d'ajuster le volume.
- ⑰ **Touche/témoin MUSIC OPTIMIZER (modèles nord-américains)** : Démarre/arrête la fonction MUSIC OPTIMIZER qui améliore la qualité du son compressé.
Touche et témoin PURE AUDIO (modèles européens) : Bascule sur le mode d'écoute Pure Audio. Le témoin s'allume avec le mode d'écoute Pure Audio.
- ⑱ **Prise PHONES** : Des casques stéréo avec une prise standard sont connectés.
- ⑲ **Prises AUX INPUT HDMI/MHL** : Une caméra vidéo HD ou un appareil compatible MHL est connecté. Il est possible d'envoyer la vidéo et l'audio d'un périphérique mobile compatible MHL.
- ⑳ **Touche TONE et niveau de tonalité du son** : Ajuste les fréquences aiguës et basses.
- ㉑ **Touche de sélections d'entrée** : Change l'entrée à lire.
- ㉒ **Port USB** : Un appareil de stockage USB est connecté afin que les fichiers musicaux qu'il contient puissent être lus.
- ㉓ **Prise SETUP MIC** : Le micro de réglage d'enceinte fourni est connecté.
- ㉔ **Témoin HYBRID STANDBY** : S'allume si l'appareil entre en mode Veille quand les fonctions HDMI Through, réseau en veille et Wakeup via Bluetooth sont activées.

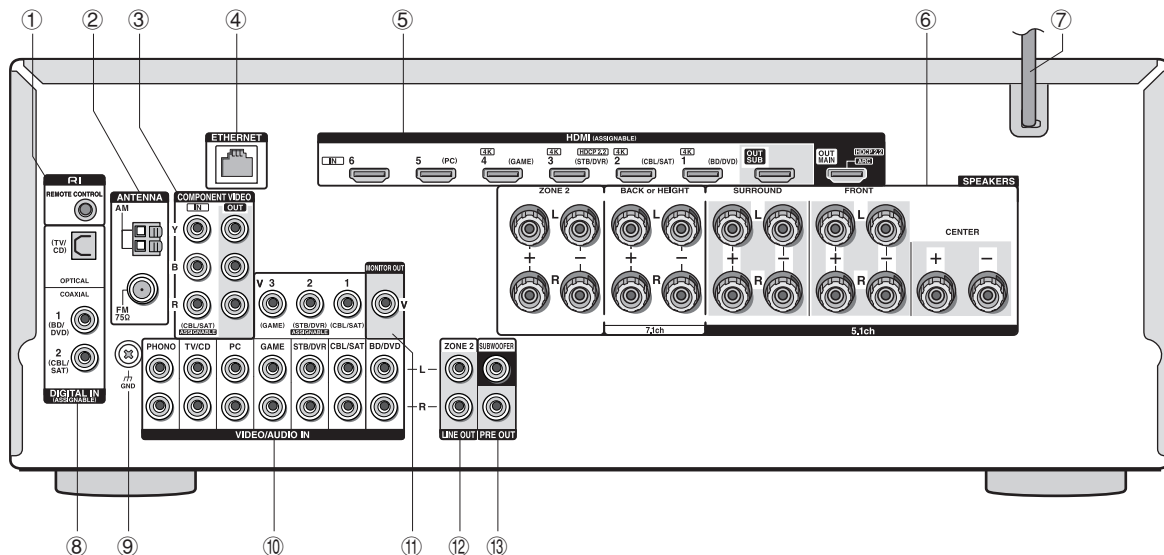

Panneau arrière

- ① **Prise RI REMOTE CONTROL** : Un produit Onkyo avec une prise RI peut être connecté et synchronisé avec cet appareil.
- ② **ANTENNA AM/FM 75Ω** : Les antennes fournies sont connectées.
- ③ **Prises COMPONENT VIDEO IN/OUT** : Prises vidéo composante entrée/sortie.
- ④ **Port ETHERNET** : Utilisé pour la connexion Ethernet.
- ⑤ **Prises HDMI IN/OUT** : Des signaux vidéo et audio numériques sont transmis entre l'appareil et les appareils connectés.
- ⑥ **Bornes SPEAKERS** : Les enceintes sont connectées. Pour utiliser la fonction multi-zone, connectez les enceintes dans une pièce séparée aux bornes SPEAKERS ZONE2.
- ⑦ **Cordon d'alimentation**
- ⑧ **Prises DIGITAL IN COAXIAL/OPTICAL** : Des signaux vidéo numériques sont envoyés en entrée.
- ⑨ **Borne GND** : Le fil de terre de la platine tourne-disque est connecté.
- ⑩ **Prises COMPOSITE VIDEO/AUDIO IN** : Des signaux vidéo et audio analogiques sont envoyés en entrée.

- ⑪ **Prise MONITOR OUT V** : Les signaux vidéo sont émis vers l'écran ou le téléviseur connectés via un câble vidéo composite.
- ⑫ **Prises LINE OUT ZONE2** : Prises de sortie audio connectées à l'amplificateur intégré pour une lecture multi-zone dans une pièce séparée.
- ⑬ **Prises PRE OUT SUBWOOFER** : Un caisson de basses avec un amplificateur intégré est connecté.

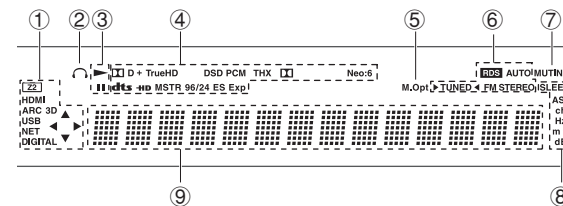

Affichage

- ① S'allume sous les conditions suivantes. « Z2 » : La sortie ZONE 2 est activée. / « HDMI » : Des signaux HDMI entrent et un sélecteur d'entrée HDMI est sélectionné. / « ARC » : Des signaux audio entrent de la télévision compatible ARC et le sélecteur d'entrée TV/CD est sélectionné. / « 3D » : Les signaux d'entrée sont en 3D. / « USB » (*) : L'entrée « USB » est sélectionnée et l'appareil de stockage USB est connecté. / « NET » (*) : L'entrée « NET » est sélectionnée et l'appareil est connecté au réseau. / « DIGITAL » : Des signaux numériques entrent et le sélecteur d'entrée numérique est sélectionné. / Témoins du curseur : NET ou USB est contrôlé.

* « USB » et « NET » clignoteront si la connexion est défectueuse.

- ② Reste allumé lorsque les écouteurs sont branchés.
- ③ S'allume lorsque NET ou USB est contrôlé.
- ④ S'allume en fonction du type de signaux numériques d'entrée et du mode d'écoute.
- ⑤ Reste allumé lorsque Music Optimizer est activé.
- ⑥ S'allume sous les conditions suivantes. « AUTO » : Le réglage est automatique. / « TUNED » : Reçoit la radio AM/FM. Clignote pendant que le réglage est automatiquement effectué. / « FM STEREO » : Reçoit la FM en stéréo. / « RDS » (modèles européens) : Réception d'une diffusion RDS.
- ⑦ « MUTING » : Clignote lorsque le mode sourdine est activé.
- ⑧ S'allume sous les conditions suivantes. « SLEEP » : Le minuteur de veille a été réglé. / « ASB » : La veille automatique est activée. / « ch » : Le canal est en train d'être réglé. / « Hz » : Des fréquences de transition sont en train d'être réglées. / « m/ft » : Les distances entre les enceintes sont en train d'être réglées. / « dB » : Le volume d'enceinte est en train d'être réglé.
- ⑨ Affiche des informations diverses sur les signaux d'entrée. Appuyer sur DISPLAY affiche le type de signaux d'entrée numériques et le mode d'écoute.

Dépannage

Avant de démarrer la procédure

Les problèmes peuvent être résolus simplement en allumant et en coupant l'alimentation, ou en débranchant/rebranchant le cordon d'alimentation, ce qui est plus facile que de travailler sur la connexion, la procédure de paramétrage et de fonctionnement. Essayez d'effectuer les mesures les plus simples à la fois sur l'appareil et sur le périphérique connecté. Si le problème est que la vidéo ou l'audio ne sont pas sortis, ou que le fonctionnement lié HDMI ne fonctionne pas, la déconnexion/connexion du câble HDMI peut le résoudre. Lors de la reconnexion, veillez à ne pas enrôler le câble HDMI car s'il est enrôlé, le câble HDMI peut ne pas bien s'adapter. Après la reconnexion, éteignez puis rallumez l'appareil et le périphérique connecté.

Le récepteur AV s'éteint de manière inattendue.

- Le récepteur AV se mettra automatiquement en mode veille lorsque la Veille Automatique est réglée et lancée.

Il n'y a pas de son, ou alors c'est très discret.

- Un mauvais sélecteur d'entrée a été sélectionné. Sélectionnez une entrée adéquate pour le lecteur. Vérifiez également que MUTING sur la télécommande n'est pas enfoncé.
- Tous les modes d'écoute n'utilisent pas toutes les enceintes.

Il n'y a pas d'image.

- Un mauvais sélecteur d'entrée a été sélectionné.
- La vidéo ne s'affiche pas si le mode d'écoute est Pure Audio. (Modèles européens)
- Pour afficher une vidéo depuis le lecteur connecté sur l'écran de la télévision lorsque l'appareil est en veille, vous devez activer la fonction HDMI Through.
- Lorsque l'image du téléviseur est floue ou manque de netteté, le cordon d'alimentation ou les câbles de connexion de l'appareil peuvent avoir interféré. Dans ce cas, gardez une distance entre le câble d'antenne du téléviseur et les câbles de l'appareil.
- Si vous raccordez un lecteur prenant en charge HDCP2.2, assurez-vous de le brancher à la prise HDMI IN3 de l'appareil. À ce moment, connectez la TV à la prise HDMI OUT MAIN.

Le contrôle HDMI ne fonctionne pas correctement.

- Réglez la fonction de lien CEC de l'appareil sur On. Il est également nécessaire de faire les réglages du système lié par HDMI sur la TV. Pour plus d'informations, reportez-vous au mode d'emploi de la télévision.

La télécommande ne fonctionne pas.

- Assurez-vous d'appuyer d'abord sur RCV avant de faire fonctionner l'appareil avec la télécommande.

Il n'y a aucun son pour la fonction multi-zone.

- Avec la fonction multi-zone, le son est émis uniquement lorsque la source d'entrée du signal est un composant externe connecté aux prises de l'entrée audio analogique de l'appareil, « NET », « USB », « BLUETOOTH », « AM » ou « FM ». La lecture multi-zone n'est pas possible si le lecteur et l'appareil sont connectés via un câble HDMI ou un câble numérique. Connectez les prises de sortie audio RCA du lecteur et les prises d'entrée audio analogique de l'appareil à l'aide d'un câble RCA. De plus, certains lecteurs nécessitent un réglage de sortie audio analogique.

Vous ne pouvez pas accéder au réseau.

- Essayez de brancher/débrancher l'appareil ou le routeur LAN sans fil ou vérifiez leur statut de marche. Ceci permet de résoudre le problème.
- Si le routeur LAN sans fil désiré n'est pas dans la liste des points d'accès, il est peut être réglé pour cacher le SSID, ou la connexion ANY est peut être coupée. Changez les paramètres et réessayez.

Impossible de se connecter au Bluetooth.

- Essayez de brancher/débrancher l'appareil et le périphérique compatible Bluetooth. Après ça, vérifiez que la fonction Bluetooth soit activée sur l'appareil compatible Bluetooth et que la connexion avec l'appareil a été établie.

■ Réinitialisation de l'appareil

La réinitialisation de l'appareil à l'état au moment de l'expédition peut résoudre le problème. Si les mesures ci-dessus ne résolvent pas le problème, réinitialisez l'appareil à l'aide de la procédure suivante. Si vous réinitialisez le statut de l'appareil, vos préférences seront réinitialisées à leurs valeurs par défaut. Notez-les avant de commencer la réinitialisation.

● Comment réinitialiser :

- Tout en maintenant enfoncée la touche CBL/SAT sur l'appareil principal (notez que l'étape 2 doit être effectuée avec cette touche enfoncée)
- Appuyez sur ON/STANDBY sur l'appareil principal (« Clear » apparaît à l'écran et l'appareil revient en mode veille)

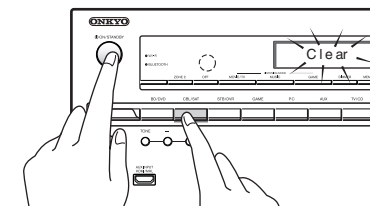

- Appuyez sur ON/STANDBY.
- Tout en maintenant enfoncée la touche CBL/SAT,

● Comment réinitialiser la télécommande :

- Tout en maintenant enfoncé RCV sur la télécommande, appuyez sur HOME jusqu'à ce que le témoin à distance s'allume (après environ 3 secondes)
- Dans les 30 secondes, appuyez de nouveau sur RCV

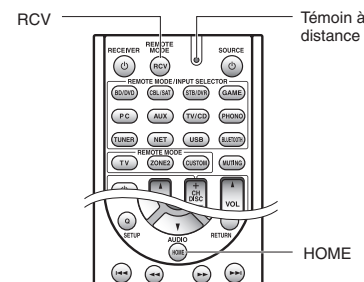

Caractéristiques techniques

Partie de l'amplificateur

Puissance de sortie nominale

Toutes les chaînes : 95 watts minimum de puissance en continu par chaîne, 8 ohm de charge, 2 canaux allant de 20 Hz à 20 kHz, avec un maximum de distorsion harmonique totale de 0,08 % (FTC)

115 watts minimum de puissance en continu par chaîne, 6 ohm de charge, 2 canaux allant jusqu'à 1 kHz, avec un maximum de distorsion harmonique totale de 0,7 % (FTC) (nord-américain)

7 canaux × 160 W à 6 ohms, 1 kHz, 1 canal entraîné de 1 % (IEC) (Autres)

Puissance dynamique (*)

* IEC60268-Puissance de sortie maximale à court terme

240 W (3 Ω, avant)

210 W (4 Ω, avant)

120 W (8 Ω, avant)

THD + N (Taux de distorsion harmonique + bruit)

0,08% (20 Hz - 20 kHz, mi-puissance)

Facteur d'amortissement

60 (Avant, 1 kHz, 8 Ω)

Sensibilité d'entrée et impédance (déséquilibre)

200 mV/47 kΩ (LINE)

2,5 mV/47 kΩ (PHONO MM)

Niveau de sortie RCA nominale et impédance

100 mV/2,2 kΩ (LINE OUT)

Niveau de sortie RCA maximal et impédance

1 V/2,2 kΩ (LINE OUT)

Surcharge phono

70 mV (MM 1 kHz 0,5 % Direct)

Réponse en fréquence

5 Hz - 100 kHz/+1 dB, -3 dB (mode Direct)

Spécificités de la commande de tonalité

±10 dB, 20 Hz (BASSE)

±10 dB, 20 kHz (AIGÜES)

Rapport signal-bruit

106 dB (LIGNE, IHF-A)

80 dB (PHONO MM, IHF-A)

Impédance de l'enceinte

6 Ω - 16 Ω (nord-américain)

4 Ω - 16 Ω (autres)

Partie vidéo

Sensibilité d'entrée/niveau de sortie et impédance

1 Vp-p/75 Ω (composant Y)

0,7 Vp-p/75 Ω (composant P_B/C_B, P_R/C_R)

1 Vp-p/75 Ω (composite)

Réponse en fréquence de la vidéo composante

5 Hz - 100 MHz/+0 dB, -3 dB

Partie du tuner

Réglage de la plage de fréquence FM

87,5 MHz - 107,9 MHz (Nord-Américain)

87,5 MHz - 108,0 MHz, RDS (autres)

Réglage de la plage de fréquence AM

522/530 kHz - 1611/1710 kHz

Chaîne pré-réglée

40

Partie réseau

Ethernet LAN

10BASE-T/100BASE-TX

LAN sans fil

Norme IEEE 802.11 b/g/n

(Wi-Fi® standard)

Bande 2,4 GHz : 1 - 11 canaux (nord-américain)

10 - 11 ch (Espagne)

10 - 13 ch (France)

1 - 13 ch (Autres)

(Wi-Fi® standard)

Partie Bluetooth

Système de communication

Spécification Bluetooth version 2.1 + EDR (Enhanced Data Rate)

Portée de communication maximale

Ligne de mire d'environ 15 m (*)

Bande de fréquence

Bande 2,4 GHz (2,4000 GHz - 2,4835 GHz)

Méthode de modulation

FHSS (Freq Hopping Spread Spectrum)

Profils compatibles Bluetooth

A2DP 1.2 (Advanced Audio Distribution Profile)

AVRCP 1.3 (Audio Video Remote Control Profile)

Codecs pris en charge

SBC

Plage de transmission (A2DP)

20 Hz - 20 000 Hz (Fréquence d'échantillonnage 44,1 kHz)

* La portée effective peut varier selon les facteurs comme : les obstacles entre les appareils, les champs magnétiques autour d'un four micro-ondes, l'électricité statique, les téléphones sans fil, la sensibilité de réception, la performance de l'antenne, le système d'exploitation, le logiciel, etc.

Général

Alimentation

120 V CA, 60 Hz (nord-américain)

220 - 240 V CA, 50/60 Hz (autres)

Consommation d'énergie

6,3 A (Nord-Américain)

630 W (autres)

0,1 W (Veille, Nord-Américain)

0,2 W (en veille, autres)

80 W (pas de son)

Dimensions (L × H × P)

435 mm × 173,5 mm × 329 mm

17-1/8" × 6-13/16" × 12-15/16"

Poids

10,0 kg (22,0 lbs.) (Nord-Américain)

10,5 kg (23,1 lbs.) (Autres)

•HDMI

Entrée

IN1 (BD/DVD, 4 K), IN2 (CBL/SAT, 4 K), IN3 (STB/DVR, 4 K, HDCP2.2), IN4 (GAME, 4 K), IN5 (PC), IN6, AUX INPUT (HDMI/MHL) (avant)

Sortie

OUT MAIN (ARC, HDCP2.2), OUT SUB

Résolution vidéo

Passthrough : 4 K 60 Hz (YCbCr 4:2:0)

Upscaling : 4 K 30 Hz

Format audio

Dolby Atmos, DTS-HD Master Audio, DTS-HD High Resolution Audio,

Dolby TrueHD, Dolby Digital Plus, DSD, Multichannel PCM

Supportés

3D, Audio Return Channel, DeepColor, x.v.Color, LipSync, CEC (RIHD),

4 K (Upscaling et Passthrough)

•Entrées vidéo

Composante

IN (CBL/SAT)

Composite

IN1 (CBL/SAT), IN2 (STB/DVR), IN3 (GAME)

•Sorties vidéo

Composante

OUT

Composite

MONITOR OUT

•Entrées audio

Numérique

OPTICAL (TV/CD)

COAXIAL 1 (BD/DVD), 2 (CBL/SAT)

Analogique

BD/DVD, CBL/SAT, STB/DVR, GAME, PC, TV/CD, PHONO

•Sorties audio

Analogique

ZONE2 LINE OUT

2 SUBWOOFER PRE OUT

Sorties haut-parleurs

FRONT L/R, CENTER, SURROUND L/R, BACK ou HEIGHT L/R,

ZONE2 L/R

Casques

PHONES (Avant, ø 6,3)

•Autres

Configuration micro 1 (avant)

RI 1

USB 1 (avant)

Ethernet 1

Les spécifications et fonctionnalités peuvent changer sans préavis.

Autres

Informations relatives à la licence et à la marque commerciale

DOLBY

Fabriqué sous licence de Dolby Laboratories. Dolby, Dolby Atmos, Dolby Surround, Surround EX et le symbole double-D sont des marques commerciales de Dolby Laboratories.



Pour les brevets DTS, voir <http://patents.dts.com>. Fabriqué sous licence de DTS Licensing Limited. DTS, DTS-HD, le symbole, & DTS et le symbole associé sont des marques commerciales déposées, et DTS-HD Master Audio est une marque commerciale de DTS, Inc. © DTS, Inc. Tous droits réservés.



Qdeo et QuietVideo sont des marques commerciales de Marvell ou de ses filiales.

Re-Equalization et le logo « Re-EQ » sont des marques commerciales de THX Ltd.



THX et le logo THX sont des marques déposées de THX Ltd., qui sont enregistrées dans certaines juridictions. Tous droits réservés.



« CINEMA FILTER » et « CINEMA FILTER (logo) » sont des marques commerciales de Onkyo Corporation.

AccuEQ, Music Optimizer, RIHD et WRAT sont des marques commerciales de Onkyo Corporation.

« RIHD » et « RIHD (logo) » sont des marques commerciales de Onkyo Corporation.



Les termes HDMI et HDMI High-Definition Multimedia Interface, ainsi que le logo HDMI sont des marques commerciales ou des marques déposées de HDMI Licensing LLC aux États-Unis et dans d'autres pays.



Le logo Wi-Fi CERTIFIED® est une marque de certification de Wi-Fi Alliance. Le logo Wi-Fi certified® indique une association internationale certifiant l'interopérabilité « Wi-Fi alliance » qui garantit que le produit a passé le test de compatibilité avec d'autres appareils certifiés Wi-Fi.



La marque Bluetooth® et les logos associés sont des marques déposées appartenant à Bluetooth SIG, Inc. et toute utilisation de ces marques par Onkyo se fait sous licence. Les autres marques et noms commerciaux sont la propriété de leurs propriétaires respectifs. Onkyo ne garantit pas la compatibilité Bluetooth entre le récepteur AV et tous les périphériques compatibles Bluetooth.

Pour vous assurer de la compatibilité entre le récepteur AV et un autre appareil équipé de la technologie Bluetooth, consultez la documentation de l'appareil et le concessionnaire. Dans certains pays, il peut y avoir des restrictions concernant l'utilisation de dispositifs Bluetooth. Vérifiez auprès des autorités locales.



« MHL, le logo MHL et Mobile High-Definition Link sont des marques commerciales ou des marques déposées de MHL LLC aux États-Unis et dans d'autres pays ».

InstaPrevue et le logo InstaPrevue sont des marques commerciales ou des marques déposées de Silicon Image, Inc. aux États-Unis et dans d'autres pays.

Apple, iPod et iPhone sont des marques commerciales d'Apple Inc., enregistrées aux États-Unis et dans d'autres pays.

Apple TV est une marque déposée d'Apple Inc., enregistrée aux États-Unis et dans d'autres pays.



SIRIUS, XM et toutes les marques et les logos associés sont des marques commerciales de Sirius XM Radio Inc. et de ses filiales. Tous droits réservés.

DLNA®, le logo DLNA et DLNA CERTIFIED® sont des marques commerciales, des marques de services ou des marques de certification de Digital Living Network Alliance.

Ce produit est protégé par certains droits de propriété intellectuelle de Microsoft. L'utilisation ou la diffusion d'une telle technologie en dehors de ce produit est interdite sans une licence de Microsoft.

Windows et le logo Windows sont des marques commerciales du groupe de sociétés Microsoft.

QR Code est une marque déposée de DENSO WAVE INCORPORATED.

Safari est une marque déposée ou une marque commerciale de Apple Computer, Inc. aux États-Unis.

« x.v.Color » est une marque commerciale de Sony Corporation.

La technologie de codage audio MPEG Layer-3 est sous la licence de Fraunhofer IIS et de Thomson.

« Toutes les autres marques commerciales sont la propriété de leurs détenteurs respectifs. »

DISCLAIMER

Par l'intermédiaire de cet appareil, vous avez la possibilité de vous connecter vers d'autres services ou sites internet qui échappent au contrôle de toute société, qui a conçu, fabriqué ou distribué cet appareil ainsi que ses filiales (collectivement, « Company »). Il n'y a pas de contrôle sur la nature, le contenu et la disponibilité de ces services. L'inclusion de liens n'implique pas forcément une recommandation ou un appui sur les opinions exprimées qu'ils contiennent.

Toutes les informations, le contenu et les services disponibles par l'intermédiaire de cet appareil appartiennent à des tiers et sont protégés par des droits d'auteur, un brevet, une marque, et/ou par les lois sur la propriété intellectuelle applicables dans d'autres pays.

Les informations, le contenu et les services fournis par l'intermédiaire de cet appareil sont uniquement pour votre utilisation personnelle et non commerciale. Toutes les informations, le contenu ou les services ne doivent pas être utilisés d'une autre manière que celle précédemment approuvée par le propriétaire du contenu approprié ou par votre fournisseur de services.

Vous ne pouvez pas modifier, copier, republier, traduire, exploiter, créer des œuvres dérivées, transférer, poster, transmettre, vendre ou distribuer d'aucune manière que ce soit toute information, contenu et services disponibles via cet appareil, sauf autorisation expresse par le propriétaire des droits d'auteur, du brevet, de la marque commerciale, et/ou de la propriété intellectuelle concernée, y compris et sans limitation le propriétaire du contenu ou fournisseur de services.

LES CONTENUS ET SERVICES DISPONIBLES VIA CET APPAREIL SONT FOURNIS EN « L'ÉTAT ».

LA SOCIÉTÉ NE GARANTIT PAS L'INFORMATION, LES CONTENUS OU SERVICES AINSI FOURNIS EXPRESSÉMENT OU IMPLICITEMENT ET À TOUTE FIN.

LA SOCIÉTÉ EXCLUT EXPRESSÉMENT TOUTES GARANTIES, EXPRESSES OU TACITES, Y COMPRIS SANS TOUTEFOIS S'Y LIMITER, LES GARANTIES DE TITRE, DE NON-INFRACTION, DE QUALITÉ MARCHANDE OU D'APTITUDE À N'IMPORTE QUELLE FIN.

La société ne prétend pas ni ne donne aucune garantie de quelque nature que ce soit, expresse ou tacite, quant à l'exhaustivité, la justesse, la validité, la légalité, la fiabilité, la pertinence ou la disponibilité des informations, contenus ou services disponibles via cet appareil. La société ne peut avoir de responsabilité, contractuelle ou délictuelle, y compris en cas de négligence et de responsabilité de plein droit, en cas de dommages directs, indirects, spéciaux, accidentels ou consécutifs ou tout dommage résultant de, ou en lien avec toute information contenue, ou résultant de l'utilisation de tout contenu ou service par vous ou un tiers, même si la Société a été informée de la possibilité de tels dommages, la Société ne peut également être tenue responsable pour toute réclamation venant d'un tiers contre les utilisateurs de cet appareil ou un tiers.

En aucun cas, la Société ne peut être tenue pour responsable, ni redevable, sans se limiter à la généralité de ce qui précède, de toute interruption ou suspension de toute information, contenu ou service disponible grâce à cet appareil. La Société n'est ni responsable, ni redevable du service à la clientèle relatif aux informations, au contenu et aux services disponibles par l'intermédiaire de cet appareil. Toute question ou demande de service portant sur les informations, le contenu ou les services doivent être adressées directement aux propriétaires de contenu respectifs et aux prestataires de services.

Précautions

Modèles pour l'Europe

Déclaration de Conformité

Nous déclarons, sous notre seule responsabilité, que le produit est conforme aux normes:

- Sécurité
- Limites et méthodes de mesure des caractéristiques des perturbations radioélectriques
- Limites pour les émissions de courant harmonique
- Limitation des variations de tension, des fluctuations de tension et du papillotement
- Directive RoHS, 2011/65/UE
- Par la présente, Onkyo Corporation déclare que l'appareil HT-R993 est conforme aux exigences essentielles et aux autres dispositions pertinentes de la directive 1999/5/CE.



ONKYO

HT-R993

AV RECEIVER

Manual Básico

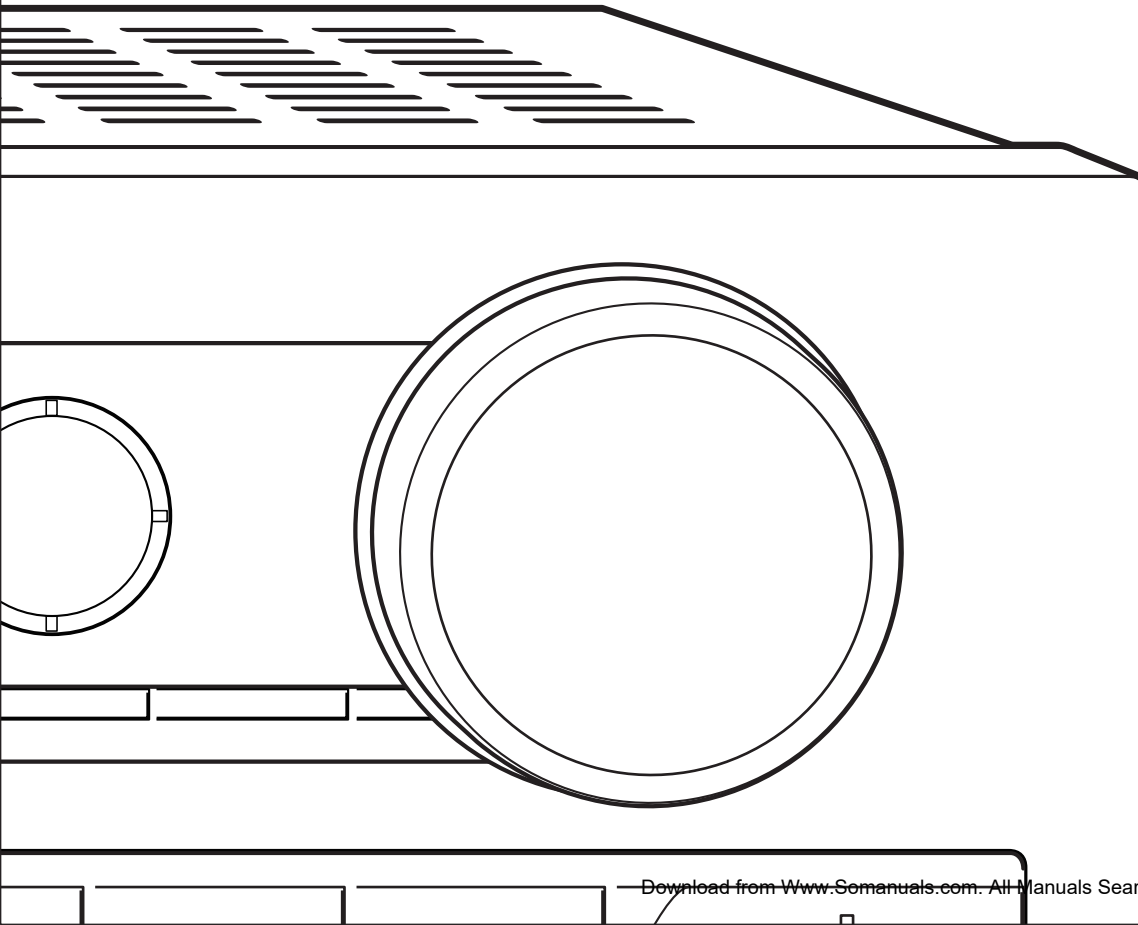

■ Aquí encontrará el Manual Avanzado



<http://www.onkyo.com/manual/htr993/adv/es.html>

Es

Antes de empezar

Acerca del Manual básico

El Manual básico lo guía a través de los pasos fundamentales para disfrutar del Receptor de AV desde las conexiones a la TV, sistemas de altavoces y componentes de reproducción, hasta las funciones necesarias para la reproducción. A parte de eso, el Manual básico le informa con las instrucciones para las funciones usadas con frecuencia. Además, hay otra parte del manual, llamada Manual avanzado, para darle información más detallada, que hemos decidido publicar en la página web desde el punto de vista ecológico.

Manual avanzado

El Manual avanzado se actualiza siempre con la información más reciente y tiene una interfaz amigable. Tanto si accede desde un PC o un teléfono inteligente, le ayudará a conocer con más profundidad el Receptor de AV. El Manual avanzado consiste en los siguientes capítulos.

- Función de recepción de radio AM/FM
- Reproducción de archivos de música desde un dispositivo de almacenamiento USB
- Escuchar la radio por Internet
- Reproducción de música con DLNA
- Reproducción de archivos de música desde una carpeta compartida
- Manejar archivos de música mediante el mando a distancia
- Utilizando los modos de audición
- Configuración avanzada
- Manejar otros componentes mediante el mando a distancia
- Instalación y conexión de altavoces de altura
- Conexión y funcionamiento de componentes RI Onkyo
- Actualización de Firmware
- Resolución de problemas
- Información de referencia







Aquí encontrará el Manual Avanzado
<http://www.onkyo.com/manual/htr993/adv/es.html>

Características

- Equipado con amplificador de 7 canales
- Sistema integrado certificado por THX
- Es compatible con la reproducción en formato Dolby Atmos, que proporciona una colocación de 360° y movimiento de sonidos incluyendo sonido elevado
- El modo de audición Dolby Surround expande fuentes de 2, 5.1 o 7.1 canales a configuraciones de altavoces disponibles
- Incorpora tecnología Qdeo™
- Equipado con conectores HDMI IN/OUT compatibles con Passthrough de 4K/60 Hz (de entre los conectores HDMI IN, únicamente de IN1 a IN4 son compatibles con 4K)
- Compatible con la función HDMI Through que permite la transmisión desde dispositivos de reproducción a la TV en modo de espera
- Compatible con HDCP2.2, una función de protección contra copia estricta para proporcionar contenido en alta calidad (HDMI IN3/HDMI OUT MAIN únicamente)
- Compatible con ARC (Audio Return Channel)
- Compatible con la reproducción de dispositivos de almacenamiento USB
- Compatible con una variedad de funciones de red como radio por Internet, DLNA, etc.
- Compatible con Wi-Fi, Bluetooth y dispositivos móviles habilitados con MHL
- A/V Sync Función para corregir desviaciones de audio y vídeo
- Función multizona que le permite reproducir una fuente diferente en otra habitación desde la habitación principal
- DSP (Digital Signal Processor) de 32 bits con un rendimiento de cálculo excelente
- Music Optimizer™ para archivos comprimidos de música digital
- Sistema Phase Matching Bass
- Configuración de altavoz automática utilizando el micrófono calibrado suministrado (AccuEQ Room Calibration)
- Compatible con la reproducción de MP3, WMA, WMA Lossless, FLAC, WAV, Ogg Vorbis, Apple Lossless, DSD y Dolby TrueHD a través de la red y de dispositivos de almacenamiento USB (los formatos compatibles variarán según el entorno de uso)

Accesorios suministrados

-  Antena de FM para interiores --- (1)
-  Antena en bucle de AM --- (1)
-  Mando a distancia (RC-880M) --- (1)
 Pilas (AA/R6) --- (2)
-  Micrófono para la configuración de altavoces --- (1)

* El número entre paréntesis indica la cantidad. En el embalaje, la letra que aparece al final del nombre del producto indica el color.

Cómo utilizar el mando a distancia

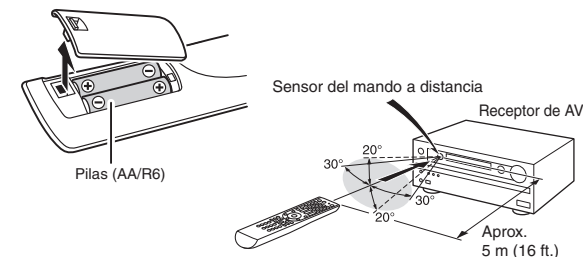

- * Si no utiliza el mando a distancia durante un período de tiempo prolongado, retire las pilas para evitar fugas.
- * Tenga en cuenta que mantener pilas gastadas dentro puede causar corrosión, cosa que dañaría el mando a distancia.

Paso 1: Conexiones

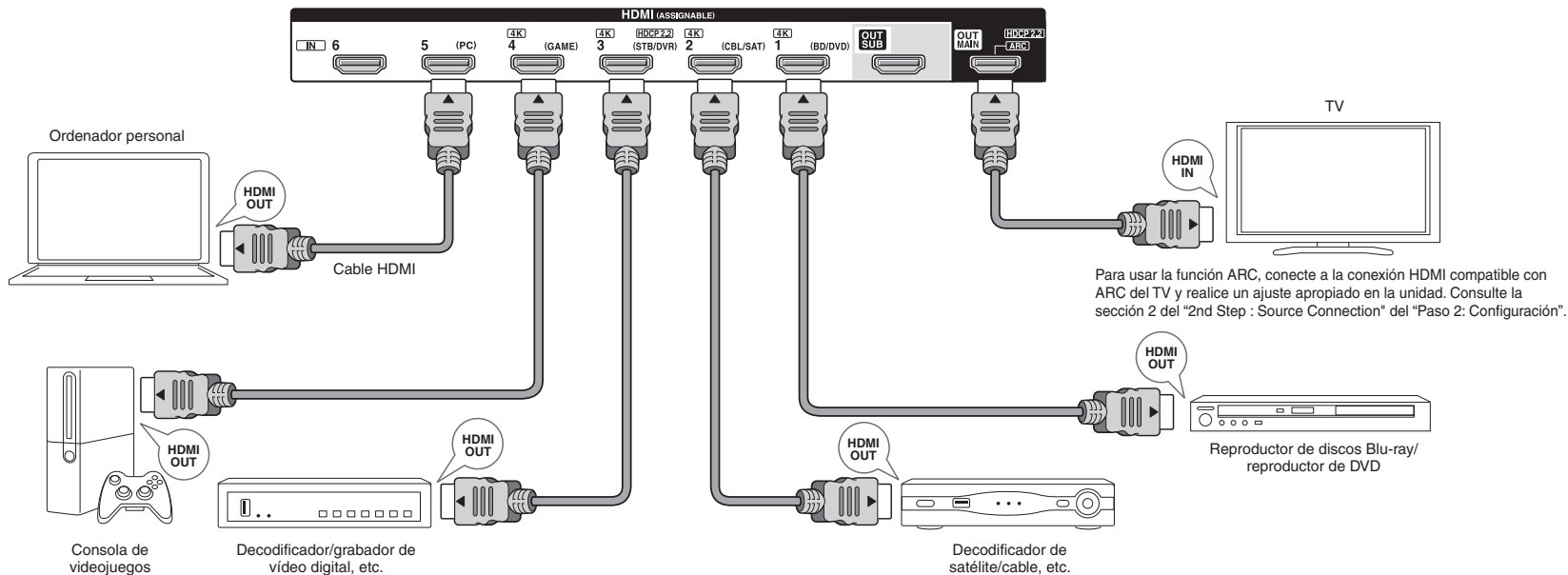

1 Conexión de la TV y de los reproductores

Importante: El cable de alimentación debe conectarse sólo después de que todas las otras conexiones se hayan completado.

Conexión de cable HDMI

La unidad tiene muchos conectores HDMI en su panel trasero y cada uno de ellos corresponde a un botón del selector de entrada del mismo nombre en el panel frontal. Por ejemplo, un reproductor de discos Blu-ray se conectará al conector HDMI IN1 y el botón BD/DVD en el panel frontal se usará para escuchar el sonido de la reproducción (si el reproductor es compatible con CEC, la entrada será cambiada automáticamente). Si añade otro reproductor de discos

Blu-ray, podrá utilizar cualquier otro conector que no sea HDMI IN1. Es posible cambiar la asignación de los botones de las conexiones de entrada y del selector de entrada. Para ver cómo realizar ajustes, consulte el Manual avanzado.

Para conectar la TV y la unidad, conecte el conector HDMI OUT MAIN de la unidad y el conector HDMI IN de la TV con un cable HDMI. Con esta conexión, se hace posible visualizar la pantalla de configuración de la unidad en la TV o transmitir señales de audio/vídeo desde el reproductor a la TV. Si su TV es compatible con ARC (Audio Return Channel), es posible reproducir el sonido de la TV con los altavoces del receptor de AV con esta conexión solamente. Si su TV no es compatible con ARC, necesitará, además del conector HDMI OUT MAIN, una conexión de cable óptico digital entre el conector óptico de salida de audio digital de la TV y el conector DIGITAL IN OPTICAL de la unidad o una conexión de cable RCA entre el conector de salida de audio de la TV y el conector VIDEO/AUDIO IN TV/CD de la unidad.

● Conexión de audio con una TV no compatible con ARC

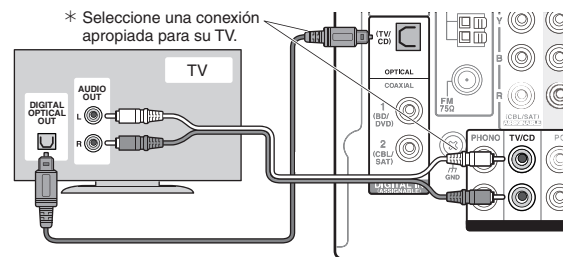

La unidad es compatible con la función HDMI Through, que permite la transmisión desde reproductores a la TV incluso si la unidad está en modo de espera. Tiene que modificar los ajustes para habilitar el enlace de selección de entrada con un dispositivo en conformidad con CEC, conexión con TV compatible

con ARC y función HDMI Through. Consulte la sección 2 “2nd Step : Source Connection” del “Paso 2: Configuración”.

- Para disfrutar del vídeo protegido con HDCP2.2, conecte el reproductor al conector HDMI IN3 y a la TV en el conector HDMI OUT MAIN de la unidad. Su reproductor y la TV tienen que ser compatibles con HDCP2.2.
- Para reproducir vídeo de 4K o 1080p, use un cable HDMI de alta velocidad.
- Se puede conectar otro televisor al conector HDMI OUT SUB. Para usar la función para visualizar la pantalla de ajustes de la unidad en la TV, conecte la TV al conector HDMI OUT MAIN.
- Es posible enviar vídeo y audio de un dispositivo móvil habilitado con MHL conectando el dispositivo móvil habilitado con MHL al conector AUX INPUT HDMI/MHL en el panel frontal.

Conexión de componentes sin HDMI

Si su componente de AV no tiene un conector HDMI, use un conector disponible de su componente para la conexión por cable con esta unidad. Al igual que los conectores HDMI, otros conectores de esta unidad tienen un botón selector de entrada preasignado en el panel frontal. Vea el nombre del botón del selector de entrada mostrado con la conexión cuando conecte el dispositivo.

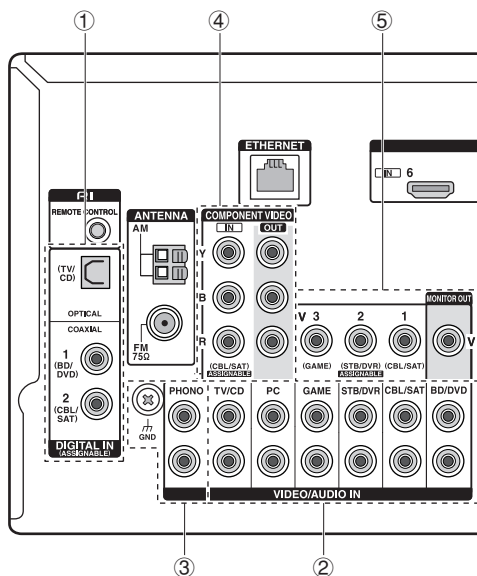

■ Conexión de señal de audio

- 1 **Conexión digital:** Use un cable óptico digital (OPTICAL) o un cable coaxial digital (COAXIAL) para la conexión con un reproductor.



Cable óptico digital (OPTICAL)

* Ya que la conexión óptica de entrada digital de la unidad tiene una cubierta, presione el cable hacia adentro contra la cubierta volviéndola del revés.



Cable coaxial digital (COAXIAL)

- 2 **Conexión analógica:** Use un cable de audio analógico (RCA) para la conexión de un reproductor. Para disfrutar la reproducción multizona del audio de un reproductor de CD o de otros reproductores sin conector de salida de HDMI, tiene que utilizar el cable RCA para conectar los conectores correspondientes del reproductor y esta unidad. Para obtener más detalles sobre la función multizona, consulte la sección 6 “Uso de la función multizona” del “Paso 3: Reproducción”.



Cable de audio analógico (RCA)

- 3 **Conexión con una tornamesa:** Si usa un cartucho tipo MM y no tiene un ecualizador de audio integrado, conéctelo al conector 3 PHONO. Si la tornamesa conectada tiene un ecualizador de audio integrado, conéctela al conector 2 TV/CD.
 - * Si usa un cartucho tipo MC, instale un ecualizador de audio compatible con el cartucho tipo MC entre la unidad y la tornamesa conectándolo al conector 2 TV/CD. Para más detalles, consulte el manual de instrucciones del giradiscos.
 - * Si la tornamesa tiene un cable de toma a tierra, conéctelo al terminal GND de esta unidad. Si al conectar el cable de toma a tierra aumenta el ruido, desconéctelo.

■ Conexión de señal de vídeo

La unidad tiene una función de conversión ascendente de vídeo. Para obtener más información, consulte la siguiente sección.

- 4 Use un cable de vídeo componente para conectar una TV con conectores de entrada de vídeo componente y un reproductor con conectores de salida de vídeo componente.

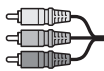

Cable de vídeo componente

* Su vídeo transmitido tiene una calidad superior que la del cable de vídeo compuesto.

- 5 Use un cable de vídeo componente para conectar una TV con conectores de entrada de vídeo componente y un reproductor con conectores de salida de vídeo componente.



Cable de vídeo compuesto

La entrada de señales de vídeo al conector de entrada de vídeo compuesto o a los conectores de entrada COMPONENT VIDEO IN será convertida de forma ascendente a señales HDMI y, a continuación, será enviada desde el conector de salida HDMI. Tenga presente que no es posible convertir las señales de entrada de audio digital a analógico ni viceversa.

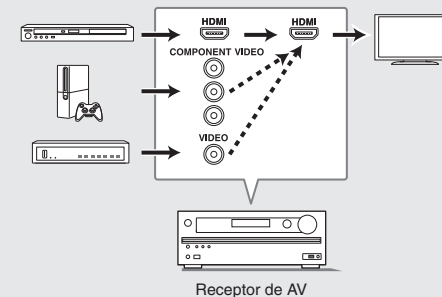

- * Al realizar una conversión ascendente de las señales de vídeo que entran por los conectores COMPONENT VIDEO IN y emitirías desde el conector HDMI, ajuste la resolución del reproductor en 480i/576i. Si la entrada tiene una resolución de 480p/576p o superior, aparecerá un mensaje que le pedirá que cambie el ajuste de la resolución. Si su reproductor no es compatible con la salida 480i ni 576i, use el conector de vídeo compuesto.
- * Si se configuran múltiples entradas de señales de vídeo en un sistema de entrada, la salida se realizará en el orden de HDMI, COMPONENT VIDEO y vídeo compuesto.

2 Conexión de altavoces

Disposición de los altavoces

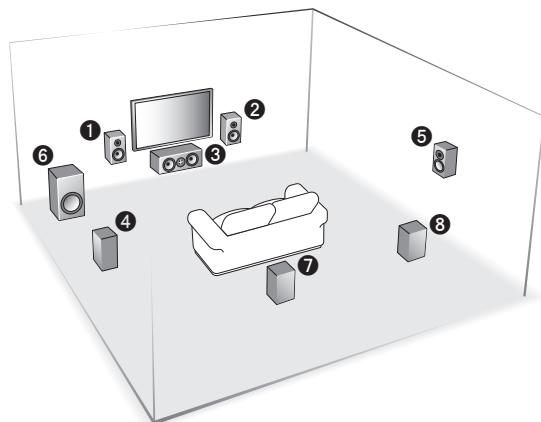

- 1 2 Altavoces frontales
 - 3 Altavoz central
 - 4 5 Altavoces envolventes
 - 6 Subwoofer
 - 7 8 Altavoces traseros envolventes
- Para utilizar la función multizona, consulte la sección 6 "Uso de la función multizona" del "Paso 3: Reproducción".

Características de los tipos de altavoces

1 2 emiten sonidos centrales en estéreo 3 emite sonidos centrales como diálogos y voces. 4 5 crea un campo de sonido trasero. 6 reproduce sonidos bajos y crea un campo de sonido rico. 7 8 mejoran la sensación de envolvimiento creada por el campo de sonido trasero así como sonidos traseros sin costuras, proporcionando experiencias de sonido más naturales en el campo de sonido, lo cual le permitirá disfrutar del modo de audición Dolby Atmos. Al instalar altavoces de altura, consulte "Instalación y conexión de altavoces de altura" en el Manual avanzado.

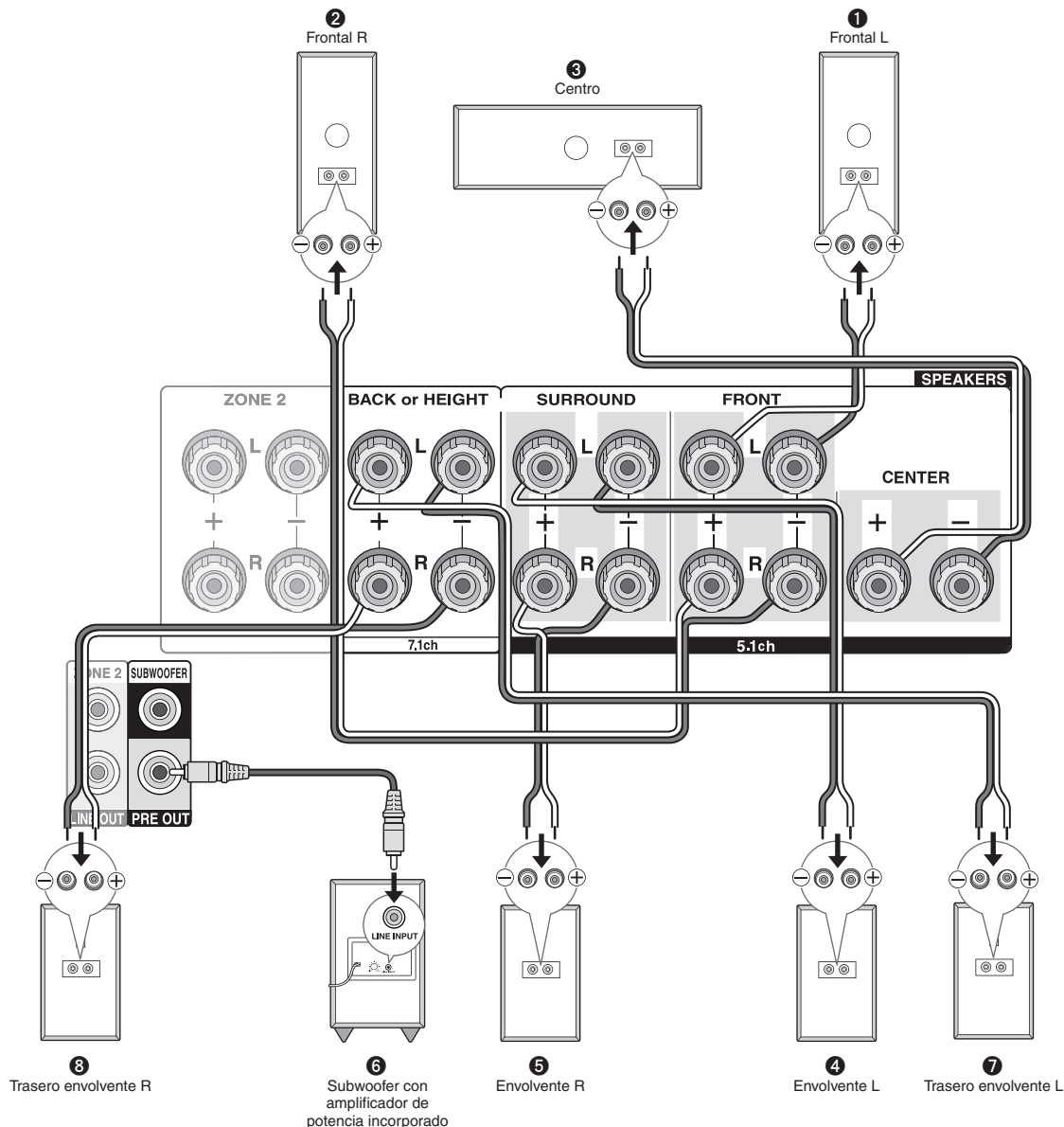

Instrucciones sobre cómo conectar altavoces

Importante: Conecte altavoces con una impedancia de entre 4 Ω y 16 Ω. Tiene que cambiar los ajustes si alguno de los altavoces tiene 4 Ω o más a una impedancia menor a 6 Ω. Puede realizar la configuración siguiendo la guía mostrada en la pantalla de la TV. Seleccione el elemento con los cursores del mando a distancia y pulse ENTER para confirmar su selección. Para volver a la pantalla anterior, pulse RETURN. Pulse RCV y, a continuación, HOME en el mando a distancia, seleccione "Setup" - "2. Speaker Setup" - "Speaker Settings" - "Speaker Impedance" y ajuste "6ohms" (valor predeterminado) a "4ohms".

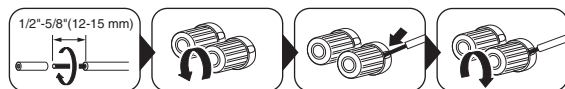

Corte y quite la cubierta de plástico del extremo del cable del altavoz, gire el núcleo y conéctelo al terminal. Realice una conexión correcta entre las conexiones de la unidad y las conexiones del altavoz (+ a + y - a -) para cada canal. Si la conexión está mal, un sonido bajo puede volverse pobre debido a una fase inversa.

* Los terminales de los altavoces del paquete de cine en casa están codificados por colores para facilitar su identificación. Conecte el cable de color recubierto (+) de cada cable del altavoz al terminal del altavoz correspondiente del mismo color.

Conecte un subwoofer conectando el conector LINE INPUT al conector PRE OUT SUBWOOFER tal y como se muestra en la sección anterior.

* Se pueden conectar hasta dos subwoofers con amplificador de potencia incorporado a esta unidad. Coloque el interruptor de selección de filtro de corte del subwoofer en DIRECT, si fuese aplicable. Si el subwoofer no tiene un interruptor de selección de filtro de corte pero tiene un dial de ajuste de frecuencia de corte, gírelo a la frecuencia máxima. Si su subwoofer no tiene amplificador de alimentación incorporado, puede conectar un amplificador de potencia entre la unidad y el subwoofer.

Nota

Provocar un cortocircuito entre el cable + y el cable - o poner en contacto el núcleo del cable con el panel trasero de la unidad puede producir un fallo. Tampoco conecte dos o más cables a un terminal de altavoz o un altavoz a varios terminales.

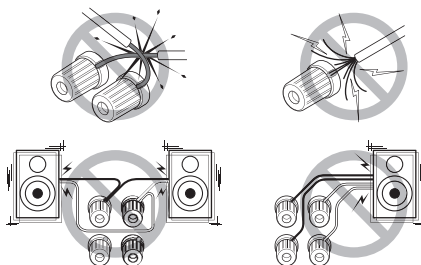

Cuando use enchufes de plátano disponibles en comercios: apriete los terminales del altavoz hasta el final y, a continuación, inserte los enchufes de plátano. No inserte el núcleo del cable del altavoz directamente en el orificio para el enchufe de plátano del terminal de altavoz. (Modelo para Norteamérica)

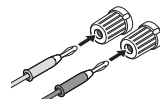

3 Otras conexiones

Conexiones de antena AM/FM

Conecte las antenas para escuchar transmisiones en AM/FM. Cuando escuche la transmisión por primera vez, ajuste la posición y la orientación de la antena para obtener la mejor recepción.

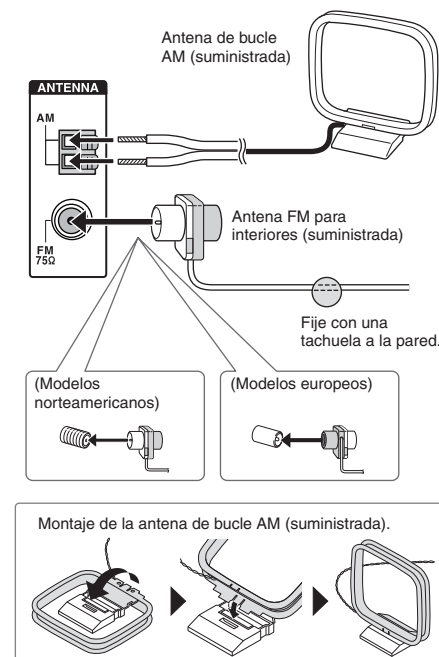

Conexión a la red

Puede disfrutar de la radio por Internet y de DLNA conectando la unidad a una LAN. La unidad se puede conectar al enrutador con un cable Ethernet o al enrutador de LAN inalámbrica con una conexión Wi-Fi. En caso de conexión por cable, conecte el cable Ethernet al puerto Ethernet. LAN Para la configuración Wi-Fi, consulte "4th Step : Network Connection" del "Paso 2: Configuración".

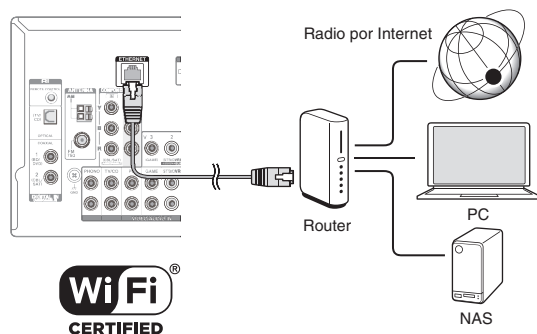

Conexión de auriculares

Conecte auriculares estéreo con una clavija estándar (1/4 pulgada o \varnothing 6,3 mm) al conector PHONES en el panel frontal. El sonido de los altavoces estará apagado mientras usa los auriculares.

- Si seleccionó cualquier otro modo de audición distinto de Pure Audio (modelos europeos), Stereo, Mono y Direct, conectar los auriculares cambiará el modo de audición a Stereo.

Paso 2: Configuración

Importante: Cuando se enciende por primera vez la unidad, se abrirá automáticamente el asistente de configuración de la sección 2. Si usa el asistente de configuración para realizar la configuración inicial, conecte una TV al conector HDMI OUT MAIN de la unidad a través de una conexión HDMI.

1 Encendiendo la unidad

Conecte el cable de alimentación a la toma de corriente. Pulse **ON/STANDBY** en la unidad principal o **RECEIVER** en el mando a distancia para encender la unidad o ponerla en modo de espera.

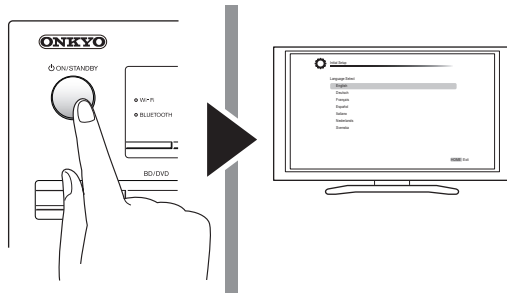

Notificación de actualización de firmware: Si la unidad está conectada mediante LAN y hay una actualización de firmware disponible, aparecerá el mensaje "Firmware Update Available". Para ejecutar la actualización, seleccione "Update Now" con los cursores del mando a distancia y pulse ENTER. Cuando aparezca "Completed!", pulse **ON/STANDBY** en la unidad principal para activar el modo de espera de la unidad. La actualización será finalizada.

- La unidad pasa de forma automática al modo de espera 3 minutos después de que se muestre "Completed!" en la pantalla. En este caso, la actualización será finalizada.

2 Realización de la configuración inicial con el asistente de configuración

Lea antes de iniciar el procedimiento: Realice la configuración siguiendo la guía mostrada en la pantalla de la TV. Seleccione el elemento con los cursores del mando a distancia y pulse ENTER para confirmar su selección. Para volver a la pantalla anterior, pulse RETURN.

- Si finaliza el procedimiento durante el curso o cambia el ajuste realizado en la configuración inicial y desea recuperar el asistente de configuración nuevamente, pulse RCv y, a continuación, HOME en el mando a distancia, seleccione "Setup" - "7. Hardware Setup" - "Initial Setup", y pulse ENTER.

Seleccione primero el idioma. En la siguiente pantalla, se visualizará el resumen del asistente de configuración como se muestra a continuación. Seleccione "Yes" en esta pantalla y pulse ENTER en el mando a distancia.

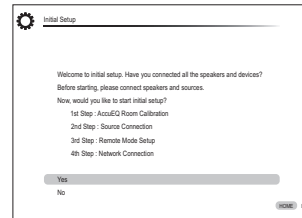

El asistente de configuración procede en los cuatro pasos que se muestran a continuación.

- 1st Step : AccuEQ Room Calibration (Calibración de habitación AccuEQ)
- 2nd Step : Source Connection (Conexión de fuente)
- 3rd Step : Remote Mode Setup (Configuración de modo remoto)
- 4th Step : Network Connection (Conexión a la red)

■ 1st Step : AccuEQ Room Calibration

El tono de prueba proveniente de cada altavoz será medido para habilitar la configuración del número de altavoces, el nivel del volumen, la presencia o ausencia de cada altavoz y la distancia desde la posición principal de audición.

- No podrá volver a la pantalla anterior durante la configuración del altavoz, incluso si pulsa RETURN.

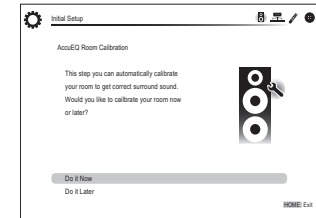

1. Coloque el micrófono de configuración del altavoz.

Cuando se visualiza la pantalla de inicio anterior, antes de empezar el procedimiento, coloque el micrófono de configuración del altavoz suministrado en la posición de medición ★ tomando como referencia la siguiente figura.

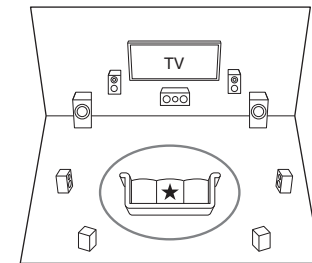

- : Área de audición
- ★ : Posición de medición con el micrófono

- * Si sostiene el micrófono con la mano, no será posible una medición correcta. No se puede realizar la medición si se están utilizando auriculares.
- * El sonido del subwoofer puede no ser detectado debido a que consiste en frecuencias extremadamente bajas. Ajuste el volumen del subwoofer aproximadamente a la mitad de su volumen máximo y ajuste su frecuencia al máximo nivel.
- * Se escuchará un tono de prueba alto durante la medición. La medición puede ser interrumpida si hay ruido ambiente o interferencia de radiofrecuencias. Cierre las ventanas y apague los electrodomésticos y luces fluorescentes.

2. Después de colocar el micrófono en la posición de medición, seleccione “Do it Now” con los cursores y pulse ENTER.

3. Cuando se muestre “Please plug microphone that came in a box with AV receiver.”, conecte el micrófono al conector SETUP MIC de la unidad

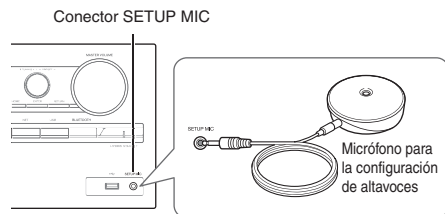

4. Siga la guía mostrada en la pantalla de la TV.

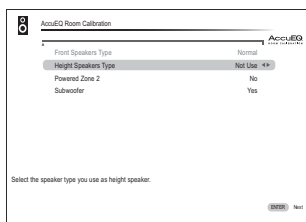

Cuando visualice la pantalla anterior, pulse ENTER en el mando a distancia. En la siguiente pantalla se confirmará el suministro de alimentación. Compruebe y pulse ENTER en el mando a distancia. En la siguiente pantalla, se confirmará la instalación del micrófono de configuración de los altavoces. Compruebe y pulse ENTER en el mando a distancia.

5. Los tonos de prueba suenan en los altavoces conectados y da inicio la configuración automática de altavoces.

La medición será realizada dos veces por cada altavoz. Tarda varios minutos en completarse. Mantenga la habitación en el mayor silencio posible durante la medición. Si alguno de los altavoces no produce el tono de prueba, compruebe que no esté desconectado.

- Durante la medición, cada altavoz emite tonos de prueba a un nivel de sonido elevado. Tenga cuidado con las fugas de sonido que podrían alterar a sus vecinos, o tenga cuidado de no asustar a niños pequeños.

6. Cuando se ha completado, se muestra el resultado de la medición.

Pulse ◀/▶ en el mando a distancia para comprobar los ajustes. Pulse ENTER con “Save” seleccionado.

- Si hay un mensaje de error, siga las instrucciones en pantalla para eliminar la causa del error.
- Debido a las complejidades eléctricas y a la interacción con la sala, puede advertir resultados irregulares al ajustar el nivel o distancia de cada altavoz con configuración de altavoces automática. Si es así, puede ser necesario ajustar el nivel del altavoz u otros ajustes manualmente escuchando el sonido real.

7. Cuando se muestre “Please unplug setup microphone.”, desconecte el micrófono.

■ 2nd Step : Source Connection

Puede comprobar si está conectada o no correctamente cada fuente de entrada.

1. Cuando se visualiza la pantalla de inicio Source Connection, seleccione “Yes, Continue” con los cursores y pulse ENTER.

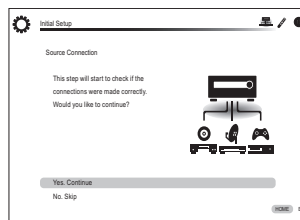

2. Seleccione la entrada deseada para comprobar la conexión y pulse ENTER.

Inicie la reproducción del dispositivo seleccionado. Si la conexión es correcta, el vídeo/audio de la fuente de entrada seleccionada en la unidad será reproducido.

3. Después de comprobar la conexión, seleccione “Yes” con los cursores y pulse ENTER.

- Si selecciona “No” y pulsa ENTER, será visualizada la causa del error. Siga la guía para eliminar la causa del error y compruebe nuevamente la conexión.

4. Seleccione “Yes” con los cursores y pulse Enter en el mando a distancia para comprobar la conexión de otras entradas o seleccione “No, Done Checking” y pulse ENTER para omitir.

Si selecciona “Yes”, regresará a la pantalla del paso 2.

Si selecciona “No, Done Checking”, procederá al paso 5.

5. Habilitar la operación vinculada a HDMI y otras funciones

En la siguiente pantalla, puede habilitar la operación vinculada a HDMI con un dispositivo compatible con CEC, conexión con TV compatible con ARC y la función HDMI Through. Con los cursores del mando a distancia, seleccione “Yes” para habilitarlos o “No, Done Checking” para omitir y, a continuación, pulse ENTER.

6. Seleccione “Yes” con los cursores y pulse ENTER para habilitar la función vinculada a CEC o seleccione “No” y pulse ENTER para mantenerla deshabilitada.

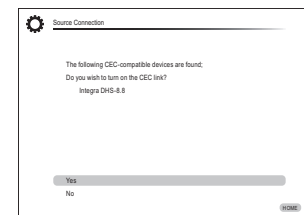

Si selecciona “Yes”, la conexión con una TV compatible con ARC y la función HDMI Through serán ajustadas a “Auto” y estarán habilitadas.

■ 3rd Step : Remote Mode Setup

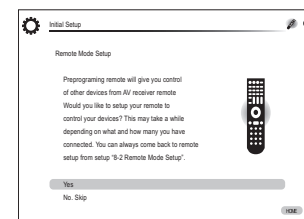

Puede habilitar la operación de otros componentes usando el mando a distancia de la unidad. Cuando visualice la pantalla de inicio Remote Mode Setup, seleccione “Yes” con los cursores y pulse ENTER en el mando a distancia. Siga la guía para seleccionar el botón REMOTE MODE deseado y, en la pantalla del teclado, ingrese los primeros tres caracteres del nombre de marca del dispositivo que va a programar (por ejemplo, “ONK” para ONKYO) y busque el código del mando a distancia. La guía también explicará cómo debe ajustar el mando a distancia.

■ 4th Step : Network Connection

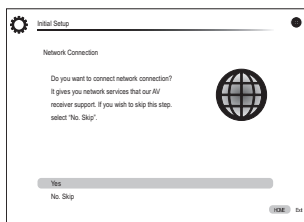

Puede comprobar la conexión de red y realizar la configuración Wi-Fi. Cuando visualice la pantalla de inicio Network Connection, seleccione “Yes” con los cursores y pulse ENTER en el mando a distancia. Si selecciona “Wired” en la siguiente pantalla, podrá ver el estado de conexión del cable Ethernet.LAN Para realizar la configuración de Wi-Fi, seleccione “Wireless”, pulse ENTER en el mando a distancia y siga las secciones siguientes.

Realice las siguientes preparaciones.

La conexión Wi-Fi requiere un punto de acceso, tal como un enrutador de LAN inalámbrica (*). Escriba la SSID y la contraseña (clave) del punto de acceso si se muestran en la etiqueta del cuerpo principal. Si el punto de acceso tiene un botón de configuración automática (puede tener diferentes nombres dependiendo del fabricante), puede configurar sin poner la clave. Para cómo utilizar el botón de configuración automática del punto de acceso, consulte su manual de instrucciones.

* La unidad es compatible con la conexión Wi-Fi con puntos de acceso de 2,4 GHz.

1. Seleccione la SSID del punto de acceso a conectar con los cursores y pulse ENTER.

Cuando la SSID del punto de acceso aparece en la pantalla de TV, seleccione el punto de acceso deseado.

- Si cambió la configuración inicial del punto de acceso para saltarse la introducción de la contraseña, el paso 3 empieza automáticamente.
- Si cambió la configuración inicial del punto de acceso para ocultar la SSID, consulte “Cuando el punto de acceso no se muestra”.

2. Seleccione y configure el método de autenticación.

La pantalla “Enter Password” podría visualizarse automáticamente, en lugar de la siguiente pantalla, si el enrutador de LAN inalámbrica no dispone de un botón de configuración automática.

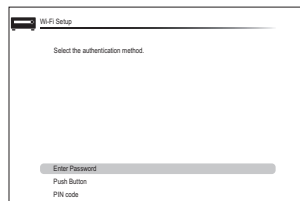

Cuando la pantalla de arriba se muestra, seleccione y configure uno de los tres métodos de autenticación: “Enter Password”, “Push Button” y “PIN code”. Vea debajo los detalles de y cómo configurar cada método.

Enter Password: Introduzca la contraseña del punto de acceso para establecer conexión.

- ① Seleccione “Enter Password” con los cursores y pulse ENTER.
- ② Introduzca la contraseña (*) en la pantalla del teclado, seleccione “OK” con los cursores y pulse ENTER.
 - * Seleccione “Shift” y pulse ENTER para alternar entre mayúsculas y minúsculas. Seleccione “—” o “—” y pulse ENTER para mover el cursor en la dirección seleccionada. Seleccione “Back Space” y pulse ENTER para borrar el carácter a la izquierda de la posición del cursor. Para seleccionar si ocultar la contraseña con (*) o mostrarla en texto normal, pulse D en el mando a distancia. Pulse +10 en el mando a distancia para activar la función “Shift” y CLR para borrar todos los caracteres introducidos.
- ③ Si el método de seguridad del punto de acceso a conectar es WEP, seleccione “Default Key ID”, seleccione “OK” y pulse ENTER.

Push Button: Utilice el botón de configuración automática del punto de acceso para establecer la conexión.

- ① Seleccione “Push Button” con los cursores y pulse ENTER.
- ② Mantenga pulsado el botón de configuración automática del punto de acceso durante los segundos que sean necesarios, seleccione “OK” con los cursores y pulse ENTER.

PIN code: Seleccione este método cuando el botón de configuración automática del punto de acceso no está a su alcance. Seleccione “PIN code” con los cursores y pulse ENTER para mostrar el código PIN code de 8 dígitos. Registre el PIN code visualizado en el punto de acceso, seleccione “OK” con los cursores y pulse ENTER. Para obtener más información sobre cómo registrar el PIN code en el punto de acceso, consulte su manual de instrucciones.

3. Establecer conexión.

El proceso de conexión comienza y el indicador Wi-Fi en la izquierda de la pantalla de la unidad comienza a parpadear. Cuando se ha establecido la conexión, el indicador Wi-Fi deja de parpadear y permanece iluminado. Si el indicador Wi-Fi no permanece iluminado, la conexión no se ha establecido. Realice la configuración otra vez. Si “Push Button” no funciona, intente “Enter Password”.

Cuando el punto de acceso no se muestra

Seleccione “Other...” con el cursor ► del mando a distancia y pulse ENTER para visualizar la pantalla del teclado. Introduzca la SSID y contraseña. Realice las siguientes configuraciones de acuerdo a la configuración del router.

■ Método WPA/WPA2

Seleccione “WPA” o “WPA2” en “Security Method”, seleccione “OK” y pulse ENTER.

■ Método WEP

Seleccione “WEP” en “Security Method” y seleccione “Default Key ID”. A continuación seleccione “OK” y pulse ENTER.

- Si la configuración de cifrado no se ha realizado en el enrutador de LAN inalámbrica, seleccione “None” en “Security Method”, seleccione “OK” y pulse ENTER.

■ Salir del asistente de configuración

Después de finalizar la configuración inicial, mantenga seleccionado “Finished” y pulse ENTER en el mando a distancia. En ese momento se habrá completado la conexión y la configuración de la unidad. Consulte el Paso 3 y disfrute de su cine en casa.

Paso 3: Reproducción

1

Reproducción del reproductor y la TV

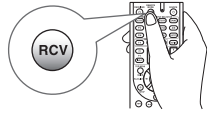

● **Para controlar la unidad:** El mando a distancia de esta unidad tiene la función de modo remoto para controlar otros dispositivos. No puede controlar esta unidad si el mando a distancia está en un modo remoto que no sea el modo RECEIVER (para controlar esta unidad). Asegúrese de pulsar ② RCV para seleccionar el modo RECEIVER antes de iniciar la operación.

1. Encendiendo la unidad

Pulse ① **RECEIVER** en el mando a distancia para encender la alimentación.

- Cambie la entrada en la TV a aquella asignada a la unidad. Utilice el mando a distancia de la TV.

2. Seleccione la entrada de la unidad e inicie la reproducción en el reproductor o la TV.

Pulse ③ **INPUT SELECTOR** al que se ha asignado el reproductor deseado. Pulse TV/CD para reproducir el sonido de la TV. También puede utilizar los botones del selector de entrada en la unidad principal.

- La entrada será seleccionada automáticamente si la TV o el reproductor son compatibles con CEC y está conectado a la unidad con un cable HDMI.

3. Seleccione el modo de audición deseado.

Pulse los botones de modo de audición ⑥ para cambiar el modo de manera que pueda disfrutar diferentes modos de audición. Para obtener más información acerca de los modos de audición, consulte "Listening modes" en la próxima página.

4. Ajuste el volumen con ⑩.

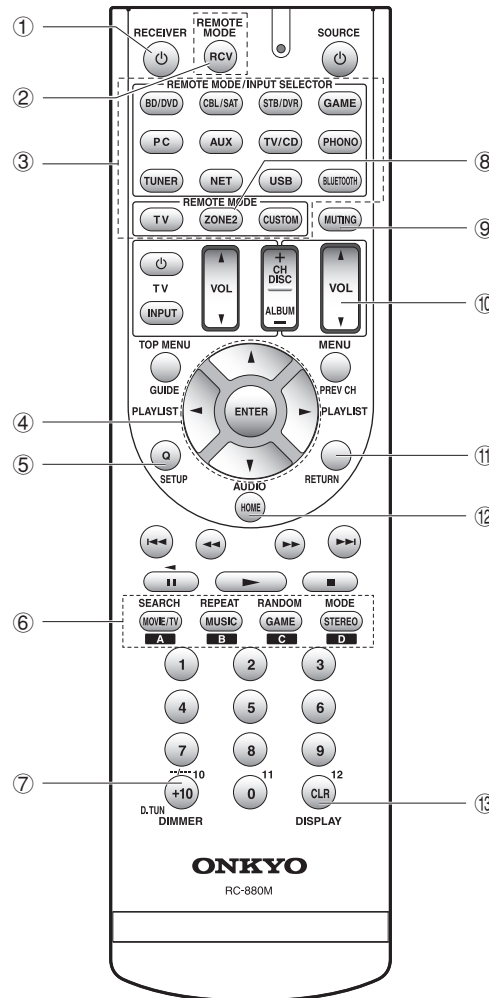

Nombres de las partes del mando a distancia

- 1 **Botón **RECEIVER**:** Enciende la unidad o la pone en modo de espera.
 - 2 **Botón **RCV**:** Cambia el mando a distancia al modo usado para operar esta unidad.
 - 3 **Botón **REMOTE MODE/INPUT SELECTOR**:** Cambia la entrada a reproducir.
 - 4 **Botones del cursor y botón **ENTER**:** Mueve el cursor y confirma la selección.
 - 5 **Botón **Q SETUP**:** Muestra el menú Quick Setup que le permite acceder rápidamente a los elementos de ajuste frecuentemente utilizados incluyendo la selección de entrada y el ajuste del volumen.
 - 6 **Botones de modo de audición:** Le permite seleccionar el modo de audición.
 - 7 **Botón **DIMMER**:** Cambia el brillo de la pantalla.
 - 8 **Botón **ZONE2**:** Utilizar cuando la unidad esté conectada a un amplificador integrado en una habitación distinta y el sonido sea ahí reproducido.
 - 9 **Botón **MUTING**:** Silencia el audio temporalmente.
 - 10 **Botones **VOLUME**:** Le permiten ajustar el volumen. Este botón también cancela el modo silencioso.
 - 11 **Botón **RETURN**:** Regresa la pantalla al estado anterior.
 - 12 **Botón **HOME**:** Muestra el menú HOME que le permite realizar ajustes avanzados y utilizar la radio por Internet y DLNA.
 - 13 **Botón **DISPLAY**:** Cambia la información en la pantalla.
- Los botones distintos a los anteriores son para operar otros dispositivos.

Modos de audición

Puede seleccionar un modo de audición tal como Dolby Atmos, Dolby Digital y DTS. Seleccione el modo deseado cambiando y escuchando sonido real en diferentes modos. Los modos de audición seleccionables dependen del formato de las señales de entrada.

MOVIE/TV: Puede seleccionar un modo de audición adecuado para películas y programas de TV.

MUSIC: Puede seleccionar los modos de audición adecuados para música.

GAME: Puede seleccionar un modo de audición adecuado para juegos.

STEREO: Puede seleccionar un modo de audición para estéreo y todas las fuentes de los canales estéreo.

PURE AUDIO (sólo la unidad principal) (modelos europeos): Los circuitos de la pantalla y de vídeo analógico son cortados para proporcionar un sonido más puro.

- Para obtener más información sobre los modos de audición, consulte el manual avanzado.

“Direct” para reproducir las señales de entrada tal cual

Seleccionar este modo permite que las señales de entrada sean reproducidas tal como son. Por ejemplo, las señales de 2 canales de un CD de música se reproducirán en estéreo, las señales en 5.1 canales en 5.1 canales y las señales en Dolby Digital de un disco blu-ray o DVD en el campo de sonido Dolby Digital de acuerdo al número especificado de canales.

Otras funciones útiles

■ Reproducción de vídeo y audio desde diferentes fuentes

Es posible reproducir audio y vídeo desde diferentes fuentes. Por ejemplo, puede reproducir audio desde el reproductor de CD y vídeo desde el reproductor de BD/DVD. En ese caso, pulse BD/DVD y luego TV/CD. Inicie entonces la reproducción en el reproductor de BD/DVD y el reproductor de CD. Esta función es efectiva cuando se ha seleccionado una entrada con audio solamente (TV/CD, TUNER o BD/DVD en la configuración inicial).

- **Ajuste de la calidad de sonido:** Es posible mejorar o moderar los bajos y altos de los altavoces delanteros. Pulse varias veces TONE en la unidad principal para seleccionar el ajuste deseado entre “Bass”, “Treble” y “Phase Matching Bass”, y ajuste con +/-.
- No puede seleccionarse si el modo de audición es Pure Audio (modelos europeos) o Direct o THX.

“Bass”: Le permite mejorar o moderar el rango de tono bajo.

“Treble”: Le permite mejorar o moderar el rango de tono alto.

“Phase Matching Bass”: Le permite mantener el registro medio limpio y mejorar eficazmente el rango de tono bajo.

- **Silenciar temporalmente:** Pulse MUTING en el mando a distancia. Para cancelar el modo silencioso, pulse MUTING de nuevo, o pulse VOL ▲/▼.

■ **Cambio del brillo de la pantalla:** Pulse DIMMER en el mando a distancia. El brillo de la pantalla cambia cada vez que pulsa el botón.

- **Comprobación del formato de entrada:** Pulse DISPLAY en el mando a distancia varias veces para cambiar la pantalla de la unidad principal en el siguiente orden:

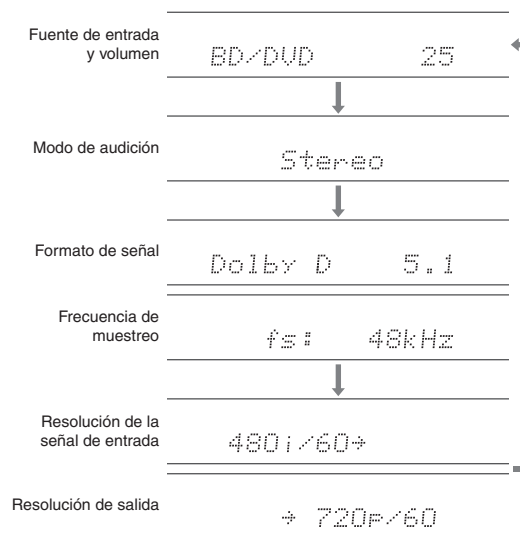

2 Escuchar la radio AM/FM

El Manual básico explica el método de uso de la sintonización automática. Para más información sobre la sintonización manual, consulte el Manual avanzado.

1. Pulse TUNER en la unidad principal varias veces para seleccionar o “AM” o “FM”.
2. Pulse TUNING MODE en la unidad, de modo que el indicador “AUTO” de la pantalla se ilumine.
3. Pulse ▼ TUNING ▲ en la unidad.

Comienza la sintonización automática de una emisora de radio. La búsqueda se detiene al encontrar una. Cuando se sintoniza una emisora de radio, el indicador “▶ TUNED ◀” se enciende en la pantalla. El indicador “FM STEREO” se enciende si la emisora de radio es una emisora de radio FM.



(La visualización real varía en función del país).

Registro de una emisora de radio: Puede registrar hasta un máximo de 40 emisoras de radio AM/FM favoritas.

1. Sintonice la emisora de radio AM/FM que desea registrar.
2. Pulse MEMORY en la unidad principal, de modo que el número preajustado parpadee en la pantalla.
3. Pulse repetidamente ◀PRESET▶ en la unidad para seleccionar un número entre 1 y 40 mientras el número preestablecido está parpadeando (aproximadamente 8 segundos).
4. Pulse otra vez MEMORY en la unidad principal para registrar la estación. Cuando se ha finalizado el registro, el número preestablecido deja de parpadear. Para seleccionar una emisora de radio preestablecida, pulse ◀ PRESET ▶ en la unidad principal o CH +/- en el mando a distancia.

3 Conexión y reproducción del dispositivo habilitado con Bluetooth

Puede disfrutar de archivos de música almacenados en un teléfono inteligente u otros dispositivos con Bluetooth de forma inalámbrica. El área de cobertura es de 15 metros (48 pies).

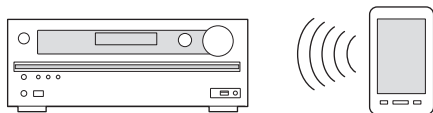

- Los dispositivos compatibles con Bluetooth deben ser compatibles con el perfil A2DP.
- Tenga en cuenta que la conexión con todos los dispositivos que tengan Bluetooth no siempre está garantizada.

Emparejado

El emparejado es necesario cuando se conectan dispositivos compatibles con Bluetooth por primera vez. Antes de comenzar el procedimiento, aprenda cómo activar la función de configuración Bluetooth y cómo conectarse con otros dispositivos en el dispositivo con Bluetooth.

1. Pulse BLUETOOTH en el mando a distancia.

La unidad entra en el modo de emparejado y el indicador BLUETOOTH empieza a parpadear.

2. Mientras el indicador BLUETOOTH está parpadeando, complete la conexión en el dispositivo compatible con Bluetooth en el área cercana dentro de los 2 minutos siguientes aproximadamente.

Si el nombre de esta unidad se muestra en la pantalla del dispositivo con Bluetooth, seleccione esta unidad. El emparejado terminará en poco tiempo.

- Si se le pide una contraseña, introduzca "0000".
- Cuando conecte la unidad a cualquier otro dispositivo con Bluetooth, comience el emparejado manteniendo pulsando BLUETOOTH hasta que el indicador BLUETOOTH comience a parpadear. Esta unidad puede almacenar la información de hasta ocho dispositivos emparejados.

Reproducción de sonido del dispositivo con Bluetooth

Si la unidad está activada y el dispositivo con Bluetooth está conectado, la entrada cambiará automáticamente a BLUETOOTH. Reproduzca música en este estado.

- Si la unidad está activada, podría transcurrir alrededor de un minuto hasta que la conexión se establezca, ya que la función Bluetooth necesita algo de tiempo para comenzar.
- Si el ajuste del volumen en el dispositivo con Bluetooth es bajo, el sonido no saldrá desde esta unidad.
- Debido a las características de la tecnología inalámbrica Bluetooth, el sonido producido en esta unidad puede quedar ligeramente detrás del sonido reproducido en el dispositivo Bluetooth.

4 Uso del menú HOME

En el menú HOME puede realizar ajustes avanzados y utilizar las funciones de radio por Internet y DLNA. Para obtener más información sobre la operación, consulte el Manual avanzado.

1. Después de pulsar RCV, pulse HOME en el mando a distancia.

El menú HOME aparece en la pantalla de la TV.

También puede utilizar el botón HOME en la unidad principal.

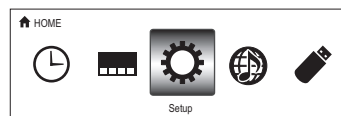

2. Seleccione el elemento con los cursores del mando a distancia y pulse ENTER para confirmar su selección.

Para volver a la pantalla anterior, pulse RETURN. Para volver al menú HOME, pulse HOME.

■ **Sleep Timer:** Seleccione para poner a la unidad en modo de espera automáticamente cuando pasa el tiempo especificado.

■ **InstaPrevue:** Seleccione previsualizar la entrada de vídeo de los conectores de entrada HDMI colectivamente en una sola pantalla. La pantalla tiene una ventana

principal (vídeo de entrada actual) y ventanas secundarias (otros vídeos de entrada). Para cambiar la entrada actual, seleccione la ventana secundaria deseada con los cursores y pulse ENTER.

- Una ventana secundaria negra se muestra para la entrada sin señales de vídeo.
- "InstaPrevue" no se puede seleccionar si el vídeo está entrando desde HDMI IN 5 o 6, o si no hay señal en la ventana principal.
- Dependiendo de las señales de vídeo, es posible que la imagen no se muestre correctamente en las miniaturas de previsualización.
- 1080p o resolución superior no compatibles.

■ **Setup:** Puede cambiar la asignación de los botones de los terminales de entrada y del selector de entrada y también realizar varios ajustes de los altavoces y otros ajustes avanzados.

■ **Network Service:** Seleccione utilizar servicios de radio por Internet y la función DLNA. Cuando conecte la unidad a la red y pulse ENTER, se mostrará la pantalla del servicio de red en la TV. En la pantalla de la TV, seleccione el servicio o el archivo de música deseados con los cursores del mando a distancia y pulse ENTER para confirmar e iniciar la reproducción.

Internet radio service: Puede escuchar TuneIn u otras emisoras de radio por Internet registradas previamente.

DLNA: Puede reproducir los archivos de música almacenados en el PC o dispositivo NAS conectado a la red. Seleccione el servidor con los cursores, seleccione el archivo de música deseado y pulse ENTER para iniciar la reproducción.

Home Media: Puede reproducir archivos de música en una carpeta compartida en el PC o dispositivo NAS conectado a la red. Seleccione el servidor con los cursores, seleccione el archivo de música deseado y pulse ENTER para iniciar la reproducción.

- "Network Service" se vuelve seleccionable después de que la red comienza, incluso si no puede ser seleccionado primero. Puede tomar alrededor de un minuto iniciar.
- Cuando seleccione "Network Service" por primera vez, aparecerá la pantalla "DISCLAIMER" en la TV. Seleccione "Agree" si acepta el contenido. Si no acepta el contenido, no podrá usar el servicio de la red.

* No puede usar la función Network Service a menos que la TV esté conectada por medio de HDMI debido a que no es posible seleccionar "Agree" en la pantalla "DISCLAIMER".

- El diseño de los iconos en el menú principal de “Network Service” puede ser modificado. Pulse NET en el mando a distancia y pulse D. Con los cursores, seleccione el icono que desee mover y pulse ENTER. Seleccione el icono a sustituir y pulse ENTER. Sus posiciones están ahora cambiadas.

■ **USB:** Seleccione “USB” en la pantalla de la TV y conecte un dispositivo de almacenamiento USB en el puerto USB del panel frontal. En la pantalla de la TV, seleccione la carpeta o el archivo de música deseados con los cursores del mando a distancia y pulse ENTER para confirmar e iniciar la reproducción.

- “USB” se vuelve seleccionable después de que la función USB comienza, incluso si no puede ser seleccionado primero. Puede tomar alrededor de un minuto iniciar.

5 Uso del menú Quick Setup

En el menú Quick Setup puede configurar las funciones frecuentemente utilizadas, incluyendo la selección de entrada y el ajuste del volumen.

1. Pulse Q SETUP en el mando a distancia.

El menú Quick Setup aparece en la pantalla de la TV conectada.

CBL/SAT	
Input	BD DVD
Audio	CBL/SAT
Video	STB DVR
Information	GAME
Listening Mode	PC
	AUX

2. Seleccione el elemento con los cursores del mando a distancia y pulse ENTER para confirmar su selección. Para volver a la pantalla anterior, pulse RETURN.

■ **Input:** Seleccione la entrada y compruebe la asignación de los botones del selector de entrada.

■ **Audio:** Puede realizar diferentes ajustes de sonido, incluyendo la calidad del sonido y el ajuste del nivel del altavoz.

- No podrá seleccionar este elemento si el audio es emitido desde los altavoces del televisor.

A/V Sync: Si el vídeo va por detrás del audio, puede retrasar el audio para corregir la diferencia. Se pueden

establecer diferentes ajustes para cada entrada.

- No puede seleccionarse si está seleccionada la entrada “NET”, “USB” o “BLUETOOTH”.
- No puede seleccionarse si el modo de audición es Pure Audio (modelos europeos) o Direct.

Bass, Treble: Ajusta el volumen del altavoz frontal.

- No puede seleccionarse si el modo de audición es Pure Audio (modelos europeos) o Direct o THX.

Phase Matching Bass: Suprime el cambio de fase en el rango medio para mejorar el sonido de los bajos. Así se puede obtener un sonido de bajos suave y poderoso.

- No se puede seleccionar si el modo de audición es Pure Audio (modelos europeos), Direct o THX.

Subwoofer Level, Center Level: Ajusta el nivel del altavoz mientras escucha el sonido. El ajuste que realizó será restaurado al estado previo cuando ponga la unidad en modo de espera.

- Los altavoces no pueden ser ajustados si han sido ajustados en “No” en “Setup” - “2. Speaker Setup” - “Speaker Configuration”.

Late Night: Hace que los sonidos pequeños se oigan con facilidad. Es muy útil cuando necesita reducir el volumen al ver una película muy tarde por la noche. Puede disfrutar el efecto únicamente con fuentes Dolby Digital, Dolby Digital Plus y Dolby TrueHD.

- Poner la unidad en modo de espera colocará el ajuste en “Off”. La configuración está ajustada en “Auto” en Dolby TrueHD.
- No puede usar la función durante la reproducción Dolby TrueHD si “Setup” - “3. Audio Adjust” - “Dolby” - “Loudness Management” está ajustado en “Off”.

Music Optimizer : Mejora la calidad del audio comprimido. La reproducción de sonido de archivos comprimidos con pérdidas tales como MP3 será mejorada. La configuración puede ajustarse de forma separada en cada entrada.

- La configuración es efectiva en las señales de 48 kHz o menos. La configuración no es efectiva en las señales bitstream.
- No puede seleccionarse si el modo de audición es Pure Audio (modelos europeos) o Direct.

Re-EQ, Re-EQ(THX): Ajuste la banda de sonido para hacerla más adecuada para el sistema de cine en casa.

- Esta función se puede utilizar en los siguientes modos de audición: Dolby Digital, Dolby Digital Plus, Dolby TrueHD, Multichannel, DTS, DTS-ES, DTS Neo:6 Cinema, DTS 96/24, DTS Neo:6, DTS-HD High Resolution Audio,

DTS-HD Master Audio, y DTS Express.

- En Re-EQ(THX), se pueden usar los siguientes modos de audición: THX Cinema, THX I/S Cinema, y THX Surround EX.

■ Video:

Monitor Out: La señales de entrada de vídeo introducidas en la unidad serán convertidas por la unidad cuando sean enviadas desde el conector HDMI OUT al TV, de tal modo que su resolución pueda coincidir con aquella que usa la TV. Seleccione el conector HDMI OUT que se va a utilizar para la salida.

Wide Mode: Ajuste la relación de aspecto.

Picture Mode: Puede ajustar la calidad de la imagen. “Cinema” ajustará automáticamente la imagen para que sea más adecuada para ver vídeos y “Game” para juegos. En “Standard”, la resolución cambiará pero no se ajustará la calidad de imagen. En “Custom”, puede ajustar el brillo, el contraste, el tinte y la saturación según lo desee. Si no ajusta la resolución ni la calidad de la imagen, seleccione “Bypass”.

- “Wide Mode” y “Picture Mode” se pueden ajustar solamente en la salida de vídeo desde el conector HDMI OUT MAIN.
- No se puede seleccionar “Video” si está seleccionada la entrada “NET”, “USB” o “BLUETOOTH”.

■ Information:

Audio: Muestra la fuente de entrada de audio, el formato, el número de canales, la frecuencia de muestreo, el modo de audición, el número de canales de salida y otra información sobre el audio.

Video: Muestra la fuente de entrada de vídeo, la resolución, el formato de la señal, el tono de color, la información 3D, el aspecto, el modo de imagen, la salida y otra información de vídeo.

Tuner: Muestra la banda, la frecuencia, el número preestablecido y otra información del sintonizador (radio).

■ **Listening Mode:** Seleccione el modo de audición desde las categorías de “MOVIE/TV”, “MUSIC”, “GAME” y “THX”.

- No puede seleccionarse cuando el audio se reproduce desde los altavoces de la TV.

6 Uso de la función multizona

Puede conectar en múltiples zonas la unidad con un amplificador integrado y altavoces en una habitación separada y reproducir el sonido desde un dispositivo externo conectado a los conectores de entrada de audio analógico de la unidad, desde la fuente "NET", "USB" o "BLUETOOTH" y la emisión de AM/FM. Es posible realizar la reproducción en la habitación principal y en una habitación separada al mismo tiempo, por ejemplo, reproduciendo el reproductor de discos Blu-ray en la sala principal donde se encuentra la unidad mientras reproduce radio por Internet en una habitación separada. También es posible realizar la reproducción sólo en una habitación separada.

- En cuanto a la entrada de audio analógico, es posible reproducir la misma fuente o fuentes diferentes en la habitación principal y en la habitación separada.
- En cuanto a "NET", "USB" y "BLUETOOTH", no puede seleccionar diferentes entradas para la habitación principal y la habitación separada. Por ejemplo, si se ha seleccionado "NET" en la habitación principal y luego se ha seleccionado "USB" como fuente de reproducción en la habitación separada, la entrada en la habitación principal cambiará a "USB" acordesmente.
- Cuando escuche transmisiones AM/FM, no puede seleccionar diferentes estaciones para la habitación principal y la habitación separada. Por lo tanto, en ambas habitaciones se oír la transmisión de la misma estación.

Conexión con el reproductor

Para enviar audio de un reproductor de discos Blu-ray o de otro reproductor como la fuente de reproducción multizona, es necesario conectar los conectores de salida de audio RCA del reproductor y los conectores de entrada de audio analógico de la unidad usando el cable RCA.

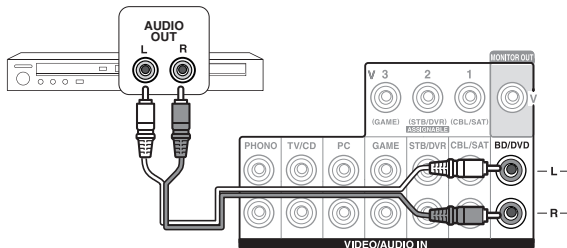

- La emisión a multizona no es posible si la conexión se realiza solamente con el cable HDMI o el cable digital.
- Algunos reproductores requieren un ajuste de salida de audio analógico.

Realizar la conexión multizona

■ Conexión de un amplificador o receptor en otra habitación

Es posible reproducir una fuente de 2 canales en otra habitación mientras se reproduce una fuente de 7.2 canales en la habitación principal. Conecte los conectores LINE OUT ZONE2 de la unidad y los conectores de entrada de línea del amplificador integrado en una habitación separada con un cable RCA.

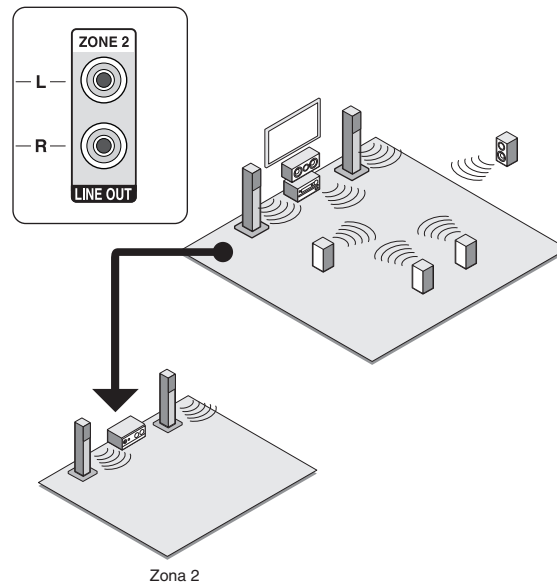

- El volumen debería ser ajustado con el amplificador integrado utilizado en la habitación separada.

Paso 3: Reproducción

■ Conexión de altavoces en otra habitación

Es posible conectar directamente los altavoces en otra habitación sin un amplificador. Conecte los altavoces de la otra habitación a los terminales de altavoz SPEAKERS ZONE2 de la unidad que está usando los cables de los altavoces. Tenga en cuenta que 5.2 canales será el máximo (*) en la habitación principal durante la reproducción en la Zone 2. No se puede emitir audio desde los altavoces envolventes traseros ni los altavoces de altura.

* En dicho caso, no pueden seleccionarse algunos modos de audición, incluido Dolby Atmos.

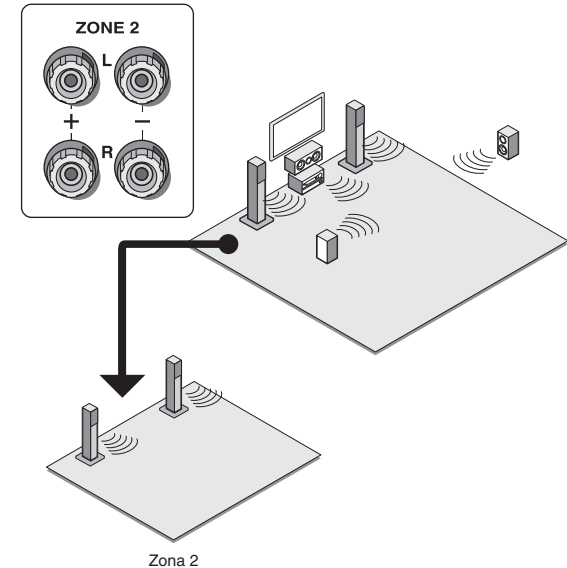

Cambie el ajuste: Después de conectar los altavoces, pulse RCV y, a continuación, HOME en el mando a distancia, seleccione "Setup" - "2. Speaker Setup" - "Speaker Settings" y ajuste "Powered Zone2" en "Yes".

- Ajuste el volumen de esta unidad. Para ajustar el volumen, pulse ZONE2 en el mando a distancia y ajuste con VOL ▲/▼. Para controlar la unidad principal, pulse ZONE2 y en un plazo de 8 segundos, ajuste con el control MASTER VOLUME. Podrá silenciar el sonido pulsando MUTING en el mando a distancia.

Cómo llevar a cabo la reproducción multizona

1. Pulse ZONE2 en el mando a distancia, apunte el mando a distancia a la unidad y pulse \odot RECEIVER.

“Z2” se ilumina en la pantalla de la unidad principal y la función multizona se activa. (La Zone 2 está ahora activada).

2. Pulse ZONE2 otra vez en el mando a distancia y pulse INPUT SELECTOR de la entrada que se va a reproducir en una habitación separada.

- Si pone la unidad en modo de espera durante la reproducción multizona, el indicador Z2 se atenúa y el modo de reproducción se cambia al modo de reproducción sólo en una habitación separada. Llevar a cabo los pasos 1 y 2 mientras la unidad está en modo de espera también cambia el modo de reproducción para reproducir únicamente en una habitación separada. Para reproducir la misma fuente en la habitación principal y en la habitación separada, mantenga pulsado ZONE2 durante aproximadamente 3 segundos.

Para controlar en la unidad principal: pulse ZONE2 y, dentro de los siguientes 8 segundos, pulse el botón del selector de la entrada que será reproducida en una habitación separada. (Para reproducir la misma fuente en la habitación principal y en la habitación separada, pulse ZONE2 dos veces).

Para desactivar la función multizona: Pulse ZONE2 en el mando a distancia y pulse \odot RECEIVER. O pulse OFF en la unidad principal.

- Si Zone 2 está activado, el consumo de energía durante el modo de espera será mayor de lo normal.
- Si Zone 2 está activada cuando el modo de audición de la habitación principal es Pure Audio, automáticamente cambiará a Direct. (Modelos europeos)
- Cuando Zone 2 está activada, la función del sistema vinculado RI (entrelazado entre componentes Onkyo) está desactivada.
- Pulsar INPUT SELECTOR en el mando a distancia mientras se usa el mando a distancia para la Zone 2 cambia el objetivo controlado a la habitación principal. Para volver a controlar la Zone 2, pulse ZONE2 para acceder al modo de control de zona.

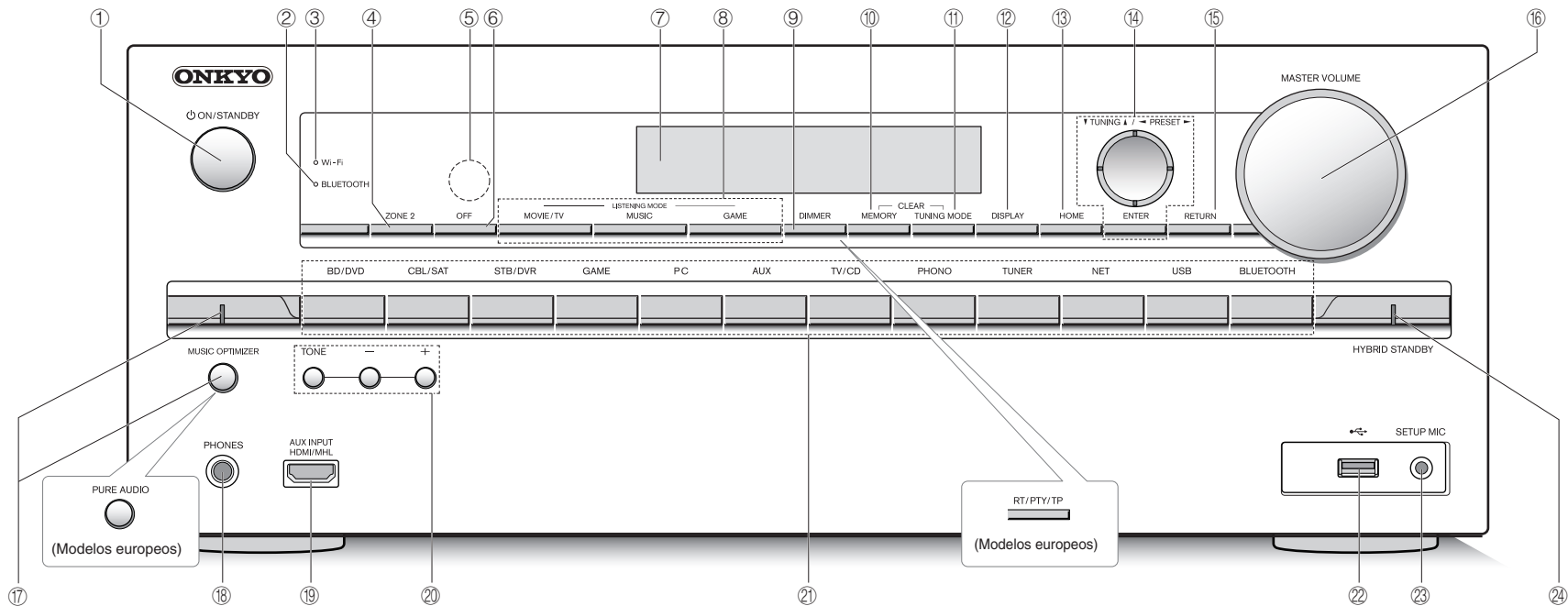

Panel frontal

- ① **Botón ON/STANDBY:** Enciende la unidad o la pone en modo de espera.
- ② **Indicador BLUETOOTH:** Parpadea mientras el emparejamiento con un dispositivo compatible con Bluetooth está en curso y permanece iluminado cuando el emparejamiento se ha completado.
- ③ **Indicador Wi-Fi:** Se ilumina cuando la unidad está conectada al router LAN inalámbrico.
- ④ **Botón ZONE2:** Controla la función multizona.
- ⑤ **Sensor del mando a distancia:** Recibe señales del mando a distancia.
- ⑥ **Botón OFF:** Desactiva la función multizona.
- ⑦ **Pantalla**
- ⑧ **Botones LISTENING MODE:** Le permite seleccionar el modo de audición.
- ⑨ **Botón DIMMER (Modelos norteamericanos):** Cambia el brillo de la pantalla.
Botón RT/PTY/TP (modelos europeos): Puede utilizarse cuando recibe la información de texto de la estación transmisora.
- ⑩ **Botón MEMORY:** Registra o borra una estación.
- ⑪ **Botón TUNING MODE:** Cambia el modo de sintonización.
- ⑫ **Botón DISPLAY:** Cambia la información en la pantalla.
- ⑬ **Botón HOME:** Muestra el menú HOME.
- ⑭ **Botones del cursor, botón TUNING▲, botón ◀PRESET▶ y botón ENTER:** Mueve el cursor y confirma la selección. Cuando escuche transmisiones AM/FM, sintonice la emisora con TUNING▲ o seleccione la emisora registrada con ◀PRESET▶.
- ⑮ **Botón RETURN:** Regresa la pantalla al estado anterior.
- ⑯ **MASTER VOLUME:** Le permiten ajustar el volumen.
- ⑰ **Botón/indicador MUSIC OPTIMIZER (modelos norteamericanos):** Activa/desactiva la función MUSIC OPTIMIZER que mejora la calidad del sonido del audio comprimido.
Botón e indicador PURE AUDIO (modelos europeos): Cambia al modo de audición Pure Audio. El indicador se ilumina en el modo de audición Pure Audio.
- ⑱ **Conector PHONES:** Se conectan auriculares estéreo con una clavija estándar.
- ⑲ **Conectores AUX INPUT HDMI/MHL:** Una cámara HD o dispositivo móvil habilitado con MHL está conectado. Es posible enviar vídeo y audio de un dispositivo móvil habilitado con MHL.
- ⑳ **Botones TONE y Nivel de tono:** Ajusta el tono alto y el tono bajo.
- ㉑ **Botones de selector de entrada:** Cambia la entrada a reproducir.
- ㉒ **Puerto USB:** Un dispositivo de almacenamiento USB está conectado de manera que los archivos de música almacenados se pueden reproducir.
- ㉓ **Conector SETUP MIC:** El micrófono para la configuración de los altavoces suministrado está conectado.
- ㉔ **Indicador HYBRID STANDBY:** Se ilumina si la unidad entra en el modo de espera cuando las funciones HDMI Through, modo de espera de red y Wakeup via Bluetooth están activadas.

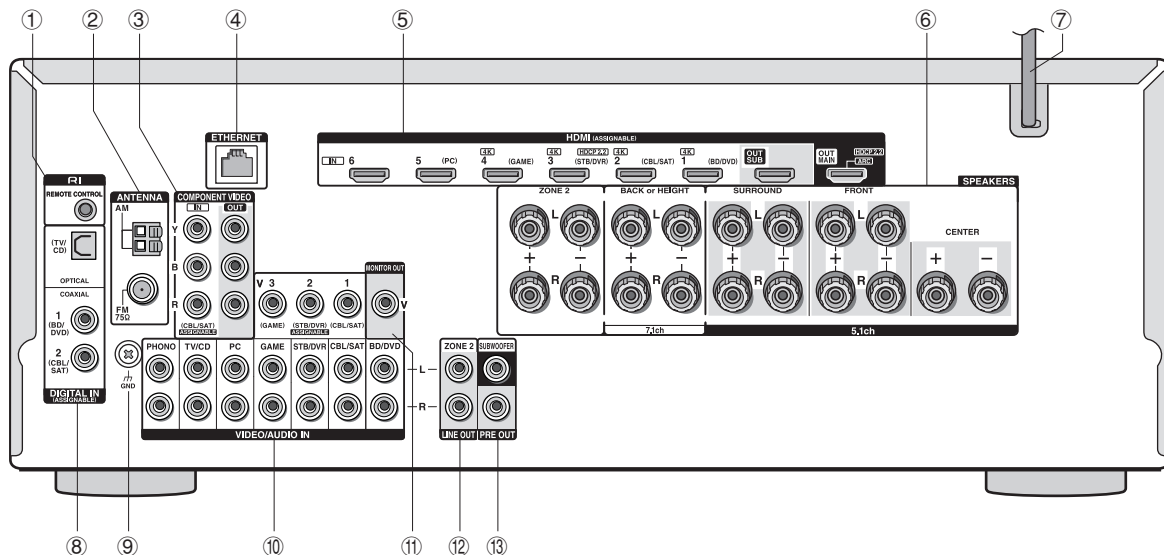

Panel trasero

- ① **Conector RI REMOTE CONTROL:** Un producto Onkyo con un conector RI puede ser conectado y sincronizado con esta unidad.
- ② **ANTENNA AM/FM 75Ω:** Las antenas suministradas están conectadas.
- ③ **Conectores COMPONENT VIDEO IN/OUT:** Conexiones de entrada/salida de vídeo por componentes.
- ④ **Puerto ETHERNET:** Usado para la conexión Ethernet.
- ⑤ **Conectores HDMI IN/OUT:** Señales de vídeo digital y señales de audio son transmitidas entre la unidad y los dispositivos conectados.
- ⑥ **Terminales SPEAKERS:** Los altavoces están conectados. Para usar la función multizona, conecte los altavoces en la habitación separada a los terminales SPEAKERS ZONE2.
- ⑦ **Cable de alimentación**
- ⑧ **Conectores DIGITAL IN COAXIAL/OPTICAL:** Entran señales de audio digital.
- ⑨ **Terminal GND:** Está conectado el cable de puesta a tierra de la tornamesa.

- ⑩ **Conectores COMPOSITE VIDEO/AUDIO IN:** Entran señales analógicas de vídeo y señales de audio.
- ⑪ **Conector MONITOR OUT V:** Las señales de vídeo son enviadas al monitor o televisor conectados mediante un cable de vídeo compuesto.
- ⑫ **Conectores LINE OUT ZONE2:** Conectores de salida de audio conectados al amplificador integrado para la reproducción multizona en otra habitación.
- ⑬ **Conectores PRE OUT SUBWOOFER:** Un subwoofer con amplificador integrado está conectado.

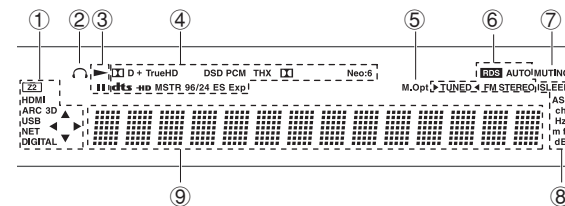

Pantalla

- ① Se ilumina en las siguientes condiciones. “Z2”: La salida ZONE 2 está activada. / “HDMI”: Entran señales HDMI y el selector de entrada HDMI está seleccionado. / “ARC”: Entran señales de audio desde una TV compatible con ARC y el selector de entrada de TV/CD está seleccionado. / “3D”: Las señales de entrada son 3D. / “USB” (*): La entrada “USB” está seleccionada y el dispositivo de almacenamiento USB está conectado. / “NET” (*): La entrada “NET” está seleccionada y la unidad está conectada a la red. / “DIGITAL”: Entran señales digitales y el selector de entrada digital está seleccionado. / Indicadores de cursor: NET o USB están controlados.
* “USB” y “NET” parpadearán si la conexión no es correcta.
- ② Permanece encendido cuando hay auriculares conectados.
- ③ Se ilumina cuando se controla NET o USB.
- ④ Se ilumina de acuerdo al tipo de señales digitales de entrada y al modo de audición.
- ⑤ Permanece encendido cuando el Optimizador de música está activado.
- ⑥ Se ilumina en las siguientes condiciones. “AUTO”: El modo de sintonización es automático. / “TUNED”: Recepción de radio AM/FM, parpadea mientras se realiza una sintonización automáticamente. / “FM STEREO”: Recepción de FM estéreo. / “RDS” (modelos europeos): Recepción de transmisión RDS.
- ⑦ “MUTING”: Parpadea cuando se encuentra silenciado.
- ⑧ Se ilumina en las siguientes condiciones. “SLEEP”: El temporizador apagado ha sido establecido. / “ASb”: El modo de espera automático está activada. / “ch”: El canal ha sido establecido. / “Hz”: Las frecuencias de cruce han sido establecidas. / “m/ft”: Las distancias de los altavoces han sido establecidas. / “dB”: El volumen del altavoz está siendo ajustado.
- ⑨ Muestra información varia sobre las señales de entrada. Al pulsar DISPLAY se muestra el tipo de señales digitales de entrada y el modo de audición.

Resolución de problemas

Antes de iniciar el procedimiento

El problema puede solucionarse simplemente encendiendo y apagando la alimentación o desconectando/conectando el cable de alimentación, lo cual es más sencillo que el procedimiento de conexión, ajuste y operación. Intente las medidas simples tanto en la unidad como en el dispositivo conectado. Si el problema es que el vídeo o el audio no son enviados o que no funciona la operación enlazada a HDMI, desconectar/conectar el cable HDMI podría ser la solución. Durante la reconexión, tenga cuidado de no doblar el cable HDMI debido a que si se dobla el cable podría no ser insertado correctamente. Después de la reconexión, apague y vuelva a encender la unidad y el dispositivo conectado.

El receptor de AV se apaga de forma imprevista.

- El receptor de AV entrará automáticamente en el modo en espera cuando se haya ajustado e iniciado el modo de espera automático.

No hay sonido o se oye muy bajo.

- Se ha seleccionado un botón selector de entrada equivocado. Seleccione una entrada correcta para el reproductor. Compruebe también que MUTING en el mando a distancia no está pulsado.
- No todos los modos de audición utilizan todos los altavoces.

No hay imagen.

- Se ha seleccionado un botón selector de entrada equivocado.
- El vídeo no es visualizado si el modo de audición es Pure Audio. (Modelos europeos)
- Para mostrar vídeo desde el reproductor conectado en la pantalla de la TV mientras la unidad está en modo de espera, necesitará activar la función HDMI Through.
- Cuando la imagen del TV está desenfocada o no es nítida, el código de alimentación o los cables de conexión de la unidad podrían tener interferencias. En ese caso, mantenga la distancia entre el cable de la antena de TV y los cables de la unidad.
- Si conecta un reproductor compatible con HDCP2.2, asegúrese de conectarlo al conector HDMI IN3 de la unidad. En su momento, conecte la TV al conector HDMI OUT MAIN.

El control HDMI no funciona correctamente.

- Ajuste la función de enlace CEC de la unidad en activado. También es necesario realizar el ajuste del sistema vinculado HDMI en la TV. Consulte el manual de instrucciones de la TV para obtener más información.

El mando a distancia no funciona.

- Asegúrese de pulsar RCV primero antes de operar la unidad con el mando a distancia.

No hay sonido para la función multizona.

- Con la función multizona, el sonido es emitido únicamente cuando la fuente de entrada de la señal es un componente externo conectado a los conectores de entrada de audio analógico de la unidad, "NET", "USB", "BLUETOOTH", "AM" o "FM". La reproducción multizona no es posible si el reproductor y la unidad están conectados por medio de un cable HDMI o un cable digital. Conecte los conectores de salida de audio RCA del reproductor y los conectores de entrada de audio analógico de la unidad con el cable RCA. Igualmente, algunos reproductores necesitarán la configuración de la salida de audio analógico.

No se puede acceder a la red.

- Intente enchufando/desenchufando la unidad o el router LAN inalámbrico o compruebe que estén encendidos. Esto podría solucionar el problema.
- Si el router LAN inalámbrico deseado no está en la lista de puntos de acceso, puede estar configurado para ocultar el SSID o la conexión ANY puede estar desactivada. Cambie la configuración e inténtelo de nuevo.

No se puede conectar Bluetooth.

- Intente desenchufar/enchufar la unidad y el dispositivo con Bluetooth. Después de eso, compruebe que la función Bluetooth esté activada en el dispositivo compatible con Bluetooth y que la conexión con la unidad haya sido establecida.

Restauración de la unidad

Reajustar la unidad al estado en el que se encontraba en el momento de envío podría solucionar el problema. Si las medidas anteriores no solucionan el problema, reinicie la unidad usando el siguiente procedimiento. Si restablece el estado de la unidad, sus preferencias serán restablecidas a los valores por defecto. Apúntelos antes de comenzar el restablecimiento.

● Cómo restablecer:

1. Mientras mantiene pulsado CBL/SAT en la unidad principal (tenga en cuenta que el paso 2 debe ser realizado con este botón pulsado)
2. Pulse ON/STANDBY en la unidad principal ("Clear" aparece en la pantalla y la unidad regresa al modo de espera)

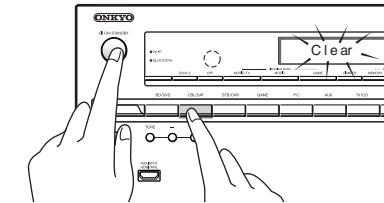

2. Pulse ON/STANDBY.

1. Mientras mantiene pulsado CBL/SAT,

● Cómo reiniciar el mando a distancia:

1. Mientras mantiene pulsado RCV en el mando a distancia, pulse HOME hasta que el indicador remoto se encienda (aproximadamente 3 segundos)
2. En un lapso de 30 segundos, pulse nuevamente RCV

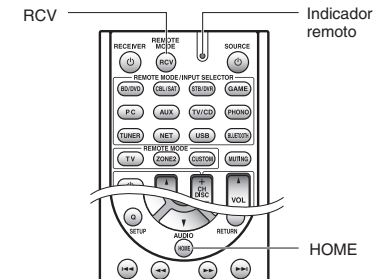

Especificaciones

Sección del amplificador

Potencia de salida nominal

Todos los canales: 95 vatios mínimo de potencia continua por canal, cargas de 8 ohmios, 2 canales activos entre 20 Hz y 20 kHz, con un máximo total de distorsión armónica de 0,08% (FTC)

115 vatios mínimo de potencia continua por canal, cargas de 6 ohmios, 2 canales activos a 1 kHz, con un máximo de distorsión armónica de 0,7% (FTC) (Norteamérica)

7 canales x 160 W a 6 ohmios, 1 kHz, 1 canal accionado de 1 % (IEC) (otros)

Potencia dinámica (*)

* IEC60268-Potencia de salida máxima a corto plazo

240 W (3 Ω, delantero)

210 W (4 Ω, delantero)

120 W (8 Ω, delantero)

THD+N (Distorsión armónica total+ruido)

0,08% (20 Hz - 20 kHz, media potencia)

Factor de atenuación

60 (frontal, 1 kHz, 8 Ω)

Sensibilidad de entrada e impedancia (desequilibrio)

200 mV/47 kΩ (LINE)

2,5 mV/47 kΩ (PHONO MM)

Nivel de salida RCA nominal e impedancia

100 mV/2,2 kΩ (LINE OUT)

Nivel de salida RCA máximo e impedancia

1 V/2,2 kΩ (LINE OUT)

Sobrecarga fonográfica

70 mV (MM 1 kHz 0,5 % Direct)

Respuesta de frecuencia

5 Hz - 100 kHz/+1 dB, -3 dB (modo Direct)

Características de control de tono

±10 dB, 20 Hz (BASS)

±10 dB, 20 kHz (TREBLE)

Relación señal/ruido

106 dB (LINE, IHF-A)

80 dB (PHONO MM, IHF-A)

Impedancia altavoces

6 Ω - 16 Ω (Norteamericano)

4 Ω - 16 Ω (Otros)

Sección de vídeo

Sensibilidad de entrada/nivel de salida e impedancia

1 Vp-p/75 Ω (Componente Y)

0,7 Vp-p/75 Ω (Componente P_B/C_B, P_R/C_R)

1 Vp-p/75 Ω (Compuesto)

Respuesta de frecuencia de vídeo por componentes

5 Hz - 100 MHz/+0 dB, -3 dB

Sección del sintonizador

Rango de frecuencia de sintonización de FM

87,5 MHz - 107,9 MHz (Norteamericano)

87,5 MHz - 108,0 MHz, RDS (otros)

Rango de frecuencia de sintonización de AM

522/530 kHz - 1611/1710 kHz

Canal preestablecido

40

Sección de red

Ethernet LAN

10BASE-T/100BASE-TX

LAN inalámbrico

Estándar IEEE 802.11 b/g/n

(Estándar Wi-Fi®)

Banda 2,4 GHz: 1 - 11 canales (Norteamérica)

10 - 11 canales (España)

10 - 13 canales (Francia)

1 - 13 canales (otros)

(Estándar Wi-Fi®)

Sección Bluetooth

Sistema de comunicación

Versión de especificación Bluetooth 2.1 + EDR (Tasa de datos mejorada)

Rango máximo de comunicación

Línea de visión aprox. 15 m (*)

Banda de frecuencia

Banda 2.4 GHz (2,4000 GHz - 2,4835 GHz)

Método de modulación

FHSS (Espectro ensanchando por salto de frecuencia)

Perfiles de Bluetooth compatibles

A2DP 1.2 (Perfil de distribución de audio avanzado) AVRCP 1.3 (Perfil de control remoto de audio y vídeo)

Códex compatibles

SBC

Rango de transmisión (A2DP)

20 Hz - 20.000 Hz (Frecuencia de muestreo 44,1 kHz)

* El rango real variará dependiendo de factores como los obstáculos entre los dispositivos, campos magnéticos alrededor de un horno de microondas, electricidad estática, teléfonos inalámbricos, sensibilidad de recepción, rendimiento de la antena, sistema operativo, aplicación de software, etc.

General

Alimentación

120 V CA, 60 Hz (Norteamericano)

220 - 240 V CA, 50/60 Hz (otros)

Consumo de energía

6,3 A (Norteamérica)

630 W (otros)

0,1 W (Modo de espera, Norteamericano)

0,2 W (modo de espera, otros)

80 W (Sin sonido)

Dimensiones (An x Al x Pr)

435 mm x 173,5 mm x 329 mm

17-1/8" x 6-13/16" x 12-15/16"

Peso

10,0 kg (22,0 lbs.) (Norteamericano)

10,5 kg (23,1 lbs.) (otros)

•HDMI

Entrada

IN1 (BD/DVD, 4 K), IN2 (CBL/SAT, 4 K), IN3 (STB/DVR, 4 K, HDCP2.2),

IN4 (GAME, 4 K), IN5 (PC), IN6, AUX INPUT (HDMI/MHL) (delantero)

Salida

OUT MAIN (ARC, HDCP2.2), OUT SUB

Resolución de Vídeo

Passthrough: 4 K 60 Hz (YCbCr 4:2:0)

Upscaling: 4 K 30 Hz

Formato de Audio

Dolby Atmos, DTS-HD Master Audio, DTS-HD High Resolution Audio,

Dolby TrueHD, Dolby Digital Plus, DSD, Multichannel PCM

Compatible

3D, Audio Return Channel, DeepColor, x.v.Color, LipSync, CEC (RIHD),

4 K (Upscaling y a Passthrough)

•Entradas de vídeo

Componentes

IN (CBL/SAT)

Compuesto

IN1 (CBL/SAT), IN2 (STB/DVR), IN3 (GAME)

•Salidas de vídeo

Componentes

OUT

Compuesto

MONITOR OUT

•Entradas de audio

Digital

OPTICAL (TV/CD)

COAXIAL 1 (BD/DVD), 2 (CBL/SAT)

Analógico

BD/DVD, CBL/SAT, STB/DVR, GAME, PC, TV/CD, PHONO

•Salidas de audio

Analógico

ZONE2 LINE OUT

2 SUBWOOFER PRE OUT

Salidas de altavoces

FRONT L/R, CENTER, SURROUND L/R, BACK o HEIGHT L/R,

ZONE2 L/R

Auriculares

PHONES (frontal, ø 6,3)

•Otros

Micrófono de configuración 1 (delantero)

RI 1

USB 1 (delantero)

Ethernet 1

Las especificaciones y características están sujetas a cambios sin previo aviso.

Otros

Información sobre licencias y marcas comerciales

DOLBY

Fabricado bajo la licencia de Dolby Laboratories. Dolby, Dolby Atmos, Dolby Surround, Surround EX y el símbolo de doble D son marcas comerciales de Dolby Laboratories.



Para las patentes DTS, consulte <http://patents.dts.com>. Fabricado bajo la licencia de DTS Licensing Limited. DTS, DTS-HD, el símbolo, & DTS y el símbolo conjuntamente son marcas comerciales registradas, y DTS-HD Master Audio es una marca comercial de DTS, Inc. © DTS, Inc. Todos los derechos reservados.



Qdeo y QuietVideo son marcas comerciales de Marvell o sus filiales.

Re-Equalization y el logotipo "Re-EQ" son marcas comerciales de THX Ltd.



THX y el logotipo THX son marcas comerciales de THX Ltd. que están registradas en algunas jurisdicciones. Todos los derechos reservados.



"CINEMA FILTER" y "CINEMA FILTER (logotipo)" son marcas comerciales de Onkyo Corporation.

AccuEQ, Music Optimizer, RIHD y WRAT son marcas comerciales de Onkyo Corporation.

"RIHD" y "RIHD (logotipo)" son marcas comerciales de Onkyo Corporation.



Los términos HDMI y HDMI High-Definition Multimedia Interface, y el logotipo de HDMI son marcas comerciales o marcas comerciales registradas de HDMI Licensing LLC en los Estados Unidos y en otros países.



El logotipo Wi-Fi CERTIFIED® es una marca de certificación de Wi-Fi Alliance. El logotipo Wi-Fi certified® muestra la asociación internacional que certifica la interoperabilidad de "Wi-Fi alliance", garantizando que el producto ha superado la prueba de compatibilidad con otros equipos Wi-Fi certificados.



La marca denominativa Bluetooth® y los logotipos son marcas comerciales registradas propiedad de Bluetooth SIG, Inc. y el uso de tales marcas realizado por Onkyo se lleva a cabo bajo licencia. El resto de marcas comerciales y nombres comerciales son propiedad de sus respectivos propietarios. Onkyo no garantiza la compatibilidad Bluetooth entre el receptor AV y todos los dispositivos habilitados con Bluetooth.

Para más información sobre la compatibilidad entre el receptor AV y otros dispositivos con tecnología Bluetooth, consulte la documentación del dispositivo y con el proveedor. En algunos países, podrían existir restricciones en el uso de dispositivos Bluetooth. Consulte con sus autoridades locales.



"MHL, y el logotipo MHL, y Mobile High-Definition Link son marcas comerciales o marcas comerciales registradas de MHL LLC en los Estados Unidos y en otros países".

InstaPrevue y el logotipo de InstaPrevue son marcas comerciales o marcas comerciales registradas de Silicon Image, Inc. en los Estados Unidos y en otros países.

Apple, iPod y iPhone son marcas comerciales de Apple Inc., registradas en los EE. UU. y en otros países.

Apple TV es una marca comercial de Apple Inc., registrada en los EE. UU. y en otros países.



SIRIUS, XM y todas las marcas y logotipos relacionados son marcas comerciales de Sirius XM Radio Inc. y sus subsidiarias. Todos los derechos reservados.

DLNA®, el logotipo de DLNA y DLNA CERTIFIED® son marcas comerciales, marcas de servicios o marcas de certificación de la Digital Living Network Alliance.

Este producto está protegido por ciertos derechos de propiedad intelectual de Microsoft. El uso o distribución de tal tecnología fuera de este producto están prohibidos sin una licencia de Microsoft.

Windows y el logotipo de Windows son marcas comerciales del grupo empresarial Microsoft.

QR Code es una marca comercial registrada de DENSO WAVE INCORPORATED.

Safari es una marca comercial o una marca comercial registrada de Apple Computer, Inc. en los Estados Unidos.

"x.v.Color" es una marca comercial de Sony Corporation.

Tecnología de codificación de audio MPEG Layer-3 con licencia de Fraunhofer IIS y Thomson.

"El resto de marcas comerciales son propiedad de sus respectivos propietarios".

DESCARGO DE RESPONSABILIDAD

A través de este dispositivo podrá enlazar otros servicios o sitios web que no están bajo control de ninguna compañía que ha designado, fabricado o distribuido este dispositivo ni sus filiales (colectivamente, "Compañía"). No tenemos control alguno sobre la naturaleza, contenido y disponibilidad de dichos servicios. La inclusión de algunos enlaces no implica necesariamente una recomendación o aprobación de los puntos de vista expresados en los mismos.

Toda la información, contenido y servicios disponibles a través de este dispositivo pertenecen a terceros y están protegidos por derechos de autor, patentes, marcas comerciales y/u otras leyes de propiedad intelectual de los países aplicables.

La información, contenido y servicios proporcionados a través de este dispositivo son solamente para uso personal, sin fines de lucro. La información, contenido o servicios no podrán ser usados de ninguna otra manera más que la aprobada previamente por el propietario del contenido o proveedor de servicio.

No podrá modificar, copiar, republicar, traducir, explotar, crear trabajos derivados, cargar, publicar, transmitir, vender ni distribuir de ninguna manera cualquier información, contenido o servicios disponibles a través de este dispositivo, a menos que esté expresamente autorizado por los derechos de autor, patente, marca comercial y/o titular de propiedad intelectual, incluyendo, aunque sin limitación, al propietario del contenido o proveedor de servicios.

EL CONTENIDO Y SERVICIOS DISPONIBLES A TRAVÉS DE ESTE DISPOSITIVO SON PROPORCIONADOS "TAL COMO ESTÁN".

LA COMPAÑÍA NO GARANTIZA LA INFORMACIÓN, EL CONTENIDO NI LOS SERVICIOS PROPORCIONADOS DE ESTE MODO, YA SEA EXPRESA O IMPLÍCITAMENTE, PARA NINGÚN PROPÓSITO.

LA COMPAÑÍA RECHAZA EXPRESAMENTE CUALQUIER GARANTÍA, EXPRESA O IMPLÍCITA, INCLUYENDO, PERO NO LIMITADO A, LAS GARANTÍAS DE TÍTULO, NO VIOLACIÓN, COMERCIALIZACIÓN O ADECUACIÓN PARA UN PROPÓSITO EN PARTICULAR.

La Compañía no representa ni garantiza de ninguna forma, expresa o implícitamente, la integridad, precisión, validez, legalidad, confiabilidad, aplicabilidad o disponibilidad con respecto a la información, contenido o servicios disponibles a través de este dispositivo. La Compañía no se hace responsable, ya sea por contrato o agravio, incluida la negligencia o responsabilidad civil, de cualquier daño directo, indirecto, especial, incidental o consecuente o de cualquier otro daño resultante de o en conexión con cualquier información contenida, o como resultado del uso de cualquier contenido o servicio proporcionado por usted o terceros, aun cuando la Compañía ha sido avisada sobre la posibilidad de tales daños, ni tampoco la Compañía se hará responsable por reclamos de terceros en contra de los usuarios de este dispositivo o de terceros.

En ningún caso la Compañía será responsable por, sin limitar la generalidad de lo anterior, cualquier interrupción o suspensión de cualquier información, contenido o servicio disponible a través de este dispositivo. La Compañía no se hace responsable del servicio de atención al cliente relacionado a la información, contenido y servicios disponibles a través de este dispositivo. Cualquier pregunta o solicitud de servicios en relación con la información, el contenido o los servicios se debe realizar directamente a los propietarios de los contenidos y los proveedores de servicios adecuados.

Precauciones

Para los Modelos Europeos

Declaración de Conformidad

Declaramos, bajo nuestra total responsabilidad, que este producto cumple con las normas:

- Seguridad
- Límites y métodos de medición de las características de perturbación radioeléctrica
- Límites de las emisiones armónicas vigentes
- Limitación de los cambios de tensión, fluctuaciones de tensión y la oscilación
- Directiva de Restricción de ciertas Sustancias Peligrosas (RoHS por sus siglas en inglés), 2011/65/EU
- Por la presente, Onkyo Corporation, declara que este HT-R993 cumple con los requisitos esenciales y otras exigencias relevantes de la Directiva 1999/5/EC.



ONKYO

Onkyo Corporation
Kitahama Chuo Bldg, 2-2-22 Kitahama, Chuo-ku,
OSAKA 541-0041, JAPAN
<http://www.onkyo.com/>

The Americas

Onkyo U.S.A. Corporation
18 Park Way, Upper Saddle River, N.J. 07458, U.S.A.
For Dealer, Service, Order and all other Business Inquiries:
Tel: 201-785-2600 Fax: 201-785-2650
<http://www.us.onkyo.com/>

For Product Support Team Only:
1-800-229-1687

Europe

Onkyo Europe Electronics GmbH
Liegnitzerstrasse 6, 82194 Groebenzell, GERMANY
Tel: +49-8142-4401-0 Fax: +49-8142-4208-213
<http://www.eu.onkyo.com/>

Onkyo Europe Electronics GmbH (UK Branch)

Meridien House, Ground floor, 69 - 71 Clarendon Road,
Watford, Hertfordshire, WD17 1DS, United Kingdom
Tel: +44 (0)8712-00-19-96 Fax: +44 (0)8712-00-19-95

China

Onkyo China Limited (Hong Kong)
Unit 1033, 10/F, Star House, No 3, Salisbury Road,
Tsim Sha Tsui Kowloon, Hong Kong.
Tel: 852-2429-3118 Fax: 852-2428-9039
<http://www.hk.onkyo.com/>

Onkyo China PRC (Mainland)

1301, 555 Tower, No.555 West NanJing Road, Jing'an District,
Shanghai, China 200041,
Tel: 86-21-52131366 Fax: 86-21-52130396
<http://www.cn.onkyo.com/>

Asia, Oceania, Middle East, Africa

Please contact an Onkyo distributor referring to Onkyo
SUPPORT site.
<http://www.intl.onkyo.com/support/>

The above-mentioned information is subject to change
without prior notice.
Visit the Onkyo web site for the latest update.

SN 29401847

(C) Copyright 2014 Onkyo Corporation Japan. All rights reserved.

D1410-0



* 2 9 4 0 1 8 4 7 *

■ Support for Spotify Connect

Spotify Connect can be supported by updating the unit's firmware. Simply click the Connect icon and select the unit on the playback screen of Spotify application to enjoy high quality music streaming. To enable Spotify Connect, install the Spotify application on your smartphone or tablet first. Then, create a Spotify premium account.

* The Spotify software is subject to third party licenses found here:
www.spotify.com/connect/third-party-licenses

Notes for using multi-zone function

- To enjoy Spotify music in a separate room, select "NET" as the input of the separate room.
- Volume adjustment with the Spotify application is possible only for the equipment connected to the ZONE2/3 speaker terminals (compatible model only). If any other terminal is used for connection, adjust the volume on the audio equipment placed in a separate room.
- To enjoy Spotify music in the main room after playing Spotify in a separate room, select "NET" as the input of the main room.

Auto Power On

- Turning network standby on allows you to use the Auto Power On function when using the Spotify application.

■ Support pour Spotify Connect

Spotify Connect peut être pris en charge par la mise à jour du logiciel de l'unité. Cliquez simplement sur l'icône Connect et sélectionnez l'unité sur l'écran de lecture de l'application Spotify pour profiter de la diffusion audio de haute qualité. Pour activer Spotify Connect, installez l'application Spotify sur votre smartphone ou tablette en premier. Puis, créez un compte premium Spotify.

* Le logiciel Spotify est soumis à des licences de tiers que vous trouverez ici :
www.spotify.com/connect/third-party-licenses

Remarques concernant la fonction multizone

- Pour profiter de la musique Spotify dans une pièce séparée, sélectionnez « NET » comme entrée de la pièce séparée.
- Le réglage du volume avec l'application Spotify n'est possible que pour l'équipement connecté aux bornes d'enceintes ZONE2/3 (modèle compatible seulement).

Si un autre type de borne est utilisé pour la connexion, réglez le volume sur l'équipement audio placé dans une pièce séparée.

- Afin de profiter de la musique Spotify dans la pièce principale après la lecture de Spotify dans une pièce séparée, sélectionnez « NET » comme entrée de la pièce principale.

Mise sous tension automatique

- La mise en veille du réseau vous permet d'utiliser la fonction de mise sous tension automatique lors de l'utilisation de l'application Spotify.

■ Compatibilidad con Spotify Connect

Spotify Connect será compatible mediante la actualización del firmware de la unidad. Simplemente haga clic en el icono Connect y seleccione la unidad en la pantalla de reproducción de la aplicación Spotify para disfrutar de transmisión de música de alta calidad. Para habilitar Spotify Connect, instale primeramente la aplicación Spotify en su teléfono inteligente o tableta. A continuación, cree una cuenta Spotify premium.

* El software de Spotify está protegido por licencias de terceros que encontrará en:
www.spotify.com/connect/third-party-licenses

Notas sobre el uso de función multizona

- Para disfrutar de la música de Spotify en otra habitación, seleccione "NET" como la entrada de dicha habitación.
- Con la aplicación Spotify podrá ajustar el volumen solamente del equipo conectado a los terminales del altavoz ZONE2/3 (únicamente modelos compatibles). Si usa cualquier otro terminal para la conexión, ajuste el volumen en el equipo de audio ubicado en dicha habitación independiente.
- Para disfrutar de la música de Spotify en la habitación principal después de reproducirla en otra habitación Spotify, seleccione "NET" como la entrada de la habitación principal.

Activación automática

- Activar el modo de espera de red le permite usar la función de activación automática al utilizar la aplicación Spotify.

■ Supporto per Spotify Connect

Spotify Connect può essere supportato tramite l'aggiornamento del firmware dell'unità. È sufficiente cliccare sull'icona Connect e selezionare l'unità sulla schermata di riproduzione dell'applicazione Spotify per fruire di streaming di musica ad alta qualità. Per abilitare Spotify Connect, installare anzitutto l'applicazione Spotify sul proprio smartphone o tablet. Quindi, creare un account premium Spotify.

* Il software Spotify è soggetto a licenze di terze parti presenti all'indirizzo:
www.spotify.com/connect/third-party-licenses

Note per l'utilizzo della funzione multi-zona

- Per fruire di musica Spotify in una stanza separata, selezionare "NET" come ingresso della stanza separata.
- La regolazione del volume con l'applicazione Spotify è possibile solo per l'apparecchiatura collegata ai terminali dell'altoparlante ZONE2/3 (solo modello compatibile). Se viene utilizzato qualsiasi altro terminale per il collegamento, regolare il volume sull'apparecchiatura audio posizionata in una stanza separata.
- Per fruire di musica Spotify nella stanza principale dopo aver riprodotto Spotify in una stanza separata, selezionare "NET" come ingresso della stanza principale.

Accensione automatica

- L'attivazione dello standby di rete consente di utilizzare la funzione di accensione automatica quando si utilizza l'applicazione Spotify.

D1410-0

SN 29402014

(C) Copyright 2014 Onkyo Corporation Japan. All rights reserved.

■ Unterstützung für Spotify Connect

Spotify Connect kann durch Aktualisierung der Firmware des Geräts unterstützt werden. Klicken Sie einfach auf das Symbol Connect und wählen Sie das Gerät auf dem Wiedergabe-Bildschirm der Anwendung Spotify, um hochwertiges Musik-Streaming zu genießen. Zur Aktivierung von Spotify Connect, installieren Sie die Anwendung Spotify zuerst auf Ihrem Smartphone oder Tablet. Erstellen Sie dann einen Spotify Premium-Account.

* Die Software Spotify benötigt Lizenzen dritter Parteien, die Sie hier finden:
www.spotify.com/connect/third-party-licenses

Hinweise zur Verwendung der Multizonenfunktion

- Zum Genuss von Spotify Musik in einem anderen Raum, wählen Sie „NET“ als Eingang für den anderen Raum aus.
- Lautstärken-Einstellung mit der Anwendung Spotify ist nur für Ausrüstung möglich, die mit den Lautsprecheranschlüssen ZONE2/3 verbunden ist (nur kompatibles Modell). Wird für die Verbindung ein anderer Anschluss verwendet, passen Sie die Lautstärke an der Audio-Ausrüstung an, die in einem anderen Raum platziert ist.
- Zum Genuss von Spotify Musik im Hauptraum nach dem Abspielen von Spotify in einem anderen Raum, wählen Sie „NET“ als Eingang für den Hauptraum aus.

Auto Power Ein

- Einschalten von Netzwerk-Standby ermöglicht Ihnen die Verwendung der Auto Power Ein-Funktion, wenn Sie die Anwendung Spotify verwenden.

■ Ondersteuning voor Spotify Connect

Spotify Connect kan worden ondersteund door de firmware van het toestel bij te werken. Klik simpelweg op het pictogram Connect en selecteer het toestel op het weergavescherm van de Spotify-toepassing om te genieten van hoogwaardige muziekstreaming. Om Spotify Connect in te schakelen, installeert u eerst de Spotify-toepassing op uw smartphone of tablet. Maak vervolgens een premium account voor Spotify.

* De software van Spotify is onderworpen aan licenties van derde partijen die u hier terugvindt:
www.spotify.com/connect/third-party-licenses

Opmerkingen voor gebruik van de multi-zonefunctie

- Om te genieten van muziek van Spotify in een aparte ruimte, selecteert u „NET“ als de invoer van de aparte ruimte.
- Volumeregeling met de Spotify-toepassing is alleen mogelijk voor de apparatuur verbonden met de ZONE2/3-luidspreker aansluitingen (alleen compatibel model). Als een andere aansluiting wordt gebruikt voor de verbinding, regel het volume dan op de audioapparatuur in een aparte ruimte.
- Om te genieten van muziek van Spotify in de hoofdruimte na het afspelen van Spotify in een aparte ruimte, selecteert u „NET“ als de invoer van de hoofdruimte.

Automatisch Inschakelen Aan

- Als u het netwerk in stand-by zet, kunt u de functie Automatisch Inschakelen Aan gebruiken wanneer u de Spotify-toepassing gebruikt.

■ Stöd för Spotify Connect

Spotify Connect stöds genom att uppdatera enhetens firmware. Klicka på Connect-ikonen och välj enheten på Spotify-applikationens uppspelningsskärm för att njuta av högkvalitativ musik-streaming. För att aktivera Spotify Connect, måste du först installera Spotify-applikationen på din smartphone eller surfplatta. Skapa sedan ett Spotify-premiumkonto.

* Spotify-programvaran omfattas av tredjepartslicenser som kan hittas här:
www.spotify.com/connect/third-party-licenses

Anmärkningar för användning av multizonfunktionen

- För att uppleva Spotify-musik i ett annat rum, välj ”NET” som inmatning för det andra rummet.
- Justering av volymen för Spotify-applikationen är endast möjlig för utrustningen som är ansluten till ZONE2/3-högtalarkontakterna (endast kompatibla modeller). Om någon annan kontakt används för anslutningen, justera volymen på ljudutrustningen i det andra rummet.
- För att uppleva Spotify-musik i huvudrummet efter att du har spelat Spotify i ett annat rum, välj ”NET” som ingångskälla för huvudrummet.

Automatiskt strömpåslag

- Genom att slå på nätverks-standby kan du använda funktionen för automatiskt strömpåslag när du använder Spotify-applikationen.

■ Spotify Connect -tuki

Spotify Connect voidaan tukea päivittämällä laitteen ohjelmisto. Napsauta Connect-kuvaketta ja valitse laite Spotify-sovelluksen toistonäytössä nauttiaksesi korkealaatuisesta musiikin suoratoistosta. Ota Spotify Connect käyttöön asentamalla Spotify-sovellus ensin älypuhelimellesi tai tablettiisi. Luo sitten Spotify Premium -tili.

* Spotify-ohjelmistoon sovelletaan kolmannen osapuolen lisenssejä, jotka löytyvät täältä:
www.spotify.com/connect/third-party-licenses

Huomautuksia monivyöhyketoiminnon käytöstä

- Nauti Spotify-musiikista erillisessä huoneessa valitsemalla erillisen huoneen tulolähteeksi ”NET”.
- Äänenvoimakkuuden säätö Spotify-sovelluksella on mahdollista vain laitteella, joka on kytketty ZONE2/3-kaiutinliitäntään (vain yhteensopiva malli). Jos jotain muuta kaiutinpäättettä käytetään kytkemisessä, säädä äänenvoimakkuutta äänentoistolaitteesta joka sijaitsee erillisessä huoneessa.
- Kun haluat nauttia Spotify-musiikista päähuoneessa sen jälkeen kun Spotify-musiikkia on toistettu erillisessä huoneessa, valitse ”NET” tulolähteeksi päähuoneessa.

Automaattinen virta päälle -toiminto

- Kytkeällä verkon valmiustilan päälle voit käyttää automaattista virta päälle -toimintoa, kun käytät Spotify-sovellusta.

Free Manuals Download Website

<http://myh66.com>

<http://usermanuals.us>

<http://www.somanuals.com>

<http://www.4manuals.cc>

<http://www.manual-lib.com>

<http://www.404manual.com>

<http://www.luxmanual.com>

<http://aubethermostatmanual.com>

Golf course search by state

<http://golfingnear.com>

Email search by domain

<http://emailbydomain.com>

Auto manuals search

<http://auto.somanuals.com>

TV manuals search

<http://tv.somanuals.com>