

78162-02 REV A

# ORECK<sup>®</sup> XL<sup>®</sup>

S I M P L Y   A M A Z I N G<sup>®</sup>

F R A N Ç A I S
GUIDE D'UTILISATION PAGE 6
E S P A Ñ O L
GUIA DEL USUARIO PAGE 11

USER'S GUIDE  
**ORECK<sup>®</sup>**



16"  
PROFESSIONAL  
GRADE  
DS1700HY

• **IMPORTANT** •  
**SAVE THIS BOOKLET!**

Includes:

- Safety Warnings
- Warranty
- Operating Instructions
- Trouble Diagnosis
- Accessories



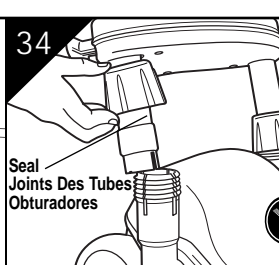
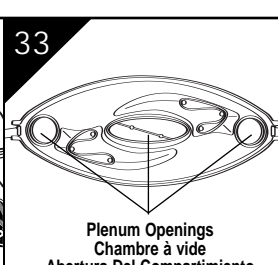
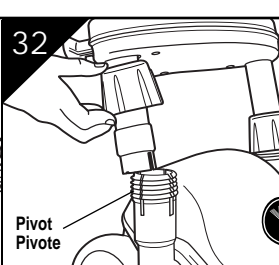
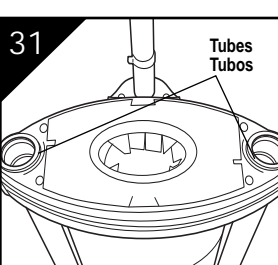
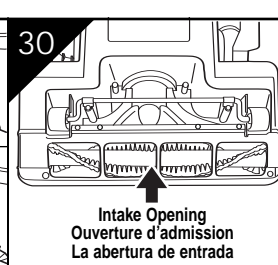
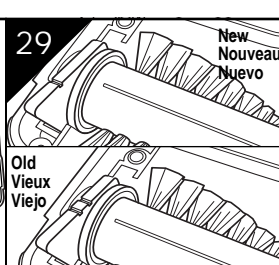
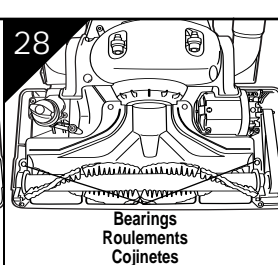
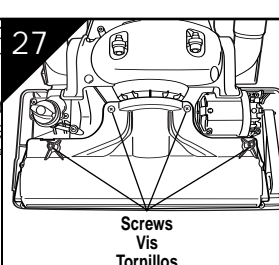
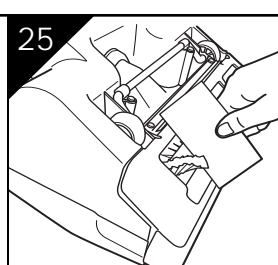
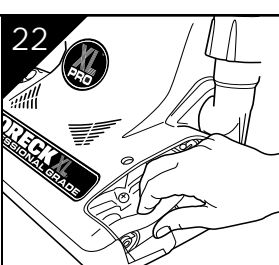
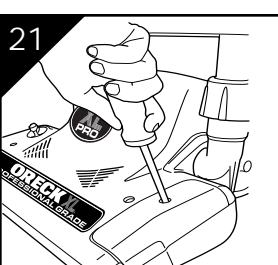
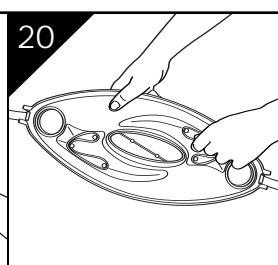
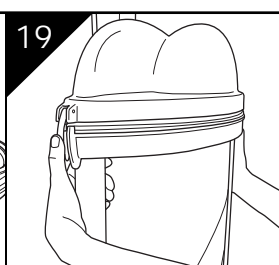
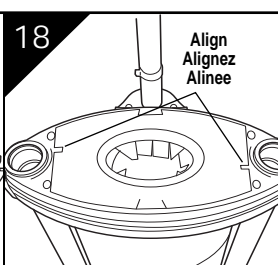
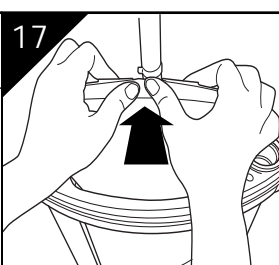
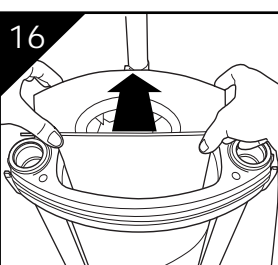
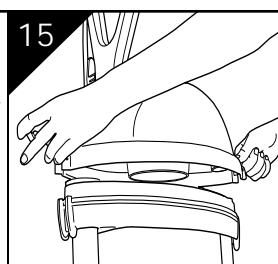
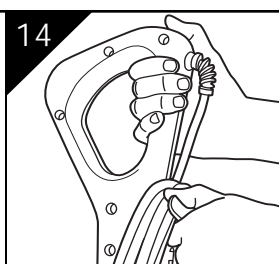
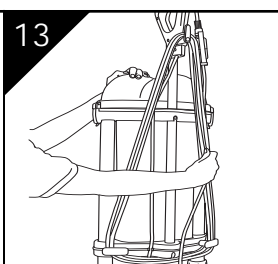
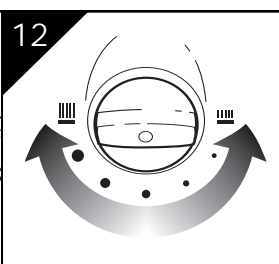
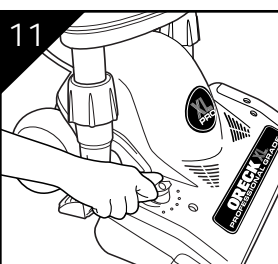
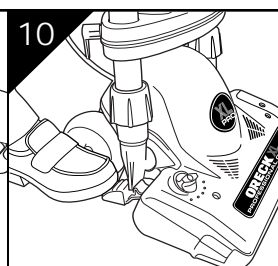
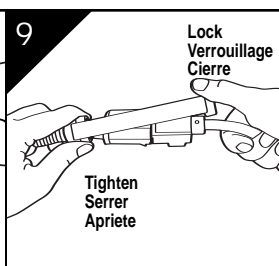
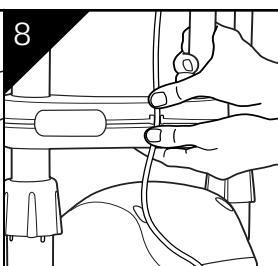
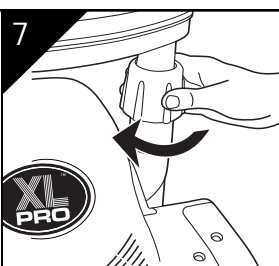
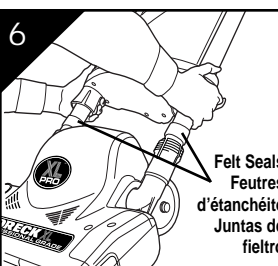
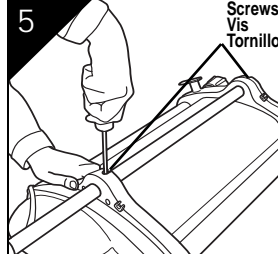
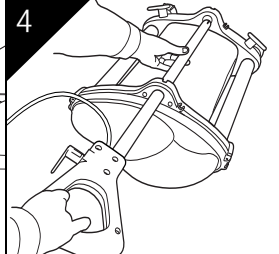
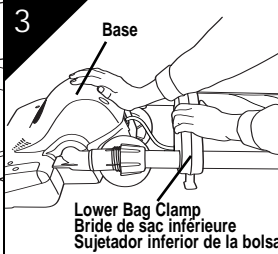
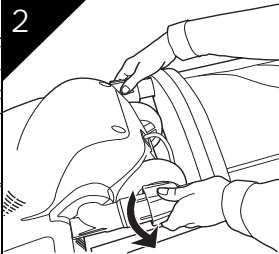
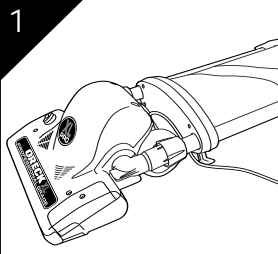
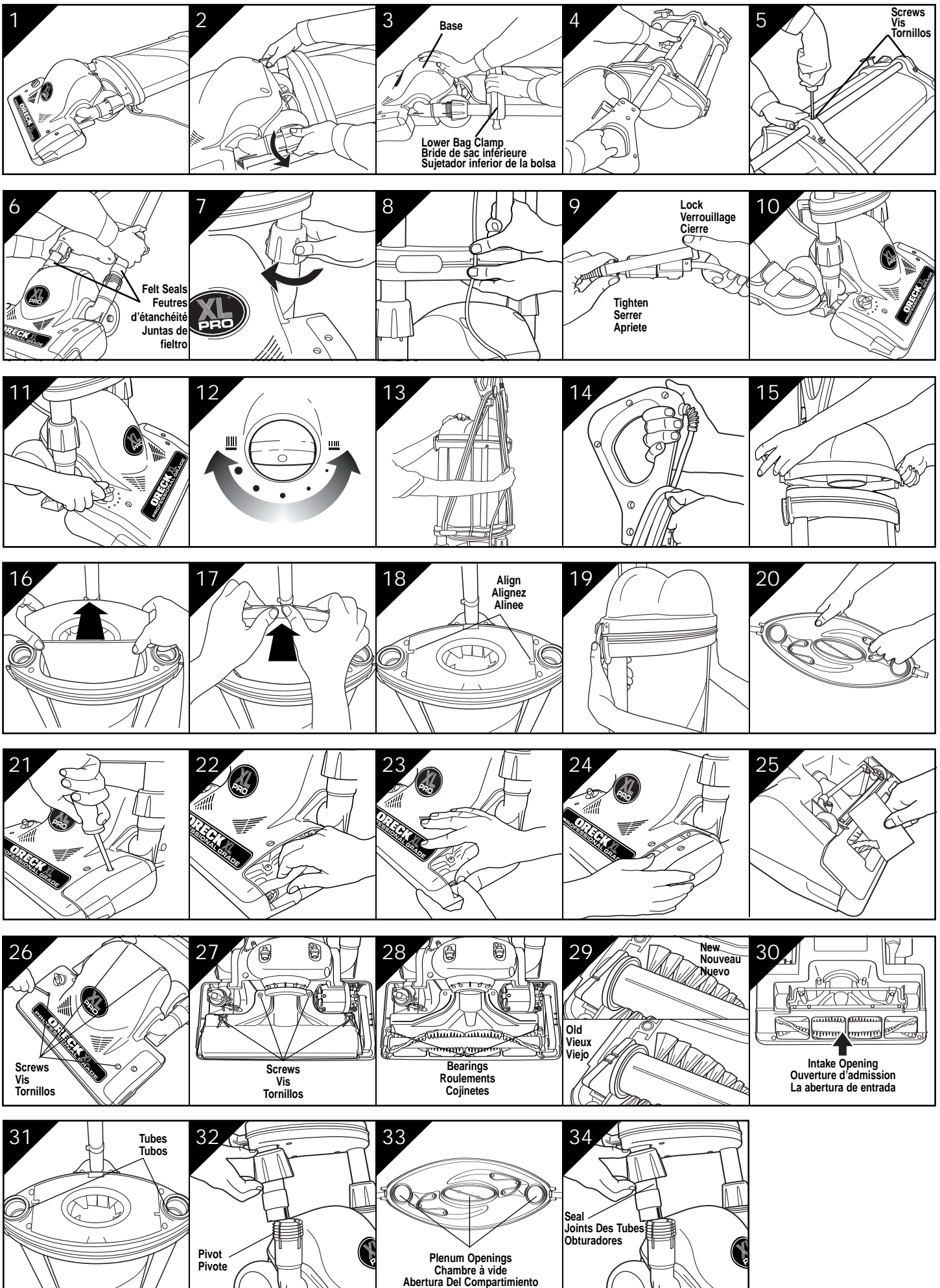

# BEFORE OPERATING CLEANER, READ ALL INSTRUCTIONS IN THIS MANUAL CAREFULLY.

## Table of Contents

Maintenance and Customer Service, Grounding Instructions, Motor Protection System, Important Safety Instructions . . . . .	page 2
Accessories, Warranty, Troubleshooting Guide . . . . .	page 3
Parts List, Assembly, Operating Instructions, General Information . . . . .	page 4
General Information cont., To Replace Filter Dust Bag, How to Replace a Worn Belt, To Adjust or Replace Brush, Stuffing or Blockage . . . . .	page 5
<b>Français Guide D'utilisation . . . . .</b>	<b>page 6</b>
<b>Español Guía Del Usuario . . . . .</b>	<b>page 11</b>

## Maintenance and Customer Service

Your Oreck vacuum cleaner is a product of precise engineering. The motor bearings are permanently lubricated and should not be oiled. If you require additional information or have problems with your Oreck appliance, you may call ORECK Commercial Customer Service at:

**USA & Canada: 1-800-989-4244**

Please specify the model number and serial/code number which can be found on the data plate on the back of the vacuum.

Save your sales or purchase slip. Should your Oreck appliance require warranty service in the U.S.A., present this slip to the Authorized Service Center as your proof of purchase date or, in Canada, call customer service.

## Grounding Instructions

This appliance must be grounded. If it should malfunction or break down, grounding provides a safe path of least resistance for electrical current, reducing the risk of electric shock. The cord for this appliance has an equipment-grounding conductor and a grounding plug. It must only be plugged into an electrical outlet that is properly installed and grounded in accordance with all local codes and ordinances. Do not modify plug provided with appliance.

**DANGER:** Improper connection of the equipment-grounding conductor can result in a risk of electrical shock. Check with a qualified electrician or service person if you are in doubt as to whether the outlet is grounded. If not, have a proper outlet installed by a qualified electrician.

This appliance is for use on a nominal 120-volt circuit. It has a grounding plug similar to the example shown. Make sure the appliance is connected to an outlet with the same configuration as the plug. No adapter should be used with this appliance.

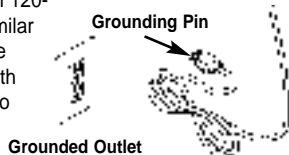

## Motor Protection System

Fan blockage may cause the fan motor to shut off to avoid over-heating. If this happens, turn power off and unplug the vacuum cleaner. Remove top cover and brush roll cover (**See: To Adjust or Replace Brush**). Remove any blockage inside fan housing. Reassemble and discontinue use for approximately 30 min. The motor will have cooled and the cleaner will be ready to use.

**Note: The vacuum cleaner must remain unplugged for 30 minutes for motor to cool and system to reset.**

# IMPORTANT SAFETY INSTRUCTIONS

When using an electrical appliance, basic precautions should always be followed, including the following:

READ ALL INSTRUCTIONS BEFORE  
USING THIS VACUUM CLEANER



## WARNING

To reduce the risk of fire,  
electric shock, or injury:

- Do not use outdoors or on wet surfaces.
- Do not operate the unit while in the upright and locked position.
- Do not let the unit run while in any one stationary position for any period of time. Keep the unit moving while in operation.
- Do not allow to be used as a toy. Close attention is necessary when used by or near children.
- Use only as described in this manual. Use only manufacturer's recommended attachments.
- Only use Oreck extension cord.
- Only use 16 AWG SJT extension cords.
- Do not use an extension cord longer than 100' feet. (30.5m)
- Do not modify or use a non-grounded extension cord.
- Do not leave appliance unattended when plugged in. Unplug from outlet when not in use and before servicing.
- Connect to a properly grounded outlet only. See: Grounding Instructions.
- Do not use with damaged cord or plug.
- If vacuum cleaner is not working as it should, has been dropped, damaged, left outdoors, or dropped into water, return it to a service center or call customer service at:  
**USA & Canada 1-800-989-4244**
- Do not pull or carry by cord, use cord as a handle, close door on cord, or pull cord around sharp edges or corners. Keep cord away from heated surfaces.
- Do not run vacuum over cord.
- Do not unplug by pulling on cord. To unplug, grasp the plug, not the cord.
- Do not handle plug or vacuum cleaner with wet hands.
- Do not put any object into openings. Do not use with any opening blocked; keep free of dust, lint, hair and anything that may reduce air flow.
- Keep hair, loose clothing, fingers and all parts of body away from openings and moving parts.
- Do not use to pick up anything that is burning or smoking, such as cigarettes, matches, or hot ashes.
- Do not use without filter bag assembly in place.
- Turn off all controls before unplugging.
- Use extra care when cleaning on stairs.
- Do not use to pick up flammable or combustible liquids, such as gasoline or lighter fluid, or use in areas where they may be present.
- Do not use appliance in an enclosed space where flammable, explosive or toxic vapors are given off by oil base paint, paint thinner, some mothproofing substances, or in an area where flammable dust is present.
- Do not pick up toxic material such as chlorine bleach, drain cleaner, gasoline, etc. with this appliance.
- Do not operate vacuum cleaner without plenum cover in place.

SAVE THESE INSTRUCTIONS  
For Commercial Use

**Accessories (Sold Separately)**

ITEM	PART #
1. Dust Bag, 25 Pack, Saniseal® ACDS Hypo-Allergenic	DSPK25DW
2. Belts, 3 Pack	0300604
3. 50'ft Extension Cord	COMMCORD50

**USA & CANADA: 1-800-989-4244**

**Warranty**

ORECK MANUFACTURING COMPANY: (Oreck Manufacturing Company gives you the following limited warranty for this product only if it was originally purchased for residential use, not resale from Oreck or an Oreck Authorized Retail Dealer.)

Oreck will repair or replace, free of charge, to the original purchaser, any part that is found to be defective in material or workmanship within one (1) year. This limited warranty applies to commercial use.

Drive belts, revolving brushes, disposable bags, and other parts subject to normal wear are not covered by this limited warranty.

This limited warranty does not apply to any part subjected to accident, abuse, alteration, misuse, damage caused by fire or act of God, or the use of voltages other than indicated on the serial number plate of this product or service of this product by other than Oreck or an Oreck Factory Authorized Service Center.

Oreck does not authorize any person or representative to assume or grant any other warranty obligation with the sale of this product.

Oreck's limited warranty is valid only if you retain proof of purchase from Oreck or an Oreck Authorized Retail Dealer for this product. If you purchase this product from any other source, your purchase is "AS IS," which means Oreck grants you no warranty, and that you, not Oreck, assume the entire risk of the quality and performance of this product, including the entire cost of any necessary servicing or repairs of any defects.

Oreck's liability for damages to you for any costs whatsoever arising out of this statement of limited warranty shall be limited to the amount paid for this product at the time of original purchase. Oreck shall not be liable for any direct, indirect, consequential or incidental damages arising out of the use or inability to use this product.

Some states do not allow the exclusion or limitation of incidental or consequential damages, so the above limitation or exclusion may not apply to you.

ALL EXPRESSED AND IMPLIED WARRANTIES FOR THIS PRODUCT, INCLUDING IMPLIED WARRANTIES OF MERCHANTABILITY AND FITNESS FOR A PARTICULAR PURPOSE, ARE LIMITED IN DURATION TO THE WARRANTY PERIOD, AND NO WARRANTIES, WHETHER EXPRESS OR IMPLIED, WILL APPLY AFTER THIS PERIOD.

Some states do not allow limitations on the duration of implied warranties, so the above limitation may not apply to you.

This warranty gives you specific legal rights, and you may also have other rights which vary from state to state.

**Troubleshooting Guide**



**WARNING: Unplug cord from electrical outlet before servicing.**

**SAVE SERVICE CALLS...CHECK THESE FIRST:**

- Is the disposable filter dust bag full?
- Are pores of filter dust bag clogged with powder or fine dust?
- Is anything clogging the revolving brush, lower tube, intake opening, fan housing or connector assembly opening?
- Is the belt in place and turning the brush?
- Are the brush ends in the proper location?
- Does the brush turn freely? Are hair, string or rug fibers wound around the brush?

PROBLEM	POSSIBLE SOURCE	AREAS TO CHECK
<b>CLEANER WILL NOT RUN</b>	Not plugged in properly.	Be sure cleaner is firmly plugged into wall outlet.
	No electricity in wall outlet.	Check electrical source—fuse or circuit breaker.
	Motor protection system has engaged.	Check for blockage inside fan housing.
<b>CLEANER DOES NOT PICK UP</b>	Filter bag is full.	Replace filter bag. See "To Replace Paper Filter Dust Bag."
	Nozzle or intake clogged.	Clear obstruction.
	Belt is broken or stretched.	Replace belt.
	Brush is worn.	Rotate brush end cards to the "OLD (II)" setting or replace brush roll.
	Bag tube clogged.	Clear obstruction.
	Bag pores are clogged with fine dust.	Change bag.
	Impeller fan is broken.	Return to Service Center for repair.
	Revolving brush is not even at both ends.	Check bearing seal. Make sure marks "OLD (II)" or "NEW (I)" match at each end.

**ALL OTHER SERVICING SHOULD BE DONE BY AN ORECK AUTHORIZED SERVICE CENTER.**

**CALL COMMERCIAL CUSTOMER SERVICE  
USA & Canada: 1-800-989-4244**

Whenever calling, please be sure to have your model and serial number from data plate.

## Parts List

To assist you in identifying components of your vacuum, the parts have been numbered as follows:

- 1 Handle assembly
- 2 Exhaust tubes
- 3 Power head
- 4 Outer bag
- 5 Paper filter dust bag
- 6 Power cord
- 7 On/Off switch
- 8 Cord hooks
- 9 Cord lock
- 10 Belt door
- 11 Replacement belts
- 12 Plenum
- 13 Collars
- 14 Carpet height adjustment
- 15 Detent
- 16 Tube seals
- 17 Power head cord
- 18 Pivots

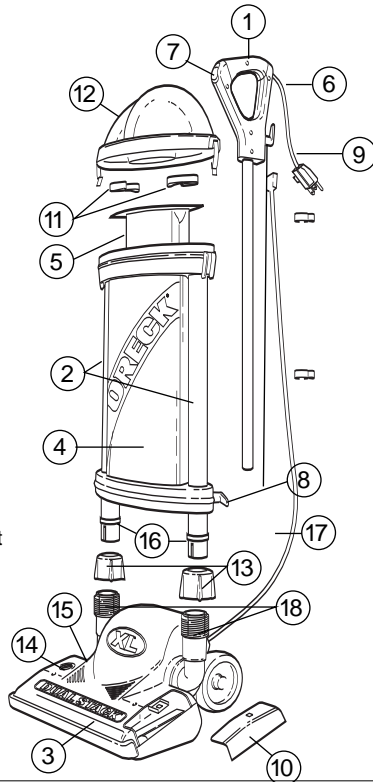

## Assembly

### A Phillips screwdriver is required for assembly.

- fig. 1** Remove contents from shipping carton and lay in assembly area. The upperbody is loosely assembled to the base at the pivots.
- fig. 2** Turn pivot collars counterclockwise to loosen upper body from base.
- fig. 3** Firmly pressing against base with one hand, grasp lower bag clamp with other hand and carefully separate upper body from base. Note: Use caution when separating the two pieces not to damage the felt seals on the tubes.
- fig. 4** Insert handle tube into the body and align it with the lower slot.
- fig. 5** Insert and hand tighten two screws to secure handle.
- fig. 6** Turn base so front of the unit is facing you. With both hands, take upper body and insert tubes into pivots on base. Note: Care should be taken when sliding tubes into pivots so that felt seals are not damaged.
- fig. 7** Tighten pivot collars down securely, but do not over tighten.
- fig. 8** Push the black power cord (handle to base cord) into the two molded inserts on the back of the upper body leaving the slack at the bottom.

## Operating Instructions

Make sure disposable paper filter dust bag is in place. **DO NOT** operate the cleaner without a paper filter dust bag. Connect handle power cord to extension cord.

- fig. 9** Using the cord lock attached to power cord, lock and tighten the cords together. Plug the extension cord into an electrical outlet and press the **On (I) - OFF (O)** switch on Handle Assembly.

### Detent

- fig. 10** The detent is located beneath the right pivot. This releases handle for operation, and locks handle in place when stationary and for storage. To release, step on detent and gently pull handle back.

**NOTE: Do not use excessive force when pulling handle from its locked position. Do not try to release handle without pressing detent. Do not operate the vacuum cleaner while in the upright and locked position. Do not let the vacuum cleaner run while in any**

**one stationary position for any period of time. Keep the unit moving while in operation.**

### Carpet Height Adjustment

Difficulty operating unit on some carpeted surfaces can be resolved by carpet height adjustment (C.H.A.).

- fig. 11** Tilt unit back and turn C.H.A. knob located on top cover clockwise to lift nozzle. This will reduce friction between the brush roll and carpet to allow easier movement over surface.

- fig. 12** Turn C.H.A. knob counter-clockwise to lower nozzle for bare floor and low pile carpeted surfaces. Do not use the highest setting on these surfaces. **Cleanability can be effected if not used properly.**

### For Easy Power Cord Storage

- fig. 13** Wrap the excess extension cord around the three cord hooks located on the back of the handle and lower tube clamp.

- fig. 14** To release cord, twist cord handle located on Helping Hand® handle 1/2 turn. Slide cord off handle.

### Operating Recommendations

This new ORECK XL Professional Grade Commercial Upright is one of the finest, fastest, and strongest units in its class. You'll love the way it cleans, and it's SO easy to use.

The following are a few simple suggestions regarding its operation:

1. When inserting a new disposable paper filter dust bag—**FIRST PUFF OUT and OPEN THE BAG.**
2. When the disposable filter dust bag is full, **REPLACE IT.**
3. If at any time the vacuum cleaner does not pick up properly or makes an unusual noise, **STOP OPERATION** and service.
4. Although your upright will pick up pins, paper clips, and other small objects, it is recommended that these be removed from the floor before you vacuum. Failure to do so may result in permanent damage to the motor suction fan and its housing.
5. **WARNING:** Do not use your vacuum cleaner on damp or wet surfaces. This will cause damage to the vacuum cleaner and is dangerous to the user. Damage caused by use on wet or damp surfaces is not covered under warranty.
6. **REPLACE THE BELT EVERY 6 MONTHS.**
7. Change the disposable filter dust bag at least once a month—even if it is not full! The collected dust in the dust bag can cause odor, attract moisture, and can affect the efficiency of the cleaner.
8. **DO NOT** run the vacuum cleaner over the cord. The revolving brush could damage the cord.

## General Information

The performance of your new vacuum cleaner greatly depends upon care and maintenance. The instructions in this manual will guide you in performing basic care and maintenance. To obtain the most satisfying years of service read the instructions and keep them handy for future reference.

### Disposable Paper Filter Dust Bags

Disposable paper filter dust bags play a very important role in the efficiency of your ORECK vacuum cleaner. The purpose of the paper bag is to trap dirt, but at the same time it must be porous enough to allow air to pass through. If the paper bag becomes clogged, no air can pass through the cleaner and cleaning cannot take place, regardless of the cleaner's power. Increase the **CLEANING POWER** of your vacuum cleaner by changing the bag often.

To keep your cleaner operating at maximum efficiency, change the dust bag frequently. **DO NOT OVER FILL DUST BAG.**

Be sure the disposable paper filter dust bag is installed properly.

**All paper dust bags are not the same. Your ORECK disposable dust bags have been designed to be used with the ORECK vacuum cleaner. Using bags other than genuine ORECK disposable bags will affect the cleaning ability of your cleaner and could cause damage to it.**

### The Belt

The belt on your vacuum cleaner controls the speed of the revolving brush and is very important for the effective operation of the cleaner. If the belt becomes stretched or cut, it will cause the revolving brush to

stop completely or slow down. See instructions in the manual for replacing belt.

Extra belts are stored in the plenum cover of your cleaner. When buying replacement belts, use **ONLY ORECK** genuine belts. Belts other than Oreck belts will not operate the revolving brush correctly and may create undue stress which will cause damage to the motor and brush bearings. Using belts other than ORECK belts will void the warranty.

#### Lubrication

The vacuum cleaner motor bearings are factory lubricated and sealed. Further lubrication is not required.

#### General Vacuum Cleaner Care

At least once a month, check for and remove excessive lint, string or hair from revolving brush.

Wipe the outside of the vacuum cleaner with a damp cloth. Also clean the plenum, base of cleaner and housing area. If there is dust in the outer bag, vacuum it.

A little preventative maintenance will keep your cleaner looking new and will ensure continued cleaning effectiveness.

#### CAUTION—Wood Floors, Soft (Vinyl, Asphalt Tile, etc.) Floor Surfaces and Polished Floor Finishes

Use floor and floor finish manufacturer's recommended methods of cleaning. The metal strip on the base of the vacuum cleaner could be damaged if used on concrete or abrasive surfaces, and, therefore, cause damage to wood floors, soft (vinyl, asphalt tile, etc.) floor surfaces and polished floor finishes. The roller brush may also scuff very soft finishes. Do not operate the unit while in the upright and locked position. Do not let the unit run while in any one stationary position for any period of time. Keep the unit moving while in operation.

#### DS1700HY: Hepa / Celoc® Hypo-Allergenic Filter System

The Celoc SMMS outer bag of your vacuum cleaner is high filtration medical material designed to filter the smallest of dust particles. It is important the inside of the outer bag be cleaned. Vacuum the inside of the outer bag. For best results, the Celoc SMMS outer bag should be replaced once a year. The Celoc layered disposable inner dust bag must be replaced once a month even if it is **not full**. Change it more often if it is used in extremely dirty areas. **By changing the bag often, you increase the cleaning power of your vacuum cleaner.**

### To Replace Filter Dust Bag



**WARNING: Unplug cord from electrical outlet before servicing.**

#### BAG REMOVAL:

- fig. 15 Unhook both latches on plenum cover. Lift and remove plenum cover.
- fig. 16 Fold filter bag collar together.
- fig. 17 Lock center tab of the cardboard bag collar by pushing it through slot on opposite side. Lift bag from unit and discard.

#### BAG INSTALLATION:

- fig. 18 Insert new filter bag and align slots on each side of the cardboard bag collar with tabs on tube clamp surface.
- fig. 19 Replace plenum and lock each side by pressing center of latches until they snap.

### How to Replace a Worn Belt



**WARNING: Unplug cord from electrical outlet before servicing.**

- fig. 15 Remove plenum cover.
- fig. 20 Remove a replacement belt from the plenum belt storage area.
- fig. 21 Remove belt door by using a screwdriver and removing the cover screw.
- fig. 22 Remove belt from brush roll pulley and the motor drive shaft.
- fig. 23 Loop the new belt over the motor drive shaft. Place the opposite end of belt on top of brush pulley and roll the belt around the pulley using your thumb and finger. Ensure belt is completely around the pulley.
- fig. 24 Replace the belt door. Insert and tighten cover screw.

### To Adjust or Replace Brush



**WARNING: Unplug cord from electrical outlet before servicing.**

- fig. 25 To determine if the brush is worn, place a firm straight edge across the nozzle opening. If brush bristles do not extend beyond base plate, brush should be adjusted.
- fig. 26 Remove 4 screws from top cover.
- fig. 27 Remove 4 screws from brush roll cover.
- fig. 28 Rotate both bearing assemblies at ends of brush roll to show "OLD" and replace in the holding channels in the housing.
- fig. 29 **NOTE:** The bearing assembly setting marked "OLD" has two bars (II) on the top of the assembly. The one marked "NEW" has one bar (I). When rotating bearings, make sure both bearing assembly settings are the same and face up when replacing the brush roll.

Reassemble the belt, inner cover and top cover and check bristle height above base plate at each end of brush. **See: fig. 25.**

If a previous adjustment has already been made and bristle height does not extend above base plate, a new brush assembly should be ordered.

**IMPORTANT: Unless the brush is worn as indicated above, both bearings must be in the new position. When rotating, both bearings must be in the old position. Unmatched settings will cause damage to your machine.**

### Stuffing or Blockage

**IMPORTANT:** On plush and new carpets, stuffing may occur inside the intake tube and the lower tube assembly. This is due to excessive fuzz and loose cuttings in the carpet. Stuffing can occur for the first few cleanings until all the loose material is removed. Due to the high efficiency of the vacuum cleaner, many older carpets will cause stuffing. If your vacuum cleaner does not pick up properly, or makes unusual noise and the outer bag does not fluff up or balloon open, follow these steps:



**WARNING: Unplug cord from electrical outlet before servicing.**

- fig. 30 Check for blockage at the mouth of the intake opening. If there is blockage, remove it with long-nose pliers, a screwdriver or coat hanger. If you can not reach the blockage, remove top cover and brush roll cover. **See: To Adjust or Replace Brush.**
- fig. 31 If tubes are blocked, remove plenum cover and run a coat hanger through tubes to clear blockage.
- fig. 32 If blockage can not be removed at plenum, twist lower collars counter clockwise to slide up. Pull tubes out of pivots. Check for blockage inside pivots. If blockage is in the pivots, remove debris with long-nose pliers, a screwdriver or coat hanger.
- fig. 33 Many times blockage occurs due to a full dust bag causing dirt to back down the air flow system. If that happens, the blockage will be at the top of the system, starting in the area where the dust bag connects to the plenum. Check openings inside plenum for blockage.
- fig. 34 To reassemble, Replace plenum. Check seals on tubes, and replace if damaged. Vacuum will not operate properly without the tube seals. Reinsert tubes into pivots and push down until the tubes and seals are seated properly. Replace and tighten collars securely.

**NOTE:** If the above actions do not correct the problem, contact an Oreck authorized service center or call the commercial customer service center. **USA & Canada 1-800-989-4244**

# ORECK<sup>®</sup> XL

SIMPLY AMAZING<sup>®</sup>

## GUIDE D'UTILISATION FRANÇAIS



16"  
CATÉGORIE  
PROFESSIONNELLE  
DS1700HY

• **IMPORTANTE** •  
**CONSERVEZ CE FASCICULE**

**Comprend:**  
Avertissements de sécurité  
Garantie  
Mode d'emploi  
Guide de dépannage  
Accessoires

**AVANT D'UTILISER L'ASPIRATEUR,  
LIRE ATTENTIVEMENT TOUTES LES  
INSTRUCTIONS DE CE MANUEL.**

### Table des matières

Entretien et service à la clientèle, Instructions de mise à la terre, System de protectoin du moteur, . . . . .	page 6
Consignes de sécurité importantes, Accessoires, Garantie, . . . . .	page 7
Guide de dépannage, Liste de pièces, Montage . . . . .	page 8
Mode d'emploi, Informations générales . . . . .	page 9
Remplacement du sac à poussières filtrant Remplacement d'une courroie usée, Réglage ou remplacement du balai, Blocage ou bourrage, . . . . .	page 10
Español Guia Del Usuario . . . . .	page 11

### Entretien et service à la clientèle

Votre aspirateur ORECK est un produit utilisant des mécanismes précis. Les paliers du moteur sont lubrifiés de façon permanente et ne doivent pas être huilés. Si vous avez besoin d'informations supplémentaires ou si vous avez des problèmes avec votre appareil ORECK, vous pouvez appeler le service à la clientèle commerciaux ORECK au:

**USA & Canada: 1-800-989-4244**

Veuillez indiquer le numéro de modèle et le numéro de série/code apparaissant sur la plaque signalétique derrière l'aspirateur.

Conservez votre reçu de vente ou de caisse. Si votre appareil ORECK a un jour besoin d'une réparation sous garantie aux États-Unis, présentez ce coupon au centre autorisé de service après-vente comme preuve d'achat datée. Au Canada, appelez le service à la clientèle.

### Instructions de mise à la terre

Cet appareil doit être relié à la terre. S'il venait à mal fonctionner ou tomber en panne, la mise à la terre procure une trajectoire sûre de faible résistance pour faire passer le courant électrique, réduisant ainsi les risques d'électrocution. Le cordon d'alimentation de cet appareil est équipé d'un fil conducteur de mise à la terre et d'une fiche assortie. Cette dernière ne doit être branchée que sur une prise électrique installée et mise à la terre conformément à la réglementation en vigueur.

**DANGER :** Une mauvaise connexion du conducteur de mise à la terre peut amener des risques d'électrocution. Si vous avez des doutes sur la convenance de la prise, vérifiez auprès d'un électricien ou d'un technicien qualifié. Si nécessaire, demandez à un électricien qualifié d'installer une prise adéquate.

Cet appareil est conçu pour fonctionner sur un circuit utilisant une tension nominale de 120 volts. Il est équipé d'une fiche de mise à la terre semblable à l'exemple illustré. Assurez-vous que la fiche est branchée dans une prise ayant la même configuration. Cet appareil ne doit jamais être utilisé avec un adaptateur.



### System de protectoin du moteur

Le moteur du ventilateur s'arrêtera pour éviter toute surchauffe. Dans ce cas, placez l'interrupteur sur arrêt et débranchez l'aspirateur. Enlevez le couvercle supérieur et celui de la brosse (**Se Réglage ou remplacement du balai**). Enlevez toute obstruction à l'intérieur du carter du ventilateur. Remontez l'ensemble et ne pas utiliser l'aspirateur pendant 30 minutes. Le moteur aura refroidi et l'aspirateur sera prêt à l'emploi.

**Remarque: l'aspirateur doit rester débranché pendant 30 minutes pour permettre au moteur de se refroidir et au système de se remettre à zéro.**

# CONSIGNES DE SÉCURITÉ IMPORTANTES

Lorsque vous utilisez un appareil électroménager, vous devez toujours prendre certaines précautions de base, y compris les suivantes:

LIRE TOUTES LES INSTRUCTIONS AVANT  
D'UTILISER CET ASPIRATEUR



## AVERTISSEMENT

Pour réduire les risques d'incendie,  
d'électrocution et de blessure:

- Ne jamais utiliser à l'extérieur ou sur une surface humide.
- Ne faites pas fonctionner l'unité dans la position verticale verrouillée.
- Le faites pas fonctionner l'unité pendant une longue période en position stationnaire. Continuez de déplacer l'unité lorsqu'elle est en marche.
- Ne doit pas servir de jouet. Une surveillance attentive est nécessaire lorsque l'appareil est utilisé par ou à proximité d'un enfant.
- Utilisez uniquement selon les instructions figurant dans ce manuel. Utilisez uniquement les accessoires recommandés par le fabricant.
- N'utilisez que des rallonges Oreck.
- N'utilisez que des rallonges 16 AWG SJT.
- N'utilisez pas de rallonges de plus de 100 pieds (30,5 m).
- Ne modifiez pas et n'utilisez pas de rallonge sans prise de terre.
- Ne jamais laisser l'appareil branché sans surveillance. L'appareil doit être débranché après chaque utilisation et avant toute réparation.
- Ne connectez l'appareil qu'à une prise avec une prise de terre. Voir les instructions de mise à la terre.
- Ne jamais utiliser si le cordon d'alimentation ou la fiche de connexion sont endommagés.
- Si l'appareil ne fonctionne pas normalement, s'il a été échappé, s'il a été endommagé, s'il a été laissé à l'extérieur ou s'il est tombé dans l'eau, il faut le retourner à un centre de service après-vente ou appelez le centre de service à la clientèle commerciale de la société ORECK au : **USA & Canada 1-800-989-4244**
- Ne jamais tirer ou transporter l'appareil par le cordon d'alimentation, ni utiliser le cordon en guise de poignée, ni fermer une porte sur le cordon, ni tirer le cordon autour d'un coin à angle pointu. Garder le cordon à l'écart des surfaces chaudes.
- Ne pas faire avancer l'appareil sur le cordon.
- Ne jamais débrancher l'appareil en tirant sur le cordon. Pour débrancher, saisissez la fiche et non le cordon.
- Ne jamais manipuler la fiche de connexion et l'appareil avec les mains humides.
- Ne jamais insérer d'objet dans les ouvertures. Ne pas utiliser si des ouvertures sont bloquées. Elles doivent être exemptes de poussière, de charpie, de cheveux et de toute autre substance pouvant réduire le débit d'air.
- Garder les cheveux, les vêtements amples, les doigts et toutes les parties du corps à bonne distance des ouvertures et des pièces mobiles.
- Ne jamais utiliser pour ramasser des substances chaudes ou fumantes, comme des cigarettes, des allumettes ou des cendres chaudes.
- Ne jamais utiliser sans sac filtrant.
- Avant de débrancher, arrêter toutes les commandes.
- Redoubler de prudence lors du nettoyage d'escaliers.
- Ne jamais utiliser pour ramasser des liquides inflammables ou combustibles, comme de l'essence à moteur ou à briquet.
- Ne jamais utiliser l'appareil dans un espace clos où se dégage des vapeurs inflammables, explosives ou toxiques provenant d'une peinture à l'huile, d'un diluant à peinture, de substances antimites, ni dans un espace où il y a des poussières inflammables.
- Cet appareil ne doit jamais servir à ramasser des substances toxiques comme la Javel, les produits de débouchage, l'essence, etc.
- N'actionnez pas l'aspirateur sans couverture en place.

CONSERVER CES INSTRUCTIONS  
Usage commercial

## Accessoires (Vendu Séparément)

ITEM		PART #
1.	25 Sacs à poussière Saniseal® Hypoallergiques ACDS	DSPK25DW
2.	3 courroies	0300604
3.	Rallonge de 50 pieds	COMMCORD50

USA & CANADA: 1-800-989-4244

## Garantie

ORECK MANUFACTURING COMPANY : (La société ORECK vous offre avec ce produit la garantie limitée suivante, uniquement s'il a été acheté auprès de la société ORECK ou d'un revendeur autorisé ORECK pour l'utiliser et non pour le revendre.)

Oreck s'engage à réparer ou à remplacer, gratuitement, et pour l'acheteur original, toute pièce défectueuse en matériaux ou en main d'œuvre pour une période de un (1) an. Cette garantie limitée est applicable aux utilisations commerciales.

Les courroies d'entraînement, les balais rotatifs, les sacs jetables et les autres pièces sujettes à l'usure ne sont pas couvertes par cette garantie limitée.

Cette garantie limitée ne couvre pas les pièces victimes d'un accident, d'un usage abusif, d'une modification, d'une mauvaise utilisation, de dommages causés par un incendie ou une catastrophe naturelle, ainsi que les appareils utilisés avec une tension électrique autre que celle indiquée sur leur plaque signalétique, ni les appareils réparés à l'extérieur de la société ORECK ou d'un centre de service après-vente ORECK.

La société ORECK n'autorise aucune personne et aucun représentant à accorder ou offrir d'autres clauses de garantie avec ce produit.

La garantie limitée ORECK est valable uniquement si vous conservez une preuve d'achat de la société ORECK ou d'un revendeur autorisé ORECK. Si vous achetez ce produit ailleurs, vous l'achetez «en l'état», ce qui signifie que la société ORECK ne vous accorde alors aucune garantie. Dans ce cas, vous assumez tout le risque relatif à la qualité et aux performances de ce produit, ce qui comprend tous les frais de réparation et de correction d'éventuels défauts.

La responsabilité de la société ORECK pour d'éventuels dommages subis par vous ou relativement aux frais qui découlent de cet énoncé de garantie limitée ne peut dépasser le montant payé pour ce produit lors de son achat original. La société ORECK ne peut être tenue responsable de tout dommage direct ou indirect relatif à l'utilisation ou à l'incapacité d'utiliser ce produit.

Puisque certains États ou provinces interdisent l'exclusion ou la restriction des dommages indirects, il est possible que l'exclusion ou la restriction ci-dessus ne s'applique pas à vous.

Toute garantie expresse ou implicite relative à ce produit, y compris les garanties implicites de qualité commerciale ou de convenance à un usage quelconque, s'applique pendant une durée équivalente à la période de garantie et aucune garantie expresse ou implicite ne pourra s'appliquer après cette période.

Puisque certains États ou provinces ne permettent pas les restrictions sur la durée des garanties implicites, il est possible que la restriction ci-dessus ne s'applique pas à vous.

Cette garantie vous accorde des droits juridiques précis et il est également possible que vous ayez d'autres droits dépendant de votre lieu de résidence.



**Guide de dépannage**



**AVERTISSEMENT: Avant d'exécuter cette opération, débranchez le cordon d'alimentation de la prise murale.**

**NE CONSULTEZ PAS INUTILEMENT UN RÉPARATEUR... VÉRIFIEZ D'ABORD CE QUI SUIT:**

- Est-ce que le sac jetable en papier filtre est plein?
- Est-ce que les pores du sac filtrant sont bouchés avec de la poudre ou de la poussière fine?
- Quelque chose bloque-t-il le balai tournant, le tube inférieur, l'ouverture d'admission, le ventilateur ou l'ouverture du connecteur?
- Est-ce que la courroie est en place et fait tourner le balai?
- Est-ce que les extrémités du balai sont correctement placées?
- Est-ce que le balai tourne librement? Y a-t-il des cheveux, des fils ou des fibres de moquette enroulées autour du balai?

PROBLÈME	CAUSE POSSIBLE	VÉRIFICATIONS
<b>L'ASPIRATEUR NE FONCTIONNE PAS</b>	L'appareil est mal branché.  Aucune électricité n'arrive à la prise murale.  Le système de protection du moteur a été activé.	Vérifiez que l'aspirateur est fermement branché dans la prise murale et la rallonge.  Vérifiez le fusible ou le disjoncteur du circuit utilisé.  Vérifiez l'absence d'obstructions à l'intérieur du carter du ventilateur.
<b>L'ASPIRATEUR NE RAMASSE PAS LES SALETÉS</b>	Le sac filtrant est plein.  Blocage au niveau du bec d'aspiration ou du pivot d'admission.  La courroie est endommagée ou étirée.  Le balai est usé.  Le tube du sac est bouché.  Les pores du sac sont bouchés par de la poussière fine.  Le ventilateur d'aspiration est défectueux.  Le balai rotatif n'est pas à égalité aux deux extrémités.	Remplacez le sac filtrant (voir «Installation du sac à poussières en papier filtre».)  Dégagez les blocages.  Remplacez la courroie.  Remplacez le balai si les poils ne dépassent pas le bord de la plaque de base.  Dégagez le blocage.  Remplacez le sac.  Retournez l'appareil au centre de réparation.  Vérifiez le joint des paliers. Assurez-vous que les mots « <b>OLD (II)</b> » ou « <b>NEW (I)</b> » correspondent à chaque extrémité.

**TOUTES LES AUTRES RÉPARATIONS DOIVENT ÊTRE FAITES DANS UN CENTRE DE RÉPARATION AUTORISÉ.**

**APPELEZ LE SERVICE TÉLÉPHONIQUE GRATUIT D'AIDE AUX CLIENTS COMMERCIAUX  
USA & Canada: 1-800-989-4244**

Lorsque vous téléphonez, n'oubliez pas de noter le numéro de modèle et le numéro de série de l'appareil, lesquels figurent sur sa plaque signalétique.

**Liste de pièces:**

Pour vous aider à identifier les composants de votre aspirateur, les pièces ont été numérotées comme suit:

- Poignée
- Tubes d'échappement
- Tête motorisée
- Sac extérieur
- Sac à poussières en papier filtre
- Cordon d'alimentation
- Interrupteur principal
- Crochets de rallonge
- Serrure de corde
- Porte de la courroie
- Courroies de remplacement
- Chambre à vide
- Colliers
- Ajustement à l'épaisseur de la moquette
- Détente
- Joint du tube
- Fil de la brosse mécanique
- Pivots

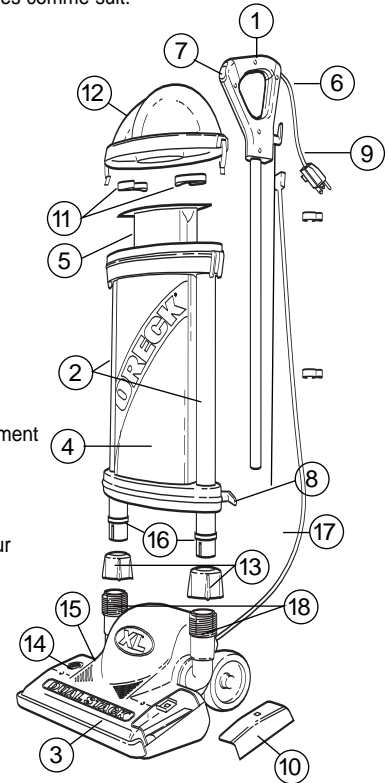

**Montage**

**Un tournevis Phillips est nécessaire pour le montage.**

- schéma 1** Enlevez le contenu du carton d'expédition et déposez dans la zone de montage. Le corps supérieur est couplé lâchement à la base par les pivots.
- schéma 2** Tournez les bagues de pivots dans le sens contraire des aiguilles d'une montre pour dégager le corps supérieur de la base.
- schéma 3** En appuyant fermement contre la base avec une main, prenez la bride de sac inférieure de l'autre et séparez avec précautions le corps supérieur de la base. Remarque : Prenez soin en séparant ces deux pièces de ne pas endommager les feutres d'étanchéité sur les tubes.
- schéma 4** Insérez le tube de poignée dans le corps et alignez-le avec l'ouverture inférieure.
- schéma 5** Insérez dans l'ouverture et serrez à la main deux vis pour fixer la poignée.
- schéma 6** Tournez la base pour que l'avant de l'unité soit en face de vous. Avec les deux mains prenez le corps supérieur et insérez les tubes dans les pivots de la base. Remarque: Prenez soin en glissant les tubes dans les pivots de ne pas endommager les feutres d'étanchéité sur les tubes.
- schéma 7** Serrez bien les bagues de pivots mais sans excès.
- schéma 8** Enfoncez le cordon secteur noir (cordon de la poignée à la base) dans les deux inserts moulés à l'arrière du corps supérieur, en laissant du mou en bas.

## Mode d'emploi

S'assurent le sac de papier jetable de la poussière de filtre est en place. N'actionnez pas le décapant sans sac de la poussière de filtre de papier. Reliez le cordon de secteur de poignée à la corde de prolongation.

**schéma 9** Utilisant la serrure de corde attachée au cordon de secteur, la serrure et serrent les cordes ensemble. Branchez la corde de prolongation à une sortie électrique et maintenez le (I) - OUTRE (o) du passage de la poignée équipée.

### Détente

**schéma 10** La détente est située en-dessous du pivot de droite. Cette détente relâche la poignée avant utilisation et la verrouille en place lorsque l'appareil est stationnaire ou rangé. Pour relâcher la poignée, appuyez sur la détente avec le pied et tirez sur la poignée.

**NOTE: N'employez pas la force excessive en tirant la poignée de sa position verrouillée. N'essayez pas à la poignée de dégagement sans serrer la détente. N'utilisez pas de force excessive lorsque vous tirez sur la poignée dans sa position verrouillée. N'essayez pas de tirer la poignée sans appuyer sur la détente.**

### Ajustement à l'épaisseur de la moquette

Si vous rencontrez des difficultés sur certaines surfaces moquetées, vous pouvez en général les résoudre en ajustant la hauteur de la tête.

**schéma 11** Penchez l'aspirateur vers l'arrière et tournez le bouton de réglage de hauteur de moquette situé sur le couvercle dans le sens horaire pour lever l'avant. Ceci permet de réduire la friction entre la brosse et la moquette et permet de déplacer l'appareil plus facilement sur la surface.

**schéma 12** Tournez le bouton C.H.A. dans le sens contraire des aiguilles d'une montre pour baisser la tête sur les sols nus et les moquettes rasées. N'utilisez pas la position la plus haute sur ce type de surface. **La qualité du nettoyage dépend d'un bon réglage de la tête.**

### Rangement facile du cordon

**schéma 13** Pour faciliter le rangement, enroulez l'excès de rallonge autour des trois pivots situés au dos de la poignée et de la pince inférieure du tube.

**schéma 14** Pour relâcher le cordon, tournez d'un demi tour le débrayage de cordon situé sur la poignée Helping Hand®

### Recommandations de fonctionnement

Ce nouveau modèle vertical ORECK XL Commercial est une des unités les plus raffinées, les plus rapides et les plus puissantes de sa classe. Vous apprécierez particulièrement sa capacité de nettoyage et sa GRANDE facilité d'utilisation.

Voici quelques suggestions simples concernant son utilisation:

1. Lorsque vous insérez un nouveau sac à poussières jetable, commencez par le secouer, puis ouvrez-le.
2. Lorsque le sac à poussières jetable est plein, REMPLACEZ-LE.
3. Si l'appareil vient à mal nettoyer ou à produire un bruit inhabituel, DÉBRANCHEZ-LE et faites les réparations nécessaires.
4. Même si votre aspirateur vertical ramasse les épingles à cheveux, les trombones à papier et d'autres petits objets, il est préférable de les ramasser à la main avant de passer l'aspirateur. Autrement, vous risquez d'endommager de façon permanente le mécanisme de succion et son boîtier.
5. **AVERTISSEMENT:** N'utilisez jamais l'aspirateur sur une surface mouillée ou humide. Cela pourrait endommager l'aspirateur et blesser l'utilisateur. Les dommages causés par une utilisation sur une surface mouillée ou humide ne sont pas couverts par la garantie.
6. **REMPLACEZ LA COURROIE TOUS LES SIX MOIS.**
7. Remplacez le sac à poussières jetable au moins une fois par mois, même s'il n'est pas plein! Les poussières accumulées dans le sac peuvent dégager des odeurs, attirer la moisissure, favoriser le développement des bactéries et nuire au bon fonctionnement de l'appareil.

8. **Ne passez pas l'aspirateur sur son cordon d'alimentation.** Le balai rotatif pourrait endommager le cordon d'alimentation.

## Informations générales

Les performances de votre nouvel aspirateur dépendent considérablement de l'entretien et des soins que vous lui accordez. Les instructions fournies dans ce manuel vous aideront à exécuter les procédures d'entretien appropriées. Pour que votre appareil fonctionne de façon satisfaisante pendant de nombreuses années, lisez les instructions et gardez-les à portée de main pour référence future.

### Sacs à poussière jetables en papier filtre

Les sacs à poussière jetables en papier filtre sont un élément très important de l'efficacité de votre aspirateur ORECK. Le sac à poussières doit attraper les saletés, mais il doit également être suffisamment poreux pour laisser passer l'air. Les débris fins tels que le talc, la poussière minérale de feuille, les poudres, etc. obstrueront le sac prématurément. Si le sac en papier se bouche, aucun air ne peut passer et le nettoyage ne peut se faire, quelle que soit la puissance de l'aspirateur. Vous pouvez augmenter la puissance de nettoyage de votre appareil en remplaçant souvent le sac.

Pour que votre aspirateur conserve une efficacité maximale, remplacez fréquemment le sac à poussière. **NE REMPLISSEZ PAS TROP LE SAC À POUSSIÈRE.**

Assurez-vous que le sac à poussières jetable en papier filtre est correctement installé.

**Les sacs à poussière en papier ne sont pas tous identiques. Vos sacs à poussière jetables ORECK ont été spécialement conçus pour les aspirateurs ORECK et l'utilisation de sacs jetables ne portant pas la marque ORECK risque d'affecter la puissance de nettoyage de votre appareil et même de l'endommager.**

### Courroie

La courroie de votre aspirateur contrôle la vitesse de votre balai rotatif et constitue un élément très important du fonctionnement efficace de l'appareil. Si la courroie s'étire ou se coupe, le balai rotatif ralentira ou s'arrêtera complètement. Pour le remplacement de la courroie, suivez les instructions du manuel.

**Vous trouverez des courroies de rechange dans le couvercle de la chambre à vide de l'appareil. Lorsque vous achetez une courroie de rechange, choisissez uniquement une courroie de marque ORECK. Les courroies ne portant pas la marque ORECK ne feront pas fonctionner correctement le balai tournant et peuvent créer une résistance capable d'endommager le moteur et les paliers du balai. L'utilisation d'une courroie ne portant pas la marque ORECK annule la garantie.**

### Lubrification

Les paliers du moteur de l'aspirateur ont été lubrifiés en usine et fermés hermétiquement. Aucune lubrification supplémentaire n'est nécessaire.

### Entretien général de l'aspirateur

Au moins une fois par mois, vérifiez le balai rotatif et enlevez-y la charpie, les bouts de fil et les cheveux.

Essuyez l'extérieur de l'aspirateur avec un chiffon humide. Also clean the plenum, base of cleaner and housing area. If there is dust in the outer bag, vacuum it.

Un peu d'entretien préventif permettra à votre aspirateur de conserver une apparence neuve et une grande efficacité.

**ATTENTION-Planchers, revêtements de sols souples (dalles PVC, carreaux à base de bitume) et sols cirés**

Employez les méthodes de finition de sols et revêtements de sols préconisées par le fabricant. La bande métallique à la base de l'aspirateur peut être endommagée en frottant contre du ciment ou une surface abrasive et, par la suite, rayer des sols cirés ou en matières souples (dalles en PVC, carreaux à base de bitume). La brosse peut aussi marquer les finis délicats. Ne pas opérer avec l'appareil verrouillé et en position verticale. Ne pas laisser l'appareil tourner à la même place pendant longtemps. Il faut toujours le déplacer quand le moteur est en marche.

### DS1700HY: Système de filtre hypoallergique Celoc®

Le sac extérieur CELOC SMMS de votre aspirateur est équipé d'un matériau médical de filtration très fin qui retient les plus petites particules de poussière. Il est essentiel de nettoyer l'intérieur du sac extérieur. Vous pouvez y passer l'aspirateur ou le laver à la main (le sac retourné à l'envers) avec de l'eau tiède, puis le sécher à l'air libre. Pour de meilleurs résultats, le sac extérieur CELOC SMMS devrait être remplacé une fois l'an. Le sac à poussières intérieur jetable avec couches CELOC doit être remplacé une fois par mois, **même s'il n'est pas plein**. Remplacez-le plus souvent si l'aspirateur est utilisé dans des zones très sales. **Votre aspirateur sera plus puissant si vous remplacez souvent le sac.**

### Remplacement du sac à poussières filtrant



**AVERTISSEMENT: Avant d'exécuter cette opération, débranchez le cordon d'alimentation de la prise murale.**

#### ENLÈVEMENT DU SAC:

schéma 15 Défaitez les deux crochets du couvercle de la chambre à vide.

schéma 16 Soulevez et retirez le couvercle de la chambre à vide.

schéma 17 Pliez le collier du sac de filtre sur lui-même. Verrouillez la languette centrale du collier en la poussant dans la fente du côté opposé. Soulevez le sac de l'unité et jetez-le.

#### INSTALLATION D'UN SAC:

schéma 18 Insérez un nouveau sac de filtre en alignant les fentes de chaque côté du collier avec les languettes à la surface de la pince du tube.

schéma 19 Remplacez le couvercle de la chambre à vide et verrouillez les deux côtés en appuyant au milieu des crochets jusqu'à ce qu'ils cliquent en place.

### Remplacement d'une courroie usée



**AVERTISSEMENT: Avant d'exécuter cette opération, débranchez le cordon d'alimentation de la prise murale.**

schéma 15 Retirez le couvercle de la chambre à vide.

schéma 20 Retirez une courroie de remplacement du compartiment de la chambre à vide.

schéma 21 Ouvrez la porte du compartiment à courroie à l'aide d'un tournevis et dévissez la vis.

schéma 22 Retirez la courroie de la poulie du rouleau de la brosse et de l'axe du moteur.

schéma 23 Passez la nouvelle courroie autour de l'axe du moteur. Placez l'autre extrémité de la courroie sur la poulie de la brosse du rouleau et enroulez la courroie autour de la poulie avec les doigts. Vérifiez que la courroie fait bien tout le tour de la poulie.

schéma 24 Remettez la porte en place, vissez la vis du couvercle et serrez-la.

### Réglage ou remplacement du balai



**AVERTISSEMENT: Avant d'exécuter cette opération, débranchez le cordon d'alimentation de la prise murale.**

schéma 25 Pour savoir si le balai est usé, placez un rebord droit sur l'ouverture du bec. Si les poils du balai ne dépassent pas la plaque de base, le balai doit être réglé.

schéma 26 Retirez le couvercle supérieur en retirant les 4 vis.

schéma 27 Retirez le couvercle du rouleau de la brosse en retirant les 4 vis.

schéma 28 Faites tourner les deux paliers aux extrémités du balai rouleau jusqu'à l'indication «**OLD**» et remplacez-les dans les rainures de retenue du boîtier.

schéma 29 **REMARQUE:** Le réglage de roulement marqué **OLD (Ancien)** a deux barres (**II**) en haut de l'ensemble. Celui marqué **NEW (Nouveau)** a une barre (**I**). Lors de la rotation des roulements, assurez-vous que les deux réglages de roulement soient les mêmes et qu'ils soient tournés vers le haut lors de la mise en place du rouleau brosse.

Remontez la courroie, le couvercle inférieur et le couvercle supérieur et vérifiez la hauteur des poils de la brosse au-dessus de la plaque de base à chaque extrémité de la brosse. **Voir schéma 25.**

Si le réglage ci-dessus est effectué et que les poils ne dépassent toujours pas la plaque de base, un nouveau balai doit être commandé.

**IMPORTANT: Sauf si le balai est usé, conformément aux indications ci-dessus, les deux paliers doivent être dans la position «NEW». Lorsqu'ils tournent, les deux paliers doivent être dans la vieille position. Des réglages différents risquent d'endommager votre appareil.**

### Blocage ou bourrage

**IMPORTANT:** Sur de la peluche et de la moquette neuve, il peut se produire un bourrage dans le tube d'aspiration ou l'ensemble de tube inférieur. Cela est dû à trop de peluches et des bouts de poils de tapis, et cela durera jusqu'à ce que tout le matériau soit enlevé. À la suite de l'efficacité élevée du nettoyeur, beaucoup de tapis plus anciens peuvent aussi causer un bourrage la première fois que l'aspirateur est utilisé pour les nettoyer. Si votre aspirateur ne ramasse pas normalement, ou fait un bruit inhabituel et que le sac extérieur ne se remplit pas ou ne se gonfle pas, suivez les étapes suivantes:



**AVERTISSEMENT: Avant d'exécuter cette opération, débranchez le cordon d'alimentation de la prise murale.**

schéma 30 Vérifiez que l'embout de nettoyage et la bouche d'aspiration ne sont pas coincés. Dans ce cas, retirez l'obstruction avec des pinces à bout fin, un tournevis ou un porte-manteau en fil de fer. Si vous n'arrivez pas à atteindre l'obstruction, retirez le couvercle supérieur et le couvercle de la brosse. **Voir : Réglage et remplacement de la brosse.**

schéma 31 Si les tubes sont bloqués, retirez le couvercle de la chambre à vide et passez un porte-manteau en fil de fer dans les tubes pour les dégager.

schéma 32 Si vous n'arrivez pas à retirer l'obstruction au niveau de la chambre à vide, tournez les colliers inférieurs dans le sens contraire des aiguilles d'une montre pour les glisser vers le haut. Tirez les tubes des pivots. Vérifiez que les pivots ne sont pas bloqués. Si les pivots sont bloqués, retirez les débris avec des pinces à bout fin, un tournevis ou un porte-manteau en fil de fer.

schéma 33 Les blocages sont en général dus au remplissage du sac à poussière qui permet aux poussières de remonter le flot d'air. Dans ce cas, le blocage est situé en haut du système à partir de la connexion entre le sac à poussière et la chambre à vide. Vérifiez que les ouvertures à l'intérieur de la chambre à vide ne sont pas bloquées.

schéma 34 Pour remonter l'appareil, remplacez le couvercle de la chambre à vide. Vérifiez les joints des tubes et remplacez-les s'ils sont endommagés. L'aspirateur ne peut pas fonctionner correctement sans les joints des tubes. Introduire les tubes dans les pivots et les enfoncer jusqu'à ce que les tubes et les joints soient bien en place. Remplacez -les et serrez bien les colliers.

**REMARQUE:** Si les opérations ci-dessus ne corrigent pas le problème, appelez le centre de service à la clientèle commerciale de la société ORECK au: **USA & Canada 1-800-989-4244**

# ORECK<sup>®</sup> XL

SIMPLY AMAZING<sup>®</sup>

## GUIA DEL USUARIO E S P A Ñ O L

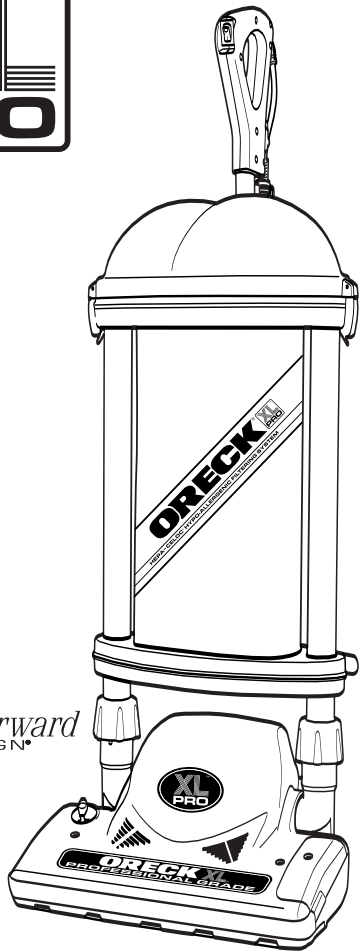

16"  
GRADO PROFESIONAL  
DS1700HY

### • IMPORTANT • ¡GUARDE ESTE FOLLETO!

Incluye:

Advertencias de seguridad  
Garantía  
Instrucciones de operación  
Diagnóstico de problemas  
Accesorios

ANTES DE OPERAR LA ASPIRADORA, LEA  
CON CUIDADO TODAS LAS INSTRUCCIONES  
INCLUIDAS EN ESTE MANUAL.

### Indice

Mantenimiento y servicio a clientes, Instrucciones para el aterrizado	
Sistema de protección del motor	página 11
Instrucciones importantes de seguridad, Accesorios,	
Garantía	página 12
Guía para la identificación de problemas, Lista de piezas,	
Montaje	página 13
Instrucciones de operación, Información general	página 14
Para reemplazar la bolsa para polvo de filtro Cómo reemplazar una	
correa desgastada, Para ajustar o reemplazar el cepillo, Relleno o	
bloqueo	página 15

### Mantenimiento y servicio a clientes

Su aspiradora ORECK es un producto de diseño preciso. Los cojinetes del motor están lubricados permanentemente y no debe ponerles aceite. Si requiere información adicional o si tiene problemas con su aparato ORECK, llame al servicio a clientes comerciales de ORECK al:

**USA & Canada: 1-800-989-4244**

Por favor especifique el número de modelo y el número de serie/código, el cual se puede encontrar en la placa de datos en la parte posterior de la aspiradora.

Guarde su recibo de ventas o de compra. En caso que su aparato ORECK necesitara servicio de garantía en los EE. UU., presente este recibo en el centro de servicio autorizado como su comprobante de fecha de compra, o en Canadá, llame a servicio a clientes.

### Instrucciones para el aterrizado

Este dispositivo debe aterrizar. Si tuviera un mal funcionamiento o si se descompusiera, el aterrizado ofrece una trayectoria segura de menor resistencia para la corriente eléctrica, lo que reduce el riesgo de una descarga eléctrica. El cordón de este aparato tiene un conductor para el aterrizado del equipo y una clavija para el aterrizado. Deberá conectarse solamente en una toma eléctrica que esté adecuadamente instalada y aterrizada en conformidad con todos los códigos y reglamentos locales.

**PELIGRO:** La conexión inadecuada del conductor de aterrizado del equipo puede dar como resultado el riesgo de una descarga eléctrica. Verifique con un electricista o personal de servicio calificado en caso que tenga duda respecto a si la toma de corriente es correcta, y pida a un electricista calificado que le instale una toma adecuada.

Este aparato es para usarse en un circuito nominal de 120 voltios. Tiene una clavija de aterrizado similar al ejemplo mostrado. Asegúrese que el aparato esté conectado a una toma con la misma configuración que la clavija. No deberá usar adaptadores en este aparato.

Espiga de aterrizado



Salida de aterrizado

### Sistema de protección del motor

El motor del ventilador se apagará para evitar el recalentamiento. Si esto sucede, apague el interruptor y desenchufe la aspiradora. Quite la cubierta superior y la cubierta del rodillo de cepillo (**ejecute el paso 2 anterior**). Quite la obstrucción del interior de la caja del ventilador. Coloque las piezas de vuelta en su lugar y no use la aspiradora por unos 30 minutos aproximadamente. Para entonces, el motor se habrá enfriado y la aspiradora estará lista para usarse.

**NOTA:** La aspiradora debe permanecer desenchufada durante 30 minutos para que el motor se enfríe y el sistema de reposicione a su estado normal.

# INSTRUCCIONES IMPORTANTES DE SEGURIDAD

Cuando utilice un aparato eléctrico, siempre debe seguir precauciones básicas, incluyendo las siguientes:

LEA TODAS LAS INSTRUCCIONES ANTES DE USAR ESTA ASPIRADORA



## ADVERTENCIA

Para reducir el riesgo de incendio, descarga eléctrica o lesiones:

- No la use en exteriores ni en superficies mojadas.
- No operar la unidad mientras está en posición vertical y trabada.
- No permitir que la unidad funcione mientras esté en cualquier posición fija por cualquier período de tiempo. Mientras esté en funcionamiento, mantener la unidad en movimiento.
- No permita que se use como juguete. Es necesario poner mucha atención cuando la usen los niños o cuando se use cerca de ellos.
- Usela solamente como se describe en este manual. Utilice solamente los aditamentos recomendados por el fabricante.
- Utilice sólo cables de prolongación Oreck
- Utilice sólo cables de prolongación calibre 16 SJT.
- No utilice cables de prolongación más largos que 30,5 m (100 pies)
- No modifique o utilice un cable de prolongación sin toma de tierra
- No deje el aparato sin atender cuando esté conectado. Desconéctelo de la toma de corriente cuando no esté en uso y antes de darle servicio.
- Conecte solamente a un receptáculo de pared con toma de tierra apropiada. Vea: Instrucciones para la puesta a tierra.
- No la use con el cordón o clavija dañados.
- Si la aspiradora no funciona como debería, si se ha caído, dañado, dejado en exteriores, o dejado caer en agua, envíela a un centro de servicio o llame a servicio a clientes al:  
**USA & Canadá 1-800-989-4244**
- No tire de ella ni la mueva por el cordón, ni use el cordón como asa, no cierre la puerta sobre el cordón, ni jale el cordón alrededor de bordes o esquinas afiladas. Mantenga el cordón lejos de las superficies calientes.
- No opere el aparato sobre el cordón.
- No lo desconecte jalando el cordón. Para desconectarlo, tome la clavija, no el cordón.
- No manipule la clavija ni el aparato con las manos mojadas.
- No ponga objetos pesados en las aberturas. No lo use con alguna abertura bloqueada; manténgalo libre de polvo, pelusa, cabello y cualquier cosa que pueda reducir el flujo de aire.
- Mantenga el cabello, ropa suelta, dedos y todas las partes del cuerpo lejos de las aberturas y partes móviles.
- No la use para que aspire cualquier cosa que se esté quemando o arrojando humo, como cigarrillos, cerillos o cenizas calientes.
- No la use sin el ensamblaje de la bolsa de filtro en su lugar.
- Apague todos los controles antes de desconectarla.
- Tenga cuidado especial cuando limpie alguna escalera.
- No la use para aspirar líquidos inflamables o combustibles, como gasolina o líquido para encendedores, ni la use en áreas donde puedan estar presentes.
- No use el aparato en espacios cerrados donde puedan emanarse vapores inflamables, explosivos o tóxicos por pintura a base de aceite, adelgazador de pintura, algunas sustancias a prueba de moho, o en un área donde haya presente polvo inflamable.
- No aspire con este aparato material tóxico como blanqueador con cloro, limpiador de drenajes, gasolina, etc.
- No funcione el aspirador sin cubierta en lugar.

**GUARDE ESTAS INSTRUCCIONES**  
Para uso comercial

## Accesorios (Vendido Por separado)

ITEM		PART #
1.	Paquete de 25 bolsas para polvo Saniseal®, ACDS, Hipoalergénica	DSPK25DW
2.	Correas, paquete de 3	0300604
3.	Cable de prolongación de 5,2 m (50 pies)	COMMCORD50

USA & Canadá: 1-800-989-4244

## Garantía

ORECK MANUFACTURING COMPANY: (ORECK le ofrece la siguiente garantía limitada para este producto solamente si se compró originalmente para usarse, no para revenderse, de ORECK o de un distribuidor minorista autorizado por ORECK.)

Oreck reparará o reemplazará, sin cargo, al comprador original, cualquier pieza que sea defectuosa en material o mano de obra, durante (1) un año. Esta garantía limitada se aplica a la utilización comercial.

Las correas de impulsión, cepillos revolventes, bombillas, bolsas desechables y otras piezas sujetas al desgaste normal no se cubren con esta garantía limitada.

Esta garantía limitada no aplica para cualquier parte sujeta a accidente, abuso, o alteración, uso indebido, daños provocados por incendio o causas de fuerza mayor, uso de voltajes diferentes a los indicados en la placa del número de serie de este producto, o el servicio de este producto por alguien que no forme parte de ORECK o de un centro de servicio autorizado de fábrica de ORECK.

La garantía limitada de ORECK no autoriza a cualquier persona o representante a asumir u otorgar cualquier otra obligación de garantía con la venta de este producto.

La garantía limitada de ORECK es válida solamente si mantiene su comprobante de compra para este producto de ORECK o de un distribuidor minorista autorizado por ORECK. Si compra este producto de cualquier otra fuente, su compra es "TAL CUAL", lo que significa que ORECK no le otorga garantía alguna, y que usted, no ORECK asume el riesgo total de la calidad y el desempeño de este producto, incluyendo el costo total de cualquier servicio o reparaciones necesarias de cualquier defecto.

La responsabilidad por daños de ORECK para usted por cualquier costo que surja por esta declaración de garantía limitada se limitará al monto pagado por este producto al momento de la compra original, y ORECK no será responsable de cualquier daño directo, indirecto, consecuencial o incidental que surja por el uso o incapacidad de uso de este producto.

Algunos estados no permiten la exclusión o la limitación de daños incidentales o consecuentes, así que la limitación o exclusión anterior puede no aplicar para usted.

Todas las garantías expresas e implícitas para este producto, incluyendo las garantías implícitas de capacidad de comercialización y aptitud para un propósito en particular, están limitadas en duración al periodo de la garantía, y no aplicará ninguna garantía, expresa o implícita, después de este periodo.

Algunos estados no permiten las limitaciones en la duración de las garantías implícitas, así que la limitación anterior puede no aplicar para usted.

Esta garantía le concede derechos legales específicos, y puede también tener otros derechos que varían de estado a estado.

## Guía para identificación de problemas

**⚠ ADVERTENCIA: Desconecte el cordón de la toma eléctrica antes de dar servicio.**

**AHORRESE LAS LLAMADAS DE SERVICIO... REVISE PRIMERO LO SIGUIENTE:**

- ¿Está llena la bolsa para polvo de filtro desechable?
- ¿Hay poros de la bolsa para polvo de filtro tapados con polvo fino?
- ¿Hay algo que tape el cepillo revolvente, el tubo inferior, la abertura de admisión, el bastidor del ventilador, o la abertura de ensamblaje de la conexión?
- ¿Los extremos del cepillo están en la ubicación adecuada?
- ¿El cepillo gira libremente? ¿Hay cabellos, hilos o fibras de tapete alrededor del cepillo?

PROBLEMA	POSIBLE CAUSA	AREAS A VERIFICAR
<b>LA ASPIRADORA NO FUNCIONA</b>	No está bien conectada.	Asegúrese de que la aspiradora esté enchufada firmemente en el receptáculo de pared y en el cable de prolongación.
	No hay electricidad en la toma de corriente en la pared.	Revise el fusible de la fuente de electricidad o el interruptor automático del circuito.
	El sistema de protección del motor se activó.	Vea si hay alguna obstrucción dentro de la caja del ventilador.
<b>EL APARATO NO ASPIRA</b>	La bolsa del filtro está llena.	Reemplace la bolsa del filtro. Vea la sección "Cómo instalar la bolsa para polvo de filtro de papel."
	La boquilla o el pivote de admisión está tapado.	Limpie las obstrucciones.
	La correa está rota o estirada.	Reemplace la correa.
	El cepillo está desgastado.	Reemplace el cepillo si las cerdas no se extienden más allá de la placa base.
	El tubo de la bolsa está tapado.	Limpie la obstrucción.
	Los poros de la bolsa están tapados con polvo fino.	Cambie la bolsa.
	El impulsor del ventilador está roto.	Envíe al Centro de Servicio para su reparación.
	El cepillo revolvente no está uniforme en ambos extremos.	Verifique el sello del cojinete. Asegúrese que las palabras "OLD (II)" o "NEW (I)" correspondan en cada extremo.

**TOUTES LES AUTRES RÉPARATIONS DOIVENT ÊTRE FAITES DANS UN CENTRE DE RÉPARATION AUTORISÉ.**

**LLAME AL SERVICIO A CLIENTES COMERCIALES DE ORECK AL:  
USA & Canada: 1-800-989-4244**

Lorsque vous téléphonez, n'oubliez pas de noter le numéro de modèle et le numéro de série de l'appareil, lesquels figurent sur sa plaque signalétique.

## Lista de piezas:

Para ayudarle a identificar los componentes de su aspiradora, las piezas se han numerado como sigue:

- 1 Conjunto del asa
- 2 Tubos de escape
- 3 Cabeza motriz
- 4 Bolsa exterior
- 5 Bolsa para polvo con filtro de papel
- 6 Cordón de alimentación
- 7 Interruptor de encendido/apagado
- 8 Ganchos para el cable
- 9 Cerradura de la cuerda
- 10 Puerta de la correa
- 11 Correas de repuesto
- 12 Compartimiento
- 13 Collares
- 14 Ajuste de la altura de la alfombra
- 15 Retén
- 16 Obturadores del tubo
- 17 Cable del cabezal de potencia
- 18 Pivotes

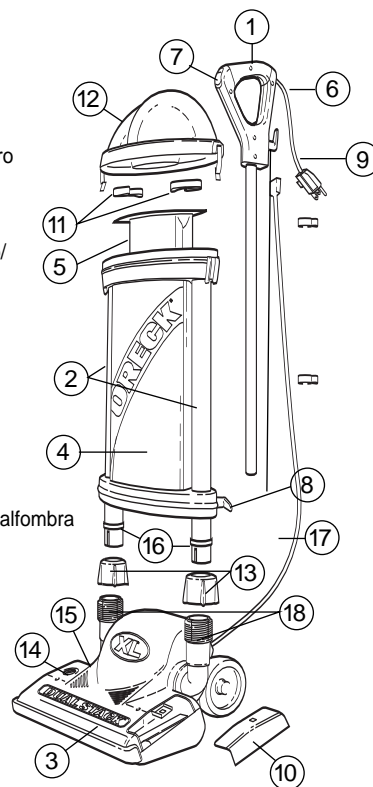

## Montaje

**Se necesita para el montaje un destornillador Phillips.**

- fig. 1** Extraiga el contenido de la caja para transporte, y colóquelo en el lugar de montaje. El cuerpo superior está montado flojamente en la base mediante los pivotes.
- fig. 2** Haga girar los casquillos de los pivotes en sentido antihorario, para separar el cuerpo superior de la base.
- fig. 3** Presionando firmemente contra la base con una mano, aferre el sujetador inferior de la bolsa con la otra mano y separe cuidadosamente el cuerpo superior de la base. Nota: Al separar las dos piezas tenga cuidado, para no dañar las juntas de fieltro de los tubos.
- fig. 4** Inserte el tubo de la manija en el cuerpo, y alinéelo con la hendidura inferior.
- fig. 5** Inserte y ajuste a mano dos tornillos para asegurar la manija.
- fig. 6** Haga girar la base de modo que el frente de la unidad quede mirando hacia usted. Tome el cuerpo superior con ambas manos, e inserte los tubos en los pivotes de la base. Nota: Al deslizar los tubos en los pivotes tenga cuidado, para no dañar las juntas de fieltro.
- fig. 7** Apriete los casquillos de los pivotes firmemente, pero sin excederse.
- fig. 8** Empuje el cordón de alimentación eléctrica negro (el que va de la manija a la base) en los dos insertos moldeados que están al dorso del cuerpo superior, dejando el tramo flojo abajo.

## Instrucciones de operación

Se cerciora de el bolso de papel disponible del polvo de filtro está en lugar. No funcione el limpiador sin un bolso del polvo de filtro del papel. Conecte el cable eléctrico de la manija con la cuerda de la extensión.

**fig. 9** Usando la cerradura de la cuerda unida al cable eléctrico, la cerradura y aprieta las cuerdas juntas. Tape la cuerda de la extensión en un enchufe eléctrico y presione encendido el (I) - (o) del interruptor en el montaje maneta.

### Retén

**fig. 10** El retén está ubicado debajo del pivote derecho. Esto libera el asa para el funcionamiento y la traba en su lugar cuando está estacionaria y para almacenarla. Para liberarla, pise el retén y tire suavemente del asa hacia atrás.

**PRECAUCION: No utilice la fuerza excesiva al tirar de la manija de su posición bloqueada. No intente a la manija de lanzamiento sin presionar la muesca. No permitir que la unidad funcione mientras esté en cualquier posición fija por cualquier período de tiempo. Mientras esté en funcionamiento, mantener la unidad en movimiento.**

### Ajuste de la altura de la alfombra

La dificultad al utilizar la unidad sobre algunas superficies alfombradas se puede resolver mediante el ajuste de la altura de la boquilla.

**fig. 11** Incline hacia atrás la aspiradora y gire en sentido de las manecillas del reloj la perilla C.H.A. (ajuste para altura de alfombra) ubicada en la cubierta superior para levantar la boquilla. Esto reducirá la fricción entre el rodillo y la alfombra para permitir un movimiento más fácil sobre la superficie.

**fig. 12** Gire la C.H.A. hacia la izquierda para bajar la boquilla para las superficies expuestas y las alfombradas de pelo corto. No utilice la posición más elevada sobre estas superficies. **Podría afectar la capacidad de limpieza si no se utiliza adecuadamente.**

### Para guardar fácilmente el cordón eléctrico

**fig. 13** Para facilitar el almacenamiento, enrolle el cable de prolongación excedente alrededor de las tres guías para cable ubicadas en la parte posterior del asa y en la abrazadera del tubo inferior.

**fig. 14** Para soltar el cordón, gire 1/2 vuelta el soltador ubicado en el mango Helping Hand®. Deslice el cordón fuera del mango.

### Recomendaciones de operación

Esta nueva aspiradora vertical de uso comercial ORECK XL es una de las unidades mejores, más veloces y más fuertes de su clase. Le encantará de la manera que limpia, además es tan fácil de usar.

Las siguientes son sólo algunas sugerencias sencillas relacionadas con su operación:

1. Cuando inserte una nueva bolsa desechable para polvo con filtro de papel, PRIMERO INFLELA y ABRA LA BOLSA.
2. Cuando la bolsa para polvo con filtro desechable esté llena, CAMBIELA.
3. Si en cualquier momento la máquina no absorbe adecuadamente o hace un ruido inusual, DEJE DE OPERARLA y déle servicio.
4. Aunque su aspiradora vertical absorbe alfileres, sujetadores de papel y otros objetos pequeños, se recomienda que los retire del suelo antes de aspirar. En caso de no hacerlo el ventilador de succión del motor y el bastidor pueden quedar con daños permanentes.
5. **ADVERTENCIA:** No use su aspiradora en superficies húmedas o mojadas. Esto provocará daños en la aspiradora y es peligroso para el usuario. Los daños provocados por el uso en superficies húmedas o mojadas no están cubiertos por la garantía.
6. **REEMPLACE LA CORREA CADA 6 MESES.**
7. Cambie la bolsa para polvo con filtro desechable por lo menos una vez al mes, aunque no esté llena. El polvo recolectado en la bolsa de polvo puede provocar olores, atraer la humedad, actuar como área de multiplicación, y puede afectar la eficiencia de la aspiradora.
8. **NO opere la aspiradora por encima del cordón. El cepillo revolvente puede dañar el cordón.**

## Información general

El desempeño de su nueva aspiradora depende en gran parte del cuidado y el mantenimiento. Las instrucciones de este manual le guiarán para realizar el cuidado y mantenimiento básico. Para obtener muchos años de servicio satisfactorio, lea las instrucciones y manténgalas a la mano para futura referencia.

### Bolsas para polvo con filtro de papel desechables

Las bolsas para polvo con filtro de papel desechables tienen una función muy importante en la eficiencia de su aspiradora ORECK. El objetivo de la bolsa de papel es atrapar la mugre, pero al mismo tiempo debe ser lo suficiente porosa para que el aire pase a través de ella. Los escombros finos tales como talco, polvo de roca de la hoja, polvos, etc. estorbarán el bolso prematuramente. Si se tapa la bolsa de papel, no puede pasar el aire a través de la aspiradora y no se puede aspirar, independientemente de la potencia de la aspiradora. Aumente la POTENCIA DE LIMPIEZA de su aspiradora cambiando con frecuencia la bolsa.

Para mantener su aspiradora operando con la máxima eficiencia, cambie la bolsa de polvo con frecuencia. **NO LLENE EXCESIVAMENTE LA BOLSA PARA EL POLVO**

Asegúrese que la bolsa para polvo de filtro de papel esté en la posición adecuada.

**All paper dust bags are not the same. Your ORECK disposable dust bags have been designed to be used with the ORECK cleaner and using bags other than genuine ORECK disposable bags will affect the cleaning ability of your cleaner and could cause damage to it.**

### La correa

La correa de su aspiradora controla la velocidad del cepillo revolvente y es muy importante para la operación eficaz de la aspiradora. Si la correa se corta o se estira, provocará que el cepillo revolvente se detenga completamente o que se haga más lento. Vea las instrucciones en el manual para la correa revolvente.

**Las correas adicionales se almacenan en la cubierta del pleno de su limpiador. Cuando compre las correas de repuesto, use SOLAMENTE correas genuinas de ORECK. Otras correas que no sean de ORECK no operarán el cepillo revolvente de manera correcta y pueden provocar tensión indebida, la cual provocará daños al motor y a los cojinetes del cepillo. Si utiliza otras correas que no sean de ORECK se anulará la garantía.**

### Lubricación

Los cojinetes del motor de la aspiradora se lubrican y sellan en la fábrica. No se requiere lubricación adicional.

### Cuidados generales de la aspiradora

Por lo menos una vez al mes, revise y retire el exceso de pelusa, hilos o cabello del cepillo revolvente.

Limpie el exterior de la aspiradora con una tela húmeda. También limpie el área de ensamblaje del deflector de la conexión, la base de la aspiradora y el área del bastidor del ventilador. Si hubiera polvo en la bolsa exterior, aspirelo o sacúdalo.

Un poco de mantenimiento preventivo mantendrá su aspiradora como nueva y asegurará la eficacia continua de limpieza.

**PRECAUCION-Pisos de madera, superficies suaves de madera (vinilo, baldosas de asfalto, etc.) y pisos encerados.**

Utilizar los métodos de limpieza para pisos y terminaciones de pisos recomendados por el fabricante. La tira de metal en la base del limpiador puede dañarse si se utiliza en concreto o en superficies abrasivas, y por lo tanto, puede causar daño a los pisos de madera, superficies suaves de madera (vinilo, baldosas de asfalto, etc.) y pisos encerados. El cepillo del rodillo también puede manchar las terminaciones muy suaves. No operar la unidad mientras que se encuentre en posición vertical o ancada. No permitir que la unidad funcione mientras que esté en cualquier posición estacionaria por cualquier plazo de tiempo. Mantener la unidad en movimiento mientras que esté funcionando.

### DS1700HY: Sistema de filtrado Celoc® hipoalergénico

La bolsa exterior CELOC SMMS de su aspiradora es de un material médico de alta filtración diseñado para filtrar la más pequeña partícula de polvo. Es importante que se limpie el interior de la bolsa exterior. aspire el interior de la bolsa exterior o lave a mano con agua caliente, volteada al revés, y seque al aire. Para mejores resultados, una vez al año debe reemplazarse la bolsa exterior CELOC SMMS. Una vez al año debe reemplazarse la bolsa de polvo interior desechable de capas CELOC, incluso si **no está llena**. Si se utiliza en áreas extremadamente sucias cámbiela con más frecuencia. **Incremente la potencia de limpieza de su aspiradora cambiando la bolsa con frecuencia.**

### Para reemplazar la bolsa para polvo de filtro



**ADVERTENCIA: Desconecte el cordón de la toma eléctrica antes de dar servicio.**

#### RETIRO DE LA BOLSA:

- fig. 15 Desenganche ambas trabas de la cubierta del compartimiento.
- fig. 16 Levante y saque la cubierta del compartimiento.
- fig. 17 Pliegue sobre sí mismo el collar de la bolsa del filtro. Trabe la aleta central del collar empujándola a través de la ranura en el lado opuesto. Levante la bolsa de la unidad y descártela.

#### INSTALACION DE LA BOLSA:

- fig. 18 Inserte la bolsa del filtro nueva y alinee las ranuras en cada lado del collar con las aletas sobre la superficie de la abrazadera del tubo.
- fig. 19 Vuelva a colocar el compartimiento en su lugar y trabe cada lado presionando el centro de las trabas hasta que traben.

### Cómo reemplazar una correa desgastada



**ADVERTENCIA: Desconecte el cordón de la toma eléctrica antes de dar servicio.**

- fig. 15 Saque la cubierta del compartimiento.
- fig. 20 Saque una correa de repuesto de la zona de almacenamiento de correas en el compartimiento.
- fig. 21 Retire la puerta de la correa usando un destornillador para sacar el tornillo de la cubierta.
- fig. 22 Saque la correa de la polea del rodillo del cepillo y del eje impulsor del motor.
- fig. 23 Coloque la correa nueva alrededor del eje impulsor del motor. Coloque el extremo opuesto de la correa sobre la parte superior de la polea y hágala girar alrededor de la polea utilizando su pulgar y dedos. Asegúrese de que la correa quede completamente alrededor de la polea.
- fig. 24 Vuelva a colocar la puerta e inserte el tornillo de la cubierta. Apriete el tornillo.

### Para ajustar o reemplazar el cepillo



**ADVERTENCIA: Desconecte el cordón de la toma eléctrica antes de dar servicio.**

- fig. 25 Para determinar si el cepillo está desgastado, coloque un borde recto firme a través de la abertura de la boquilla. Si las cerdas del cepillo no se extienden más allá de la placa base, debe de ajustar el cepillo.
- fig. 26 Saque la cubierta superior quitando cuatro tornillos.
- fig. 27 Saque la cubierta del rodillo del cepillo quitando cuatro tornillos.
- fig. 28 Gire ambos ensamblajes de cojinetes en los extremos del rodillo hasta que aparezca "OLD" y reemplácelo en los canales de ensamblaje del bastidor.

fig. 29 **NOTA:** El ajuste del conjunto de cojinetes, marcado "OLD" tiene dos barras (II) en la parte superior del conjunto. El marcado "NEW" tiene una barra (I). Cuando se den vuelta los cojinetes, asegúrese que los dos ajustes del conjunto de cojinetes sean iguales y estén hacia arriba al reponer el rodillo de cepillo.

Vuelva a montar la correa, la cubierta interior y la cubierta superior y verifique la altura de la cerda sobre la placa base, en cada extremo del cepillo. **Vea fig. 25.**

Si ya se ha hecho el ajuste previo y la altura de las cerdas no se extiende más allá de la placa base, deberá ordenar un nuevo ensamblaje de cepillo.

**IMPORTANTE: A menos que el cepillo esté esgastado como se indicó anteriormente, ambos cojinetes serán estar en posición "NEW". Cuando giren, ambos cojinetes deberán estar en la posición "OLD". Los ajustes no correspondientes provocarán daños a la máquina.**

### Relleno o bloqueo

**IMPORTANTE:** En las alfombras nuevas y afelpadas, se puede atorar el tubo de admisión y el tubo inferior. Esto se debe al exceso de pelusa y recortes sueltos en la alfombra. Es posible que el atoramiento ocurra durante las primeras limpiezas hasta que se elimine todo el material suelto. Debido a la gran eficiencia de la aspiradora, muchas alfombras viejas causan atoramiento cuando se limpian por primera vez con esta aspiradora. Si su aspiradora no aspira debidamente, o produce un ruido anormal y la bolsa exterior no se infla, proceda de la manera siguiente:



**ADVERTENCIA: Desconecte el cordón de la toma eléctrica antes de dar servicio.**

- fig. 30 Verifique que no esté bloqueada la boca en la abertura de entrada. Si hay bloqueo, despijelo con alicates de punta larga, un destornillador o una percha de alambre para chaquetas. Si no puede llegar hasta el bloqueo, saque la cubierta superior y la cubierta del rodillo del cepillo. **Vea: Para ajustar o reemplazar el cepillo.**
- fig. 31 Si los tubos están bloqueados, saque la cubierta del compartimiento y haga correr una percha metálica para chaquetas a través de los tubos, para liberar el bloqueo.
- fig. 32 Si no puede liberar el bloqueo en el compartimiento, gire los collares inferiores a la izquierda para deslizarlos hacia arriba. Tire de los tubos hacia fuera de los pivotes. Verifique si hay bloqueo dentro de los pivotes. Si el bloqueo está en los pivotes, saque los residuos con alicates de punta larga, un destornillador o una percha de alambre para chaquetas.
- fig. 33 Muchas veces el bloqueo se produce debido que la bolsa para polvo está llena, lo que hace que la suciedad retroceda hacia abajo en el sistema de flujo de aire. Si ello ocurre, el bloqueo será en la parte superior del sistema, comenzando en la zona donde la bolsa de polvo se conecta al compartimiento. Verifique que las aberturas dentro del compartimiento no estén bloqueadas.
- fig. 34 Para volver a montar, vuelva a colocar el compartimiento. Verifique los obturadores de los tubos y reemplácelos si es necesario. El vacío no se generará adecuadamente sin los obturadores de los tubos. Inserte los tubos en los pivotes y empújelos hacia abajo hasta que los tubos y los sellos queden bien asentados. Vuelva a colocar los collares y apriételes firmemente.

**NOTA:** Si las medidas anteriores no corrigen el problema, llame a un centro de servicio autorizado ORECK o llame al centro de servicio a clientes. **USA & Canadá 1-800-989-4244**



## Free Manuals Download Website

<http://myh66.com>

<http://usermanuals.us>

<http://www.somanuals.com>

<http://www.4manuals.cc>

<http://www.manual-lib.com>

<http://www.404manual.com>

<http://www.luxmanual.com>

<http://aubethermostatmanual.com>

Golf course search by state

<http://golfingnear.com>

Email search by domain

<http://emailbydomain.com>

Auto manuals search

<http://auto.somanuals.com>

TV manuals search

<http://tv.somanuals.com>