



**Wireless Weather Station with
Temperature / Humidity, Ice Alert
and Radio-Controlled Clock
Model: BAR388HG**

USER MANUAL

Wireless Weather Station with Temperature / Humidity, Ice Alert and Radio-Controlled Clock Model: BAR388HG

USER MANUAL

Set Clock.....	6
Alarm	6
Barometer	7
Set Altitude.....	7
Weather Forecast	7
Temperature and Humidity	7
Temperature, Humidity And Pressure Trend.....	8
Ice Warning	8
Hi / Lo Temperature / Humidity Alarms.....	8
Heat Index	8
Comfort Zone	9
Moon Phase	9
Reset	9
Precautions	9
Specifications	10
About Oregon Scientific	11
EU-Declaration of Conformity	11

CONTENTS

Contents	1
Introduction	2
Clock Overview	2
Front View.....	2
Back View.....	2
LCD Display.....	3
Remote Sensor (THGN122N).....	4
Getting Started	4
Batteries.....	4
Remote Sensor	4
Sensor Data Transmission.....	5
Clock	6
Clock Reception.....	6
Reception Signal	6

INTRODUCTION

Thank you for selecting this Oregon Scientific™ Wireless Weather Station with Temperature / Humidity, Ice Alert and Radio-Controlled Clock (BAR388HG). This clock is supplied with a remote sensor (THGN122N) and can support up to 3 sensors in total (additional sensors sold separately).

NOTE Please keep this manual handy as you use your new product. It contains practical step-by-step instructions, as well as technical specifications and warnings you should know about.

CLOCK OVERVIEW

FRONT VIEW



1. **SNOOZE**
2. Weather Forecast Area
3. Outdoor Temperature Area
4. Indoor Temperature Area
5. Clock / Alarm Area
6. **ALARM** : View alarm status; set alarm

BACK VIEW

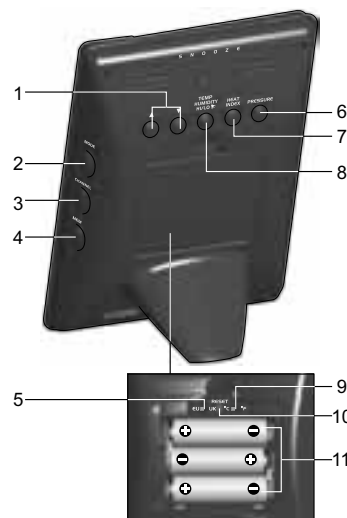

1. **▲ / ▼** : Increase / decrease setting; activate / deactivate clock reception signal
2. **MODE**: Change settings / display
3. **CHANNEL**: Switch remote sensor display
4. **MEM**: View current, maximum and minimum temperature / humidity
5. **EU / UK** switch

6. **PRESSURE:** Select pressure unit; set altitude
7. **HEAT INDEX:** Display heat index
8. **TEMP / HUMIDITY HI / LO** : Change settings or enable / disable hi or lo temperature / humidity alarm for channel 1
9. **°C / °F:** Select temperature unit
10. **RESET:** Reset unit to default settings
11. Battery compartment

LCD DISPLAY

Weather Forecast Area:

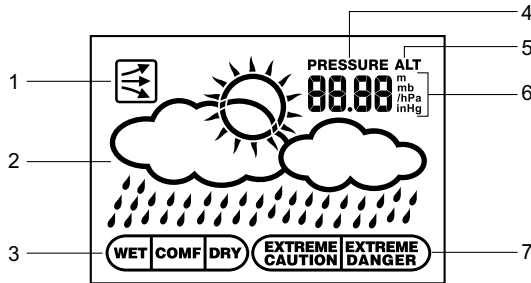

1. Pressure trend
2. Weather forecast
3. Comfort zone
4. Pressure icon
5. Altitude icon
6. Pressure / altitude unit
7. Heat index

Outdoor Temperature Area:

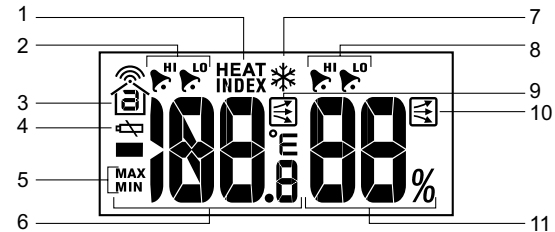

1. Heat index icon
2. Hi / lo temperature alarm
3. Sensor reception icon
4. Sensor battery low
5. Max / min icon
6. Temperature display
7. Ice warning is active
8. Hi / lo humidity alarm
9. Temperature trend
10. Humidity trend
11. Humidity display

Indoor Temperature Area:

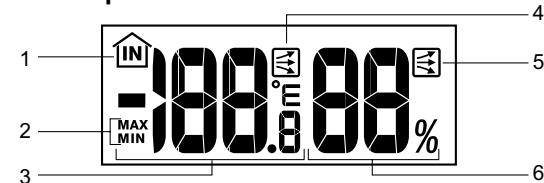

1. Indoor sensor icon
2. Max / min icon
3. Temperature display
4. Temperature trend
5. Humidity trend
6. Humidity display

Clock / Alarm Area:

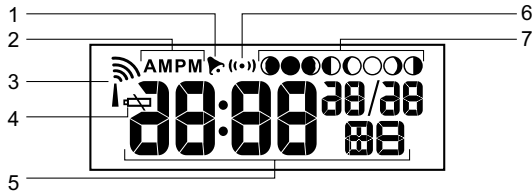

1. Alarm set
2. AM / PM icon
3. Clock signal reception
4. Low battery icon
5. Clock
6. Alarm mode icon
7. Moon phase

REMOTE SENSOR (THGN122N)

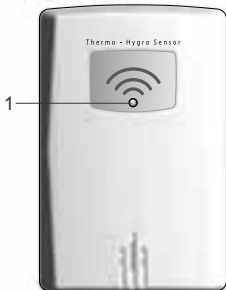

1. LED status indicator:
Blinks red during data transmission

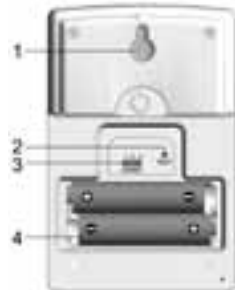



1. Wall mount hole
2. **RESET** hole
3. **CHANNEL** switch
4. Battery compartment

GETTING STARTED

BATTERIES

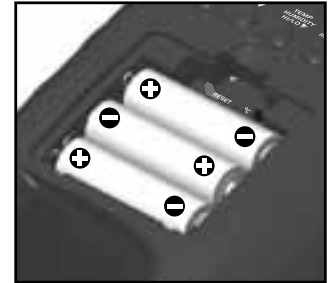
Insert batteries before first use, matching the polarity (+ and -). Press **RESET** after each battery change.



 indicates main unit batteries are low.

NOTE Do not use rechargeable batteries. We recommend that you use alkaline batteries with this product for longer usage and lithium batteries in temperatures below freezing.

REMOTE SENSOR

The sensor collects temperature and humidity readings approx. every 40 seconds and sends them to the main unit. The main unit can collect data from up to 3 sensors.

To set up the sensor:

1. Remove the screws from the battery door.
2. Insert the batteries, matching the polarity (+ / -).

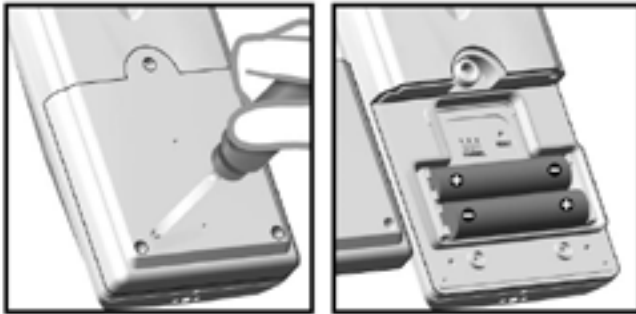

3. Select a channel. Make sure you use a different channel for each sensor.
4. Place the sensor near the main unit. Press **RESET** on the sensor.
5. Simultaneously press **CHANNEL** and **MEM** on the main unit to initiate signal sending between the sensor and main unit.
6. Close the battery door and secure the screws.
7. Place the sensor in the desired location using the table stand or wall mount.

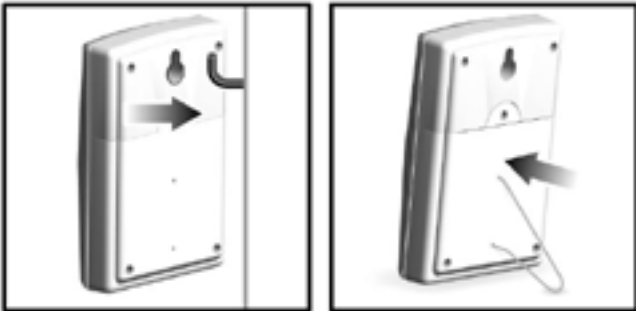

The transmission range may vary depending on many factors. You may need to experiment with various locations to get the best results.

Standard Alkaline batteries contain significant amounts of water. Because of this they will freeze in low temperatures of approximately -12°C (10°F). Disposable Lithium batteries have a much lower threshold for temperature with an estimated freezing range of below -30°C (-22°F).

Wireless ranges can be impacted by a variety of factors such as extremely cold temperatures. Extreme cold may temporarily reduce the effective range between the sensor and the base station. If the unit's performance fails due to low temperature, the unit will resume proper functioning as the temperature rises to within the normal temperature range (i.e. no permanent damage will occur to the unit due to low temperatures).

SENSOR DATA TRANSMISSION

The sensor reception icon in the remote sensor area shows the status.

ICON	DESCRIPTION
	Main unit is searching for the sensor(s)
	A channel has been found and sensor signal is being received
	The sensor cannot be found. Search for the sensor or check batteries

To search for a sensor:

Simultaneously, press and hold **MEM** and **CHANNEL** for 2 seconds.

NOTE If the sensor is still not found, check the batteries, obstructions, and remote unit location.

CLOCK**CLOCK RECEPTION**

This product is designed to synchronize its date and time automatically once it is within range of:



- DCF-77 generated from Frankfurt, Germany for Central Europe.
- MSF-60 generated from Rugby, England.

The clock collects the radio signals whenever it is within 1500 km (932 miles) of a signal.

NOTE Slide the **EU / UK** switch to appropriate position for your location. Repeat each time you reset the unit.

NOTE Initial reception takes 2-10 minutes for first set up or when **RESET** is pressed. Once complete, the reception icon will stop blinking. If the signal is weak, it can take up to 24 hours to get a valid signal.

RECEPTION SIGNAL**Clock signal reception indicator:**

STRONG SIGNAL	WEAK SIGNAL	NO SIGNAL
		

To enable and force a signal search:

Press and hold **▲** for 2 seconds.

To disable the signal reception:

Press and hold **▼** for 2 seconds.

SET CLOCK

If the clock signal reception is enabled and a signal is being received the clock does not need to be manually set.

1. Press and hold **MODE** for 2 seconds.
2. Press **▲** or **▼** to change the settings.
3. Press **MODE** to confirm.
4. The settings order is: time zone offset, hour, minute, year, month, day and language.

NOTE The time zone offset can be used to set the clock up to + / - 9 hours from the received clock signal time. If you have disabled the clock signal reception (i.e. manually setting the clock), do not set a value for time zone offset.

NOTE The language options are English (E), German (D), French (F), Italian (I), and Spanish (S).

Press **MODE** to choose between the clock with seconds and clock with weekday display modes.

ALARM

To set the alarm:

1. Press and hold **ALARM** for 2 seconds.
2. Press ▲ / ▼ to set hour / minute.
3. Press **ALARM** to confirm. 📌 indicates alarm is ON.

To enable / disable the alarm:

1. Press **ALARM** to display alarm time.
2. Press **ALARM** again to turn alarm ON / OFF.

To silence the alarm:

- Press **SNOOZE** to silence it for 8 minutes.
- OR
- Press any key except **SNOOZE** to turn the alarm off and activate it again after 24 hours.

BAROMETER

Barometer readings from the past 24 hours are stored by the main unit and used to provide weather forecast.

To select barometer measurement unit:

Press **PRESSURE** to toggle between mb and inHg.

SET ALTITUDE





To ensure barometric readings are reliable set the altitude to reflect distance from sea level at your position.

1. Press and hold **PRESSURE** for 2 seconds.
2. Use ▲ and ▼ to set the altitude in 10 m (33 ft) increments from -100 m (-328 ft) to 2500 m (8202 ft).
3. Press **PRESSURE** to confirm.

NOTE The maximum operating altitude for the barometer and weather forecast is 2500m (8202 ft).

WEATHER FORECAST

This product forecasts the next 12 to 24 hours of weather within a 30-50 km (19-31 mile) radius based on barometric pressure trend readings.

ICON	DESCRIPTION
	Clear
	Partially Cloudy
	Cloudy
	Rainy

TEMPERATURE AND HUMIDITY

To toggle temperature unit:

Press °C / °F.

To view outdoor sensors temperature readings:

Press **CHANNEL**.

To auto-scan between sensors:

Press and hold **CHANNEL** for 2 seconds.
Each sensor's data is displayed for 3 seconds.

To end auto-scan:

Press **CHANNEL** or **MEM**.

To toggle between current, minimum and maximum records for the selected sensor:



Press **MEM** repeatedly.

To clear the records:

Press and hold **MEM** for 2 seconds.

TEMPERATURE, HUMIDITY AND PRESSURE TREND

The temperature, humidity and pressure trend icons are based on recent sensor readings.

RISING	STEADY	FALLING
		

ICE WARNING





If the channel 1 sensor falls between 3°C to -2°C (37°F to 28°F), ❄ flashes to warn you that the temperature is approaching freezing.

NOTE The warning will automatically stop if the temperature goes outside the ice-warning range.

HI / LO TEMPERATURE / HUMIDITY ALARMS

Temperature and humidity alerts can be set to sound if sensor set to channel 1 records above or below a temperature/humidity of your choice.

To set alarm ON / OFF:

1. Press and hold **TEMP / HUMIDITY HI / LO** .
2. Use **▲** and **▼** to select high / low temperature / humidity alarm. Press **TEMP / HUMIDITY HI / LO**  to confirm.
3. Press **▲ / ▼** to set alarm **ON / OFF** and press **TEMP / HUMIDITY HI / LO**  to confirm.
4. If alarm has been activated, use **▲** and **▼** to select the temperature / humidity.
5. Press **TEMP / HUMIDITY HI / LO**  to confirm.

To silence the hi / lo alarm:

Press any key. The alarm resets automatically and will resound if the hi / lo temperature is recorded again.

HEAT INDEX

The heat index combines temperature and humidity data to describe the actual temperature felt.



WARNING	HEAT INDEX	MEANING
Extreme danger	54.5°C / (130°F) or above	Strong risk of dehydration / sun stroke
Danger	40.5 - 54°C (105 - 129°F)	Heat exhaustion likely
Extreme caution	32.2 - 40°C (90 - 104°F)	Possibility of heat dehydration
Caution	26.6 - 31.7°C (80 - 89°F)	Possibility of heat exhaustion

- To display the heat index, press **HEAT INDEX**.
- To toggle between current / maximum / minimum readings, press **HEAT INDEX**, then press **CHANNEL** to select channel 1-3 or indoor, followed by **MEM**.
- To toggle between temperature / humidity and heat index display, press and hold **HEAT INDEX** for 2 seconds. Press **HEAT INDEX** again to stop this feature.

NOTE If the heat index is below 80°F / 26°C, or the desired channel is not working, the heat index will display NA .









COMFORT ZONE

The comfort zone assesses the climate based on current temperature and humidity measurements.

ICON	TEMPERATURE	HUMIDITY
	Any	> 70%
	20 - 25°C (68 - 77°F)	40 - 70%
	Any	< 40%

MOON PHASE

- When calendar is set press ▲ or ▼ to view the moon phase for the next / previous day.
- Press and hold ▲ or ▼ to scan through the years (2001 to 2099).

	New Moon
	Waxing Crescent
	First Quarter
	Waxing Gibbous
	Full Moon
	Waning Gibbous
	Last Quarter
	Waning Crescent

RESET

Press **RESET** to return the unit to the default settings.

PRECAUTIONS

This product is engineered to give you years of satisfactory service if you handle it carefully. Here are a few precautions:

- Do not subject the unit to excessive force, shock, dust, temperature or humidity, which may result in malfunction, shorter electronic life span, damaged battery and distorted parts.
- Do not immerse the unit in water. If you spill liquid over it, dry it immediately with a soft, lint-free cloth.
- Do not clean the unit with abrasive or corrosive materials.
- Do not tamper with the unit's internal components. Doing so will invalidate the warranty on the unit and may cause unnecessary damage. The unit contains no user-serviceable parts.
- Only use fresh batteries as specified in the user's instructions. Do not mix new and old batteries.

- Due to printing limitations, the displays shown in this manual may differ from the actual display.
- The contents of this manual may not be reproduced without the permission of the manufacturer.
- Do not dispose this product as unsorted municipal waste. Collection of such waste separately for special treatment is necessary.

NOTE The technical specifications for this product and the contents of the user manual are subject to change without notice.

SPECIFICATIONS

TYPE	DESCRIPTION
MAIN UNIT	
L x W x H	119 x 77 x 169 mm (4.7 x 3.0 x 6.7 in)
Weight	249 g (8.8 oz) without battery
Temperature unit	°C / °F
Temperature range	-5°C to 50°C (23°F to 122°F)
Resolution	0.1°C (0.2°F)
Clock frequency	DCF-77(EU) / MSF-60(UK)
Synchronization	Auto or disabled
Signal frequency	433 MHz
Clock	Auto or manual (disabled)
Humidity range	25% - 95%
Humidity resolution	1%
Memory	Min / Max relative humidity and temperature

Alarm duration	2 minutes
Snooze	8 minutes
Clock display	HH:MM:SS HH:MM: Day of Week
Hour format	12 / 24 hour format
Calendar	MM / DD or DD / MM language selectable: E, D, F, I and S
Power	3 x UM-3 (AA) 1.5 V batteries

REMOTE UNIT

L x W x H	92 x 60 x 20 mm (3.6 x 2.4 x 0.8 in)
Weight	62 g (2.22 oz)
Transmission range	30 m (100 ft) unobstructed
Temperature range	-30°C to 60°C (-22°F to 140°F)
Power	2 x UM-4 (AAA) 1.5 V batteries

NOTE We recommend that you use alkaline batteries with this product for longer usage and lithium batteries in temperatures below freezing.

ABOUT OREGON SCIENTIFIC

Visit our website (www.oregonscientific.com) to learn more about Oregon Scientific products such as digital cameras; MP3 players; children's electronic learning products and games; projection clocks; health and fitness gear; weather stations; and digital and conference phones. The website also includes contact information for our Customer Care department in case you need to reach us, as well as frequently asked questions and customer downloads.

We hope you will find all the information you need on our website, however if you're in the US and would like to contact the Oregon Scientific Customer Care department directly, please visit:

www2.oregonscientific.com/service/default.asp

OR

Call 1-800-853-8883.

For international inquiries, please visit:

www2.oregonscientific.com/about/international.asp



EU-DECLARATION OF CONFORMITY

Hereby, Oregon Scientific, declares that the Wireless Weather Station with Temperature / Humidity, Ice Alert and Radio-Controlled Clock (Model BAR388HG) is in compliance with the essential requirements and other relevant provisions of Directive 1999/5/EC.

A copy of the signed and dated Declaration of Conformity is available on request via our Oregon Scientific Customer Service.



COUNTRIES RTTE APPROVAL COMPLIED

All EU Countries, Switzerland 
and Norway 

Estación meteorológica inalámbrica con temperatura / humedad, aviso de hielo y reloj radiocontrolado Modelo: BAR388HG

MANUAL DE USUARIO

CONTENIDO

Contenido	1	Ajuste del reloj	6
Introducción	2	Alarma	7
Resumen sobre el reloj	2	Barómetro	7
Vista frontal.....	2	Ajuste de la altura.....	7
Vista posterior.....	2	Previsión meteorológica	7
Pantalla LCD.....	3	Temperatura y Humedad	8
Sensor Remoto (THGN122N).....	4	Tendencias de temperatura, humedad y presión... 8	
Para empezar	4	Aviso de hielo.....	8
Pilas.....	4	Alarma de temperatura/humedad alta/baja.....	8
Sensor remoto	4	Índice de calor	9
Transmisión de datos del sensor	6	Zona de confort	9
Reloj	6	Fase de la luna	9
Recepción del reloj.....	6	Reinicio	10
Recepción de la señal.....	6	Precaución	10
		Ficha Técnica	11
		Sobre Oregon Scientific	11
		Eu - Declaración De Conformidad	11

INTRODUCCIÓN

Gracias por elegir la Estación meteorológica inalámbrica con temperatura / humedad, aviso de hielo y reloj radiocontrolado de Oregon Scientific™ (BAR388HG). Este reloj viene con un sensor remoto (THGN122N) y puede funcionar con hasta 3 sensores (los sensores adicionales se venden por separado).

NOTA Tenga este manual a mano cuando use el nuevo producto. Contiene prácticas instrucciones explicadas paso a paso, así como especificaciones técnicas y advertencias que debe conocer.

RESUMEN SOBRE EL RELOJ

VISTA FRONTAL



1. **Snooze**
2. Área de previsión meteorológica
3. Área de temperatura exterior
4. Área de temperatura interior
5. Área de reloj / alarma
6. **ALARM**) : Ver estado de la alarma; ajustar la alarma

VISTA POSTERIOR

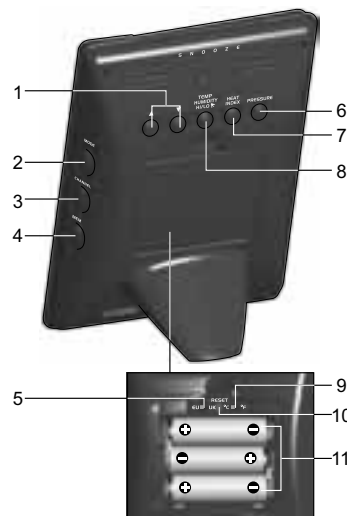

1. ▲ / ▼ : Subir o bajar ajuste ; activar o desactivar la señal de recepción del reloj
2. **MODE**: Cambiar configuración / pantalla
3. **CANAL**: Cambiar visualización del sensor remoto
4. **MEM**: Visualizar temperatura / humedad máxima, mínima y actuales
5. Interruptor **EU / UK**

6. **PRESIÓN** Selección de la unidad de presión; ajuste de la altura
7. **ÍNDICE DE CALOR:** Mostrar el índice de calor
8. **TEMP / HUMEDAD ALTA / BAJA** : Modificar los ajustes para activar / desactivar alarma de temperatura / humedad alta baja del canal 1
9. **°C / °F:** Selección de unidad de temperatura
10. **REINICIO:** La unidad vuelve a los ajustes predeterminados
11. Compartimento para las pilas

PANTALLA LCD

Área de predicción meteorológica:

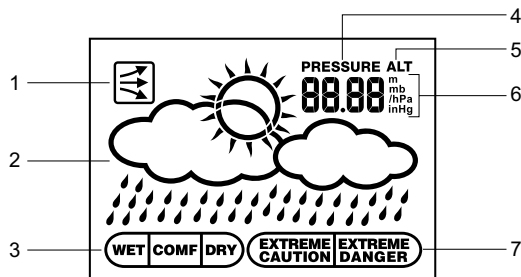

1. Tendencia barométrica
2. Previsión meteorológica
3. Zona de confort
4. Icono de presión
5. Icono de altura
6. Unidad de presión / altura
7. Índice de calor

Área de Temperatura Exterior:

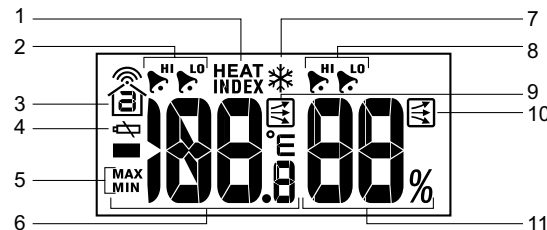

1. Icono de índice de calor
2. Alarma de temperatura alta / baja
3. Icono de recepción del sensor
4. Sensor de pila agotada
5. Icono máx / mín
6. Pantalla de temperatura
7. Aviso de hielo activo
8. Alarma de humedad alta / baja
9. Tendencia de la temperatura
10. Tendencia de la humedad
11. Pantalla de humedad

Área de Temperatura Interior:

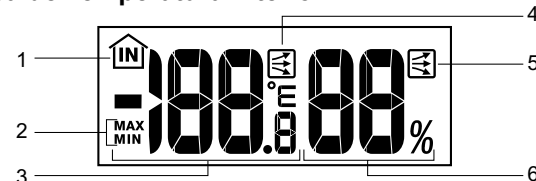

1. Icono de sensor interior
2. Icono máx / mín
3. Pantalla de temperatura
4. Tendencia de la temperatura
5. Tendencia de la humedad
6. Pantalla de humedad

Área de reloj / alarma:

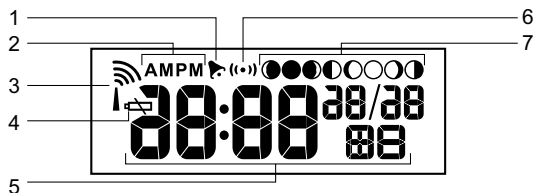

1. Configuración de la alarma
2. Icono **AM / PM**
3. Recepción de la señal del reloj
4. Icono de pila gastada
5. Reloj
6. Icono de modo de alarma
7. Fase de la luna

SENSOR REMOTO (THGN122N)

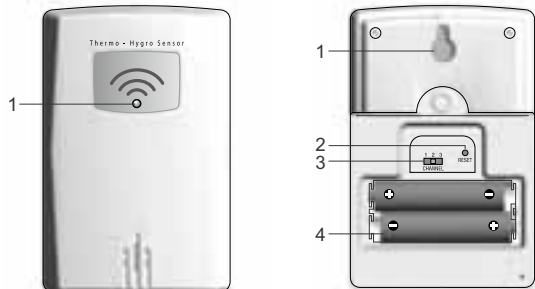

1. Indicador LED de estado: Parpadea en rojo durante la transmisión de datos
1. Orificio para montaje en pared
2. Orificio de **REINICIO**
3. Cambio de **CANAL**
4. Compartimiento para las pilas

Download from www.Somanuals.com. All Manuals Search And Download.

PARA EMPEZAR

PILAS

Antes de utilizar el dispositivo por primera vez, introduzca las pilas haciendo coincidir la polaridad (+ y -). Pulse **REINICIO** cada vez que cambie las pilas.

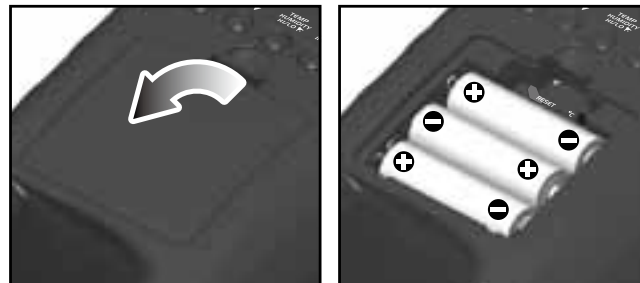

 indica que las pilas están casi gastadas.

NOTA No use pilas recargables. Recomendamos utilizar pilas alcalinas con este producto para que funcione durante más tiempo, y el uso de pilas de litio en temperaturas bajo cero.

SENSOR REMOTO

El sensor recoge lecturas de temperatura y humedad aproximadamente cada 40 segundos, y las envía a la unidad principal. La unidad principal puede recoger datos de hasta 3 sensores.

Para configurar el sensor:

1. Retire los tornillos de la cubierta del compartimento para pilas.

2. Introduzca las pilas haciendo coincidir la polaridad (+ y -).

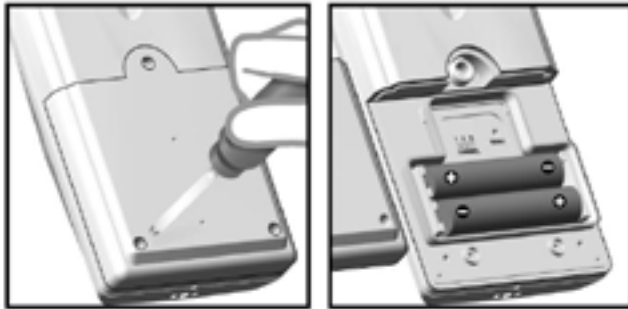

3. Seleccione un canal. Asegúrese de usar un canal distinto para cada sensor.
4. Coloque el sensor cerca de la unidad principal. Pulse **REINICIO** en el sensor.
5. Pulse **CHANNEL** y **MEMORY** simultáneamente en la unidad principal para iniciar la transmisión entre el sensor y la unidad principal.
6. Cierre la tapa del compartimento para pilas y apriete los tornillos.
7. Coloque el sensor en el lugar deseado usando el montaje en pared o el soporte para mesa.

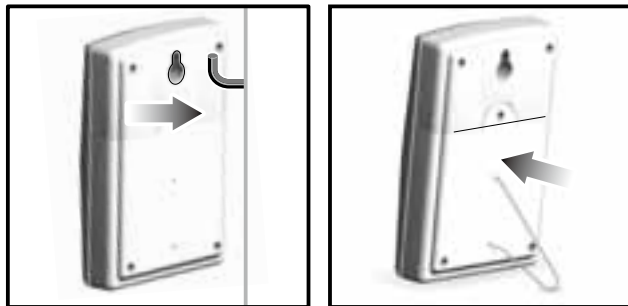

Cómo conseguir los mejores resultados:

- Coloque el sensor fuera de la luz directa del sol y en un lugar no expuesto a la humedad.
- No coloque el sensor a más de 30 metros (100 pies) de la unidad principal (interior).
- Coloque el sensor de tal modo que quede de cara a la unidad principal (interior), minimizando obstrucciones como puertas, paredes y muebles.
- Coloque el sensor en un lugar al descubierto debajo del cielo, alejado de objetos metálicos o electrónicos.
- Coloque el sensor cerca de la unida central durante los fríos meses del invierno, ya que las temperaturas bajo cero podrían afectar el rendimiento de las pilas y la transmisión de la señal.

El alcance de transmisión puede variar debido a muchos factores. Es posible que tenga que probar varias ubicaciones para obtener los mejores resultados.

Las pilas alcalinas estándar contienen importantes cantidades de agua, lo cual provoca que se congelen a baja temperatura, aproximadamente -12°C (10°F). Las pilas de litio no recargables pueden aguantar una temperatura mucho más baja, con un umbral de congelación estimado por debajo de los -30°C (-22°F).

Las coberturas inalámbricas pueden recibir el impacto de una serie de factores, como las temperaturas extremadamente bajas. El frío extremo podría reducir temporalmente la cobertura efectiva entre la estación base y el sensor. Si el rendimiento de la unidad se interrumpe debido a las bajas temperaturas, la unidad volverá a empezar a funcionar cuando la temperatura vuelva a la normalidad (es decir, las bajas temperaturas no provocan daños permanentes a la unidad).

TRANSMISIÓN DE DATOS DEL SENSOR

El icono de recepción del Área del sensor remoto muestra el estado.

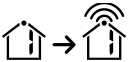
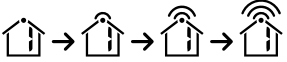
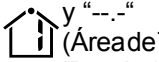
ICONO	DESCRIPCIÓN
	La unidad principal está buscando sensor(es).
	Se ha encontrado un canal y se está recibiendo señal del sensor
 y “-.-“ (Área de Temperatura Exterior)	No se encuentra el sensor. Busque el sensor o compruebe las pilas.

Para buscar un sensor:

Pulse y mantenga pulsados durante 2 segundos simultáneamente **MEM** y **CHANNEL**.

NOTA Si aún no ha encontrado el sensor, compruebe las pilas, obstrucciones y la localización de la unidad remota.

RELOJ

RECEPCIÓN DEL RELOJ

Este producto está diseñado para sincronizar su hora y fecha automáticamente en cuanto está en el área de cobertura de:

- la DCF-77 de Frankfurt, Alemania, para Europa central.
- la MSF-60 de Rugby, Inglaterra.

El reloj recogerá estas señales siempre y cuando se encuentre en un radio de 1500 km de una señal.

NOTA Deslice el interruptor **EU / UK** en la posición deseada según su ubicación. Repita este paso siempre que reinicie la unidad.

NOTA Se necesita entre 2 y 10 minutos para configurar o si se pulsa **REINICIO**. Cuando esté completa, el icono de recepción dejará de parpadear. Si la señal de radio es débil, puede tardarse hasta 24 horas en conseguir una señal válida.

RECEPCIÓN DE LA SEÑAL

Recepción del indicador de la señal del reloj:

SEÑAL FUERTE	SEÑAL DÉBIL	NO SE RECIBE SEÑAL
		

Para activar y forzar una búsqueda de señal:

Pulse ▲ y manténgalo pulsado durante 2 segundos.

Para desactivar la recepción de la señal:

Pulse ▼ y manténgalo pulsado durante 2 segundos.

AJUSTE DEL RELOJ

Si la recepción de la señal del reloj está activada y se está recibiendo una señal, no hará falta ajustar manualmente el reloj.

1. Pulse **MODE** y manténgalo pulsado durante 2 segundos.
2. Pulse ▲ o ▼ para modificar la configuración.

3. Pulse **MODE** para confirmar.
4. La secuencia de configuración es: zona horaria, hora, minuto, año, mes, día e idioma.

NOTA La zona horaria se puede utilizar para ajustar el reloj a + / - 9 horas de la hora recibida por la señal del reloj. Si ha desactivado la recepción de señal del reloj (es decir, ajusta manualmente el reloj), no ajuste un valor para la zona horaria.

NOTA Las opciones de idioma son inglés (E), alemán (D), francés (F), italiano (I) y español (S).

Pulse **MODE** para alternar entre Reloj con segundos y Reloj con día de la semana.

ALARMA

Para configurar la alarma:

1. Pulse **ALARM** y manténgalo pulsado durante 2 segundos.
2. Pulse **▲** / **▼** para configurar hora / minuto.
3. Pulse **ALARM** para confirmar.  indica que la alarma está activada.

Para activar / desactivar alarmas:

1. Pulse **ALARM** para mostrar la hora de la alarma.
2. Pulse **ALARM** de nuevo encender/apagar la alarma.

Para apagar la alarma:

- Pulse **SNOOZE** para silenciarla durante 8 minutos.
- O bien
- Pulse cualquier tecla de la estación meteorológica excepto **SNOOZE** para apagar la alarma y que se active de nuevo pasadas 24 horas.

BARÓMETRO

Las lecturas del barómetro de las últimas 24 horas se almacenan en la unidad principal y se utilizan para emitir previsiones meteorológicas.

Para selección la unidad de medición del barómetro:

Pulse **PRESSURE** para alternar entre mb e inHg.

AJUSTE DE ALTURA





Para garantizar que las lecturas barométricas sean correctas, ajuste la altura de tal modo que refleje la distancia desde dónde usted se encuentra al nivel del mar.

1. Pulse **PRESSURE** y manténgalo pulsado durante 2 segundos.
2. Pulse **▲** o **▼** para ajustar la altura en incrementos de 10 metros (33 pies) desde los -100 metros (-328 pies) a los 2500 metros (8202 pies).
3. Pulse **PRESSURE** para confirmar.

NOTA La altura de operación máxima del barómetro y dispositivo de previsión meteorológica es de 2500 m (8202 pies).

PREVISIÓN METEOROLÓGICA

Este producto predice el tiempo de las próximas 12 a 24 horas en un radio de 30 a 50 km (19-31 millas) basándose en lecturas de la tendencia de la presión barométrica.

ICONO	DESCRIPCIÓN
	Despejado
	Parcialmente nublado
	Nublado
	Lluvia

TEMPERATURA Y HUMEDAD

Selección de unidad de temperatura:

Pulse °C / °F.

Para consultar las lecturas de los sensores de temperatura exterior:

Pulse **CANAL**.

Para escanear automáticamente entre sensores:

Pulse **CHANNEL** y manténgalo pulsado durante 2 segundos.

Los datos de cada sensor se mostrarán durante 3 segundos.

Para finalizar el escaneado automático:

Pulse **CANAL** o **MEM**.

Para alternar entre registros actuales, mínimos y máximos del sensor seleccionado:



Pulse **MEM** repetidamente.

Para borrar los registros:

Pulse **MEM** y manténgalo pulsado durante 2 segundos.

TENDENCIAS DE TEMPERATURA, HUMEDAD, PRESIÓN

Las tendencias de temperatura, humedad y presión se basan en lecturas recientes de los sensores.

SUBIENDO	ESTABLE	BAJANDO
		

AVISO DE HIELO





Si el canal del sensor 1 baja a una temperatura entre 3°C y -2°C (37°F a 28°F), ❄️ parpadeará para avisarle de que la temperatura está llegando a los cero grados.

NOTA El aviso se detendrá automáticamente si la temperatura sale del espectro de aviso de hielo.

ALARMA DE TEMPERATURA/HUMEDAD ALTA / BAJA

Las alertas de temperatura y humedad se pueden configurar de tal modo que emitan un pitido si el sensor del canal 1 registra temperatura/humedad superior o inferior a un valor seleccionado por usted.

Para activar / desactivar alarma:

1. Pulse **TEMP / HUMEDAD ALTA / BAJA**  y manténgalo pulsado.
2. Use  y  para seleccionar la alarma de temperatura / humedad alta / baja. Pulse **TEMP / HUMEDAD ALTA / BAJA**  para confirmar.

- Pulse ▲ / ▼ para activar / desactivar la alarma y **TEMP / HUMEDAD ALTA / BAJA** para confirmar.
- Si ha activado la alarma, use ▲ y ▼ para seleccionar la temperatura / humedad.
- Pulse **TEMP / HUMEDAD ALTA / BAJA** para confirmar.

Para apagar la alarma de temp/humedad alta / baja:

Pulse cualquier botón. La alarma se reinicia automáticamente y volverá a sonar si la temperatura alta/baja se vuelve a registrar.

ÍNDICE DE CALOR

El índice de calor combina los datos de temperatura y humedad para describir la temperatura actual que se siente.

AVISO	ÍNDICE DE CALOR	SIGNIFICADO
Peligro extremo	54.5°C / (130) o superior	Alta probabilidad de golpe de calor / insolación
Peligro	40.5 – 54°C (105°F – 129°F)	Seguramente se producirá cansancio debido al calor
Precaución extrema	32.2 – 40°C (90 – 104°F)	Posibilidad de deshidratación debida al calor
Precaución	26.6 – 31.7°C (80 – 89°F)	Posibilidad de cansancio debido al calor



- Para mostrar el índice de calor, pulse **HEAT INDEX**.
- Para alternar entre los registros actuales / máximo / mínimo, pulse **HEAT INDEX**, y a continuación pulse **CHANNEL** para seleccionar canal 1-3 o interior, y finalmente **MEM**.

- Para alternar entre la pantalla de temperatura / humedad y el índice de calor, pulse **HEAT INDEX** y manténgalo pulsado durante 2 segundos. Pulse **HEAT INDEX** de nuevo para interrumpir esta función.

NOTA Si el índice de calor está por debajo de 80°F / 26°C, o si el canal deseado no funciona, el índice de calor mostrará NA.









ZONA DE CONFORT

La Zona de Confort valora el clima, basándose en la temperatura actual y las mediciones de humedad.

ICONO	TEMPERATURA	HUMEDAD
	Cualquiera	>70%
	20 – 25°C (68 – 77°F)	40 – 70%
	Cualquiera	<40%

FASE DE LA LUNA

- Cuando el calendario está activo, pulse ▲ o ▼ para ver la fase de la luna del día anterior o siguiente.
- Pulse ▲ o ▼ y manténgalo pulsado para desplazarse por los años (2001 a 2099).

	Luna nueva
	Creciente
	Cuarto creciente
	Casi llena
	Luna llena
	Inicio de menguante
	Cuarto menguante
	Menguante

REINICIO

Pulse **REINICIO** para volver a la configuración predeterminada.

PRECAUCIÓN

Este producto está diseñado para funcionar durante muchos años, si se usa correctamente. Aquí tiene algunos consejos:

- No exponga la unidad a fuerza excesiva, descargas, polvo, temperatura o humedad excesivas, lo cual podría resultar en problemas de funcionamiento, disminución de la vida útil, pilas gastadas y componentes dañados.
- No sumerja el dispositivo en agua. Si se vertiera líquido en la unidad, límpiela con un paño suave y sin electricidad estática.
- No limpie la unidad con materiales abrasivos o corrosivos. El hacerlo podría provocar rayones en los componentes de plástico y corroer el circuito electrónico.

- No manipule los componentes internos. De hacerlo anulará la garantía de la unidad y podría causar daños innecesarios. La unidad contiene componentes que el usuario no debe manipular.
- Use solamente pilas nuevas como las indicadas en las instrucciones de uso. No mezcle pilas nuevas con pilas viejas, ya que las viejas podrían tener fugas.
- Debido a limitaciones de imprenta, las pantallas que se muestran en este manual pueden diferir de las pantallas reales.
- Los contenidos de este manual no pueden reproducirse sin permiso del fabricante.
- No tire este producto a un contenedor de basura municipal sin clasificar. Es necesario que recopile este tipo de basura para un tratamiento especial.

NOTA La ficha técnica de este producto y los contenidos de este manual de usuario pueden cambiarse sin aviso.

FICHA TÉCNICA

TIPO	DESCRIPCIÓN
UNIDAD PRINCIPAL	
L X A X A	119 x 77 x 169mm (4,7 x 3,0 x 6,7 pulgadas)
Peso	240g (8,8 g) sin pila
Unidad de temperatura	°C /°F
Alcance de temperatura	-5°C a 50°C (23°F a 122°F)
Resolución	0,1°C (0,2°F)
Frecuencia del reloj	DCF-77 (EU) / MSF-60 (RU)
Sincronización	Automática o desactivada
Frecuencia de la señal	433MHz
Reloj	Automático o manual (desactivado)
Escala de humedad	25% - 95 %
Resolución de la humedad	1%
Memoria	Temperatura máxima y mínima y humedad relativa máxima y mínima
Duración de la alarma	2 minutos
Repetición de alarma	8 minutos
Pantalla de reloj	HH:MM:SS HH:MM:Día de la semana
Formato de la hora	Formato de 12 ó 24 horas
Calendario	MM / DD ó DD / MM Idioma seleccionable: E, F, D, I, y S
Corriente	3 pilas UM-3 (AA) de 1,5V
UNIDAD REMOTA	
L X A X A	92 x 60 x 20mm (3,6 x 2,4 x 0,8 pulgadas)
Peso	62g (2,22 oz)

Cobertura de transmisión	30m (100 pies) sin obstáculos
Alcance de temperatura	-30°C a 60°C (-30,00°C a 60,00°C)
Corriente	2 pilas UM-4 (AAA) de 1,5V

NOTA Recomendamos utilizar pilas alcalinas con este producto para que funcione durante más tiempo, y el uso de pilas de litio en temperaturas bajo cero.

SOBRE OREGON SCIENTIFIC

Visite nuestra página web (www.oregonscientific.com) para conocer más sobre los productos de Oregon Scientific tales como: Reproductores MP3, juegos y productos de aprendizaje electrónico para niños, relojes de proyección, productos para la salud y el deporte, estaciones meteorológicas y teléfonos digitales y de conferencia. La página web también incluye información de contacto de nuestro departamento de Atención al Cliente, en caso de que necesite contactar con nosotros, a la vez que Preguntas Frecuentes y Descargas de los programas y controladores necesarios para nuestros productos.

Esperamos que encuentre toda la información que necesite en nuestra página web. En cualquier caso, si necesita contactar con el departamento de Atención al Cliente directamente, por favor visite www.oregonscientific.es la sección "Contáctenos" o llame al 902 338 368. Los residentes en EEUU pueden visitar www2.oregonscientific.com/service/support o llamar al 1-800-853-8883.

EU - DECLARACIÓN DE CONFORMIDAD

Por medio de la presente Oregon Scientific declara que el Estación meteorológica inalámbrica con temperatura / humedad, aviso de hielo y reloj radiocontrolado (BAR388HG) cumple con los requisitos esenciales y cualesquiera otras disposiciones aplicables o exigibles de la Directiva 1999/5/CE. Tiene a su disposición una copia firmada y sellada de la Declaración de Conformidad, solicítela al Departamento de Atención al Cliente de Oregon Scientific.



PAÍSES BAJO LA DIRECTIVA RTTE

Todos los países de la UE, Suiza 

y Noruega 

Funkwetterstation mit Temperatur / Luftfeuchtigkeit, Frostalarm und funkgesteuerter Uhr Modell: BAR388HG

BEDIENUNGSANLEITUNG

INHALT

Inhalt	1
Einleitung	2
Uhr - Übersicht	2
Vorderansicht	2
Rückansicht	2
LCD-Anzeige	3
Externe Funksendeeinheit (THGN122N).....	4
Erste Schritte	4
Batterien.....	4
Externe Funksendeeinheit	4
Datenübertragung der Funksendeeinheit.....	6
Funkuhr	6
Zeitsignalempfang	6
Empfangssignal	6

Die Uhr einstellen	7
Alarm	7
Barometer	7
Höhenlage einstellen	8
Wettervorhersage	8
Temperatur und Luftfeuchtigkeit	8
Temperatur-, Luftfeuchtigkeits- und Luftdruckentwicklung	8
Frostwarnung	9
Min / Max Alarm für Temperatur / Luftfeuchtigkeit	9
Hitzeindex	9
Komfortzone	10
Mondphase	10
Reset	10
Vorsichtsmaßnahmen	10
Technische Daten	11
Über Oregon Scientific	11
EU-Konformitätserklärung	12

EINLEITUNG

Wir danken Ihnen, dass Sie sich für die Funkwetterstation mit Temperatur / Luftfeuchtigkeit, Frostalarm und funkgesteuerter Uhr (BAR388HG) von Oregon Scientific™ entschieden haben. Diese Uhr wird mit einer externen Funksendeeinheit (THGN122N) ausgeliefert und kann insgesamt bis zu 3 Funksendeeinheiten unterstützen (zusätzliche Funksendeeinheiten sind gesondert erhältlich).

HINWEIS Halten Sie bitte diese Anleitung bereit, wenn Sie Ihr neues Produkt verwenden. Sie enthält praktische Schritt-für-Schritt-Anweisungen sowie technische Daten und für Sie wichtige Warnhinweise.

UHR - ÜBERSICHT

VORDERANSICHT



1. **SNOOZE (SCHLUMMERFUNKTION)**
2. Wettervorhersage-Bereich
3. Außentemperatur-Bereich
4. Innentemperatur-Bereich
5. Uhr- / Alarmbereich
6. **ALARM** () : Alarmstatus anzeigen; Alarm einstellen

RÜCKANSICHT

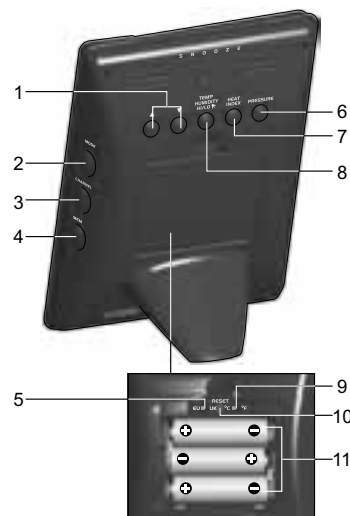

1. ▲ / ▼ : Einstellung erhöhen / verringern; Zeitsignalempfang aktivieren / deaktivieren
2. **MODE**: Einstellungen / Anzeige ändern
3. **CHANNEL**: Anzeige auf externe Funksendeeinheit wechseln
4. **MEM**: Aktuelle, maximale und minimale Temperatur / Luftfeuchtigkeit anzeigen

5. **EU- / UK-Schalter**
6. **PRESSURE:** Maßeinheit für Luftdruck auswählen; Höhenlage einstellen
7. **HEAT INDEX:** Hitzeindex anzeigen
8. **TEMP / HUMIDITY HI / LO** : Einstellungen ändern oder Alarm für hohe oder niedrige Temperatur / Luftfeuchtigkeit für Kanal 1 aktivieren / deaktivieren
9. **°C / °F:** Temperatureinheit auswählen
10. **RESET:** Gerät auf Standardeinstellungen zurücksetzen
11. Batteriefach

LCD-ANZEIGE

Wettervorhersage-Bereich:

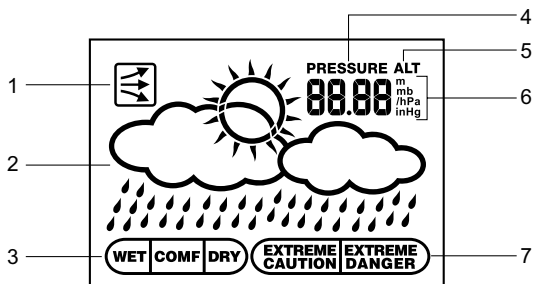

1. Luftdrucktrend
2. Wettervorhersage
3. Komfortzone
4. Symbol für Luftdruck
5. Symbol für Höhenlage
6. Maßeinheit für Luftdruck / Höhenlage
7. Hitzeindex

Außentemperatur-Bereich:

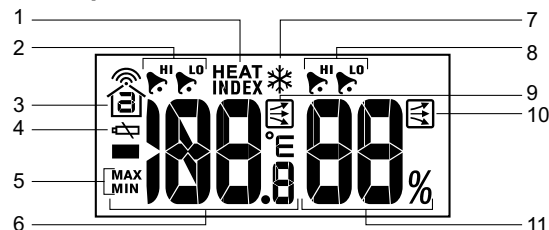

1. Symbol für Hitzeindex
2. Min/ Max Temperaturalarm
3. Funksendeeinheit-Empfangssymbol
4. Batteriestand für Funksendeeinheit schwach
5. Symbol für max. / min. Wert
6. Temperaturanzeige
7. Frostwarnung ist aktiv
8. Min/ Max Luftfeuchtigkeitsalarm
9. Temperaturtrend
10. Luftfeuchtigkeitstrend
11. Luftfeuchtigkeitsanzeige

Innentemperatur-Bereich:

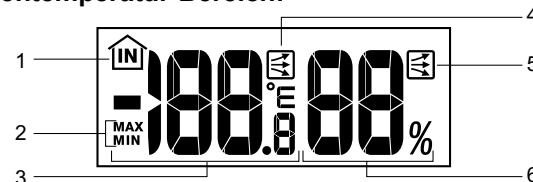

1. Symbol für Innensensor
2. Symbol für max. / min. Wert
3. Temperaturanzeige
4. Temperaturtrend
5. Luftfeuchtigkeitstrend
6. Luftfeuchtigkeitsanzeige

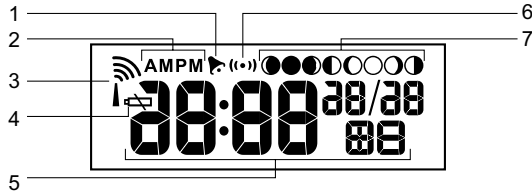
Uhr- / Alarmbereich:

1. Alarm eingestellt
2. AM- / PM-Symbol
3. Zeitsignalempfang
4. Symbol für schwache Batterie
5. Uhrzeit
6. Symbol für Alarmmodus
7. Mondphase

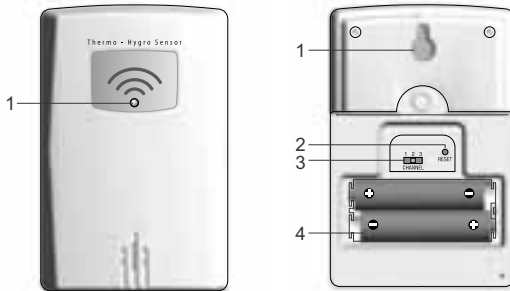
EXTERNE FUNKSENDEEINHEIT (THGN122N)

- | | |
|---|--|
| <ol style="list-style-type: none"> 1. LED-Statusindikator: Blinkt bei Datenübertragung rot | <ol style="list-style-type: none"> 1. Öffnung für Wandmontage 2. RESET-Öffnung 3. CHANNEL-Schalter 4. Batteriefach |
|---|--|

ERSTE SCHRITTE**BATTERIEN**

Legen Sie die Batterien vor der ersten Verwendung ein und achten Sie auf die Übereinstimmung der Polarität (+ und -). Nach jedem Batteriewechsel auf **RESET** drücken.

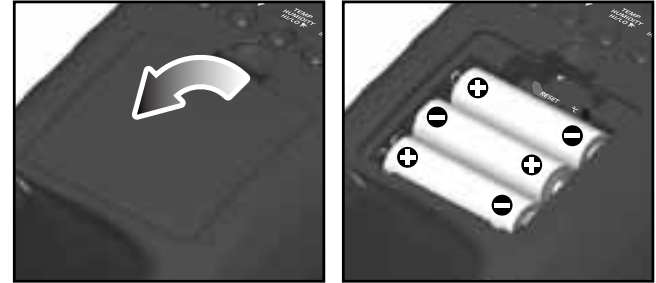

 gibt an, dass die Ladung der Batterien in der Basiseinheit niedrig ist.

HINWEIS Verwenden Sie keine wiederaufladbaren Batterien. Wir empfehlen Ihnen, dass Sie Alkaline-Batterien für längere Betriebsdauer und Lithium-Batterien für Temperaturen unter dem Gefrierpunkt verwenden.

EXTERNE FUNKSENDEEINHEIT

Die Funksendeeinheit empfängt etwa alle 40 Sekunden Temperatur- und Luftfeuchtigkeitsmesswerte und sendet diese an die Basiseinheit. Die Basiseinheit kann Daten von bis zu 3 Funksendeeinheiten empfangen.

So stellen Sie die Funksendeeinheit ein:

1. Entfernen Sie die Schrauben der Batteriefachabdeckung.

2. Legen Sie die Batterien ein und achten Sie auf die Übereinstimmung der Polarität (+ / -).

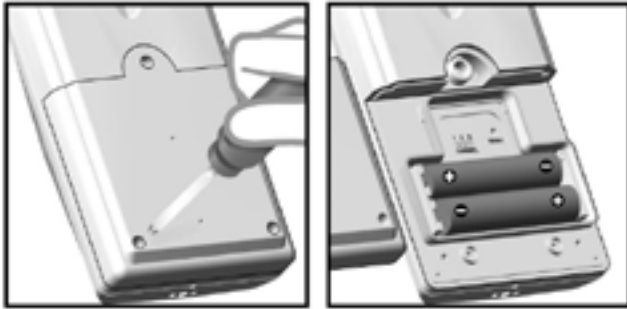

3. Wählen Sie einen Kanal aus. Stellen Sie sicher, dass Sie für jede Funksendeeinheit einen eigenen Kanal verwenden.
4. Stellen Sie die Funksendeeinheit in der Nähe der Basiseinheit auf. Drücken Sie an der Funksendeeinheit auf **RESET**.
5. Drücken Sie auf der Basiseinheit gleichzeitig auf **CHANNEL** und **MEM**, um die Signalübertragung zwischen Funksendeeinheit und Basiseinheit einzuleiten.
6. Schließen Sie die Batteriefachabdeckung und befestigen Sie die Schrauben.
7. Platzieren Sie die Funksendeeinheit mit dem Tischaufsteller oder der Wandhalterung an der gewünschten Stelle.

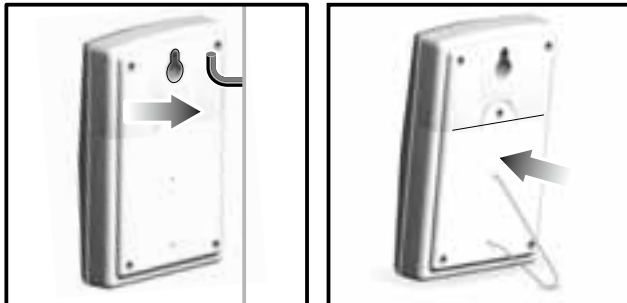

Für optimale Ergebnisse:

- Platzieren Sie die Funksendeeinheit so, dass sie vor direkter Sonnenbestrahlung und Feuchtigkeit.
- Platzieren Sie die Funksendeeinheit nicht weiter als 30 Meter von der Basiseinheit (im Haus) entfernt.
- Positionieren Sie die Funksendeeinheit so, dass sie auf die Basiseinheit (im Haus) ausgerichtet ist, und vermeiden Sie Hindernisse wie Türen, Wände und Möbel.
- Platzieren Sie die Funksendeeinheit an einem Standort mit freier Sicht auf den Himmel und stellen Sie sie nicht in die Nähe von metallischen Gegenständen oder elektronischen Geräten.
- Positionieren Sie die Funksendeeinheit während der kalten Wintermonate in der Nähe der Basiseinheit, da Temperaturen unter dem Gefrierpunkt die Batterieleistung und die Signalübertragung beeinträchtigen können.

Die Übertragungreichweite kann von mehreren Faktoren abhängen. Sie müssen eventuell mehrere Standorte testen, um optimale Ergebnisse zu erzielen.



Handelsübliche Alkaline-Batterien enthalten beträchtliche Mengen Wasser. Daher können diese bei niedrigen Temperaturen ab etwa -12°C (10°F) einfrieren. Die Temperaturgrenze von Lithium-Einwegbatterien ist weitaus niedriger und weist einen geschätzten Frostbereich von unter -30°C (-22°F) auf.

Die Übertragungreichweite von Funksignalen kann von verschiedenen Faktoren, wie extrem niedrige Temperaturen, beeinflusst werden. Extreme Kälte kann die effektive Übertragungreichweite zwischen

Funksendeeinheit und Basisstation vorübergehend verringern. Sollten Funktionsstörungen am Gerät aufgrund niedriger Temperaturen auftreten, so wird das Gerät wieder ordnungsgemäß funktionieren, sobald sich die Temperaturwerte wieder innerhalb des normalen Bereichs befinden (d.h. niedrige Temperaturen können keine dauerhaften Schäden an Ihrem Gerät verursachen).

DATENÜBERTRAGUNG DER FUNKSENDEEINHEIT

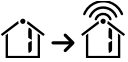
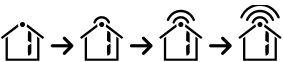
Das Empfangssymbol im Außentemperaturbereich zeigt den Status an.

SYMBOL	BESCHREIBUNG
	Basiseinheit sucht Funksendeeinheit(en)
	Ein Kanal wurde gefunden und das Funksendeeinheitssignal wird empfangen
 und "---" (Außentemperaturbereich)	Es konnte keine Funksendeeinheit gefunden werden. Suchen Sie eine Funksendeeinheit oder überprüfen Sie die Batterien.

So suchen Sie eine Funksendeeinheit:

Drücken Sie 2 Sekunden lang gleichzeitig auf **MEM** und **CHANNEL**.

HINWEIS Wenn die Funksendeeinheit weiterhin nicht gefunden wird, überprüfen Sie die Batterien, etwaige Hindernisse sowie den Standort der externen Einheit.

FUNKUHR

ZEITSIGNALEMPFANG

Dieses Produkt synchronisiert automatisch Datum und Zeit, sobald es sich im Empfangsbereich der folgenden Funksignale befindet :

- DCF-77 wird in Frankfurt, Deutschland, für Mitteleuropa erzeugt.
- MSF-60 wird in Rugby, England, erzeugt.



Die Uhr empfängt die Funksignale jedesmal, wenn sie sich im Umkreis von 1500 km (932 Meilen) eines Signals befindet.

HINWEIS Schieben Sie den **EU-/UK**-Schalter auf die Ihrem Standort entsprechende Stellung. Wiederholen Sie den Vorgang jedesmal, wenn Sie das Gerät zurücksetzen.

HINWEIS Der erstmalige Empfang dauert 2-10 Minuten, wenn die erste Einrichtung erfolgt oder **RESET** gedrückt wird. Nach Beendigung hört das Empfangssymbol auf zu blinken. Wenn das Signal schwach ist, kann es bis zu 24 Stunden dauern, bis ein gültiges Signal empfangen wird.

EMPFANGSSIGNAL

Anzeige für Zeitsignalempfang:

STARKES SIGNAL	SCHWACHES SIGNAL	KEIN SIGNAL
		

So aktivieren und veranlassen Sie eine Signalsuche:

Halten Sie ▲ 2 Sekunden lang gedrückt.

So deaktivieren Sie den Signalempfang:

Halten Sie ▼ 2 Sekunden lang gedrückt.

DIE UHR EINSTELLEN

Wenn der Zeitsignalempfang aktiviert ist und ein Signal empfangen wird, muss die Uhr nicht manuell eingestellt werden.

1. Halten Sie **MODE** 2 Sekunden lang gedrückt.
2. Drücken Sie auf ▲ oder ▼, um die Einstellungen zu ändern.
3. Drücken Sie zur Bestätigung auf **MODE**.
4. Die Reihenfolge der Einstellungen lautet: Zeitzonenausgleich, Stunde, Minute, Jahr, Monat, Tag und Sprache.

HINWEIS Der Zeitzonenausgleich kann dazu verwendet werden, um die Uhr auf bis zu + / - 9 Stunden von der empfangenen Signalzeit einzustellen. Wenn Sie den Zeitsignalempfang deaktiviert haben (d.h. die Uhr manuell einstellen), dürfen Sie keinen Wert für den Zeitzonenausgleich eingeben.

HINWEIS Die Sprachoptionen sind Englisch (E), Deutsch (D), Französisch (F), Italienisch (I) und Spanisch (S).

Drücken Sie auf **MODE**, um zwischen den Anzeigemodi Uhrzeit mit Sekunden und Uhrzeit mit Wochentag zu wählen.

ALARM**So stellen Sie den Alarm ein:**

1. Halten Sie **ALARM** 2 Sekunden lang gedrückt.
2. Drücken Sie auf ▲ / ▼, um die Stunde / Minute einzustellen.
3. Drücken Sie zur Bestätigung auf **ALARM**.  gibt an, dass der Alarm aktiviert ist (ON).

So schalten Sie den Alarm ein / aus (ON / OFF):

1. Drücken Sie auf **ALARM**, um die Alarmzeit anzuzeigen.
2. Drücken Sie erneut auf **ALARM**, um den Alarm ein- oder auszuschalten.

So schalten Sie den Alarm stumm:

- Drücken Sie auf **SNOOZE**, um den Alarm 8 Minuten lang stummzuschalten.
- ODER
- Drücken Sie eine beliebige Taste, mit Ausnahme von **SNOOZE**, um den Alarm auszuschalten und ihn nach 24 Stunden neuerlich zu aktivieren.

BAROMETER

Die Barometer-Messwerte der letzten 24 Stunden werden in der Basiseinheit gespeichert, um so eine Wettervorhersage zu erstellen.

So wählen Sie die Maßeinheit des Barometers aus:

Drücken Sie auf **PRESSURE**, um zwischen mb und inHg zu wählen.

HÖHENLAGE EINSTELLEN





Um sicherzustellen, dass die barometrischen Messwerte verlässlich sind, müssen Sie die Höhenlage einstellen, um die tatsächliche Distanz Ihres Standortes von der Meereshöhe wiederzugeben.

1. Halten Sie **PRESSURE** 2 Sekunden lang gedrückt.
2. Verwenden Sie ▲ und ▼, um die Höhe in Schritten von 10 m (von -100 m bis 2500 m) einzustellen.
3. Drücken Sie zur Bestätigung auf **PRESSURE**.

HINWEIS Die maximale Betriebshöhe für das Barometer und die Wettervorhersage beträgt 2500m (8202 Fuß).

WETTERVORHERSAGE

Dieses Produkt erstellt eine Wettervorhersage der letzten 12 bis 24 Stunden innerhalb eines Radius von 30 - 50 km auf der Basis der Messungen des Luftdrucks.

SYMBOL	BESCHREIBUNG
	Sonnig
	Teilweise bewölkt
	Bewölkt
	Regnerisch

TEMPERATUR UND LUFTFEUCHTIGKEIT

So wechseln Sie die Temperatureinheit:
Drücken Sie auf °C / °F.

So rufen Sie die Temperatur-Messwerte der externen Funksendeeinheiten ab:
Drücken Sie auf **CHANNEL**.

So führen Sie eine rotierende automatische Abfrage (Auto-Scan) aller Funksendeeinheiten durch:
Halten Sie **CHANNEL** 2 Sekunden lang gedrückt.
Die Daten jeder Funksendeeinheit werden 3 Sekunden lang eingeblendet.

So beenden Sie die automatische Abfrage:
Drücken Sie auf **CHANNEL** oder **MEM**.

So wechseln Sie zwischen den aktuellen, minimalen und maximalen, gespeicherten Daten für die gewählten Funksendeeinheit:
Drücken Sie wiederholt auf **MEM**.

So löschen Sie die Daten:
Halten Sie **MEM** 2 Sekunden lang gedrückt.

TEMPERATUR-, LUFTFEUCHTIGKEITS - UND LUFTDRUCKENTWICKLUNG

Die Symbole der Temperatur-, Luftfeuchtigkeits- und Luftdrucktrends basieren auf den letzten Messwerten.

STEIGEND	KONSTANT	FALLEND
		

FROSTWARNUNG











Wenn die Funksendeeinheit für Kanal 1 auf 3°C bis -2°C (37°F bis 28°F) abfällt, leuchtet das Symbol ❄ auf, um Sie zu warnen, dass die Temperatur den Gefrierpunkt erreicht.

HINWEIS Die Warnung wird automatisch beendet, wenn sich die Temperatur wieder außerhalb des Messbereichs des Frostwarners befindet.

ALARM FÜR HOHE / NIEDRIGE TEMPERATUR / LUFTFEUCHTIGKEIT

Der Alarm für Temperatur und Luftfeuchtigkeit kann so eingestellt werden, dass ein Warnsignal ertönt, wenn die auf Kanal 1 eingestellte Funksendeeinheit einen Temperatur- oder Luftfeuchtigkeitswert Ihrer Wahl über- oder unterschreitet.

So schalten Sie den Alarm ein / aus (ON / OFF):

1. Halten Sie **TEMP / HUMIDITY HI / LO**  gedrückt.
2. Verwenden Sie  und , um den Alarm für hohe / niedrige Temperatur / Luftfeuchtigkeit auszuwählen. Drücken Sie zur Bestätigung auf **TEMP / HUMIDITY HI / LO** .
3. Drücken Sie auf  / , um den Alarm ein- oder auszuschalten (**ON / OFF**), und drücken Sie zur Bestätigung auf **TEMP / HUMIDITY HI / LO** .
4. Wenn der Alarm aktiviert wurde, verwenden Sie  und , um die Temperatur / Luftfeuchtigkeit auszuwählen.
5. Drücken Sie zur Bestätigung auf **TEMP / HUMIDITY HI / LO** .

So schalten Sie den hohen / niedrigen Alarm (HI / LO) stumm:

Drücken Sie eine beliebige Taste. Der Alarm wird automatisch zurückgesetzt und ertönt erneut, wenn die hohe / niedrige Temperatur wieder registriert wird.

HITZEINDEX

Der Hitzeindex kombiniert Temperatur- und Luftfeuchtigkeitsdaten, um die aktuell gefühlte Temperatur darzustellen.



WARNUNG	HITZEINDEX	BEDEUTUNG
Extreme Gefahr	54,5 °C /(130 °F)	Großes Risiko für Austrocknung / Hitzschlag
Gefahr	40,5 – 54 °C (105 °F – 129 °F)	Hohe Wahrscheinlichkeit für hitzebedingte Erschöpfung
Extreme Vorsicht	32,2 – 40 °C (90 – 104 °F)	Möglichkeit der hitzebedingten Austrocknung
Vorsicht	26,6 – 31,7 °C (80 – 89 °F)	Möglichkeit der hitzebedingten Erschöpfung

- Um den Hitzeindex anzuzeigen, drücken Sie auf **HEAT INDEX**.
- Um zwischen den aktuellen / maximalen / minimalen Messwerten zu wechseln, drücken Sie auf **HEAT INDEX**, sodann auf **CHANNEL**, um Kanal 1 - 3 oder im Haus auszuwählen, und anschließend auf **MEM**.
- Um zwischen der Anzeige für Temperatur / Luftfeuchtigkeit und Hitzeindex zu wechseln, halten Sie **HEAT INDEX** 2 Sekunden lang gedrückt. Drücken Sie erneut auf **HEAT INDEX**, um diese Funktion zu beenden.

HINWEIS Wenn sich der Hitzeindex unter 26 ° / C80 °F befindet oder der gewünschte Kanal nicht funktioniert, zeigt der Hitzeindex NA an.









KOMFORTZONE

Die Komfortzone beurteilt das Klima, basierend auf den aktuellen Messungen der Temperatur und Luftfeuchtigkeit.

SYMBOL	TEMPERATUR	LUFTFEUCHTIGKEIT
	beliebig	> 70 %
	20 – 25 °C (68 – 77 °F)	40 – 70%
	beliebig	< 40 %

MONDPHASE

- Wenn der Kalender eingestellt ist, drücken Sie auf ▲ oder ▼, um die Mondphase für den nächsten / vorhergehenden Tag abzurufen.
- Halten Sie ▲ oder ▼ gedrückt, um die einzelnen Jahre abzufragen (2001 bis 2099).

	Neumond
	Zunehmende Sichel
	Erstes Viertel (Zunehmender Halbmond)
	Zunehmender 3/4-Mond
	Vollmond
	Abnehmender 3/4-Mond
	Letztes Viertel (Abnehmender Halbmond)
	Abnehmende Sichel

RESET

Drücken Sie auf **RESET**, um das Gerät auf die Standardeinstellungen zurückzusetzen.

VORSICHTSMASSNAHMEN

Dieses Gerät wurde entworfen, um Ihnen jahrelang Freude zu bereiten, wenn Sie es sorgfältig handhaben. Hier sind einige Vorsichtsmaßnahmen:

- Setzen Sie das Gerät keiner extremen Gewalteinwirkung und keinen Stößen aus, und halten Sie es von übermäßigem Staub, Hitze oder Feuchtigkeit fern, da dies zu Funktionsstörungen, einer kürzeren elektronischen Lebensdauer, beschädigten Batterien und verformten Einzelteilen führen kann.
- Tauchen Sie das Gerät niemals in Wasser. Falls Sie eine Flüssigkeit über das Gerät verschütten, trocknen Sie es sofort mit einem weichen, faserfreien Tuch.
- Reinigen Sie das Gerät keinesfalls mit scheuernden oder ätzenden Mitteln. Diese können die Kunststoffteile zerkratzen und die elektronische Schaltung zerstören.
- Machen Sie sich nicht an den internen Komponenten des Geräts zu schaffen. Dies kann zu einem Verlust der Garantie führen und eine unnötige Beschädigung des Geräts verursachen. Das Gerät enthält keine durch den Benutzer wartbare Teile.
- Verwenden Sie nur neue Batterien, wie in der Bedienungsanleitung angegeben. Verwenden Sie keinesfalls neue und alte Batterien gemeinsam, da alte Batterien auslaufen können.
- Aufgrund der Druckbeschränkungen können sich die

in dieser Anleitung dargestellten Abbildungen vom Original unterscheiden.

- Der Inhalt dieser Anleitung darf ohne Genehmigung des Herstellers nicht vervielfältigt werden.
- Entsorgen Sie das Gerät nicht im allgemeinen Hausmüll, sondern ausschließlich in den dafür vorgesehenen kommunalen Sammelstellen, die Sie bei Ihrer Gemeinde erfragen können.

HINWEIS Die technischen Daten für dieses Produkt und der Inhalt der Bedienungsanleitung können ohne Benachrichtigung geändert werden.

TECHNISCHE DATEN

TYP	BESCHREIBUNG
BASISEINHEIT	
L x B x H	119 x 77 x 169 mm (4.7 x 3.0 x 6.7 in)
Gewicht	249 g (8.8 oz) ohne Batterie
Temperatureinheit	°C / °F
Temperaturbereich	-5° C bis 50 °C (23 °F bis 122 °F)
Auflösung	0,1 °C (0,2 °F)
Funkuhrfrequenz	DCF-77 (EU) / MSF-60 (UK)
Synchronisierung	Autom. oder deaktiviert
Signalfrequenz	433 MHz
Uhr	Autom. oder manuell (deaktiviert)
Luftfeuchtigkeitsbereich	25% - 95 %
Luftfeuchtigkeitsauflösung	1%
Speicher	Min. / Max. relative Luftfeuchtigkeit und Temperatur
Alarmdauer	2 Min.
Snooze	8 Min.

Uhranzeige	HH:MM:SS HH:MM:Wochentag
Stundenformat	12- / 24-Stundenformat
Kalender	MM / TT ODER TT / MM Auswählbare Sprachen: E, D, F, I UND S
Stromversorgung	3 Batterien des Typs UM-3(AA) 1,5V
EXTERNE EINHEIT	
L x B x H	92 x 60 x 20 mm
Gewicht	62 g
Übertragungsbereich	30 m (ohne Hindernisse)
Temperaturbereich	-30 °C bis 60 °C (-22 °F bis 140 °F)
Stromversorgung	2 Batterien des Typs UM-4(AAA) 1,5V

HINWEIS Wir empfehlen Ihnen, dass Sie Alkaline-Batterien für längere Betriebsdauer und Lithium-Batterien für Temperaturen unter dem Gefrierpunkt verwenden.

ÜBER OREGON SCIENTIFIC

Besuchen Sie unsere Website (www.oregonscientific.de) und erfahren Sie mehr über unsere Oregon Scientific-Produkte wie zum Beispiel Wetterstationen, Projektions-Funkuhren, Produkte für Gesundheit und Fitness, Digitalkameras, MP3-Player, DECT-/Konferenztelefone und elektronische Lernprodukte für Kinder. Auf der Website finden Sie auch Informationen, wie Sie im Bedarfsfall unseren Kundendienst erreichen und Daten herunterladen können.

Wir hoffen, dass Sie alle wichtigen Informationen auf unserer Website finden. Für internationale Anfragen besuchen Sie bitte unsere Website: www2.oregonscientific.com

EU-KONFORMITÄTSERKLÄRUNG

Hiermit erklärt Oregon Scientific, dass die Funkwetterstation mit Temperatur / Luftfeuchtigkeit, Frostalarm und funkgesteuerter Uhr (BAR388HG) mit den grundlegenden Anforderungen und anderen relevanten Vorschriften der Richtlinie 1999/5/EG übereinstimmt. Eine Kopie der unterschriebenen und mit Datum versehenen Konformitätserklärung erhalten Sie auf Anfrage über unseren Oregon Scientific Kundendienst.



KONFORM IN FOLGENDEN LÄNDERN

Alle Länder der EU, Schweiz 

und Norwegen 

Station Météo Sans Fil avec Température / Hygrométrie, Alerte Gel et Horloge Radio Pilotée Modèle : BAR388HG

MANUEL DE L'UTILISATEUR

TABLE DES MATIERES

Table des Matières.....	1	Signal de Réception	5
Introduction.....	2	Réglage De L'Horloge	7
Vue d'Ensemble de l'Horloge	2	Alarme	7
Face Avant	2	Baromètre	7
Face Arrière	2	Réglage De l'Altitude	7
Affichage Lcd	3	Prévision Météorologique	8
Capteur à Distance (Modèle THGN122N).....	4	Température et Humidité.....	8
Au Commencement.....	4	Changement de Température et Variation de	
Piles	4	Pression et d'humidité	8
Capteur à Distance	4	Avertisseur De Gel	8
Transmission de Donnée du Capteur	6	Alarmes Mini/ Maxi de	
Horloge	6	Température et d'Humidité.....	9
Réception de l'Horloge	6	Indice de Chaleur	9
		Zone de Confort	9
		Cycle Lunaire	10
		Reset (Réinitialiser)	10
		Précautions.....	10
		Caractéristiques.....	11
		A Propos d'Oregon Scientific.....	11
		EU - Déclaration De Conformité.....	12

INTRODUCTION

Merci d'avoir choisi cette Station Météo Sans Fil avec Température / Hygrométrie, Alerte Gel et Horloge Radio Pilotée (modèle BAR388HG) et peut supporter jusqu'à 3 capteurs en tout (capteurs supplémentaires vendus séparément).

REMARQUE Veuillez conserver ce manuel pour toutes références ultérieures. Il contient toutes les instructions pratiques, les caractéristiques techniques et les avertissements à prendre en compte.

VUE D'ENSEMBLE DE L'HORLOGE

FACE AVANT



1. **SNOOZE (Rappel d'alarme) :**
2. Zone de Prévision Météorologique
3. Zone de Température Extérieure
4. Zone de Température Intérieure
5. Zone Horloge / Alarme
6. **ALARM (•)** : Visualisation du statut de l'alarme ; réglage de l'alarme.

FACE ARRIERE

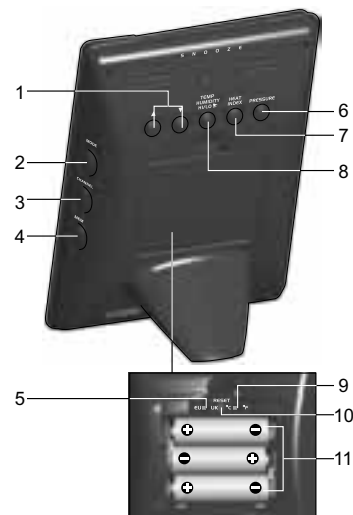

1. **▲ / ▼** : Augmente / diminue les réglages ; active / désactive le signal de réception de l'horloge
2. **MODE** : Change les réglages / l'affichage
3. **CHANNEL (CANAL)** Active l'affichage du capteur à distance
4. **MEM**: Visualisation de la température actuelle/ maximum / minimum et l'humidité :

5. Bouton **EU / UK**
6. **PRESSURE (PRESSION)** Sélection de la gamme de pression, réglage de l'altitude
7. **HEAT INDEX (INDICE DE CHALEUR)** Affiche l'indice de chaleur
8. **TEMP / HUMIDITY HI / LO**  : Permet de changer les réglages ou d'activer / désactiver l'alarme relative à l'augmentation ou à la diminution de l'humidité et de la température pour le canal 1
9. **°C / °F**: Sélection de la gamme de mesure de la température
10. **RESET (REINITIALISER)** Réinitialise l'appareil aux réglages par défaut
11. Battery compartment

AFFICHAGE LCD

Zone de Prévision Météorologique

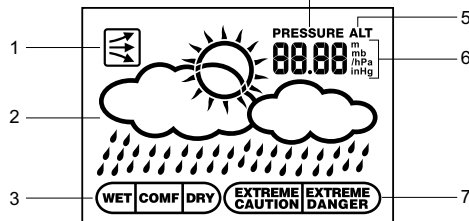

1. Tendence de la pression
2. Prévision météorologique
3. Zone de confort
4. Icône Pression
5. Icône Altitude
6. Unité de pression / altitude
7. Indice de chaleur

Zone de Température Extérieure :

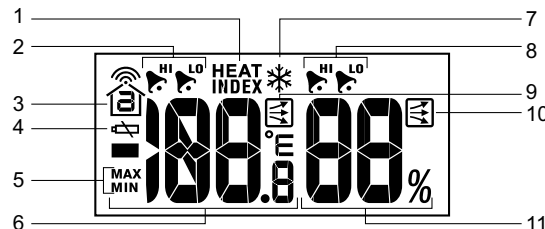

1. Icône d'indice de chaleur
2. Alarme de température Mini / Maxi
3. Icône de réception du capteur
4. Pile du capteur faible
5. Icône Mini / Maxi
6. Affichage de la température
7. Avertisseur de gel actif
8. Alarme d'humidité mini/ maxi
9. Tendence de la température
10. Tendence de l'humidité
11. Affichage de l'humidité

Zone de Température Intérieure :

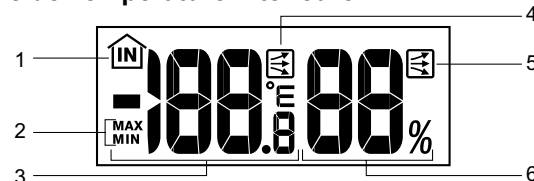

1. Icône du capteur intérieur
2. Icône Mini / Maxi
3. Affichage de la température
4. Tendence de température
5. Tendence de l'humidité
6. Affichage de l'humidité

Zone Horloge / Alarme :

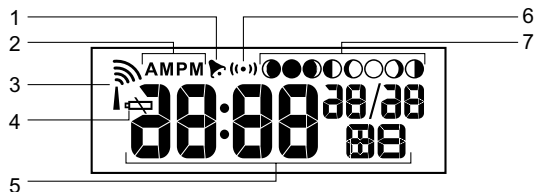

1. Alarme réglée
2. Icône AM / PM
3. Signal de réception de l'horloge
4. Icône de pile faible
5. Horloge
6. Icône du mode de l'alarme
7. Phases lunaires

CAPTEUR À DISTANCE (MODÈLE THGN122N)

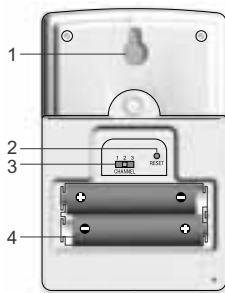
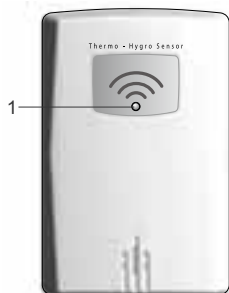

- | | |
|---|--|
| <ol style="list-style-type: none"> 1. Indicateur de statut par diode électroluminescente Clignote en rouge lors de la transmission des données | <ol style="list-style-type: none"> 1. Trou de fixation murale 2. Fente RESET (Réinitialiser) 3. Bouton CANAL 4. Compartiment des piles |
|---|--|

AU COMMENCEMENT

PILES

Insérez les piles avant la première utilisation, en respectant les polarités (+ et -). Appuyez sur **REINITIALISER (RESET)** après chaque changement de piles.

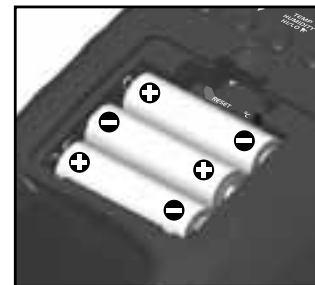

 indique que les piles de l'appareil principal sont faibles.

REMARQUE Ne pas utiliser de piles rechargeables. Nous vous recommandons d'utiliser des piles alcalines pour un usage prolongé et des piles au lithium lors de températures inférieures au gel.

CAPTEUR A DISTANCE

Le capteur enregistre les lectures de température et d'humidité toutes les 40 secondes et les envoie à l'appareil principal. L'appareil principal peut collecter les données de 3 capteurs au maximum.

Pour installer le capteur :

1. Retirez les vis du couvercle du compartiment des piles.
2. Insérez les piles, en respectant les polarités (+/-).

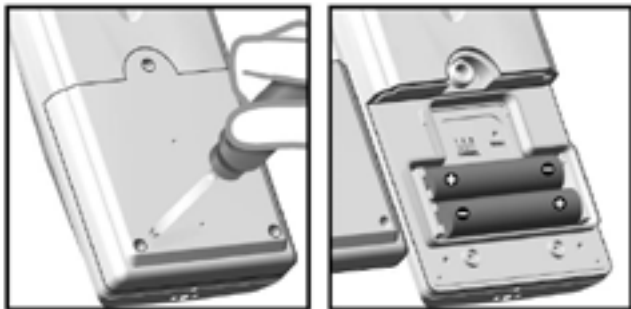

3. Sélectionnez un canal. Assurez-vous d'utiliser un canal différent pour chaque capteur.
4. Placez le capteur à proximité de l'appareil principal. Appuyez sur **RESET** situé sur le capteur.
5. Appuyez simultanément sur **CHANNEL et MEM situé sur l'appareil principal pour déclencher l'envoi du signal entre le capteur et l'appareil principal.**
6. Remettez le couvercle du compartiment des piles, et revissez le.
7. Mettez le capteur au lieu de votre choix à l'aide de la fixation murale ou du pied.

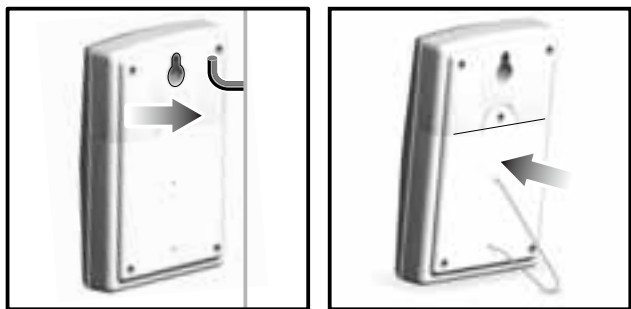

Pour obtenir de meilleurs résultats :

- Ne placez pas le capteur directement face aux rayons du soleil ou en contact avec de la moisissure.
- Ne placez pas le capteur à plus de 30 mètres (100 pieds) de l'appareil principal (intérieur).
- Positionnez le capteur de manière à ce qu'il soit face à l'appareil principal (intérieur), minimisant ainsi les obstructions comme les portes, murs ou les meubles.
- Placez le capteur directement vers le ciel, éloigné des objets métalliques et électroniques.
- Positionnez le capteur à proximité de l'appareil principal pendant les mois d'hiver puisque le gel peut endommager le fonctionnement des piles et la transmission du signal.

La distance de transmission peut varier en fonction de plusieurs facteurs. Vous pouvez expérimenter plusieurs emplacements afin d'obtenir les meilleurs résultats possibles.

Les piles alcalines standard sont composées d'un volume d'eau non négligeable. - Par conséquent, elles peuvent geler lors de températures inférieures à -12°C (10°F). - Les piles aux lithium ont un seuil inférieur lors de températures froides, elle ne peuvent en effet geler qu'à -30°C (-22°F).

Les ondes radios peuvent être endommagées par divers facteurs comme les températures extrêmement froides. En effet, le froid intense peut temporairement réduire le champ radio entre le capteur et la station de base. Si un dysfonctionnement de l'appareil est remarqué à cause de températures froides, l'appareil reviendra en mode de fonctionnement normal dès que la température repassera dans une gamme acceptable (ainsi aucun dommage

TRANSMISSION DE DONNÉE DU CAPTEUR

L'icône de réception du capteur sur la zone du capteur à distance vous indique le statut de la transmission.

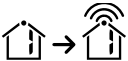
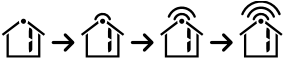
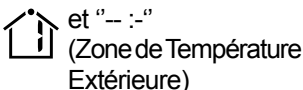
ICONE	DESCRIPTION
	L'appareil principal est à la recherche du/des capteur(s)
	Un canal a été trouvé et un signal du capteur est en cours de réception
	Le capteur ne peut être trouvé. Recherche du capteur et vérification des piles

permanent ne sera remarqué).

Pour rechercher un capteur :

Appuyez simultanément et maintenez enfoncées les touches **MEM** et **CHANNEL** pendant 2 secondes.

REMARQUE Si le capteur n'est pas localisé, vérifiez les piles, les obstructions possibles et l'emplacement du capteur à distance.

HORLOGE

RECEPTION DE L'HORLOGE

Ce produit est conçu pour synchroniser automatiquement la date et l'heure, une fois placé dans le champ du :

- DCF-77 généré depuis Frankfort, Allemagne pour l'Europe centrale
- MSF-60 généré depuis Rugby, Angleterre



L'horloge est à même de recevoir les signaux radio, une fois placée dans un rayon de 1500 Km (932 miles) où peut se trouver un signal.

REMARQUE Placez le bouton **EU / UK** selon votre zone géographique. Répétez cette procédure à chaque fois que vous réinitialisez l'appareil.

REMARQUE La réception initiale peut prendre de 2 à 10 minutes lors de la première installation, ou après avoir appuyé sur **RESET**. Une fois la réception achevée, l'icône de réception cessera de clignoter. Si le signal est faible, 24 heures peuvent être nécessaires pour obtenir un signal valide.

SIGNAL DE RECEPTION

Indicateur de réception du signal de l'Horloge :

SIGNAL FORT	SIGNAL FAIBLE	PAS DE SIGNAL
		

Pour activer ou enclencher une recherche de signal :
Appuyez et maintenez enfoncée la touche ▲ pendant 2 secondes.

Pour désactiver la réception d'un signal :
Appuyez et maintenez enfoncée la touche ▼ pendant 2 secondes.

REGLAGE DE L'HORLOGE

Si la réception du signal est activée et si un signal est en cours de réception, l'horloge n'a pas besoin d'être réglée manuellement.

1. Appuyez et maintenez enfoncée la touche **MODE** pendant 2 secondes.
2. Appuyez sur ▲ ou ▼ pour changer les réglages.
3. Appuyez sur **MODE** pour confirmer.
4. L'ordre de réglage est le suivant : Fuseau horaire, heure, minutes, année, jour, mois et la langue.

REMARQUE Utilisez le fuseau horaire pour régler l'horloge à + ou - 9 heures de l'heure du signal de l'horloge. Si la réception du signal de l'horloge est désactivée (réglage manuel de l'horloge par exemple), ne pas régler de valeur pour le fuseau horaire.

REMARQUE Les langues disponibles sont l'anglais (E), le français (F), l'allemand (D), l'italien (I) et l'espagnol (S).

Appuyez sur **MODE** pour choisir entre l'horloge avec les secondes et l'horloge disposant de modes d'affichage des jours de la semaine.

ALARME :

Pour régler l'alarme :

1. Appuyez et maintenez enfoncée la touche **ALARM** pendant 2 secondes.
2. Appuyez sur ▲ / ▼ pour régler l'heure / les minutes.

3. Appuyez sur **ALARM** pour confirmer. 📌 indique que l'alarme est sur ON.

Pour activer/désactiver l'alarme :

1. Appuyez sur **ALARM** pour afficher l'heure de l'alarme.
2. Appuyez une nouvelle fois sur **ALARM** pour la mettre sur ON / OFF.

Pour couper le son de l'alarme :

- Appuyez sur **SNOOZE**, pour couper le son pendant 8 minutes.

OU

- Appuyez sur n'importe quelle touche sauf **SNOOZE** pour éteindre l'alarme et pour qu'elle se déclenche 24 heures plus tard.

BAROMETRE

Les lectures du baromètre collectées lors des dernières 24 heures sont enregistrées par l'appareil principal et utilisées pour les prévisions météorologiques.

Pour sélectionner l'unité de mesure du baromètre :

Appuyez sur **PRESSURE** pour passer des mb au inHg

REGLAGE DE L'ALTITUDE

Pour vous assurer que les lectures barométriques sont fiables, réglez l'altitude afin de refléter la distance entre le niveau de la mer et le lieu où vous trouvez.





1. Appuyez et maintenez enfoncée la touche **PRESSURE** pendant 2 secondes.

- Utilisez ▲ et ▼ pour régler l'altitude par incréments de 10 m (33 pieds) de -100 m (-328 pieds) à 2500 m (8202 pied).
- Appuyez sur **PRESSURE** pour confirmer.

NOTE L'altitude maximum de fonctionnement pour le baromètre et la prévision météo est de 2500m (8202 ft).

PREVISION METEOROLOGIQUE

Ce produit vous donne les prévisions météorologiques pour les 12 à 24 heures à venir dans un rayon de 30 à 50 Km (19 à 21 miles) basées sur les lectures de pression barométrique.

ICONE	DESCRIPTION
	Temps clair
	Partiellement nuageux
	Nuageux
	Pluvieux

TEMPERATURE ET HUMIDITE

Pour sélectionner le mode de température :

Appuyez sur °C / °F

Pour visualiser le relevé des températures des capteurs :

Appuyez sur **CHANNEL**

Pour activer l'auto balayage entre les capteurs :

Appuyez et maintenez enfoncée la touche **CHANNEL** pendant 2 secondes.

Chaque donnée du capteur sera affichée pendant 3 secondes.

Pour désactiver l'auto balayage

Appuyez sur **CHANNEL** ou **MEM**

Pour alterner entre les relevés actuels, maximum et minimum des capteurs sélectionnés :



Appuyez plusieurs fois sur **MEM**

Pour effacer les relevés :

Appuyez et maintenez enfoncée la touche **MEM** pendant 2 secondes.

CHANGEMENT DE TEMPERATURE ET VARIATION DE PRESSION ET D'HUMIDITE

Les changements de températures et les variations de pression et d'humidité sont basés sur les lectures récentes du capteur.

AUGMENTATION	STABLE	DIMINUTION
		

AVERTISSEUR DE GEL





Si le capteur du canal 1 chute de 3°C à -2°C (37°F à 28°F), * clignote pour vous avertir que la température approche du gel.

REMARQUE L'avertisseur s'arrêtera automatiquement si la température repasse au dessus de la gamme d'avertisseur de gel.

ALARMES MAXIMUM ET MINIMUM DE TEMPÉRATURE ET D'HUMIDITÉ

Vous pouvez régler le déclenchement d'une alarme si le capteur réglé sur le canal 1 enregistre un seuil de température ou d'humidité supérieur ou inférieur à votre choix.

Pour activer/désactiver l'alarme :

1. Appuyez et maintenez enfoncée la touche **TEMP / HUMIDITY HI / LO** .
2. Utilisez **▲** et **▼** pour sélectionnez l'alarme mini / maxi de température et d'humidité Appuyez sur **TEMP/ HUMIDITY HI / LO**  pour confirmer.
3. Appuyez sur **▲ / ▼** pour mettre l'alarme sur **ON / OFF** et appuyez sur **TEMP/ HUMIDITY HI / LO**  pour confirmer.
4. Si l'alarme a été activée, utilisez **▲** et **▼** pour sélectionner la température et l'humidité.
5. Appuyez sur **TEMP/ HUMIDITY HI / LO**  pour confirmer.

Pour éteindre l'alarme.

Appuyez sur n'importe quelle touche L'alarme se règle automatiquement et sonnera si le seuil de température mini / maxi est une nouvelle fois dépassé.

INDICE DE CHALEUR

L'indice de chaleur combine les données relatives à l'humidité et à la température pour décrire la température ressentie.



MISE EN GARDE	INDICE DE CHALEUR	SIGNIFICATION
Danger extrême	54,5°C /(130)	Risque élevé de déshydratation / insolation
Danger	40,5 – 54°C (105°F – 129°F)	Probabilité de fatigue due à la chaleur
Attention extrême	32,2 – 40°C (90 – 104°F)	Possibilité de déshydratation due à la chaleur
Attention	26,6 – 31,7°C (80 – 31,67°C)	Possibilité de fatigue due à la chaleur

- Pour afficher l'indice de chaleur, appuyez sur **HEAT INDEX**.
- Pour alterner entre les relevés actuels / maximum / minimum, appuyez sur **HEAT INDEX**, puis sur **CHANNEL** pour sélectionner le canal 1-3 ou intérieur, suivi par **MEM**.
- Pour alterner entre l'affichage de l'indice de chaleur, de l'humidité, et de la température, appuyez et maintenez enfoncée **HEAT INDEX** pendant **2 secondes**. Appuyez une nouvelle fois sur **HEAT INDEX** pour mettre fin à cette fonction.

REMARQUE Si l'indice de chaleur passe en dessous des 80°F/26°C, ou si le canal désiré ne fonctionne pas, l'indice de chaleur affichera NA (non disponible).









ZONE DE CONFORT

La zone de confort évalue l'environnement à partir des relevés actuels d'humidité et de température .

ICONE	TEMPERATURE	HUMIDITE
	N'importe	>70%
	20 – 25°C (68 – 77°F)	40 – 70%
	N'importe	<40%

CYCLE LUNAIRE

- Une fois le calendrier réglé, appuyez sur ▲ ou ▼ pour visualiser le cycle lunaire du jour précédent / suivant.
- Appuyez et maintenez enfoncées ▲ ou ▼ pour voir les cycles lunaires de 2001 à 2099.

	Nouvelle lune
	Premier croissant
	Premier quartier
	Lune gibbeuse croissante
	Pleine lune
	Lune gibbeuse décroissante
	Dernier quartier
	Dernier croissant

RESET (REINITIALISER)

Appuyez sur **RESET** pour que l'appareil revienne aux réglages par défaut.

PRECAUTIONS

Cet appareil est conçu pour vous donner satisfaction pendant de nombreuses années si vous le manipulez soigneusement. Voici quelques précautions:

- Ne faites pas subir à l'appareil des forces, des chocs, de la poussière, des changements de température ou de l'humidité excessifs car cela pourrait avoir pour conséquence un mauvais fonctionnement, une durée de vie électronique abrégée, des piles endommagées et des pièces déformées.
- Ne plongez pas l'appareil dans l'eau. S'il se trouve en contact avec de l'eau, essayez-le immédiatement avec un chiffon doux.
- Ne nettoyez pas l'appareil avec des produits abrasifs ou corrosifs. Ceci pourrait rayer les pièces en plastique et corroder le circuit électronique.
- Ne manipulez pas les composants internes. Ceci annulera la garantie de l'appareil et pourrait cause des dégâts inutiles. L'appareil ne contient pas de pièces utilisables par l'utilisateur.
- Utilisez seulement des piles neuves comme il est indiqué dans les instructions. Ne mélangez pas les piles neuves et usagées car les vieilles piles peuvent fuir.
- En raison des limites de service d'impression, les affichages montrés dans ce manuel peuvent différer de ceux de l'appareil.
- Le contenu de ce manuel ne peut pas être reproduit sans la permission du fabricant.
- Ne pas mettre cet appareil à la poubelle. Un traitement spécifique est dédié au recyclage des déchets électroniques.

REMARQUE Les caractéristiques techniques de cet appareil et le contenu de ce manuel sont sujets à changement sans préavis.

CARACTERISTIQUES

TYPE	DESCRIPTION
APPAREIL PRINCIPAL	
L X E x H	119 x 77 x 169mm (4,7 x 3,0 x 6,7 pouces)
Poids	249g (8,8 onces) sans piles
Unité de mesure de température	°C / °F
Plage de mesure de la température	-5°C à 50°C (23°F à 122°F)
Résolution	0,1°C (0,2 °F)
Fréquence de l'horloge	DCF-77 (UE) / MSF -60 (UK)
Synchronisation	Automatique ou désactivée
Fréquence du signal	433MHz
Horloge	Automatique ou manuelle (désactivée)
Plage de mesure de l'humidité	25% - 95 %
Résolution de l'humidité	1%
Mémoire	Température et humidité relative maxi et mini.
Durée de l'alarme	2 minutes
Snooze (Rappel d'alarme)	8 minutes
Affichage de l'horloge	HH:MM:SS HH:MM:Jour de la Semaine
Format de l'heure	Format 12 ou 24 heures

Calendrier	JJ/MM ou MM/JJ Langues disponibles : anglais, français, allemand, italien, ET espagnol
Alimentation	3 x UM-3 (AA) 1,5V
APPAREIL A DISTANCE	
L X E x H	92 x 60 x 20mm (3,6 x 2,4 x 0,8 pouces)
Poids	62g (2,22 onces)
Distance de transmission	30m (100 pieds) sans obstruction
Plage de mesure de la température	-30°C à 60°C (-22°F à 140°F)
Alimentation	2 x UM-4 (AA) 1,5V

REMARQUE Nous vous recommandons d'utiliser des piles alcalines pour un usage prolongé et des piles au lithium lors de températures inférieures au gel.

A PROPOS D'OREGON SCIENTIFIC

En consultant notre site internet (www.oregonscientific.fr), vous pourrez obtenir des informations sur les produits Oregon Scientific: photo numérique; lecteurs MP3; produits et jeux électroniques éducatifs; réveils; sport et bien-être; stations météo; téléphonie. Le site indique également comment joindre notre service après-vente.

Nous espérons que vous trouverez toutes les informations dont vous avez besoin sur notre site, néanmoins, si vous souhaitez contacter le service client Oregon Scientific directement, allez sur le site www2.oregonscientific.com/service/support ou appelez le 1-800-853-8883 aux US.

Pour des demandes internationales, rendez vous sur le site: www2.oregonscientific.com/about/international/default.asp

EU - DÉCLARATION DE CONFORMITÉ

Par la présente Oregon Scientific déclare que la Station Météo Sans Fil avec Température / Hygrométrie, Alerte Gel et Horloge Radio Pilotée (Modèle BAR388HG) est conforme aux exigences essentielles et aux autres dispositions pertinentes de la directive 1999/5/CE. Une copie signée et datée de la déclaration de conformité est disponible sur demande auprès de notre Service Client.



PAYS CONCERNES RTT&E

Tous les pays Européens, la Suisse (CH)

et la Norvège (N)

**Stazione meteorologica senza fili
con visualizzazione di temperatura /
umidità, allarme ghiaccio e orologio
radiocontrollato
Modello: BAR388HG**

MANUALE PER L'UTENTE

INDICE

Indice	1
Introduzione	2
Panoramica dell'orologio	2
Vista anteriore.....	2
Vista posteriore.....	2
Display LCD.....	3
Sensore remoto (THGN122N).....	4
Operazioni preliminari	4
Alimentazione.....	4
Sensore remoto	4
Trasmissione dei dati al sensore.....	6
Orologio	6
Ricezione dell'orologio.....	6

Segnale di ricezione.....	6
Impostazione dell'orologio.....	6
Sveglia	7
Barometro	7
Impostazione dell'altitudine.....	7
Previsioni del tempo	7
Temperatura e umidità	8
Tendenza barometrica, della temperatura e dell'umidità.....	8
Allarme ghiaccio.....	8
Allarmi temperatura / umidità alta e bassa.....	8
Indice di calore	9
Zona di benessere	9
Fasi lunari	9
Reset	10
Avvertenze	10
Specifiche	11
Informazioni su Oregon Scientific	11
Dichiarazione di Conformità UE	12

INTRODUZIONE

Grazie per aver scelto questa stazione meteorologica senza fili con visualizzazione di temperatura / umidità, allarme ghiaccio e orologio radiocontrollato (BAR388HG) Oregon Scientific™. L'orologio è dotato di un sensore remoto (THGN122N) e supporta fino a 3 sensori remoti (sensori opzionali venduti separatamente).

NOTA Si consiglia di tenere questo manuale a portata di mano durante l'utilizzo del prodotto. Il manuale contiene pratiche istruzioni dettagliate, dati tecnici e avvertenze che è necessario conoscere.

PANORAMICA DELL'OROLOGIO

VISTA ANTERIORE



1. Tasto **SNOOZE**
2. Area previsioni del tempo
3. Area temperatura esterna
4. Area temperatura interna
5. Area orologio / sveglia
6. **ALARM** (🔊) : Visualizza lo stato della sveglia; imposta la sveglia

VISTA POSTERIORE

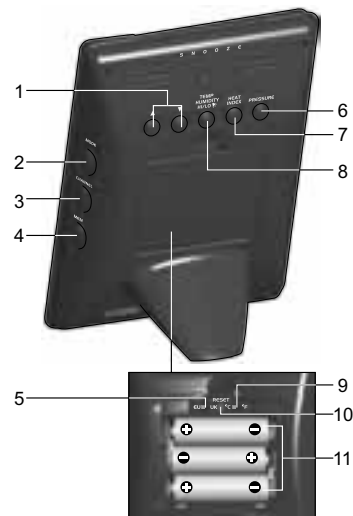

1. ▲ / ▼ : Aumenta o diminuisce l'impostazione; attiva o disattiva il segnale di ricezione dell'orologio
2. **MODE**: Modifica le impostazioni / la visualizzazione
3. **CHANNEL**: Attiva la visualizzazione del sensore remoto
4. **MEM**: Visualizza temperatura e umidità attuali, massime e minime

5. Selettore **EU / UK**
6. **PRESSURE:** Selezione l'unità di visualizzazione della pressione atmosferica imposta l'altitudine
7. **HEAT INDEX:** Visualizza l'indice di calore
8. **TEMP / HUMIDITY HI / LO** : Modifica le impostazioni o attiva / disattiva l'allarme in caso di temperatura / umidità alta o bassa per il canale 1
9. **°C / °F:** Selezione l'unità di visualizzazione della temperatura
10. **RESET:** Ripristina i valori predefiniti dell'unità
11. Vano batterie

DISPLAY LCD

Area previsioni atmosferiche:

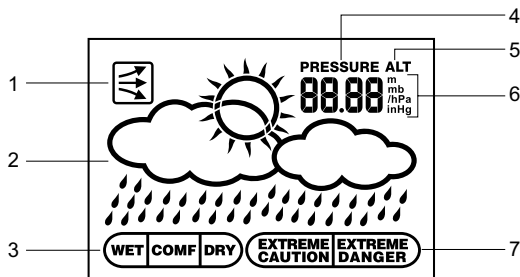

1. Tendenza barometrica
2. Previsioni del tempo
3. Zona di benessere
4. Icona pressione
5. Icona altitudine
6. Unità pressione / altitudine
7. Indice di calore

Area temperatura esterna:

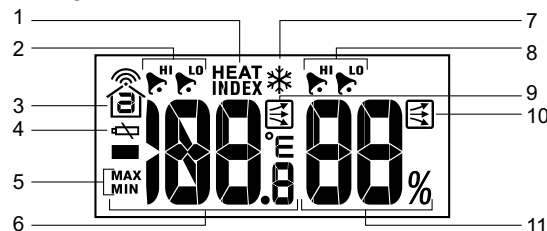

1. Icona indice di calore
2. Allarme temperatura alta / bassa
3. Icona ricezione sensore
4. Batteria del sensore in esaurimento
5. Icona temperatura massima/minima memorizzata
6. Visualizzazione temperatura
7. Allarme avviso ghiaccio attivo
8. Allarme umidità alta / bassa
9. Tendenza temperatura
10. Tendenza umidità
11. Visualizzazione umidità

Area temperatura interna:

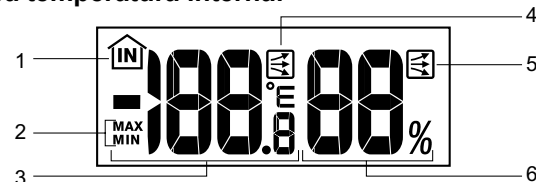

1. Icona sensore interno
2. Icona temperatura massima/minima memorizzata
3. Visualizzazione temperatura
4. Tendenza temperatura
5. Tendenza umidità
6. Visualizzazione umidità

Area orologio / sveglia

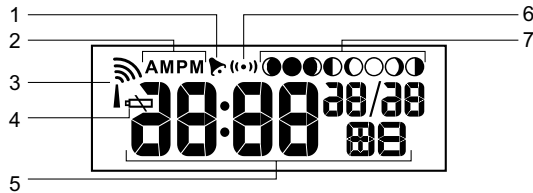

1. Sveglia impostata
2. Icona AM / PM
3. Ricezione segnale orologio
4. Icona batteria in esaurimento
5. Orologio
6. Icona modalità sveglia
7. Fasi lunari

SENSORE REMOTO (THGN122N)



1. Indicatore LED di stato: lampeggia in rosso durante la trasmissione dei dati

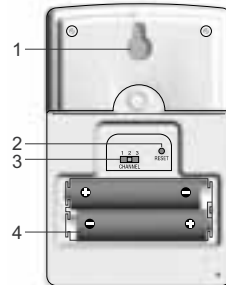

1. Foro per fissaggio a parete
2. Foro **RESET**
3. Levetta canale (**CHANNEL**)
4. Vano batterie

Download from www.Somanuals.com. All Manuals Search And Download.

OPERAZIONI PRELIMINARI

ALIMENTAZIONE

Prima del primo utilizzo, inserire le batterie rispettando la polarità (+ e -). Premere **RESET** dopo ogni sostituzione delle batterie.

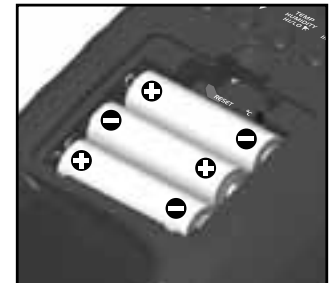
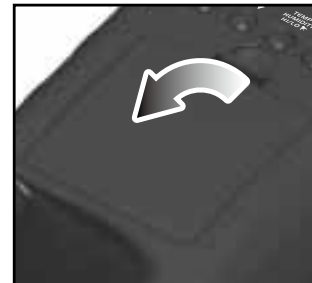

 indica che le batterie dell'unità principale sono in esaurimento.

NOTA Non utilizzare batterie ricaricabili. Per un uso prolungato del prodotto, si consiglia di utilizzare batterie alcaline, mentre in caso di temperature inferiori allo zero si consiglia l'uso di batterie al litio.

SENSORE REMOTO

Il sensore effettua rilevazioni di temperatura e umidità approssimativamente ogni 40 secondi e le invia all'unità principale. L'unità principale è in grado di ricevere dati da un numero massimo di 3 sensori.

Per l'impostazione del sensore:

1. Togliere le viti dal coperchio del vano batterie.

2. Inserire le batterie, rispettando la polarità indicata (+ / -).

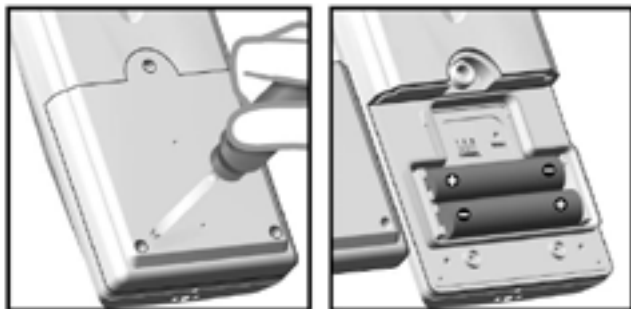

3. Selezionare un canale. Assicurarsi di selezionare un canale diverso per ciascun sensore.
4. Collocare il sensore vicino all'unità principale. Premere **RESET** sul sensore.
5. Per dare inizio all'invio del segnale tra il sensore e l'unità principale, premere contemporaneamente **CHANNEL** e **MEM** sull'unità stessa.
6. Chiudere il coperchio del vano batterie e riavvitare.
7. Collocare il sensore nella posizione desiderata con il supporto da tavolo o mediante il foro per fissaggio a parete.

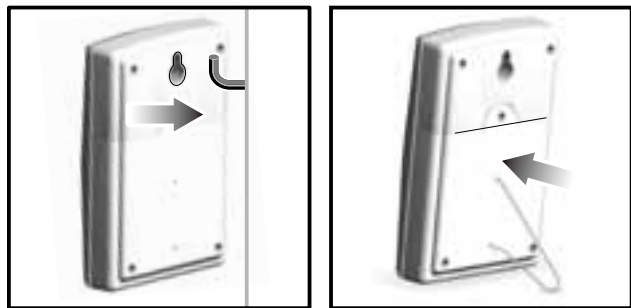

Per ottenere risultati migliori:

- Posizionare il sensore al riparo da luce solare diretta e da umidità.
- Non posizionare il sensore a più di 30 metri (100 piedi) dall'unità interna principale.
- Posizionare il sensore in modo che si trovi di fronte all'unità interna principale, riducendo al minimo le ostruzioni causate da porte, pareti e mobili.
- Posizionare il sensore con campo senza ostruzioni verso il cielo, lontano da oggetti metallici o elettronici.
- Posizionare il sensore vicino all'unità principale durante i mesi più freddi, dal momento che le temperature inferiori allo zero possono influire sulle prestazioni della batteria e sulla trasmissione del segnale.

Il campo di trasmissione può variare in base a molti fattori. È possibile che sia necessario provare diverse posizioni prima di ottenere i risultati migliori.

Le batterie alcaline standard contengono un'alta percentuale d'acqua, per questo motivo gelano alle basse temperature, a circa -12° C (10°F). Le batterie monouso al litio hanno invece una soglia molto inferiore, e gelano approssimativamente sotto i -30°C (-22°F).

Quando si è in modalità senza fili, sul campo influiscono diversi fattori, tra cui le temperature particolarmente rigide. Il freddo intenso può ridurre temporaneamente il campo d'azione tra il sensore e la stazione base. Se le prestazioni dell'unità sono scarse a causa delle basse temperature, l'unità ricomincerà a funzionare correttamente a mano a mano che la temperatura aumenta fino a rientrare nella norma (quindi l'unità non subirà alcun danno permanente a causa delle basse temperature).

TRASMISSIONE DEI DATI AL SENSORE

L'icona di ricezione del sensore nell'area relativa al sensore remoto ne indica lo stato.

ICONA	DESCRIZIONE
	L'unità principale è alla ricerca del/i sensore/i
	È stato rilevato un canale ed è in corso la ricezione del segnale del sensore
	Impossibile trovare il sensore. Ricercare il sensore o controllare le batterie

Per eseguire la ricerca di un sensore:

Tenere premuti contemporaneamente MEM e CHANNEL per 2 secondi.

NOTA Se il sensore non viene rilevato, controllare le batterie, eventuali ostruzioni e la posizione dell'unità remota.

OROLOGIO

RICEZIONE DELL'OROLOGIO

Questo prodotto è progettato per sincronizzare automaticamente data e ora quando si trova nel raggio dei segnali:

- DCF-77 generato da Francoforte, Germania, per l'Europa Centrale.
- MSF-60 generato da Rugby, Inghilterra.

L'orologio riceve un segnale radio quando si trova entro 1500 km (932 miglia) dallo stesso.

NOTA Spostare lo selettore **EU / UK** sulla posizione corretta per la propria ubicazione. Ripetere ogni volta che si riavvia l'unità.

NOTA Quando viene impostata per la prima volta o quando viene premuto **RESET**, la ricezione iniziale può richiedere dai 2 ai 10 minuti. Una volta completata, l'icona della ricezione cesserà di lampeggiare. Se il segnale è debole, possono occorrere fino a 24 ore per riceverne uno valido.

SEGNALE DI RICEZIONE

Indicatore ricezione segnale orologio:

SEGNALE FORTE	SEGNALE DEBOLE	NESSUN SEGNALE

Per attivare e forzare la ricerca di un segnale:

Tenere premuto ▲ per 2 secondi.

Per disattivare la ricezione del segnale:

Tenere premuto ▼ per 2 secondi.

IMPOSTAZIONE DELL'OROLOGIO

Se la ricezione del segnale è attiva e si sta ricevendo un segnale, non è necessario impostare manualmente l'orologio.

1. Tenere premuto **MODE** per 2 secondi.
2. Premere **▲** o **▼** per modificare le impostazioni.
3. Premere **MODE** per confermare.
4. La sequenza delle impostazioni è: differenza di fuso orario, ora, minuto, anno, mese, giorno e lingua.

NOTA Si può ricorrere alla differenza di fuso orario per impostare l'orologio fino a + / - 9 ore rispetto all'ora del segnale ricevuto. Nel caso in cui la ricezione del segnale sia stata disattivata (es. impostando l'orologio manualmente), non inserire alcun valore per la differenza di fuso orario.

NOTA Le opzioni della lingua sono Inglese (E), Tedesco (D), Francese (F), Italiano (I) e Spagnolo (S).

Premere **MODE** per scegliere tra la visualizzazione dell'orologio con i secondi e quella con il giorno della settimana.

SVEGLIA

Per impostare la sveglia:

1. Tenere premuto **ALARM** per 2 secondi.
2. Premere **▲** / **▼** per impostare ora / minuto
3. Premere **ALARM** per confermare. Il simbolo  indica che la sveglia è attiva.

Per attivare / disattivare la sveglia:

1. Premere **ALARM** per visualizzare l'ora della sveglia.
2. Premere nuovamente **ALARM** per attivare / disattivare la sveglia.

Per arrestare la sveglia:

- Premere **SNOOZE** per arrestarla per 8 minuti.
- OPPURE
- Premere un tasto qualsiasi eccetto **SNOOZE** per spegnere la sveglia e per attivarla nuovamente dopo 24 ore.

BAROMETRO

Le rilevazioni del barometro delle ultime 24 ore vengono memorizzate dall'unità principale per fornire le previsioni atmosferiche.

Per selezionare l'unità di misura del barometro:

Premere **PRESSURE** per alternare mb e inHg.

IMPOSTAZIONE DELL'ALTITUDINE





Per garantire rilevazioni barometriche precise, impostare l'altitudine in modo che corrisponda all'altezza sul livello del mare della propria ubicazione.

1. Tenere premuto **PRESSURE** per 2 secondi.
2. Con **▲** e **▼**, impostare l'altitudine con incrementi di 10 m (33 piedi) da -100 m (-328 piedi) a 2500 m (8202 piedi).
3. Premere **PRESSURE** per confermare.

NOTA L'altitudine massima di funzionamento per il barometro e le previsioni meteorologiche è di 2500 m (8202 piedi).

PREVISIONI DEL TEMPO

Questo prodotto è in grado di mostrare le previsioni atmosferiche per le successive 12-24 ore entro un raggio di 30-50 km (19-31 miglia) basandosi sulle rilevazioni relative alla tendenza barometrica.

ICONA	DESCRIZIONE
	Sereno
	Parzialmente nuvoloso
	Nuvoloso
	Pioggia

TEMPERATURA E UMIDITÀ

Per alternare l'unità di visualizzazione della temperatura
Premere °C / °F.

Per visualizzare le rilevazioni di temperatura dei sensori esterni:
Premere **CHANNEL**.

Per attivare la ricerca automatica tra i sensori:
Tenere premuto **CHANNEL** per 2 secondi.
I dati di ciascun sensore verranno visualizzati per 3 secondi.

Per interrompere la ricerca automatica:
Premere **CHANNEL** o **MEM**.



Per alternare le rilevazioni attuale, minima e massima del sensore selezionato:
Premere ripetutamente **MEM**.

Per cancellare le rilevazioni:

Tenere premuto **MEM** per 2 secondi.

TENDENZA BAROMETRICA, DELLA TEMPERATURA E DELL'UMIDITÀ

Le icone relative alla tendenza barometrica, della temperatura e dell'umidità si basano sulle recenti rilevazioni del sensore.

IN AUMENTO	STABILE	IN DIMINUZIONE
		

ALLARME GHIACCIO



Se il sensore del canale 1 scende tra i 3°C e i -2°C (tra i 37°F e i 28°F), il simbolo ❄️ lampeggia per avvisare che la temperatura si sta approssimando allo zero.

NOTA L'avviso cessa automaticamente se la temperatura esce dalla fascia relativa all'allarme ghiaccio.

ALLARMI TEMPERATURA / UMIDITÀ ALTA E BASSA

È possibile selezionare avvisi acustici se il sensore impostato sul canale 1 registra valori di temperatura /umidità superiori o inferiori rispetto a quelli impostati.

Per attivare / disattivare l'allarme:

1. Tenere premuto **TEMP / HUMIDITY HI / LO** .
2. Con **▲** e **▼**, selezionare l'allarme in caso di temperatura / umidità alta o bassa. Premere **TEMP / HUMIDITY HI / LO**  per confermare.

3. Premere ▲ / ▼ per attivare e disattivare l'allarme e premere **TEMP / HUMIDITY HI / LO** per confermare.
4. Se è stato attivato l'allarme, utilizzare ▲ e ▼ per selezionare temperatura / umidità.
5. Premere **TEMP / HUMIDITY HI / LO** per confermare.

Per arrestare l'allarme in caso di temperatura / umidità alta o bassa:

Premere un tasto qualsiasi. L'allarme viene automaticamente re-impostato e suonerà se viene nuovamente rilevata la temperatura alta / bassa.

INDICE DI CALORE

L'indice di calore unisce i dati di temperatura e umidità per indicare la temperatura effettivamente percepita.

AVVISO	INDICE DI CALORE	SIGNIFICATO
Pericolo grave	54,5°C / (130°F)	Forti rischi di disidratazione / colpo di sole
Pericolo	Tra 40,5 e 54°C (Tra 105°F e 129°F)	Probabile esaurimento da calore
Estrema cautela	Tra 32,2 e 40°C (Tra 90 e 104°F)	Possibile disidratazione da calore
Cautela	Tra 26,6 e 31,7°C (Tra 80 e 89°F)	Possibile esaurimento da calore



- Per visualizzare l'indice di calore, premere **HEAT INDEX**.
- Per alternare le rilevazioni attuale / massima / minima, premere **HEAT INDEX**, quindi premere **CHANNEL** per selezionare i canali 1-3 o interno, seguito da **MEM**.

- Per alternare le visualizzazioni di temperatura / umidità e indice di calore, tenere premuto **HEAT INDEX** per 2 secondi. Premere nuovamente **HEAT INDEX** per interrompere questa funzione.

NOTA Se l'indice di calore è al di sotto degli 80°F / 26°C, o il canale desiderato non funziona, l'indice di calore indicherà NA.









ZONA DI BENESSERE

La zona di benessere valuta il clima basandosi sulle rilevazioni attuali di temperatura e umidità.

ICONA	TEMPERATURA	UMIDITÀ
	Qualsiasi	>70%
	20 – 25°C (68 – 77°F)	40 – 70%
	Qualsiasi	<40%

FASI LUNARI

- Quando il calendario è impostato, premere ▲ o ▼ per visualizzare la fase lunare relativa al giorno successivo / precedente.
- Tenere premuto ▲ o ▼ per eseguire una ricerca negli anni (dal 2001 al 2099).

	Luna nuova
	Falce di luna crescente
	Primo quarto
	Luna crescente
	Luna piena
	Luna calante
	Ultimo quarto
	Falce di luna calante

RESET

Premere **RESET** per ripristinare le impostazioni predefinite dell'unità.

AVVERTENZE

L'unità è stata progettata per fornire un servizio soddisfacente per diversi anni, purché manipolata con attenzione. Di seguito sono riportate alcune importanti precauzioni:

- Non sottoporre l'unità a sforzi, scosse, polvere, temperature o umidità eccessivi, che potrebbero provocare malfunzionamenti, ridurre la durata dei componenti elettronici, danneggiare le batterie e deformare le parti.
- La collocazione di questo prodotto su superfici delicate (ad esempio legno) con particolari tipi di rifiniture, ad esempio vernice trasparente, può danneggiare le rifiniture. Oregon Scientific non è responsabile dei danni alle superfici provocati dal contatto con questo prodotto.

- Non immergere l'unità nell'acqua. Se si sparge del liquido sull'unità, asciugarla immediatamente con un panno asciutto e liscio.
- Non pulire l'unità con sostanze abrasive o corrosive che potrebbero graffiare le parti di plastica e corrodere il circuito elettrico.
- Utilizzare solo batterie nuove, come specificato nel manuale di istruzioni. Non mescolare batterie vecchie e nuove, poiché dalle batterie vecchie possono fuoriuscire liquidi.
- A causa della limitazione della stampa, le illustrazioni riportate in questo manuale possono differire dalle visualizzazioni reali.
- Non è consentito riprodurre il contenuto di questo manuale senza il permesso del produttore.
- Non smaltire questo prodotto come rifiuto urbano comune. Ma è necessario smaltirlo e conferirlo separatamente come rifiuto differenziato.

NOTA Le specifiche tecniche di questo prodotto e il contenuto del manuale sono soggetti a modifiche senza preavviso.

SPECIFICHE

TIPO	DESCRIZIONE
UNITÀ PRINCIPALE	
B x A x P	119 x 77 x 169mm (4,7 x 3,0 x 6,7 pollici)
Peso	249g (8,8 onces) senza batteria
Unità temperatura	°C /°F
Campo di misurazione temperatura	Da -5°C a 50°C (Da 23°F a 122°F)
Risoluzione	0,1°C (0,2°F)
Frequenza orologio	DCF-77 (EU) / MSF-60 (UK)
Sincronizzazione	Automatica o disattivata
Frequenza segnale	433MHz
Orologio	Automatico o manuale (disattivato)
Campo di misurazione umidità	25% - 95 %
Risoluzione umidità	1%
Memoria	Massime / minime umidità relativa e temperatura
Durata sveglia	2 minuti
Snooze	8 minuti
Visualizzazione orologio	HH:MM:SS HH:MM:Giorno della settimana
Formato ora	Formato 12 / 24 ore
Calendario	MM / GG O GG / MM Lingua selezionabile: E, D, F, I e S
Alimentazione	3 batterie UM-3 (AA) da 1,5V

SENSORE REMOTO

B x A x P	92 x 60 x 20mm (3,6 x 2,4 x 0,8 pollici)
Peso	62g (2,22 onces)
Campo di trasmissione	30m (100 piedi) senza ostruzioni
Campo di misurazione temperatura	Da -30°C a 60°C (Da -22°F a 140°F)
Alimentazione	2 batterie UM-4 (AAA) da 1,5V

NOTA Per un utilizzo prolungato del prodotto, si consiglia di utilizzare batterie alcaline, mentre in caso di temperature inferiori allo zero si consiglia l'uso di batterie al litio.

INFORMAZIONI SU OREGON SCIENTIFIC

Per avere maggiori informazioni sui nuovi prodotti Oregon Scientific, come le fotocamere digitali, i lettori MP3, i computer didattici per ragazzi, gli orologi con proiezione dell'ora, le stazioni barometriche, gli orologi da polso multifunzione, gli strumenti per la cura della persona ed il fitness, ed altro ancora, visita il nostro sito internet www.oregonscientific.it Puoi trovare anche le informazioni necessarie per contattare il nostro servizio clienti, le risposte ad alcune domande più frequenti (FAQ) o i software da scaricare gratuitamente. Sul nostro sito internet potrai trovare tutte le informazioni di cui hai bisogno, ma se desideri contattare direttamente il nostro Servizio Consumatori puoi visitare il sito www.oregonscientific.it oppure chiamare al numero 199112277. Per ricerche di tipo internazionale puoi visitare invece il sito www.oregonscientific.com

DICHIARAZIONE DI CONFORMITA' UE

Con la presente Oregon Scientific dichiara che questa stazione meteorologica senza fili con visualizzazione di temperatura / umidità, allarme ghiaccio e orologio radiocontrollato (BAR388HG) è conforme ai requisiti essenziali ed alle altre disposizioni pertinenti stabilite dalla direttiva 1999/5/CE. Una copia firmata e datata della Dichiarazione di Conformità è disponibile, su richiesta, tramite il servizio clienti della Oregon Scientific.



PAESI CONFORMI ALLA DIRETTIVA R&TTE

Tutti I Paesi Ue, Svizzera 

E Norvegia 

**Draadloos Weerstation met
Temperatuur / Vochtigheid,
IJswaarschuwing en Radiogestuurde
Klok
Model: BAR388HG**

HANDLEIDING

INHOUD

Inhoud	1	Klok Instellen	6
Introductie	2	Alarm	7
Klok Overzicht	2	Barometer	7
Voorkant.....	2	Hoogte Instellen	7
Achterkant.....	2	Weersvoorspelling	7
LCD-scherm.....	3	Temperatuur En Vochtigheid	8
Buitensensor (THGN122N).....	4	Temperatuur-, Vochtigheids- En	
Starten	4	Luchtdruktrends	8
Batterijen	4	Vorstwaarschuwing.....	8
Buitensensor	4	Hoog / Laag Temperatuur- / Vochtigheidsalarmeren... 8	
Sensor Gegevens Verzending	6	Hitte-index:	9
Klok	6	Comfortzone	9
Klok Ontvangst.....	6	Maanstand	9
Signaalontvangst.....	6	Reset	10
		Waarschuwingen	10
		Specificaties	10
		Over Oregon Scientific	10
		Eu Conformiteits Verklaring	11

INTRODUCTIE

Dank u voor de aanschaf van dit Oregon Scientific Draadloos Weerstation met Temperatuur / Vochtigheid, IJswaarschuwing en Radiogestuurde Klok (BAR388HG). Deze klok is voorzien van een buitensensor (THGN122N) en ondersteunt tot 3 sensoren tegelijkertijd (extra sensoren apart verkrijgbaar).

NB Houd deze handleiding bij de hand terwijl u uw nieuwe product gebruikt. Deze bevat praktische stap-voor-stap instructies, evenals de technische specificaties en belangrijke waarschuwingen.

KLOK OVERZICHT

VOORKANT



1. **SNOOZE**
2. Weersvoorspellingsscherm
3. Buitentemperatuurvak
4. Binnentemperatuurvak
5. Klok / Alarmvak
6. **ALARM ●**) : Bekijk alarmstatus; stel alarm in

ACHTERKANT

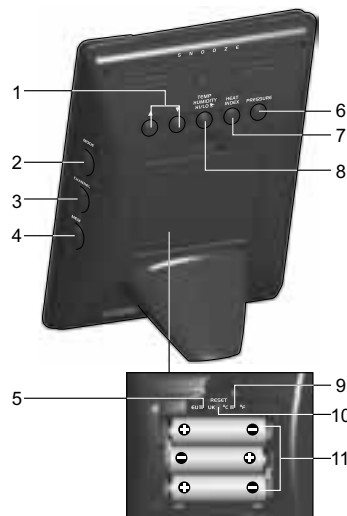

1. ▲ / ▼ : verhogen / verlagen instelling; aanzetten / uitzetten klok ontvangstsignaal
2. **MODUS**: Instellingen / Scherm Aanpassen
3. **KANAAL**: Wissel buitensensor weerg
4. **MEM**: Bekijk huidige maximum en minimum temperatuur / vochtigheid
5. **EU / UK** schakelaar

6. **LUCHTDRIK:** Selecteer drukeenheid; stel hoogte in
7. **HITTE-INDEX:** Geef hitte-index weer
8. **TEMP / VOCHTIGHEID HOOG / LAAG** : Wijzig instellingen van activeer / deactiveer hoog of laag temperatuur- / vochtigheidsalarm voor kanaal 1
9. **°C / °F:** Temperatureenheden Selecteren
10. **RESET:** Het apparaat terug zetten in standaardinstellingen
11. Battery compartment

LCD-SCHERM

Weersvoorspellingsscherm:

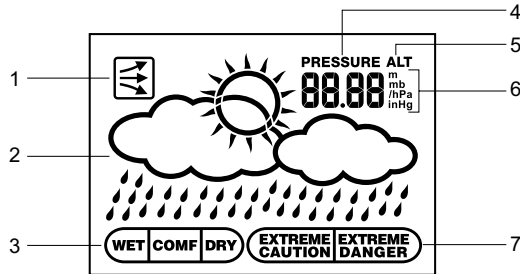

1. Luchtdruktrend
2. Weersvoorspelling
3. Comfortzone
4. Luchtdruk-icoon
5. Hoogte-icoon
6. Hoogte / Drukeenheid
7. Hitte-index

Buitentemperatuurvak:

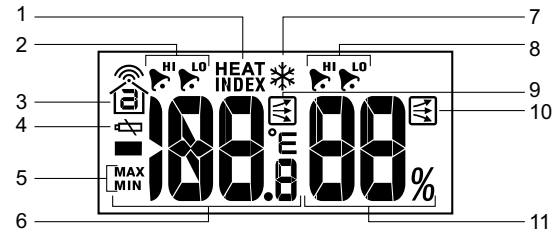

1. Hitte-index Icoon
2. Hoog / laag temperatuuralarm
3. Sensor ontvangst icoon
4. Sensor batterij zwak
5. Max / Min icoon
6. Temperatuurweergave
7. Vorstwaarschuwing is actief
8. Hoog / laag vochtigheidsalarm
9. Temperatuurtrend
10. Vochtigheidstrend
11. Vochtigheidsweergave

Binnentemperatuurvak

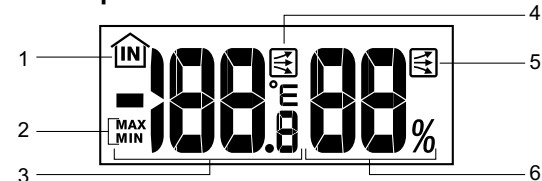

1. Binnensensor icoon
2. Max / Min icoon
3. Temperatuurweergave
4. Temperatuurtrend
5. Vochtigheidstrend
6. Vochtigheidsweergave

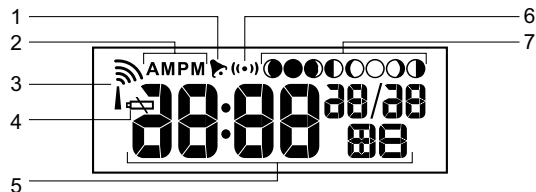
Klok / Alarmvak:

1. Alarm is ingesteld
2. AM / PM icoon
3. Ontvangst van kloksignaal
4. Batterij-indicator icoon
5. Klok
6. Alarmmodus icoon
7. Maanstand

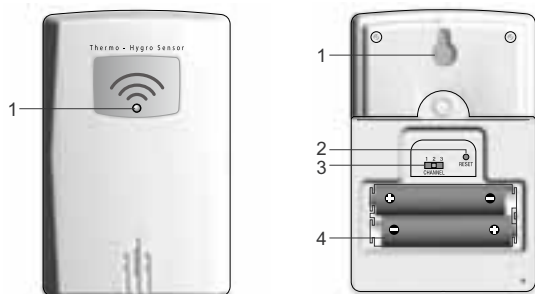
BUITENSOR (THGN122N)

- | | |
|---|--|
| <ol style="list-style-type: none"> 1. StatusindicatorLED: Knippert rood tijdens gegevensverzending | <ol style="list-style-type: none"> 1. Muurbevestigingsgat 2. RESET gat 3. KANAAL schakelaar 4. Batterijvak |
|---|--|

STARTEN**BATTERIJEN**

Plaats batterijen voor het eerste gebruik volgens de polariteit (+ en -): Druk elke keer als u de batterijen vervangen heeft op **RESET**.

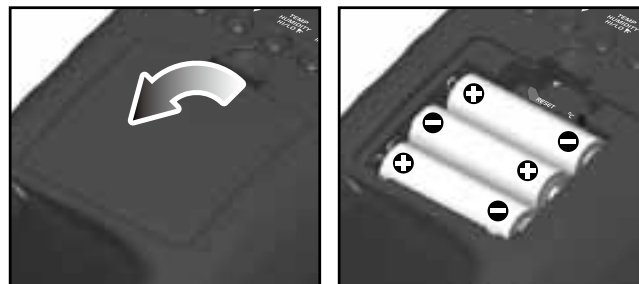

 geeft aan dat batterijen van het station leeg raken.

NB Gebruik geen oplaadbare batterijen. Wij raden u aan alkalinebatterijen te gebruiken in dit product voor langdurig gebruik en lithium batterijen bij temperaturen onder het vriespunt.

BUITENSOR

De sensor verzamelt ongeveer elke 40 seconden temperatuur-en vochtigheidsgegevens en stuurt ze naar het station. Het apparaat kan gegevens verzamelen van tot 3 sensoren.

Om de sensor in te stellen:

1. Verwijder de schroeven van het batterijvak.

2. Plaats batterijen volgens de polariteit (+ / -).

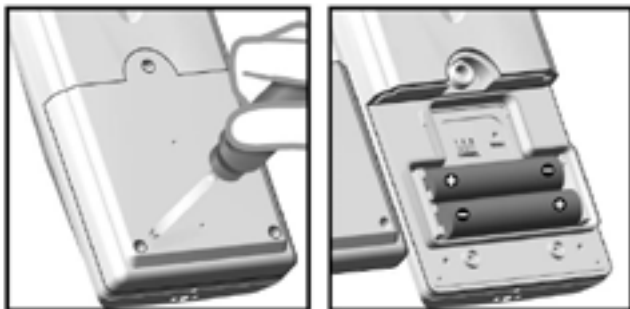

3. Selecteer een kanaal. Gebruik een apart kanaal voor elke sensor.
4. Plaats de sensor in de buurt van het apparaat. Druk **RESET** op de sensor.
5. Druk vervolgens tegelijkertijd op **KANAAL** en **MEM** op het apparaat om signaaluitwisseling tussen sensor en apparaat te starten.
6. Sluit het klepje van het batterijvak en draai de schroeven aan.
7. Plaats de sensor op de gewenste plek door middel van de tafelstandaard of muurbevestiging.

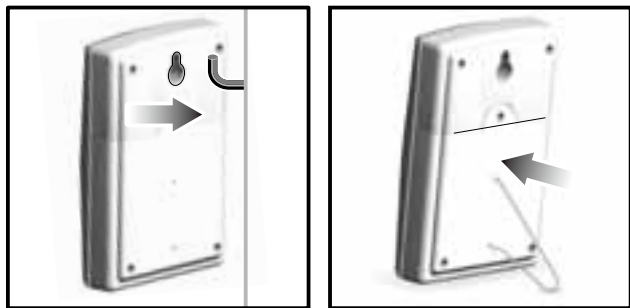

Voor de beste resultaten:

- Plaats de sensor niet in direct zonlicht en uit de buurt van vochtigheid.
- Plaats de sensor niet verder dan 30 m (100ft) van het apparaat (binnen).
- Plaats de sensor in de richting van het apparaat, met zo min mogelijk obstructies zoals deuren, muren of meubels.
- Plaats de sensor op een plek met een goed zicht op de lucht, en uit de buurt van metalen of elektronische objecten.
- Plaats de sensor tijdens de koude wintermaanden in de buurt van het apparaat, aangezien temperaturen onder het vriespunt de levensduur van de batterijen en het zendbereik kunnen beïnvloeden.



Het zendbereik kan variëren, afhankelijk van allerlei factoren. U kunt het best verschillende plekken uitproberen om de beste voor uw sensor te vinden.

Standaard Alkaline batterijen bevatten een behoorlijke hoeveelheid water. Hierdoor zullen ze bevriezen bij lage temperaturen van onder de -12°C (10°F). Niet oplaadbare Lithium batterijen bevriezen bij een veel lagere temperatuur van onder de -30°C (-22°F).

Het bereik van draadloze apparatuur kan worden beïnvloed door een aantal factoren, zoals extreem lage temperaturen. Extreme kou kan tijdelijk zorgen voor een verminderd effectief bereik tussen de sensor en het basisstation. Als het apparaat niet meer functioneert door lage temperaturen, zal een stijging van de temperatuur tot binnen de normale grenzen dit probleem verhelpen (het apparaat zal geen blijvende schade oplopen door de lagere temperatuur).

SENSOR GEGEVENS VERZENDING

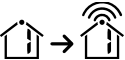
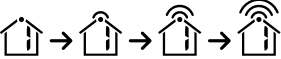
Het sensorontvangst icoon in het buitensensorvak geeft de status weer.

ICOON	BESCHRIJVING
	Het apparaat zoekt de sensor(en).
	Een kanaal is gevonden en het sensorsignaal wordt ontvangen
 en “-.-“ (Buitentemperatuurvak)	De sensor wordt niet gevonden. Detecteer de sensor of vervang batterijen.

Om een sensor te zoeken:

Druk tegelijkertijd op **MEM** en **KANAAL** het houd deze gedurende 2 seconden ingedrukt.

NB Als de sensor nog steeds niet gevonden wordt, controleer dan de batterijen, obstructies en de locatie van de buitensensor.

KLOK

KLOK ONTVANGST

Dit product is ontworpen om de datum en tijd automatisch te synchroniseren zodra hij binnen bereik is van:

- DCF-77 verzonden vanuit Frankfurt, Duitsland voor Centraal Europa
- MSF-60 verzonden vanuit Rugby, Engeland.

De klok verzamelt de radiosignalen wanneer hij binnen 1500km (932 mijl) van het signaal is.

NB Schuif de **EU / UK** schakelaar naar de gewenste instelling, afhankelijk van uw locatie. Herhaal dit elke keer dat u het apparaat reset.

NB Aanvankelijk duurt de ontvangst ongeveer 2-10 minuten bij het eerste gebruik of wanneer u **RESET** heeft ingedrukt. Zodra de gegevens ontvangen zijn, zal het receptie-icoon stoppen met knippen. Als het signaal zwak is, kan het tot 24 uur duren om een geldig signaal te ontvangen.

SIGNAALONTVANGST

Ontvangstindicator van kloksignaal:

STERK SIGNAAL	ZWAK SIGNAAL	GEEN SIGNAAL
		

Om signaalontvangst te activeren en te forceren:

Houd ▲ gedurende 2 seconden ingedrukt.

Om signaalontvangst uit te zetten:

Houd ▼ gedurende 2 seconden ingedrukt.

KLOK INSTELLEN

Als kloksignaalontvangst in geactiveerd en een signaal wordt ontvangen, hoeft u de klok niet handmatig in te stellen.

1. Druk **MODE** en houd deze gedurende 2 seconden ingedrukt.
2. Druk op ▲ of ▼ om de instellingen te wijzigen.

3. Druk op **MODE** om te bevestigen.
4. De volgorde van instellingen is: tijdzone, uren, minuten, jaar, maand, dag en taal.

NB De tijdzone kan gebruik worden om de klok tot + / - 9 uur af te laten wijken van het ontvangen kloksignaal. Als u kloksignaalontvangst hebt uitgezet (dwz. u stelt de klok handmatig in), dan hoeft u geen tijdzone in te stellen.

NB De beschikbare talen zijn Engels (E), Duits (D), Frans (F), Italiaans (I) en Spaans (S).

Druk **MODE** om te kiezen tussen weergave van klok met seconden of klok met weekdag.

ALARM

Om het alarm in te stellen:

1. Druk **ALARM** en houd deze gedurende 2 seconden ingedrukt.
2. Druk ▲ / ▼ om uren / minuten in te stellen.
3. Druk op **ALARM** om te bevestigen. 📌 geeft aan dat het alarm AAN is.

Alarmeren AAN / UIT zetten:

1. Druk op **ALARM** om de alarmtijd weer te geven.
2. Press **ALARM** again to turn alarm ON / OFF.

Om het alarm uit te zetten:

- Druk **SNOOZE** om het alarm 8 minuten uit te zetten.
- OF
- Druk elke knop behalve **SNOOZE** om het alarm helemaal uit te zetten, waarna het pas na 24 uur weer zal afgaan.

BAROMETER

Luchtdrukgegevens van de afgelopen 24 uur worden door het apparaat opgeslagen en gebruikt om een weersvoorspelling te geven.

Om de meeteenheid van de barometer te wijzigen:
Druk **LUCHTDruk** om tussen mb en inHg te kiezen.

HOOGTE INSTELLEN





Om er zeker van te zijn dat de gegevens betrouwbaar zijn, stelt u de hoogte in waarop u zich bevindt.

1. Houd **LUCHTDruk** gedurende 2 seconden ingedrukt.
2. Druk ▲ of ▼ om de hoogte in te stellen op 10 m (33ft) nauwkeurig van -100m (-328 ft) tot 2500 m (8202 ft).
3. Druk **LUCHTDruk** om te bevestigen.

NB De maximale hoogte waarop u de barometer en weersverwachting kunt gebruiken is 2500 m (8202 ft).

WEERSVOORSPELLING

Dit product voorspelt het weer voor de volgende 12 tot 24 uur in een straal van 30-50 km (19-31 mijl), gebaseerd op luchtdruktrendgegevens.

ICOON	BESCHRIJVING
	Helder
	Half Bewolkt
	Bewolkt
	Regenachtig

TEMPERATUUR EN VOCHTIGHEID

Om de temperatuureenheid in te stellen:

Druk °C / °F.

Om de temperatuurgegevens van de buitensensor te bekijken:

Druk **KANAAL**.

Om automatisch langs de sensoren te schakelen:

Druk **KANAAL** en houd deze gedurende 2 seconden ingedrukt. De gegevens van elke sensor worden ongeveer 3 seconden weergegeven.

Om het schakelen langs de sensoren te beëindigen:

Druk **KANAAL** of **MEM**.

Om te kiezen tussen huidige, minimum en maximum gegevens van de geselecteerde sensor:



Druk herhaaldelijk op **MEM**.

Om de gegevens te wissen:

Houd **MODE** gedurende 2 seconden ingedrukt.

TEMPERATUUR-, VOCHTIGHEIDS- EN LUCHTDRIKTTRENDS

De temperatuur-, vochtigheids- en luchtdruktrendiconen zijn gebaseerd op recente sensormetingen.

STIJGEND	STABIEL	DALEND
		

VORSTWAARSCHUWING

Als de sensor op kanaal 1 tussen de 3°C tot -2°C (37°F tot 28°F) valt, zal ❄️ knipperen om u te waarschuwen dat de temperatuur het vriespunt nadert.

NB De waarschuwing zal automatisch stoppen wanneer de temperatuur weer buiten het waarschuwingsgebied komt.

HOOG / LAAG TEMPERATUUR- / VOCHTIGHEIDSALARMEN

Temperatuur- en vochtigheidswaarschuwingen kunt u laten afgaan als de sensor op kanaal 1 boven of onder een temperatuur/vochtigheid van uw keuze komt.

Alarmen AAN / UIT zetten:

1. Houd **TEMP / VOCHTIGHEID HOOG / LAAG**  ingedrukt.
2. Gebruik ▲ en ▼ om hoog / laag temperatuur- / vochtigheidsalarm te selecteren. Druk **TEMP / VOCHTIGHEID HOOG / LAAG**  om te bevestigen.
3. Druk ▲ / ▼ om het alarm **AAN / UIT** te zetten, en druk **TEMP / VOCHTIGHEID HOOG / LAAG**  om te bevestigen.
4. Als het alarm geactiveerd is, gebruikt u ▲ en ▼ om temperatuur / vochtigheid te selecteren.
5. Druk **TEMP / VOCHTIGHEID HOOG / LAAG**  om te bevestigen.

Om het hoog / laag alarm uit te zetten:

Druk een willekeurige knop. De alarmen resetten zichzelf en zullen weer afgaan zodra de hoge / lage temperatuur wederom wordt gemeten.

HITTE-INDEX:

De hitte-index combineert temperatuur - en vochtigheidsgegevens om de gevoelstemperatuur te beschrijven.



WAAR-SCHUWING	HITTE-INDEX:	BETEKENIS
Extreem gevaar	54,5°C //(130)	Groot gevaar van uitdroging / zonnesteek
Gevaar	40,5 – 54°C (105°F – 129°F)	Uitputting door hitte waarschijnlijk
Goed opletten	32,2 – 40°C (90 – 104°F)	Mogelijke uitdroging door hitte
Let op	26,6 – 31,7°C (80 – 89°F)	Mogelijke uitputting door hitte

- Om de hitte-index weer te geven, drukt u **HITTE-INDEX**.
- Om te kiezen tussen huidige / maximum / minimum gegevens, drukt u **HITTE-INDEX**, en vervolgens **KANAAL** om kanaal 1-3 of binnen te kiezen, gevolgd door **MEM**.
- Om te kiezen tussen weergave van temperatuur / vochtigheid of hitte-index, houdt u **HITTE-INDEX** gedurende 2 seconden ingedrukt. Druk nogmaals **HITTE-INDEX** om deze functie uit te schakelen.

NB Als de hitte-index onder de 80°F / 26°C is, of het gewenste kanaal niet werkt, geeft de hitte-index NA weer.

COMFORTZONE

De Comfortzone geeft aan hoe comfortabel het klimaat is, gebaseerd op de huidige temperatuur- en vochtigheidsmetingen.

ICOON	TEMPERATUUR	VOCHTIGHEID
	Elke	>70%
	20 – 25°C (68 – 77°F)	40 – 70%
	Elke	<40%

MAANSTAND

- Wanneer de kalender is ingesteld, drukt u ▲ of ▼ om de maanstand van de volgende / vorige dag te bekijken.
- Houd ▲ of ▼ ingedrukt om door de jaren te zoeken (2001 tot 2099).

	Nieuwe Maan
	Wassende Halve Maan
	Eerste Kwartier
	Wassende Volle Maan
	Volle Maan
	Afnemende Volle Maan
	Laatste Kwartier
	Afnemende Halve Maan

RESET

Druk **RESET** om alle instellingen terug te zetten op de standaard instellingen

WAARSCHUWINGEN

Dit product is ontworpen om u vele jaren plezier te geven, mits goed behandeld. Hier volgen een aantal onderhoudstips:

- Stel het apparaat niet bloot aan extreme klappen, schokken, stof, temperatuur of vochtigheid. Dit kan leiden tot fouten, verkorting van de levensduur, schade aan de batterijen en vervormde onderdelen.
- Dompel het product nooit onder in water. Als u water over het apparaat morst, droog het dan onmiddellijk af met een zachte stofvrije doek.
- Reinig het apparaat niet met krassende of bijtende materialen. Dit kan de plastic onderdelen en de elektronische circuits van het apparaat beschadigen.
- Laat de interne componenten met rust. Doet u dit niet dan zal de garantie vervallen en kan onnodige schade ontstaan. Het apparaat bevat geen door de gebruiker te repareren onderdelen.
- Gebruik alleen nieuwe batterijen zoals aangegeven in deze handleiding. Gebruik nooit oude en nieuwe batterijen door elkaar, want oude batterijen kunnen dan lekken.
- Wegens drukbeperkingen kan het in deze handleiding weergegeven scherm afwijken van het daadwerkelijke scherm.
- De inhoud van deze handleiding mag niet worden vermenigvuldigd zonder toestemming van de fabrikant.

- Gooi dit product niet weg bij het huishoudelijk afval, maar lever het in bij een KCA depot.

NB De technische specificaties van dit product en de inhoud van de handleiding zijn zonder voorafgaande waarschuwing aan veranderingen onderhevig.

SPECIFICATIES

TYPE	BESCHRIJVING
HET APPARAAT	
L x B x H	119 x 77 x 169mm (4,7 x 3,0 x 6,7in)
Gewicht	249g (8,8 oz) zonder batterij
Temperatuureenheid	°C / °F
Temperatuurbereik	-5°C tot 50°C (23°F tot 122°F)
Resolutie	0,1°C (0,2°F)
Klokfrequentie:	DCF-77 (EU) / MSF-60 (UK)
Synchronisatie	Auto of uitgeschakeld
Signaalfrequentie	433MHz
Klok	Auto of handmatig (uitgeschakeld)
Vochtigheidsbereik	25% - 95 %
Resolutie vochtigheid	1%
Geheugen	Min / Max relatieve vochtigheid en temperatuur
Alarmduur	2 minuten
Snooze	8 minuten
Klokweergave	UU:MM:SS UU:MM:Dag van de Week
Uurformaat	12 / 24-uurs formaat
Kalender	MM / DD OF DD / MM Beschikbare talen:E, D, F, I, EN S

Stroom	3 x UM-3 (AA) 1,5V batterijen
AFSTANDSAPPARAAT	
L x B x H	92 x 60 x 20mm (3,6 x 2,4 x 0,8in)
Gewicht	62g (2,22oz)
Zendbereik	30m (100ft) in open ruimte
Temperatuurbereik	-30°C tot 60°C (-22°F tot 140°F)
Stroom	2 x UM-4(AAA) 1,5V batterijen

NB Wij raden u aan alkalinebatterijen te gebruiken in dit product voor langdurig gebruik en lithium batterijen bij temperaturen onder het vriespunt.

OVER OREGON SCIENTIFIC

Bezoek onze website (www.oregonscientific.com) om meer te weten over uw nieuwe product en andere Oregon Scientific producten zoals digitale fotoestellen, gezondheids- en fitnessuitrusting en weerstations. Op deze website vindt u tevens de informatie over onze klantendienst, voor het geval u ons wenst te contacteren.

EU CONFORMITEITS VERKLARING

Bij deze verklaart Oregon Scientific dat deze Draadloos Weerstation met Temperatuur / Vochtigheid, IJswaarschuwing en Radiogestuurde Klok (BAR388HG) voldoet aan de essentiële eisen en aan de overige relevante bepalingen van Richtlijn 1999/5/EC. Een kopie van de getekende en gedateerde Conformiteits verklaring is op verzoek beschikbaar via onze Oregon Scientific klanten service.



LANDEN DIE ZIJN ONDERWORPEN AAN RTT&E

Alle EU landen, Zwitserland 

en Noorwegen 

Estação meteorológica sem fio com Temperatura/ Umidade, alerta de nevasca e relógio controlado por rádio Modelo: BAR388HG

MANUAL DO USUÁRIO

ÍNDICE

Índice	1
Introdução	2
Visão Geral Do Relógio	2
Vista Frontal	2
Vista Traseira.....	2
Tela LCD.....	3
Sensor Remoto (THGN122N).....	4
Para Começar	4
Pilhas.....	4
Remote Sensor	4
Transmissão De Dados Do Sensor.....	6
Relógio	6
Recepção Do Relógio.....	6
Sinais De Recepção	6

Ajuste Do Relógio.....	7
Alarme	7
Barômetro	7
Ajuste Da Altitude.....	7
Previsão Do Tempo	8
Temperatura E Umidade	8
Temperatura, Umidade E Tendência Da Pressão.....	8
Alerta De Baixa Temperatura.....	8
Alarmes De Temperatura / Umidade Alta / Baixa.....	9
Índice De Calor	9
Zona De Conforto	9
Fases Da Lua	10
Reset	10
Precauções	10
Especificações	11
Sobre A Oregon Scientific	11
Declaração De Conformidade	11

INTRODUÇÃO

Agradecemos sua preferência pela Estação Meteorológica sem fio com Temperatura / Umidade, alerta de nevasca e relógio controlado por rádio (Modelo BAR388HG) da Oregon Scientific™. Este aparelho vem com um sensor remoto (THGN122N) e é capaz de acomodar um total de 3 sensores (sensores adicionais vendidos separadamente).

NOTA Mantenha este manual à mão ao utilizar seu novo produto. Ele contém práticas instruções passo-a-passo, bem como especificações técnicas e avisos que devem ser do seu conhecimento.

VISÃO GERAL DO RELÓGIO

VISTA FRONTAL



1. **SNOOZE**
2. Área da Previsão do Tempo
3. Área da Temperatura Exterior
4. Área da Temperatura Interior
5. Área do Relógio / Alarme
6. **ALARM** (●) : Exibe o estado do alarme; ajusta o alarme

VISTA TRASEIRA

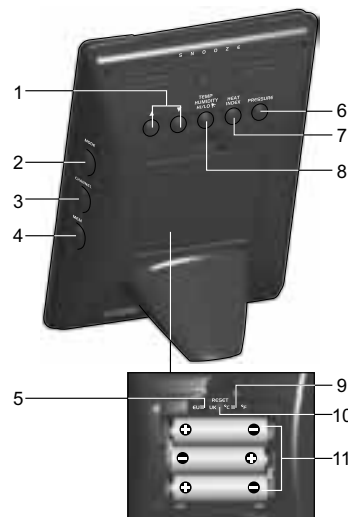

1. ▲ / ▼ : Aumenta / diminui o valor do ajuste; ativa / desativa a recepção do sinal do relógio
2. **MODE**: Altera ajustes / tela
3. **CHANNEL**: Altera a tela do sensor remoto
4. **MEM**: Exibe a temperatura / umidade atual, máxima e mínima

5. Chave **EU / UK**
6. **PRESSURE:** Seleciona a unidade de pressão; ajusta a altitude
7. **HEAT INDEX:** Exibe o índice de calor
8. **TEMP / HUMIDITY HI / LO** : Altera os ajustes ou ativa / desativa o alarme de temperatura / umidade alta ou baixa para o canal 1
9. **°C / °F:** Seleciona a unidade de temperatura
10. **RESET:** Retorna o aparelho para o ajuste padrão
11. Battery compartment

TELA LCD

Área da Previsão do Tempo:

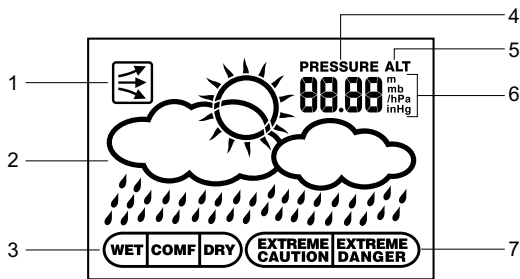

1. Tendência da pressão
2. Previsão do tempo
3. Zona de conforto
4. Ícone da pressão
5. Ícone da altitude
6. Unidade de pressão / altitude
7. Índice de calor

Área da Temperatura Exterior:

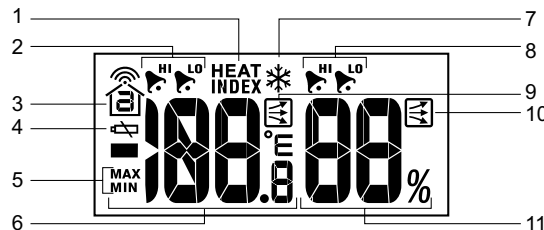

1. Ícone do índice de calor
2. Alarme de temperatura alta / baixa
3. Ícone de recepção do sensor
4. Ícone de pilha fraca no sensor
5. Ícone Máx / Mín
6. Temperatura
7. Alerta de baixa temperatura ativado
8. Alarme de umidade alta / baixa
9. Tendência da temperatura
10. Tendência da umidade
11. Umidade

Área da Temperatura Interior:

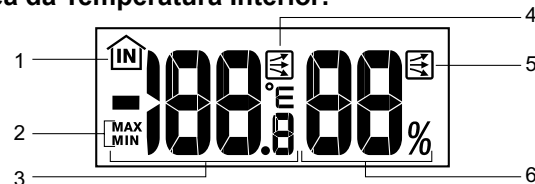

1. Ícone do sensor interior
2. Ícone Máx / Mín
3. Temperatura
4. Tendência da temperatura
5. Tendência da umidade
6. Umidade

Área do Relógio / Alarme:

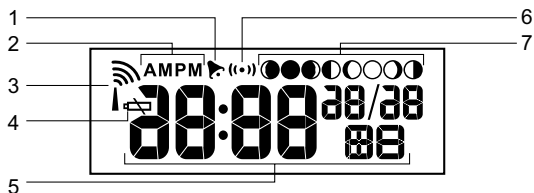

1. Alarme ajustado
2. Ícone AM / PM
3. Recepção do sinal do relógio
4. Ícone de pilha fraca
5. Relógio
6. Ícone de modo do alarme
7. Fases da lua

SENSOR REMOTO (THGN122N)

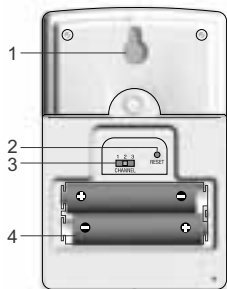
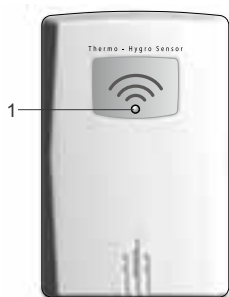



- | | |
|---|---|
| <ol style="list-style-type: none"> 1. Indicador de estado LED vermelho: Pisca durante a transmissão de dados | <ol style="list-style-type: none"> 1. Orifício para montagem em parede 2. Orifício RESET 3. Chave CANAL 4. Compartimento de pilha |
|---|---|

PARA COMEÇAR

PILHAS

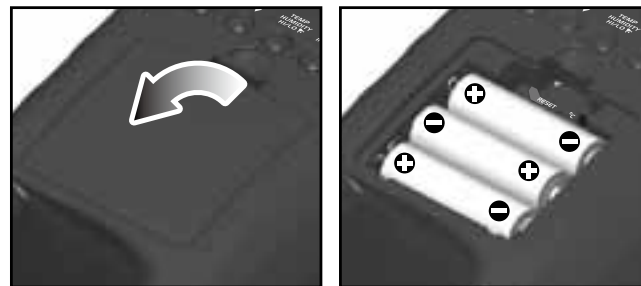
Coloque as pilhas antes de utilizar o aparelho pela primeira vez, observando a polaridade (+ e -). Pressione **RESET** após cada troca de pilha.



 Indica que as pilhas da unidade principal estão fracas.

NOTA Não utilize pilhas recarregáveis. Recomenda-se a utilização de pilhas alcalinas neste produto para uso prolongado e de pilhas de lítio em temperaturas abaixo de 0°C.

REMOTE SENSOR

O sensor recolhe as leituras de temperatura e umidade aproximadamente a cada 40 segundos, enviando-as à unidade principal. Esta é capaz de recolher dados de até 3 sensores.

Para configurar o sensor:

1. Retire os parafusos da tampa do compartimento de pilhas.

2. Coloque as pilhas, observando a polaridade (+ / -).

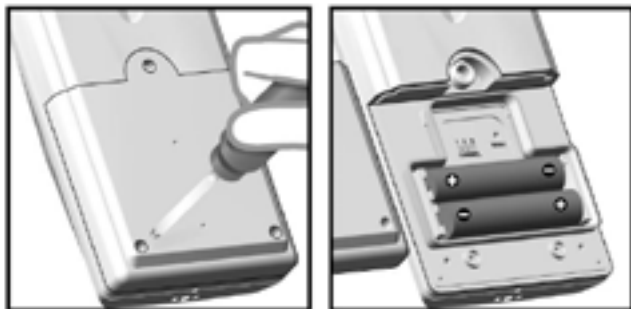

3. Selecione um canal. Certifique-se de usar um canal diferente para cada sensor.
 4. Coloque o sensor próximo à unidade principal. Pressione RESET no sensor.
 5. Pressione simultaneamente **CHANNEL** e **MEM** na unidade principal, a fim de iniciar o envio de sinal entre o sensor e a unidade principal.
 6. Recoloque a tampa do compartimento de pilhas e aperte os parafusos.
 7. Coloque o sensor no local desejado utilizando o apoio para mesa ou fixando-o na parede.

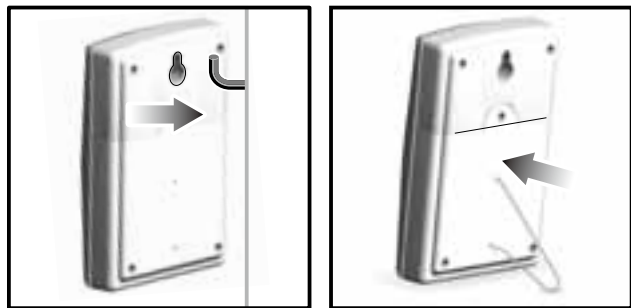

Para obter melhores resultados:

- Não coloque o sensor exposto à luz direta do sol nem à umidade.
- A distância entre o sensor e a unidade principal (interior) não deve ser superior a 30 metros (100 pés).
- Coloque o sensor de frente para a unidade principal (interior), reduzindo as obstruções como portas, paredes e móveis.
- Coloque o sensor num local com vista aberta para o céu, distante de objetos metálicos ou eletrônicos.
- Nos meses de inverno, coloque o sensor próximo à unidade principal, pois temperaturas abaixo de 0°C podem afetar o desempenho das pilhas e a transmissão do sinal.

O alcance da transmissão pode variar e está sujeito a diversos fatores. Pode ser necessário experimentar vários locais a fim de obter o melhor resultado.

As pilhas alcalinas padrão contêm quantidades significativas de água. Por esta razão, elas se congelam em baixas temperaturas de aproximadamente -12°C (10°F). As pilhas de lítio descartáveis têm um ponto inicial para temperatura muito mais baixo, com uma escala estimada de congelamento abaixo de -30°C (-22°F).

O alcance sem fio pode ser influenciado por uma variedade de fatores tais como temperaturas extremamente baixas. O frio extremo pode reduzir temporariamente o alcance eficaz entre o sensor e a estação base. Se o desempenho da unidade falhar devido à baixa temperatura, esta voltará a funcionar adequadamente à medida que a temperatura subir, conforme o padrão de temperatura normal (ou seja, nenhum dano permanente ocorrerá à unidade devido às baixas temperaturas).

TRANSMISSÃO DE DADOS DO SENSOR

O ícone de recepção do sensor, que aparece na área do sensor remoto, indica o estado.

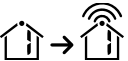
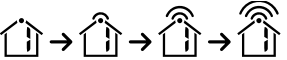
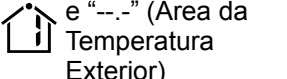
ÍCONE	DESCRIÇÃO
	A unidade principal faz a busca dos sensores.
	Um canal foi encontrado e o sinal do sensor está sendo recebido.
	Um canal foi encontrado e o sinal do sensor está sendo recebido.

Para efetuar a busca do sensor:

Pressione e mantenha pressionado simultaneamente **MEM** e **CHANNEL** por 2 segundos.

NOTA Caso ainda não seja possível encontrar o sensor, verifique as pilhas, obstruções e localização da unidade remota.

RELÓGIO

RECEPÇÃO DO RELÓGIO

Este produto foi concebido para sincronizar automaticamente a data e a hora ao ser colocado no alcance dos seguintes sinais:

- DCF-77 gerado de Frankfurt, Alemanha, para a Europa Central.
- MSF-60 gerado de Rugby, Inglaterra.

O relógio recolhe os sinais de rádio sempre que este se encontrar num raio de 1500 km (932 milhas) de um sinal.

NOTA Deslize a chave **EU / UK** para a posição adequada de acordo com sua localização. Repita o processo sempre que reinicializar o aparelho.

NOTA A recepção inicial leva de 2 a 10 minutos quando se configura a unidade pela primeira vez, ou sempre que o botão **RESET** é pressionado. Uma vez concluída, o ícone de recepção deixará de piscar. Se o sinal for fraco, é possível levar até 24 horas para obter um sinal válido.

SINAIS DE RECEPÇÃO

Indicador de recepção de sinal do relógio:

SINAL FORTE	SINAL FRACO	SEM SINAL
		

Para ativar e forçar a busca de um sinal:

Pressione e mantenha pressionado ▲ por 2 segundos.

Para desativar a recepção do sinal:

Pressione e mantenha pressionado ▼ por 2 segundos.

AJUSTE DO RELÓGIO

Quando a recepção de sinal do relógio estiver ativada e for possível receber um sinal, não é necessário ajustar manualmente o relógio.

1. Pressione e mantenha pressionado **MODE** por 2 segundos.
2. Pressione ▲ ou ▼ para alterar os ajustes.
3. Pressione **MODE** para confirmar.
4. A ordem dos ajustes é: diferença do fuso horário, hora, minuto, ano, mês, data e idioma.

NOTA A diferença do fuso horário pode ser de + / - 9 horas da hora recebida através do sinal do relógio. Caso a recepção de sinal do relógio esteja desativada (ou seja, ajuste manual do relógio), não configure a diferença do fuso horário.

NOTA As opções de idioma são: (E) Inglês, (D) Alemão, (F) Francês, (I) Italiano e (S) Espanhol.

Pressione **MODE** para escolher entre os seguintes modos de exibição: relógio com segundos e relógio com dia da semana.

ALARME

Para ajustar o alarme:

1. Pressione e mantenha pressionado **ALARM** por 2 segundos.
2. Pressione ▲ / ▼ para ajustar a hora / minuto.
3. Pressione **ALARM** para confirmar. 📌 indica que o alarme está **LIGADO**.

Para alternar entre alarmes LIGADO / DESLIGADO:

1. Pressione **ALARM** para exibir a hora do alarme.
2. Pressione novamente **ALARM** para LIGAR / DESLIGAR o alarme.

Para interromper o alarme:

- Pressione **SNOOZE** para interrompê-lo por 8 minutos.

OU

- Pressione qualquer tecla, com exceção de **SNOOZE**, para desligar o alarme e ativá-lo novamente após 24 horas.

BARÔMETRO

As leituras barométricas das últimas 24 horas são armazenadas pela unidade principal e usadas para fornecer a previsão do tempo.

Para selecionar a unidade de medida barométrica:

Pressione **PRESSURE** para alternar entre mb e inHg.

AJUSTE DA ALTITUDE





Para assegurar leituras barométricas confiáveis, ajuste a altitude a fim de refletir a distância do nível do mar em sua localização.

1. Pressione e mantenha pressionado **PRESSURE** por 2 segundos.
2. Use ▲ e ▼ para ajustar a altitude em intervalos de 10 m (33 pés), de -100 m (-328 pés) a 2500 m (8202 pés).
3. Pressione **PRESSURE** para confirmar.

NOTA A altitude máxima operacional para o barômetro e previsão meteorológica é de 2500 m (8202 pés).

PREVISÃO DO TEMPO

Este produto faz a previsão do tempo para as próximas 12 - 24 horas, em um raio de 30 - 50 km (19 - 31 milhas), com base nas leituras da tendência da pressão barométrica.

ÍCONE	DESCRIÇÃO
	Aberto
	Parcialmente Nublado
	Nublado
	Chuvoso

TEMPERATURA E UMIDADE

Para alternar a unidade de temperatura:

Pressione °C / °F.

Para verificar as leituras de temperatura dos sensores exteriores:

Pressione **CHANNEL**.

Para fazer uma busca automática entre sensores:

Pressione e mantenha pressionado **CHANNEL** por 2 segundos.

Os dados de cada sensor serão exibidos por 3 segundos.

Para concluir a busca automática:

Pressione **CHANNEL** ou **MEM**.

Para alternar entre registros atual, mínimo e máximo para o sensor selecionado:

Pressione repetidamente **MEM**.

Para excluir os registros:

Pressione e mantenha pressionado **MEM** por 2 segundos.

TEMPERATURA, UMIDADE E TENDÊNCIA DA PRESSÃO

Os ícones da temperatura, umidade e tendência da pressão são baseados nas leituras recentes do sensor.

EM ELEVAÇÃO	ESTÁVEL	EM QUEDA
		

ALERTA DE BAIXA TEMPERATURA











Se a temperatura do sensor do canal 1 cair entre 3°C e -2°C (37°F e 28°F), * pisca a fim de alertá-lo sobre a aproximação de temperaturas abaixo de 0°C.

NOTA O alerta será automaticamente cancelado quando a temperatura sair da escala do alerta de baixa temperatura.

ALARMES DE TEMPERATURA / UMIDADE ALTA / BAIXA

Os alertas de temperatura e umidade podem ser ajustados para soar se o sensor do canal 1 registrar temperatura/umidade acima ou abaixo daquela de sua preferência.

Para LIGAR / DESLIGAR o alarme:

1. Pressione e mantenha pressionado **TEMP / HUMIDITY HI / LO** .
2. Use  e  para selecionar alarme temperatura / umidade alta / baixa. Pressione **TEMP / HUMIDITY HI / LO**  para confirmar.
3. Pressione  /  para **LIGAR / DESLIGAR** o alarme e pressione **TEMP / HUMIDITY HI / LO**  para confirmar.
4. Se o alarme estiver ativado, use  e  para selecionar a temperatura / umidade.
5. Pressione **TEMP / HUMIDITY HI / LO**  para confirmar.

Para interromper o alarme:

Pressione qualquer tecla. O alarme é zerado automaticamente e soará caso a temperatura alta / baixa seja registrada novamente.

ÍNDICE DE CALOR

O índice de calor combina os dados da temperatura e umidade para descrever a temperatura atual sentida.



AVISO	ÍNDICE DE CALOR	SIGNIFICADO
Extremamente perigoso	A partir de 54,5°C (130°F)	Forte risco de desidratação / insolação
Perigoso	40,5 - 54°C (105 - 129°F)	Exaustão térmica provável
Cuidado extremo	32,2 - 40°C (90 - 104°F)	Possibilidade de desidratação
Cuidado	26,6 - 31,7°C (80 - 89°F)	Possibilidade de exaustão térmica

- Para exibir o índice de calor, pressione **HEAT INDEX**.
- Para alternar entre leituras atual / máxima / mínima, pressione **HEAT INDEX** e, a seguir, pressione **CHANNEL** para selecionar canal 1-3 ou interior, seguido de **MEM**.
- Para alternar entre a exibição da temperatura / umidade e índice de calor, pressione e mantenha pressionado **HEAT INDEX** por 2 segundos. Pressione novamente **HEAT INDEX** para cancelar esta função.

NOTA Se o índice de calor estiver abaixo de 26°C (80°F), ou se o canal desejado não estiver funcionando, a tela do índice de calor exibirá NA.









ZONA DE CONFORTO

A zona de conforto avalia o clima com base nas medidas de temperatura e umidade atuais.

ÍCONE	TEMPERATURA	UMIDADE
	Qualquer	>70%
	20 - 25°C (68 - 77°F)	40 - 70%
	Qualquer	<40%

FASES DA LUA

- Quando o calendário estiver configurado, pressione ▲ ou ▼ para verificar a fase da lua para do dia seguinte / anterior.
- Pressione e mantenha pressionado ▲ ou ▼ para percorrer os anos (2001 a 2099).

	Lua Nova
	Lua Crescente
	Quarto Crescente
	Lua Crescente
	Lua Cheia
	Lua Minguante
	Quarto Minguante
	Lua Minguante

RESET

Pressione **RESET** para retornar a unidade ao ajuste padrão.

PRECAUÇÕES

Este produto foi concebido para proporcionar muitos anos de utilidade, se for manuseado com cuidado.

Observe as seguintes precauções:

Não exponha o aparelho a forças excessivas, choques, poeira, mudanças de temperatura ou umidade, pois isso pode causar mau funcionamento, diminuir a duração das partes eletrônicas, danificar as pilhas e alterar os componentes.

- Não mergulhe a unidade na água. Se derramar líquido sobre o aparelho, seque-o imediatamente com um pano macio e livre de fiapos
- Não use produtos de limpeza abrasivos ou corrosivos, pois eles podem arranhar as partes plásticas e corroer o circuito eletrônico do aparelho.
- Não tente acessar nem violar os componentes internos do aparelho. A não observação desta recomendação pode anular a garantia do produto e causar danos desnecessários. A unidade não contém peças cuja manutenção possa ser feita pelo usuário.
- Use somente pilhas novas conforme especificado no manual do usuário. Não misture pilhas novas e usadas, pois estas podem vaziar.
- Devido às limitações de impressão, as imagens apresentadas neste manual podem diferir da imagem real.
- Não é permitida a reprodução do conteúdo deste manual sem a autorização do fabricante.
- Não jogue este produto no lixo comum. Procure um posto de coleta de baterias.

NOTE As especificações técnicas deste produto e o conteúdo do manual do usuário estão sujeitos a alterações sem aviso prévio.

ESPECIFICAÇÕES

TIPO	DESCRIÇÃO
UNIDADE PRINCIPAL	
C x L x A	119 x 77 x 169 mm (4,7 x 3,0 x 6,7 polegadas)
Peso	249 g (8,8 oz) sem pilha
Unidade de temperatura	°C / °F
Alcance da temperatura	5°C a 50°C (23°F a 122°F)
Resolução	0,1°C (0,2°F)
Frequência do relógio	DCF-77(UE) / MSF-60(RU)
Sincronização	Auto ou desativada
Frequência do sinal	433 MHz
Relógio	Auto ou manual (desativado)
Alcance da umidade	25% a 95%
Resolução da umidade	1%
Memória	Temperatura e umidade relativa mín / máx
Duração do alarme	2 minutos
Snooze	8 minutos
Tela do relógio	HH:MM:SS HH:MM: Dia da Semana
Formato da hora	12 / 24 horas
Calendário	MM / DD ou DD / MM Opções de idioma: E, D, F, I e S
Alimentação	3 pilhas UM-3 (AA) de 1,5 V
UNIDADE REMOTA	
C x L x A	92 x 60 x 20 mm (3,6 x 2,4 x 0,8 polegadas)
Peso	62 g (2,22 oz)
Alcance da transmissão	30m (100 pés) sem obstruções

Alcance da temperatura	-30°C a 60°C (-22°F a 140°F)
Alimentação	2 pilhas UM-4 (AAA) de 1,5 V

NOTA Recomenda-se a utilização de pilhas alcalinas neste produto para uso prolongado e de pilhas de lítio em temperaturas abaixo de 0°C.

SOBRE A OREGON SCIENTIFIC

Visite nosso site (www.oregonscientific.com.br) para aprender mais sobre nossos outros produtos, tais como Câmeras Digitais; Produtos de Aprendizagem; Relógios de Projeção; Equipamentos de Esporte e Saúde; Estações Meteorológicas. O nosso site possui também dados para contato com nosso SAC, assim como perguntas e respostas mais recentes e downloads. Esperamos que você encontre todas as informações que necessitar, entretanto se você quiser entrar em contato direto com nosso SAC, ligue para 55 11 2182-8608.

DECLARAÇÃO DE CONFORMIDADE

Oregon Scientific declara que este(a) Estação meteorológica sem fio com Temperatura/ Umidade, alerta de nevasca e relógio controlado por rádio (BAR388HG) está conforme com os requisitos essenciais e outras provisões da Diretriz 1999/5/CE. Uma cópia assinada e datada da Declaração de Conformidade está disponível para requisições através do nosso SAC.



PAISES SUJEITOS A NORMA R&TTE

Todos os países da União Europeia, Suíça 

e Noruega 

Trådlös väderstation med temperatur / luftfuktighet, köldvarning och radiokontrollerad klocka Modell: BAR388HG

BRUKSANVISNING

INNEHÅLL

Innehåll	1	Ställ In Klockan.....	6
Introduktion	2	Alarm	6
Klocköversikt.....	2	Barometer	7
Vy Framsida.....	2	Ställ In Höjd.....	7
Vy Baksida.....	2	Väderprognos	7
LCD Display.....	3	Temperatur Och Luftfuktighet	7
Trådlös Sensor (THGN122N).....	4	Temp, Luftfuktighet och lufttryckstrend.....	8
Att Komma Igång	4	Halkvarning.....	8
Batterier.....	4	Hög / Låg temperatur / luftfuktighetsalarm.....	8
Trådlös Sensor	4	Värmeindex	8
Sensordataöverföring.....	6	Komfortzon	9
Klocka	6	Månfas	9
Klockmottagning.....	6	Reset	9
Mottagningssignal.....	6	Försiktighetsåtgärder	10
		Specifikationer	10
		Om Oregon Scientific	11
		EU-försäkrans Om Överensstämmelse	11

INTRODUKTION

Tack för att du valt denna Oregon Scientific™ Trådlös Väderstation med Temperatur / luftfuktighet, köldvarning och radiokontrollerad klocka (BAR388HG). Denna klocka levereras med en trådlös sensor (THGN122N) och stöder upp till 3 sensorer (extra sensorer säljes separat).

NOTERING Ha denna manual tillhands när du använder din produkt. Den innehåller en praktisk steg-för-steg instruktion, samt teknisk specifikation och varningsmeddelanden som du bör känna till.

KLOCKÖVERSIKT

VY FRAMSIDA

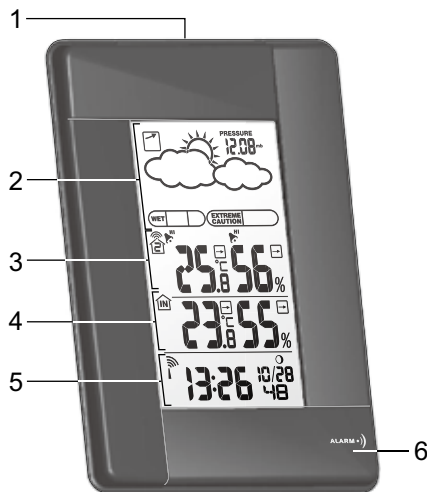

1. **SNOOZE**
2. Väderprognosområde
3. Utomhustemperaturområde
4. Inomhustemperaturområde
5. Klocka / Alarmområde
6. **ALARM •** : Visa alarmstatus; ställ in alarm

VY BAKSIDA

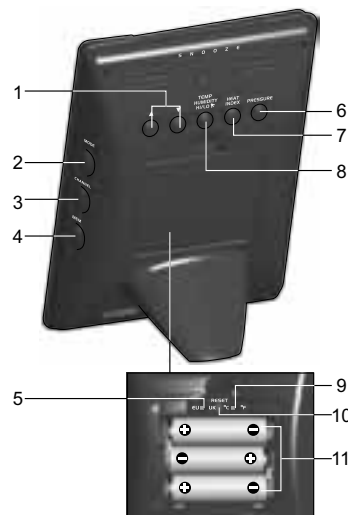

1. ▲ / ▼ : Öka / minska inställning; aktivera / inaktivera radiokontrollerad klocka
2. **MODE**: Ändra inställningar / display
3. **CHANNEL**: Växla mellan fjärrenheter
4. **MEM**: Visa aktuell, maximum och minimum temperatur / luftfuktighet
5. **EU / UK** omkopplare

6. **PRESSURE:** Välj lufttrycksenhet; ställ in höjd
7. **HEAT INDEX:** Visa värmeindex
8. **TEMP / HUMIDITY HI / LO** : Ändra inställningar eller aktivera / inaktivera hög eller låg temperatur / luftfuktighetsalarm för kanal 1
9. °C / °F: Välj temperaturenhet
10. **RESET** Återställ enheten till fabriksinställning
11. Batteriutrymme

LCD DISPLAY

Väderprognosområde:

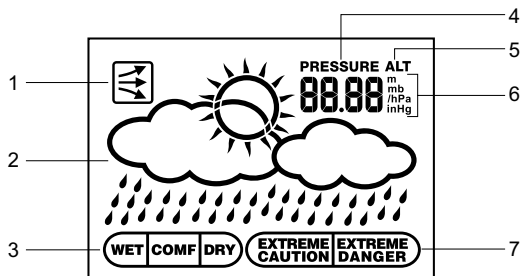

1. Lufttryckstrend
2. Väderprognos
3. Komfortzon
4. Lufttrycksikon
5. Höjdikon
6. Lufttrycks / höjdenhet
7. Värmeindex

Utomhustemperaturområde:

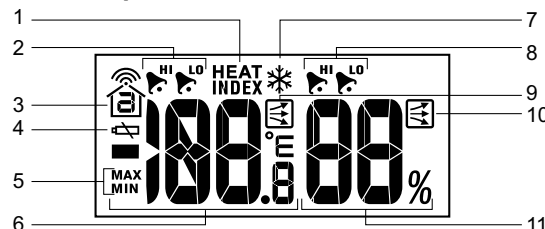

1. Värmeindexikon
2. Hög/Låg temperaturalarm
3. Ikon för RF radiomottagning
4. Låg batterinivå i sensorn
5. Max / minikon
6. Temperaturdisplay
7. Halkvarning är aktiverad
8. Hög/Låg luftfuktighetsalarm
9. Temperaturtrend
10. Luftfuktighetstrend
11. Luftfuktighetsdisplay

Inomhustemperatursområde:

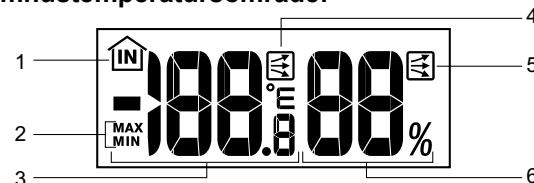

1. Ikon för inomhussensor
2. Max / minikon
3. Temperaturdisplay
4. Temperaturtrend
5. Luftfuktighetstrend
6. Luftfuktighetsdisplay

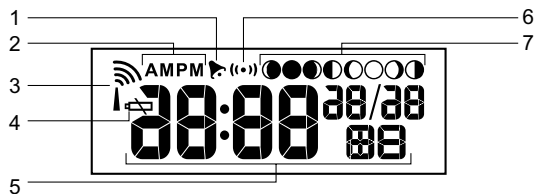
Klocka / Alarmområde:

1. Alarm aktiverat
2. AM / PM ikon
3. Radiomottagningsignal
4. Ikon för låg batterinivå
5. Klocka
6. Alarmlägesikon
7. Månfas

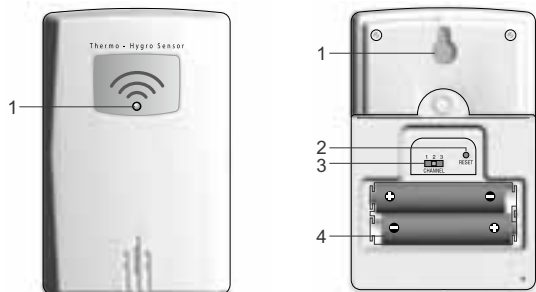
TRÅDLÖS SENSOR (THGN122N)

1. LED statusindikator: Blinkar röd vid dataöverföring
1. Väggh monteringshål
2. RESET hål
3. Kanalomkopplare
4. Batterifack

ATT KOMMA IGÅNG**BATTERIER**

Se till att batterierna sätts in enligt figuren i batterifacket innan du börjar använda produkten. Tryck RESET efter varje batteribyte.

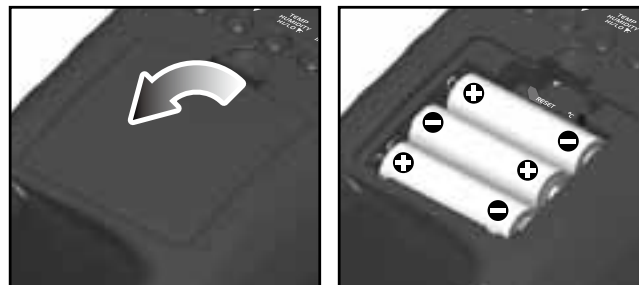

 Indikerar att batterinivån är låg i huvudenheten.

NOTERING Använd inte laddningsbara batterier. Det rekommenderas att använda Alkaline batterier till denna produkt för maximal drifttid eller lithium-batterier om enheten ska användas under fryspunkten.

TRÅDLÖS SENSOR

Sensorn mäter temperatur - och fuktighetsdata var 40:e sekund och sänder dem till huvudenheten. Huvudenheten kan samla in data från upp till 3 sensorer.

Att ställa in sensorn:

1. Avlägsna skruvarna för batterifacket.

2. Se till att batterierna sätts in enligt figuren.

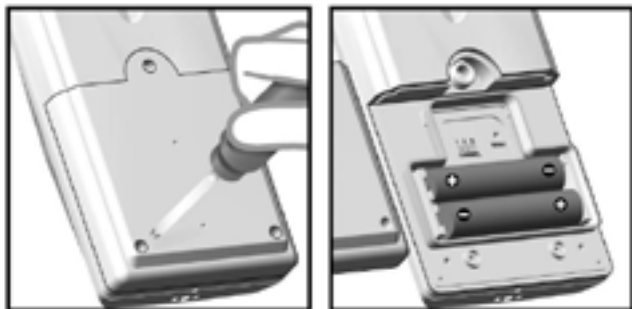

3. Välj en kanal. Försäkra dig om att du använder olika kanaler för de olika sensorerna.
4. Placera sensorn nära huvudenheten. Tryck **RESET** på sensorn.
5. Tryck in **CHANNEL** och **MEM** på huvudenheten för att tvinga en signalsändning mellan sensorn och huvudenheten.
6. Sätt tillbaka batteriluckan och återmontera skruvarna.
7. Montera sensorn på önskat ställe genom att använda väggmontering eller bordsstativ.

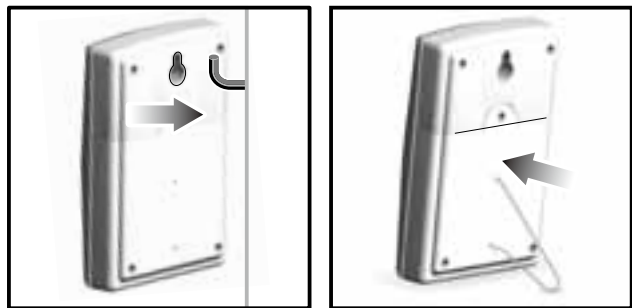

För bästa resultat:

- Undvik att placera enheten så att den utsätts för direkt solljus eller fukt.
- Placera inte fjärrheten längre än 30 meter (100 fot) från huvudenheten.
- Placera fjärrheten så att den är riktad mot huvudenheten, minimera hinder såsom dörrar, väggar och möbler.
- Placera fjärrheten med fri sikt mot himlen, avskild från metall- och elektroniska föremål.
- Placera fjärrheten nära huvudenheten under vintermånaderna då temperaturer under nollpunkten kan påverka batterilivslängd och signalstyrka.

Sändningsräckvidden kan variera beroende på många faktorer. Du kan behöva experimentera med olika platser för att erhålla den bästa mottagningen.

Alkaliska Standardbatterier innehåller signifikanta mängder av vatten. På grund av detta kommer de att frysa vid låga temperaturer -12°C (10°F). Lithium engångsbatterier tål mycket lägre temperaturer ner till -30°C (-22°F).

Trådlösa överföringsavstånd kan påverkas av en mängd olika faktorer såsom extrem kyla. Extrem kyla kan temporärt påverka sändningsräckvidden mellan sensor och huvudstation. Om enheten slutar fungera på grund av låg temperatur, kommer enheten att fungera normalt igen så fort den kommit inom intervallet för arbetstemperaturen (dvs. Inga permanenta skador kommer ske på grund av sträng kyla).

SENSORDATAÖVERFÖRING.

Mottagningsikonen som visas i sensorområdet visar statusen.

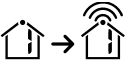
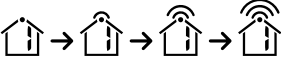
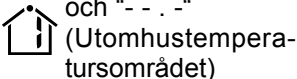
IKON	BESKRIVNING
	Huvudenheten söker efter sensorer
	En kanal har hittats och sensorsignalen överförs
	Sensorn kan inte hittas. Sök efter sensorn eller kontrollera batterierna

För att leta efter en sensor:

Tryck och håll inne både MEM och CHANNEL i 2 sekunder.

NOTERING Om fjärrenheten fortfarande inte kan hittas, kontrollera batterier, hinder och placeringen av fjärrenheten.

KLOCKA

KLOCKMOTTAGNING

Denna produkt är konstruerad för att automatiskt synkronisera kalenderklockan så snart den är inom radiomottagningsradien för:

- DCF-77 radiosignal från Frankfurt, Tyskland (Centraleuropa)
- MSF-60 radiosignal från Rugby, England (UK)

Signalerna tas emot av sensorn när den är inom 1500 km (932 miles) avstånd från en signal.

NOTERING Skjut **EU / UK** omkopplaren till den position som motsvarar den plats du befinner dig på. Nollställ (**RESET**) enheten varje gång omkopplaren ändrats.

NOTERING Första mottagningen tar ca 2-10 minuter när tiden skall ställas in eller när **RESET** har tryckts in. Så fort den har mottagit informationen kommer ikonen att sluta blinka. Om signalen är svag kan det ta upp till 24 timmar för enheten att få kontakt med signalen.

MOTTAGNINGSSIGNAL

Indikator för radiomottagningsignal

STARK SIGNAL	SVAG SIGNAL	INGEN SIGNAL
		

För att göra en manuell sökning:

Tryck och håll inne ▲ i 2 sekunder.

Att inaktivera RF-funktionen:

Tryck och håll inne ▼ i 2 sekunder.

STÄLL IN KLOCKAN

Om automatisk inställning är aktiverad och en signal hittas behöver inte klockan ställas in manuellt.

1. Tryck och håll inne **MODE** i 2 sekunder.

- Tryck ▲ eller ▼ för att ändra inställningarna.
- Tryck **MODE** för att bekräfta.
- Ordningen för inställningarna är: Tidszon, timme, minut, år, månad, dag och språk.

NOTERING Tidszonsinställningen kan användas för att ställa klockan upp till + / - 9 timmar från den mottagna klocktiden. Om du har inaktiverat den automatiska klockan (t.ex. ställt in klockan manuellt), behöver du inte ställa in tidszonen.

NOTERING Språkalternativen är (E) Engelska, (F) Franska, (D) Tyska, (I) Italienska och (S) Spanska.

Tryck **MODE** för att välja mellan klocka med sekunder eller med veckodag.

ALARM

Att ställa alarmet:

- Tryck och håll inne **ALARM** i 2 sekunder.
- Tryck ▲ / ▼ för att ställa timme / minut.
- Tryck **ALARM** för att bekräfta. 📌 indikerar att alarmet är PÅ

För att växla mellan alarm PÅ / AV.

- Tryck **ALARM** att visa alarmtiden.
- Tryck på **ALARM** igen för att slå PÅ / AV alarmet.

För att stänga av alarmet:

- Tryck **SNOOZE** för att stänga av alarmet i 8 minuter. ELLER
- Tryck på valfri knapp förutom **SNOOZE** för att stänga av alarmet i 24 timmar.

BAROMETER

Barometertrycket lagras för de senaste 24 timmarna i huvudenheten för att användas till väderprognosfunktionen.

Att välja måtenhet för barometern:

Tryck **PRESSURE** för att växla mellan mb och inHg.

STÄLL IN HÖJD





För att försäkra dig om att barometertrycket är pålitligt bör höjd över havet för den plats där du befinner dig ställas in.

- Tryck och håll inne **PRESSURE** i 2 sekunder.
- Använd ▲ eller ▼ för att ställa in höjden i 10-meterssteg (33 fot) från -100 m (-328 fot) till 2500 m (8202 fot).
- Tryck **PRESSURE** för att bekräfta.

NOTERA Högsta fungerande höjd över havet för barometern och väderprognosfunktionen är 2500 m (8292 ft).

VÄDERPROGNOS

Denna produkt förutspår vädret för de kommande 12 till 24 timmarna inom en 30-50 km (19 -31 miles) radie.

IKON	BESKRIVNING
	Klart
	Halvklart
	Molnigt
	Regnigt

TEMPERATUR OCH LUFTFUKTIGHET

För att växla temperaturenhet:

Tryck °C / °F.

För att visa utomhussensorns temperaturmätningar:

Tryck **CHANNEL**.

För att automatiskt växla mellan sensorer:

Tryck och håll inne **CHANNEL** i 2 sekunder.

Varje fjärrenhets data kommer att visas i 3 sekunder.

För att avsluta automatisk växling av sensorer:

Tryck **CHANNEL** eller **MEM**.

För att växla mellan aktuell, minimum och maximum värden för aktuell sensor:



Tryck **MEM** upprepade gånger.

För att radera minnet:

Tryck och håll inne **MEM** i 2 sekunder.

TEMP, LUFTFUKTIGHET OCH LUFTTRYCKSTREND

Temperaturen, luftfuktigheten och lufttryckstrendikonerna baseras på aktuella sensormätningar.

Stigande	Stadigt	Fallande
		

HALKVARNING



Om sensorn på kanal 1 mäter värden mellan 3°C till -2°C (37°F till 28°F), blinkar ✱ för att varna dig för att temperaturen närmar sig fryspunkten.

NOTERING Varningen kommer automatiskt att stoppas om temperaturen går utanför halkvarningsgränserna.

HÖG / LÅG TEMPERATUR / LUFTFUKTIGHETSALARM

Temperatur och luftfuktighetsalarm kan ställas in så att de piper om sensorn på kanal 1 mäter värden ovan eller under ditt inställda värde.

För att ställa alarmet PÅ / AV:

1. Tryck och håll inne **TEMP / HUMIDITY HI / LO** .
2. Använd ▲ och ▼ för att välja hög / låg temperatur / luftfuktighetsalarm. Tryck **TEMP / HUMIDITY HI / LO**  för att bekräfta.
3. Tryck ▲ / ▼ För att ställa alarmet **PÅ / AV** och tryck **TEMP / HUMIDITY HI / LO**  för att bekräfta.
4. Om alarmet har aktiverats, använd ▲ och ▼ för att välja temperatur / luftfuktighet.
5. Tryck **TEMP / HUMIDITY HI / LO**  för att bekräfta.

För att stänga av hög / låg alarmet:

Tryck valfri tangent. Alarmet nollställs automatiskt och kommer att pipa igen om en hög / låg temperatur mäts igen.

VÄRMEINDEX

Värmeindex kombinerar temperatur och luftfuktighetsdata för att beskriva hur temperaturen känns.



VARNING	VÄRMEINDEX	FÖRKLARING
Extrem fara	54.5°C / (130°F) eller högre	Stor risk för uttorkning / solsting
Fara	40.5 - 54°C (105 - 129°F)	Värmeutmattning kan förväntas
Extrem försiktighet	32.2 - 40°C (90 - 104°F)	Möjlig värmeutmattning
Varning	26.6 - 31.7°C (80 - 89°F)	Möjligt värmeslag

- Tryck **HEAT** för att visa **VÄRMEINDEX**.
- För att växla mellan aktuellt / maximum / minimum värmeindex, tryck **HEAT INDEX**, tryck därefter **CHANNEL** för att välja kanal 1-3 eller inomhus, följt av **MEM**.
- För att växla mellan temperatur / luftfuktighet och värmeindexdisplay, tryck och håll inne **HEAT INDEX** i 2 sekunder. Tryck **HEAT INDEX** igen för att stoppa funktionen.

NOTERING Om temperaturen är under 26°C / 80°F eller om önskad kanal inte fungerar, kommer Värmeindex att visa "NA".









KOMFORTZON

Komfortzonen, som baseras på temperatur och luftfuktighetsdata, indikerar hur behagligt klimatet är.

IKON	TEMPERATUR	LUFTFUKTIGHET
	Vilken som helst	> 70%
	20 - 25°C (68 - 77°F)	40 - 70%
	Vilken som helst	< 40%

MÅNFAS

- När datumet är inställt, tryck **▲** eller **▼** för att visa månfasen för nästa eller föregående dag.
- Tryck och håll inne **▲** eller **▼** för att bläddra igenom åren (2001 till 2099).

	Nymåne
	Växande Månskära
	Halvmåne
	Växande Halvmåne
	Fullmåne
	Avtagande Fullmåne
	Halvmåne
	Avtagande Månskära

RESET

Tryck **RESET** för att återställa produkten till grundinställning.

FÖRSIKTIGHETSÅTGÄRDER

Denna produkt är designad för att ge dig många års glädje om den hanteras på ett korrekt sätt. Här är lite försiktighetsinformation:

- Täck inte för ventilationshålen. Försäkra dig om att närliggande föremål såsom tidningar, dukar, gardiner m.m. inte täcker för ventilationshålen.
- Utsätt inte apparaten för extrem påverkan av, slag, damm, temperatur eller fuktighet, då det kan orsaka driftstörningar, kortare livslängd, skadade batterier och delar.
- Om denna produkt placeras på ytor med speciell finish såsom lackat trä etc. kan dessa ytor skadas. Ta kontakt med din möbeltillverkare för att få mer information om huruvida det går bra att placera föremål på ytan. Oregon Scientific kan inte hållas ansvariga för skador på träytor som uppkommit på grund av kontakt med denna produkt.
- Lägg aldrig ner produkten i vatten. Om du spiller vätska på produkten skall den omedelbart torkas torr med en luddfri trasa.
- Rengör inte produkten med rengöringsmedel som innehåller repande eller korroderande material.
- Mixtra inte med interna komponenter. Detta kommer att förverka garantin på apparaten och kan orsaka onödig skada. Produkten innehåller inga reparerbara delar.
- Använd endast nya batterier enligt specifikationerna i denna bruksanvisning. Blanda inte gamla och nya batterier.
- Av trycktekniska skäl, kan displaybilderna i denna manual skilja sig från dem i verkligheten.

- Innehållet i denna manual får ej kopieras utan tillverkarens medgivande.
- Förbrukad produkt måste sorteras som specialavfall på avsedd miljöstation och får inte slängas som vanligt restavfall.

NOTERING De tekniska specifikationerna och innehållet i denna manual kan komma att ändras utan vidare upplysning.

SPECIFICATIONS

TYP	BESKRIVNING
HUVUDENHET	
L x B x H	119 x 77 x 169 mm (4.7 x 3.0 x 6.7 tum)
Vikt	249 g (8.8 oz) utan batteri
Temperaturenhet	°C / °F
Temperaturområde	-5°C till 50°C (23°F till 122°F)
Upplösning	0.1°C (0.2°F)
Klockfrekvens	DCF-77(EU) / MSF-60(UK)
Synkronisering	Auto eller inaktiverad
Signalfrekvens	433 MHz
Klocka	Auto eller manuell (inaktiverad)
Luftfuktighetsområde	25% - 95%
Luftfuktighetsupplösning	1%
Minne	Min / Max relativ Luftfuktighet och temperatur
Alarmvaraktighet	2 minuter
Snooze	8 minuter
Klockvisning	TT:MM:SS TT:MM Veckodag

Timformat	12 / 24 timformat
Datum	MM / DD eller DD / MM Valbart språk: E, D, F, I och S
Ström	3 x UM-3 (AA) 1.5 V batterier
SENSOR	
L x B x H	92 x 60 x 20 mm (3.6 x 2.4 x 0.8 tum)
Vikt	62 g (2.22 oz)
Överföringsavstånd	30 m (100 fot) utan hinder
Temperaturområde	-30°C till 60°C (-22°F till 140°F)
Ström	2 x UM-4 (AAA) 1.5 V batterier

NOTERING Det rekommenderas att använda Alkaline batterier till denna produkt för maximal drifttid eller lithium-batterier om enheten ska användas under fryspunkten.

OM OREGON SCIENTIFIC

Besök vår hemsida (www.oregonscientific.se) för att se mer av våra produkter såsom digitalkameror; MP3 spelare; projektionsklockor; hälsoprodukter; väderstationer; DECT-telefoner och konferenstelefoner. Hemsidan innehåller också information för våra kunder i de fall ni behöver ta kontakt med oss eller behöver ladda ner information. Vi hoppas du hittar all information du behöver på vår hemsida och om du vill komma i kontakt med Oregon Scientific kundkontakt besöker du vår lokala hemsida www.oregonscientific.se eller www.oregonscientific.com för att finna telefonnummer till respektive supportavdelning.

EU-FÖRSÄKRAN OM ÖVERENSSTÄMMELSE

Härmed intygar Oregon Scientific att denna Trådlös väderstation med temperatur / luftfuktighet, köldvarning och radiokontrollerad klocka (BAR388HG) står i överensstämmelse med de väsentliga egenskapskrav och övriga relevanta bestämmelser som framgår av direktiv 1999/5/EG. En signerad kopia av "DECLARATION OF CONFORMITY" kan erhållas vid hänvändelse till OREGON SCIENTIFIC servicecenter.



LÄNDER SOM OMFATTAS AV RTTE-DIREKTIVET

Alla länder inom EU, Schweiz **(CH)**

och Norge **(N)**

©2006 Oregon Scientific. All rights reserved.

P/N: 086L004438-013

Free Manuals Download Website

<http://myh66.com>

<http://usermanuals.us>

<http://www.somanuals.com>

<http://www.4manuals.cc>

<http://www.manual-lib.com>

<http://www.404manual.com>

<http://www.luxmanual.com>

<http://aubethermostatmanual.com>

Golf course search by state

<http://golfingnear.com>

Email search by domain

<http://emailbydomain.com>

Auto manuals search

<http://auto.somanuals.com>

TV manuals search

<http://tv.somanuals.com>