

Panasonic®

Operating Instructions Air Conditioner

Model No.

Indoor Unit

CS-S9JKUW
CS-S12JKUW
CS-S18JKU
CS-S22JKU

Single Split
Outdoor Unit

CU-S9JKU
CU-S12JKU
CU-S18JKU
CU-S22JKU

Multi Split
Outdoor Unit

CU-2S18JBU



ENGLISH

2 - 9

Before operating the unit, read these operating instructions thoroughly and keep them for future reference.

ESPAÑOL

10 - 17

Antes de utilizar la unidad, sírvase leer atentamente estas instrucciones de funcionamiento y conservarlas como futuro elemento de consulta.

Please register your product at :

www.panasonic.com/register

For assistance, please call : (866)-292-7292

© Panasonic HA Air-Conditioning (M) Sdn. Bhd. 2009.
Unauthorized copying and distribution is a violation
of law.

QUICK GUIDE
GUÍA RÁPIDA



Thank you for purchasing
Panasonic Air Conditioner

TABLE OF CONTENTS

SAFETY PRECAUTIONS 2~3

MULTI AIR CONDITIONER SYSTEM 4

INDOOR UNIT 5

REMOTE CONTROL 6~7

TROUBLESHOOTING 8

INFORMATION 9

QUICK GUIDE BACK COVER

NOTE

The illustrations in this manual are for explanation purposes only and may differ from the actual unit. It is subjected to change without notice for future improvement.

OPERATION CONDITION

Use this air conditioner under the following temperature range

| Temperature (°F) | | Indoor | |
|------------------|------|--------|------|
| | | *DBT | *WBT |
| COOLING | Max. | 89.6 | 73.4 |
| | Min. | 60.8 | 51.8 |

| Temperature (°F) | | Outdoor | |
|------------------|------|---------|------|
| | | *DBT | *WBT |
| COOLING | Max. | 109.4 | 78.8 |
| | Min. | 60.8 | 51.8 |

*DBT: Dry bulb temperature

*WBT: Wet bulb temperature

SAFETY PRECAUTIONS

To prevent personal injury, injury to others, or property damage, please comply with the following.
Incorrect operation due to failure to follow instructions below may cause harm or damage, the seriousness of which is classified as below:



WARNING This sign warns of death or serious injury.



CAUTION This sign warns of injury or damage to property.

The instructions to be followed are classified by the following symbols:



This symbol denotes an action that is **PROHIBITED**.



These symbols denote an actions that is **COMPULSORY**.



WARNING

INDOOR UNIT AND OUTDOOR UNIT



This appliance is not intended for use by persons (including children) with reduced physical, sensory or mental capabilities, or lack of experience and knowledge, unless they have been given supervision or instruction concerning use of the appliance by a person responsible for their safety. Children should be supervised to ensure that they do not play with the appliance.

Please consult authorized dealer or specialist to repair, install, remove and reinstall the unit. Improper installation and handling will cause leakage, electric shock or fire.



Do not install the unit in a potentially explosive or flammable atmosphere. Failure to do so could result in fire.

Do not insert your fingers or other objects into the air conditioner indoor or outdoor unit, rotating parts may cause injury.



Do not touch the outdoor unit during lightning, it may cause electric shock.

REMOTE CONTROL



Do not allow infants and small children to play with the remote control to prevent them from accidentally swallowing the batteries.



WARNING

POWER SUPPLY

| | | |
|--|---|--|
| | Do not use modified cord, joint cord, extension cord or unspecified cord to prevent overheating and fire. | |
| | Do not share the same power outlet with other equipment to prevent overheating and fire. | |
| | Do not operate with wet hands to prevent electric shock. | |
| | If the supply cord is damage, it must be replaced by the manufacturer, its service agent or similarly qualified persons in order to avoid a hazard. | |
| | It is strongly recommended to be installed with Earth Leakage Circuit Breaker (ELCB) or Residual Current Device (RCD) to prevent electric shock or fire. | |
| | This equipment must be earthed to prevent electrical shock or fire. | |
| | In case of emergency or abnormal conditions (burnt smell, etc), turn off the power supply, and please consult authorized dealer. | |
| | Prevent electric shock by switching off the power supply when: - Before cleaning or servicing. - Extended non-use. - Abnormally strong lightning activity. | |



CAUTION

INDOOR UNIT AND OUTDOOR UNIT

| | | |
|--|---|--|
| | Do not wash the indoor unit with water, benzene, thinner or scouring powder. | |
| | Do not use for other purpose such as preservation of food. | |
| | Do not use any combustible equipment in front of the airflow outlet to avoid fire. | |
| | Do not expose yourself directly to cold air for a long period. | |
| | Do not sit or step on the unit, you may fall down accidentally. | |
| | Do not touch the sharp aluminium fin, sharp parts may cause injury. | |
| | Do not switch ON the indoor unit when waxing the floor. After waxing, aerate the room properly before operating the unit. | |
| | Do not install the unit in oily and smoky areas. | |
| | Ensure drainage pipe is connected properly. Otherwise, leakage may occur. | |
| | Aerate the room regularly. | |
| | After long period of use, make sure the installation rack is not deteriorate to prevent the unit from falling down. | |

REMOTE CONTROL

| | |
|--|---|
| | Do not use rechargeable (Ni-Cd) batteries. It may damage the remote control. |
| | Remove the batteries if the unit is not going to be used for a long period of time. |
| | New batteries of the same type must be inserted following the polarity stated to prevent malfunction of the remote control. |

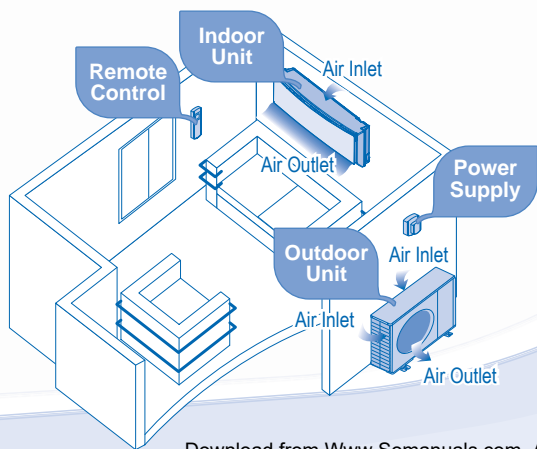

MULTI AIR CONDITIONER SYSTEM

Multi Split Outdoor Unit (CU-2S18JBU)

DEFINITION

Multi air conditioner systems save space by letting you connect multiple indoor units to a single outdoor unit.

INDOOR UNIT

- It is possible to operate the indoor units individually or simultaneously. The operation mode priority is given to the first unit that turned on.
- During operation, heating and cooling mode could not be activated at the same time for different indoor unit. The power indicator blinks to indicate the indoor unit is standing by for different operation mode.

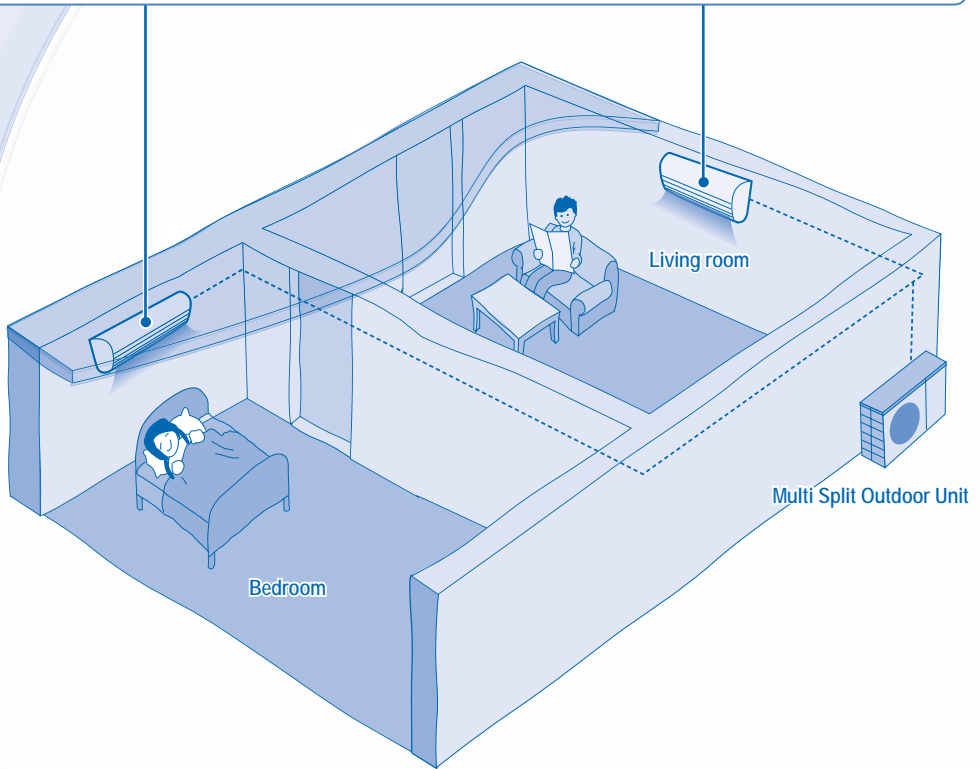

POWER SUPPLY

| | Models Number | Time Delay Fuse | Rated Volts |
|---------------------|-------------------------------------|-----------------|-------------|
| Single Split System | CS-S9JKUW / CU-S9JKU | 15 Amps | 208/230V |
| | CS-S12JKUW / CS-S9JKU | 15 Amps | |
| | CS-S18JKU / CU-S18JKU | 20 Amps | |
| | CS-S22JKU / CU-S22JKU | 25 Amps | |
| Multi Split System | CS-S9JKUW, CS-S9JKUW / CU-2S18JBU | 25 Amps | 208/230V |
| | CS-S9JKUW, CS-S12JKUW / CU-2S18JBU | | |
| | CS-S12JKUW, CS-S12JKUW / CU-2S18JBU | | |

INDOOR UNIT



CAUTION

- Switch off the power supply before cleaning.
- Do not touch the aluminium fin, sharp parts may cause injury.

CLEANING INSTRUCTIONS

- Do not use benzene, thinner or scouring powder.
- Use only soap (\approx pH7) or neutral household detergent.
- Do not use water hotter than 104°F.

HINT

- To ensure optimal performance of the unit, cleaning maintenance has to be carried out at regular intervals. Dirty unit may cause malfunction and you may see error code "H99". Please consult authorized dealer.

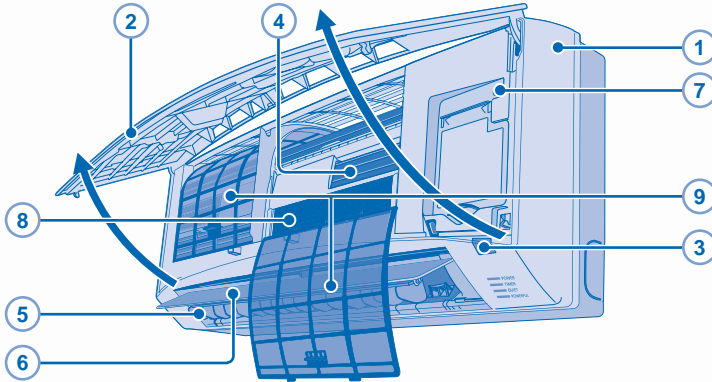

1 INDOOR UNIT

- Wipe the unit gently with a soft, dry cloth.

2 FRONT PANEL

Remove Front Panel

- Raise and pull to remove the front panel.
- Wash gently and dry.

Close Front Panel



- Press down both ends of the front panel to close it securely.

3 REMOTE CONTROL RECEIVER

4 ALUMINIUM FIN

5 HORIZONTAL AIRFLOW DIRECTION LOUVER

S9JKUW, S12JKUW

- Manually adjustable.



S18JKU, S22JKU

- Do not adjust by hand.

6 VERTICAL AIRFLOW DIRECTION LOUVER

- Do not adjust by hand.

7 AUTO OFF/ON BUTTON

- Use when remote control is misplaced or a malfunction occurs.

| Action | Mode |
|---|---------|
| Press once. | Auto |
| Press and hold until 1 beep is heard, then release. | Cooling |
| Press the button to turn off. | |

8 AIR PURIFYING FILTER



Vacuum the air purifying filter.

- It is recommended to clean the filter every 6 months.
- Replace the filter every 3 years or replace any damaged filter.
Part no.: CZ-SA20P

9 AIR FILTERS

- Air filter cleaning is required every two weeks.
- Wash/rinse the filters gently with water to avoid damage to the filter surface.
- Dry the filters thoroughly under the shade, away from fire or direct sunlight.
- Replace any damaged filters.

REMOTE CONTROL

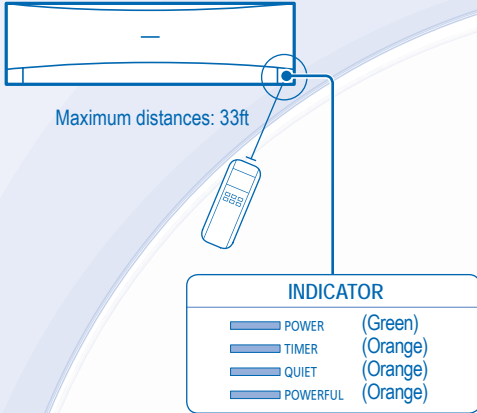

Press the remote control's button

1 TO TURN ON OR OFF THE UNIT

- Please be aware of the OFF indication on the remote control display to prevent the unit from starting/stopping improperly.

2 TO SET TEMPERATURE

- Selection range: 60°F ~ 86°F.
- Operating the unit within the recommended temperature could induce energy saving.
COOL mode : 78°F ~ 82°F.
DRY mode : 2°F ~ 4°F lower than room temperature.

3 TO SELECT OPERATION MODE

AUTO mode - For your convenience

- During operation mode selection the power indicator blinks.
- Unit selects operation mode every 30 minutes according to temperature setting, outdoor and room temperature (For Single Split System).
- Unit selects operation mode every 3 hours according to temperature setting, outdoor and room temperature (For Multi Split System).

COOL mode - To enjoy cool air

- Use curtains to screen off sunlight and outdoor heat to reduce power consumption during cool mode.

DRY mode - To dehumidify the environment

- Unit operates at low fan speed to give a gentle cooling operation.

4 TO SELECT FAN SPEED (5 OPTIONS)



- For AUTO, the indoor fan speed is automatically adjusted according to the operation mode.

5 TO ADJUST VERTICAL AIRFLOW DIRECTION (5 OPTIONS)



- Keeps the room ventilated.
- In COOL/DRY mode, if AUTO is set, the louver swing up/down automatically.

6 TO ADJUST AIRFLOW DIRECTION (5 OPTIONS)

(PAGE 7)



- Keeps the room ventilated.
- In COOL/DRY mode, if AUTO is set, the louver swing left/right and up/down automatically.

Remote Control display

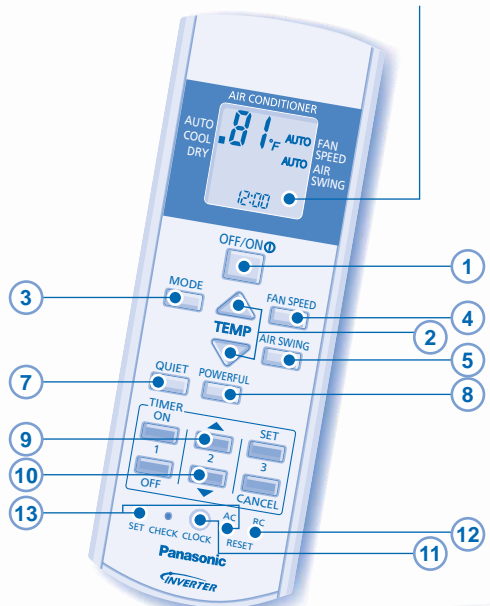

7 TO ENJOY QUIET OPERATION 

- This operation reduces airflow noise.

8 TO REACH TEMPERATURE QUICKLY 

- Single Split System: This operation stops automatically after 20 minutes.
- Multi Split System: Press the button again or turn OFF the unit to stop this operation.

9 Press and hold for 5 seconds to dim or restore the unit's indicator brightness.

10 Press and hold for approximately 10 seconds to show temperature setting in °C or °F.

11 Press and hold for approximately 5 seconds to show 12-hour (am/pm) or 24-hour time indication.

12 Press to restore the remote control's default setting.

13 Not used in normal operations.

NOTES

QUIET POWERFUL



- Can be activated in all modes and can be cancelled by pressing the respective button again.

QUIET POWERFUL







- Cannot be selected at the same time.

TO SET THE TIMER

- To turn ON or OFF the unit at a preset time.



- To cancel ON or OFF timer, press  or  then press .
- When ON Timer is set, the unit may start earlier (up to 15 minutes) before the actual set time in order to achieve the desired temperature on time.
- Timer operation is based on the clock set in the remote control and repeats daily once set. For clock setting, please refer to Remote Control Preparation at back cover.
- If timer is cancelled manually or due to power failure, you can restore the previous setting (once power is resumed) by pressing .

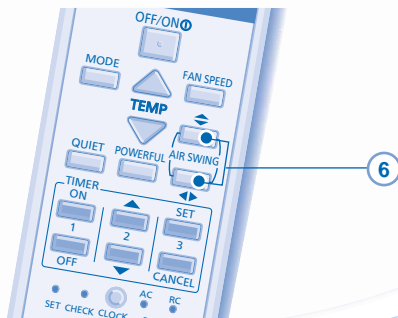

S18JKU, S22JKU

TROUBLESHOOTING

The following symptoms do not indicate malfunction.

| SYMPTOM | CAUSE |
|---|---|
| Mist emerges from indoor unit. | ▶ • Condensation effect due to cooling process. |
| Water flowing sound during operation. | ▶ • Refrigerant flow inside the unit. |
| The room has a peculiar odour. | ▶ • This may be due to damp smell emitted by the wall, carpet, furniture or clothing. ▶ • This helps to remove the surrounding odours. |
| Indoor fan stops occasionally during automatic fan speed setting. | ▶ • The delay is a protection to the unit's compressor. |
| Operation is delayed a few minutes after restart. | ▶ • Condensation or evaporation occurs on pipes. |
| Outdoor unit emits water/steam. | ▶ • The timer setting repeats daily once set. |
| Timer indicator is always on. | ▶ • This is a preliminary step in preparation for the operation when the ON timer has been set. |
| Power indicator blinks before the unit is switched on. | ▶ • Changes of temperature cause the expansion/contraction of the unit. |
| Cracking sound during operation. | |

Check the following before calling for servicing.

| SYMPTOM | CHECK |
|---|---|
| Cooling operation is not working efficiently. | ▶ • Set the temperature correctly. ▶ • Close all doors and windows. ▶ • Clean or replace the filters. ▶ • Clear any obstruction at the air inlet and air outlet vents. |
| Noisy during operation. | ▶ • Check if the unit has been installed at an incline. ▶ • Close the front panel properly. |
| Remote control does not work. (Display is dim or transmission signal is weak.) | ▶ • Insert the batteries correctly. ▶ • Replace weak batteries. |
| The unit does not work. | ▶ • Check if the circuit breaker is tripped. ▶ • Check if timers have been set. |
| The unit does not receive the signal from the remote control. | ▶ • Make sure the receiver not obstructed. ▶ • Certain fluorescent lights may interfere with signal transmitter. Please consult authorized dealer. |

The unit stops and the timer indicator blinks.

Use remote control to retrieve error code.

- 1 Press for 5 seconds.
- 2 Press until you hear beep sound, then write down the error code.
- 3 Press for 5 seconds to quit checking.
- 4 Turn the unit off and reveal the error code to authorized dealer.

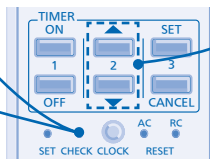

Note:

- For certain errors, you may restart the unit for limited operation with 4 beeps during operation starts.

Information for Users on Collection and Disposal of Old Equipment and used Batteries



[Information on Disposal in other Countries outside the European Union]

These symbols are only valid in the European Union. If you wish to discard these items, please contact your local authorities or dealer and ask for the correct method of disposal.



Note for the battery symbol (bottom two symbol examples):



This symbol might be used in combination with a chemical symbol. In this case it complies with the requirement set by the Directive for the chemical involved.

Pb

FOR SEASONAL INSPECTION AFTER EXTENDED NON-USE

- Checking of remote control batteries.
- No obstruction at air inlet and air outlet vents.
- After 15 minutes of operation, it is normal to have the following temperature difference between air inlet and air outlet vents:
Cooling: $\geq 14^{\circ}\text{F}$

FOR EXTENDED NON-USE

- Turn off the power supply.
- Remove the remote control batteries.

SERVICEABLE CRITERIAS

TURN OFF POWER SUPPLY then please consult authorized dealer under the following conditions:

- Abnormal noise during operation.
- Water/foreign particles have entered the remote control.
- Water leaks from Indoor unit.
- Circuit breaker switches off frequently.
- Power cord becomes unnaturally warm.
- Switches or buttons are not functioning properly.

Muchas gracias por elegir una
unidad de aire acondicionado
Panasonic

CONTENIDO

PRECAUCIONES DE SEGURIDAD

10~11

SISTEMA DE AIRE ACONDICIONADO MÚLTIPLE

12

UNIDAD INTERIOR

13

MANDO A DISTANCIA

14~15

LOCALIZACIÓN DE AVERÍAS

16

INFORMACIÓN

17

GUÍA RÁPIDA

CUBIERTA TRASERA

NOTA

Las ilustraciones de este manual sirven únicamente para describir las explicaciones y pueden no coincidir exactamente con las del aparato suministrado. Están sujetas a cambios sin previo aviso con el fin de mejorar el producto.

CONDICIONES DE FUNCIONAMIENTO

Utilice este aparato de aire acondicionado dentro del siguiente intervalo de temperaturas

| Temperatura (°F) | Interior | | |
|------------------|----------|------|------|
| | *DBT | *WBT | |
| ENFRIAMIENTO | Máx. | 89.6 | 73.4 |
| | Mín. | 60.8 | 51.8 |

| Temperatura (°F) | Exterior | | |
|------------------|----------|-------|------|
| | *DBT | *WBT | |
| ENFRIAMIENTO | Máx. | 109.4 | 78.8 |
| | Mín. | 60.8 | 51.8 |

*DBT: Temperatura de bulbo seco

*WBT: Temperatura de bulbo húmedo

PRECAUCIONES DE SEGURIDAD

Para evitar lesiones personales, lesiones a terceros, o daños materiales, cumpla lo siguiente.

El uso incorrecto por no seguir las instrucciones puede causar daños o averías; su gravedad se clasifica con las indicaciones siguientes:



ADVERTENCIA

Esta indicación advierte del posible peligro de muerte o de daños graves.



PRECAUCIÓN

Esta indicación advierte de los posibles daños o desperfectos materiales.

Las instrucciones que deben seguirse están clasificadas mediante los siguientes símbolos:



Este símbolo denota una acción que está PROHIBIDA.



Estos símbolos denotan acciones que son OBLIGATORIAS.



ADVERTENCIA

UNIDAD INTERIOR Y UNIDAD EXTERIOR



Este aparato no debe ser utilizado por personas (incluyendo niños) con discapacidades mentales, sensoriales o físicas, o falta de experiencia y conocimiento, a menos que hayan recibido formación o supervisión en relación al uso del aparato por una persona responsable por su seguridad. Los niños deberían estar supervisados para asegurar que no juegan con el aparato.

Consulte a un distribuidor autorizado o especialista para reparar, instalar, retirar y reinstalar la unidad. Una instalación y uso incorrectos provocarán fugas, descargas eléctricas o incendios.



No instale la unidad en ambientes potencialmente explosivos o inflamables. En caso contrario, podría provocar accidentes de incendios.

No introduzca los dedos u otros objetos en la unidad exterior o interior del aire acondicionado, ya que las partes rotatorias podrían provocarle lesiones.



No toque la unidad exterior durante un relámpago, ya que podría causar una descarga eléctrica.

MANDO A DISTANCIA



No permita que bebés y niños pequeños jueguen con el mando a distancia para evitar que ingieran accidentalmente las pilas.



ADVERTENCIA

FUENTE DE ENERGÍA



No utilice un cable modificado, unido con otro, un cable de extensión o un cable no especificado para evitar sobrecalentamiento e incendios.



No comparta la misma salida eléctrica con otros equipos para evitar el calentamiento e incendios.

No lo use con las manos mojadas para evitar descargas eléctricas.



Para evitar riesgos, si el cable de alimentación está dañado y es necesario cambiarlo, deberá hacerlo el fabricante, un representante del servicio técnico o una persona calificada.

Se recomienda altamente instalarlo con un disyuntor de fuga a tierra (ELCB) o un dispositivo residual actual (RCD) para evitar descargas eléctricas o incendios.



Este equipo deberá conectarse a tierra para evitar descargas eléctricas o incendios.



En caso de emergencia o condiciones anormales (olor a quemado, etc.), corte la alimentación de energía y consulte al distribuidor autorizado.

Evite descargas eléctricas desconectando la alimentación eléctrica cuando:

- Antes de limpiarlo o repararlo.
- Largo periodo en desuso.
- Tormentas eléctricas especialmente violentas.



PRECAUCIÓN

UNIDAD INTERIOR Y UNIDAD EXTERIOR



No limpie la unidad interior con agua, benceno, disolvente o limpiador en polvo.

No utilice la unidad para otros fines, como la conservación de alimentos.

No utilice ningún equipo combustible delante de la salida de aire para evitar que se propague un incendio.

No se esponga directamente al aire frío durante un periodo prolongado de tiempo.

No se sienta o pare sobre la unidad, se podría caer accidentalmente.



No toque la filosa aleta de aluminio, las piezas filosas pueden causar lesiones.



No encienda la unidad cuando encere el suelo. Después de encerrar, airee la habitación correctamente antes de usar la unidad.

No instale la unidad en áreas aceitosas y ahumadas.



Asegúrese de que el tubo de drenaje esté conectado correctamente. Si no es así, se podrían producir fugas.

Ventile la habitación con regularidad.

Después de un largo periodo de uso, asegúrese de que la ranura de instalación no se encuentre deteriorada, para evitar que la unidad se caiga.

MANDO A DISTANCIA



No utilice pilas recargables (Ni-Cd). Podría dañar el control remoto.



Extraiga las pilas si no va a utilizar la unidad durante un periodo prolongado de tiempo.

Para que el mando a distancia funcione bien, es necesario insertar las pilas según la polaridad indicada.

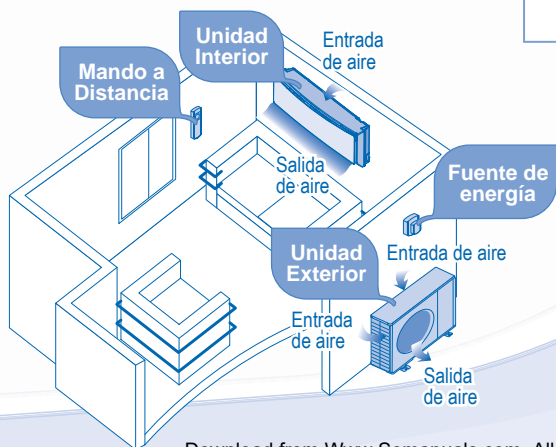

SISTEMA DE AIRE ACONDICIONADO MÚLTIPLE

Unidad dividida exterior múltiple
(CU-2S18JBU)

DEFINICIÓN

Los sistemas de aire acondicionado múltiple ahorran espacio permitiéndole conectar varias unidades interiores a una sola unidad exterior.

UNIDAD INTERIOR

- Es posible manejar las unidades interiores individualmente o simultáneamente. La prioridad de modo de funcionamiento se le da a la unidad que se conectó primero.
- Durante el funcionamiento, los modos de calefacción y refrigeración no podrán ser activados al mismo tiempo para diferentes unidades interiores. El indicador de encendido parpadea para indicar que la unidad interior está preparada para un modo de funcionamiento diferente.

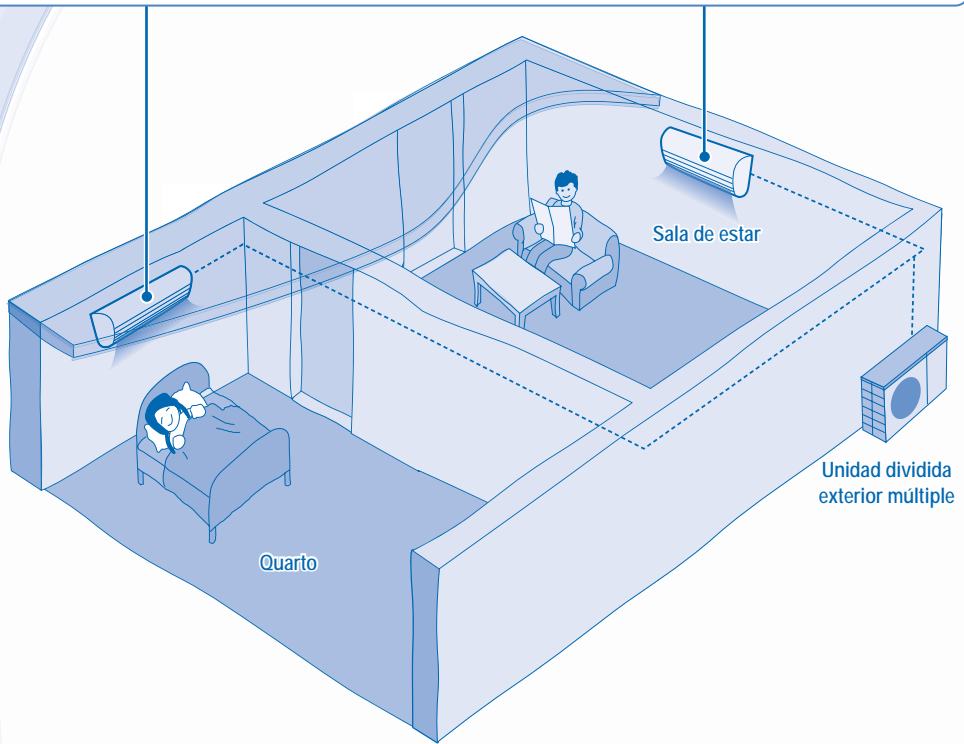

FUENTE DE ENERGÍA

| | Modelo | Voltaje asignado | Voltaje asignado |
|--------------------------|-------------------------------------|------------------|------------------|
| Sistema Partido Singular | CS-S9JKUW / CU-S9JKU | 15 Amps | 208/230V |
| | CS-S12JKUW / CS-S9JKU | 15 Amps | |
| | CS-S18JKU / CU-S18JKU | 20 Amps | |
| | CS-S22JKU / CU-S22JKU | 25 Amps | |
| Sistema Partido Múltiple | CS-S9JKUW, CS-S9JKUW / CU-2S18JBU | 25 Amps | 208/230V |
| | CS-S9JKUW, CS-S12JKUW / CU-2S18JBU | | |
| | CS-S12JKUW, CS-S12JKUW / CU-2S18JBU | | |

UNIDAD INTERIOR



PRECAUCIÓN

- Apague la unidad antes de limpiarla.
- No toque la aleta de aluminio, las partes afiladas pueden causar heridas.

INSTRUCCIONES DE LAVADO

- No utilice benceno, disolvente o limpiador en polvo.
- Utilice sólo jabones (\approx pH7) o detergentes domésticos neutros.
- No utilice agua con una temperatura superior a 104°F.

INDICACIONES

- Para garantizar el desempeño óptimo de la unidad, el mantenimiento de limpieza debe llevarse a cabo durante intervalos regulares. Una unidad sucia podría provocar un funcionamiento inadecuado y que usted vea el código de error "H99". Por favor, consulte su distribuidor autorizado.

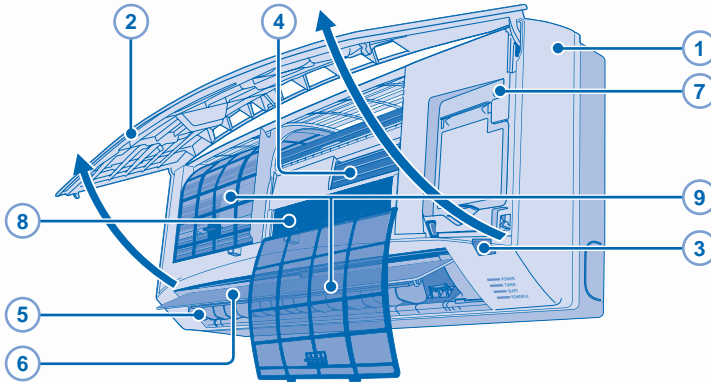

1 UNIDAD INTERIOR

- Limpie la unidad suavemente con un paño suave y seco.

2 PANEL FRONTAL

- Retire el panel frontal
- Levante y tire del panel frontal para retirarlo.
 - Lávelo con cuidado y séquelo.

Cierre el panel frontal



- Pulse hacia abajo los dos extremos del panel frontal para cerrarlo herméticamente.

3 RECEPTOR DE CONTROL REMOTO

4 ALETA DE ALUMINIO

5 REJILLA DE DIRECCIÓN DE CORRIENTE DE AIRE HORIZONTAL

S9JKUW, S12JKUW

- Manualmente ajustable.



S18JKU, S22JKU

- No lo ajuste manualmente.

6 REJILLA DE DIRECCIÓN DE CORRIENTE DE AIRE VERTICAL

- No lo ajuste manualmente.

7 BOTÓN DE ENCENDIDO/APAGADO AUTOMÁTICO (AUTO OFF/ON)

- Utilice cuando el mando a distancia está extraviado o funciona mal.

| Acción | Modo |
|--|---------------------------|
| Pulsar una vez. | Funcionamiento automático |
| Presione y mantenga hasta que escuche un pitido, luego suéltelo. | Enfriamiento |
| Presione el botón para apagar. | |

8 FILTRO DE PURIFICADOR DE AIRE



Limpie con aspiradora el filtro de Purificador de Aire.

- Se recomienda limpiar el filtro cada 6 meses.
- Cambie el filtro cada 3 años o reemplace los filtros dañados. N° de referencia: CZ-SA20P

9 FILTROS DE AIRE

- Es necesario limpiar los filtros de aire cada dos semanas.
- Lave/enjuague los filtros con agua, con cuidado para evitar dañar la superficie del mismo.
- Secar minuciosamente los filtros a la sombra, lejos del fuego o la luz solar directa.
- Reemplace los filtros dañados.

MANDO A DISTANCIA

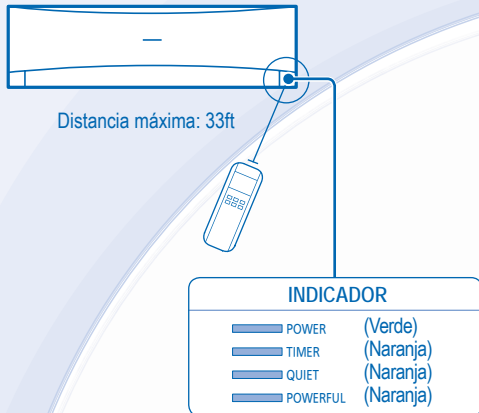

Pulse el botón del control remoto

1 ENCENDER O APAGAR LA UNIDAD

- Por favor esté al tanto de la indicación OFF en la pantalla del mando a distancia para impedir que la unidad arranque se detenga incorrectamente.

2 PARA AJUSTAR LA TEMPERATURA

- Gama de selección: 60°F ~ 86°F.
- El funcionamiento de la unidad dentro de la temperatura recomendada podría resultar en el ahorro de energía.
MODO FRÍO : 78°F ~ 82°F.
MODO DESHUMIDIFICACIÓN : 2°F ~ 4°F menos que la temperatura ambiente.

3 SELECCIONAR MODO DE OPERACIÓN

MODO AUTOMÁTICO - Para su conveniencia

- Durante la selección del modo de funcionamiento el indicador de encendido parpadea.
- La unidad selecciona el modo de funcionamiento cada 30 minutos de acuerdo con la configuración de temperatura, temperatura exterior o temperatura ambiente (Para el sistema dividido simple).
- La unidad selecciona el modo de funcionamiento cada 3 horas de acuerdo con la configuración de temperatura, temperatura exterior o temperatura ambiente (Para el sistema dividido múltiple).

MODO FRÍO - Para disfrutar de aire frío

- Use cortinas para proteger de luz solar y el calor exterior y así reducir el consumo eléctrico durante el modo de frío.

MODO DESHUMIDIFICACIÓN - Para deshumidificar el ambiente

- La unidad funciona en la velocidad de ventilador baja para proporcionar una agradable refrigeración.

4 PARA SELECCIONAR LA VELOCIDAD DEL VENTILADOR (5 OPCIONES)

FAN SPEED 

- Para AUTO (automático), la velocidad de ventilador de interior es ajustada automáticamente según el modo de operación.

5 PARA AJUSTAR LA DIRECCIÓN VERTICAL DE LA CORRIENTE DE AIRE (5 OPCIONES)

AIR SWING 

- Mantiene la habitación ventilada.
- En el modo FRÍO/SECAR, si AUTOMÁTICO está configurado, la rejilla gira hacia arriba/abajo automáticamente.

6 PARA REGULAR LA DIRECCIÓN DE LA CORRIENTE DE AIRE (5 OPCIONES)

(PÁGINA 15)
AIR SWING 

AIR SWING 

- Mantiene la habitación ventilada.
- En el modo FRÍO/SECAR, si AUTOMÁTICO está configurado, la rejilla gira hacia la izquierda/derecha y arriba/abajo automáticamente.

Pantalla del mando a distancia

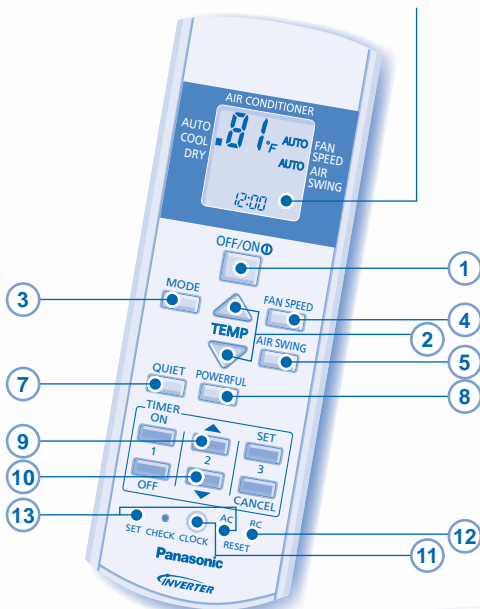

7 PARA DISFRUTAR DE UN AMBIENTE TRANQUILO 

- Esta operación reduce el ruido de corriente de aire.

8 ALCANZAR TEMPERATURA RÁPIDAMENTE 

- Sistema Partido Singular: Esta operación para automáticamente después de 20 minutos.
- Sistema Partido Múltiple: Presione el botón otra vez o apague la unidad para parar esta operación.

9 Mantenga pulsado por 5 segundos para oscurecer o restablecer el brillo del indicador de la unidad.

10 Mantenga pulsado aproximadamente 10 segundos para mostrar la temperatura en °C o °F.

11 Presione y sostenga durante aproximadamente 5 segundos para mostrar el formato de 12 (am/pm) o 24 horas.

12 Presione para restablecer el ajuste de fábrica del mando a distancia.

13 No utilizado en operaciones normales.

NOTAS



- Se puede activar en todos los modos y se puede cancelar pulsando de nuevo el botón respectivo.





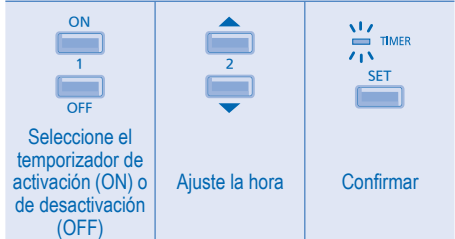

- No se puede seleccionar al mismo tiempo.

PARA AJUSTAR EL TEMPORIZADOR

- Conectar o desconectar la unidad a una hora predeterminada.



- Para cancelar el temporizador de encendido (ON) o el de apagado (OFF), pulse  o  y, después, pulse .
- Cuando el temporizador es ajustado en ON, la unidad puede comenzar (hasta 15 minutos) antes de la hora real programada para alcanzar la temperatura deseada a tiempo.
- La operación de temporizador está basada en la hora programada en el mando a distancia y se repite diariamente. Para el ajuste del reloj, por favor consulte Preparación del Mando a Distancia en la contra portada.
- Si el temporizador es cancelado manualmente o por una caída en el suministro eléctrico, puede restaurar el ajuste anterior (cuando vuelva la electricidad) presionando .

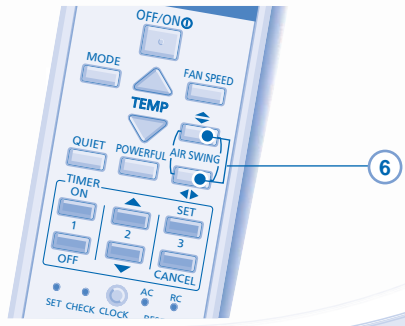

S18JKU, S22JKU

LOCALIZACIÓN DE AVERÍAS

Las siguientes señales no indican un mal funcionamiento.

| SEÑAL | CAUSA |
|---|--|
| Sale neblina de la unidad interior. | ▶ • Efecto de condensación producido durante el proceso de enfriamiento. |
| Se escucha un sonido similar a agua fluyendo durante el funcionamiento. | ▶ • Flujo del refrigerante en el interior de la unidad. |
| Hay un olor extraño en la habitación. | ▶ • Puede ocurrir debido al olor a humedad producido por las paredes, las alfombras, los muebles o las telas de la habitación. |
| El ventilador interior se para de vez en cuando con la velocidad del ventilador automática. | ▶ • Con esto se eliminan los malos olores del ambiente. |
| El aparato tarda varios minutos en funcionar tras volver a encenderlo. | ▶ • El retraso responde a un dispositivo de protección del compresor de la unidad. |
| La unidad exterior emite agua o vapor. | ▶ • Se produce condensación o evaporación en los tubos. |
| El indicador TIMER siempre está encendido. | ▶ • Una vez configurado, el ajuste del temporizador se repite todos los días. |
| El indicador de encendido parpadea antes de encender la unidad. | ▶ • Se trata de un paso preliminar para preparar el funcionamiento cuando se ha ajustado el temporizador de encendido. |
| Sonido seco (de chasquido) durante el funcionamiento. | ▶ • Los cambios de temperatura causan la expansión/contracción de la unidad. |

Compruebe lo siguiente antes de llamar a un técnico.

| SEÑAL | COMPRUEBE |
|--|--|
| La operación frío no funciona eficientemente. | ▶ • Programe la temperatura correctamente. • Cierre todas las puertas y ventanas. • Limpie o sustituya los filtros. • Quite cualquier obstrucción en la entrada y salida de aire. |
| Funcionamiento ruidoso. | ▶ • Compruebe si la unidad ha sido instalada en una inclinación. • Cierre el panel delantero correctamente. |
| El mando a distancia no funciona. (La pantalla está oscura o la señal de transmisión es débil.) | ▶ • Inserte las baterías correctamente. • Reemplace las baterías débiles. |
| La unidad no funciona. | ▶ • Compruebe si el disyuntor está activado. • Compruebe si los temporizadores han sido programados. |
| La unidad no recibe la señal del mando a distancia. | ▶ • Asegúrese de que el receptor no esté obstruido. • Ciertas luces fluorescentes puede interferir con el transmisor de señal. Consulte con un distribuidor autorizado. |

La unidad se detiene y el indicador de tiempo titila.

Use el control remoto para recuperar el código de error.

- 1 Pulse durante 5 segundos.
- 2 Pulse hasta escuchar un pitido y, después, apunte el código del error.
- 3 Pulse durante 5 segundos para abandonar la comprobación.
- 4 Apague la unidad e informe el código de error al distribuidor autorizado.

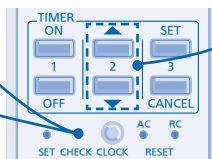

Nota:

- Para cierto error, puede reiniciar la unidad con el funcionamiento limitado con 4 pitidos durante el inicio de la operación.

Información para Usuarios sobre la Recolección y Eliminación de aparatos viejos y baterías usadas



[Información sobre la Eliminación en otros Países fuera de la Unión Europea]

Estos símbolos sólo son válidos dentro de la Unión Europea. Si desea desechar estos objetos, por favor contacte con sus autoridades locales o distribuidor y consulte por el método correcto de eliminación.



Nota sobre el símbolo de la batería (abajo, dos ejemplos de símbolos):



Pb

Este símbolo puede ser usado en combinación con un símbolo químico. En este caso, el mismo cumple con los requerimientos establecidos por la Directiva para los químicos involucrados.

PARA INSPECCIÓN TEMPORAL DESPUÉS DE UN LARGO PERÍODO EN DESUSO

- Verifique las pilas del mando a distancia.
- Compruebe que las tomas de entrada y salida de las rejillas de ventilación no estén obstruidas.
- Tras 15 minutos de funcionamiento, es normal que se produzca la siguiente diferencia de temperatura entre las tomas de entrada y salida de las rejillas de ventilación:
Enfriamiento: $\geq 14^{\circ}\text{F}$

SI NO SE VA A UTILIZAR LA UNIDAD DURANTE UN PERÍODO PROLONGADO DE TIEMPO

- Apague la unidad.
- Extraiga las pilas del mando a distancia.

NO UTILICE LA UNIDAD SI

APAGUE EL SUMINISTRO DE ENERGÍA y luego consulte con el distribuidor autorizado bajo las siguientes condiciones:

- Si escucha ruidos extraños durante el funcionamiento.
- Si entra agua o elementos extraños en el mando a distancia.
- Si hay escapes de agua de la unidad interior.
- Si el interruptor del circuito se abre frecuentemente.
- El cable de alimentación está demasiado caliente.
- Los interruptores o los botones no funcionan correctamente.

MEMO

A series of horizontal dotted lines for writing, spanning the width of the page and following a curved path on the left side.

MEMO

A series of horizontal dotted lines for writing, spanning the width of the page.

QUICK GUIDE/GUÍA RÁPIDA

Remote Control Preparation • Preparación Del Mando A Distancia

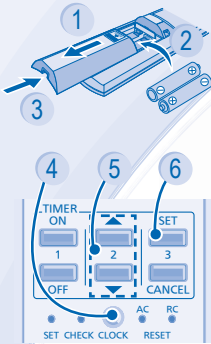

- 1 Pull out • Quite
- 2 Insert AAA or R03 batteries (can be used ~ 1 year) • Inserte pilas AAA o R03 (puede ser usado ~ 1 año)
- 3 Close the cover • Cierre la tapa
- 4 Press CLOCK • Presione CLOCK
- 5 Set time • Ajuste la hora
- 6 Confirm • Confirmar

1

MODE



Select the desired mode.
Seleccione el modo deseado.

2

OFF/ON

Start/stop the operation.
Inicie/detenga el funcionamiento.

3

TEMP

Select the desired temperature.
Seleccione la temperature deseada.

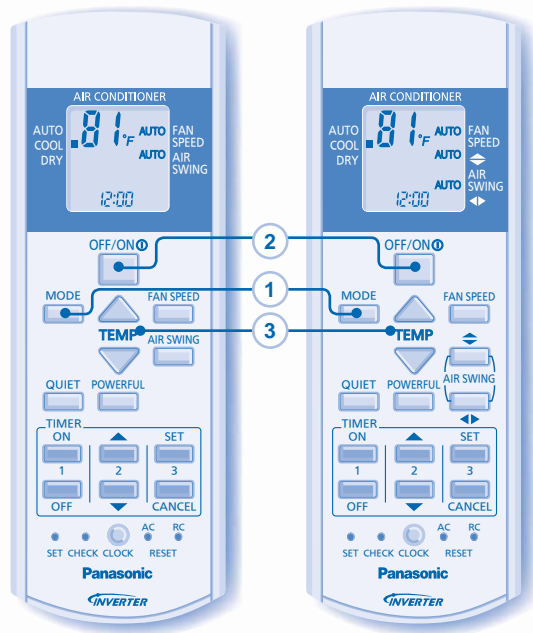

S9JKUW, S12JKUW

S18JKU, S22JKU

Panasonic Corporation

Website: <http://panasonic.net/>

Free Manuals Download Website

<http://myh66.com>

<http://usermanuals.us>

<http://www.somanuals.com>

<http://www.4manuals.cc>

<http://www.manual-lib.com>

<http://www.404manual.com>

<http://www.luxmanual.com>

<http://aubethermostatmanual.com>

Golf course search by state

<http://golfingnear.com>

Email search by domain

<http://emailbydomain.com>

Auto manuals search

<http://auto.somanuals.com>

TV manuals search

<http://tv.somanuals.com>