

Panasonic[®]

Room Air Conditioner

INSTALLATION AND OPERATING INSTRUCTIONS

Model **CW-XC60YU**
CW-XC80YU



Please read these operating instructions thoroughly before using your air conditioner and keep them for future reference.

ENGLISH
ESPAÑOL

For assistance, please call: 1-800-211-PANA (7262) or send e-mail to consumerproducts@panasonic.com or refer to www.panasonic.com

Thank you for purchasing a Panasonic product

Gracias por comprar un producto Panasonic

This **Panasonic** Room Air Conditioner has been designed for maximum energy efficiency and minimal noise while keeping your room comfortably cool.

Este Acondicionador De Aire **Panasonic** ha sido diseñado para mantener la habitación a una temperatura confortable con máxima eficiencia de energía y mínimo ruido.

FEATURES CARACTERÍSTICAS

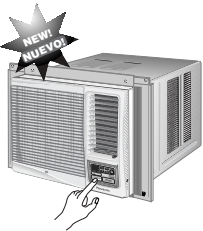

TOUCH CONTROL PANEL
It comes with the added advantage of easy touch pad selection for your convenience.

TABLERO DE INSTRUMENTOS
Ofrece la ventaja de una selección fácil para su comodidad.

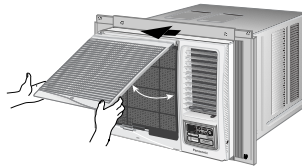

REMOVABLE FRONT INTAKE GRILLE
For quick and easy cleaning.

QUITE LA REJILLA FRONTAL DE LA TOMA DE AIRE
Para rápida y fácil limpieza.



WIRELESS REMOTE CONTROL
The remote control is designed to be user-friendly.

TELECONTROL SIN CABLE
El telecontrol es diseñado para que sea amistosa.

ECONOMY

ECONOMY MODE
One-touch power saving operation for economical cooling.

MODO ECONOMY
Operación de ahorro de electricidad de un toque para refrigeración económica.



e+filter
The e+filter keeps room air cleaner by attracting, and trapping tiny particles that would pass through ordinary filters.

e+filter
El filtro mantiene el aire ambiente más limpio al atraer y atrapar pequeñas partículas que pasan a través de filtros normales.



12-HOUR OFF TIMER
TEMPORIZADOR DE 12 HORAS



RANDOM AUTO RESTART
Automatically restarts the unit after power failure.

ALAZAR DE AUTOARRANQUE
Arranca automáticamente el aparato después de un apagón.

REFERENCE REFERENCIA

Model Number : _____

Número del modelo: _____

Serial Number : _____

(Located on the side of unit)

Número de serie: _____

(Localizado en el costado de la unidad)

Dealer's Name : _____

Nombre del distribuidor: _____

Dealer's Address : _____

Nombre del comerciante: _____

Dealer's Tel : _____

Teléfono del comerciante: _____

Date of Purchase : _____

Fecha de adquisición: _____











Please staple your purchase receipt here for future reference.

Por favor Pegue acá su recibo de compra para un referencia futuro.

© 2000 Matsushita Electrical Co., Ltd. All Right Reserved.

© 2000 Matsushita Electrical Co., Ltd. Derechos Reservados.

CONTENTS CONTENIDO

■ SAFETY PRECAUTIONS	2 ~ 5	
■ PRECAUCIONES DE SEGURIDAD		
■ AIR CONDITIONER INSTALLATION	6 ~ 11	
■ INSTALACIÓN DEL ACONDICIONADOR DE AIRE		
■ PART IDENTIFICATION	12 ~ 14	
■ IDENTIFICACIÓN DE LOS COMPONENTES		
■ PREPARATIONS BEFORE OPERATION	15	
■ PREPARACIÓN ANTES DEL FUNCIONAMIENTO		
■ AIR CONDITIONER OPERATION	16 ~ 19	
■ OPERACIÓN DEL ACONDICIONADOR DE AIRE		
■ HELPFUL INFORMATION	20	
■ INFORMACIÓN ÚTIL		
■ CARE AND MAINTENANCE	21 ~ 23	
■ CUIDADO Y MANTENIMIENTO		
■ ENERGY SAVING HINTS	24 ~ 25	
■ CONSEJOS DE AHORRAMIENTO DE ENERGÍA		
■ BEFORE CALLING FOR SERVICE	26 ~ 27	
■ ANTES DE LLAMAR PARA MANTENIMIENTO		
■ PRODUCT SPECIFICATIONS	28	
■ ESPECIFICACIONES DEL PRODUCTO		

SAFETY PRECAUTIONS PRECAUCIONES DE SEGURIDAD

- **Please observe the following safety precautions when using your air conditioner.**
Failure or negligence in observing these safety precautions could cause fire, electrical shock or personal injury.
- **Por favor observe las siguientes precauciones de seguridad cuando use su acondicionador de aire.**
Si usted no observa las precauciones, puede resultar en incendio, choque eléctrico o heridas personales.



This symbol (with a white background) denotes an action that is **PROHIBITED**.

Este símbolo (con un fondo blanco) denota una acción que es **PROHIBIDO**.



These symbols (with a blue background) denote actions that are **COMPULSORY**.

Estos símbolos (con fondo azul) denotan acciones que son **OBLIGATORIAS**.

Installation Precautions

Precauciones de Instalación



- Due to the weight of this product, we recommend that you have a helper to assist in the installation. To avoid injury, use the proper method of lifting. Avoid any sharp edges.

- Debido a que este producto es muy pesado, le recomendamos que tenga un asistente para ayudarlo en la instalación. Para evitar lesiones, use un modo propio para levantarlo. Aléjese de los bordes afilados.



- Make sure the window frame to be used can properly support this product.

- Asegúrese que el marco de la ventana que se usará puede soportar apropiadamente este producto.



- This product must be installed in accordance with all local codes and ordinances.

- Este producto debe ser instalado de acuerdo con las leyes y regulaciones locales.



- Do not install the unit in places where inflammable gas, fumes or soot may be generated.

- No instale la unidad cerca de lugares, donde puedan ser producidos gases inflamables, emanaciones de humo u hollín.

Power Supply

Suministro de Electricidad

Time Delay Fuse : 15 Amps
Fusible de Retardo : 15 Amp

Rated Voltage : 115V
Voltaje : 115V

Socket Type
Tipo de enchufe



Line Cord Plug
Cable de Alimentación de Corriente



Operation Precautions

Precauciones de Operación



- Operate your air conditioner from a stable 115 volt AC supply.

- Haga funcionar su acondicionador de aire desde una fuente de alimentación de CA de 115 voltios.



- Plug into a separate 15 amp grounded outlet only.

- Enchúfelo sólo en un tomacorriente separado de 15 amp con conexión a tierra.



- Use of extension cords

- Avoid using extension cords. If there are no alternatives, ensure that the cord is a UL listed 3-wire grounding type, rated 125 volts with a minimum current-carrying rating of 15 amps, number 14 or heavier wire.

- Utilización de cables de extensión
No use cables de extensión. Si no existiera otra posibilidad, debería ser un cable de 3 alambres con conexión a tierra de tipo UL, de 125 voltios con un amperaje mínimo de 15 amp, de alambre número 14 o mayor.



- Use a 15 amp time delay fuse or a circuit breaker.

- Use un fusible de retardo de 15 amp o un interruptor automático.



- Do not switch off by unplugging the power plug while it is operating. Press the OFF/ON pad to "OFF" before unplugging.

- No desconecte desenchufando el enchufe de alimentación mientras esté funcionando. Presione el botón OFF/ON para desconectar antes de desenchufar.

OPERATION PRECAUTIONS PRECAUCIONES DE OPERACIÓN



WARNING ADVERTENCIA

This sign warns of risk of death or serious injury.

Esta señal indica riesgo de peligro de muerte o lesiones serias.

- Do not modify the length of the power cord or use an extension cord.
- No modifique el largo de cable de suministro de poder ni use cables de extensión.



It could cause electrical shock or fire.
Podría causar una descarga eléctrica.

- Do not touch or operate with wet hands. Do not modify or damage the cord.
- No toque ni opere con las manos mojadas. No modifique o dañe el cable eléctrico.



It could cause electrical shock or fire.
Podría causar una descarga eléctrica.

- Do not turn on the unit by inserting the power plug. Do not switch off the unit by pulling out the power plug.
- No opere la unidad insertando el enchufe principal. No apague la unidad sacando el enchufe principal.

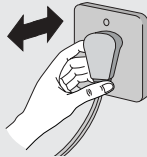

It could cause electrical shock or fire.
Podría causar una descarga eléctrica.

- Plug in properly before operating and use a specified power cord.
- Enchufe adecuadamente antes de operar y utilice un cable especificado.

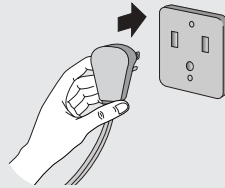

It could cause electrical shock or fire.
Podría causar una descarga eléctrica.

- If abnormal conditions (burnt smell, etc) occur, switch off and remove the power plug.
- Si detecta una situación anormal (por ejemplo, olor a quemado), pare el acondicionador de aire y quite el enchufe principal.

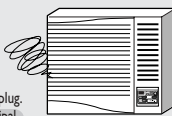

Switch off the breaker and remove the power plug.
Apague el interruptor y quite el enchufe principal.

The heat generated could cause electrical shock or fire.
Please consult an authorized dealer or servicenter.

El calor generado podría causar una descarga eléctrica o un incendio.
Por favor consulte a su comerciante autorizado o servicio técnico.

- Avoid an extended period of direct airflow.
- Evite estar un largo tiempo expuesto directamente a la corriente de aire.

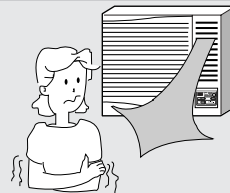

It could lead to health problems.
Podría llevar a problemas de salud.

- Do not insert sticks, fingers or any other object into the unit.
- No inserte palos, dedos o cualquier otra clase de objeto en la unidad.

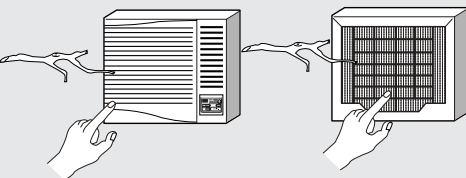

It could lead to physical injury as well as damage to the unit.
Podría causar alguna herida física así como también dañar la unidad.

- Do not try to repair the unit yourself.
- No intente reparar la unidad usted mismo.

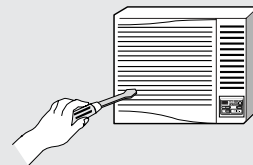

It could lead to fire or cause an electrical shock.
Please call an authorized dealer or servicenter.

Podría llevar a causar un incendio o una descarga eléctrica.
Por favor consulte a su comerciante autorizado o servicio técnico.

SAFETY PRECAUTIONS PRECAUCIONES DE SEGURIDAD

OPERATION PRECAUTIONS PRECAUCIONES DE OPERACIÓN



CAUTION CUIDADO

This sign warns of injury or damage to property.

Esta señal indica peligro de lesiones o daño a la propiedad.

- Switch off the breaker and remove the power plug from the socket if the unit will not be operated for a long period, such as while on vacation.
- Apague el interruptor y quite el enchufe principal, si no utilizará la unidad por un largo tiempo, como durante las vacaciones.

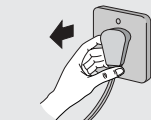

Switch off the breaker and remove the power plug.
Apague el interruptor y quite el enchufe principal.

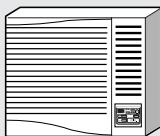

Dust accumulated on the plug pin may cause over-heating and fire.

El polvo acumulado en el enchufe puede causar sobre calentamiento e incendio.

- Do not use the unit for any other purpose than its intended use.
- No utilice la unidad para cualquier otro propósito que el destinado.

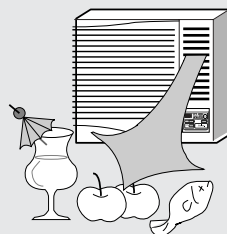

Do not use for cooling or preservation purposes. It will affect food quality.

No use para fines de enfriar o preservar alimentos. Podría afectar la calidad de estos.

- Do not remove the power plug by pulling the cord.
- No quite el enchufe principal de alimentación tirando del cable.

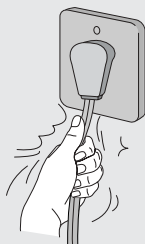

Hold the power plug when disconnecting the power plug from the wall outlet.

Sujete el enchufe principal cuando desconecte el enchufe principal de la salida de la pared.

- Do not block the air intake and outlet vanes.
- No bloquee la salida ni entrada de aire.

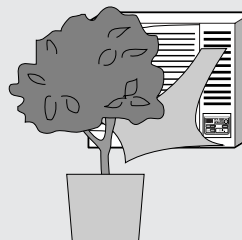

Cooling performance will be affected.

El proceso de enfriamiento será afectado.

- Pay attention to any wear damage on the unit caused by extensive usage.
- Ponga atención a cualquier daño por desgaste en la unidad causado por un uso extensivo.

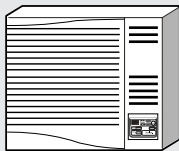

Ensure that the necessary repairs are carried out.

Asegúrese de que los reparos necesarios sean llevados a cabo.

- Do not splash or direct water at the unit.
- No moje la unidad ni exponga al agua.

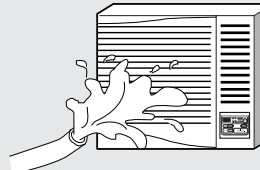

It could cause electrical shock.

Podría causar una descarga eléctrica.



**CAUTION
CUIDADO**

This sign warns of injury or damage to property.

Esta señal indica peligro de lesiones o daño a la propiedad.

- Ventilate the room occasionally where the unit is installed.
- Ventile ocasionalmente el cuarto donde la unidad esta instalada.

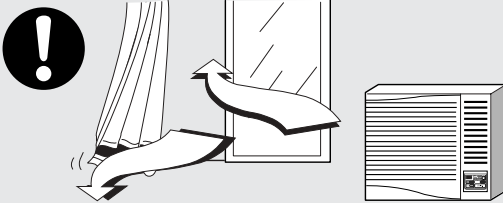

Since windows are kept closed, it does good to open them periodically to ventilate the room.

Cuando las ventanas son mantenidas cerradas, es bueno abrirlas para ventilar el cuarto.

- Do not expose the unit to direct sunlight during operation.
- No exponga la unidad a la luz solar, mientras esta funcionando.

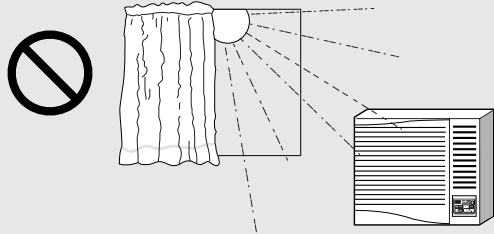

Cooling performance will be affected, thus increasing power consumption.

El proceso de enfriamiento será afectado, así se incrementará el consumo de electricidad.

- Do not operate the unit without the air filter or when the front intake grille has been removed.
- No opere sin el filtro de aire o cuando la rejilla frontal de toma de aire haya sido removida.

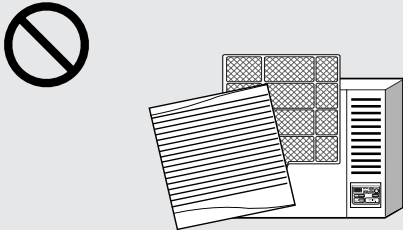

It could cause dust to accumulate on the heat exchanger.

Podría causar acumulación de polvo en el intercambiador de calor.

- Do not place any objects on the unit.
- No coloque objetos en la unidad.

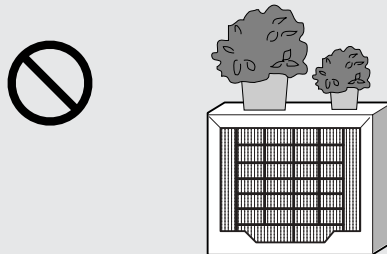

The object may fall off or the weight of it could cause the unit to collapse.

El objeto podría caerse o el peso del mismo podría causar un colapso en la unidad.

- Remove the plug when cleaning the unit.
- Desconecte el enchufe cuando se limpie la unidad.

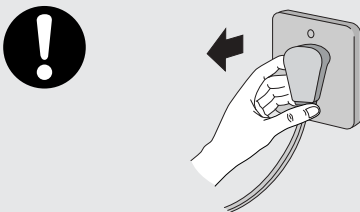

This is to prevent injury caused by the rotating fan in the unit.

Esto es para prevenir lesiones debido al ventilador de la unidad.

- Do not operate any combustion equipment near the unit's airflow area.
- No coloque ningún equipo de combustible en el paso del flujo de aire de la unidad.

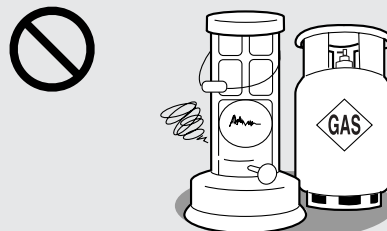

Incomplete combustion due to the air flow could cause toxic gas (CO) poisoning.

La combustión deficiente debido a la corriente de aire podría causar envenenamiento por gases tóxicos (CO).

AIR CONDITIONER INSTALLATION

INSTALACIÓN DEL ACONDICIONADOR DE AIRE

CAUTION CUIDADO

Please remove the shipping blocks fixed to the compressor and front grille before installation.

Por favor remueva los tacos de envío fijados en el compresor y la rejilla frontal antes de la instalación.

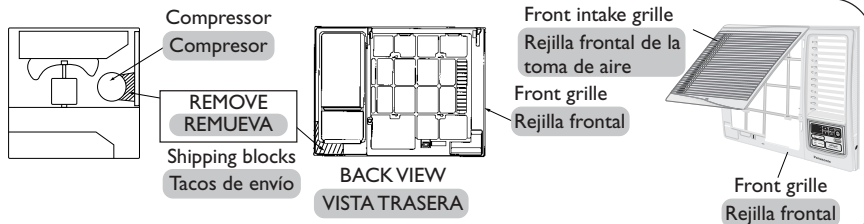

INSTALLATION BOX CONTENTS CONTENIDO DE LA CAJA DE INSTALACIÓN

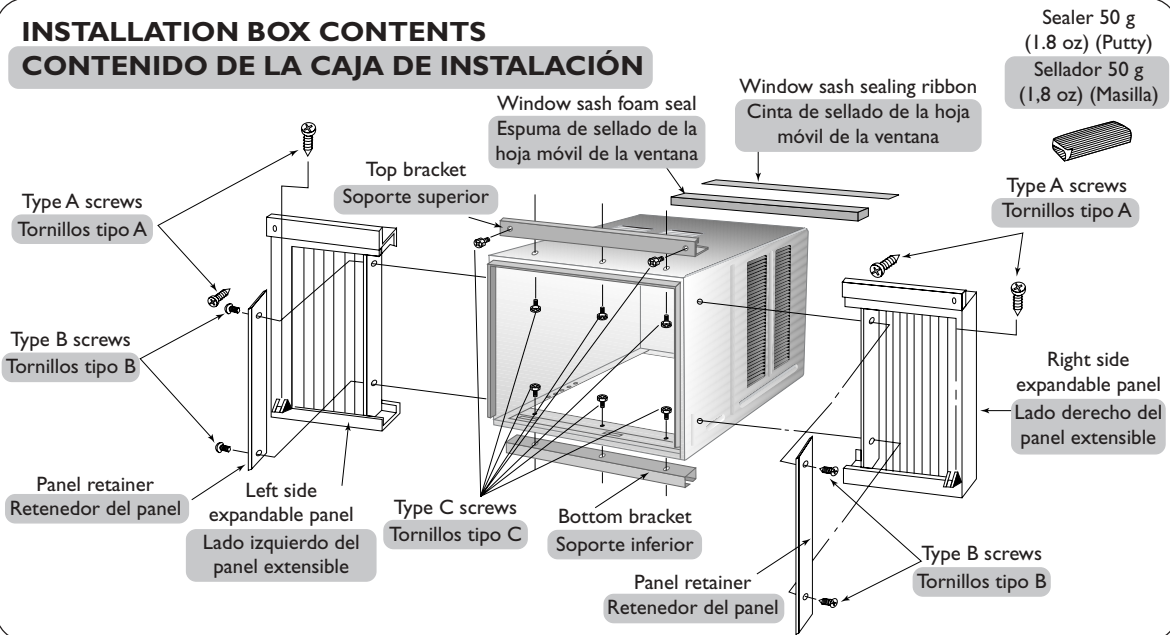

SCREWS FURNISHED TORNILLOS SUMINISTRADOS

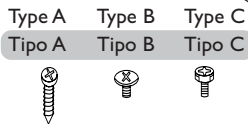

Type Tipo	Part no. Parte no.	Remarks Comentario	Qty. Cantidad
A	CWH55207A	Wood Screw Tornillo para madera	6
B	CWH55330	Tapping Screw Tornillo de rosca	4
C	CWH55222A	Machine Screw Tornillo para metales	8

SUGGESTED TOOL LIST LISTA DE HERRAMIENTAS SUGERIDAS

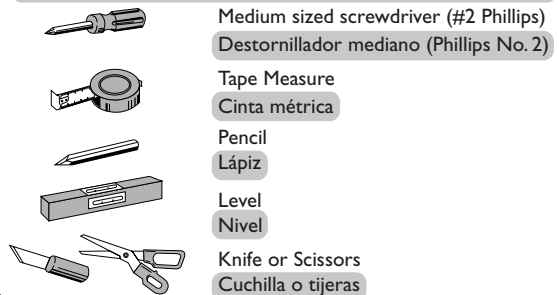

ACCESSORIES ACCESORIOS

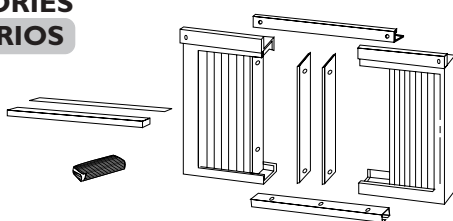

- (6 pcs)
(6 piezas)
- (4 pcs)
(4 piezas)
- (8 pcs)
(8 piezas)
- (8 pcs)
(8 piezas)

Note : Check that none of the accessories are missing.

Nota : Compruebe que no falte ninguno de los accesorios.

SELECT THE BEST LOCATION (Single or Double hung window)

ELIJA LA MEJOR UBICACIÓN (Ventana de guillotina simple o doble)

SIDE VIEW
VISTA
LATERAL

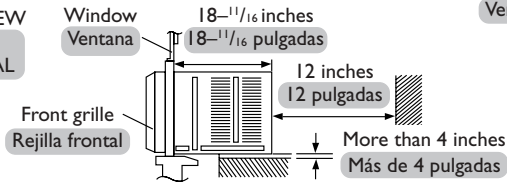

Indoor side
Lado interior

Outdoor side
Lado exterior

Window
Ventana

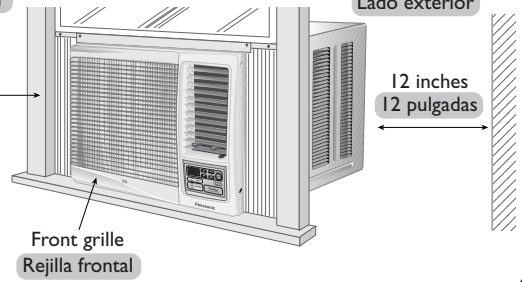

Front grille
Rejilla frontal

WINDOW REQUIREMENTS

REQUISITOS DE LA VENTANA

- Hot sun rays hitting the outside surface of the cabinet will create considerable heat load. If the outside of the cabinet is exposed to direct sunlight, consider building an awning to shade the cabinet while providing ample area for the heated air to be exhausted from the condenser (both sides) and the top.

This unit is designed for installation in standard double hung windows. However, it may also be installed in a sliding window using the optional installation kit (ME-68S and CZ-MW4-P) available through your local dealer or parts distributor.

NOTE: The unit may also be installed "through the wall". You should, however, observe standard carpentry practices and frame the opening without violating local ordinances.

- Los rayos solares que tocan la superficie exterior de la caja crearán una considerable carga de calor. Si la parte que da al exterior de la caja está bajo la luz directa del sol, considere el construir un toldo para dar sombra pero dejando espacio suficiente para que el aire caliente pueda ser expulsado del condensador (en ambos lados) y parte superior.

Este aparato está diseñado para ser instalado en ventanas levadizas dobles. Sin embargo, se pueda instalar también en una ventana de corredora utilizando los avíos de instalación optativos (ME-68S y CZ-MW4-P) que están disponibles por medio de su comerciante local o distribuidor de partes.

NOTA: Esta unidad también se puede instalar a través de la pared. En este caso, se deberán realizar trabajos de carpintería y construir una estructura en la abertura de acuerdo con los reglamentos locales.

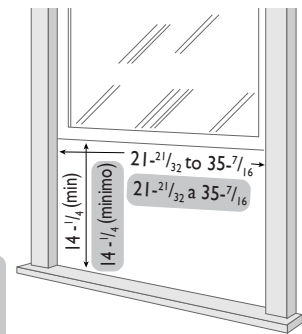

PREPARATION OF AIR CONDITIONER CHASSIS

PREPARACIÓN DEL CHASIS DEL ACONDICIONADOR DE AIRE

1 Remove the front intake grille

Quite la rejilla frontal de la toma de aire

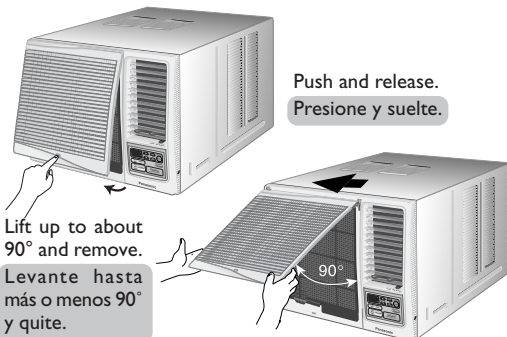

Lift up to about 90° and remove.

Levante hasta más o menos 90° y quite.

Slide the front intake grille slightly to the left to unhook the tabs.

Deslice la rejilla frontal de toma de aire un poco a la izquierda para descolgar las lengüetas.

Push and release.
Presione y suelte.

2 Remove the air filter

Quite el filtro de aire

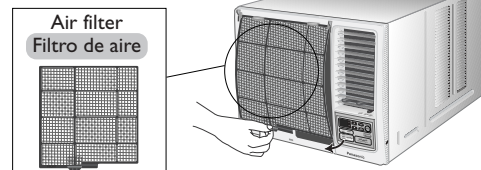

Tilt up and pull out the air filter by the holder.

Incline y saque el filtro por el soporte.

NOTE: It is much easier, and also safer, to install the empty cabinet into a window first and we suggest that you follow this procedure.

NOTA: Es mucho más fácil y también más seguro instalar primero la caja vacía en la ventana. Nosotros sugerimos, que lo haga así.

AIR CONDITIONER INSTALLATION

INSTALACIÓN DEL ACONDICIONADOR DE AIRE

3 Remove the front grille

Quite la rejilla frontal

- Remove the adhesive tape from all sides of the front grille.
- At bottom right side of the front grille, press inward on cabinet near the power cord, and pull the grille outward to the right until right tab releases.
- At the bottom left side, push inward on cabinet and pull the grille outward to the left to release the left tab.
Do not pull the bottom edge toward you more than 3 inches to prevent the two top tabs from damage.
- Slide the front grille upwards to free the two top tabs from slots at the top of the cabinet.

Front grille

Rejilla frontal

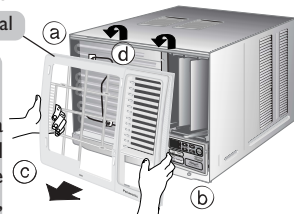

- Quite las cintas adhesivas de los lados de la rejilla frontal.
- En la parte inferior derecha de la rejilla frontal, presione hacia dentro en el mueble al lado del cordón de alimentación y tire de la rejilla hacia fuera, hacia la derecha, hasta desenganchar la lengüeta derecha.
- En el lado inferior izquierdo, presione hacia dentro en el mueble y tire de la rejilla hacia fuera, hacia la izquierda, para desenganchar la lengüeta izquierda.
No tire del borde inferior, hacia usted, más de 3 pulgadas para impedir que las dos lengüetas superiores se dañen.
- Deslice la rejilla frontal hacia arriba para liberar las dos lengüetas superiores de las ranuras en la parte superior del mueble.

4 Remove the chassis locking brackets

Quite los soportes que cierran el chasis

Unscrew and remove the chassis locking brackets (1 chassis grounding screw and 2 screws). Keep for later use.

Desatornille y quite los soportes que cierran el chasis (1 tornillos del chasis a tierra y dos tornillos). Guardelos para futuro uso.

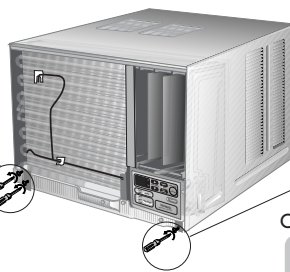
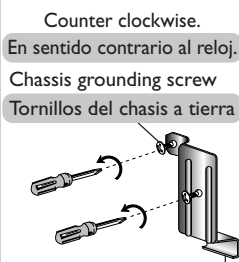

Counter clockwise.
En sentido contrario al reloj.

Chassis locking brackets
Soportes que cierran el chasis

5 Slide the chassis out from the cabinet

Deslice el chasis hacia afuera del caja

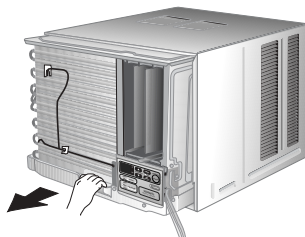

HOW TO ASSEMBLE THE EXPANDABLE PANELS (LEFT & RIGHT)

COMO ARMAR LOS PANELES EXPANSIBLES (IZQUIERDO Y DERECHO)

Attach the top and bottom bracket to the cabinet using screw type C (6 pcs).

Fije los retención superior e interior a el caja utilizando tornillos tipo C (6 piezas).

Top bracket

Soporte superior

Bottom bracket

Soporte inferior

Panel retainer

(The panel retainers are packed in the folds of the expansion panels.)

Retenedor del panel

(Las placas de retención del panel están empacadas en los pliegues de los paneles expansibles.)

Insert expandable panels into the top and bottom brackets.

Inserte los paneles expansibles en los soportes de arriba abajo.

Attach a panel retainer on the first fold of each expansion panel and secure panel retainers to cabinet using screw type B (2 each).

Inserte la placa de retención del panel dentro del primer pliegue de cada uno de los paneles expansibles y retenedor del panel al caja usando los tornillos tipo B (2 cada uno).

CABINET INSTALLATION INSTALACION DEL CAJA

- 1 Cut the "Sealing Ribbon" to the proper length, and attach it along the bottom edge of the bottom window sash.

Corte la cinta de sellar del largo apropiado y colóquela a lo largo de la parte inferior de la ventana de guillotina.



- 2 To prevent condensation water from dripping inside, the cabinet should be installed level or very slightly tilted to the outside.

Para prevenir que el agua de condensación gotee dentro, el caja debe ser instalada al nivel o con una muy ligera inclinación desde adentro hacia fuera.

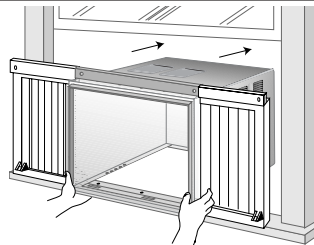

- 3 Secure the cabinet using screws.

Fije la caja usando los tornillos.

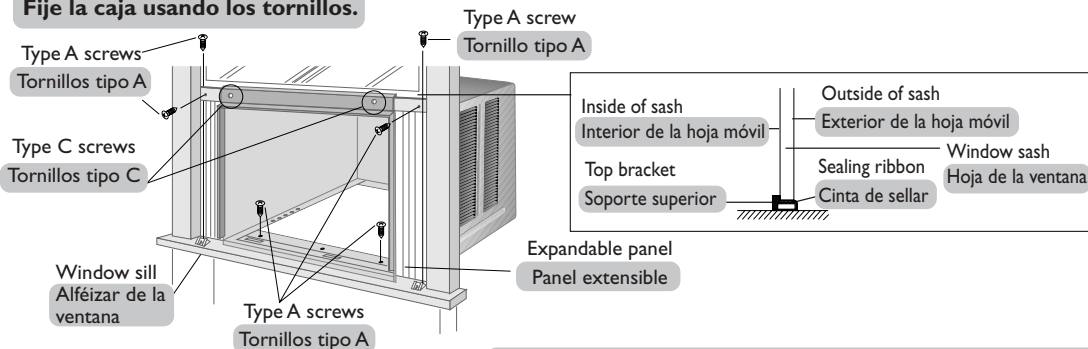

- Expand the expandable panel fully into the grooves of the window frame, secure the expandable panel, left, right and top mounting frames to the bottom of the window sash using 6 type A screws and 2 type C screws.
- Secure the cabinet using 2 type A wood screws.
- Cut the window sash foam seal to the proper size and seal the opening between the top of the inside window sash and the outside window sash.

Note : If a gap exists between the unit and window sash, you may use "Sealer" supplied with the installation kit for a better seal.

- Expande el panel extensible completamente dentro del marco de la ventana, asegúrelo a la parte inferior de la hoja de la ventana por la izquierda, a la derecha y por la parte superior, usando 6 tornillos tipo A y 2 tornillos del tipo C.
- Fije la caja usando 2 tornillos para madera tipo A.
- Corte la cinta para sellar de la hoja de la ventana del tamaño correcto y selle la abertura entre la parte superior del interior y del exterior de la hoja de la ventana.

Nota : Si existiera un espacio entre la unidad y la hoja de la ventana, puede usar el sellador que está dentro del paquete de instalación, para obtener un mejor sellado.

CHASSIS INSTALLATION INTO THE CABINET INSTALACIÓN DEL CHASIS DENTRO DE LA CAJA

- 1 Slide the chassis into the cabinet

Deslice el chasis dentro del caja

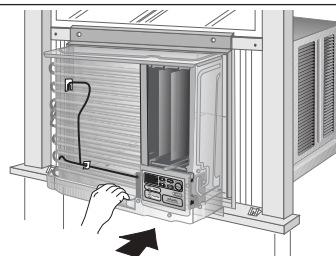

AIR CONDITIONER INSTALLATION INSTALACIÓN DEL ACONDICIONADOR DE AIRE

2 Reinstall the chassis locking brackets and retighten the screws

Reinstale las ménsulas de retención del chasis y apriete bien los tornillos

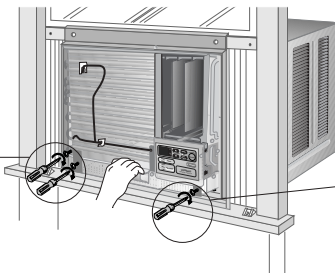
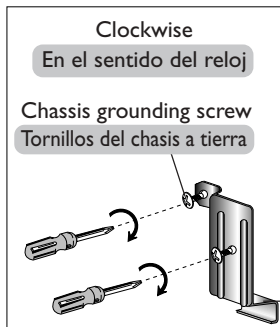

Clockwise
En el sentido del reloj

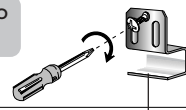

Chassis locking brackets
Soportes que cierran el chasis

INSTALLATION OF THE FRONT GRILLE INSTALACIÓN DE LA REJILLA FRONTAL

Depending upon the location of the AC outlet, route the AC cord to either the left or right side while installing the front grille.

Dependiendo de la ubicación de la toma de CA, dirija el cable hacia la derecha o izquierda mientras instala la rejilla frontal.

- 1 Place the front grille on the cabinet first.
 - 2 Secure the front grille to the main chassis using the screws provided.
- 1 Primero, ponga la rejilla frontal en la caja.
2 Asegure la rejilla frontal a el chasis haciendo uso de los tornillos provistos.

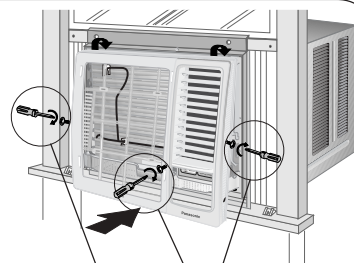

Clockwise
En el sentido del reloj

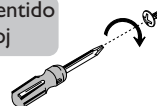



INSERT THE filter INSERTE EL filter FILTRO

Attach the  filter (part no. CZ-SF6P) to the frame.

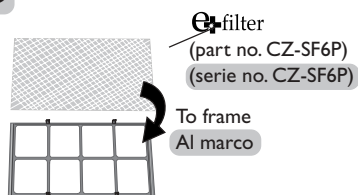
Adjuntar el  filter filtro (serie no. CZ-SF6P) a el marco.



Slot in the  filter and the frame (part no. CZ-SFW6P) to the front grille.

El ranura  filter filtro y el marco (serie no. CZ-SFW6P) a la rejilla frontal.

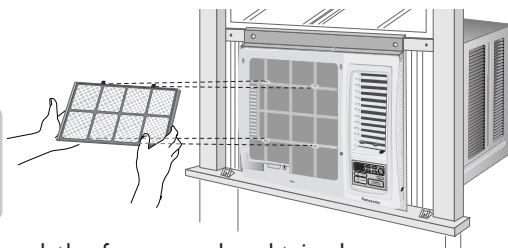

The  filter and the frame can be obtained separately from your nearest servicenter.

El  filter filtro y el marco puede ser obtenido en su servicentro más cercano por separado.

INSERT THE AIR FILTER INSERTE EL FILTRO DE AIRE

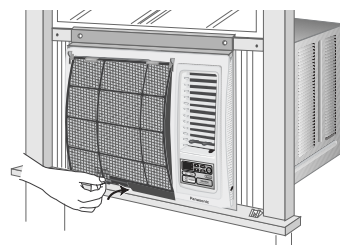

Attach the air filter to the intake grille.

Adjuntar el filtro de aire a la rejilla frontal.

PLACE FRONT INTAKE GRILLE OVER THE FRONT GRILLE

COLOQUE LA REJILLA FRONTAL DE TOMA DE AIRE SOBRE LA REJILLA FRONTAL

Slide the front intake grille slightly to the right to reattach the tabs and then push it down to close tight.

Deslice la rejilla frontal de toma de aire un poco a la derecha para readjustar las lengüetas y luego tire hacia abajo para dejar bien cerrado.

NOTE: A “click” sound can be heard when the front intake grille is pushed down.

NOTA: Se puede escuchar un “click” cuando la rejilla frontal de la toma de aire es empujada hacia abajo.

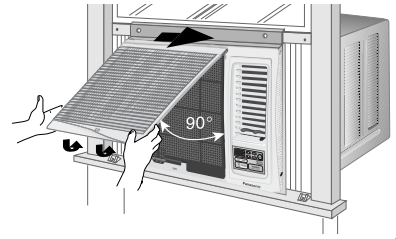

HOW TO ATTACH THE DRAIN PAN (OPTIONAL)

COMO INSTALAR LA BANDEJA DE DRENAJE (OPCIONAL)

Condensed water drainage

Drenaje de agua condensada

This air conditioner employs a “Slinger-Up System” which is designed to splash the condensed water on the condenser coil for maximum cooling efficiency, thus producing a splashing sound.

If the splashing sound annoys you, you can provide an outside drainage by using the following procedure which may, however, cause a small loss of performance.

Note: The cabinet should be installed tilted slightly lower to the rear for necessary condensate drainage. (Max. 1/32”)

Este acondicionador de aire emplea un “Sistema de lanzado” el cual esta diseñado para salpicar el agua condensada en el rollo del condensador para maximizar la eficiencia de enfriamiento, por esto se produce un sonido de salpicadura. Si el sonido de la salpicada le molesta, puede proveer un drenaje externo siguiendo el procedimiento de a continuación que puede, sin embargo, disminuir el grado de funcionamiento.

Nota: El armario debe de estar un poco inclinado, más bajo que la parte trasera para el drenaje necesario de la condensación. (Máxima de 1/32”)

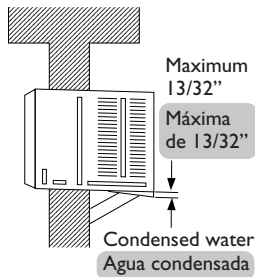

- 1 Slide the chassis out from the cabinet (refer to page 8) and remove the rubber plug.

Deslice el chasis hacia afuera de la caja (diríjase a la página 8) y quite el tapon de goma

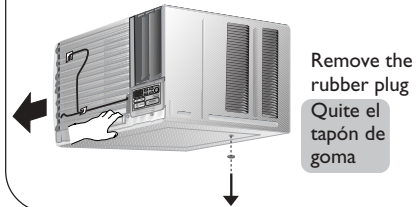

Remove the rubber plug
Quite el tapón de goma

Note: The drain pan (part no. CWH40175) can be obtained from nearest servicenter.

Nota: La bandeja de drenaje (serie no. CWH40175) puede ser obtenido en su servicentro más cercano pagadero.)

- 2 Install the optional drain pan (part no. CWH40175)

Instale la bandeja opcional de drenaje (serie no. CWH40175)

Install the drain pan at the right corner of the cabinet using 2 screws (part no. CWG86C733).

Instale la bandeja de drenaje en la esquina derecha de la caja con dos tornillos (serie no. CWG86C733).

INTERNAL VIEW VISTA INTERIOR

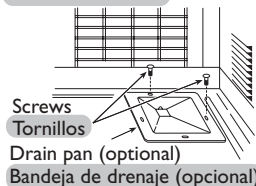

- 3 Connect a drain hose (optional)

Conectar la manguera de drenaje (opcional)

Fit the drain hose to the drain pan.

Inserte la manguera de drenaje a la bandeja de drenaje.

EXTERNAL VIEW VISTA EXTERIOR

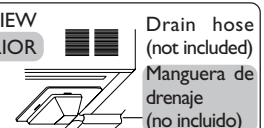

Under-side view with drain pan and hose in place.

Vista inferior con la bandeja de drenaje y la manguera de drenaje ya instaladas.

- 4 Slide the chassis back into the cabinet

Re-install the chassis locking brackets

Deslice el chasis hacia el interior de la caja
Reinstale los soportes de bloqueo del chasis

Note: Drain hose or tubing can be purchased locally to satisfy your particular needs.

Nota: El tubo o la manguera de drenaje puede ser comprado localmente de acuerdo a sus necesidades particulares.

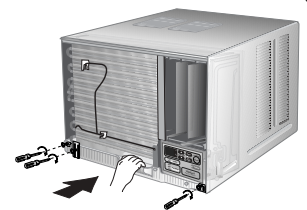

PART IDENTIFICATION

IDENTIFICACIÓN DE LOS COMPONENTES

MAIN UNIT

UNIDAD PRINCIPAL

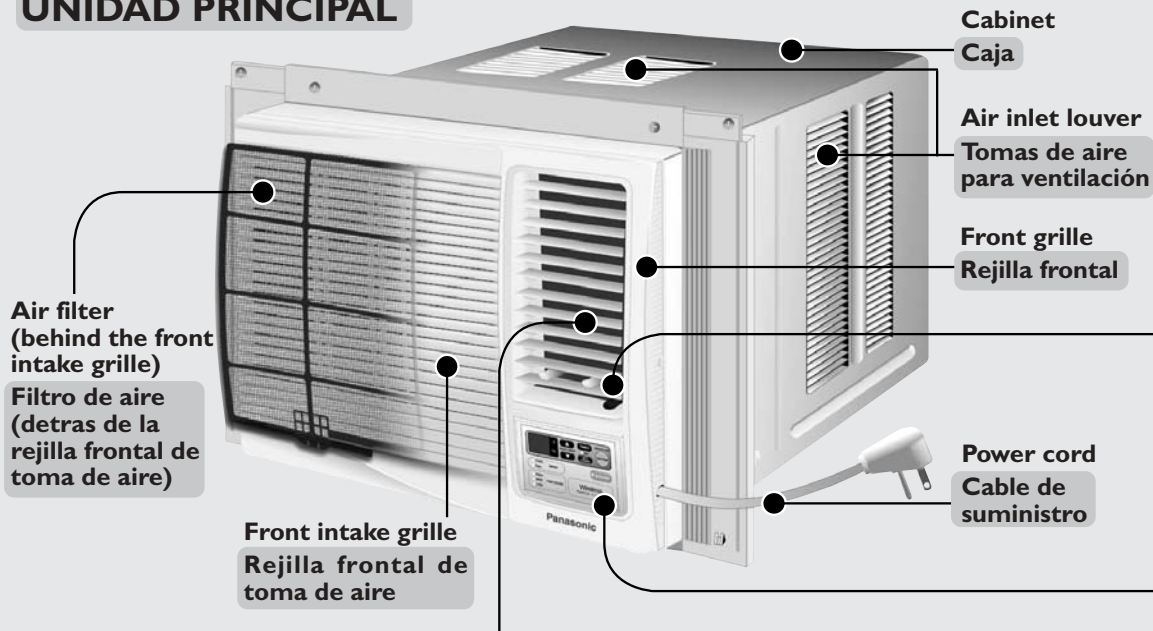

Airflow Direction Vane

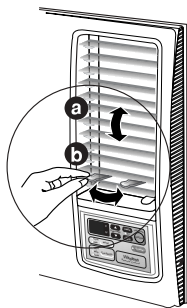

a Vertical Airflow Direction Adjustment Up-Down

The vertical airflow direction vane is controlled by positioning the vane to discharge the air upwards, downwards or straight out.

b Horizontal Airflow Direction Adjustment Side-to-Side

The horizontal airflow direction vane is controlled by positioning the vane to discharge the air to the right, left or straight out.

Veleta de control de dirección de la corriente de aire

a Corriente de aire en dirección vertical de ajuste hacia arriba y hacia abajo

La dirección vertical de la corriente de aire se controla colocando la veleta de manera que descargue la corriente de aire hacia arriba, hacia abajo o de frente.

b Corriente de aire en dirección horizontal de ajuste lateral

La dirección horizontal de la corriente de aire se controla colocando la veleta de manera que descargue la corriente de aire hacia la derecha, hacia la izquierda o de frente.

ACCESSORIES

ACCESORIOS

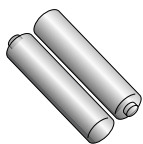

Two "AAA" dry-cell batteries
Dos "AAA" pilas



Remote control
Telecontrol

VENTILATION LEVER PALANCA DE VENTILACIÓN



When the slide lever is in the :

Cuando la palanca se encuentra deslizada en la:



– “OPEN” position, the ventilation door opens to allow air, smoke or odors to be expelled from the room.

– Posición “OPEN”, la puerta de ventilación está abierta para permitir que el aire, humo u olor sean expulsados de la habitación.

When the slide lever is in the :

Cuando la palanca se encuentra deslizada en la:



– “CLOSE” position, the ventilation door is closed and the air will be circulated inside the room and conditioned.

– Posición “CLOSE”, la puerta de ventilación está cerrada y el aire circula dentro de la habitación y así acondicionará.

TOUCH CONTROL PANEL TABLERO DE INSTRUMENTOS

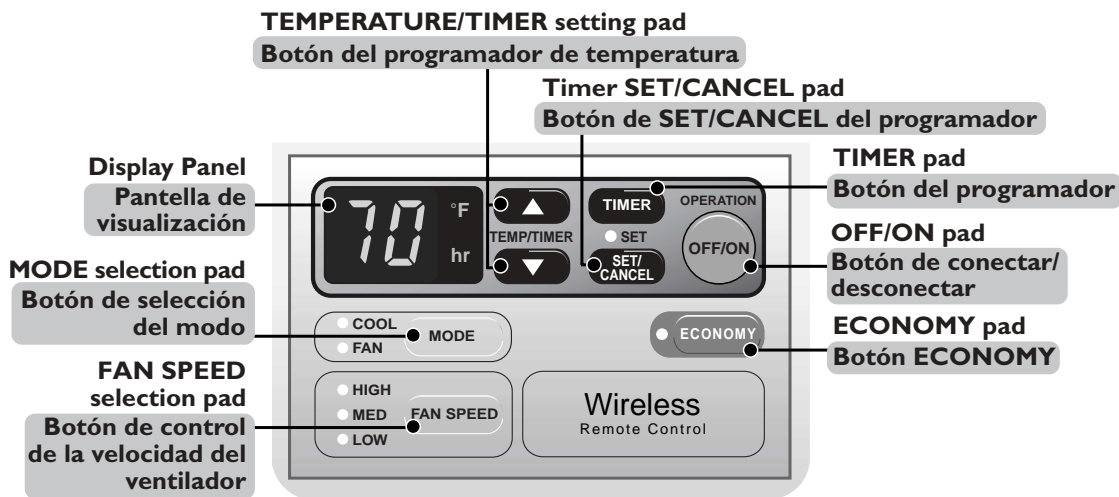

TYPES OF SIGNAL SOUND TIPOS DE SEÑALES SONORAS

One long “beep” and one short “beep”.
(emitted by the main unit.)

Un “beep” de larga duración y un breve “beep”.
(omitido por la unidad principal)

CANCEL SIGNAL SOUND SEÑAL DE ANULACIÓN

To cancel signal sound, press and hold OFF/ON for more than 10 seconds.

To restore signal sound, repeat the above operation.

Para que se escuche la señal de anulación, presione y sujete OFF/ON durante más de 10 segundos.

Para restaurar la señal, repita la operación de arriba.

PART IDENTIFICATION

IDENTIFICACIÓN DE LOS COMPONENTES

REMOTE CONTROL TELECONTROL

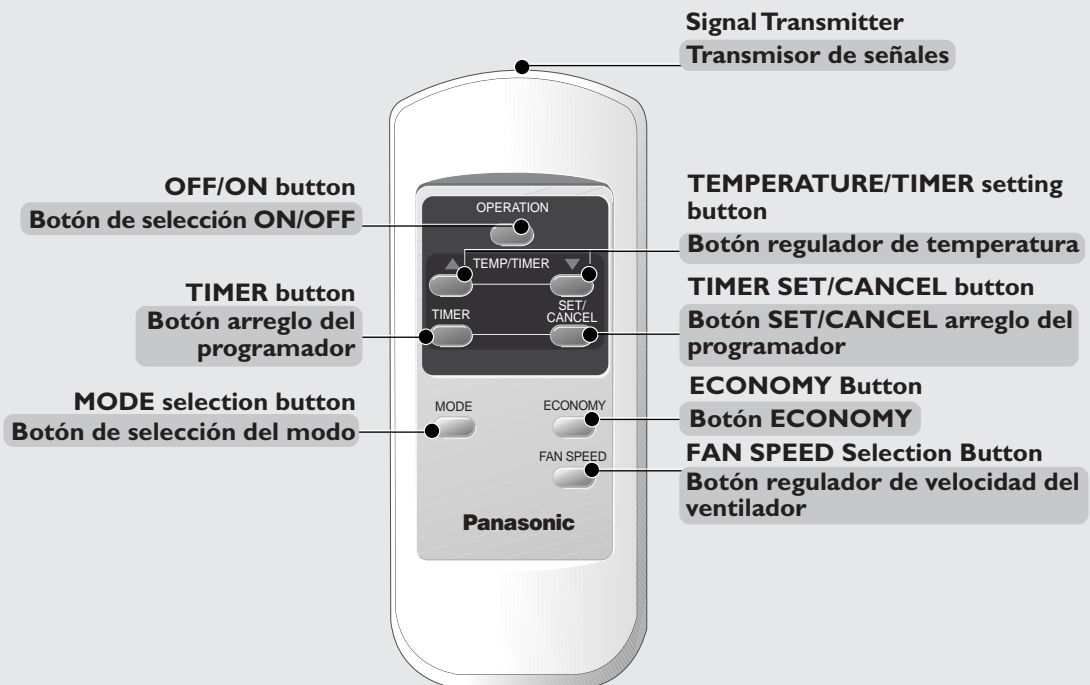

Be sure to observe the following:

Asegura que estas reglas estén respetadas:

- Aim remote control at control panel on air conditioner when operating.
- Do not drop or throw the remote control.
- Do not place the remote control where it is exposed to direct sunlight or next to a heating unit or other heat sources.
- Apunte al control remoto en el panel de control en el acondicionador de aire cuando esté en funcionamiento.
- No caer ni tirar el telecontrol.
- No poner el telecontrol donde esta expuesto a la luz del sol ni cerca de una fuente de calor.

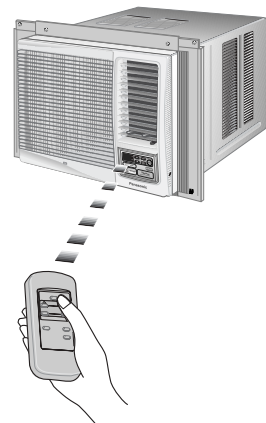

* Maximum distance : 10m (32.8 ft.)

* Distancia máxima : 10m (32,8 ft.)

PREPARATIONS BEFORE OPERATION

PREPARACIÓN ANTES DEL FUNCIONAMIENTO

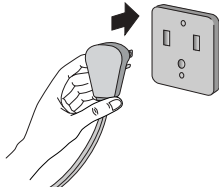

Warning

Advertencia

- **Ensure that the power plug is securely inserted.**
A loose plug may cause a fire or an electric shock.
- **Asegúrese de que el enchufe está adecuadamente insertado.**
Un enchufe flojo puede causar un incendio o una descarga eléctrica.

NOTES

NOTAS

- If the unit is not going to be used for an extended period of time, remove the power plug. Otherwise, approximately 2.5W of electricity will be used even if the unit has been turned off using the remote control.
- If the unit is restarted immediately after operation is stopped it will resume operation only after 3 minutes.
- Si la unidad no se va a utilizar por un periodo de tiempo externo, quite el enchufe. Si no realiza esto se utilizará aproximadamente 2,5W de electricidad incluso si la unidad ha sido desconectada utilizando el control remoto.
- Si se para el funcionamiento, recomience inmediatamente, la unidad reanudará la operación después de 3 minutos.

How to insert batteries

Introducción de la pila

1

Open the battery compartment cover.

Abrir la tapa del compartimiento de la batería.



2

Insert the two batteries. Be sure that the polarities are correct.

Inserte las dos baterías. Asegura que las polaridades sean correctas.

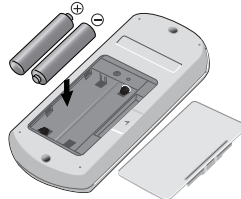

3

Close the compartment cover.

Cerrar la tapa del compartimiento.



About the batteries

Notas sobre la pila

- The batteries can be used for approximately one year.
- Do not use rechargeable (Ni-Cd) batteries, because such batteries differ from the standard dry cell batteries in shape, dimension and performance.
- Be sure to replace the batteries with two new identical batteries.
- Remove the batteries if the air conditioner will not be used for an extended period of time.
- Se pueden utilizarse durante mas o menos un año.
- No puede utilizar pilas que se recargan (Ni-Cd) porque esas tienen diferentes forma, dimension y rendimiento que normales pilas secas.
- Asegura que las pilas estén reemplazadas con dos pilas nuevas de tipo idéntico.
- Quita las pilas si el acondicionador de aire no esta utilizado durante mucho tiempo.









AIR CONDITIONER OPERATION

OPERACIÓN DEL ACONDICIONADOR DE AIRE

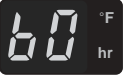

Operating the unit

Hacer funcionar la unidad

Touch Control Panel Tablero de instrumentos	Remote control Telecontrol	Display Pantalla de visualización	
OPERATION 	OPERATION 		<ol style="list-style-type: none"> 1. Start operation by pressing OFF/ON. Operation will start and the display panel will light up. 1. Poner en marcha empujando el botón OFF/ON. La operación enciende y la pantalla de visualización se ilumina mostrando las temperaturas arregladas antes.
OPERATION 	OPERATION 		<ol style="list-style-type: none"> 2. To stop operation, press OFF/ON again. The unit will stop operating and the display panel light will turn off. 2. Para suspender el funcionamiento, empuja el botón OFF/ON de nuevo. La unidad se para y la luz de la pantalla de visualización cesa.

Setting display temperature

Ajustar la temperatura de visualización

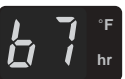
Touch Control Panel Tablero de instrumentos	Remote control Telecontrol	Display Pantalla de visualización	
		 Display will change according to the setting. La indicación cambia según el arreglo.	<ol style="list-style-type: none"> 1. Press TEMP/TIMER ▲ or ▼ to set the display temperature. The temperature can be set between 60°F and 86°F. <ul style="list-style-type: none"> ▲ Press to increase temperature ▼ Press to decrease temperature 1. Empuja el botón TEMP/TIMER ▲ o ▼ para seleccionar la temperatura de visualización. La temperatura puede estar arreglada desde 60°F hasta 86°F. <ul style="list-style-type: none"> ▲ Empuja para aumentar la temperatura ▼ Empuja para disminuir la temperatura

Note:



- The latest temperature setting will be memorized and will appear on the display the next time it's turned on.
- The display temperature selection is for display purpose only and does not indicate actual room setting temperatures. Your room temperature may not necessarily match the displayed temperature.

Nota:

- La última temperatura escogida esta recuerda y aparecerá en la pantalla de visualización la próxima vez que será encendida.
- La selección de visualización de temperatura tiene fines de visualización solamente y no indica temperaturas actuales del ajuste de la habitación. La temperatura de la habitación puede que no necesariamente concuerde con la temperatura visualizada.

ECONOMY mode operation

Funcionamiento en ECONOMY

Touch Control Panel Tablero de instrumentos	Remote control Telecontrol	Display Pantalla de visualización	
	ECONOMY 		<ol style="list-style-type: none"> 1. To reduce power consumption: <ul style="list-style-type: none"> • Press ECONOMY. • To cancel this operation, press once more. 1. Para reducir el consumo de electricidad: <ul style="list-style-type: none"> • Empuja el botón ECONOMY. • Para anularlo, empuja el botón de nuevo.

ECONOMY



Recommended for electricity cost saving. When economy button is pressed, target temperature is shifted up 1°F; this will reduce operating time of the compressor and therefore reduce power consumption. It may, however, take a little longer for the compressor to cycle on and thereby increase the room temperature slightly. Economy mode will override your current fan speed, setting it to "LOW". Compressor stops when the room temperature reaches the target temperature. It turns on again when the room temperature rises. When power failure occurs, the economy setting is cancelled. Once power is resumed, reset the economy setting.

ECONOMY

Ahorramiento de costos recomendados. Cuando el botón de economía se aprieta, la temperatura a alcanzar sube 1°F; esto reducirá el tiempo de operación del compresor y reducirá el consumo de energía. Puede, que sin embargo, le lleve un poco más de tiempo al compresor para la reinyección y por lo tanto incrementar la temperatura de la habitación levemente. El modo económico reemplazará la velocidad actual del ventilador; fijándola al modo "LOW". El compresor se apagan cuando la temperatura de la habitación llega al nivel del termostato preajustado. Se encenderán nuevamente cuando suba la temperatura en la habitación. Si ocurre un corte eléctrico, se cancelará el ajuste del economía. Ajustelo de nuevo cuando se restablezca la corriente.

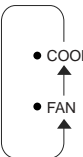

Selecting Operation mode

Modo de selección de operación

Touch Control Panel Tablero de instrumentos	Remote control Telecontrol	Indicator Indicador	
		 <p data-bbox="487 956 651 994">The indicator will change in order as set.</p> <p data-bbox="487 1014 637 1052">El indicador cambia según el arreglo.</p>	<p data-bbox="686 772 1186 850">1. Press MODE to select the desired operation . The indicator will light up and a "beep" sound will indicate changing settings.</p> <div data-bbox="713 859 1255 1014"> <p>COOL mode To set display temperature to your preference of cooling comfort.</p> <p>FAN mode To provide air circulation without cooling the room. During Fan operation, temperature setting cannot be selected.</p> </div> <p data-bbox="686 1014 1255 1110">1. Empuja el botón MODE para seleccionar la operación escogida. El indicador se luce y un sonido "beep" indica los cambios de arreglo.</p> <div data-bbox="713 1120 1255 1275"> <p>Modo COOL Para seleccionar la temperatura de visualización según su preferencia de bienestar.</p> <p>Modo FAN Para proveer un intercambio de aire sin enfriar el cuarto. Durante el uso del modo FAN, la temperatura no puede estar modificada</p> </div>

Selecting Fan Speed

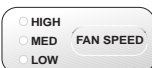
Ajustar la velocidad del ventilador

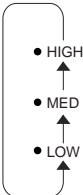











Touch Control Panel Tablero de instrumentos	Remote control Telecontrol	Indicator Indicador	
		 <p data-bbox="487 1709 651 1748">The indicator will change in order as set.</p> <p data-bbox="487 1767 637 1806">El indicador cambia según el arreglo.</p>	<p data-bbox="686 1497 1262 1574">1. Press FAN SPEED to choose the speed level of the fan. The indicator will light up and a "beep" sound will indicate changing settings.</p> <p data-bbox="686 1574 1262 1680">1. Empuja el botón FAN SPEED para seleccionar la velocidad del ventilador. El indicador se luce y un sonido "beep" indica los cambios de arreglo.</p> <p data-bbox="686 1690 1262 1748">Note: The latest fan speed setting will be memorized and will appear on the display the next time the unit is turned on.</p> <p data-bbox="686 1748 1262 1816">Nota: La ultima velocidad del ventilador escogida esta recuerda y el indicador iluminará la proxima vez que la unidad esta encendida.</p>

AIR CONDITIONER OPERATION

OPERACIÓN DEL ACONDICIONADOR DE AIRE

Setting Delay Stop TIMER

Ajustar el programador para la parada de demora

Touch Control Panel Tablero de instrumentos	Remote control Telecontrol	Display Pantalla de visualización	
			<ol style="list-style-type: none"> 1. Press the TIMER button. The SET/CANCEL indicator light will blink, indicating an entry is required.
			<ol style="list-style-type: none"> 2. Press the TEMP/TIMER ▲ or ▼ button until the preferred hour of operation is reached.
<input type="radio"/> SET  	 	 	<ol style="list-style-type: none"> 3. Press the SET/CANCEL button to complete the setting. At this time, the SET/CANCEL indicator light is steady instead of blinking.
			<ol style="list-style-type: none"> 3. Empuja el botón SET/CANCEL para terminar el arreglo. A este momento, la luz del indicador SET/CANCEL deja de oscilar y se queda "ON". <p>NOTE: The hour reading will change back to the set temperature reading after 10 seconds. (You can also revert to temperature setting immediately by pressing the TEMP/TIMER ▲ or ▼ buttons again.)</p> <p>NOTA: La indicación de hora volverá a la indicación de la temperatura seleccionada después de 10 segundos. (Usted también puede regresar inmediatamente a la temperatura seleccionada presionando nuevamente los botones TEMP/TIMER ▲ o ▼.)</p>

Timer Details

Detalles del programador

The timer is for delay stop only.

The unit will turn off automatically according to your specified setting.

Timer duration can be set from a minimum of 1 hour to a maximum of 12 hours.

El programador es solamente para la parada de demora.

La unidad se apaga automáticamente con los arreglos recuerdos.

La duración del programador puede estar arreglada desde un mínimo de 1 hora hasta un máximo de 12 horas.

NOTE:





The last timer setting will be memorized and will appear on the display the next time you operate the unit with the TIMER function.

NOTA:

El último arreglo del programador esta recuerdo y lucirá en la pantalla de visualización la próxima vez que utiliza el acondicionador con la función TIMER.







Check TIMER setting

Controlar arreglo el programador

Touch Control Panel Tablero de instrumentos	Remote control Telecontrol	Display Pantalla de visualización	
		 	<p>I. Press the TIMER button to check the remaining programmed timer setting. The figure will be displayed for 10 seconds then will automatically switch back to temperature setting.</p> <p>I. Empuja el botón TIMER para controlar arreglo el programador que queda. La indicación luce durante 10 segundos y después esta reemplazada con la indicación del arreglo de temperatura.</p> <p>NOTE: The timer figure will change according to the time remaining (if you set it to turn off 3 hours from now, the timer will show "2" when you check the timer an hour later).</p> <p>NOTA: La indicación del programador cambia según la hora real (si arregla la parada 3 horas después que ahora, el programador lucerá "2" cuando le controla una hora mas tarde.</p>

Cancel TIMER

Cancelar el programador

Touch Control Panel Tablero de instrumentos	Remote control Telecontrol	Display Pantalla de visualización	
<p><input type="radio"/> SET </p> <p><input type="radio"/> SET </p>	<p></p> <p></p>	<p></p> <p></p> <p></p>	<p>(Cancellation within 10 seconds) (Cancelación dentro de 10 segundos)</p> <p>I. Press the SET/CANCEL button to cancel the timer setting. The temperature reading and SET/CANCEL indicator light will turn off simultaneously. Temperature setting will be displayed again 10 seconds later. (Or, press the TEMP/TIMER ▲ or ▼ button to show the temperature reading immediately.)</p> <p>I. Empuja el botón SET/CANCEL para cancelar el arreglo del programador. La luz de la pantalla y la del indicador SET/CANCEL se apagarán simultáneamente. La indicación aparecerá en la pantalla 10 segundos después para mostrar la temperatura. (O, presione el botón TEMP/TIMER ▲ o ▼ para obtener la indicación de la temperatura inmediatamente).</p> <p>or <input type="radio"/></p> <p>(Cancellation after 10 seconds) (Cancelación después de 10 segundos)</p> <p>I. Press the SET/CANCEL button to cancel the timer setting. The SET/CANCEL indicator light will turn off. However the temperature remains displayed.</p> <p>I. Empuja el botón SET/CANCEL para cancelar el arreglo del programador. La luz del indicador SET/CANCEL se apagará. Sin embargo, la indicación de la temperatura permanece en la pantalla.</p>

HELPFUL INFORMATION INFORMACIÓN ÚTIL

Random Auto Restart

- When power resumes after a power failure, operation will restart automatically after 3 - 4 minutes.
- Operation will automatically resume under the previous operation mode.

Al azar de Autoarranque

- Si hay un corte eléctrico, la unidad comenzará a funcionar automáticamente de 3 a 4 minutos después de que se haya restablecido la corriente.
- Al restablecerse la corriente se reiniciará automáticamente con el modo de funcionamiento.

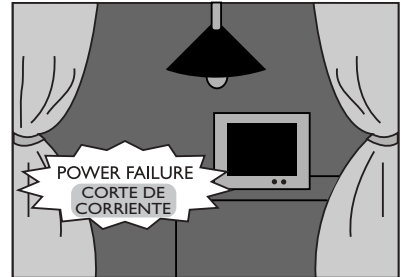

Timer Setting

- When power failure occurs, the timer setting is cancelled. Once power returns, reset the timer.

Ajuste del Temporizador

- Si ocurre un corte eléctrico, se cancelará el ajuste del temporizador. Ajústelo de nuevo cuando se restablezca la corriente.

Thunder and lightning

- This air conditioner is equipped with a built-in surge protective device. However, in order to further protect your air conditioner from being damaged by abnormally strong lightning activity, you may switch off the main power supply & unplug from power socket.

Tormentas Electricas

- El acondicionador de aire está equipado con un aparato empotrado de protección de sobretensión. Sin embargo, para que su acondicionador de aire tenga más protección y no sea dañado por una actividad anormal de fuertes rayos, puede desconectar la alimentación principal y desenchufar el enchufe.

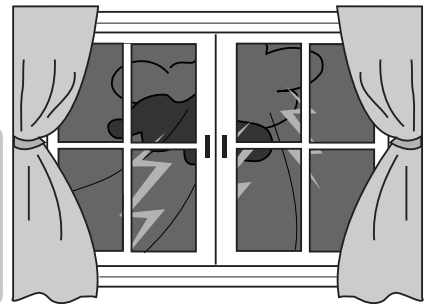

CARE AND MAINTENANCE

CUIDADO Y MANTENIMIENTO



CAUTION CUIDADO

Always turn off the air conditioner and the main power supply before unplugging the power cord to clean the unit.

Switch off the power supply if the unit is not going to be used for a long period of time.

Siempre apague el acondicionador de aire antes de desenchufar el cable de poder y limpiar la unidad. Si no va a utilizarse la unidad durante un largo período de tiempo, desconecte la alimentación eléctrica.



- **Cleaning the unit.**
- **Limpiando la unidad.**

Clean the cabinet, and front grille with a mild soap or detergent and lukewarm water.

Limpie el caja y la rejilla frontal con un jabón suave o detergente y agua tibia.

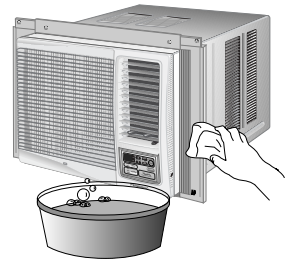

- **Cleaning the front intake grille.**
- **Limpiando la rejilla frontal de toma de aire.**

The front intake grille can be easily removed for cleaning purposes (refer to page 7 - **Remove the front intake grille**).

Gently wash with water and a sponge. (Do not use a scrubbing brush or other hard cleaning aids).

La rejilla frontal de toma de aire puede ser fácilmente quitada para propósitos de limpieza (Vaya a la página 7 para los procedimientos de cómo **Quite la rejilla frontal de la toma de aire**).

Lave despacio con agua y esponja. (No utilice cepillos de fregado u otra clase de elementos duros).



- **Cleaning the air filter or the \oplus filter.**
- **Limpeza de los filtros de aire o \oplus filter filtros.**

The filter can be easily cleaned using a vacuum cleaner (To remove the air filter, please refer to page 7 for **Remove the air filter**). Vacuum the front of the filter and then wash the back with water. If it is badly soiled, wash with a mild household detergent.

It is recommended that you replace the \oplus filter (part no. CZ-SF6P) every 3 months.

El filtro puede ser fácilmente limpiado usando una aspiradora (Para remover el filtro de aire, por favor remítase a la página 7 en **Quite el filtro de aire**).

Aspire el frente del filtro y luego lave atrás de él con agua. Si esta muy sucio, lave con un detergente casero que sea suave.

Es recomendable reemplazar el \oplus filter (serie no.CZ-SF6P) filtro cada 3 meses.

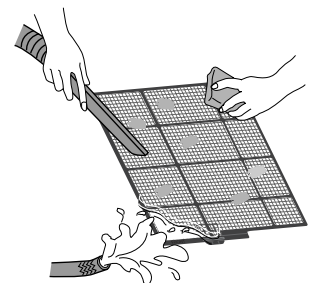

NOTE: Do not dry the front panel or the air filter under direct sunlight. (Exposure to direct sunlight may discolor or deform the panel.)

NOTA: No saque el panel frontal o el filtro de aire a la luz del sol. (La exposición directa al sol puede decolorar o deformar el panel.)

CARE AND MAINTENANCE CUIDADO Y MANTENIMIENTO

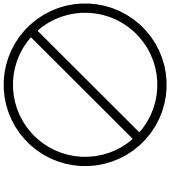

Do not clean with benzene, thinners, scouring powders or corrosive chemicals.

No limpie usando bencina, tñner, polvo de fregar, paños empapados en productos químicos.



ANNUAL CHECK CHEQUEOS ANUALES

- If the unit is extremely dirty, heat transfer is less efficient and the unit may not cool effectively. Contact your nearest servicenter for an annual check. (Annual check is not covered under warranty)
- Si la unidad se encuentra bastante deteriorada, la transferencia de calor es mucho menos eficiente y el aparato no se enfriará efectivamente. Llame al centro de servicio mas cercano para chequeos anuales. (Bajo la garantía, no se incluye la verificación anual)



HELPFUL INFORMATION INFORMACIÓN ÚTIL

If the air filter becomes clogged with dust, the cooling capacity will drop, and 6% of the electricity used to operate the air conditioner will be wasted.

Si el filtro de aire llega a ser atascado con el polvo, la capacidad de enfriamiento disminuirá, y se desperdiciará el 6% de la electricidad usada para operar el acondicionador de aire.



Wasted
Desperdiciado **6%**

AIR FILTER REMOVAL

In order to clean the air filter, just lift up the front intake grille until it is supported by the stopper. Tilt up and pull out the air filter by the holder. For cleaning procedures please refer to page 21.

COMO DESMONTAR EL FILTRO DE AIRE

Para limpiar el filtro de aire, simplemente levante la rejilla frontal de toma de aire, hasta que esta se afirme en el soporte. Luego levante y retire el filtro de aire. Para procedimiento de limpieza ver página 21.

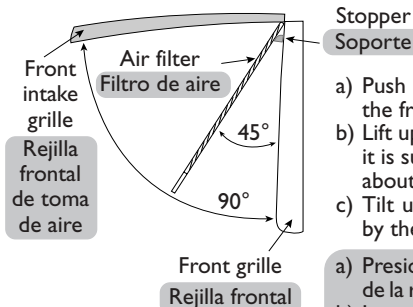

- Push and release the bottom of the front intake grille.
 - Lift up the front intake grille until it is supported by the stopper (at about 45°).
 - Tilt up and pull out the air filter by the holder.
- Presione y suelte la parte inferior de la rejilla frontal de toma de aire.
 - Levante la Rejilla frontal de toma de aire hasta que sea afirmada por el soporte (a unos 45°).
 - Incline y saque el filtro por el soporte.

Pre-season Inspection Inspección pre-estación

- **Is the discharged air cold?**
After 15 minutes of operation, it is normal for the temperature difference between intake and outlet air to be more than 14.4°F.
- **Esta descargado el aire frío?**
La operación es normal si la diferencia de temperatura entre el aire que entra y el que sale es 14,4°F o más, después de 15 minutos de la operación de enfriamiento.
- **Are the air intake and outlet vanes of the indoor and outdoor side obstructed?**
- **Esta el aire de consumo o las veletas de salida del interior o aire libre obstruidas?**
- **Are the remote control batteries weak?**
- **Las pilas del telecontrol estan flojas ?**

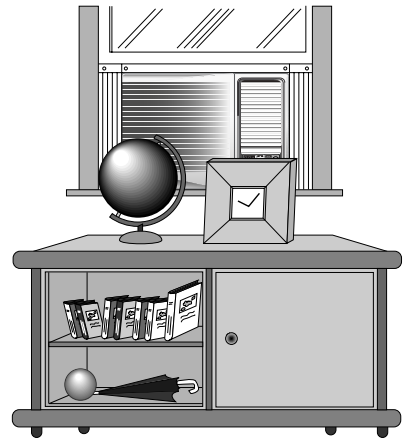

RECOMMENDED INSPECTION INSPECCIÓN DE RECOMENDADO

- Usage over several seasons will reduce performance as the unit becomes dirty. A dirty unit may produce foul odors and dust may clog the dehumidifying drainage. Seasonal inspection is recommended in addition to regular cleaning. Consult your nearest servicenter.
- Usar varias estaciones reducirá la capacidad al estar sucia. Una unidad sucia puede producir malos olores y el polvo puede atascar el drenaje del deshumificador. Las inspecciones estacionales son recomendadas además para regular la limpieza. Consulte con un agente autorizado o su centro de servicios.



ENERGY SAVING HINTS

CONSEJOS DE AHORRAMIENTO DE ENERGÍA

Setting temperature

Set the temperature 1°F higher than actually desired. This can reduce your cooling costs by up to about 10%.

Ajustar la temperatura

Ajusta la temperatura 1°F más que la temperatura escogida. Eso puede ahorrar hasta más o menos 10% de los costos electricos.



Do not overcool the room

This may affect your well-being as well as increase power consumption.

No sobrenfrie la habitación

Esto no es saludable y representa un gasto de electricidad.

Avoid direct sunlight and heat

Ensure that curtains and drapes are always closed to keep out direct sunlight during cooling operation. Avoid heat.

Evite la luz solar directa y el calor

Asegúrese que cortinas estén siempre cerradas para mantenerlo fuera de la luz solar directa durante la operación de enfriamiento. Evite calentamiento.

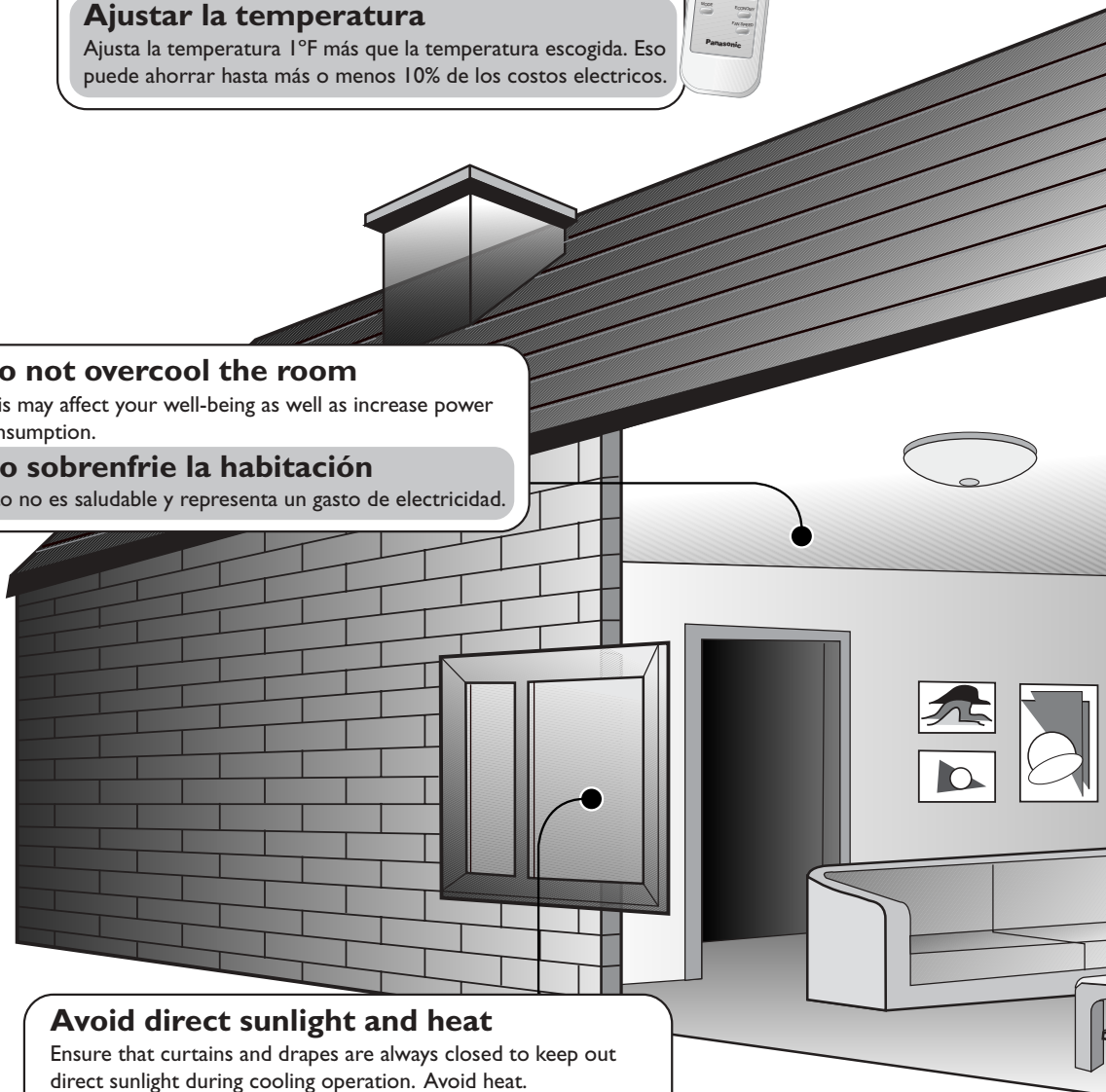

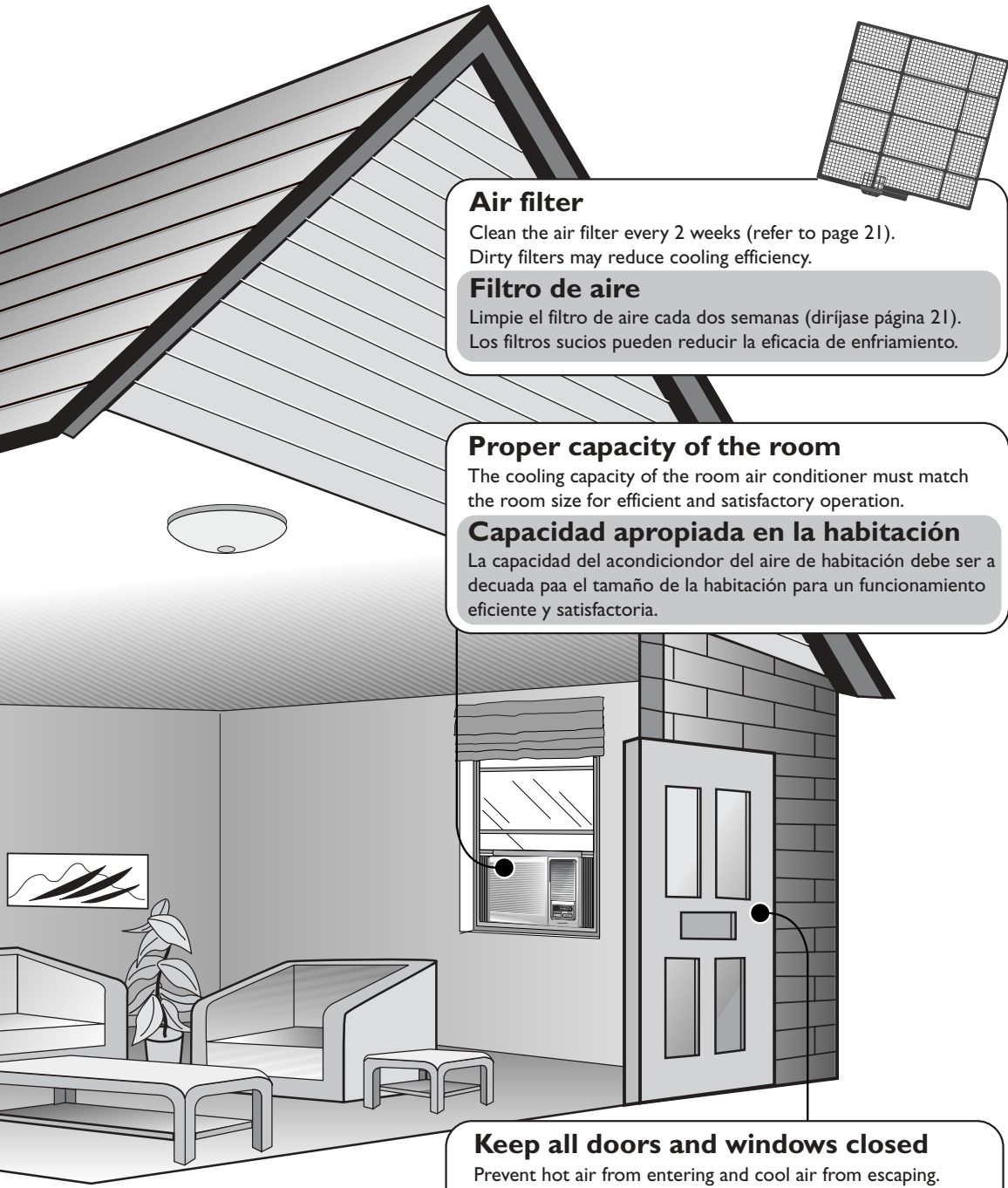

Air filter

Clean the air filter every 2 weeks (refer to page 21).
Dirty filters may reduce cooling efficiency.

Filtro de aire

Limpié el filtro de aire cada dos semanas (dirijase página 21).
Los filtros sucios pueden reducir la eficacia de enfriamiento.

Proper capacity of the room

The cooling capacity of the room air conditioner must match the room size for efficient and satisfactory operation.

Capacidad apropiada en la habitación

La capacidad del acondicionador del aire de habitación debe ser a decuada paa el tamaño de la habitación para un funcionamiento eficiente y satisfactoria.



Keep all doors and windows closed

Prevent hot air from entering and cool air from escaping.

Mantenga cerradas todas las puertas y ventanas

Así evitará que entre aire caliente y que salga el aire frío.

BEFORE CALLING FOR SERVICE ANTES DE LLAMAR PARA MANTENIMIENTO

BEFORE ANTES



Check the following points before calling for repairs or service. If the malfunction persists, please contact your nearest servicenter.

For assistance, please call: 1-800-211-PANA (7262) or send e-mail to: consumerproducts@panasonic.com

Revise los siguientes puntos antes de llamar para reparaciones o mantenimiento. Si el problema persiste, por favor llame al servicentro más cercano.

Para asistencia, por favor llame: 1-800-211-PANA (7262) o envíe un e-mail a : consumerproducts@panasonic.com

1 If the unit is noisy during operation.

Si la unidad está demasiado ruidoso durante el funcionamiento.

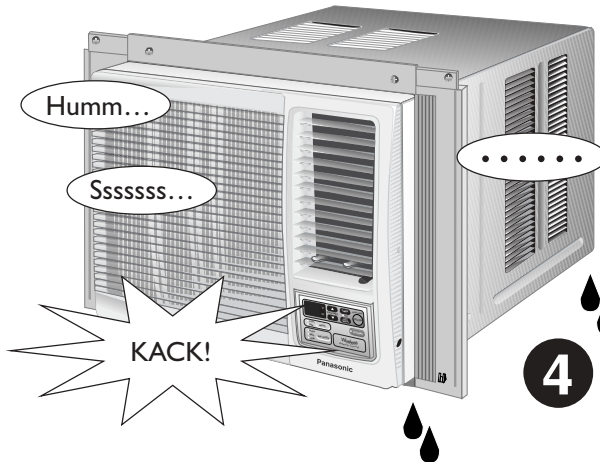

2 If the unit does not operate.

Si la unidad no funciona.

3 If the unit does not cool properly.

Si la unidad no enfría correctamente.

4 If water drips from the rear of the unit.

Si agua gotea detrás de la unidad.

5 If water drips inside the room.

Si agua gotea dentro de la habitación.

POSSIBLE CAUSES OF THE ABOVE PROBLEMS

POSIBLES CAUSAS DE LOS PROBLEMAS ARRIBA MENCIONADOS

The following sounds are normal during operation:

- A low humming sound indicating that the unit is operating.
- A soft clicking sound when the compressor is turned on and off.
- A flowing sound due to circulation of the refrigerant when the compressor is turned on.
- A splashing sound indicating condensation in the condenser coil.

If you hear other noises, please contact your nearest servicenter.

Los siguientes ruidos son normales durante el funcionamiento:

- Un murmullo suave para indicar que el aparato está funcionando.
- Un suave "clic" cuando el compresor se enciende o apaga.
- Un sonido de flujo debido a la circulación del refrigerante cuando el compresor se enciende.
- Un ruido de chapoteo indicando condensación en el condensador.

Si escucha otros sonidos, por favor contacte a su servicentro más cercano.

Condition Condición

1

Condition Condición

2

- The main power cord is not plugged in.
- The internal fuse has blown.
- The main circuit breaker has tripped.
- El cable de alimentación no está enchufado.
- El fusible interno se ha quemado.
- El interruptor de circuitos de la casaha disparado.

Condition Condición

3

- The room is too big for the unit's cooling capacity.
- The ventilation lever is set to OPEN.
- The air circulation is impeded by curtains or furniture.
- After 15 minutes of operation, it is normal for the temperature difference between intake and outlet air to be more than 14.4°F.
- El tamaño de la habitación es muy grande para la capacidad de enfriamiento de la unidad.
- La palanca de ventilación se encuentra en la posición "OPEN".
- El aire no puede circular bien por que cortinas o muebles se lo impiden.
- Después de 15 minutos de operación, es normal que la diferencia de temperatura entre la toma de aire y la salida será más de 14,4°F.

Condition Condición

4

- Humidity is high.
- Condensed water is overflowing.
- To rectify the problem, mount an optional drain pan to the unit (part no. CWH40175, obtained from your nearest servicenter).
- La humedad es alta.
- El agua condensada se está desbordando.
- Para solucionar el problema, monte un bandeja de drenaje opcional a la unidad (serie no. CW40175, disponible con su servicentro más cercano).

Condition Condición

5

- The unit is tilted inward. To rectify this, tilt the unit slightly outward.
- The drain pan may be blocked.
- Mount the optional drain pan if you prefer.
- La unidad está inclinada hacia adentro. Para corregir, incline la unidad un poco hacia afuera.
- La bandeja de drenaje puede estar bloqueada.
- Monta el optativo tubo de desagüe, si prefiere.

If the trouble persists after you have checked all of these, call your authorized Panasonic dealer or servicenter.

Service information can be obtained 24 hours/day by calling 1-800-211-(PANA) 7262.

To expedite the repair of your air conditioner:

- Please have your proof of purchase.
- List all symptoms the unit is exhibiting.

Si todavía tiene problemas después de haber verificado todos los puntos anteriores, llame a su distribuidor o al centro de servicio autorizado de Panasonic. El servicio de atención al público esta disponible las 24 horas del día, llamando por teléfono al número 1-800-211-(PANA) 7262.

Para rápido servicio de su aire acondicionado:

- Por favor tenga su recibo de compra.
- Haga una lista de todos los síntomas que ha notado con su acondicionador de aire.



PRODUCT SPECIFICATIONS ESPECIFICACIONES DEL PRODUCTO

Model Modelo			CW-XC60YU	CW-XC80YU
COOLING CAPACITY CAPACIDAD DE ENFRIAMIENTO		Btu/h	5,800 5.800	7,800 7.800
ELECTRICAL RATING CLASIFICACIÓN DE LA ELECTRICIDAD	Phase Fase		Single Monofásico	←
	Frequency Frecuencia	(Hz)	60 60	←
	Voltage Voltaje	(V)	115 115	←
	Current Corriente	(Amps)	4.6 4,6	6.5 6,5
	Input Potencia	(W)	525 525	710 710
EER EER		(Btu/W.h)	11.0 11,0	←
MOISTURE REMOVAL DESHUMIDIFICACION		(Pints/h) (Tinta/h)	1.1 1,1	1.9 1,9
ROOM AIR CIRCULATION CIRCULACION DE AIRE		(Cf/min) (pie ³ /min)	250 250	←
DIMENSIONS DIMENSIONES	Height Alto	cm (inches) cm (pulgadas)	34.6 (13 ^{-5/8} " 34,6 (13 ^{-5/8} "	←
	Width Ancho	cm (inches) cm (pulgadas)	45 (17 ^{-23/32} " 45 (17 ^{-23/32} "	←
	Depth Profundidad	cm (inches) cm (pulgadas)	58 (22 ^{-27/32} " 58 (22 ^{-27/32} "	←
				←
NET WEIGHT PESO NETO		kg (lb) kg (libras)	31.5 (69) 31,5 (69)	32 (71) 32 (71)
GROSS WEIGHT PESO BRUTO		kg (lb) kg (libras)	37 (82) 37 (82)	←

* Specifications are subject to change without notice for further improvement.

* Las especificaciones están sujetas a cambios por mejoras sin previo aviso.

**Panasonic Consumer Electronics Company,
Division of Matsushita Electric Corporation of
America**

One Panasonic Way
Secaucus, New Jersey 07094

**Panasonic Sales Company,
Division of Matsushita Electric of Puerto Rico, Inc.,**

Ave. 65 de Infanteria, Km. 9.5
San Gabriel Industrial Park
Carolina, Puerto Rico 00985

Panasonic Room Air Conditioner Limited Warranty

Panasonic Consumer Electronics Company or Panasonic Sales Company (collectively referred to as "the Warrantor") will repair this product with new or refurbished parts in case of defects in material or workmanship, free of charge, in the USA or Puerto Rico in accordance to the following (All time periods start from the date of the original purchase).

SEALED REFRIGERATING SYSTEM (compressor and interconnecting tube): FIVE (5) YEARS - PARTS AND LABOR

ALL OTHER COMPONENTS: ONE (1) YEAR - PARTS AND LABOR

In-home service in the USA can be obtained during the warranty period by contacting a Panasonic Service Company (PASC) Factory Servicenter listed in the Servicenter Directory. Or call toll free, 1-800-211-PANA(7262), to locate a PASC authorized Servicenter. In-home service in Puerto Rico can be obtained during the warranty period by calling the Panasonic Sales Company telephone number listed in the Servicenter Directory.

Note: If the unit is installed at the other than normal window height and/or has been custom-installed (e.g., through the wall), the customer is responsible for removing the unit from its installation prior to the performance of in-home service.

This warranty is extended only to the original purchaser. A purchase receipt or other proof of date of the original purchase is required for service and parts replacement under this warranty.

This warranty only covers failures due to defects in materials and workmanship and does not cover normal wear or cosmetic damage. The warranty does not cover damages which occur in shipment, or failures which are caused by products not supplied by the warrantor, or failures which result from accident, misuse, abuse, neglect, mishandling, misapplication, faulty installation, maladjustment of customer controls, improper maintenance, alteration, modification, power line surge, lightning damage, improper voltage supply, commercial use such as hotel, office, restaurant, or other business or rental use of the product, or service by anyone other than a PASC Factory Servicenter or a PASC authorized Servicenter, or damage that is attributable to acts of God.

LIMITS AND EXCLUSIONS

There are no express warranties except as listed above.

THE WARRANTOR SHALL NOT BE LIABLE FOR INCIDENTAL OR CONSEQUENTIAL DAMAGES RESULTING FROM THE USE OF THIS PRODUCT, OR ARISING OUT OF ANY BREACH OF THIS WARRANTY. ALL EXPRESS AND IMPLIED WARRANTIES, INCLUDING THE WARRANTIES OF MERCHANTABILITY, ARE LIMITED TO THE APPLICABLE WARRANTY PERIOD SET FORTH ABOVE.

Some states do not allow the exclusion or limitation of incidental or consequential damages, or limitations on how long an implied warranty lasts, so the above exclusions or limitations may not apply to you.

This warranty gives you specific legal rights and you may also have other rights which vary from state to state. If a problem with this product develops during or after the warranty period, you may contact your dealer or Servicenter. If the problem is not handled to your satisfaction, then write to the Consumer Affairs Department at the company address indicated above.

SERVICE CALLS WHICH DO NOT INVOLVE DEFECTIVE MATERIALS OR WORKMANSHIP AS DETERMINED BY THE WARRANTOR, IN ITS SOLE DISCRETION, ARE NOT COVERED. COSTS OF SUCH SERVICE CALLS ARE THE RESPONSIBILITY OF THE PURCHASER.

[For assistance, please call: 1-800-211-PANA (7262) or send e-mail to consumerproducts@panasonic.com]

Printed in Malaysia

F0012-3

F563151

Free Manuals Download Website

<http://myh66.com>

<http://usermanuals.us>

<http://www.somanuals.com>

<http://www.4manuals.cc>

<http://www.manual-lib.com>

<http://www.404manual.com>

<http://www.luxmanual.com>

<http://aubethermostatmanual.com>

Golf course search by state

<http://golfingnear.com>

Email search by domain

<http://emailbydomain.com>

Auto manuals search

<http://auto.somanuals.com>

TV manuals search

<http://tv.somanuals.com>