

**Quasar**<sup>®</sup>

Room Air Conditioner

# INSTALLATION AND OPERATING INSTRUCTIONS

Model **HQ2061QH**  
**HQ2081QH**



Please read these operating instructions thoroughly before using your air conditioner and keep them for future reference.

ENGLISH  
ESPAÑOL

For assistance, please call: 1-800-211-PANA (7262) or send e-mail to [consumerproducts@panasonic.com](mailto:consumerproducts@panasonic.com) or refer to [www.panasonic.com](http://www.panasonic.com)



Thank you for purchasing a **Quasar** product.  
Gracias por comprar un producto **Quasar**.

This **Quasar** Room Air Conditioner has been designed to keep your room comfortably cool with maximum energy efficiency and minimal noise.

Este Acondicionador De Aire **Quasar** ha sido diseñado para mantener la habitación a una temperatura confortable con máxima eficiencia de energía y mínimo ruido.

**REFERENCE**  
**REFERENCIA**

Model Number : \_\_\_\_\_  
Número del modelo:

Serial Number : \_\_\_\_\_  
(Located on the side of the unit)  
Número de serie:  
(Localizado en el costado de la unidad)

Dealer's Name : \_\_\_\_\_  
Nombre del comerciante:

Dealer's Address : \_\_\_\_\_  
Nombre del comerciante:

Dealer's Tel # : \_\_\_\_\_  
Teléfono del comerciante:

Date of Purchase : \_\_\_\_\_  
Fecha de adquisición:

**IMPORTANT**  
**IMPORTANTE**

Please staple your purchase receipt here for future reference.  
Por favor Pegue acá su recibo de compra para un referencia futuro.

© 2000 Matsushita Electrical Co., Ltd. All Right Reserved.

© 2000 Matsushita Electrical Co., Ltd. Derechos Reservados.

# CONTENTS CONTENIDO

■	<b>SAFETY PRECAUTIONS</b> .....	2 ~ 5
■	<b>PRECAUCIONES DE SEGURIDAD</b>	
	• Installation Precautions <b>Precauciones de instalación</b>	
	• Operation Precautions <b>Precauciones de operación</b>	
■	<b>AIR CONDITIONER INSTALLATION</b> .....	6 ~ 11
■	<b>INSTALACIÓN DEL ACONDICIONADOR DE AIRE</b>	
	• Installation Box Contents <b>Contenido de la caja de instalación</b>	
	• Screws Furnished <b>Tornillos suministrados</b>	
	• Suggested Tool List <b>Lista de herramientas sugeridas</b>	
	• Accessories <b>Accesorios</b>	
	• Select The Best Location <b>Elija la mejor ubicación</b>	
	• Window Requirements <b>Requisitos de la ventana</b>	
	• Preparation Of Air Conditioner Chassis <b>Preparación del chasis del acondicionador de aire</b>	
	• How To Assemble The Expandable Panels <b>Como armar los paneles expansibles</b>	
	• Cabinet Installation <b>Instalacion del caja</b>	
	• Chassis Installation Into The Cabinet <b>Instalación del chasis dentro de la caja</b>	
	• Installation Of The Front Grille <b>Instalación de la rejilla frontal</b>	
	• Insert The Air Filter <b>Inserte el filtro de aire</b>	
	• Place Front Intake Grille Onto The Front Grille <b>Coloque la rejilla frontal de toma de aire sobre la rejilla frontal</b>	
	• How To Attach The Drain Pan (Optional) <b>Como instalar la bandeja de drenaje (Opcional)</b>	
■	<b>PART IDENTIFICATION</b> .....	12 ~ 13
■	<b>IDENTIFICACIÓN DE LOS COMPONENTES</b>	
	• Main Unit <b>Unidad principal</b>	
■	<b>AIR CONDITIONER OPERATION</b> .....	14
■	<b>OPERACIÓN DEL ACONDICIONADOR DE AIRE</b>	
■	<b>CARE AND MAINTENANCE</b> .....	15 ~ 16
■	<b>CUIDADO Y MANTENIMIENTO</b>	
■	<b>ENERGY SAVING HINTS</b> .....	17
■	<b>CONSEJOS DE AHORRAMIENTO DE ENERGÍA</b>	
■	<b>BEFORE CALLING FOR SERVICE</b> .....	18 ~ 19
■	<b>ANTES DE LLAMAR PARA MANTENIMIENTO</b>	
■	<b>PRODUCT SPECIFICATIONS</b> .....	20
■	<b>ESPECIFICACIONES DEL PRODUCTO</b>	



PRODUCT SPECIFICATION

# SAFETY PRECAUTIONS PRECAUCIONES DE SEGURIDAD

- **Please observe the following safety precautions when using your air conditioner.**  
Failure or negligence in observing these safety precautions could cause fire, electrical shock or personal injury.
- **Por favor observe las siguientes precauciones de seguridad cuando use su acondicionador de aire.**  
Si usted no observa las precauciones, puede resultar en incendio, choque eléctrico o heridas personales.



This symbol (with a white background) denotes an action that is **PROHIBITED**.

Este símbolo (con un fondo blanco) denota una acción que es **PROHIBIDO**.



These symbols (with a blue background) denote actions that are **COMPULSORY**.

Estos símbolos (con fondo azul) denotan acciones que son **OBLIGATORIAS**.

## Installation Precautions Precauciones de Instalación



- Due to the weight of this product, we recommend that you have a helper to assist in the installation. To avoid injury, use the proper method of lifting. Avoid any sharp edges.

- Debido a que este producto es muy pesado, le recomendamos que tenga un asistente para ayudarlo en la instalación. Para evitar lesiones, use un modo propio para levantarlo. Aléjese de los bordes afilados.



- Make sure the window frame to be used can properly support this product.
- Asegúrese que el marco de la ventana que se usará puede soportar apropiadamente este producto.



- This product must be installed in accordance with all local codes and ordinances.
- Este producto debe ser instalado de acuerdo con las leyes y regulaciones locales.



- Do not install the unit in places where inflammable gas, fumes or soot may be generated.
- No instale la unidad cerca de lugares, donde puedan ser producidos gases inflamables, emanaciones de humo u hollín.

## Operation Precautions Precauciones de Operación



- Operate your air conditioner from a stable 115 volt AC supply.
- Haga funcionar su acondicionador de aire desde una fuente de alimentación de CA de 115 voltios.



- Plug into a separate 15 amp grounded outlet only.
- Enchúfelo sólo en un tomacorriente separado de 15 amp con conexión a tierra.



- Use of extension cords  
Avoid using extension cords. If there are no alternatives, ensure that the cord is a UL listed 3-wire grounding type, rated 125 volts with a minimum current-carrying rating of 15 amps, number 14 or a heavier wire.

- Utilización de cables de extensión  
No use cables de extensión. Si no existiera otra posibilidad, debería ser un cable de 3 alambres con conexión a tierra de tipo UL, de 125 voltios con un amperaje mínimo de 15 amp, de alambre número 14 o mayor.



- Use a 15 amp time delay fuse or a circuit breaker.
- Use un fusible de retardo de 15 amp o un interruptor automático.



- Do not switch off by unplugging the power plug while it is operating. Turn the Main Knob to "OFF" before unplugging.
- No desconecte desenchufando el enchufe de alimentación mientras esté funcionando. Gire la perilla de control principal a la posición "OFF" antes de desenchufarlo.

## Power Supply Suministro de Electricidad

Time Delay Fuse : 15 Amps  
Fusible de Retardo : 15 Amp

Rated Volts : 115V  
Voltaje : 115V

Socket Type  
Tipo de enchufe



Line Cord Plug  
Cable de Alimentación de Corriente



## OPERATION PRECAUTIONS PRECAUCIONES DE OPERACIÓN



### WARNING ADVERTENCIA

This sign warns of risk of death or serious injury.

Esta señal indica riesgo de peligro de muerte o lesiones serias.

- Do not modify the length of the power cord or use an extension cord.
- No modifique el largo de cable de suministro de poder ni use cables de extensión.



It could cause electrical shock or fire.  
Podría causar una descarga eléctrica.

- Do not touch or operate with wet hands. Do not modify or damage the cord.
- No toque ni opere con las manos mojadas. No modifique o dañe el cable eléctrico.



It could cause electrical shock or fire.  
Podría causar una descarga eléctrica.

- Do not turn on the unit by inserting the power plug. Do not switch off the unit by pulling out the power plug.
- No opere la unidad insertando el enchufe principal. No apague la unidad sacando el enchufe principal.

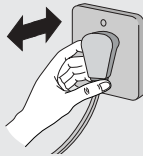

It could cause electrical shock or fire.  
Podría causar una descarga eléctrica.

- Plug in properly before operating and use a specified power cord.
- Enchufe adecuadamente antes de operar y utilice un cable especificado.

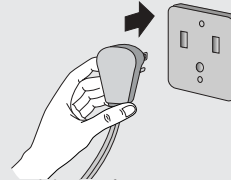

It could cause electrical shock or fire.  
Podría causar una descarga eléctrica.

- If abnormal conditions (burnt smell, etc) occur, switch off and remove the power plug.
- Si detecta una situación anormal (por ejemplo, olor a quemado), pare el acondicionador de aire y quite el enchufe principal.

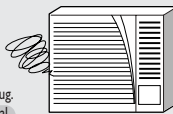

Switch off the breaker and remove the power plug.  
Apague el interruptor y quite el enchufe principal.

The heat generated could cause electrical shock or fire.  
Please consult an authorized dealer or servicenter.

El calor generado podría causar una descarga eléctrica o un incendio.  
Por favor consulte a su comerciante autorizado o servicio técnico.

- Avoid an extended period of direct airflow.
- Evite estar un largo tiempo expuesto directamente a la corriente de aire.

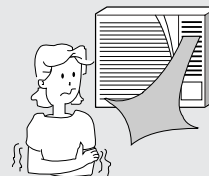

It could lead to health problems.

Podría llevar a problemas de salud.

- Do not insert sticks, fingers or any other object into the unit.
- No inserte palos, dedos o cualquier otra clase de objeto en la unidad.

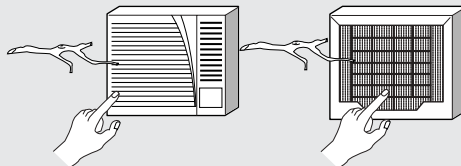

It could lead to physical injury as well as damage to the unit.

Podría causar alguna herida física así como también dañar la unidad.

- Do not try to repair the unit yourself.
- No intente reparar la unidad usted mismo.

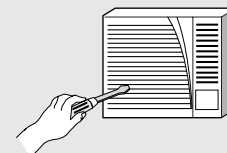

It could lead to fire or cause an electrical shock.  
Please call an authorized dealer or servicenter.

Podría llevar a causar un incendio o una descarga eléctrica.  
Por favor consulte a su comerciante autorizado o servicio técnico.

# SAFETY PRECAUTIONS PRECAUCIONES DE SEGURIDAD

## OPERATION PRECAUTIONS PRECAUCIONES DE OPERACIÓN



### CAUTION CUIDADO

This sign warns of injury or damage to property.

Esta señal indica peligro de lesiones o daño a la propiedad.

- Switch off the breaker and remove the power plug from the socket if the unit will not be operated for a long period, such as while on vacation.
- Apague el interruptor y quite el enchufe principal, si no utilizará la unidad por un largo tiempo, como durante las vacaciones.

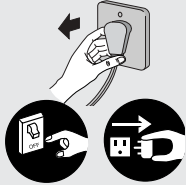

Switch off the breaker and remove the power plug.  
Apague el interruptor y quite el enchufe principal.

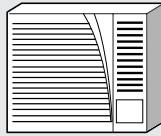

Dust accumulated on the power plug pin may cause over-heating and fire.

El polvo acumulado en el enchufe principal puede causar sobre calentamiento e incendio.

- Do not use the unit for any other purpose than its intended use.
- No utilice la unidad para cualquier otro propósito que el destinado.

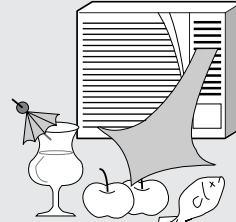

Do not use for cooling or preservation purposes. It will affect food quality.

No use para fines de enfriar o preservar alimentos. Podría afectar la calidad de estos.

- Do not remove the power plug by pulling the cord.
- No quite el enchufe principal de alimentación tirando del cable.



Hold the power plug when disconnecting the power plug from the wall outlet.

Sujete el enchufe principal cuando desconecte el enchufe principal de la salida de la pared.

- Do not block the air intake and outlet vanes.
- No bloquee la salida ni entrada de aire.

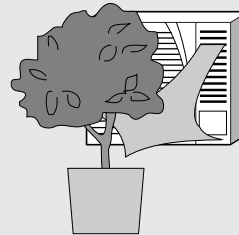

Cooling performance will be affected.

El proceso de enfriamiento será afectado.

- Pay attention to any wear damage on the unit caused by extensive usage.
- Ponga atención a cualquier daño por desgaste en la unidad causado por un uso extensivo.

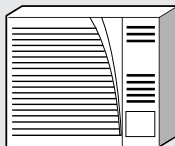

Ensure that the necessary repairs are carried out.

Asegúrese de que los reparos necesarios sean llevados a cabo.

- Do not splash or direct water at the unit.
- No moje la unidad ni exponga al agua.

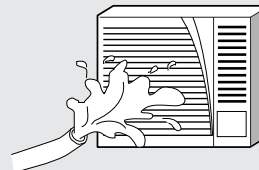

It could cause electrical shock.

Podría causar una descarga eléctrica.



**CAUTION  
CUIDADO**

**This sign warns of injury or damage to property.**

**Esta señal indica peligro de lesiones o daño a la propiedad.**

- Ventilate the room occasionally where the unit is installed.
- Ventile ocasionalmente el cuarto donde la unidad esta instalada.

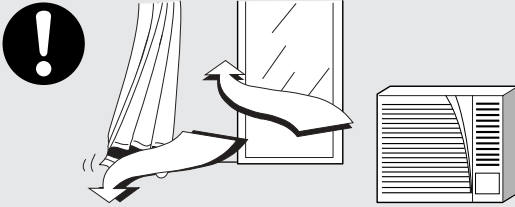

Since windows are kept closed, it does good to open them periodically to ventilate the room.

Cuando las ventanas son mantenidas cerradas, es bueno abrirlas para ventilar el cuarto.

- Do not expose the unit to direct sunlight during operation.
- No exponga la unidad a la luz solar, mientras esta funcionando.

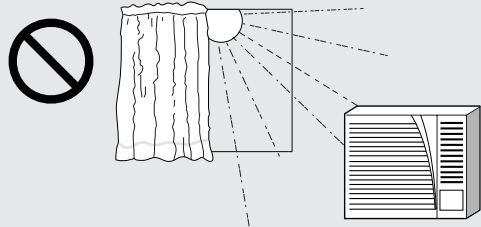

Cooling performance will be affected, thus increasing power consumption.

El proceso de enfriamiento será afectado, así se incrementará el consumo de electricidad.

- Do not operate the unit without the air filter or when the front intake grille has been removed.
- No opere sin el filtro de aire o cuando la rejilla frontal de toma de aire haya sido removida.

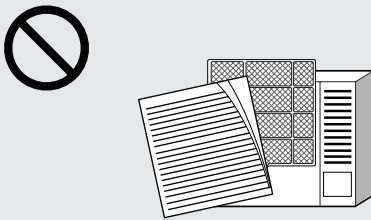

It could cause dust to accumulate on the heat exchanger.

Podría causar acumulación de polvo en el intercambiador de calor.

- Do not place any objects on the unit.
- No coloque objetos en la unidad.

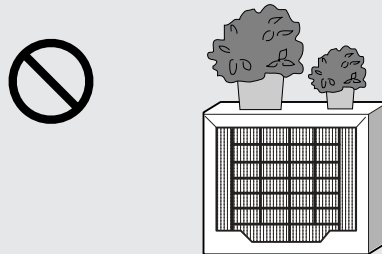

The object may fall off or the weight of it could cause the unit to collapse.

El objeto podría caerse o el peso del mismo podría causar un colapso en la unidad.

- Remove the power plug when cleaning the unit.
- Desconecte el enchufe principal cuando se limpie la unidad.

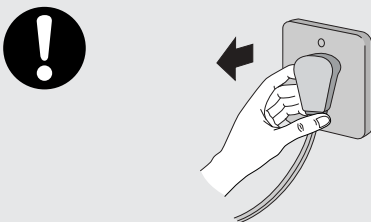

This is to prevent injury caused by the rotating fan in the unit.

Esto es para prevenir lesiones debido al ventilador de la unidad.

- Do not operate any combustion equipment near the unit's airflow area.
- No coloque ningún equipo de combustible en el paso del flujo de aire de la unidad.

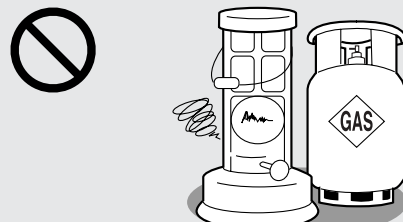

Incomplete combustion due to the air flow could cause toxic gas (CO) poisoning.

La combustión deficiente debido a la corriente de aire podría causar envenenamiento por gases tóxicos (CO).

# AIR CONDITIONER INSTALLATION

## INSTALACIÓN DEL ACONDICIONADOR DE AIRE

### CAUTION CUIDADO

Please remove the shipping blocks fixed to the compressor and front grille before installation.

Por favor remueva los tacos de envío fijados en el compresor y la rejilla frontal antes de la instalación.

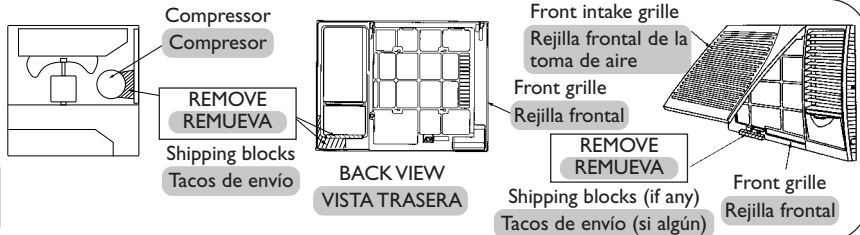

### INSTALLATION BOX CONTENTS CONTENIDO DE LA CAJA DE INSTALACIÓN

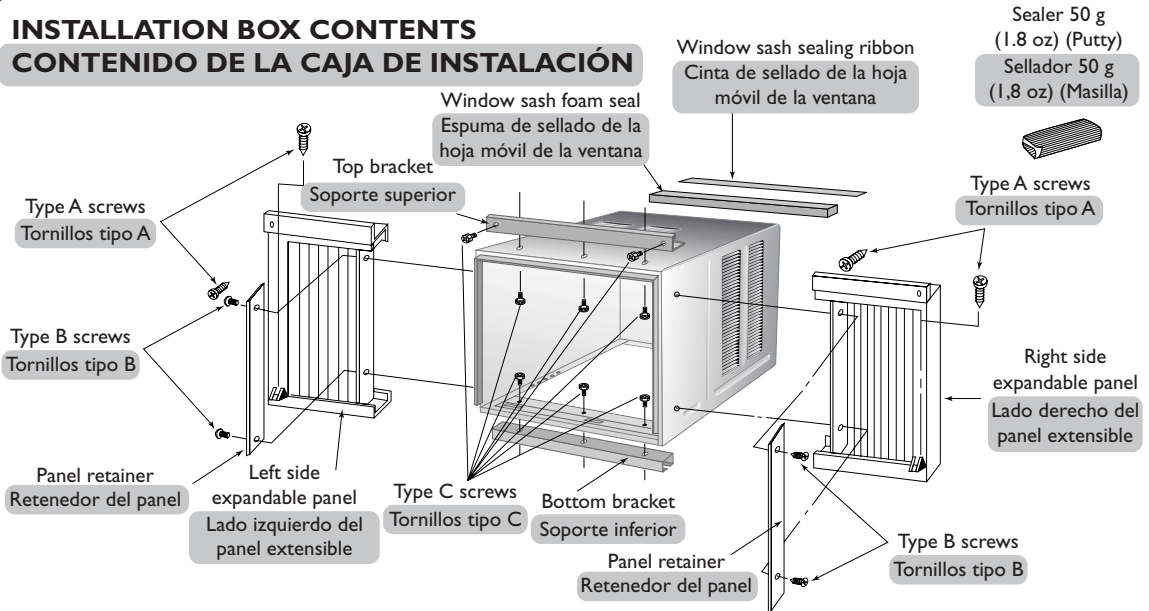

### SCREWS FURNISHED

### TORNILLOS SUMINISTRADOS

Type Tipo	Part no. Parte no.	Remarks Comentario	Qty. Cantidad
A	CWH55207A	Wood Screw Tornillo para madera	6
B	CWH55330	Machine Screw Tornillo para metales	4
C	CWH55222A	Tapping Screw Tornillo de rosca	8

### SUGGESTED TOOL LIST

### LISTA DE HERRAMIENTAS SUGERIDAS

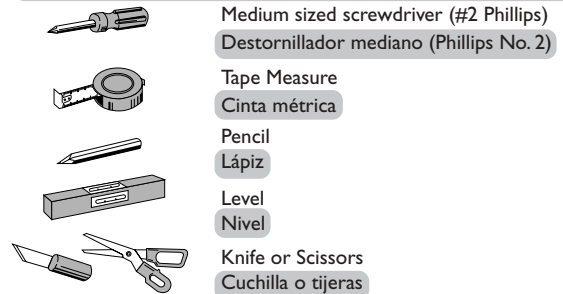

### ACCESSORIES ACCESORIOS

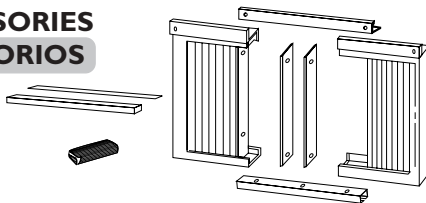

- (6 pcs)  
(6 piezas)
- (4 pcs)  
(4 piezas)
- (8 pcs)  
(8 piezas)

**Note :** Check that none of the accessories are missing.

**Nota :** Compruebe que no falte ninguno de los accesorios.



## SELECT THE BEST LOCATION (Single or Double hung window)

## ELIJA LA MEJOR UBICACIÓN (Ventana de guillotina simple o doble)

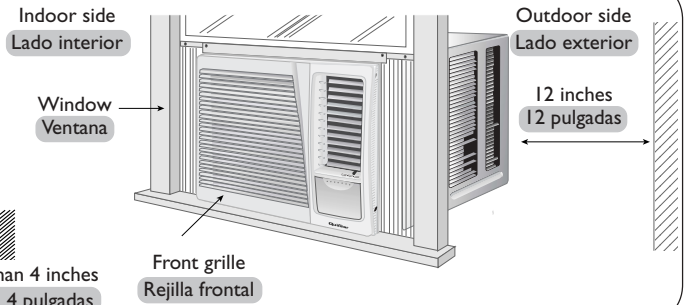
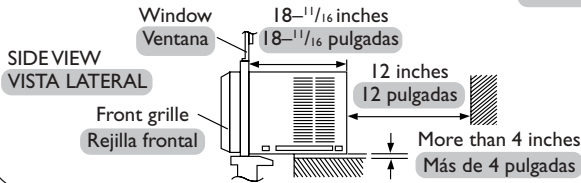

## WINDOW REQUIREMENTS

### REQUISITOS DE LA VENTANA

- Hot sun rays hitting the outside surface of the cabinet will create considerable heat load. If the outside of the cabinet is in direct sunlight, consider building an awning to shade the cabinet while providing ample area for the heated air to be exhausted from the condenser (both sides) and the top. This unit is designed for installation in standard double hung windows.

**NOTE:** The unit may also be installed "through the wall". You should, however, observe standard carpentry practices and frame the opening without violating local ordinances.

- Los rayos solares que tocan la superficie exterior de la caja crearán una considerable carga de calor. Si la parte que da al exterior de la caja está bajo la luz directa del sol, considere el construir un toldo para dar sombra pero dejando espacio suficiente para que el aire caliente pueda ser expulsado del condensador (en ambos lados) y parte superior. Este aparato está diseñado para ser instalado en ventanas levadizas dobles.

**NOTA:** Esta unidad también se puede instalar a través de la pared. En este caso, se deberán realizar trabajos de carpintería y construir una estructura en la abertura de acuerdo con los reglamentos locales.

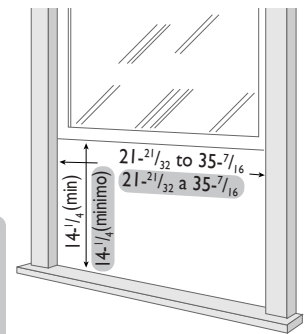

## PREPARATION OF AIR CONDITIONER CHASSIS

### PREPARACIÓN DEL CHASIS DEL ACONDICIONADOR DE AIRE

#### 1 Remove the front intake grille

Quite la rejilla frontal de la toma de aire

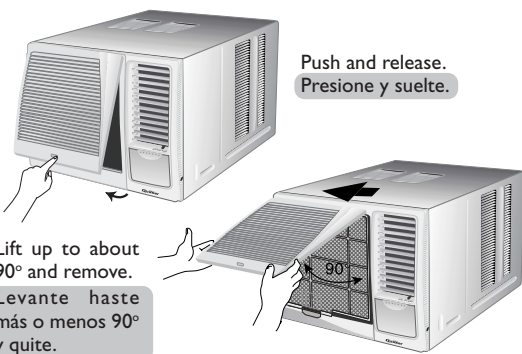

Slide the front intake grille slightly to the left to unhook the tabs.

Deslice la rejilla frontal de toma de aire un poco a la izquierda para descolgar las lengüetas.

#### 2 Remove the air filter

Quite el filtro de aire

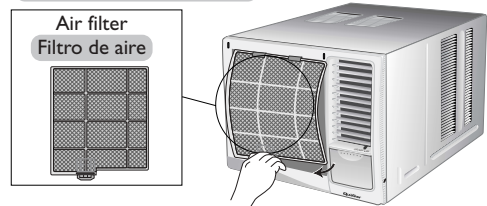

Tilt up and pull out the air filter by the holder.  
Incline y saque el filtro por el soporte.

**NOTE:** It is much easier, and also safer, to install the empty cabinet into a window first and we would suggest that you follow this procedure.

**NOTA:** Es mucho más fácil y también más seguro instalar primero la caja vacía en la ventana. Nosotros sugerimos, que lo haga así.

# AIR CONDITIONER INSTALLATION

## INSTALACIÓN DEL ACONDICIONADOR DE AIRE

### 3 Remove the front grille

#### Quite la rejilla frontal

- Remove the adhesive tapes from all sides of the front grille.
  - Open the control panel cover.
  - At the bottom right side of the front grille, press inward on the cabinet near the power cord, and pull the grille outward to the right until the right tab releases.
  - At the bottom left side, push inward on the cabinet and pull the grille outward to the left to release the left tab.
- Do not pull the bottom edge toward you more than 3 inches to prevent the two top tabs from damage.
- Slide the front grille upwards to free the two top tabs from slots at the top of the cabinet.

Front grille

Rejilla frontal

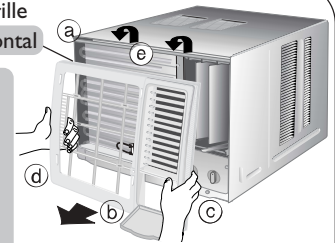

- Quite las cintas adhesivas de los lados de la rejilla frontal.
  - Abra la cubierta del panel de control.
  - En la parte inferior derecha de la rejilla frontal, presione hacia dentro en el mueble al lado del cordón de alimentación y tire de la rejilla hacia fuera, hacia la derecha, hasta desenganchar la lengüeta derecha.
  - En el lado inferior izquierdo, presione hacia dentro en el mueble y tire de la rejilla hacia fuera, hacia la izquierda, para desenganchar la lengüeta izquierda.
- No tire del borde inferior, hacia usted, más de 3 pulgadas para impedir que las dos lengüetas superiores se dañen.
- Deslice la rejilla frontal hacia arriba para liberar las dos lengüetas superiores de las ranuras en la parte superior del mueble.

### 4 Remove the chassis locking brackets

#### Quite los soportes que cierran el chasis

Unscrew and remove the chassis locking brackets (1 chassis grounding screw and 2 screws). Keep for later use.

Desatornille y quite los soportes que cierran el chasis (1 tornillos del chasis a tierra y dos tornillos). Guardelos para futuro uso.

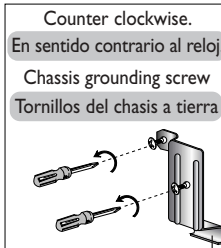

Counter clockwise.  
En sentido contrario al reloj.  
Chassis grounding screw  
Tornillos del chasis a tierra



Counter clockwise.  
En sentido contrario al reloj.

Chassis locking bracket  
Soportes que cierran el chasis

### 5 Slide the chassis out from the cabinet

#### Deslice el chasis hacia afuera del caja

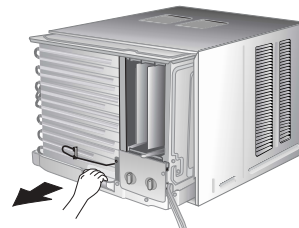

## HOW TO ASSEMBLE THE EXPANDABLE PANELS (LEFT & RIGHT)

## COMO ARMAR LOS PANELES EXPANSIBLES (IZQUIERDO Y DERECHO)

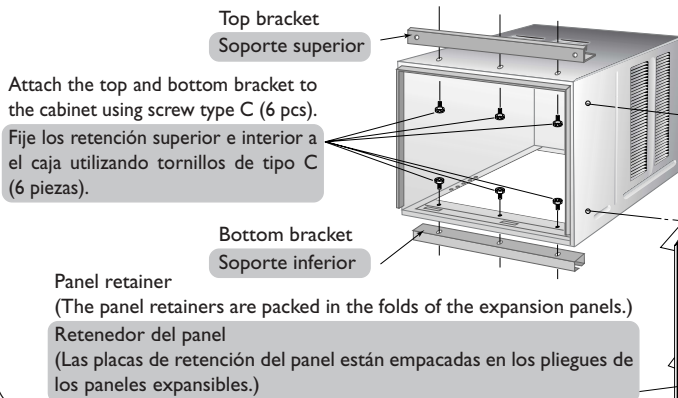

Attach the top and bottom bracket to the cabinet using screw type C (6 pcs).  
Fije los retención superior e interior a el caja utilizando tornillos de tipo C (6 piezas).

Top bracket  
Soporte superior

Bottom bracket  
Soporte inferior

Panel retainer  
(The panel retainers are packed in the folds of the expansion panels.)  
Retenedor del panel  
(Las placas de retención del panel están empacadas en los pliegues de los paneles expansibles.)

Insert expandable panels into the top and bottom brackets.  
Inserte los paneles expansibles en los soportes de arriba abajo.

Attach a panel retainer on the first fold of each expansion panel and secure panel retainers to cabinet using screw type B (2 each).

Inserte la placa de retención del panel dentro del primer pliegue de cada uno de los paneles expansibles y retenedor del panel al caja usando los tornillos tipo B (2 cada uno).

## CABINET INSTALLATION INSTALACIÓN DEL CAJA

- 1** Cut the “Sealing Ribbon” to the proper length, and attach it along the bottom edge of the bottom window sash.

Corte la cinta de sellar del largo apropiado y colóquela a lo largo de la parte inferior de la ventana de guillotina.



- 2** To prevent condensation water from dripping inside, the cabinet should be installed level or very slightly tilted to the outside.

Para prevenir que el agua de condensación gotee dentro, el caja debe ser instalada al nivel o con una muy ligera inclinación desde adentro hacia fuera.

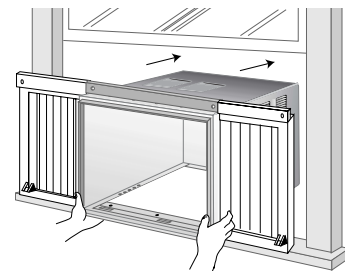

- 3** Secure the cabinet using screws.

Fije la caja usando los tornillos.

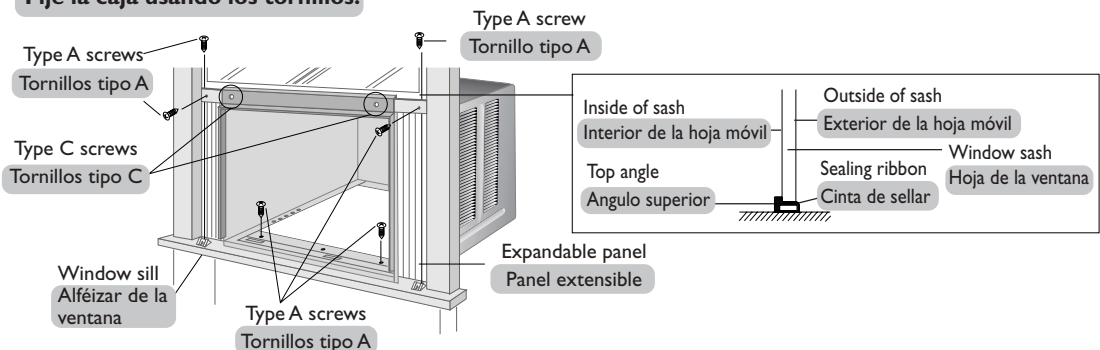

- Expand the expandable panel fully into the grooves of the window frame, secure the expandable panel left and right and top mounting frames to the bottom of the window sash using 6 type A screws and 2 type C screws.
- Secure the cabinet using 2 type A wood screws .
- Cut the window sash foam seal to the proper size and seal the opening between the top of the inside window sash and the outside window sash.

**Note :** If a gap exists between the unit and window sash, you may use “Sealer” supplied with the installation kit for a better seal.

- Expande el panel extensible completamente dentro del marco de la ventana, asegúrelo a la parte inferior de la hoja de la ventana por la izquierda, a la derecha y por la parte superior, usando 6 tornillos tipo A y 2 tornillos del tipo C.
- Fije la caja usando 2 tornillos para madera tipo A.
- Corte la cinta para sellar de la hoja de la ventana del tamaño correcto y selle la abertura entre la parte superior del interior y del exterior de la hoja de la ventana.

**Nota :** Si existiera un espacio entre la unidad y la hoja de la ventana, puede usar el sellador que está dentro del paquete de instalación, para obtener un mejor sellado.

# AIR CONDITIONER INSTALLATION

## INSTALACIÓN DEL ACONDICIONADOR DE AIRE

### CHASSIS INSTALLATION INTO THE CABINET

### INSTALACIÓN DEL CHASIS DENTRO DE LA CAJA

- 1 Slide the chassis into the cabinet  
Deslice el chasis dentro del caja

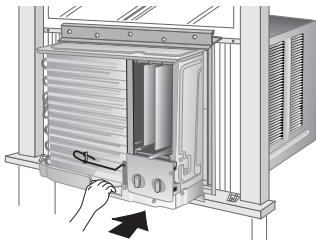

- 2 Reinstall the chassis locking brackets and retighten the screws

Reinstale las ménsulas de retención del chasis y apriete bien los tornillos

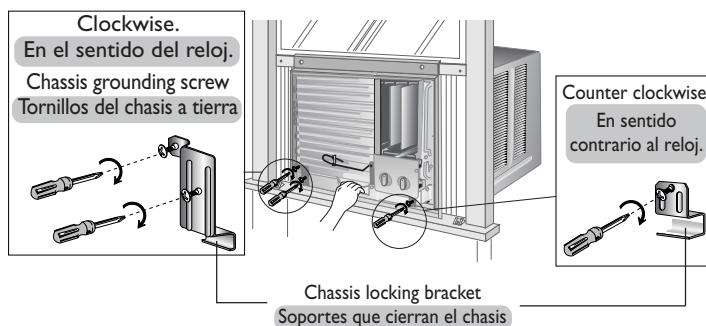

### INSTALLATION OF THE FRONT GRILLE

### INSTALACIÓN DE LA REJILLA FRONTAL

Depending upon the location of the AC outlet, route the AC cord to either the left or right side while installing the front grille.

Dependiendo de la ubicación de la toma de CA, dirija el cable hacia la derecha o izquierda mientras instala la rejilla frontal.

- 1 Place the front grille onto the cabinet first.
  - 2 Secure the front grille to the main chassis using the screws provided.
- 1 Primero, ponga la rejilla frontal en la caja.
  - 2 Asegure la rejilla frontal a el chasis haciendo uso de los tornillos provistos.

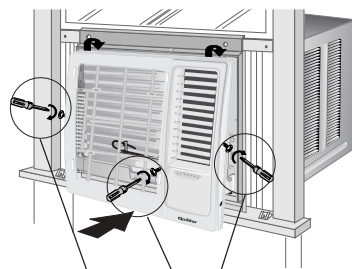

Clockwise.  
En el sentido del reloj.

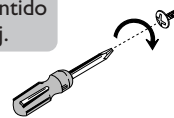

### INSERT THE AIR FILTER

### INSERTE EL FILTRO DE AIRE

Attach the air filter to the intake grille.  
Adjuntar el filtro de aire a la rejilla frontal.

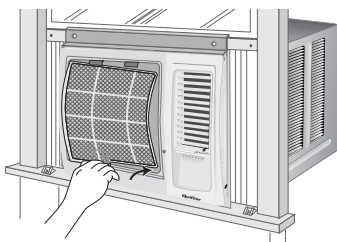

## PLACE FRONT INTAKE GRILLE ONTO THE FRONT GRILLE

## COLOQUE LA REJILLA FRONTAL DE TOMA DE AIRE SOBRE LA REJILLA FRONTAL

Slide the front intake grille slightly to the right to reattach the tabs and then push it down to close tight.

Deslice la rejilla frontal de toma de aire un poco a la derecha para readjustar las lengüetas y luego tire hacia abajo para dejar bien cerrado.

**NOTE:** A "click" sound can be heard when the front intake grille is pushed down.

**NOTA:** Se puede escuchar un "click" cuando la rejilla frontal de la toma de aire es empujada hacia abajo.

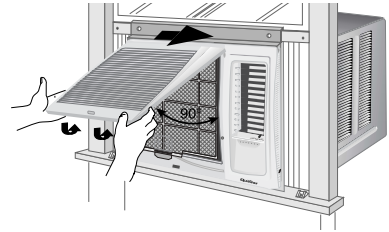

## HOW TO ATTACH THE DRAIN PAN (OPTIONAL)

## COMO INSTALAR LA BANDEJA DE DRENAJE (OPCIONAL)

### Drain water

### Drenaje de agua

To get the maximum cooling efficiency, this air conditioner is designed to splash the condensed water on the condenser fin. This method is called "Slinger-Up System". If the splashing sound annoy you, you can provide an outside drain by using the following procedure which may, however, cause a small loss of performance.

Para obtener la máxima eficiencia de enfriamiento, este acondicionador de aire fue diseñado para salpicar el agua sobre el serpentín de condensación. Este método se llama "Sistema tipo salpicador". Si el ruido producido al salpicar le molesta, puede instalar una manguera de drenaje usando el siguiente procedimiento, sin embargo, esto producirá una baja en el rendimiento.

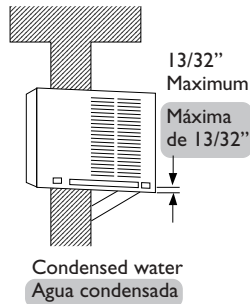

**1** Remove the rubber plug and slide the chassis out from the cabinet (refer to page 8)

**1** Quite el tapon de goma y deslice el chasis hacia afuera del caja (dirijase a la página 8)

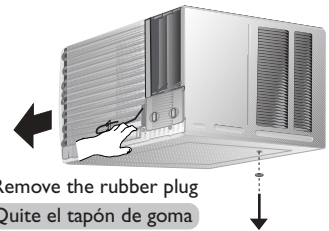

Remove the rubber plug  
Quite el tapón de goma

**Note:** The drain pan (part no. CWH40175) can be obtained from nearest servicenter.

**Nota:** La bandeja de drenaje (serie no. CWH40175) puede ser obtenido en su servicentro más cercano pagadero.)

**2** Install the optional drain pan (part no. CWH40175)

Instale la bandeja opcional de drenaje (serie no. CWH40175)

Install the drain pan at the right corner of the cabinet using 2 screws (part no. CWG86C733).

Instale la bandeja de drenaje en la esquina derecha de la caja con dos tornillos (serie no. CWG86C733).

INTERNAL VIEW  
VISTA INTERIOR

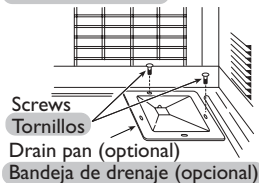

Screws  
Tornillos  
Drain pan (optional)  
Bandeja de drenaje (opcional)

**3** Connect a drain hose (optional)

Conectar la manguera de drenaje (opcional)

Fit the drain hose to the drain pan.

Inserte la manguera de drenaje a la bandeja de drenaje.

EXTERNAL VIEW  
VISTA EXTERIOR

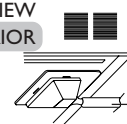

Drain hose  
(not included)  
Manguera  
de drenaje  
(no incluido)

Under-side view with drain pan and hose in place.

Vista inferior con la bandeja de drenaje y la manguera de drenaje ya instaladas.

**4** Slide the chassis back into the cabinet

Re-install the chassis locking bracket

Deslice el chasis hacia el interior de la caja

Reinstale los soportes de bloqueo del chasis

**Note:** Drain hose or tubing can be purchased locally to satisfy your particular needs.

**Nota:** El tubo o la manguera de drenaje puede ser comprado localmente de acuerdo a sus necesidades particulares.



# PART IDENTIFICATION IDENTIFICACIÓN DE LOS COMPONENTES

## MAIN UNIT UNIDAD PRINCIPAL

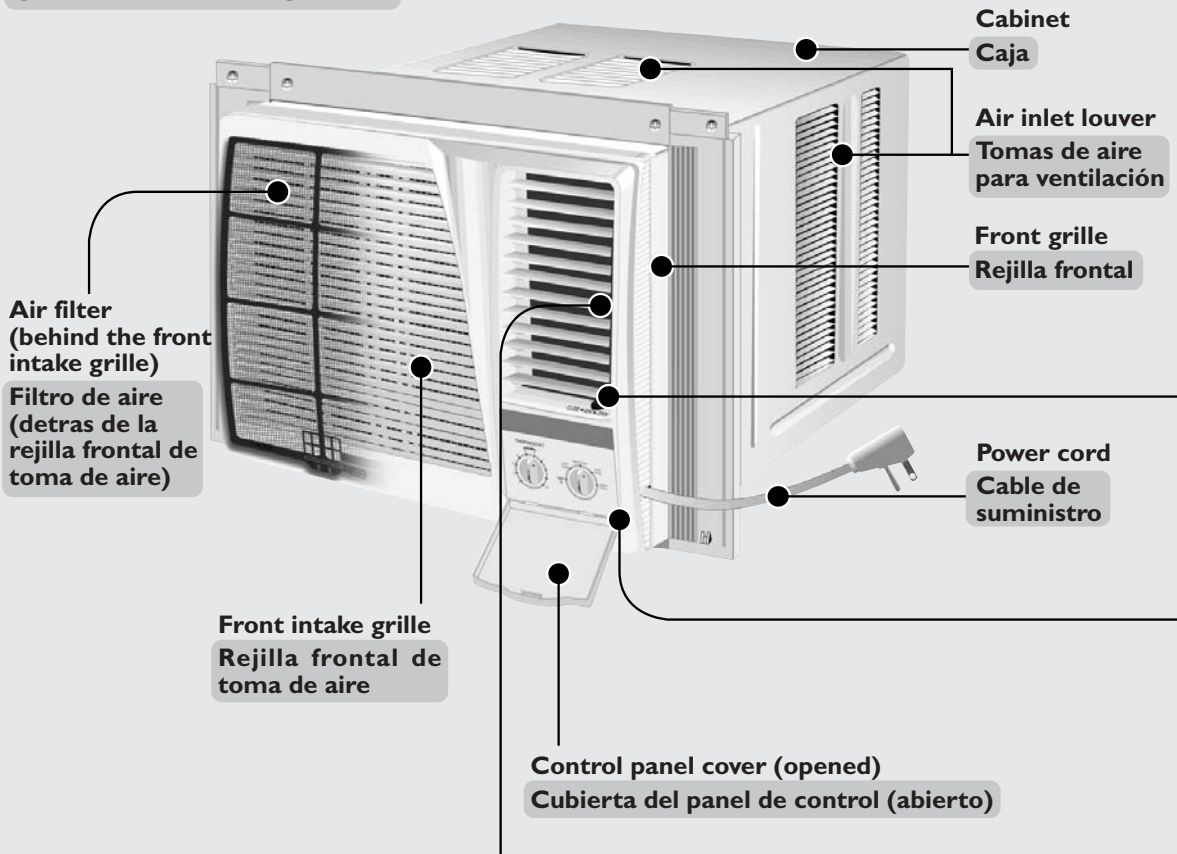

### Airflow Direction Vane

#### **a** Horizontal Airflow Direction Adjustment Side-to-Side

The horizontal airflow direction vane is controlled by positioning the vane to discharge the air to the right, left or straight out.

#### **b** Vertical Airflow Direction Adjustment Up-and-Down

The vertical airflow direction vane is controlled by positioning the vane to discharge the air upwards, downwards or straight out.

### **Veleta de control de dirección de la corriente de aire**

#### **a** Corriente de aire en dirección horizontal de ajuste lateral

La dirección horizontal de la corriente de aire se controla colocando la veleta de manera que descargue la corriente de aire hacia la derecha, hacia la izquierda o de frente.

#### **b** Corriente de aire en dirección vertical de ajuste hacia arriba y hacia abajo

La dirección vertical de la corriente de aire se controla colocando la veleta de manera que descargue la corriente de aire hacia arriba, hacia abajo o de frente.

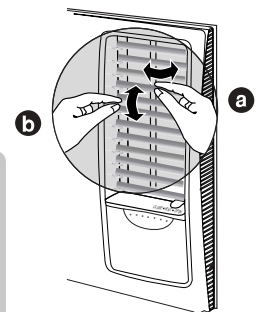

## VENTILATION LEVER PALANCA DE VENTILACIÓN

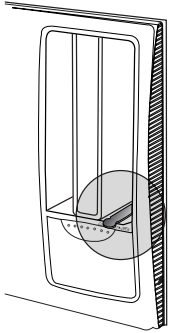

When the slide lever is in the :

Cuando la palanca se encuentra deslizada en la:



– “OPEN” position, the ventilation door opens to allow air, smoke or odors to be expelled from the room.

– Posición “OPEN”, la puerta de ventilación está abierta para permitir que el aire, humo u olor sean expulsados de la habitación.

When the slide lever is in the :

Cuando la palanca se encuentra deslizada en la:



– “CLOSE” position, the ventilation door is closed and the air will be circulated inside the room and conditioned.

– Posición “CLOSE”, la puerta de ventilación está cerrada y el aire circula dentro de la habitación y así acondicionará.

## MAIN CONTROL PANEL CONTROL DEL PANEL PRINCIPAL

Thermostat Control Knob

Perilla del Control de Termostato

Main Control Knob

Perilla del Control Principal

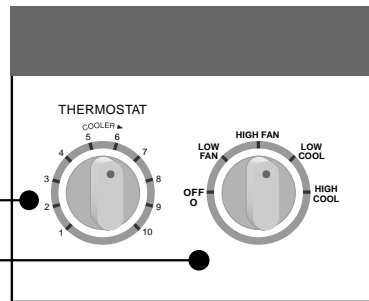

### Thermostat Control Knob

#### Perilla del Control de Termostato

For decreased cooling

Para menos enfriamiento

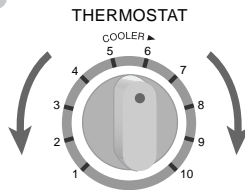

For increased cooling

Para más enfriamiento

### Main Control Knob

#### Perilla del Control Principal

Low fan speed operation (without cooling)

Operación de baja velocidad del ventilador (sin enfriamiento)

Stops all operation

Detiene toda operación

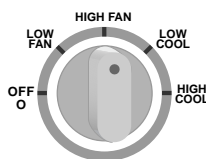

High fan speed operation (without cooling)

Operación de alta velocidad del ventilador (sin enfriamiento)

Low fan speed with cooling operation

Operación de baja velocidad del ventilador con enfriamiento

High fan speed with cooling operation

Operación de alta velocidad del ventilador con enfriamiento



# AIR CONDITIONER OPERATION

## OPERACIÓN DEL ACONDICIONADOR DE AIRE

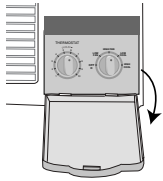

### 1. Open the control panel cover

#### 1. Abra la cubierta del panel de control

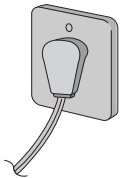

### 2. Power Supply

Switch off the breaker and set the main control knob to the OFF position; confirm that the power supply cord is connected to a proper AC outlet < 115V, 60Hz >.

#### 2. Suministro de Electricidad

Apague el interruptor y ponga el botón del control principal en posición OFF; confirme que el cordón de la fuente de poder esta conectada a una salida correcta CA, <115V, 60Hz>.

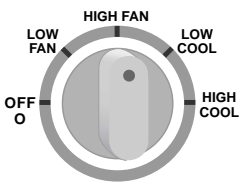

### 3. Main Control Knob

Set main control knob to the desired position.

#### 3. Perilla del Control Principal

Ajuste la perilla del control principal, en la posición deseada.

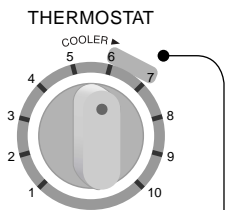

NOTE: Recommended setting

NOTA: Nivel recomendado

### 4. Thermostat Control Knob

- For a room that is too warm, set the control knob to a clockwise direction.
- If the room is too cool, set the control knob to a counter clockwise direction.

\* **Note** : Usually 6~7 is the recommended setting position.

#### 4. Perilla de Control de Termostato

- Para una habitación que está muy caliente, ajuste el perilla del control en la dirección de las manecillas del reloj.
- Si la habitación está muy fría, ajuste el perilla del control en dirección contraria a las manecillas del reloj.

\* **Nota** : Usualmente se recomienda una posición de ajuste entre 6~7.

#### \* **Caution** :

If the main control knob is turned off or changed to a fan setting from a cooling operation setting, WAIT at least 3 minutes before resetting it to a cooling operation.

#### \* **Cuidado** :

Si la perilla de control principal es apagada o cambiada a una posición de ventilación de una función de enfriamiento, espere por lo menos tres minutos antes de reajustar la perilla a una posición de enfriamiento.



# CARE AND MAINTENANCE CUIDADO Y MANTENIMIENTO



## CAUTION CUIDADO

Always turn off the air conditioner and the main power supply before unplugging the power cord to clean the unit.

Switch off the power supply if the unit is not going to be used for a long period of time.

Siempre apague el acondicionador de aire antes de desenchufar el cable de poder y limpiar la unidad. Si no va a utilizarse la unidad durante un largo período de tiempo, desconecte la alimentación eléctrica.



- **Cleaning the unit.**
- **Limpiando la unidad.**

Clean the cabinet, and front grille with a mild soap or detergent and lukewarm water.

Limpie el caja y la rejilla frontal con un jabón suave o detergente y agua tibia.



- **Cleaning the front intake grille.**
- **Limpiando la rejilla frontal de toma de aire.**

The front intake grille can be easily removed for cleaning purposes (refer to page 7 - **Remove the front intake grille**).

Gently wash with water and a sponge. (Do not use a scrubbing brush or other hard cleaning aids).

La rejilla frontal de toma de aire puede ser fácilmente quitada para propósitos de limpieza (Vaya a la página 7 para los procedimientos de cómo **Quite la rejilla frontal de la toma de aire**).

Lave despacio con agua y esponja. (No utilice cepillos de fregado u otra clase de elementos duros).



- **Cleaning the air filter.**
- **Limpieza de los filtros de aire.**

The filter can be easily cleaned using a vacuum cleaner (To remove the air filter, please refer to page 16 for **Air Filter Removal**). Vacuum the front of the filter and then wash the back with water. If it is badly soiled, wash with a mild household detergent.

El filtro puede ser fácilmente limpiado usando una aspiradora (Para remover el filtro de aire, por favor remítase a la página 16 en **Como Desmontar el Filtro de Aire**). aspire el frente del filtro y luego lave atrás de él con agua. Si esta muy sucio, lave con un detergente casero que sea suave.

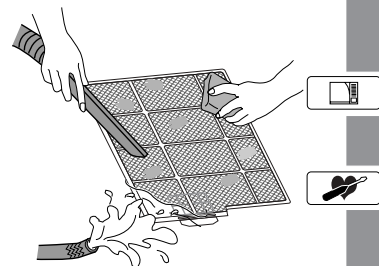

**NOTE:** Do not dry the front panel or the air filter under direct sunlight. (Exposure to direct sunlight may discolor or deform the panel.)

**NOTA:** No saque el panel frontal o el filtro de aire a la luz del sol. (La exposición directa al sol puede decolorar o deformar el panel.)

# CARE AND MAINTENANCE CUIDADO Y MANTENIMIENTO

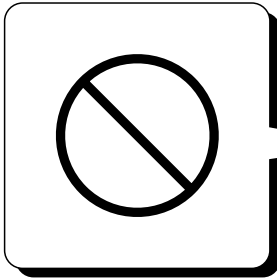

Do not clean with benzene, thinners, scouring powders or corrosive chemicals.

No limpie usando bencina, tñner, polvo de fregar, paños empapados en productos químicos.

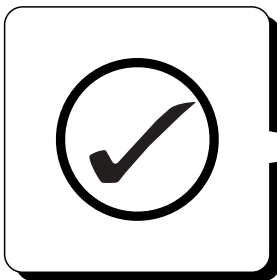

## ANNUAL CHECK CHEQUEOS ANUALES

- If the unit is extremely dirty, heat transfer is less efficient and the unit may not cool effectively. Contact your nearest servicenter for an annual check. (Annual check is not covered under warranty)
- Si la unidad se encuentra bastante deteriorada, la transferencia de calor es mucho menos eficiente y el aparato no se enfriará efectivamente. Llame al centro de servicio mas cercano para chequeos anuales. (Bajo la garantía, no se incluye la verificación anual)

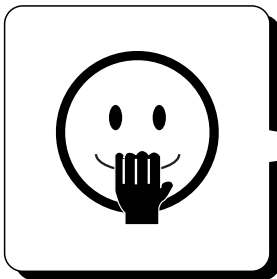

## HELPFUL INFORMATION INFORMACIÓN ÚTIL

If the air filter becomes clogged with dust, the cooling capacity will drop, and 6% of the electricity used to operate the air conditioner will be wasted.

Si el filtro de aire llega a ser atascado con el polvo, la capacidad de enfriamiento disminuirá, y se desperdiciará el 6% de la electricidad usada para operar el acondicionador de aire.



## AIR FILTER REMOVAL

In order to clean the air filter, just lift up the front intake grille until it is supported by the stopper. Tilt up and pull out the air filter by the holder. For cleaning procedures please refer to page 15.

## COMO DESMONTAR EL FLITRO DE AIRE

Para limpiar el filtro de aire, simplemente levante la rejilla frontal de toma de aire, hasta que esta se afirme en el soporte. Luego levante y retire el filtro de aire. Para procedimiento de limpieza ver página 15.

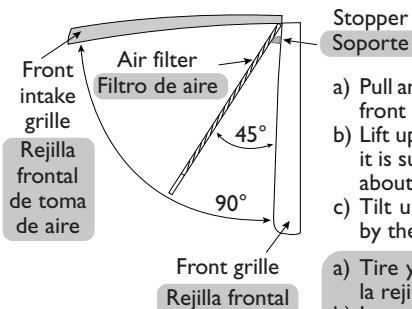

- Pull and release the bottom of the front intake grille.
  - Lift up the front intake grille until it is supported by the stopper (at about 45°).
  - Tilt up and pull out the air filter by the holder.
- Tire y suelte la parte inferior de la rejilla frontal de toma de aire.
  - Levante la Rejilla frontal de toma de aire hasta que sea afirmada por el soporte (a unos 45°).
  - Incline y saque el filtro por el soporte.

# ENERGY SAVING HINTS

## CONSEJOS DE AHORRAMIENTO DE ENERGÍA

### Avoid direct sunlight and heat

Ensure that curtains and drapes are always closed to keep out direct sunlight during cooling operation. Avoid heat.

### Evite la luz solar directa y el calor

Asegúrese que cortinas estén siempre cerradas para mantenerlo fuera de la luz solar directa durante la operación de enfriamiento. Evite calentamiento.

### Proper capacity of the room

The cooling capacity of the room air conditioner must match the room size for efficient and satisfactory operation.

### Capacidad apropiada en la habitación

La capacidad del acondicionador del aire de habitación debe ser adecuada para el tamaño de la habitación para un funcionamiento eficiente y satisfactorio.

### Do not overcool the room

This may affect your well-being as well as lead to more power consumption.

### No sobrenfrie la habitación

Esto no es saludable y representa un gasto de electricidad.

### Keep all doors and windows closed

Prevent hot air from entering and cool air from escaping.

### Mantenga cerradas todas las puertas y ventanas

Así evitará que entre aire caliente y que salga el aire frío.

### Air filter

Clean the air filter every 2 weeks (refer to page 15). Dirty filters may reduce cooling efficiency.

### Filtro de aire

Limpie el filtro de aire cada dos semanas (página 15). Los filtros sucios pueden reducir la eficacia de enfriamiento.

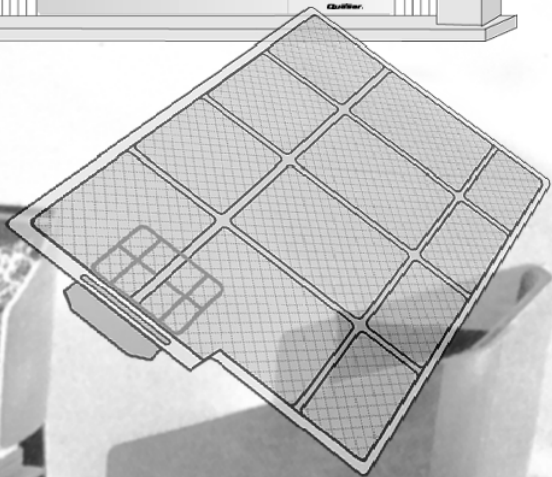
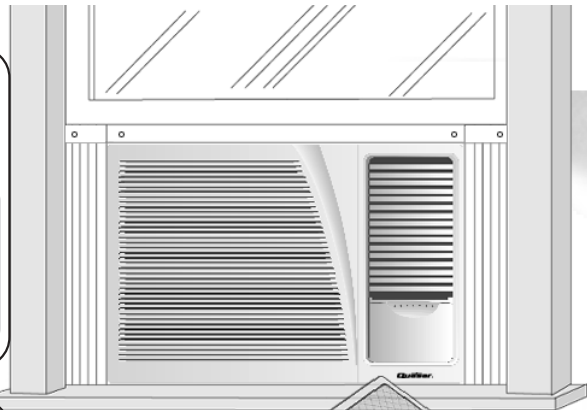

# BEFORE CALLING FOR SERVICE ANTES DE LLAMAR PARA MANTENIMIENTO

## BEFORE ANTES



Check the following points before calling for repairs or service. If the malfunction persists, please contact your nearest servicenter. For assistance, please call: 1-800-211-PANA (7262) or send e-mail to: [consumerproducts@panasonic.com](mailto:consumerproducts@panasonic.com)

Revise los siguientes puntos antes de llamar para reparaciones o mantenimiento. Si el problema persiste, por favor llame al servicentro más cercano.

Para asistencia, por favor llame: 1-800-211-PANA (7262) o envíe un e-mail a: [consumerproducts@panasonic.com](mailto:consumerproducts@panasonic.com)

**1** If the unit is noisy during operation.

Si la unidad está demasiado ruidoso durante el funcionamiento.

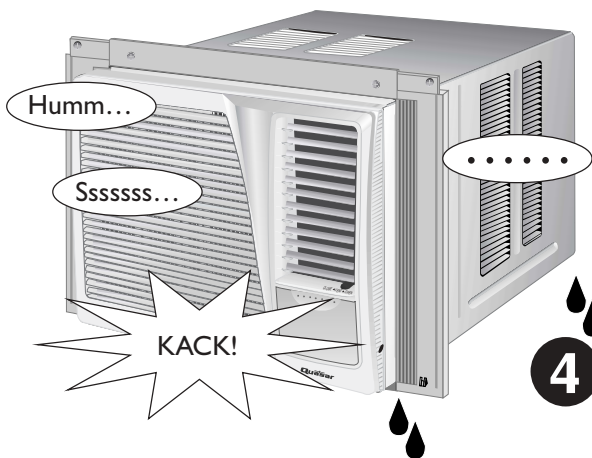

**2** If the unit does not operate.  
Si la unidad no funciona.

**3** If the unit does not cool properly.  
Si la unidad no enfría correctamente.

**4** If water drips from the rear of the unit.  
Si agua gotea detrás de la unidad.

**5** If water drips inside the room.  
Si agua gotea dentro de la habitación.

## POSSIBLE CAUSES OF THE ABOVE PROBLEMS POSIBLES CAUSAS DE LOS PROBLEMAS ARRIBA MENCIONADOS

### Condition Condición

**1**

The following sounds are normal during operation:

- A low humming sound indicating that the unit is operating.
  - A soft clicking sound when the compressor is turned on and off.
  - A flowing sound due to circulation of the refrigerant when the compressor is turned on.
  - A splashing sound indicating condensation in the condenser coil.
- If you hear other noises, please contact your nearest servicenter.

Los siguientes ruidos son normales durante el funcionamiento:

- Un murmullo suave para indicar que el aparato está funcionando.
- Un suave "clic" cuando el compresor se enciende o apaga.
- Un sonido de flujo debido a la circulación del refrigerante cuando el compresor se enciende.
- Un ruido de chapoteo indicando condensación en el condensador.

Si escucha otros sonidos, por favor contacte a su servicentro más cercano.

## Condition Condición

2

- The main power cord is not plugged in.
- The internal fuse has blown.
- The house circuit breaker has tripped.
- El cable de alimentación no está enchufado.
- El fusible interno se ha quemado.
- El interruptor de circuitos de la casaha disparado.

## Condition Condición

3

- The thermostat control knob is set at below 6.
- The room is too big for the unit's cooling capacity.
- The ventilation lever is set to OPEN.
- The air circulation is impeded by curtains or furniture.
- After 15 minutes of operation, it is normal for the temperature difference between intake and outlet air to be more than 14.4°F.
- El controlador del termostato está puesto en menos de 6.
- El tamaño de la habitación es muy grande para la capacidad de enfriamiento de la unidad.
- La palanca de ventilación se encuentra en la posición "OPEN".
- El aire no puede circular bien por que cortinas o muebles se lo impiden.
- Después de 15 minutos de operación, es normal que la diferencia de temperatura entre la toma de aire y la salida será más de 14,4°F.

## Condition Condición

4

- Humidity is high.
- Condensed water is overflowing.
- To rectify the problem, mount an optional drain pan to the unit (part no. CWH40175, obtained from your nearest servicenter).
- La humedad es alta.
- El agua condensada se está desbordando.
- Para solucionar el problema, monte un bandeja de drenaje opcional a la unidad (serie no. CW40175, disponible con su servicentro más cercano).

## Condition Condición

5

- The unit is tilted inward. To rectify this, tilt the unit slightly outward.
- The drain pan may be blocked.
- Mount the optional drain pan if you prefer.
- La unidad está inclinada hacia adentro. Para corregir, incline la unidad un poco hacia afuera.
- La bandeja de drenaje puede estar bloqueada.
- Monta el bandeja de drenaje opcional si prefiere.

If the trouble persists after you have checked all of these, call your authorized Panasonic dealer or servicenter.

Service information can be obtained 24 hours/day by calling 1-800-211-(PANA) 7262.

To expedite the repair of your air conditioner:

- Please have your proof of purchase.
- List all symptoms the unit is exhibiting.

Si todavía tiene problemas después de haber verificado todos los puntos anteriores, llame a su distribuidor o al centro de servicio autorizado de Panasonic. El servicio de atención al público esta disponible las 24 horas del día, llamando por teléfono al número 1-800-211-(PANA) 7262.

Para rápido servicio de su aire acondicionado:

- Por favor tenga su recibo de compra.
- Haga una lista de todos los síntomas que ha notado con su acondicionador de aire.



# PRODUCT SPECIFICATIONS ESPECIFICACIONES DEL PRODUCTO

Model Modelo			HQ-206IQH	HQ-208IQH
COOLING CAPACITY CAPACIDAD DE ENFRIAMIENTO		Btu/h	5,800 5.800	7,800 7.800
ELECTRICAL RATING CLASIFICACIÓN DE LA ELECTRICIDAD	Phase Fase		Single Monofásico	← ←
	Frequency Frecuencia	(Hz)	60 60	← ←
	Voltage Voltaje	(V)	115 115	← ←
	Current Corriente	(Amps)	4.6 4,6	6.5 6,5
	Input Potencia	(W)	525 525	710 710
	EER EER		11.0 11,0	← ←
MOISTURE REMOVAL DESHUMIDIFICACION		(Pints/h) (Tinta/h)	1.1 1,1	1.9 1,9
ROOM AIR CIRCULATION CIRCULACION DE AIRE		(Cf/min) (pie <sup>3</sup> /min)	250 250	← ←
DIMENSIONS DIMENSIONES	Height Alto	cm (inches) cm (pulgadas)	34.6 (13- <sup>5</sup> / <sub>8</sub> " ) 34,6 (13- <sup>5</sup> / <sub>8</sub> " )	← ←
	Width Ancho	cm (inches) cm (pulgadas)	45 (17- <sup>23</sup> / <sub>32</sub> " ) 45 (17- <sup>23</sup> / <sub>32</sub> " )	← ←
	Depth Profundidad	cm (inches) cm (pulgadas)	58 (22- <sup>27</sup> / <sub>32</sub> " ) 58 (22- <sup>27</sup> / <sub>32</sub> " )	← ←
	NET WEIGHT PESO NETO	kg (lb) kg (libras)	31.5 (69) 31,5 (69)	32 (71) 32 (71)
GROSS WEIGHT PESO BRUTO	kg (lb) kg (libras)	37 (82) 37 (82)	← ←	

\* Specifications are subject to change without notice for further improvement.

\* Las especificaciones están sujetas a cambios por mejoras sin previo aviso.

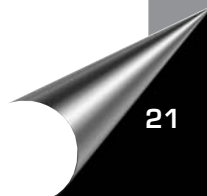

**Panasonic Consumer Electronics Company,  
Division of Matsushita Electric Corporation  
of America**

One Panasonic Way  
Secaucus, New Jersey 07094

**Panasonic Sales Company,  
Division of Matsushita Electric of Puerto Rico, Inc.,**

Ave. 65 de Infanteria, Km. 9.5  
San Gabriel Industrial Park  
Carolina, Puerto Rico 00985

## **Quasar Room Air Conditioner Limited Warranty**

Panasonic Consumer Electronics Company or Panasonic Sales Company (collectively referred to as "the Warrantor") will repair this product with new or refurbished parts in case of defects in material or workmanship, free of charge, in the USA or Puerto Rico in accordance to the following (All time periods start from the date of the original purchase).

**SEALED REFRIGERATING SYSTEM (compressor and interconnecting tube): FIVE (5) YEARS - PARTS AND LABOR**

**ALL OTHER COMPONENTS: ONE (1) YEAR - PARTS AND LABOR**

**In-home service** in the USA can be obtained during the warranty period by contacting a Panasonic Service Company (PASC) Factory Servicenter listed in the Servicenter Directory. Or call toll free, 1-800-211-PANA(7262), to locate a PASC authorized Servicenter. In-home service in Puerto Rico can be obtained during the warranty period by calling the Panasonic Sales Company telephone number listed in the Servicenter Directory.

Note: If the unit is installed at the other than normal window height and/or has been custom-installed (e.g., through the wall), the customer is responsible for removing the unit from its installation prior to the performance of in-home service.

This warranty is extended only to the original purchaser. A purchase receipt or other proof of date of the original purchase is required for service and parts replacement under this warranty.

This warranty only covers failures due to defects in materials and workmanship and does not cover normal wear or cosmetic damage. The warranty does not cover damages which occur in shipment, or failures which are caused by products not supplied by the warrantor, or failures which result from accident, misuse, abuse, neglect, mishandling, misapplication, faulty installation, maladjustment of customer controls, improper maintenance, alteration, modification, power line surge, lightning damage, improper voltage supply, commercial use such as hotel, office, restaurant, or other business or rental use of the product, or service by anyone other than a PASC Factory Servicenter or a PASC authorized Servicenter, or damage that is attributable to acts of God.

### **LIMITS AND EXCLUSIONS**

There are no express warranties except as listed above.

**THE WARRANTOR SHALL NOT BE LIABLE FOR INCIDENTAL OR CONSEQUENTIAL DAMAGES RESULTING FROM THE USE OF THIS PRODUCT, OR ARISING OUT OF ANY BREACH OF THIS WARRANTY. ALL EXPRESS AND IMPLIED WARRANTIES, INCLUDING THE WARRANTIES OF MERCHANTABILITY, ARE LIMITED TO THE APPLICABLE WARRANTY PERIOD SET FORTH ABOVE.**

Some states do not allow the exclusion or limitation of incidental or consequential damages, or limitations on how long an implied warranty lasts, so the above exclusions or limitations may not apply to you.

This warranty gives you specific legal rights and you may also have other rights which vary from state to state. If a problem with this product develops during or after the warranty period, you may contact your dealer or Servicenter. If the problem is not handled to your satisfaction, then write to the Consumer Affairs Department at the company address indicated above.

**SERVICE CALLS WHICH DO NOT INVOLVE DEFECTIVE MATERIALS OR WORKMANSHIP AS DETERMINED BY THE WARRANTOR, IN ITS SOLE DISCRETION, ARE NOT COVERED. COSTS OF SUCH SERVICE CALLS ARE THE RESPONSIBILITY OF THE PURCHASER.**

[For assistance, please call: 1-800-211-PANA (7262) or send e-mail to [consumerproducts@panasonic.com](mailto:consumerproducts@panasonic.com)]



## Free Manuals Download Website

<http://myh66.com>

<http://usermanuals.us>

<http://www.somanuals.com>

<http://www.4manuals.cc>

<http://www.manual-lib.com>

<http://www.404manual.com>

<http://www.luxmanual.com>

<http://aubethermostatmanual.com>

Golf course search by state

<http://golfingnear.com>

Email search by domain

<http://emailbydomain.com>

Auto manuals search

<http://auto.somanuals.com>

TV manuals search

<http://tv.somanuals.com>