

CD-ROM PACK for CF-71 Series Personal Computers

CF-VCD711

ENGLISH

OPERATING INSTRUCTIONS

<i>Usage Precautions</i>	6
<i>Mounting the CD-ROM Pack</i>	7
<i>Software Preparation</i>	8
<i>Troubleshooting</i>	10
<i>Specifications</i>	11

E

DEUTSCH

BEDIENUNGSANLEITUNG

<i>Vorsichtshinweise zum Gebrauch</i>	14
<i>Einsetzen des CD-ROM-PACK</i>	15
<i>Installation der Software</i>	16
<i>Störungsbehebung</i>	18
<i>Technische Daten</i>	19

D

CAUTION!

THIS PRODUCT UTILIZES A LASER.

USE OF CONTROLS OR ADJUSTMENTS OR PERFORMANCE OF PROCEDURES OTHER THAN THOSE SPECIFIED HEREIN MAY RESULT IN HAZARDOUS RADIATION EXPOSURE.

DO NOT OPEN COVERS AND DO NOT REPAIR YOURSELF.

REFER SERVICING TO QUALIFIED PERSONNEL

AVERTISSEMENT!

CET APPAREIL UTILISE UN LASER.

L'UTILISATION DE COMMANDES OU DE RÉGLAGES OU L'EXÉCUTION DE PROCÉDURES AUTRES QUE CELLES SPÉCIFIÉES ICI PEUVENT PROVOQUER UNE EXPOSITION À DES RADIATIONS DANGEREUSES.

NE PAS OUVRIR LES COUVERCLES NI ESSAYER DE RÉPARER SOI-MÊME.

CONFIER TOUT TRAVAIL D'ENTRETIEN À UN PERSONNEL QUALIFIÉ.

WARNUNG!

DIESES PROUKT ERZEUGT LASERSTRAHLUNG.

DURCHFÜHRUNG ANDERER VORGÄNGE ALS DER HIER ANGEgebenEN KANN ZU GEFÄHRLICHER STRAHLUNG FÜHREN.

REPARATUREN DÜRFEN NUR VON QUALIFIZIERTEM FACHPERSONAL DURCHGEFÜHRT WERDEN.

VARNING

Om apparaten används på annat sätt än i denna bruksanvisning specificerats, kan användaren utsättas för osynlig laserstrålning, som överskrider gränsen för laserklass 1.

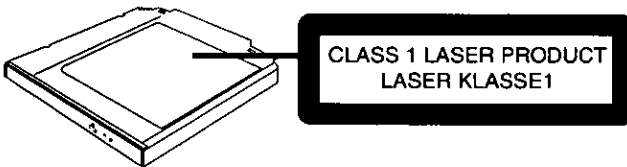

For U.S.A.

Federal Communications Commission Radio Frequency Interference Statement

Note: This equipment has been tested and found to comply with the limits for a Class B digital device, pursuant to Part 15 of the FCC Rules. These limits are designed to provide reasonable protection against harmful interference in a residential installation. This equipment generates, uses and can radiate radio frequency energy and, if not installed and used in accordance with the instructions, may cause harmful interference to radio communications. However, there is no guarantee that interference will not occur in a particular installation. If this equipment does cause harmful interference to radio or television reception, which can be determined by turning the equipment off and on, the user is encouraged to try to correct the interference by one or more of the following measures:

- Reorient or relocate the receiving antenna.
- Increase the separation between the equipment and receiver.
- Connect the equipment into an outlet on a circuit different from that to which the receiver is connected.
- Consult the Panasonic Service Center or an experienced radio/TV technician for help.

Warning

To assure continued compliance, use only shielded interface cables when connecting to a computer or peripheral. Also, any changes or modifications not expressly approved by the party responsible for compliance could void the user's authority to operate this equipment.

This device complies with Part 15 of the FCC Rules. Operation is subject to the following two conditions:

- (1) This device may not cause harmful interference, and
- (2) This device must accept any interference received, including interference that may cause undesired operation.

This device is Class B verified to comply with Part 15 of FCC Rules when used with Panasonic Notebook Computer.

Responsible Party: Matsushita Electric Corporation of America
One Panasonic Way
Secaucus, NJ 07094
Tel No: 1-800-LAPTOP-5 (1-800-527-8675)

For Canada

This Class B digital apparatus complies with Canadian ICES-003.
Cet appareil numérique de la classe B est conforme à la norme NMB-003 du Canada.

ENGLISH

Thank you for purchasing the CD-ROM pack for the Panasonic CF-71 notebook computer series.

When mounted in the multimedia pocket of the computer in place of a floppy disk drive, this product functions as an internal CD-ROM drive.

Store this manual in a safe place after reading it.

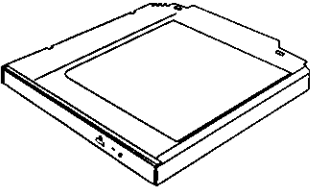
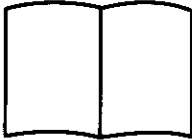
CD-ROM PACK (1)	Operating Instructions (1)
	

Microsoft®, MS-DOS® and Windows® are registered trademarks of Microsoft Corporation in the United States and/or other countries.

Download from www.somanuals.com. All Manuals Search And Download.

Usage Precautions

- Before using the CD-ROM pack for the first time, remove the protective sheet from the lens area. Also, the protective sheet may be replaced in the CD-ROM pack to provide protection when the unit is moved or if it will not be used for an extended period of time.
- Do not place items other than CDs on the tray.
- Do not leave the tray in the open position or touch the lens area. Should the lens become soiled by dust or dirt, the unit may not read CDs properly.
- Do not apply excessive force to the tray in the open position, doing so could damage the tray.
- Do not open the CD-ROM drive or move the computer while the CD-ROM drive is being accessed. Doing so could cause it to malfunction. In addition, after running an application involving access to a CD, do not open the CD-ROM drive or remove the CD until after the application has been closed.
- Cleaning the CD-ROM drive using a CD lens cleaner (except a liquid type cleaner) is recommended if it malfunctions.
- Never insert foreign objects such as paper clips into the slot in the CD-ROM pack.
- Do not touch the data surface (the side opposite the side with the title printed on it) as it can cause the CD to become dirty or scratched.

To avoid damaging CDs:

- Do not use CDs that have become deformed (warped, not completely round, etc.).
- Do not allow CDs to become dirty or scratched.
- Do not use the CD-ROM pack in a location where there is a lot of oily smoke or tobacco smoke. Doing so could shorten the service life of the lens.
- Do not place or store CDs in locations exposed to heat, direct sunlight, humidity or dust.
- Do not write on the surface of the CD with a ball-point pen or other writing instrument.
- If the CD is brought from a cold into a warm environment, moisture may form on the disc. Wipe this moisture off with a soft, dry, lint-free cloth before using the CD.
- Do not drop, bend, or place heavy objects on top of CDs.
- Cleaning the CD using a CD disk cleaner (LF-K022DC) is recommended once every 2 or 3 months.

If the CD gets dirty

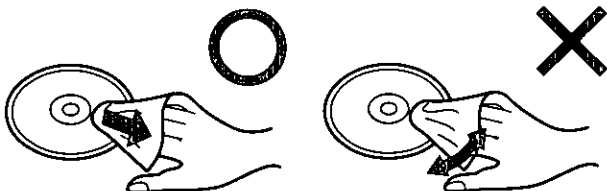

After wiping the CD with a moist, soft cloth, wipe it with a dry cloth.
Always wipe from the center toward the edge.

Mounting the CD-ROM Pack

1 Power off your computer

Do not shut down using the suspend or hibernation mode.

CAUTION

- Do not install or remove the CD-ROM pack while your computer is in the suspend or hibernation mode; abnormal operation may result.
- <Using PC Cards>
If the PC Card does not work, there may be no interrupt request (IRQ) line available. Deactivate unnecessary equipment using in Setup Utility.

2 Removing the device (Floppy disk drive)

- ① Press the MP release button. The device will eject slightly.
- ② Remove the device by holding both sides of the device.

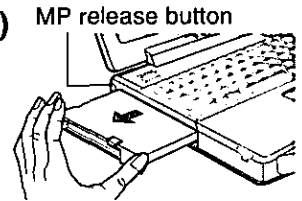

CAUTION

- Please handle the device as shown (holding both sides). Otherwise, the device may be damaged. Also, do not apply excessive downward force on the device. The projections at the bottom of a device become deformed.
- Be sure the shape of the lock at the bottom of a device does not become deformed. Do not insert a device that has become deformed into the multimedia pocket. The device may become impossible to remove later.

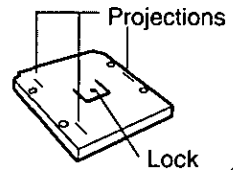
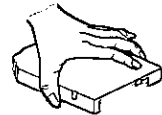

● Installing the device (CD-ROM pack)

Gently insert the device into the multimedia pocket by pushing on both corners until it clicks into place.

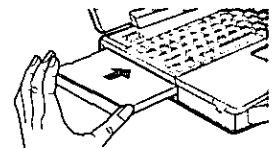

3 Power on the computer, open the disc tray, and place a CD on it

- ① Press the CD eject button and slowly pull out the tray.
- ② Remove the lens protect sheet attached to the lens in the CD-ROM drive and place the CD securely on the center holder.
- ③ Close the tray.

Side with title on top

Eject button

Center holder

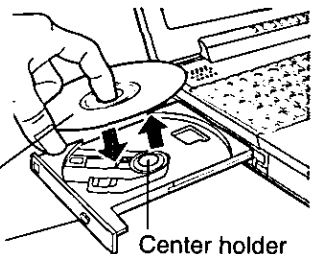

CAUTION

Do not apply excessive force to the tray in the open position, doing so could damage the tray.

Software Preparation (first time only)

The following settings are necessary to prepare the CD-ROM pack for use:

- 1** Add the check mark for [DMA] in [Start] - [Settings] - [Control Panel] - [System] - [Device Manager] - [CDROM] - [MATSHITA UJDA150] - [Settings].
- 2** Set [L:] for both [Start drive letter] and [End drive letter] in [Reserved drive letters].
- 3** Clear the check mark from [Auto insert notification] under [Options], then press [OK]. (If the check mark is added for [Auto insert notification], the suspend/hibernation timeout function can not be used.)
- 4** At the [System Properties], press [Close]. The display will ask you to restart Windows, then press [Yes].

Using the CD-ROM pack in the MS-DOS mode

To use the CD-ROM pack in the MS-DOS mode, configure the drive following the steps below after performing the above steps 1 ~ 3. **If the steps listed below are performed without completing steps 1 ~ 3 above first, the drive will not operate properly.**

- 1** Click the [Start] button then select [Shut Down].
- 2** Select [Restart in MS-DOS mode] and click [OK].
- 3** Open the "CONFIG.SYS" file for editing by issuing the following commands:
cd \ (Enter)
edit config.sys (Enter)
- 4** Move the cursor to the line containing "ATAPICD.SYS" and delete the characters "rem" at the beginning of the line. (Deleting "rem" causes the item to become valid.)
DEVICEHIGH=C:\WINDOWS\COMMAND\ATAPICD.SYS /D:MSCD000
(If this line is missing, add it.)
- 5** Press (Alt) + (F), then (S) to save the file. Then press (Alt) + (F), then (X) to exit the Edit program.

6 Follow the same steps to edit the "AUTOEXEC.BAT" file.
edit autoexec.bat **Enter**

7 Move the cursor to the line containing "MSCDEX.EXE" and delete the characters "rem" at the beginning of the line. (Deleting "rem" causes the item to become valid.)
LOADHIGH C:\WINDOWS\COMMAND\MSCDEX.EXE /D:MSCD000 /L:L
(If this line is missing, add it.)

8 Press **Alt** + **F** , then **S** to save the file. Then press **Alt** + **F** , then **X** to exit the Edit program.

9 Restart the computer.

Power-saving mode

If the CD-ROM pack has not been accessed within 30 seconds, the drive motor will automatically shut down to reduce the power consumption. When the CD-ROM pack is accessed once again, the power of the drive motor is turned on. However, approximately 30 seconds are required until data is actually read from the CD.

NOTE

- [Removable Disk (A:)] is displayed in [My Computer], but access is not possible. Select [Cancel].
- If the vibration of the CD-ROM drive is excessive, set the [CD-ROM Drive Speed (Max)] to [12x speed] in the Setup Utility.

Troubleshooting

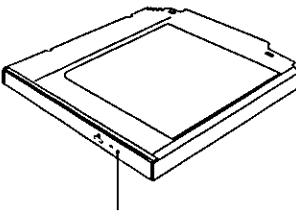
<p>The computer does not recognize the CD-ROM pack.</p>	<ul style="list-style-type: none"> ● Have you installed the drivers as described in the "Software Preparation" section? ● Did you restart the computer after installing the drivers? ● Is the CD-ROM pack properly mounted in the multimedia pocket?
<p>The access lamp (MP) does not light.</p>	<p>Is the CD loaded on the tray correctly?</p>
<p>Cannot play CD or read data from it.</p>	<p>Is the CD bent, scratched, or dirty?</p>
<p>Cannot eject CD.</p>	<p>Is the computer powered on?</p> <p>To remove a CD when the computer is powered off, insert a sharp object such as the bent-out tip of a paper clip into the emergency hole. Pushing it completely to the end will free the tray so that it can be pulled out.</p> <div style="text-align: center;">  <p>Emergency hole</p> </div>
<p>A blue background appears on the screen with the MPEG image.</p>	<p>Did you open the CD-ROM drive or remove the MPEG CD while it was operating?</p> <p>Re-insert the MPEG CD and close the CD-ROM drive. Press Enter.</p>

Specifications

Item	Description
Operating voltage range	DC 5 V \pm 5%
Data transfer rate* ¹	150 KB/sec (Standard) 3600 KB/sec 24x Speed (Max.)
Cache memory	128 KB
Access time	150 ms (24x Speed, 1/3 Stroke* ²)
Interface	Conforms to enhanced IDE (ATAPI) standard
Dimensions (width x depth x height)	132 mm x 147.1 mm x 15.3 mm (5.2 " x 5.8 " x 0.6 ")
Weight	Approx. 341 g (0.75 lbs)
Operating temperature	5 to 35 °C (41 to 95 °F)
Humidity range	30 to 80 % RH

*¹ If an unbalanced disc (i.e., a disc with which the balance has been displaced from the center) is inserted, the speed may become slower if there are large vibrations while the CD is rotating.

*² Stroke: Indicates the amount of movement the lens (pickup) of the CD-ROM pack must make in order to read data.

DEUTSCH

Wir freuen uns, daß Sie sich für den Kauf eines CD-ROM-Pack für Ihr Panasonic-Notebook CF-71 entschieden haben.

Wenn Sie es anstelle des Diskettenlaufwerks in das Multimedia-Pocket des Computers schieben, verfügen Sie über ein internes CD-ROM-Laufwerk.

Sie sollten diese Bedienungsanleitung an einer sicheren Stelle verwahren.

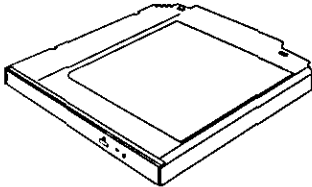
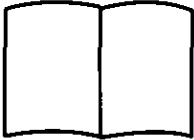
CD-ROM PACK (1)	BEDIENUNGSANLEITUNG (1)
	



Microsoft®, MS-DOS® und Windows® sind eingetragene Warenzeichen von Microsoft Corporation in den USA und/oder anderen Ländern.

Vorsichtshinweise zum Gebrauch

- Vor dem ersten Einsatz des CD-ROM-Laufwerks muß die Transportsicherung von der Optik entfernt werden. Die Transportsicherung kann später wieder angebracht werden, wenn das Gerät transportiert oder längere Zeit nicht benutzt werden soll.
- Legen Sie nur CD's in das CD-ROM-Laufwerk ein.
- Lassen Sie das Fach nicht offen und berühren Sie die Abtastoptik nicht mit den Fingern. Bei Verschmutzung der Optik können Lesefehler auftreten.
- Achten Sie darauf, das geöffnete Fach nicht zu stark zu belasten, es könnte dabei beschädigt werden.
- Während des Zugriffs auf das CD-ROM-Laufwerk sollten Sie das Laufwerk keinesfalls öffnen oder den Computer bewegen. Andernfalls können Fehlfunktionen auftreten. Außerdem sollte das CD-ROM-Laufwerk nicht geöffnet bzw. die CD entfernt werden, solange eine Anwendung läuft, die darauf zugegriffen hat. Entfernen Sie die CD erst, nachdem die entsprechende Anwendung wieder geschlossen wurde.
- Bei Funktionsstörungen empfehlen wir die Reinigung des CD-Laufwerkes, wozu ein CD-Objektivreiniger (außer dem Flüssigkeitsreiniger) zu verwenden ist.
- Führen Sie in das Gerät keine Fremdkörper wie z.B. Büroklammern ein.
- Berühren Sie die Datenseite der CD-ROM (die dem Titelaufdruck gegenüberliegende Seite) nicht, damit diese nicht schmutzig oder verkratzt wird.

Beachten Sie zum Schutz der CDs die folgenden Punkte:

- Verwenden Sie keine CD-ROMs, die deformiert sind (durchgebogen oder nicht völlig rund usw.).
- Halten Sie Ihre CDs sauber und frei von Kratzern.
- Verwenden Sie das CD-ROM-Pack nicht in Räumen, in denen stärkere Konzentrationen von Ölnebel oder Tabakrauch auftreten. Die Nutzungsdauer der Optik könnte sonst verkürzt werden.
- Verwahren Sie Ihre CD-ROMs nicht an einem Ort, wo sie zu hohen Temperaturen, direkter Sonneneinstrahlung, Feuchtigkeit oder Staub ausgesetzt sind.
- Die Oberfläche der CD darf nicht beschriftet werden.
- Wenn CDs aus kalten in warme Räume gebracht werden, kann auf ihnen Feuchtigkeit kondensieren. Diese muß mit einem weichen, nicht fusselnden Tuch entfernt werden, bevor Sie die CD in das Laufwerk einlegen können.
- CDs dürfen weder fallengelassen noch verbogen oder durch schwere Gegenstände belastet werden.
- Wir empfehlen, daß die CD alle 2-3 Monate unter Verwendung eines CD-Diskreinigers (LF-K022DC) gereinigt wird.

CDs reinigen

richtig



falsch



Reinigen Sie die CD mit einem weichen, feuchten Tuch, und wischen Sie mit einem trockenen Tuch nach. Wischen Sie immer von der Mitte gerade nach außen.

Einsetzen des CD-ROM-PACK

1 Schalten Sie den Computer aus

Schalten Sie den Computer nicht auf Unterbrechungs- oder Stilllegungsmodus um.

VORSICHT

- Schließen Sie keine Peripheriegeräte an, wenn der Computer auf Unterbrechungs- oder Stilllegungsmodus geschaltet ist. Andernfalls treten möglicherweise Betriebsstörungen auf.
- <Verwendung der PC Card>

Wenn die Karte nicht funktioniert, steht möglicherweise keine Unterbrechungsanforderungsleitung zur Verfügung. Deaktivieren Sie unnötige Geräte, wenn Sie Setup-Dienstprogramm verwenden.

2 Entnehmen des Geräts

- ① Drücken Sie die MP-Freigabetaste. Das Gerät gleitet ein Stück aus dem Gehäuse heraus.
- ② Fassen Sie das Gerät an beiden Seiten und ziehen Sie es ganz heraus.

VORSICHT

- Fassen Sie das Gerät wie gezeigt an (halten Sie es an den Seiten fest). Andernfalls wird es möglicherweise beschädigt. Drücken bzw. ziehen Sie das Gerät auch nicht stark nach unten bzw. nach oben. Dadurch können die Laschen an der Unterseite verformt werden.
- Achten Sie darauf, daß die Rastlasche unten am Gerät nicht deformiert ist. Geräte, bei denen diese Lasche verformt ist, sollten nicht in das Multimedia-Pocket eingesetzt werden. Andernfalls kann es passieren, daß sich das Gerät nicht mehr aus dem Multimedia-Pocket entfernen läßt.

● Einsetzen des Geräts (CD-ROM-Pack)

Setzen Sie das Gerät vorsichtig in das Multimedia-Pocket ein. Fassen Sie es dazu an beiden Seiten und schieben Sie es bis zum hörbaren Einrasten in das Gehäuse.

3 Schalten Sie den Computer ein, öffnen Sie das Laufwerkfach und legen Sie eine CD-ROM ein

- ① Drücken Sie die CD-ROM-Auswurfaste und ziehen Sie das Fach vorsichtig heraus.
- ② Entfernen Sie das an der Linse im CD-Laufwerk angebrachte Schutzblatt und legen Sie die CD-ROM so ein, daß sie von der Halterung zentriert wird.
- ③ Schließen Sie das Fach.

VORSICHT

Achten Sie darauf, das geöffnete Fach nicht zu stark zu belasten, es könnte dabei beschädigt werden.

MP-Freigabevorrichtung

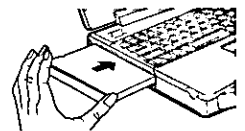
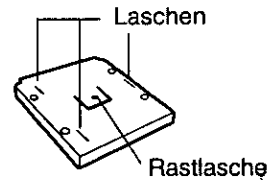
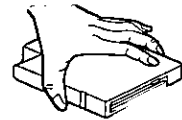
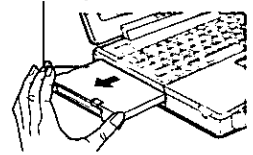

Etikettier Seitenach oben

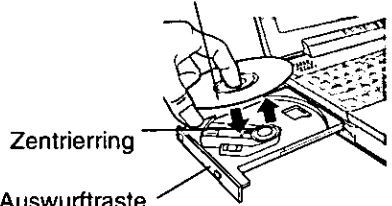

Installation der Software (nur bei der Installation)

Vor dem ersten Einsatz des CD-ROM-Pack müssen Sie die folgenden Einstellungen vornehmen:

- 1 Setzen Sie ein Häkchen bei [DMA] unter [Start]- [Einstellungen]-[Systemsteuerung]-[System]-[Geräte-Manager]-[CD-ROM]-[MATSHITA UJDA150]-[Einstellungen].
- 2 Set [L:] Wählen Sie unter [Reservierte Laufwerksbuchstaben] als [Erster Buchstabe] und [Letzter Buchstabe] das [L].
- 3 Löschen Sie das Häkchen für [Automatische Benachrichtigung beim Wechsel] im Optionsfeld und wählen Sie [OK]. (Sollte [Automatische Benachrichtigung beim Wechsel] im Optionsfeld markiert sein kann die [Suspend/Hibernation] Timeout Funktion nicht benutzt werden.)
- 4 Unter [Eigenschaften für system] klicken Sie auf [Schließen]. Über das Display werden Sie zum Neustart von Windows aufgefordert, klicken Sie auf [Ja].

Einsatz des CD-ROM-Pack im MS-DOS-Modus

Wenn Sie das CD-ROM-Laufwerk im MS-DOS-Modus nutzen möchten, müssen Sie anschließend an die oben aufgeführten Schritte 1 bis 3 die nachfolgenden Eingaben vornehmen, um die zusätzlich erforderlichen Treiber zu installieren. **Wenn die oben aufgeführten Schritte 1 bis 3 nicht vor der Installation der MS-DOS-Treiber abgeschlossen wurden, arbeitet das Laufwerk nicht störungsfrei.**

- 1 Klicken Sie auf [Start] und dann auf [Beenden].
- 2 Wählen Sie [Im MS-DOS-Modus neu starten] und klicken Sie auf [OK].
- 3 Öffnen Sie die Datei "CONFIG.SYS" durch die folgenden Befehle:
cd \
edit config.sys
- 4 Bringen Sie den Cursor in die Zeile, in der "ATAPICD.SYS" steht, und löschen Sie die Buchstaben "rem" am Anfang der Zeile (dadurch wird diese Befehlszeile wirksam).
DEVICEHIGH=C:\WINDOWS\COMMAND\ATAPICD.SYS /D:MSCD000
(Fügen Sie die Zeile ein, falls Sie in der Datei fehlt.)

- 5 Drücken **(Alt) + (D)** und dann **(S)**, um die Datei zu sichern. Durch Drücken von **(Alt) + (D)** und **(B)** können Sie den Editor verlassen.

Download from www.Somanuals.com. All Manuals Search And Download.

6 Die Datei "AUTOEXEC.BAT" editieren Sie auf dieselbe Weise.

edit autoexec.bat 

7 Bringen Sie den Cursor in die Zeile, in der "MSCDEX.EXE" steht, und löschen Sie die Buchstaben "rem" am Anfang der Zeile (dadurch wird diese Befehlszeile wirksam).

LOADHIGH C:\WINDOWS\COMMAND\MSCDEX.EXE /D:MSCD000 /L:L
(Fügen Sie die Zeile ein, falls Sie in der Datei fehlt.)

8 Drücken **Alt** + **D** und dann **S**, um die Datei zu sichern. Durch Drücken von **Alt** + **D** und **B** können Sie den Editor verlassen.

9 Starten Sie den Computer neu.

Energiesparfunktion

30 Sekunden nach dem letzten Zugriff auf das CD-ROM-Pack wird der Laufwerksmotor abgeschaltet, um die Leistungsaufnahme zu reduzieren. Bei einem erneuten Zugriff auf das Laufwerk wird der Motor wieder eingeschaltet. Das Hochlaufen dauert etwa 30 Sekunden, erst danach können wieder Daten von der CD-ROM gelesen werden.

D

NOTE

- Unter [Arbeitsplatz] wird [Wechseldatenträger (A:)] angezeigt, trotzdem ist kein Zugriff möglich. Wählen Sie [Abbrechen].
- Wenn das CD-ROM-Laufwerk zu stark vibriert, ändern Sie die Einstellung [CD-ROM Drive Speed (Max)] im Setup-Dienstprogramm auf [12x speed].

Störungsbehebung

<p>Der Computer erkennt das CD-ROM-Laufwerk nicht.</p>	<ul style="list-style-type: none"> • Sind die Treiber wie unter "Software-installation" beschrieben installiert worden? • Haben Sie den Computer nach Installation der Treiber neu gestartet? • Ist das CD-ROM-Pack richtig in das Multimedia-Pocket eingesetzt?
<p>Die Zugriffsanzeige (MP) leuchtet nicht.</p>	<p>Wurde das CD-ROM korrekt in die Lade gelegt?</p>
<p>Die CD-ROM kann nicht gelesen werden.</p>	<p>Ist die CD-ROM verbogen, zerkratzt oder schmutzig?</p>
<p>Die CD-ROM wird nicht ausgeworfen.</p>	<p>Ist der Computer eingeschaltet? Um die CD bei ausgeschaltetem Computer zu entfernen, müssen Sie einen spitzen Gegenstand (aufgebogene Büroklammer o.ä.) in das Loch der manuellen Auswurfvorrichtung schieben. Gegenstand so weit wie möglich einführen (bis zum Anschlag). Dadurch wird die Lade entriegelt und kann herausgezogen werden.</p> <div data-bbox="615 874 915 1083" data-label="Image"> <p>Das Diagramm zeigt eine Draufsicht auf eine CD-ROM-Lade. Ein rechteckiges Loch ist in der Mitte der Lade markiert, durch das ein Gegenstand wie eine Büroklammer eingeführt werden kann, um die Lade zu öffnen. Eine Linie verbindet das Loch mit der Beschriftung 'Loch der manuellen Auswurfvorrichtung'.</p> </div> <p>Loch der manuellen Auswurfvorrichtung</p>
<p>Eine blaue Darstellung mit den MPEG-Daten taucht plötzlich auf.</p>	<p>Haben Sie die CD mit den MPEG-Daten aus dem CD-ROM-Laufwerk herausgenommen? Legen Sie die CD wieder ein und drücken Sie .</p>

Technische Daten

Gegenstand	Beschreibung
Betriebsspannung	DC 5 V \pm 5%
Datenaustauschrate* ¹	150 KB/s (Standard) 3600 KB/s (24mal Max.)
Cache-Speicher	128 KB
Zugriffzeit	150 ms (Drehzahl 24 fach, 1/3 Hub* ²)
Schnittstelle	Entspricht der Norm für IDE-Erweiterungen (ATAPI)
Abmessungen (Breite x Tiefe x Höhe)	132 mm x 147.1 mm x 15.3 mm
Gewicht	341 g
Zulässige Umgebungsbedingungen Temperatur / Luftfeuchtigkeit	5 bis 35 °C / 30 bis 80 %RH

*¹ Falls eine Form-CD oder eine CD mit großer Unwucht (Schwerpunkt der CD liegt außerhalb der Mitte) eingelegt wird, die bei der Rotation stark vibriert, kann die Geschwindigkeit geringer sein.

*² Hub:Verfahrweg der Abtastoptik im CD-ROM-Laufwerk bis zur Leseposition.

Free Manuals Download Website

<http://myh66.com>

<http://usermanuals.us>

<http://www.somanuals.com>

<http://www.4manuals.cc>

<http://www.manual-lib.com>

<http://www.404manual.com>

<http://www.luxmanual.com>

<http://aubethermostatmanual.com>

Golf course search by state

<http://golfingnear.com>

Email search by domain

<http://emailbydomain.com>

Auto manuals search

<http://auto.somanuals.com>

TV manuals search

<http://tv.somanuals.com>