

Panasonic®

AAC WMA MP3 CD Player/Receiver
Récepteur/lecteur CD avec lecture AAC/WMA/MP3
Reproductor de CD, AAC, WMA y MP3/receptor

Model: **CQ-C7205U/C7105U**



(CQ-C7205U)

Operating Instructions Manuel d'instructions Manual de Instrucciones



AAC

WMA

MP3

- Please read these instructions (including "Limited Warranty" and "Customer Services Directory") carefully before using this product and keep this manual for future reference.
- Prière de lire attentivement ces instructions (y compris la "Garantie limitée" et le "Répertoire des services à la clientèle") avant d'utiliser ce produit et conserver ce manuel d'utilisation pour s'y référer ultérieurement.
- Lea con atención estas instrucciones antes de utilizar el producto y guarde este manual para poderlo consultar en el futuro.

Información de seguridad

■ Lea las instrucciones de operación para la unidad y todos los otros componentes de su sistema de audio de automóvil cuidadosamente antes de usar el sistema. Contienen instrucciones acerca de cómo usar el sistema de una manera segura y efectiva. Panasonic no asume ninguna responsabilidad por problemas que resultaren de fallas de observar las instrucciones dadas en este manual.



Advertencia

Esta ilustración es para alertarlo de la presencia de instrucciones de instalación e instrucciones de operación importantes. De no seguirse las instrucciones puede resultar en lesiones personales severas o aun la muerte.

■ Este manual utiliza ilustraciones para mostrar cómo usar el producto seguramente y alertarlo de peligros potenciales que pudieran resultar de operaciones y conexiones inadecuadas. Los significados de las ilustraciones se explican a continuación. Es importante que comprenda completamente los significados de las imágenes para usar este manual y el sistema.



Precaución

Esta ilustración es para alertarlo de la presencia de instrucciones de instalación e instrucciones de operación importantes. De no seguirse las instrucciones puede resultar en lesiones personales o daños materiales.

! Advertencia

Quando utilice esta unidad observe las advertencias siguientes.

- El conductor no deberá mirar la pantalla ni operar el sistema mientras esté conduciendo.**

Si el conductor mira la pantalla u opera el sistema puede distraerse al no mirar hacia delante del vehículo, lo que puede ser causa de accidentes. Pare siempre el vehículo en un lugar que sea seguro y emplee el freno de estacionamiento antes de mirar la pantalla o de operar el sistema.

- Utilice la fuente de alimentación adecuada.**

Este producto está diseñado para la operación con un sistema de batería de 12 V de CC con puesta a tierra negativa. Nunca opere este producto con otros sistemas de batería, especialmente un sistema de batería de 24 V de CC.

- Mantenga las pilas y la película aislante fuera del alcance de los niños.**

Los niños podrían tragarse las pilas y película aislante, por lo que deberá mantenerlas fuera de su alcance. Si un niño se traga una pila o la película aislante, llévelo inmediatamente al médico.

- Proteja el mecanismo de plataforma.**

No inserte ninguna material extraña en la ranura de esta unidad.

- No desarme ni modifique la unidad.**

No desarme, modifique la unidad ni intente reparar el producto por sus propios medios. Si el producto necesita ser reparado, consulte con su concesionario o Centro de Servicio Panasonic autorizado.

- No utilice la unidad cuando está descompuesta.**

Si la unidad está descompuesta (sin alimentación, sin sonido) o una condición anormal (tiene materias extrañas en su interior, está expuesta al agua, emite humo u olores), apague de inmediato y consulte con su concesionario.

- La unidad de control remoto no debe ser tirada dentro del automóvil.**

Si la unidad de control remoto está tirada en algún lugar, puede caerse al piso mientras se conduce, quedar debajo del pedal de freno y ocasionar un accidente de tráfico.

- Haga reemplazar el fusible a un personal especializado.**

Quando se funda el fusible, elimine la causa y haga reemplazar el fusible por un fusible indicado para esta unidad por un personal técnico calificado. Un reemplazo incorrecto puede ocasionar humos, incendios y daños al producto.

Quando instale observe las advertencias siguientes.

- Desconecte el conductor del terminal (-) de la batería antes de la instalación.**

El cableado e instalación con el terminal de batería negativo (-) conectado puede ocasionar descargas eléctricas y lesiones debido a un cortocircuito. Algunos automóviles se equipan con un sistema de seguridad eléctrico que tienen procedimientos específicos de desconexión del terminal de batería.

SI NO REALIZA EL PROCEDIMIENTO SIGUIENTE PUEDE LLEVAR A LA ACTIVACIÓN ACCIDENTAL DEL SISTEMA DE SEGURIDAD ELÉCTRICO, RESULTANDO EN DAÑOS AL VEHÍCULO Y LESIONES PERSONALES O AUN LA MUERTE.

- Nunca utilice componentes que se relacionen a la seguridad para la instalación, puesta a tierra y otras funciones similares.**

No utilice componentes de vehículo que pongan en riesgo la seguridad (tanque de combustible, freno, suspensión, volante de dirección, pedales, bolsa de aire, etc.) para el cableado o fijación del producto o sus accesorios.

- La instalación del producto sobre la cubierta de la bolsa de aire o en una ubicación en donde interfiera con la operación de la bolsa de aire se encuentra prohibida.**

- Compruebe las tuberías, tanque de gasolina, cableado eléctrico y otros ítemes antes de instalar el producto.**

Si necesita abrir un orificio en el chasis del vehículo para fijar o conectar con cables el producto, primero verifique en donde se encuentran ubicados el mazo de cables, tanque de gasolina y cableado eléctrico. Luego abra el orificio desde el exterior si es posible.

- No instale el producto en una ubicación en donde interfiera con su campo visual.**

- No derive el cable de alimentación para suministrar energía a otros equipos.**

- Después de la instalación y cableado, deberá verificar la operación normal de los otros equipos eléctricos.**

El uso continuo en condiciones anormales puede ocasionar incendios, descargas eléctricas o un accidente de tráfico.

- En el caso de instalar a un automóvil equipado con bolsa de aire, confirme las advertencias y precauciones del fabricante del vehículo antes de la instalación.**

- Asegúrese de que los cables conductores no interfieran con la conducción ni ingresen o salgan fuera del vehículo.**

- Aisle todos los cables expuestos para evitar cortocircuitos.**

Precaución

Cuando manipule esta unidad siga las precauciones siguientes.

- Mantenga el volumen de sonido en un nivel apropiado.**
Mantenga el nivel de volumen lo suficientemente bajo como para estar alerta de las condiciones de la ruta y tráfico mientras conduce.
- No inserte ni se pille un dedo o la mano en la unidad.**
Para evitar heridas, no ponga la mano ni los dedos en las partes móviles ni en la ranura del disco. Vigile especialmente a los niños.
- Esta unidad está diseñada para usarse exclusivamente en automóviles.**
- No opere la unidad durante un largo período con el motor apagado.**
La operación del sistema de audio durante un largo período de tiempo con el motor apagado puede llegar a agotar la batería.
- No exponga la unidad a la luz directa del sol ni a un calor excesivo.**
De lo contrario se elevará la temperatura interior de la unidad, y podrá ocasionar humos, incendios y daños a la unidad.
- No utilice el producto en donde pueda quedar expuesto al agua, humedad o polvo.**
La exposición de la unidad al agua, humedad o polvo puede ocasionar humos, incendios y otros daños a la unidad. Asegúrese especialmente que la unidad no se moje cuando se lava el automóvil o en días lluviosos.

Cuando instale siga las precauciones siguientes.

- Solicite el cableado e instalación a un personal de servicio calificado.**
La instalación de esta unidad requiere pericias especiales y experiencia. Para mayor seguridad, solicite la instalación a su concesionario. Panasonic no será responsable ante ningún problema que se origine por su propia instalación de la unidad.
- Para instalar y cablear el producto siga las instrucciones.**
De no seguirse las instrucciones para instalar y cablear el producto, puede ocasionarse un accidente o incendios.
- Tenga cuidado de no dañar los cables conductores.**
Cuando cable, tenga cuidado de no dañar los cables conductores. Evite que queden aprisionados en el chasis del vehículo, tornillos y partes móviles tales como los carriles del asiento. No raye, tire ni doble o tuerza los cables conductores. No los pase cerca de fuentes de calor ni coloque objetos pesados sobre ellos. Si los cables conductores deben pasar sobre bordes metálicos filosos, proteja los cables conductores envolviéndolos con cinta de vinilo o una protección similar.
- Utilice las partes y herramientas designadas para la instalación.**
Para instalar el producto utilice las partes y herramientas designadas o suministradas. El uso de partes diferentes a

aquéllas suministradas o designadas puede resultar en daños internos a la unidad. Una instalación defectuosa puede ocasionar a un accidente, una falla de funcionamiento o incendio.

- No bloquee la ventilación de aire o la placa de enfriamiento de la unidad.**
El bloqueo de estas partes ocasionará que el interior de la unidad se sobrecaliente y resultará en incendios u otros daños.
- No instale el producto en donde quede expuesto a fuertes vibraciones o inestabilidad.**
Evite las superficies muy inclinadas o curvas para la instalación. Si la instalación no es estable, la unidad puede caerse mientras conduce y esto puede ocasionar un accidente o lesiones personales.
- Ángulo de instalación**
El producto debe ser instalado en una posición horizontal con la parte superior del extremo delantero en un ángulo conveniente, pero no mayor a 30°.
El usuario debe tener en mente que en algunas áreas puede haber restricciones sobre cómo y dónde debe instalarse esta unidad. Para detalles adicionales consulte con su concesionario.
- Póngase guantes durante para mayor seguridad. Asegúrese de haber completado las conexiones antes de la instalación.**
- Para evitar daños en la unidad, no conecte el conector de alimentación hasta haber completado todas las conexiones.**
- No conecte más de un altavoz a un mismo juego de cables de altavoz. (con excepción de la conexión de un altavoz de agudos)**

Cuando manipule la pila para la unidad de control remoto observe las precauciones siguientes.

- Utilice solamente la pila especificada (CR2025).
- Haga coincidir la polaridad de la pila con las marcas (+) y (-) en la caja de pila.
- Reemplace las pilas agotadas tan pronto como sea posible.
- Retire la pila desde la unidad de control remoto cuando no la use durante un largo período de tiempo.
- Aíse la pila (colocándola en una bolsa de plástico o cubriéndola con cinta de vinilo) antes de descartarla o almacenarla.
- Descarte la pila de acuerdo a las reglamentaciones locales.
- No desarme, recargue, caliente ni ponga en cortocircuito la pila. No tire una pila al fuego o al agua.

En caso de fuga en la pila

- Limpie quitando completamente el fluido de la pila de la caja de pila e inserte una pila nueva.
- Si alguna parte de su cuerpo o ropa llega a ponerse en contacto con el fluido de la pila, lave con abundante agua.
- Si el fluido de la pila llega a ponerse en contacto con sus ojos, lávese con abundante agua y consiga inmediata atención médica.

Precaución

ÉSTE ES UN PRODUCTO LÁSER DE LA CLASE I. LA UTILIZACIÓN DE CONTROLES, EL HACER AJUSTES O EL SEGUIR PROCEDIMIENTOS DISTINTOS DE LOS ESPECIFICADOS EN ESTE MANUAL PODRÍA CAUSAR UNA EXPOSICIÓN PELIGROSA A LA RADIACIÓN. NO ABRA LAS CUBIERTAS NI HAGA REPARACIONES USTED MISMO. SOLICITE LOS TRABAJOS DE SERVICIO AL PERSONAL CALIFICADO.

Lo siguiente se aplica solamente a los EE.UU.

Parte 15 de los Reglamentos FCC

Advertencia FCC:

Cualesquier cambios o modificaciones sin autorización a este equipo puede anular la autoridad del usuario para operar este dispositivo.

Observación

Este producto contiene una pila de litio CR tamaño moneda que contiene material de perclorato – puede aplicarse un modo de manipulación especial.

Vea www.dtsc.ca.gov/hazardouswaste/perchlorate.

Antes de leer estas instrucciones

Panasonic le da la bienvenida a nuestra familia en crecimiento constante de propietarios de productos electrónicos. Nuestro propósito es el de proporcionarle las ventajas de la electrónica de precisión y de la ingeniería mecánica, fabricación con componentes cuidadosamente seleccionados, y montados por personas que se sienten orgullosas de la reputación que su trabajo ha otorgado a nuestra empresa. Sabemos que este producto le proporcionará muchos años de entretenimiento y, después de que usted descubra la calidad, el valor y la fiabilidad que hemos incorporado, usted también se sentirá orgulloso de ser un miembro de nuestra familia.

Este manual de instrucciones se aplica a los 2 modelos, el CQ-C7205U y el CQ-C7105U.

Las diferencias entre estos modelos se mencionan a continuación.

Todas las pantallas e ilustraciones de la unidad principal de este manual representan el modelo CQ-C7205U a menos que se especifique lo contrario.

	CQ-C7205U	CQ-C7105U
Tensión de salida del altavoz de subgraves	5 V (60 Ω)	2,5 V (200 Ω)
Tensión de salida de preamplificador	5 V (60 Ω)	2,5 V (200 Ω)

El manual de instrucciones consta de dos libros. Uno es el "Manual de Instrucciones" que describe las operaciones de la unidad principal. El otro es la "Guía de mejora del sistema" que describe los dispositivos opcionales tales como el cambiador de discos CD.

Diferencia entre los 2 modelos

Antes de leer estas instrucciones (continuación)

Accesorios

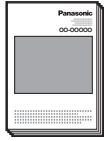

Manual de Instrucciones
(YFM284C662CA)

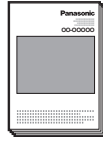

Guía de mejora del sistema
(YFM284C663CA)



Instrucciones de instalación
(YFM294C091CA)



Tarjeta de información del propietario

Juego de instrucciones

Cant.: 1 juego



Control remoto
(incluye una pila)
(CR2025)
(EUR7641010)

Cant.: 1

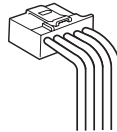

Conector de alimentación
(YGAJ021009)

Cant.: 1

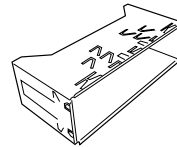

Collar de montaje
(FX0214C384ZB)

Cant.: 1

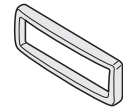

Placa de guarnición
(YEFC051013)

Cant.: 1

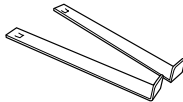

Placa de cancelación de bloqueo



Perno de montaje



Tornillo de autoenrosque
(5 mmø x 16 mm)



Tuerca hexagonal
(5 mmø)

(YEP0FZ5739)

Cant.: 1 juego



Regleta de soporte trasera
(YFG044C002ZA)

Cant.: 1



Caja de la placa del panel extraíble
(YFC054C089CA)

Cant.: 1

Notas:

- Los números entre paréntesis de debajo del nombre de cada parte accesoria son los números de parte para el mantenimiento y el servicio técnico.
- Los accesorios y sus números de parte están sujetos a cambios sin previo aviso debido a mejoras del producto.
- El collar de montaje y la placa de guarnición están montados en la unidad principal al salir de fábrica.

Español

Información de seguridad, Antes de leer estas instrucciones

Características

Compatible con el formato AAC

Esta unidad ha pasado ahora a ser compatible con archivos del formato AAC además de los actuales archivos MP3 y WMA.

Nota: Algunos archivos AAC (tales como los del tipo SD-Jukebox) no pueden reproducirse.

Sistema telefónico de manos libres

La conexión del Sistema telefónico de manos libres opcional (Juego de manos libres con tecnología *Bluetooth*[®]: CY-BT100U) permite a los usuarios hablar por teléfono móvil con las manos libres si el teléfono es compatible con Bluetooth.

Nota: Esta unidad **sólo** está diseñada **para recibir llamadas**. No puede efectuar llamadas.

Bluetooth[®]

La marca de la palabra y el logotipo de Bluetooth son propiedad de Bluetooth SIG, Inc. y Matsushita Electric Industrial Co., Ltd. los emplea con licencia. Las otras marcas comerciales y nombres comerciales pertenecer a sus propietarios respectivos.

Módulo de expansión (unidad de concentrador)

La conexión del módulo de expansión (unidad de concentrador, CY-EM100U) permite al usuario conectar hasta 4 dispositivos opcionales mostrados a continuación.

Puede incluso realizarse la conexión simultánea de la radio vía satélite Sirius y de la radio vía satélite XM.

Nota: No es necesario ningún concentrador para conectar un solo componente opcional.

Amplia gama de componentes para mejorar el sistema

Los diversos componentes opcionales permiten a los usuarios disponer de una amplia gama de posibilidades de mejora del sistema. La mejora del sistema proporciona un ambiente audiovisual relajado en el automóvil. Para más información al respecto, consulte la **Guía de mejora del sistema**, disponible por separado.

● Cambiador de discos DVD

El adaptador opcional (Cable de conversión para el cambiador de discos DVD/CD: CA-CC30U) le permitirá conectar la unidad del cambiador de discos DVD Panasonic opcional (CX-DH801U).

● Cambiador de discos CD

El adaptador opcional (Cable de conversión para el cambiador de discos DVD/CD: CA-CC30U) le permitirá conectar la unidad del cambiador de discos CD Panasonic opcional (CX-DP880U).

● iPod[®]

El adaptador opcional (Cable de conexión directa para iPod: CA-DC300U) le permitirá conectar la serie iPod opcional. iPod es una marca comercial de Apple Computer, Inc., registrada en los EE.UU. y en otros países.

● Radio vía satélite XM

Podrá conectar el receptor XM opcional (XMD-1000) con el adaptador digital opcional. Para los detalles, consulte el manual de instrucciones del receptor XM.

● Radio de recepción vía satélite Sirius

Podrá conectar el receptor de radio de recepción vía satélite Sirius opcional (SIR-PAN1).

Control del sonido

SQ (Calidad del sonido)

Dispondrá de seis modos de preajuste (FLAT, ROCK, POP, VOCAL, JAZZ, CLUB). Podrá personalizar sus ajustes para estos modos y memorizarlos para poderlos activar instantáneamente.

SQ7

Es un ecualizador de 7 bandas con 60, 160, 400, 1 k, 3 k, 6 k, y 16 kHz. Cada banda puede ajustarse entre -12 dB y 12 dB en pasos de 2 dB.

D-M (Memoria directa)

Podrá asignar su emisora de difusión preferida al botón **[D-M]**. Si así lo hace, podrá sintonizar su emisora difusora preferida aunque la unidad esté en el modo de discos CD o en otros modos. (→ página 94)

Personalice

Las imágenes en movimiento y las imágenes fijas inicialmente almacenadas podrán editarse según las preferencias personales. IMAGE STUDIO * le permite procesar imágenes de una cámara digital o de otros dispositivos sin ninguna dificultad. (→ página 105)

* Podrá descargar este software desde el sitio de Panasonic en la Web (<http://panasonic.co.jp/pas/en/software/customize/index.html>)



English	2
Français	40
Español	78

Común

● Información de seguridad	78
● Antes de leer estas instrucciones	80
● Características	82
● Disposición de los controles	84
● Preparativos (Ajuste de la hora, etc.)	86
● Generalidades	88
● Control del sonido	92

Cada fuente

● Radio	94
● Reproductor de CD	96
● Reproductor de discos MP3/WMA/AAC	98

Como sea necesario

● Ajustes de audio	102
● Ajustes de funciones (Ajuste de seguridad, etc.)	103
● Ajustes del visualizador	104
● Personalice la visualización (Función personalizada)	105
● Solución de problemas	107
● Mensajes de error visualizados	111
● Notas acerca de los discos	112
● Mantenimiento/Fusible	112
● Especificaciones	113

Disposición de los controles

Nota: Este manual de instrucciones explica las operaciones para emplear los botones de la unidad principal. (Se excluyen las operaciones distintas)

Unidad principal

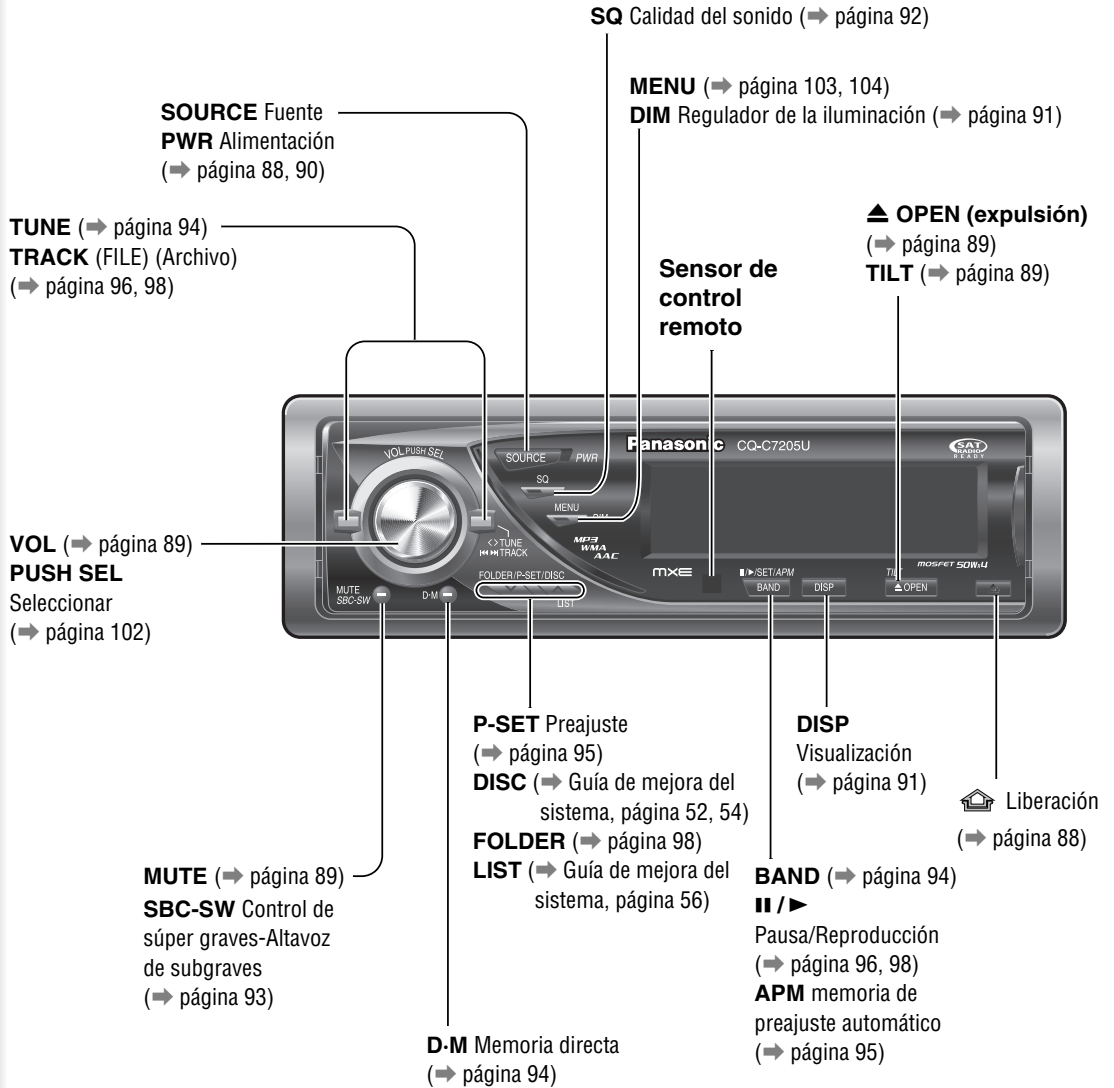

Cuando se abre el panel

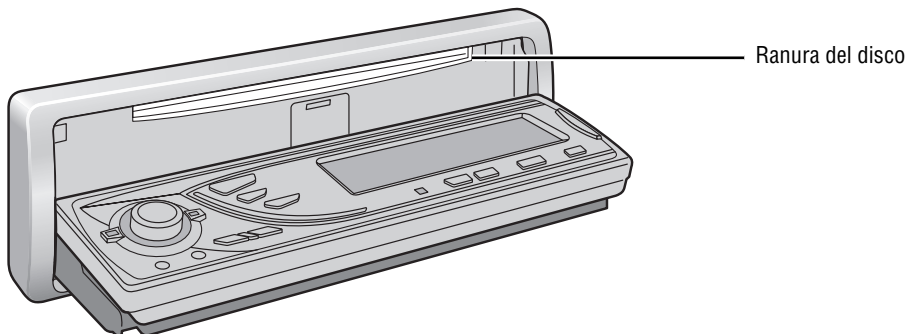

Botones numéricos

0 — 9 > 0 a 9

NÚMERO

RANDOM 4

SCAN 5

REPEAT 6

< 7 9 >

TUNE TRACK (FILE)

8 0

P-SET (Preajuste)
DISC (FOLDER)

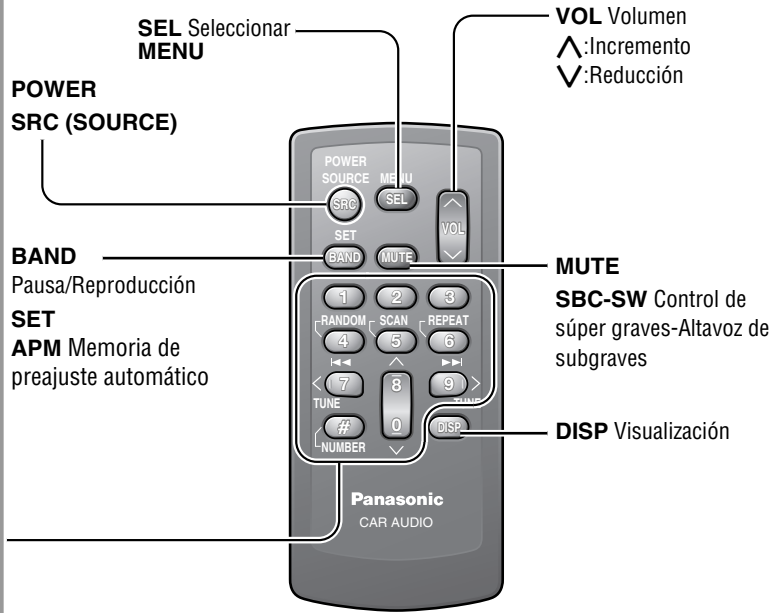

Operaciones que pueden realizarse sólo con la unidad principal/
operaciones que pueden realizarse sólo con el mando a distancia

Aunque la mayor parte de las funciones de esta unidad pueden ejecutarse tanto con la unidad principal como con el mando a distancia, las funciones siguientes quedan excluidas.

Operaciones que pueden realizarse sólo con la unidad principal

- Abertura, cierre, inclinación, y acciones de extracción del panel frontal (⇒ página 89)
- Expulsión del disco (⇒ página 89)
- Regulador de la intensidad de iluminación (⇒ página 91)
- Activación, desactivación, y ajuste de SQ (⇒ página 92)
- Ajuste y llamada de la memoria directa (⇒ página 94)

Operaciones que pueden realizarse sólo con el mando a distancia

- Sintonización de emisoras preajustadas con la operación de una pulsación (⇒ página 95)
- Acceso directo a las pistas de los discos CD (⇒ página 97, 99)
- Reproducción aleatoria y repetición de la reproducción con la operación de una pulsación (⇒ página 97, 99)
- Reproducción por exploración (⇒ página 97, 99)

Durante la primera vez que se utilice, la pantalla siguiente puede aparecer repetidamente.

- 1 Ponga el interruptor de encendido del automóvil en la posición de accesorios (ACC) o de encendido (ON). Aparece la pantalla de demostración.



- 2 Presione [SOURCE] (PWR: POWER).
- 3 Presione [MENU] para que aparezca la visualización del menú.

Para emplear el controlador remoto, mantenga presionado [SEL](MENU) durante 2 o más segundos.

- 4 Presione [<] o [>] para visualizar el menú DISPLAY.

- 5 Gire [VOL] para seleccionar "DEMONSTRATION".

Para emplear el mando a distancia emplee [^] o [v].



- 6 Presione [PUSH SEL] para seleccionar "OFF".

Para emplear el mando a distancia emplee [BAND] (SET).

- 7 Presione [MENU] para cerrar la pantalla del menú.

Para emplear el controlador remoto, mantenga presionado [SEL] (MENU) durante 2 o más segundos.

Nota: La unidad puede operarse de la forma normal aunque se haya activado la pantalla de demostración. La pantalla de demostración aparece automáticamente si no se efectúa ninguna operación durante 1 minuto.

Preparativos para antes de empezar a utilizarlo

Extraiga con cuidado la película aislante del lado posterior del control remoto.

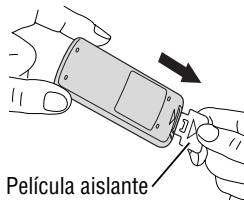

Película aislante

Reemplazo de pila

- 1 Extraiga el soporte de las pilas con el mando a distancia puesto sobre una superficie plana.
 - 1 Inserte una uña en la ranura, y empuje el soporte en la dirección de la flecha.
 - 2 Extraiga el soporte en la dirección de la flecha empleando un objeto duro puntiagudo.

Objeto duro puntiagudo

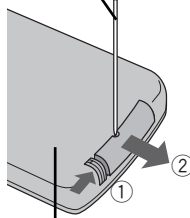

Lado posterior

- 2 Coloque una pila en el compartimiento con el lado (+) arriba.
- 3 Vuelva a introducir el compartimiento de la pila.

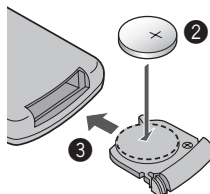

Advertencia

Mantenga las pilas alejadas de los niños para evitar el peligro de accidentes. Si un niño se traga una pila, llévelo inmediatamente al médico.

Precaución

- Extraiga y tire inmediatamente la pila gastada.
- No desmonte, caliente ni cortocircuite las pilas. No tire las pilas al fuego ni al agua.
- Respete las normas vigentes para tirar las pilas.
- El uso incorrecto de las pilas puede causar el sobrecalentamiento, explosión o ignición, resultando en heridas o incendios.

Observación

Este producto contiene una pila de litio CR tamaño moneda que contiene material de perclorato – puede aplicarse un modo de manipulación especial.

Vea www.dtsc.ca.gov/hazardouswaste/perchlorate.

Nota: Informaciones sobre las pilas:

Pila recomendada: Pila de litio Panasonic (CR2025)
(Incluida en el control remoto)

Vida útil de la pila: Aproximadamente 6 meses en utilización normal (a temperatura ambiental)

Las funciones siguientes se activan cuando la función de seguridad está activada. (→ página 103)

- El indicador de seguridad se enciende cuando se extrae el panel frontal.

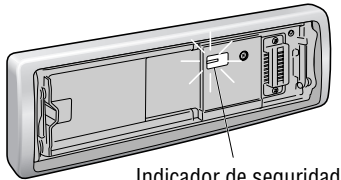

Indicador de seguridad

- Suena la alarma y aparece el mensaje en la pantalla para avisarle que extraiga el panel frontal cuando desconecte la alimentación de ACC.



Es posible que deba ajustar lo siguiente dependiendo de los dispositivos conectados.

Empleo de un altavoz de subgraves

- Ajuste del nivel del altavoz de subgraves (→ página 102)
- Filtro de paso bajo del altavoz de subgraves (→ página 102)

Nota: Cuando se ha conectado un receptor Sirius, un receptor XM, o un Sistema telefónico de manos libres, es necesario realizar otros ajustes. (→ Guía de mejora del sistema)

Nota: Ajuste la hora cuando aparezca "ADJUST" en el visualizador.

- 1 Presione **[MENU]** para que aparezca la visualización del menú.

Para emplear el controlador remoto, mantenga presionado **[SEL] (MENU)** durante 2 o más segundos.

- 2 Presione **[<]** o **[>]** para visualizar el menú DISPLAY.

- 3 Gire **[VOL]** para seleccionar "CLOCK ADJ".

Para emplear el mando a distancia emplee **[^]** o **[v]**.

- 4 Presione **[PUSH SEL]**, y aparecerá la pantalla de ajuste del reloj.

Para emplear el mando a distancia emplee **[BAND] (SET)**.

- 5 Ajuste el valor a establecerse.



[>]: Ajuste de los minutos

[<]: Ajuste de las horas

①: Adelantar

②: Atrasar

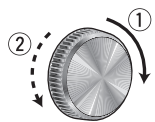

- 6 Presione **[PUSH SEL]**, y se reanuda la pantalla del menú.

Para emplear el mando a distancia emplee **[BAND] (SET)**.

- 7 Presione **[MENU]** para cerrar la pantalla del menú.

Para emplear el controlador remoto, mantenga presionado **[SEL] (MENU)** durante 2 o más segundos.

Generalidades

Este capítulo explica cómo se conecta y desconecta la alimentación, cómo se ajusta el volumen, etc.

Conexión/desconexión de la alimentación (PWR: POWER)

Conexión

Presione **[SOURCE]** (**PWR: POWER**).



Desconexión

Mantenga presionado **[SOURCE]** (**PWR: POWER**) hasta que oiga un pitido, y luego suéltelo.

Podrá extraer el panel frontal para evitar que sea robado.



Extracción

1 Desconecte la alimentación (→ página 88)

2 Presione **[🏠]** (Liberación).

(El panel frontal se desacopla produciendo un sonido seco de confirmación.)



El panel frontal se cierra automáticamente en 5 segundos si estaba abierto o inclinado. La alimentación se desconecta automáticamente cuando la unidad está activada.

3 Ponga el panel frontal en la caja.

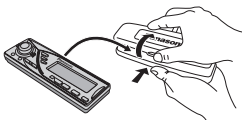

Montaje

1 Deslice el lado izquierdo del panel frontal a su posición.

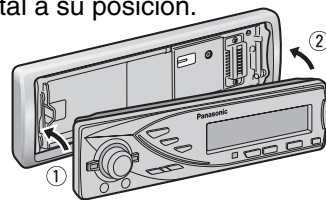

2 Empuje el extremo derecho del panel frontal hasta oír un “sonido seco” de confirmación.

Extracción/montaje del panel frontal (SYSTÈME ANTIVOL)

⚠ Precauciones

- Le recomendamos extraer el panel frontal cuando esté en la posición cerrada. No extraiga ni monte el panel cuando esté en movimiento.
- Este panel frontal no es impermeable. No lo exponga al agua ni a humedad excesiva.
- No extraiga panel frontal mientras conduzca el vehículo.
- No ponga el panel frontal sobre el tablero de instrumentos ni en lugares cercanos en los que la temperatura sube en gran medida.
- No toque los contactos del panel frontal extraíble ni de la unidad principal, porque podría ocasionar mal contacto eléctrico.
- Si se adhiere suciedad u otras materias extrañas en los contactos, límpielos con un paño limpio y seco.
- Para evitar daños en el panel frontal, no lo empuje hacia abajo ni ponga nada encima mientras esté abierto.

Abertura/expulsión

Presione [**▲OPEN**].

Cuando haya un disco insertado, el disco se expulsará automáticamente.

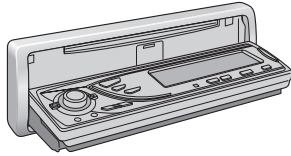

⚠ Precauciones

- Para evitar daños en el panel frontal, no lo empuje ni ponga nada encima del mismo cuando esté abierto.
- No se pille los dedos ni la mano en el panel frontal.
- No inserte ningún objeto extraño en la ranura del disco.
- En los casos siguientes, el panel frontal se cierra automáticamente. Tenga cuidado para no pillarse los dedos.
 - Después de un período de 20 segundos
 - Cuando hay un disco insertado
 - Cuando se ha extraído el panel frontal (→ página 88)
 - Cuando se desconecta ACC

Cerrar

Presione [**▲OPEN**].

Inclinación

El ángulo de la pantalla cambia entre 4 niveles, de la forma siguiente, cada vez que se mantiene presionado [**▲OPEN**] (TILT) durante 1 o más segundos y luego se suelta.

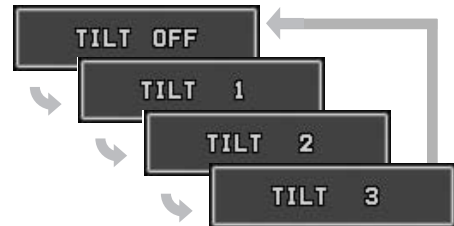

Nota: El último ángulo seleccionado se retiene incluso después de desconectar la alimentación.

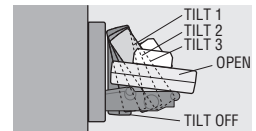

- 1 Incremento
- 2 Reducción

Margen de ajuste: 0 a 40
Ajuste predeterminado: 18

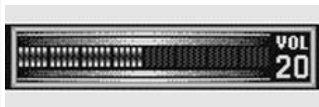
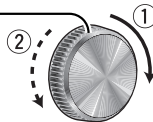

Notas:

- El nivel de sonido de cada fuente se almacena en la memoria. (Para la radio, un ajuste de volumen para AM, un ajuste de volumen para todas las bandas de FM)
- El volumen no puede ajustarse mientras se visualice un error o la pantalla del menú en el monitor.
- Esta unidad memoriza los niveles de volumen individuales para cada fuente. Realice los ajustes del volumen de cada fuente de la forma apropiada para evitar grandes fluctuaciones de volumen cuando se cambia de fuente.

Silenciamiento (reducción)

Presione [**MUTE**].



Cancelación

Presione [**MUTE**] otra vez.

Nota: Puede especificarse el margen de reducción del volumen. (→ página 103)



Generalidades (continuación)

La función cambia de la forma siguiente cada vez que se presiona [SOURCE].



Selección de una fuente de sonido
(SOURCE)

Radio

FM1, FM2, FM3, AM (→ página 94)



Reproductor

Para cargar discos CD (→ página 96)



Cuando se carga un disco que contiene archivos de audio comprimidos (→ página 98)



AUX 1

Dispositivo conectado al terminal AUX de esta unidad

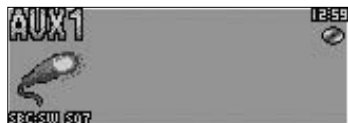

Conector de mejora del sistema

Dispositivo conectado al Conector de mejora del sistema de esta unidad

Cuando se han conectado dispositivos opcionales:

← Cambie a los dispositivos conectados

Cuando se ha conectado un módulo de expansión:

Los dispositivos conectados a los puertos 1 a 4 se activan en secuencia después de cambiar a AUX2 (dispositivos conectados al terminal AUX del módulo de expansión).

Cuando se conecta el cambiador de discos DVD



Cuando se conecta el cambiador de discos CD



Cuando se conecta el iPod



Cuando se conecta el receptor XM



Cuando se conecta el receptor Sirius



Cuando se conecta el módulo de expansión



Nota: Para ver la información sobre los dispositivos que pueden conectarse, consulte la **Guía de mejora del sistema** o el manual de instrucciones de cada dispositivo.

La visualización cambia de la forma siguiente cada vez que se presiona [DISP: DISPLAY].

Nota: Pueden seleccionarse el patrón gráfico y la imagen fija. (→ página 104)

Al conectar la alimentación:



Jerarquía de carpetas (en el modo Reproductor de audio comprimido.)



Visualización normal + patrón gráfico



Sólo el patrón gráfico



Nota: El ecualizador gráfico de 19 bandas (S.A.) puede seleccionarse cuando se selecciona un patrón gráfico.

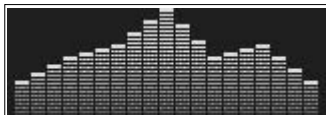

Visualización desactivada

Todas las visualizaciones desaparecen después de 5 segundos.



Visualización normal + la hora



Sólo la imagen fija



Visualización normal + imagen fija



Cuando la alimentación está desconectada:

Visualización de la hora (Ajuste predeterminado)

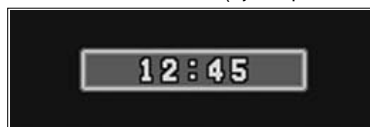

Desactivado

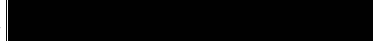

El nivel de la intensidad de la luz cambia de la forma siguiente cada vez que mantiene presionado [MENU] (DIM: DIMMER) durante 2 o más segundos.

Más claro (Ajuste predeterminado)

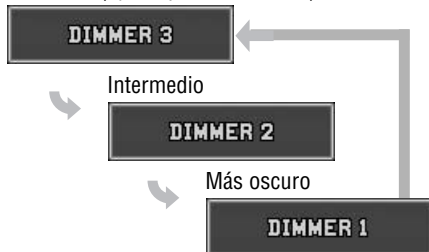

Nota: Este ajuste no puede cambiarse con el controlador remoto.

Control del sonido

Selección de SQ basada en el género
(SQ: SOUND QUALITY)

Puede seleccionarse la curva del ecualizador entre los 6 tipos preajustados (FLAT, ROCK, POP, VOCAL, JAZZ, y CLUB) dependiendo de la categoría que usted esté oyendo.

Cambio de SQ

La categoría de SQ se cambia cada vez que se presiona **[SQ]** (calidad del sonido).

Nota: Los ajustes de SQ, de graves/agudos y de volumen se ven afectados entre sí. Si la influencia arriba mencionada causa distorsión en la señal de audio, reajuste los graves/agudos o el volumen. (➔ página 102)

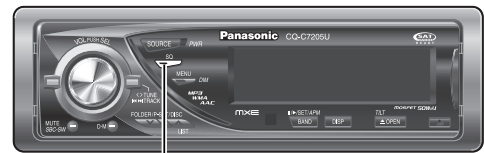

Se enciende cuando se SQ activa.

Podrá ajustar SQ de acuerdo con sus preferencias.

1 Mantenga presionado **[SQ]** (calidad de sonido) durante 2 o más segundos para visualizar "SOUND QUALITY MENU".

2 Presione **[PUSH SEL]**.

Aparece el preajuste de SQ propuesto.

Para emplear el mando a distancia emplee **[BAND]** (**SET**).

3 Ajuste cada banda.

Banda: 60, 160, 400, 1 k, 3 k, 6 k, 16 k (Hz)



[<] [>]: Selección de banda

① ② : Aumento/reducción del nivel

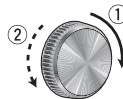

Aparecerá "USER" en el nombre de la categoría después del ajuste.

Nota: Si mantiene presionado **[PUSH SEL]** durante 2 o más segundos en la pantalla "SQ ADJUSTMENT", los datos del preajuste llamado podrán establecerse como los del predeterminado.

4 Presione **[PUSH SEL]**.

Reaparecerá la pantalla del Paso 1.

Para emplear el mando a distancia emplee **[BAND]** (**SET**).

5 Presione **[DISP: DISPLAY]**.

Aparecerá de nuevo la pantalla normal.



Ajuste de SQ
(USER)

Altavoz de subgraves de sustitución (SBC-SW: SUPER BASS CONTROL-SUBWOOFER)

El altavoz trasero puede utilizarse como altavoz de subgraves de sustitución cuando no se ha conectado ningún altavoz de subgraves.

Manteniendo presionado **[SBC-SW]** durante 2 o más segundos, se activa y desactiva SBC-SW.

Desactivado (Ajuste predeterminado)



Activado



Se enciende cuando se activa SBC-SW.



Notas:

- Si se selecciona ON, se activan los ajustes del nivel del altavoz de subgraves y del filtro de paso bajo del altavoz de subgraves. (→ página 102)

Radio

En este capítulo se explica el procedimiento para escuchar la radio.

Flujo de operación

1 Presione **[SOURCE]** para seleccionar el modo de la radio.

2 Presione **[BAND]** para seleccionar la banda.



3 Seleccione una emisora.

Ajuste de la frecuencia

[<] (TUNE): Más baja

[>] (TUNE): Más alta

Nota: Manténgalo presionado durante más de 0,5 segundos y suéltelo para la búsqueda de emisoras.

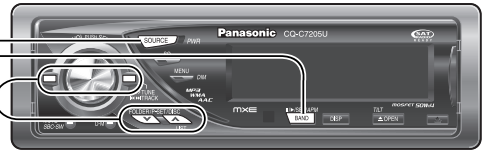

Selección de emisoras preajustadas

[V] (P-SET: Preajuste): Número de preajuste más bajo

[^] (P-SET: Preajuste): Número de preajuste más alto

Nota:

- La selección directa puede ejecutarse con los botones [1] a [6] en el controlador remoto.
- Las emisoras preajustadas pueden seleccionarse girando [VOL] mientras se visualiza la pantalla de la lista de preajustes en el monitor.
- El volumen no puede ajustarse mientras se visualice la pantalla de la lista de preajustes en el monitor.

Visualización del modo de la radio

Banda

Frecuencia



Número de preajuste

Se enciende mientras se recibe una señal de FM en estéreo.

Memoria directa

Podrá asignar su emisora de difusión preferida al botón **[D-M]**. Si así lo hace, podrá sintonizar su emisora preferida aunque la unidad esté en el modo de discos CD o en otros modos. (Ajuste predeterminado: FM 87,9 MHz)

Nota: Para emplear un transmisor de FM, es útil que los usuarios registren las frecuencias aplicables en D-M (Memoria directa).

Sintonización de la emisora D-M

Presione **[D-M]** (DIRECT MEMORY).

Memorización de la emisora D-M

- 1 Seleccione la emisora que desee preajustar.
- 2 Mantenga presionado **[D-M]** (DIRECT MEMORY) durante 2 o más segundos.



Nota: Si se apaga la unidad mientras se está recibiendo una emisora de difusión mediante D-M, la unidad empezará a recibir otra vez la emisora de difusión mediante D-M encendiéndose la unidad.

Pueden almacenarse hasta 6 emisoras en cada una de las bandas de AM, FM1, FM2, y FM3.

Las emisoras preajustadas pueden sintonizarse simplemente presionando [**^**] (**P-SET**) o [**V**] (**P-SET**).

Notas:

- La selección directa puede realizarse con los botones [**1**] a [**6**] del controlador remoto.
- Podrá cambiar entre 6 y 18 para preajuste de emisoras de FM. (EACH BAND/ALL BAND)
- Las emisoras preajustadas pueden cambiarse. (Cambio de preajustes)

Memoria de preajuste automático (APM)

Las emisoras con buenas condiciones de recepción se preajustarán automáticamente.

- 1 Seleccione una banda.
- 2 Mantenga presionado [**BAND**] (**APM**) durante 2 o más segundos.



Las emisoras preajustadas con las mejores condiciones de recepción se reciben durante 5 segundos cada una después del preajuste de las emisoras. Para detener la exploración, presione [**^**] o [**V**].

Nota: Las emisoras nuevas se sobrescriben sobre las que están actualmente almacenadas después de realizar este procedimiento.

Preajuste manual de emisoras

- 1 Sintonice una emisora.
- 2 Mantenga presionado [**^**] o [**V**] durante 2 o más segundos.
- 3 Gire [**VOL**] para seleccionar un número de preajuste.
- 4 Mantenga presionado [**PUSH SEL**] durante 2 o más segundos, y la frecuencia se memorizará en el número de preajuste seleccionado.

Notas:

- En el paso 2, puede registrarse una emisora manteniendo presionado el botón numérico [**1**] a [**6**] durante 2 o más segundos.
- Para detener el preajuste de emisoras, presione [**DISP**] (**DISPLAY**).
- La operación de arriba permite al usuario reemplazar la emisora actual por la emisora preajustada en el número seleccionado mientras selecciona una emisora preajustada. (Cambio de preajustes)

- 1 Presione [**MENU**] para que aparezca la visualización del menú.

Para emplear el controlador remoto, mantenga presionado [**SEL**] (**MENU**) durante 2 o más segundos.

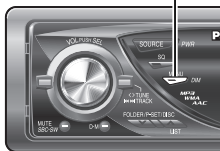

- 2 Presione [**PUSH SEL**] para realizar el ajuste.

Para emplear el mando a distancia emplee [**BAND**] (**SET**).

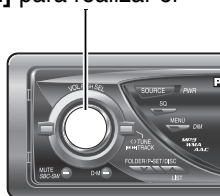

- 3 Presione [**MENU**] para cerrar la pantalla del menú.

Para emplear el controlador remoto, mantenga presionado [**SEL**] (**MENU**) durante 2 o más segundos.

PRESET

Gama de preajuste para las bandas de FM

EACH BAND: Ajuste individual para cada una de FM1 a 3 (Ajuste predeterminado)

ALL BAND: Ajuste de FM1-3 conjuntamente

Reproductor de CD

⚠ Precauciones

- Esta unidad no es compatible con discos de 8 cm (3").
- No utilice discos con formas irregulares. (⇒ página 112)
- No utilice discos que tengan pegatinas o etiquetas adheridas.
- Para evitar daños en el panel frontal, no lo empuje ni ponga nada encima del mismo cuando esté abierto.
- No se pille los dedos ni las manos en el panel frontal cuando el panel esté en movimiento.
- No inserte ningún objeto extraño en la ranura del disco.
- Consulte la sección "Notas sobre los discos CD/tipos de CD (CD-ROM, CD-R, CD-RW)" (⇒ página 112).
- Este aparato no es compatible con CD de modo MIX (discos CD que contienen datos CD-DA y audio comprimido). En caso de emplear un disco CD de este tipo, pueden producirse problemas tales como los de reproducción sin acústica.

Cuando ya haya un disco insertado, presione [SOURCE] para seleccionar el modo de CD.

1 Presione [▲OPEN] para abrir el panel frontal.

Cuando haya un disco insertado (Se enciende ) , el disco se expulsará automáticamente.

2 Inserte un disco con la cara de la etiqueta arriba.

El panel frontal se cierra automáticamente y el aparato reconoce el disco y comienza también su reproducción de forma automática.

Lado impreso

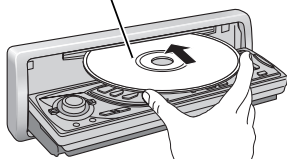

3 Seleccione la sección deseada.

Selección de la pista

[▶▶] (TRACK): Pista siguiente

[◀◀] (TRACK): Pista anterior (presione dos veces.)

Nota: Presiónelo y manténgalo presionado para el avance/inversión rápidos.

Pausa

Presione [BAND] (||/▶).

Presiónelo de nuevo para cancelarla.

4 Presione [▲OPEN] para expulsar el disco.

Nota: El panel se cierra automáticamente después de 20 segundos.

Flujo de operación

Visualización del modo de CD

Número de pista

Tiempo



Visualización de texto del CD

Notas:

- Para desplazar el texto, mantenga presionado [DISP: DISPLAY] durante 2 o más segundos.
- Se visualizará "NO TEXT" cuando no haya información en el disco.

Indicadores del modo de reproducción

Se enciende cuando se activa cada modo.

RANDOM
REPEAT
SCAN

Se enciende cuando se inserta el disco.

Podrá ajustar la reproducción aleatoria y repetida.

- 1 Presione **[MENU]** para que aparezca la visualización del menú.

Para emplear el controlador remoto, mantenga presionado **[SEL] (MENU)** durante 2 o más segundos.

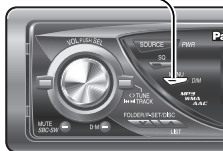

- 2 Gire **[VOL]** para seleccionar la función que desee ajustar.

Para emplear el mando a distancia emplee **[^]** o **[v]**.

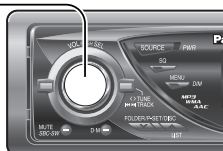

- 3 Presione **[PUSH SEL]** para realizar el ajuste.

Para emplear el mando a distancia emplee **[BAND] (SET)**.

- 4 Presione **[MENU]** para cerrar la pantalla del menú.

Para emplear el controlador remoto, mantenga presionado **[SEL] (MENU)** durante 2 o más segundos.



RANDOM

OFF: Desactivado (Ajuste predeterminado)

ON: Reproducción aleatoria

REPEAT

OFF: Desactivado (Ajuste predeterminado)

ON: Reproducción repetida de la pista actual.

TEXT (CD-TEXT)

ON: Habilitado (Ajuste predeterminado)

OFF: Inhabilitado

Selección del modo de reproducción

La operación de un accionamiento puede realizarse para seleccionar el modo de reproducción de una pista empleando **[RANDOM]** o **[REPEAT]**.

RANDOM

Presione **[RANDOM]**.

Presiónelo de nuevo para cancelarla.

REPEAT

Presione **[REPEAT]**.

Presiónelo de nuevo para cancelarla.

Reproducción con exploración (SCAN)

Podrá buscar sus pistas preferidas reproduciendo los primeros 10 segundos de cada pista.

Presione **[SCAN]**.

Presiónelo de nuevo para cancelarla.

Acceso directo

Puede seleccionarse directamente una pista.

Por ejemplo: Número de pista 5

- 1 Presione **[#] (NUMBER)**.

- 2 Presione **[5]**.

- 3 Presione **[SET]**.



Nota: Para suspender la selección directa, presione **[DISP] (DISPLAY)**.

Reproductor de discos MP3/WMA/AAC

Esta unidad puede reproducir archivos MP3, WMA, y AAC.

Flujo de operación

Cuando ya haya un disco cargado, presione **[SOURCE]** para seleccionar el modo de audio comprimido.

1 Presione **[▲OPEN]** para abrir el panel frontal.

Cuando haya un disco insertado (Se enciende ) , el disco se expulsará automáticamente.

2 Inserte un disco con la cara de la etiqueta arriba.

El panel frontal se cierra automáticamente y el aparato reconoce el disco y comienza también su reproducción de forma automática. (Puede tardar varios minutos en empezar con discos que tengan muchos archivos.)

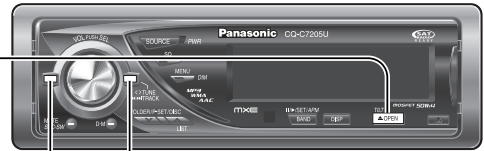
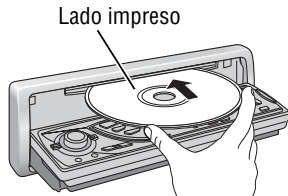

3 Seleccione la sección deseada.

Selección de la carpeta

[^] (FOLDER): Carpeta siguiente

[v] (FOLDER): Carpeta anterior

Selección del archivo

[▶▶] (TRACK): Archivo siguiente

[◀◀] (TRACK): Archivo anterior (presione dos veces.)

Nota: Presiónelo y manténgalo presionado para el avance/inversión rápidos.

Pausa

Presione **[BAND]** (||▶).

Presiónelo de nuevo para cancelarla.

4 Presione **[▲OPEN]** para expulsar el disco.

Nota: El panel se cierra automáticamente después de 20 segundos.

Visualización del modo de reproductor de audio comprimido



Visualización de la información

Notas:

- Para desplazar el texto, mantenga presionado **[DISP: DISPLAY]** durante 2 o más segundos.
- Se visualizará "NO TEXT" cuando no haya información en el disco.

Indicadores del modo de reproducción

Se enciende cuando se activa cada modo.

RANDOM

REPEAT

SCAN

R-RANDOM (Reproducción aleatoria de carpeta)

R-REPEAT (Reproducción repetida de carpeta)

R-SCAN (Exploración de carpeta)

Se enciende cuando se inserta el disco.

Notas:

- Para ver las precauciones, consulte las páginas 100 y 101.
- Esta unidad no es compatible con el modo MIX de discos CD (discos CD que contienen datos CD-DA y archivos de audio comprimido). En caso de emplear un disco CD de este tipo, pueden producirse problemas tales como los de reproducción sin acústica.

Podrá ajustar la reproducción aleatoria y repetida.

1 Presione [MENU] para que aparezca la visualización del menú.

Para emplear el controlador remoto, mantenga presionado [SEL] (MENU) durante 2 o más segundos.

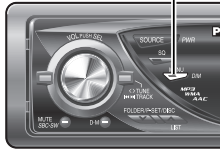

2 Gire [VOL] para seleccionar la función que desee ajustar.

Para emplear el mando a distancia emplee [▲] o [▼].

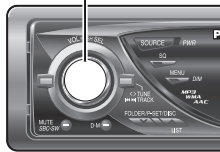

3 Presione [PUSH SEL] para realizar el ajuste.

Para emplear el mando a distancia emplee [BAND] (SET).

4 Presione [MENU] para cerrar la pantalla del menú.

Para emplear el controlador remoto, mantenga presionado [SEL] (MENU) durante 2 o más segundos.



RANDOM

OFF: Desactivado (Ajuste predeterminado)

ON: Reproducción aleatoria (disco)

FOLDER RANDOM

OFF: Desactivado (Ajuste predeterminado)

ON: Reproducción aleatoria (carpeta)

REPEAT

OFF: Desactivado (Ajuste predeterminado)

ON: Reproducción repetida del archivo actual.

FOLDER REPEAT

OFF: Desactivado (Ajuste predeterminado)

ON: Reproducción repetida de la carpeta actual.

TEXT

FOLDER/FILE: Nombre de carpeta/nombre de archivo (Ajuste predeterminado)

ALBUM/TITLE: Álbum/título/artista (información de etiqueta)

OFF: Sin visualización

RE-MASTER

La señal de alta gama perdida con la compresión de MP3/WMA/AAC se reproduce para recrear con más precisión el sonido de antes de la compresión.

Notas:

- A altas velocidades en bits, la función Re-master puede tener poco efecto.
- La función Re-master sólo es eficaz para reproducción de datos MP3/WMA/AAC.

ON: Mejorador de sonido digital activado (Ajuste predeterminado)

OFF: Mejorador de sonido digital desactivado

Selección del modo de reproducción

La operación de un accionamiento puede realizarse para seleccionar el modo de reproducción de un archivo empleando [RANDOM] o [REPEAT].

RANDOM, REPEAT

Presione el botón. Presiónelo de nuevo para cancelarla.

FOLDER RANDOM, FOLDER REPEAT

Mantenga presionado el botón durante 2 o más segundos. Manténgalo presionado de nuevo para cancelarla.

Reproducción con exploración (SCAN)

Podrá buscar sus archivo preferidas reproduciendo los primeros 10 segundos de cada archivo.

SCAN (todos los archivos)

Presione [SCAN]. Presiónelo de nuevo para cancelarla.

FOLDER SCAN (primer archivo de cada carpeta)

Mantenga presionado [SCAN] durante 2 o más segundos. Manténgalo presionado de nuevo para cancelarla.

Acceso directo

Puede seleccionarse directamente un archivo de la carpeta actual.

Por ejemplo: Número de archivo 5

1 Presione [#] (NUMBER).

2 Presione [5].

3 Presione [SET].



Notas:

- Para la sección de la carpeta, introduzca un número después de haber presionado dos veces [#] (NUMBER).
- Para suspender la selección directa, presione [DISP] (DISPLAY).

Reproductor de discos MP3/WMA/AAC (continuación)

Cada uno de los formatos MP3 (MPEG Audio Layer-3), WMA (Windows Media™ Audio), y AAC (codificación avanzada de audio) es un formato de archivos de audio comprimido. Estos formatos permiten al usuario guardar los archivos que contienen unos 10 discos CD normales en un solo disco CD-R/RW.

Nota: Con esta unidad no se suministra ninguno de estos programas de software de codificación.

Ajustes al crear los archivos

Comunes

- Se recomienda una velocidad de transferencia alta y una frecuencia de muestreo alta para obtener sonido de alta calidad.
- No se recomienda la sección de VBR (velocidad de transferencia variable) porque el tiempo de reproducción no se visualiza correctamente y es posible que salte el sonido.
- La calidad del sonido de reproducción cambia según las circunstancias de codificación. Para más detalles, consulte el manual de instrucciones de su software de codificación y del software de grabación.
- Asegúrese de poner una extensión que sea compatible con el formato.

MP3

- Se recomienda ajustar la velocidad de transferencia a “128 kbps o más” y “fija”.

WMA

- Se recomienda ajustar la velocidad de transferencia a “64 kbps o más” y “fija”.
- No ajuste el atributo de protección contra copias en el archivo WMA para que esta unidad pueda realizar la reproducción.

AAC

- Se recomienda ajustar la velocidad de transferencia a “128 kbps o más” y “Estéreo”.
- Los archivos con la extensión “m4a”, codificados empleando iTunes de la versión 6, pueden reproducirse en esta unidad. Algunos de los archivos que emplean otros codificadores no pueden reproducirse.
- Los archivos codificados con el codificador Apple Lossless Encoder no pueden reproducirse.
- Los archivos con protección de derechos de autor no pueden reproducirse.

Formatos de compresión

Método de compresión	Velocidad de transferencia	VBR	Frecuencia de muestreo
MPEG 1 audio layer 3 (MP3)	32 k – 320 kbps	Sí	32, 44,1, 48 kHz
MPEG 2 audio layer 3 (MP3)	8 k – 160 kbps	Sí	16, 22,05, 24 kHz
MPEG 2,5 audio layer 3 (MP3)	8 k – 160 kbps	Sí	12, 11,205, 8 kHz
Windows Media Audio Ver. 2, 7, 8, 9*	32 k – 192 kbps	Sí	32, 44,1, 48 kHz
MPEG 4 AAC LC	24 k – 320 kbps	Sí	8, 11,205, 12, 16, 22,05, 24, 32, 44,1, 48 kHz

* No es compatible con WMA 9 Professional/LossLess/Voice



Precaución

No ponga nunca las extensiones que indican audio comprimido (tales como “.mp3”, “.wma”, y “.m4a”) a archivos que no sean de audio comprimido. No sólo produciría ruido por los altavoces y daños en los mismos, sino que también podría causarle daños en los oídos.

Información visualizada

- **Común**
 - Nombre de carpeta
 - Nombre de archivo
- **MP3**
 - Nombre de álbum,
 - Nombre de título/nombre de artista (etiqueta ID3)
- **WMA**
 - Nombre de álbum,
 - Nombre de título/nombre de artista (etiqueta WMA)
- **AAC**
 - Nombre de álbum,
 - Nombre de título/nombre de artista (etiqueta AAC)

detalles, consulte las instrucciones del software de grabación.

- Pueden visualizarse el juego de caracteres ASCII y los caracteres especiales de cada idioma.

Juego de caracteres ASCII

“A” a la “Z”, “a” a la “z”, dígitos 0 al 9, y los símbolos siguientes:
(espacio) ! " # \$ % & ' () * + , - . / : ; < = > ? @ [\] ^ _ ` { | } ~

Caracteres que pueden visualizarse

- Longitud visualizable del nombre de archivo/nombre de carpeta: 64 caracteres como máximo. (El número de caracteres que pueden visualizarse con nombres Unicode de archivo y de carpeta se reduce a la mitad.)
- Nombres de archivo y de carpetas de acuerdo con la norma de cada sistema de archivos. Para más

Notas:

- Caracteres que pueden mutilarse dependiendo del software de codificación utilizado.
- Los caracteres y símbolos que no pueden visualizarse se convierten en un asterisco (*).

Escritura de archivos de audio comprimido

- No guarde archivos de audio (archivos CD-DA) y archivos de audio comprimido en el mismo disco. De lo contrario, pueden producirse problemas durante la reproducción.
- Si en un mismo disco hay guardados archivos de audio comprimido de dos o más tipos, cada formato deberá estar en una carpeta distinta.
- No escriba archivos que no sean archivos de audio comprimido.
- La capacidad de reproducción puede depender de la combinación del software de escritura y de la unidad de escritura de discos utilizados.
- Esta unidad no es compatible con la función de listas de reproducción.
- Efectúe la escritura de los discos en el modo 'disc-at-once' a menos que otro modo sea necesario.
- Podrá acortar la duración entre la lectura de datos y la reproducción reduciendo la cantidad de archivos o carpetas, o la profundidad de la jerarquía.

Sistemas de archivos compatibles

ISO 9660 Level 1/Level 2/Level 3, Joliet, Romeo

Nota: Apple HFS, UDF 1,50, Mix CD, CD Extra no es compatible.

Orden de selección de carpetas/orden de reproducción de archivos

Nombre maximum de fichiers/dossiers

- Nombre maximum de fichiers: 511 (fichiers + dossiers)
- Nombre maximum de fichiers dans un dossier: 255
- Nombre maximum d'arbres: 8
- Nombre maximum de dossiers: 255 (Le dossier racine est compris.)

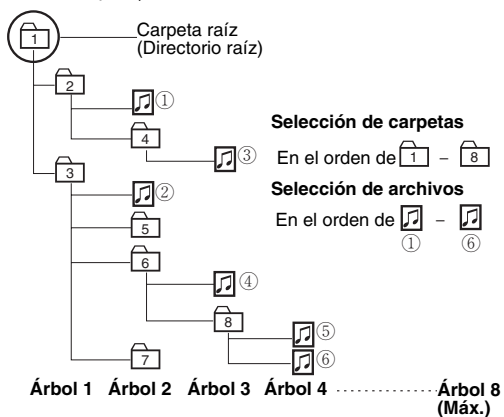

Notas:

- Esta unidad cuenta el número de carpetas independientemente de la presencia o ausencia de archivos de audio comprimido.
- Si la carpeta seleccionada no contiene ningún archivo de audio comprimido, se reproducirá el archivo de audio comprimido más cercano en el orden de reproducción.
- El orden de reproducción de esta unidad puede ser distinto del de otros reproductores de audio comprimido aunque se utilice el mismo disco.
- Aparece "ROOT" cuando se visualiza el nombre de la carpeta raíz.

Copyright

Las leyes de copyright prohíben copiar, distribuir y entregar material con derechos de autor, como pueda ser música, sin el permiso del propietario de tales derechos con excepción de servir sólo para entretenimiento personal.

Sin garantía

La descripción de arriba cumple nuestras investigaciones hasta Octubre de 2006. No hay garantía para la capacidad de reproducción y visualización de MP3/WMA/AAC.

iTunes es una marca comercial de Apple Computer, Inc., registrada en los EE.UU. y en otros países/regiones.

Windows Media y el logotipo Windows son marcas comerciales o marcas comerciales registradas de Microsoft Corporation en los Estados Unidos y/o en otros países/regiones.



Tecnología de codificación de audio MPEG Layer-3 con licencia de Fraunhofer IIS y Thomson.

Ajustes de audio

Ajuste de cada altavoz y de un altavoz de subgraves opcional

- 1 Presione **[PUSH SEL: SELECT]** para que aparezca la visualización del menú de audio.

Para emplear el mando a distancia emplee **[SEL] (MENU)**.



- 2 Presione **[PUSH SEL: SELECT]** para seleccionar el modo que desee ajustar. Para emplear el mando a distancia emplee **[SEL] (MENU)**.

- 3 Gire **[VOL]** hacia la izquierda o derecha para realizar el ajuste.

Para emplear el mando a distancia emplee **[VOL ^]** o **[VOL v]**.

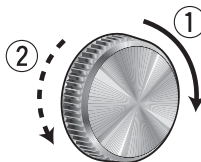

VOLUME

Ajuste del volumen principal

(Margen de ajuste: 0 a 40, Ajuste predeterminado: 18)

- ① : Incremento
- ② : Reducción



BASS/TREBLE

Graves

(Margen de ajuste: -12 dB a +12 dB, pasos de 2 dB, Ajuste predeterminado: Graves 0 dB)

- ① : Incremento
- ② : Reducción



BASS/TREBLE

Agudos

(Margen de ajuste: -12 dB a +12 dB, pasos de 2 dB, Ajuste predeterminado: Agudos 0 dB)

- ① : Incremento
- ② : Reducción



Nota: No active SQ y Graves/Agudos al mismo tiempo para evitar que se produzca distorsión del sonido.

BALANCE/FADER

Ajuste del balance izquierdo-derecho

(Margen de ajuste: L (izquierdo) 15 a R(derecho) 15 y Centro, Ajuste predeterminado: Centro)

- ① : Acentuación del canal derecho
- ② : Acentuación del canal izquierdo



BALANCE/FADER

Ajuste del balance delantero-trasero

(Margen de ajuste: R (trasero) 15 a F (delantero) 15 y Centro, Ajuste predeterminado: Centro)

- ① : Acentuación del canal delantero
- ② : Acentuación del canal trasero



SUB WOOFER

Ajuste del nivel del altavoz de subgraves

(Margen de ajuste: MUTE(-∞), -6 dB a +6 dB, pasos de 2 dB, Ajuste predeterminado: 0 dB)

- ① : Incremento
- ② : Reducción



LPF

Filtro de paso bajo del altavoz de subgraves

(Margen de ajuste: 80 Hz, 120 Hz, 160 Hz, Ajuste predeterminado: 80 Hz)

- ① : Incremento
- ② : Reducción



Margen de salida del altavoz de subgraves

Márgenes de salida de los otros altavoces

HPF

Filtro de paso alto

(Margen de ajuste: Filtro desactivado (OFF), 90 Hz, 135 Hz, 180 Hz, 225 Hz, Ajuste predeterminado: Filtro desactivado (OFF))

- ① : Incremento
- ② : Reducción



Ajustes de funciones

Ajuste de la visualización del menú de funciones

Visualización del menú de FUNCTION

- 1 Presione **[MENU]** para que aparezca la visualización del menú.

Para emplear el controlador remoto, mantenga presionado **[SEL] (MENU)** durante 2 o más segundos.

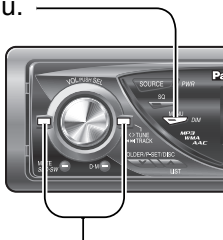

- 2 Presione **[<]** o **[>]** para visualizar el menú de funciones.



- 3 Gire **[VOL]** para seleccionar la función que desee ajustar.

Para emplear el mando a distancia emplee **[^]** o **[v]**.

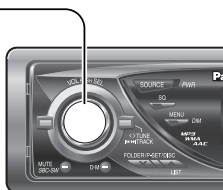

- 4 Presione **[PUSH SEL]** para realizar el ajuste.

Para emplear el mando a distancia emplee **[BAND] (SET)**.

- 5 Presione **[MENU]** para cerrar la pantalla del menú.

Para emplear el controlador remoto, mantenga presionado **[SEL] (MENU)** durante 2 o más segundos.

MUTE KEY

Ajuste de las funciones de los botones **[MUTE]**.

- MUTE** : Volumen silenciado (Ajuste predeterminado)
- ATT LW 1** : Reducción del volumen en 10 pasos
- ATT LW 2** : Reducción del volumen en 5 pasos

SECURITY

Ajuste de la función de seguridad (→ página 87)

- ON** : ON (activada) (Ajuste predeterminado)
- OFF** : OFF (desactivada)

BUILT-IN AMP

Podrá activar y desactivar el amplificador integrado.

- ON** : Amplificador activado (Ajuste predeterminado)
- OFF** : Amplificador desactivado (cuando se emplea el amplificador externo)



Se enciende cuando está desactivado.

Español

Ajustes de audio, Ajustes de funciones

Ajustes del visualizador

Ajuste de la visualización del menú de funciones

- 1** Presione **[MENU]** para que aparezca la visualización del menú.

Para emplear el controlador remoto, mantenga presionado **[SEL] (MENU)** durante 2 o más segundos.

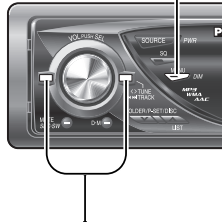

- 2** Presione **[<]** o **[>]** para visualizar el menú del visualizador.



- 3** Gire **[VOL]** para seleccionar la función que desee ajustar.

Para emplear el mando a distancia emplee **[^]** o **[v]**.

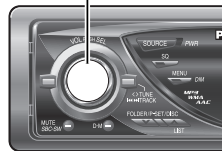

- 4** Presione **[PUSH SEL]** para realizar el ajuste.

Para emplear el mando a distancia emplee **[BAND] (SET)**.

- 5** Establezca el valor de ajuste.

- 6** Presione **[PUSH SEL]**.

Para emplear el mando a distancia emplee **[BAND] (SET)**.

- 7** Presione **[MENU]** para cerrar la pantalla del menú.

Para emplear el controlador remoto, mantenga presionado **[SEL] (MENU)** durante 2 o más segundos.

DEMONSTRATION

Gire **[PUSH SEL]** para efectuar la selección.

ON (ENCENDIDO): Pantalla de demostración cuando no se efectúa ninguna operación (Ajuste predeterminado)

OFF (APAGADO): Pantalla normal

GRAPHIC PATTERN (Patrón Gráfico)

(Ajuste predeterminado: All)

Gire **[VOL]** para efectuar la selección.

All (Todo): Visualización secuencial desde el patrón A al C

S.A.: Visualización de 19 bandas (Patrón de visualización del analizador)



STILL IMAGE (Imagen Fija)

(Ajuste predeterminado: All)

Gire **[VOL]** para efectuar la selección.

All (Todo): Visualización secuencial desde el patrón 1 al 10



CONTRAST

(Margen de ajuste: 1 a 5, Ajuste predeterminado: Contraste 3)

- ①: Ángulo de visión inclinado hacia arriba
②: Ángulo de visión inclinado hacia abajo

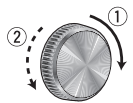

CLOCK ADJ

Nota: Ajuste la hora cuando aparezca "ADJUST" en el visualizador.

[>]: Ajuste de los minutos

[<]: Ajuste de las horas

- ①: Adelantar
②: Atrasar

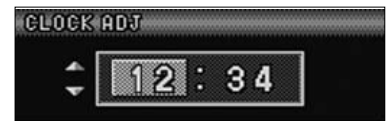
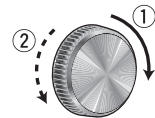

Notas:

- Pueden seleccionarse el patrón gráfico y la imagen fija. (→ página 105)
- Si se seleccionan datos corruptos, aparecerá "DISPLAY FILE INCOMPLETE". (→ página 106)

Personalice la visualización (Función personalizada)

Podrá editar las imágenes en movimiento y las imágenes fijas que estén inicialmente almacenadas en la unidad. También podrá emplear los datos descargados del sitio de Panasonic en la Web y los datos que se hayan almacenado con una cámara digital u otros dispositivos y procesados con el software exclusivo IMAGE STUDIO. Vea también las "Notas sobre la función personalizada". (→ página 106).

Nota: Para más detalles, visite el sitio de Panasonic en la Web (<http://panasonic.co.jp/pas/en/software/customize/index.html>).

Preparativos:

Tenga a mano el disco CD-R/RW que contenga los datos a personalizarse.

1 Si hay algún disco dentro, saque el disco.

2 Presione **[SOURCE]** para seleccionar el modo de CD.



3 Mantenga presionado **[PUSH SEL]** durante 4 o más segundos para visualizar la pantalla del menú.

CUSTOMIZE MENU

4 Cargue un disco CD-R/RW que contenga datos.

Notas:

- Es posible que la unidad tarde cierto tiempo en identificar el disco CD-R/RW.
- Los discos grabados con el software de escritura por paquetes no son compatibles.

5 Seleccione un elemento a personalizarse.



1 **2** : Seleccione
[PUSH SEL]: Confirme

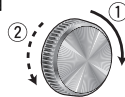

Nota: Para salir del menú personalizado, mantenga presionado **[PUSH SEL]** durante 4 o más segundos.

GRAPHIC PATTERN (Patrón Gráfico)

Desplazamiento de datos de imágenes (→ página 104)

STILL IMAGE (Imagen Fija)

Datos de imágenes fijas (→ página 104)

MENSAJE INICIAL

Desplazamiento de imágenes al conectarse la alimentación

MENSAJE DE CIERRE

Desplazamiento de imágenes al desconectarse la alimentación

6 Seleccione un archivo.

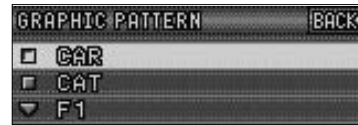

1 **2** [**<**]**[I]****>**: Seleccione
[PUSH SEL]: Confirme



Notas:

- Los archivos se identifican automáticamente por sus extensiones, y se visualizan los archivos de destino.
- Si se selecciona "BACK", aparece la pantalla del paso 5.

7 Para un archivo de imagen en movimiento o archivo de imagen fija, seleccione el lugar en el que deba guardarse el archivo.



1 **2** [**/**]**[V]**: Seleccione
[PUSH SEL]: Confirme



Notas:

- Los nuevos datos se sobrescriben sobre los datos existentes.
- Si se selecciona "BACK", aparece la pantalla del paso 6.

8 Confirme el elemento cambiado.

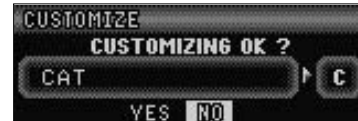

1 **2** : Seleccione
[PUSH SEL]: Confirme



CUSTOMIZING COMPLETE

Se efectúa la personalización. No desconecte la alimentación a mitad de la operación. (Tarda aprox. 1 minutos en completarse esta operación para una imagen en movimiento de 168 kB.) Después de terminarse esta operación, aparece la pantalla del paso 5.

Nota: Si se selecciona "NO", aparece la pantalla del paso 5.

9 Presione **[OPEN]** para expulsar el disco.

10 Mantenga presionado **[PUSH SEL]** durante 4 o más segundos.

Retorna el modo de CD.

Nota sobre el servicio de descarga

Es posible que se suspenda o detenga el servicio de descarga sin previo aviso. El servicio de descarga no está disponible en algunas zonas. Para más información, visite el sitio en la Web siguiente.

Sitio de Panasonic en la Web:
(<http://panasonic.net>)

Notas sobre IMAGE STUDIO

- Este servicio de descarga no está disponible en algunas zonas. Para más detalles, acceda al sitio de Panasonic en la Web.
- IMAGE STUDIO sólo está disponible para su descarga en la dirección siguiente. No se incluye en el paquete de esta unidad.
- Consulte el manual de instrucciones descargado para ver la forma de utilizar IMAGE STUDIO.

Notas sobre el archivo

- El archivo específico de personalización puede descargarse desde la URL siguiente. Podrá crear archivos exclusivos guardados con una cámara digital y otros dispositivos empleando el software exclusivo IMAGE STUDIO, al que podrá acceder desde la misma URL.
- No cambie la extensión. De lo contrario, no podrían reconocerse los datos.

Para la creación del disco

- Guarde sólo los datos específicos de personalización.
- Guarde todos los datos en el directorio raíz. Los archivos contenidos en una carpeta no podrán ser reconocidos.
- Siga la tabla siguiente con respecto al número de archivos que se guardan en un disco. Los archivos que sobrepasen la capacidad especificada no podrán leerse.
- Los discos grabados con el software de escritura por paquetes no son compatibles.

Tipo	Extensión	Número máx.
PATRÓN GRÁFICO	.pfm	10
IMAGEN FIJA	.pfs	15
MENSAJE INICIAL	.pfo	5
MENSAJE DE CIERRE	.pfe	5

Para la personalización

- Si se interrumpe la personalización debido a la desconexión de la alimentación, a la parada del motor, a la extracción del panel frontal, o a otras razones, correrá el peligro de pérdida de los datos. En tales casos, intente de nuevo la personalización.
- La imagen predeterminada existe en el sitio de Panasonic de la Web. Si desea restaurarlo, descargue la imagen de dicho sitio.

Sitio de descarga:

<http://panasonic.co.jp/pas/en/software/customize/index.html>

Mensajes de visualización de error

NO FILES DETECTED

No hay datos específicos de personalización en el disco

- ➔ **Inserte un disco que contenga datos específicos de personalización.**

CUSTOMIZING FAILED

Ha fallado la personalización

- ➔ **Compruebe si la extensión es correcta y si el contenido del archivo es apropiado.**

DISPLAY FILE INCOMPLETE

La imagen en movimiento o imagen fija propuesta está dañada.

- ➔ **Personalícela de nuevo y sobrescriba el archivo con el nuevo.**

Solución de problemas

Si cree que hay algo que no funciona bien

Efectúe las comprobaciones y los pasos descritos en las tablas siguientes.

Si las sugerencias descritas no resuelven el problema, le recomendamos llevar la unidad al centro de servicio técnico Panasonic autorizado que le quede más cerca. El servicio técnico del producto sólo deberá realizarlo personal cualificado. Solicite la revisión y la reparación a técnicos profesionales. Panasonic no se hace responsable de los accidentes que puedan ocurrir debido a la negligencia por la falta de verificación o por reparación por parte suya después de su propia revisión.

No tome nunca medidas especialmente las que no están indicadas en cursiva en “Solución posible”, que se describe abajo, porque son demasiado peligrosas para que las realicen los mismos usuarios.

⚠ Advertencia

- No emplee la unidad en un estado anormal, por ejemplo, sin sonido, con humo, u olor raro, porque podría producirse fuego o descargas eléctricas. Deje de utilizar inmediatamente la unidad y consulte a su distribuidor.
- No intente nunca reparar la unidad usted mismo porque es peligroso.

Problema	Causa posible → Solución posible
Unidad sin alimentación	El cable de alimentación (batería, alimentación y tierra) está conectado de forma errónea. → Compruebe las conexiones.
	Fusible quemado. → Elimine la causa de la fundición del fusible y reemplace por un fusible nuevo. Consulte con su concesionario.
No hay generación de sonido.	MUTE está ajustado a ON. → Ajuste MUTE a OFF.
	El cableado de las líneas de altavoz no está correcto, o hay un contacto que está interrumpido o deficiente. → Compruebe el cableado de acuerdo con el diagrama del cableado. (Instrucciones de instalación)
Ruido	Hay un generador de ondas electromagnéticas tal como un teléfono celular cerca de la unidad o sus líneas eléctricas. → Mantenga el generador de ondas electromagnéticas tal como un teléfono celular alejado de la unidad y del cableado de la unidad. En caso de que el ruido no pueda eliminarse debido al arnés del cableado del automóvil, consulte con su concesionario.
	El contacto del conductor de puesta a tierra es pobre. → Asegúrese de que el conductor de puesta a tierra está conectado seguramente a una parte sin pintar del chasis.
El ruido se produce en pasos con las revoluciones del motor.	El ruido del alternador viene desde el automóvil. → Cambie la posición del cableado del conductor de puesta a tierra. → Monte un filtro de ruido sobre la fuente de alimentación.

Común

Español

Personalice la visualización, Solución de problemas

Solución de problemas (continuación)

Común (continúa)

Problema	Causa posible → Solución posible
Algunas operaciones no pueden ejecutarse.	Algunas operaciones no pueden ejecutarse en los modos particulares tales como el modo de menú. → Lea las instrucciones de operación cuidadosamente y cancele el modo. En caso de que la unidad se encuentre todavía descompuesta, consulte con el concesionario.
No hay sonido desde los altavoces	El ajuste del balance derecho-izquierdo/delantero-trasero no es apropiado. → Reajuste el balance izquierdo-derecho/delantero-trasero. Hay una ruptura, un cortocircuito, contacto pobre o cableado erróneo en relación al cableado del altavoz. → Compruebe el cableado del altavoz.
Los canales del altavoz están invertidos entre el derecho e izquierdo.	El cableado del altavoz no está claro entre el derecho e izquierdo. → Realice el cableado del altavoz de acuerdo con el diagrama del cableado.
El campo de sonido no es claro en el modo estéreo. El sonido central no puede fijarse.	Los terminales positivo y negativo en los canales derecho e izquierdo de los altavoces están conectados de forma invertida. → Realice el cableado del altavoz de acuerdo con el diagrama del cableado.
No hay sonido desde los altavoces	Se ha activado el dispositivo de seguridad. → Consulte a su distribuidor o al centro de servicio Panasonic más cercano.

Radio

Recepción pobre o ruido	La instalación de antena o cableado del cable de antena está con fallas. → Compruebe si la posición de montaje de antena y su cableado están correctos. Además, compruebe para ver si la puesta a tierra de la antena está conectada seguramente al chasis. No se suministra alimentación al amplificador de antena (cuando utiliza una antena de película, etc.). → Compruebe el cableado del conductor de batería de antena.
El número de emisoras preajustadas es menor de 6.	El número de emisoras que puede recibirse es menor de 6. → Vaya a una área en donde el número de las emisoras que pueden recibirse sea máxima, e intente el preajuste.
Las emisoras preajustadas no pueden almacenarse.	El contacto del conductor de la batería es pobre, o el conductor de la batería no está siempre energizado. → Asegúrese de que el conductor de la batería se encuentra conectado seguramente, y preajuste de nuevo las emisoras.

CD

Problema	Causa posible → Solución posible
No hay reproducción o el disco es expulsado.	El disco está colocado al revés. → Inserte el disco correctamente.
	Hay una falla o materias extrañas en el disco. → Retire la materia extraña, o utilice un disco sin fallas.
El sonido salta o tiene ruidos.	Hay una falla o materias extrañas en el disco. → Retire la materia extraña, o utilice un disco sin fallas.
El sonido salta debido a la vibración.	La unidad no está suficientemente asegurada. → Asegure la unidad a la caja de la consola.
	La unidad está inclinada en más de 30° en la dirección de parte delantera a extremo. → Haga que el ángulo sea de 30° o menos.
El disco no puede expulsarse.	Hay algo, como pueda ser una etiqueta despegada, que obstruye la salida del disco. → Mantenga presionado el botón [▲OPEN] durante 2 o más segundos cuando el panel frontal está abierto (expulsión forzada del disco). En caso de que la expulsión forzada del disco no funcione, consulte al distribuidor.
	El microcontrolador en la unidad opera anormalmente debido a ruidos u otros factores. → Desenchufe el cable de alimentación y vuélvalo a enchufar. En caso de que la unidad siga sin funcionar, consulte a su distribuidor.





Audio comprimido

No hay reproducción o el disco es expulsado.	El disco tiene datos con formato que no pueden reproducirse. → Compruebe el formato del archivo.
Los CD-R/RW que se pueden reproducir en otros dispositivos no pueden reproducirse con esta unidad.	La capacidad de reproducción de algunos CD-R/RW puede depender en la combinación de medio de grabación, software de grabación y grabadora usada aun si estos CD-R/RW se pueden reproducir en otros dispositivos tales como un PC. → Grabe los discos CD-R/RW con una combinación de medios distinta, de software de grabación y grabadora, después de consultar la descripción acerca del reproductor de audio comprimido.
El sonido salta o tiene ruidos.	Hay una falla o materia extraña sobre el disco. → Retire la materia extraña, o utilice un disco sin fallas.
	La reproducción de archivos con VBR (velocidad en bits variable) puede causar ciertos saltos del sonido. → Reproduzca archivos que no sean VBR.

Solución de problemas (continuación)

	Problema	Causa posible → Solución posible
Audio comprimido (continúa)	Se oye ruido cuando “RE-MASTER” está en “ON”	<p>Con algunos discos CD, es posible que se aprecie ruido en la gama de los agudos cuando se reproducen archivos de audio comprimidos en los que las pistas de CD fueron codificadas con “RE-MASTER” habilitado.</p> <p>→ Si se oye ruido, ajuste “RE-MASTER” en “OFF”.</p>
Control remoto	No hay respuesta a la presión de los botones	<p>La pila está insertada al revés. Se ha insertado una pila incorrecta. → Inserte una pila correcta en la dirección correcta.</p> <p>La pila está gastada. → Reemplace la pila por otra nueva.</p> <p>La dirección en la que orienta el control remoto es errónea. → Oriente el control remoto al sensor de la unidad y presione los botones.</p> <p>El sensor está expuesto a la luz directa del sol. (Es posible que no pueda operarse el control remoto cuando el sensor está expuesto a la luz directa del sol. En este caso, no hay ningún problema en el sistema.) → Bloquee la luz del sol que da al sensor.</p>

Mensajes de error visualizados

Visualización	Causa posible → Solución posible
	<p>El disco está sucio o al revés. → Verifique el disco.</p> <p>El disco está rayado. → Verifique el disco.</p>
	<p>No funciona por alguna causa. → Desenchufe el cable de alimentación y vuélvalo a enchufar. En caso de que la unidad siga sin funcionar, consulte a su distribuidor. (→ Instrucciones de instalación)</p>
	<p>Por alguna razón, el reproductor no puede leer el archivo que usted se propone reproducir. (El archivo está grabado en un sistema de archivos, tipo de compresión, formato de datos, o con una extensión de nombre de archivo que son incompatibles, o los datos están dañados, etc.) → Seleccione un archivo que el reproductor pueda leer. Compruebe el tipo de datos grabados en el disco. Cree un disco nuevo si es necesario.</p>
 <p>(Después de 5 segundos) ↓ Automáticamente al archivo siguiente</p>	<p>Es posible que los archivos WMA tengan derechos de autor. → Los archivos protegidos por derechos de autor no pueden reproducirse.</p>
	<p>No hay ningún disco.</p>

Nota: Consulte la **Guía de mejora del sistema** para ver los mensajes de error relacionados con los productos opcionales.

CD/Audio comprimido

Español
Solución de problemas, Mensajes de error visualizados

Notas acerca de los discos

Notas sobre los discos CD/tipos de CD (CD-ROM, CD-R, CD-RW)

Si emplea discos CD de venta comercial, deberán tener una de estas etiquetas que se muestran a la derecha. Algunos discos CD protegidos contra copia no pueden reproducirse.



Cómo tomar los discos

- No toque la parte inferior del disco.
- No haga rayadas en el disco.
- No combe el disco.
- Cuando no lo utilice, guarde el disco en su caja.



No deje los discos en los lugares siguientes:

- Bajo la luz directa del sol
- Cerca la calefacción del automóvil
- Lugares polvorientos, sucios o húmedos
- Sobre los asientos o sobre el tablero de instrumentos

Limpieza de los discos

Emplee un paño seco y suave para frotar desde el centro del disco hacia fuera.



<Correcto>



<Incorrecto>



Etiquetas creadas con una impresora, películas o láminas protectoras



Discos con formas irregulares



Discos con pegatinas o cintas adheridas.



Discos con grietas, rayadas o que les falte algún trozo

No escriba en la etiqueta del disco con un lápiz grueso ni con un bolígrafo.

Notas sobre los discos CD-R/RW

- Es posible que se encuentre con algún problema al reproducir algunos discos CD-R/RW grabados en grabadoras de CD (unidad de CD-R/RW), ya sea debido a sus características de grabación o suciedad, huellas dactilares, rayadas, etc. en la superficie del disco.
- Los discos CD-R/RW son menos resistentes a altas temperaturas y alta humedad que los discos CD musicales normales. Si los deja dentro de un vehículo durante mucho tiempo seguido pueden dañarse y ser imposible su reproducción.
- Algunos discos CD-R/RW no pueden reproducirse bien debido a la incompatibilidad entre el software de grabación, la grabadora de CD (unidad de CD-R/RW) y los discos.
- Este reproductor no puede reproducir discos CD-R/RW si la sesión no se ha cerrado.
- Este reproductor no puede reproducir discos CD-R/RW si contienen datos que no son del formato CD-DA o audio comprimido.
- Asegúrese de observar las instrucciones de los discos CD-R/RW para su manipulación.

Mantenimiento/Fusible

Limpieza del aparato

Su producto ha sido diseñado y fabricado para asegurar el funcionamiento con el mantenimiento mínimo. Emplee un paño para la limpieza rutinaria del exterior. No emplee nunca bencina, disolvente, ni otros tipos de solventes.

Fusible

Si se quema el fusible de reemplazo, solicite el servicio al centro de servicio técnico Panasonic autorizado que le quede más cercano.

⚠ Advertencia

- Emplee fusibles del mismo amperaje especificado (**15 A**). El empleo de sustitutos distintos o de fusibles de mayores amperajes, o la conexión directa del aparato sin fusible, puede ser causa de incendio o de daños en el aparato. **Si se quema el fusible de reemplazo, solicite el servicio al centro de servicio técnico Panasonic autorizado que le quede más cercano.**

Especificaciones

Generalidades

Alimentación	12 V CC (11 – 16 V), tensión de prueba de 14,4 V, negativo a masa
Controles de tono (graves/agudos)	Graves: ± 12 dB a 60 Hz, Agudos: ± 12 dB a 16 kHz
Frecuencia central del ecualizador	60, 160, 400, 1 k, 3 k, 6 k, 16 k Hz
Margen variable del ecualizador	-12 dB a 12 dB (pasos de 2 dB)
Consumo de corriente	Menos de 2,2 A (Modo de CD, 0,5 W 4 altavoces)
Salida máxima de potencia	50 W x 4 (a 1 kHz)
Impedancia de los altavoces	4 – 8 Ω
Tensión de salida de preamplificador	5 V (CQ-C7205U), 2,5 V (CQ-C7105U) (Modo de CD, 1 kHz, 0 dB)
Tensión de salida del altavoz de subgraves	5 V (CQ-C7205U), 2,5 V (CQ-C7105U) (Modo de CD, 1 kHz, 0 dB)
Impedancia de salida de preamplificador	60 Ω (CQ-C7205U), 200 Ω (CQ-C7105U)
Impedancia de salida del altavoz de subgraves	60 Ω (CQ-C7205U), 200 Ω (CQ-C7105U)
Dimensiones (unidad principal)	178 (An) x 50 (Al) x 155 (Prf) mm {7" x 1 ⁵ / ₁₆ " x 6 ¹ / ₈ "}
Peso (unidad principal)	1,6 kg {3 lbs. 8 oz}

Reproductor de CD

Frecuencia de muestreo	Sobremuestreo óctuplo
Convertidor DA	Sistema 4 DAC
Tipo de fonocaptor	3 haces astigmático
Fuente de luz	Láser semiconductor
Longitud de onda	790 nm
Respuesta en frecuencia	20 Hz – 20 kHz (± 1 dB)
Relación de señal/ruido	96 dB
Distorsión armónica total	0,01 % (1 kHz)
Fluctuación y trémolo	Por debajo de los límites mensurables
Separación de canales	85 dB

Radio de estereo

FM	
Gama de frecuencias	87,9 MHz – 107,9 MHz
Sensibilidad de utilización	10,2 dBf (0,9 μ V, 75 Ω)
Sensibilidad de silenciamiento a 50 dB	15,2 dBf (1,6 μ V, 75 Ω)
Respuesta en frecuencia	30 Hz – 15 kHz (± 3 dB)
Selectividad de canal alternativo	75 dB
Separación estereofónica	30 dB (a 1 kHz)
Relación de rechazo de imagen	55 dB
Relación de rechazo de FI	100 dB
Relación de señal/ruido	62 dB
AM	
Gama de frecuencias	530 kHz – 1 710 kHz
Sensibilidad de utilización	27 dB/ μ V (señal/ruido 20 dB)

Notas:

- Especificaciones y diseño sujetos a cambios sin previo aviso debido a mejoras del producto.
- Algunos valores e ilustraciones de este manual pueden ser distintos de los de su producto.

**Panasonic Consumer
Electronics Company,
Division of Panasonic
Corporation of North America**
One Panasonic Way, Secaucus,
New Jersey 07094
<http://www.panasonic.com>

**Panasonic Sales Company,
Division of Panasonic Puerto
Rico, Inc. ("PSC")**
Ave. 65 de Infanteria, Km. 9.5
San Gabriel Industrial Park,
Carolina, Puerto Rico 00985
<http://www.panasonic.com>

Panasonic Canada Inc.
5770 Ambler Drive,
Mississauga, Ontario
L4W 2T3
<http://www.panasonic.ca>

YFM284C662CA

NY1006-1116

Printed in China
Imprimé en Chine
Impreso en China

© 2006 Matsushita Electric Industrial Co., Ltd. All Rights Reserved



(CQ-C7205U)

Installation Instructions
Instructions d'installation
Instrucciones de instalación



AAC WMA MP3

⚠ This installation information is designed for professional installers with knowledge of automobile electrical safety systems and is not intended for non-technical, do-it-yourself individuals. It does not contain instructions on the electrical installation and avoidance of potential harm to air bag, anti-theft and ABS braking or other systems necessary to install this product. Any attempt to install this product in a motor vehicle by anyone other than a professional installer could cause damage to the electrical safety system and could result in serious personal injury or death.
⚠ If your car is equipped with air bag and/or anti-theft systems, specific procedures may be required for connection and disconnection of the battery to install this product. Before attempting installation of this electronic component against the manufacturer's recommendation, you must contact your car dealer or manufacturer to determine the required procedure and strictly follow their instructions.
FAILURE TO FOLLOW THE PROCEDURE MAY RESULT IN THE UNINTENDED DEPLOYMENT OF AIR BAGS OR ACTIVATION OF THE ANTI-THEFT SYSTEM RESULTING IN DAMAGE TO THE VEHICLE AND PERSONAL INJURY OR DEATH.

⚠ Les informations concernant cette installation sont destinées aux techniciens professionnels, compétents dans le domaine des systèmes de sécurité électrique pour automobiles et ne sont pas destinées aux bricoleurs ou aux personnes non professionnelles. Elles ne contiennent pas d'instructions sur les installations électriques ni d'avertissements sur les dangers potentiels des coussins gonflables, du système antivol et du système de freinage ABS ou autres systèmes d'avertissement qui sont indispensables pour installer cet appareil. Toute tentative d'installer cet appareil dans un véhicule par une personne autre qu'un installateur professionnel pourrait endommager le système de sécurité électrique, et pourrait provoquer des blessures physiques graves, voire la mort.
⚠ Si votre voiture est équipée de coussins gonflables et/ou du système antivol, des procédures spécifiques sont parfois requises pour la connexion et la déconnexion de la batterie pour installer cet appareil. Avant de tenter malgré tout l'installation de ce composant électronique contrairement aux recommandations du fabricant, vous devez entrer en contact avec votre concessionnaire ou votre fabricant automobile pour déterminer la procédure requise et vous conformer strictement à leurs instructions.
LE FAIT DE NE PAS SUIVRE CETTE PROCÉDURE PEUT PROVOQUER UN DÉPLOIEMENT DES COUSSINS GONFLABLES OU L'ACTIVATION DU SYSTÈME ANTIVOL POUVANT ENDOMMAGER LE VÉHICULE OU PROVOQUER DES BLESSURES PHYSIQUES, VOIRE LA MORT.

⚠ La información de instalación va dirigida a instaladores profesionales con conocimientos de los sistemas de seguridad eléctricos de los automóviles y no se ha preparado para individuos sin conocimientos técnicos. No contiene instrucciones sobre la instalación eléctrica ni advertencias relacionadas con los posibles daños en los airbag, sistema antirrobo y de frenos ABS, ni otros sistemas, que pueden causarse al intentar instalar este producto. Cualquier intento de instalar este producto en un vehículo motorizado por parte de una persona que no sea un instalador cualificado podrá causar daños en los sistemas eléctricos de seguridad, pudiendo causar heridas graves o incluso la muerte.
⚠ Si su automóvil está provisto de sistemas de airbags y/o antirrobo, pueden resultar necesarios unos procedimientos específicos para conectar y desconectar la batería a fin de instalar este producto. Antes de intentar instalar este componente electrónico en contra a las recomendaciones del fabricante, deberá ponerse en contacto con el concesionario o fabricante de su automóvil para determinar el procedimiento requerido y deberá seguir estrictamente sus instrucciones.
SI NO SIGUE EL PROCEDIMIENTO INDICADO PUEDE RESULTAR EN QUE SE INFLAN ACCIDENTALMENTE LOS AIRBAG O SE ACTIVE EL SISTEMA ANTIRROBO, RESULTANDO EN DAÑOS EN EL VEHÍCULO Y HACIÉNDOLE CORRER EL PELIGRO DE HERIDAS PERSONALES O DE MUERTE.

Before Installation/Avant l'installation/ Antes de la instalación

- Consult a professional for installation.
- Verify the radio using the antenna and speakers before installation.
- Prenez contact avec un spécialiste pour le montage.
- Vérifiez l'autoradio avant de procéder au montage.
- Para realizar la instalación consulte a un profesional.
- Verifique el funcionamiento de la radio empleando la antena y los altavoces antes de realizar la instalación.

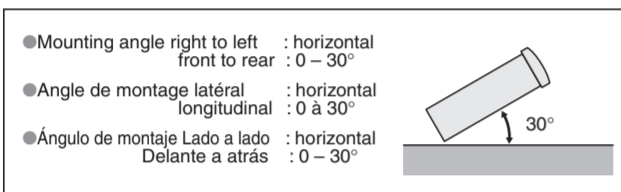

Before Wiring/Avant le câblage/ Antes de realizar las conexiones

Please refer to the "WARNING" statement above.
Exclusively operated with 12 V battery with negative (-) ground.
Connect the power lead (red) last.
Connect the battery lead (yellow) to the positive (+) terminal of the battery or fuse block terminal (BAT).
Strip about 5 mm {1/4"} of the lead ends for connection.
Apply insulating tape to bare leads.

Reportez-vous à l' "AVERTISSEMENT" ci-dessus.
Alimentez l'appareil exclusivement avec une batterie de 12 V avec sa polarité négative (-) mise à la masse.
Raccordez le fil d'alimentation (rouge) en dernier.
Connectez le fil (jaune) à la borne positive (+) de la batterie ou à la borne (BAT) de la boîte à fusibles.
Dénudez les extrémités de fil de 5 mm {1/4 po} environ pour la connexion.
Recouvrez les fils nus d'un ruban isolant.

Consulte el apartado "ADVERTENCIA" arriba mencionado.
Conecte exclusivamente una alimentación de batería de 12 V con el negativo (-) a tierra.
Conecte el cable de la alimentación (rojo) en último lugar.
Conecte el cable de la batería (amarillo) al terminal positivo (+) de la batería o al terminal (BAT) del bloque de fusibles.
Pele unos 5 mm {1/4"} de los extremos del cable para efectuar la conexión.
Ponga cinta aislante en los cables desnudos.

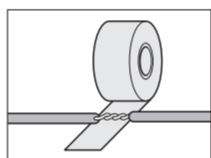

Dashboard/Tableau de bord/Tablero de instrument

THICKNESS/ÉPAISSEUR/GROSOR
MIN. 4.75 mm {3/16"}/3/16 po/{3/16"}
MAX. 5.56 mm {7/32"}/7/32 po/{7/32"}
53 mm {2 3/32"}
182 mm {7 5/32"}
7 5/32 po
7 5/32"

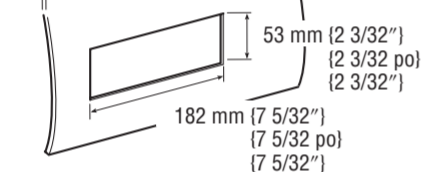

- Please read these instructions carefully before using this product and keep this manual for future reference.
- Prière de lire ces instructions attentivement avant d'utiliser l'appareil et garder ce manuel pour l'utilisation ultérieure.
- Lea con atención estas instrucciones antes de utilizar el producto y guarde este manual para poderlo consultar en el futuro.

Supplied Hardware/Matériel d'installation/Accesorios suministrados

No.	Item	Diagram	Qty	No.	Item	Diagram	Qty
①	Mounting Collar Cadre de montage Collar de montaje FX0214C384ZB		1	⑤	Hex. Nut (5 mm ø) Écrou hexagonal (5 mm ø) Tuerca hexagonal (5 mm ø)		1
②	Mounting Bolt (5 mm ø) Boulon de fixation (5 mm ø) Perno de montaje (5 mm ø)		1	⑥	Power Connector Connecteur d'alimentation Conector de alimentación YGAJ021009		1
③	Lock Cancel Plate Plaque anti-blocage Placa de cancelación de bloqueo		2	⑦	Trim Plate Plaque de garniture Placa de guarnición YEF051013		1
④	Tapping Screw (5 mm ø x 16 mm) Vis taraudeuse (5 mm ø x 16 mm) Tornillo de autoenrosque (5 mm ø x 16 mm)		1	⑧	Rear Support Strap Plaque-support arrière Regleta de soporte trasera YFG044C002ZA		1

* ②, ③, ④ and ⑤ consist of a set. (YEP0FZ5739)
* ②, ③, ④ et ⑤ constituent un jeu. (YEP0FZ5739)
* ②, ③, ④ y ⑤ forman un juego. (YEP0FZ5739)

Panasonic Consumer Electronics Company, Division of Panasonic Corporation of North America
One Panasonic Way, Secaucus, New Jersey 07094
http://www.panasonic.com

Panasonic Sales Company, Division of Panasonic Puerto Rico, Inc. ("PSC")
Ave. 65 de Infantería, Km. 9.5 San Gabriel Industrial Park, Carolina, Puerto Rico 00985
http://www.panasonic.com

Panasonic Canada Inc.
5770 Ambler Drive, Mississauga, Ontario L4W 2T3
http://www.panasonic.ca

YFM294C091CA NY1206-1116

Printed in China
Imprimé en Chine
Impreso en China

© 2006 Matsushita Electric Industrial Co., Ltd. All Rights Reserved

Installation/Montage/Instalación

How to install the unit/Mode de montage de l'appareil/Instalación de la unidad

- Caution**
 - Wear gloves for safety.
 - Make sure that wiring is completed before installation.
- Précaution**
 - Portez des gants à des fins de sécurité.
 - Assurez-vous que le câblage est terminé avant l'installation.
- Precaución**
 - Póngase guantes para mayor seguridad.
 - Asegúrese de haber completado todas las conexiones eléctricas antes de realizar la instalación.

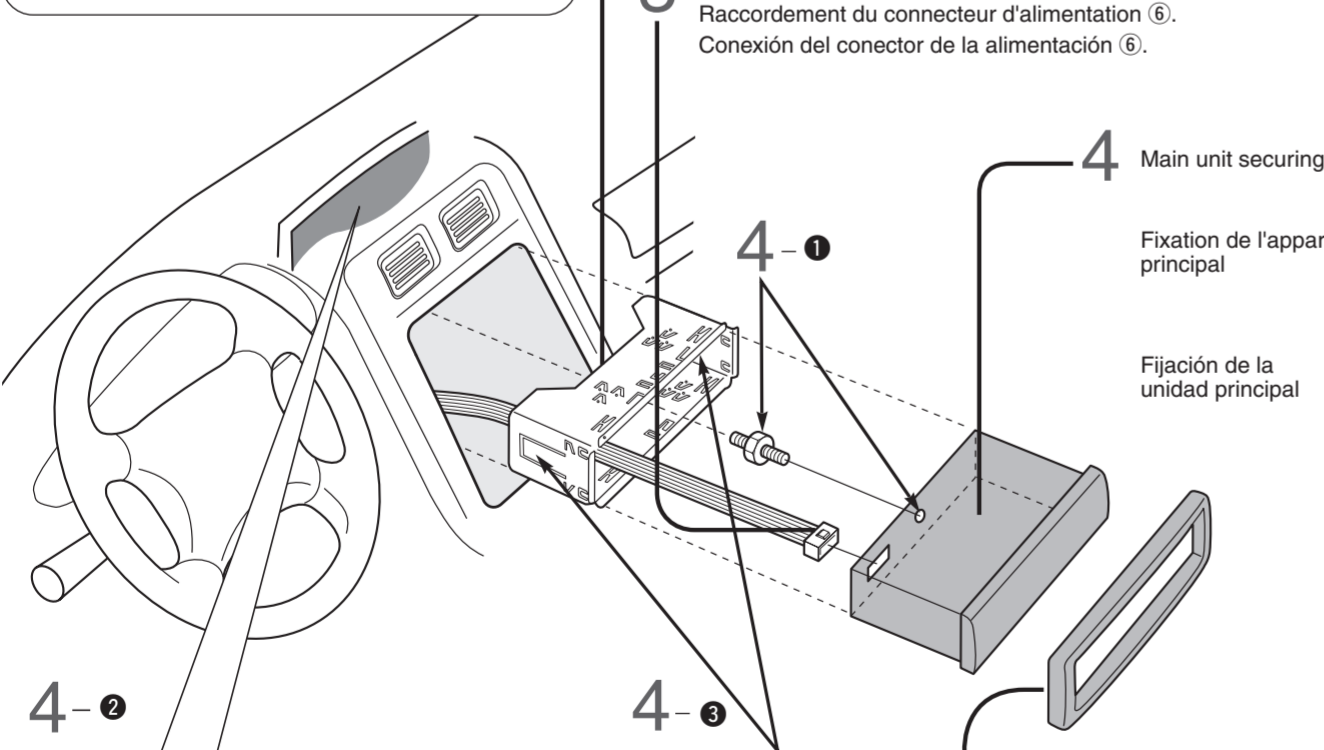

**Securing to fire wall
Fixation au tablier
Fijación a la pared cortafuegos**

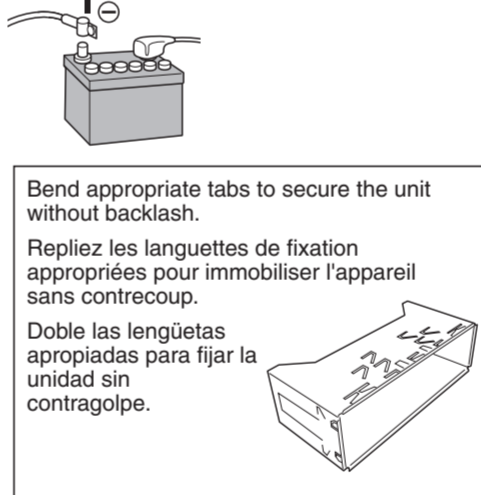
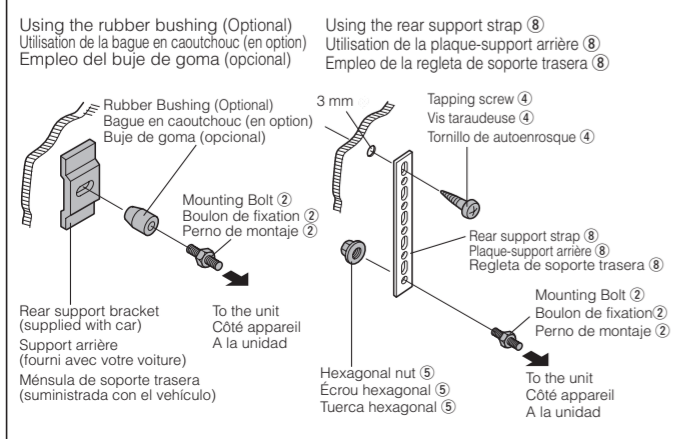

- Screw the mounting bolt (2) into the main unit.
 - Secure to the fire wall.
 - Snap the right and left springs into each hole.
- ① Vissez le boulon de fixation (2) dans l'appareil principal.
② Fixez au tablier.
③ Engager les ressorts gauche et droit dans chaque trou.
- ① Enrosque el perno de montaje (2) en la unidad principal.
② Fijelo a la pantalla cortafuegos.
③ Acople los resortes derecho e izquierdo en cada orificio.

Caution
When this unit is installed in dashboard, ensure that there is sufficient air flow around the unit to prevent damage from overheating, do not block any ventilation holes on the unit.

Précaution
Lorsque cet appareil est installé dans le tableau de bord, assurez-vous qu'il y a une circulation d'air suffisante autour de l'appareil afin d'éviter tout endommagement provoqué par une surchauffe et qu'aucun trou d'aération de l'appareil n'est obturé.

Precaución
Cuando instale esta unidad en el tablero de instrumentos, asegúrese de que haya suficiente ventilación de aire en torno a la unidad para evitar daños debidos al sobrecalentamiento, y no obstruya ningún orificio de ventilación de la unidad.

How to remove the unit/Retrait de l'appareil/ Extracción de la unidad

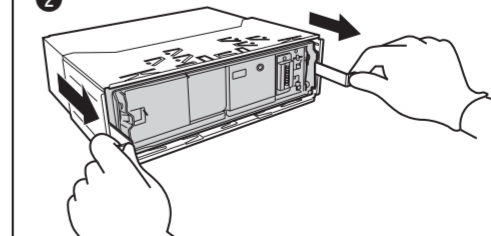
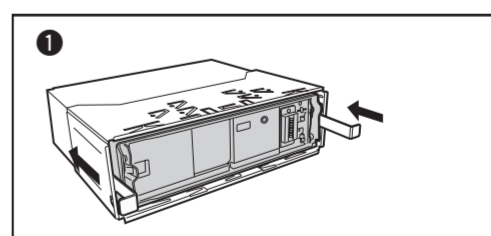
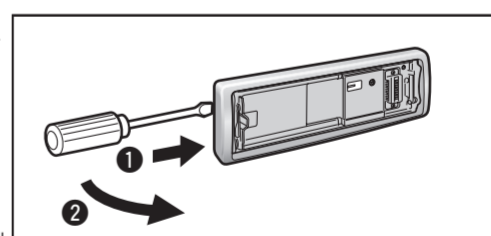
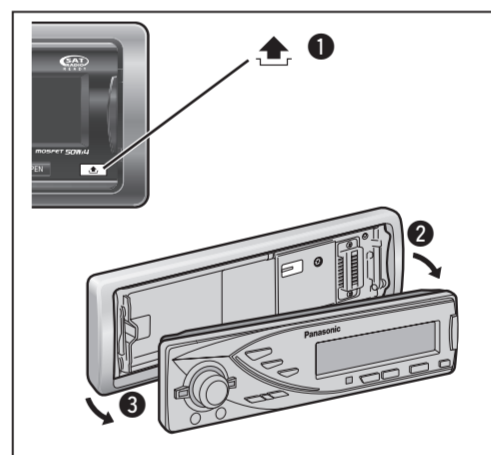

- Remove the face plate.
Retirez le panneau avant.
Extraiga el panel frontal.

- Remove the trim plate (7).
Enlevez la plaque de garniture (7).
Extraiga la placa de guarnición (7).

- Lock release**
 - Insert the lock cancel plate (3) until you hear a click.
 - Pull the main unit.
- Libération du verrouillage**
① Introduisez la plaque anti-blocage (3) jusqu'à entendre un clic.
② Dégagez l'appareil principal.
Desbloqueo
① Inserte la placa de cancelación de bloqueo (3) hasta oír un sonido seco de confirmación.
② Tire de la unidad principal.

- Pull out the unit with both hands.
Retirez l'appareil à deux mains.
Extraiga la unidad con ambas manos.

Wiring/Câblage/Conexiones eléctricas

⚠ Caution

To prevent damage to the unit, do not connect the power connector until the whole wiring is completed.

⚠ Précaution

Ne raccordez pas le connecteur d'alimentation à l'appareil avant d'avoir effectué tous les raccordements pour éviter d'endommager l'appareil.

⚠ Precaución

Para evitar daños en la unidad, no conecte el conector de alimentación hasta haber completado todas las conexiones.

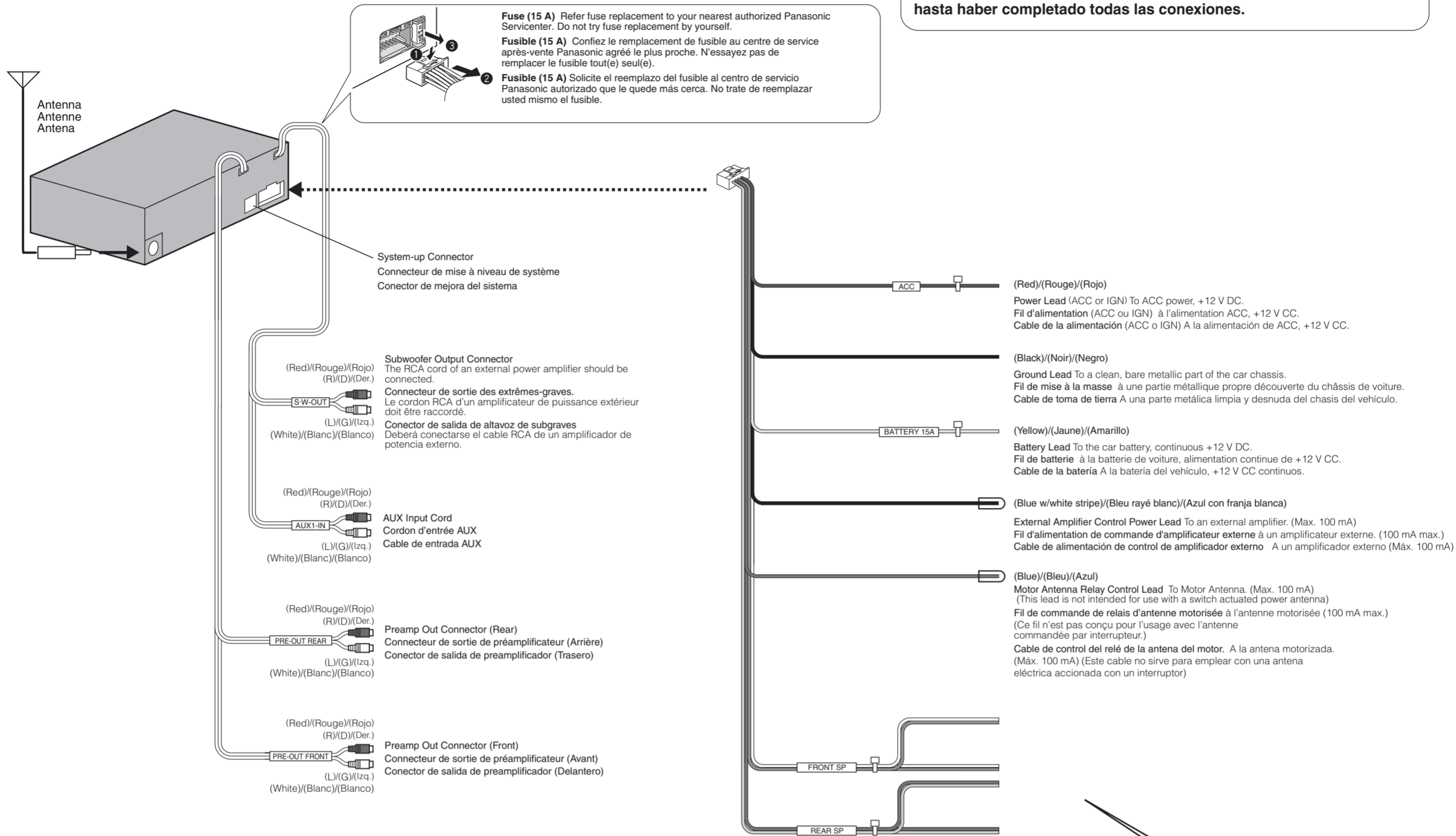

System Upgrade Example: Connecting with the CD changer/Exemple de mise à niveau de système: Raccordement à un changeur de disque CD/Ejemplo de mejora del sistema: Conectando un cambiador de discos CD

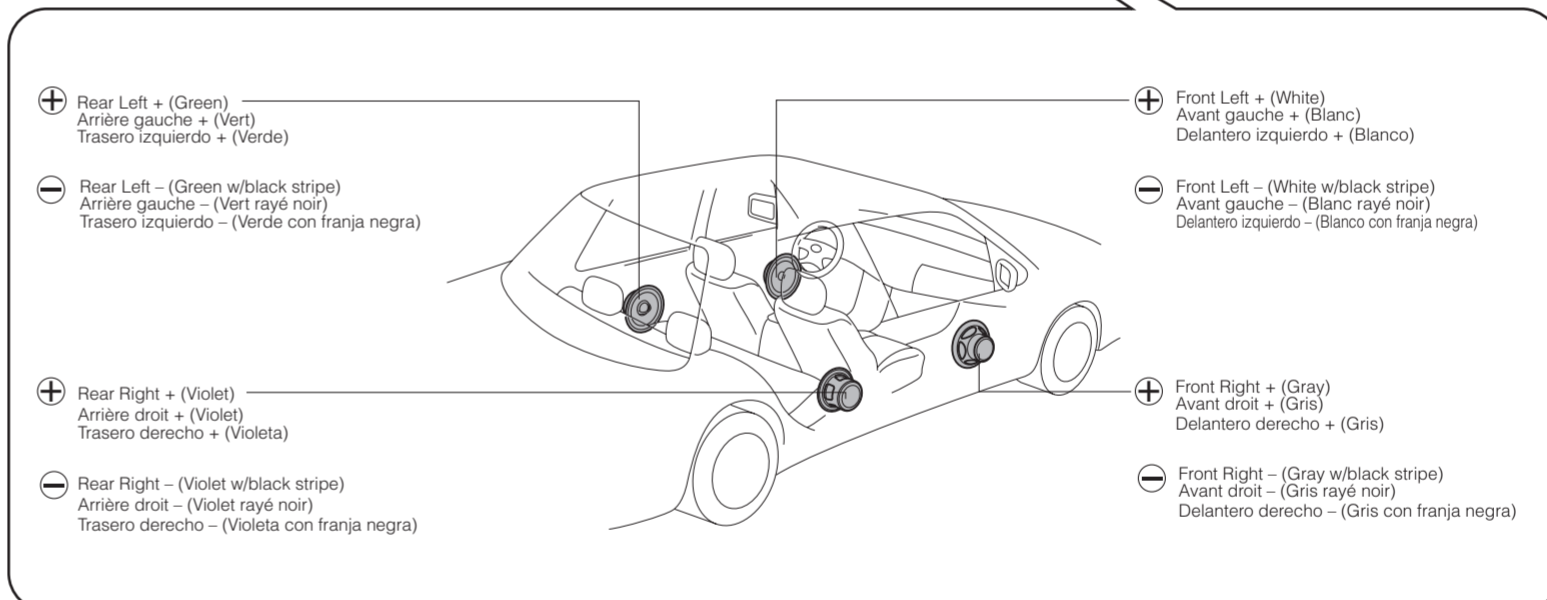
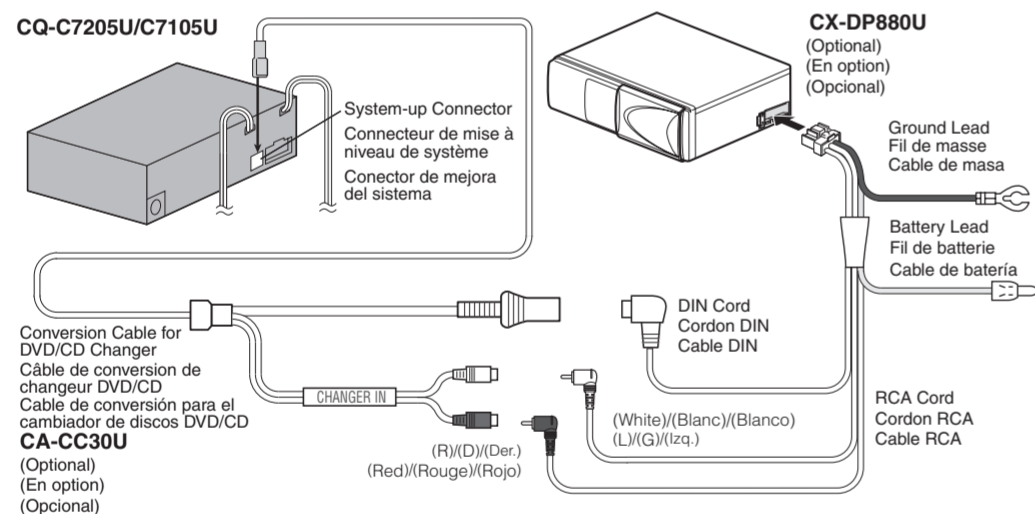

Final Installation/Installation finale/Instalación final

Lead Connections

Connect all wires, making sure that each connection is insulated and secure. Bundle all loose wires and fasten them with tape so they will not fall down later. Now insert the unit into the mounting collar. Congratulations! After making a few final checks, you're ready to enjoy your new auto stereo system.

Câblage

Raccordez tous les fils en prenant soin qu'ils soient tous bien isolés et solidement connectés. Enroulez toute longueur excédentaire de fil et fixez-la en place avec une bande adhésive. Installez l'appareil dans son cadre de montage. Félicitations! Après avoir effectué quelques vérifications finales, vous êtes prêt à profiter pleinement de votre nouveau système autoradio.

Conexiones de cables

Conecte todos los cables, asegurándose de que cada conexión queda aislada y segura. Agrupe todos los cables sueltos y fíjelos con cinta para que no queden colgando. Inserte entonces la unidad en el collar de montaje. ¡Enhorabuena! Después de realizar algunas comprobaciones finales, estará preparado para disfrutar de su nuevo sistema estereo para automóvil.

Final Check/Vérifications finales/Comprobación final

1. Make sure that all wires are properly connected and insulated.
2. Make sure that the main unit is securely held in the mounting collar.
3. Turn on the ignition to check the unit for proper operation.

If you have difficulties, consult your nearest authorized professional installer for assistance.

1. Assurez-vous que tous les fils sont bien raccordés et isolés.
2. Assurez-vous que l'appareil est solidement en place dans son collier de montage.
3. Faites démarrer la voiture et vérifiez le fonctionnement de l'appareil.

En cas de difficulté, consultez un installateur professionnel.

1. Asegúrese de que todos los cables estén correctamente conectados y aislados.
2. Asegúrese de que la unidad principal quede fijada con seguridad en el collar de montaje.
3. Conecte el encendido para comprobar el correcto funcionamiento de la unidad.

Si tiene alguna dificultad, consulte al instalador profesional que le quede más cerca para que le ayude.

Speaker Connection/Raccordement des haut-parleurs/Conexión de los altavoces

Connect as follows.
Raccordez les haut-parleurs comme suit.
Conecte de la forma siguiente.

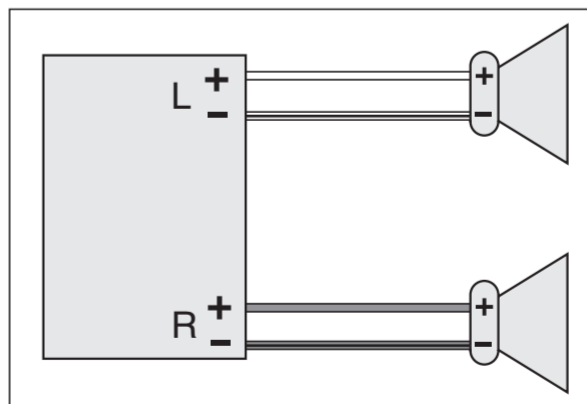

- Use ungrounded speakers only. Allowable input: 50 W or more. Impedance: 4 - 8 Ω
- Use of speakers which do not match the specifications can cause burning, smoking or damage of the speakers.
- Distance between speaker and amplifier: 30 cm {12"} or more

- Utilisez uniquement des haut-parleurs non reliés à la masse. Puissance d'entrée admissible: 50 W ou davantage. Impédance: 4 - 8 Ω
- L'utilisation de haut-parleurs non appariés aux spécifications peuvent engendrer une inflammation, de la fumée voire endommager les haut-parleurs.
- Distance entre le haut-parleur et l'amplificateur: 30 cm {12 po} ou davantage

- Emplee solamente altavoces sin toma de tierra. Entrada permisible: 50 W o más. Impedancia: 4 - 8 Ω
- El empleo de altavoces que no satisfacen las especificaciones puede causar quemaduras, humo, o daños en los altavoces.
- Distancia entre el altavoz y el amplificador: 30 cm {12"} o más

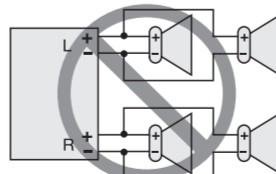

⚠ Caution

- Do not connect more than one speaker to one set of speaker leads. (except for connecting to a tweeter)

⚠ Précaution

- Ne raccordez pas plus d'un haut-parleur à un ensemble de fils de haut-parleur. (Sauf lors du raccordement à un haut-parleur des aigus)

⚠ Precaución

- No conecte más de un altavoz a un juego de cables de altavoz. (excepto para la conexión a un altavoz de agudos)

- Do not use a 3-wire type speaker system having a common earth lead.

- N'utilisez pas de système de haut-parleur de type à 3 fils ayant un fil de mise à la masse commun.

- No emplee sistemas de altavoz del tipo de 3 cables con cable de masa común.

Panasonic®

System Upgrade Guidebook Guide pratique de mise à niveau de système Guía de mejora del sistema

Model: **CQ-C7205U/C7105U**



- For upgrading your system, read this manual carefully before use. This manual should be retained for future reference after read.
- Veuillez lire attentivement ce mode d'emploi avant toute utilisation pour faire la mise à niveau du système. Conserver ce manuel dans un endroit sûr pour toute consultation ultérieure.
- Para efectuar la mejora de su sistema, lea detenidamente este manual antes de la utilización. Después de su lectura, deberá guardar este manual para poderlo consultar en el futuro.

Información de seguridad

- Lea las instrucciones de operación para la unidad y todos los otros componentes de su sistema de audio de automóvil cuidadosamente antes de usar el sistema. Contienen instrucciones acerca de cómo usar el sistema de una manera segura y efectiva. Panasonic no asume ninguna responsabilidad por problemas que resultaren de fallas de observar las instrucciones dadas en este manual.



Esta ilustración es para alertarlo de la presencia de instrucciones de instalación e instrucciones de operación importantes. De no seguirse las instrucciones puede resultar en lesiones personales severas o aun la muerte.

- Este manual utiliza ilustraciones para mostrar cómo usar el producto seguramente y alertarlo de peligros potenciales que pudieran resultar de operaciones y conexiones inadecuadas. Los significados de las ilustraciones se explican a continuación. Es importante que comprenda completamente los significados de las imágenes para usar este manual y el sistema.



Esta ilustración es para alertarlo de la presencia de instrucciones de instalación e instrucciones de operación importantes. De no seguirse las instrucciones puede resultar en lesiones personales o daños materiales.

! Advertencia

Cuando utilice esta unidad observe las advertencias siguientes.

- El conductor no deberá mirar la pantalla ni operar el sistema mientras esté conduciendo.**
Si el conductor mira la pantalla u opera el sistema puede distraerse al no mirar hacia delante del vehículo, lo que puede ser causa de accidentes. Pare siempre el vehículo en un lugar que sea seguro y emplee el freno de estacionamiento antes de mirar la pantalla o de operar el sistema.
- Utilice la fuente de alimentación adecuada.**
Este producto está diseñado para la operación con un sistema de batería de 12 V de CC con puesta a tierra negativa. Nunca opere este producto con otros sistemas de batería, especialmente un sistema de batería de 24 V de CC.
- Mantenga las pilas y la película aislante fuera del alcance de los niños.**
Los niños podrían tragarse las pilas y película aislante, por lo que deberá mantenerlas fuera de su alcance. Si un niño se traga una pila o la película aislante, llévelo inmediatamente al médico.
- Proteja el mecanismo de plataforma.**
No inserte ninguna material extraña en la ranura de esta unidad.
- No desarme ni modifique la unidad.**
No desarme, modifique la unidad ni intente reparar el producto por sus propios medios. Si el producto necesita ser reparado, consulte con su concesionario o Centro de Servicio Panasonic autorizado.
- No utilice la unidad cuando está descompuesta.**
Si la unidad está descompuesta (sin alimentación, sin sonido) o una condición anormal (tiene materias extrañas en su interior, está expuesta al agua, emite humo u olores), apague de inmediato y consulte con su concesionario.
- La unidad de control remoto no debe ser tirada dentro del automóvil.**
Si la unidad de control remoto está tirada en algún lugar, puede caerse al piso mientras se conduce, quedar debajo del pedal de freno y ocasionar un accidente de tráfico.
- Haga reemplazar el fusible a un personal especializado.**
Cuando se funda el fusible, elimine la causa y haga reemplazar el fusible por un fusible indicado para esta unidad por un personal técnico calificado. Un reemplazo incorrecto puede ocasionar humos, incendios y daños al producto.

Cuando instale observe las advertencias siguientes.

- Desconecte el conductor del terminal (-) de la batería antes de la instalación.**
El cableado e instalación con el terminal de batería negativo (-) conectado puede ocasionar descargas eléctricas y lesiones debido a un cortocircuito. Algunos automóviles se equipan con un sistema de seguridad eléctrico que tienen procedimientos específicos de desconexión del terminal de batería.
SI NO REALIZA EL PROCEDIMIENTO SIGUIENTE PUEDE LLEVAR A LA ACTIVACIÓN ACCIDENTAL DEL SISTEMA DE SEGURIDAD ELÉCTRICO, RESULTANDO EN DAÑOS AL VEHÍCULO Y LESIONES PERSONALES O AUN LA MUERTE.
- Nunca utilice componentes que se relacionen a la seguridad para la instalación, puesta a tierra y otras funciones similares.**
No utilice componentes de vehículo que pongan en riesgo la seguridad (tanque de combustible, freno, suspensión, volante de dirección, pedales, bolsa de aire, etc.) para el cableado o fijación del producto o sus accesorios.
- La instalación del producto sobre la cubierta de la bolsa de aire o en una ubicación en donde interfiera con la operación de la bolsa de aire se encuentra prohibida.**
- Compruebe las tuberías, tanque de gasolina, cableado eléctrico y otros ítemes antes de instalar el producto.**
Si necesita abrir un orificio en el chasis del vehículo para fijar o conectar con cables el producto, primero verifique en donde se encuentran ubicados el mazo de cables, tanque de gasolina y cableado eléctrico. Luego abra el orificio desde el exterior si es posible.
- No instale el producto en una ubicación en donde interfiera con su campo visual.**
- No derive el cable de alimentación para suministrar energía a otros equipos.**
- Después de la instalación y cableado, deberá verificar la operación normal de los otros equipos eléctricos.**
El uso continuo en condiciones anormales puede ocasionar incendios, descargas eléctricas o un accidente de tráfico.
- En el caso de instalar a un automóvil equipado con bolsa de aire, confirme las advertencias y precauciones del fabricante del vehículo antes de la instalación.**
- Asegúrese de que los cables conductores no interfieran con la conducción ni ingresen o salgan fuera del vehículo.**
- Aisle todos los cables expuestos para evitar cortocircuitos.**

Precaución

Cuando manipule esta unidad siga las precauciones siguientes.

- Mantenga el volumen de sonido en un nivel apropiado.**
Mantenga el nivel de volumen lo suficientemente bajo como para estar alerta de las condiciones de la ruta y tráfico mientras conduce.
 - No inserte ni se pille un dedo o la mano en la unidad.**
Para evitar heridas, no ponga la mano ni los dedos en las partes móviles ni en la ranura del disco. Vigile especialmente a los niños.
 - Esta unidad está diseñada para usarse exclusivamente en automóviles.**
 - No opere la unidad durante un largo período con el motor apagado.**
La operación del sistema de audio durante un largo período de tiempo con el motor apagado puede llegar a agotar la batería.
 - No exponga la unidad a la luz directa del sol ni a un calor excesivo.**
De lo contrario se elevará la temperatura interior de la unidad, y podrá ocasionar humos, incendios y daños a la unidad.
 - No utilice el producto en donde pueda quedar expuesto al agua, humedad o polvo.**
La exposición de la unidad al agua, humedad o polvo puede ocasionar humos, incendios y otros daños a la unidad. Asegúrese especialmente que la unidad no se moje cuando se lava el automóvil o en días lluviosos.
- Cuando instale siga las precauciones siguientes.**
- Solicite el cableado e instalación a un personal de servicio calificado.**
La instalación de esta unidad requiere pericias especiales y experiencia. Para mayor seguridad, solicite la instalación a su concesionario. Panasonic no será responsable ante ningún problema que se origine por su propia instalación de la unidad.
 - Para instalar y cablear el producto siga las instrucciones.**
De no seguirse las instrucciones para instalar y cablear el producto, puede ocasionarse un accidente o incendios.
 - Tenga cuidado de no dañar los cables conductores.**
Cuando cable, tenga cuidado de no dañar los cables conductores. Evite que queden aprisionados en el chasis del vehículo, tornillos y partes móviles tales como los carriles del asiento. No raye, tire ni doble o tuerza los cables conductores. No los pase cerca de fuentes de calor ni coloque objetos pesados sobre ellos. Si los cables conductores deben pasar sobre bordes metálicos filosos, proteja los cables conductores envolviéndolos con cinta de vinilo o una protección similar.
 - Utilice las partes y herramientas designadas para la instalación.**
Para instalar el producto utilice las partes y herramientas designadas o suministradas. El uso de partes diferentes a

aquéllas suministradas o designadas puede resultar en daños internos a la unidad. Una instalación defectuosa puede ocasionar a un accidente, una falla de funcionamiento o incendio.

- No bloquee la ventilación de aire o la placa de enfriamiento de la unidad.**
El bloqueo de estas partes ocasionará que el interior de la unidad se sobrecaliente y resultará en incendios u otros daños.
- No instale el producto en donde quede expuesto a fuertes vibraciones o inestabilidad.**
Evite las superficies muy inclinadas o curvas para la instalación. Si la instalación no es estable, la unidad puede caerse mientras conduce y esto puede ocasionar un accidente o lesiones personales.
- Ángulo de instalación**
El producto debe ser instalado en una posición horizontal con la parte superior del extremo delantero en un ángulo conveniente, pero no mayor a 30°.
El usuario debe tener en mente que en algunas áreas puede haber restricciones sobre cómo y dónde debe instalarse esta unidad. Para detalles adicionales consulte con su concesionario.
- Póngase guantes durante para mayor seguridad. Asegúrese de haber completado las conexiones antes de la instalación.**
- Para evitar daños en la unidad, no conecte el conector de alimentación hasta haber completado todas las conexiones.**
- No conecte más de un altavoz a un mismo juego de cables de altavoz. (con excepción de la conexión de un altavoz de agudos)**

Cuando manipule la pila para la unidad de control remoto observe las precauciones siguientes.

- Utilice solamente la pila especificada (CR2025).
- Haga coincidir la polaridad de la pila con las marcas (+) y (-) en la caja de pila.
- Reemplace las pilas agotadas tan pronto como sea posible.
- Retire la pila desde la unidad de control remoto cuando no la use durante un largo período de tiempo.
- Aisle la pila (colocándola en una bolsa de plástico o cubriéndola con cinta de vinilo) antes de descartarla o almacenarla.
- Descarte la pila de acuerdo a las reglamentaciones locales.
- No desarme, recargue, caliente ni ponga en cortocircuito la pila. No tire una pila al fuego o al agua.

En caso de fuga en la pila

- Limpie quitando completamente el fluido de la pila de la caja de pila e inserte una pila nueva.
- Si alguna parte de su cuerpo o ropa llega a ponerse en contacto con el fluido de la pila, lave con abundante agua.
- Si el fluido de la pila llega a ponerse en contacto con sus ojos, lávese con abundante agua y consiga inmediata atención médica.

Consulte también la información de seguridad para los dispositivos opcionales.

Antes de leer estas instrucciones

Acerca de este manual

Este manual de instrucciones explica el modo de operación de la unidad de cabeza que usted ha adquirido y de su mando a distancia como accesorio cuando se conecta la unidad de cabeza a dispositivos opcionales. (Control remoto → Manual de Instrucciones)

Unidades de cabeza propuestas

- CQ-C7205U/C7105U

Todas las ilustraciones en este manual representan el modelo CQ-C7205U a menos que se especifique de otra manera.

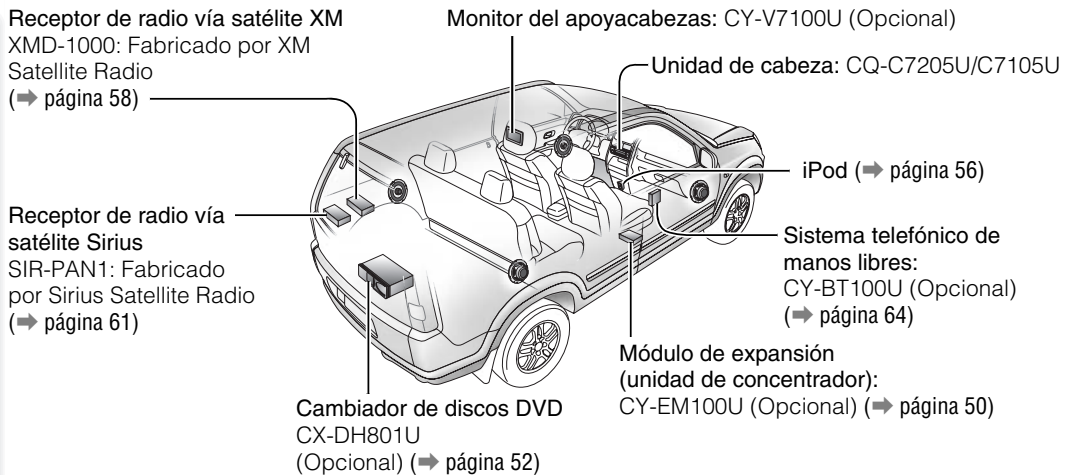

Muestra de mejora del sistema

Unidad de cabeza CQ-C7205U/C7105U

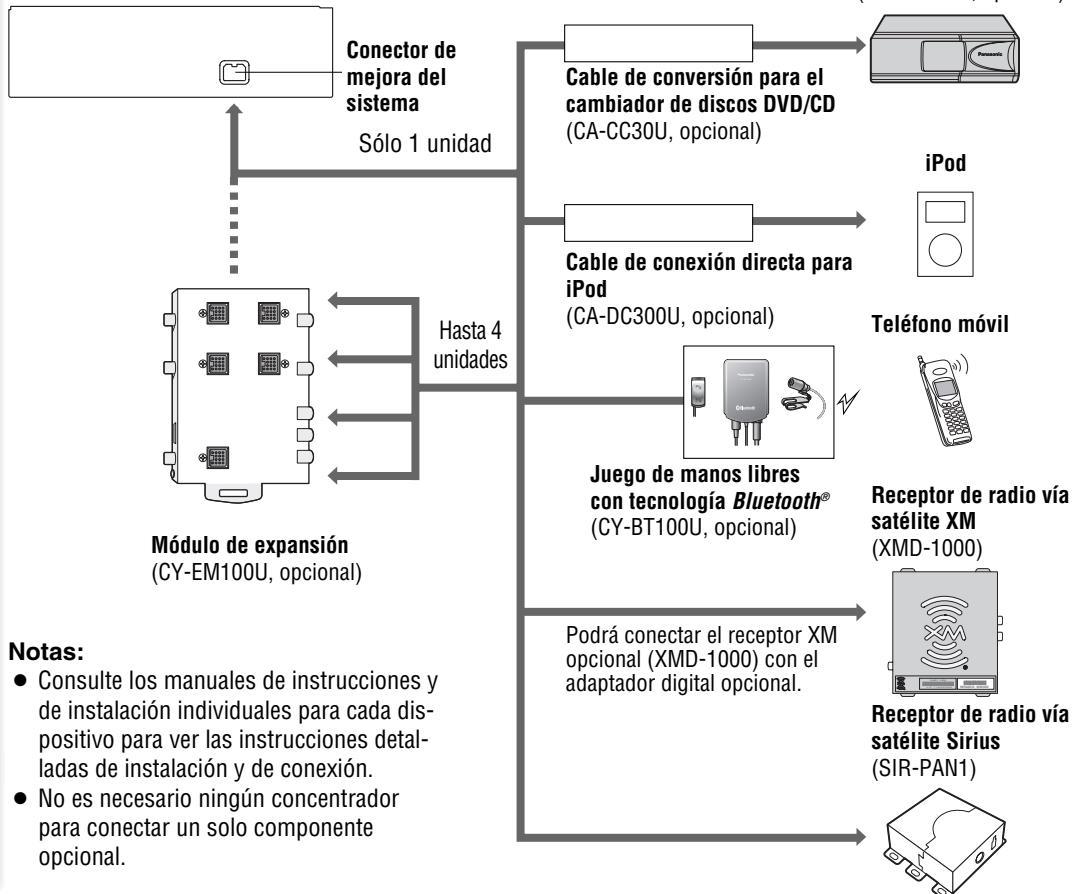

Notas:

- Consulte los manuales de instrucciones y de instalación individuales para cada dispositivo para ver las instrucciones detalladas de instalación y de conexión.
- No es necesario ningún concentrador para conectar un solo componente opcional.

English	2
Français	24
Español	46

Común

● Información de seguridad	46
● Antes de leer estas instrucciones	48

Cada fuente

● Generalidades	50
● Cambiador de Discos	52
● Control de iPod	56
● Receptor XM	58
● Control de la radio de recepción vía satélite Sirius	61
● Sistema telefónico de manos libres	64

Como sea necesario

● Solución de problemas	66
-------------------------	----

Cambiador de discos DVD

El adaptador opcional (Cable de conversión para el cambiador de discos DVD/CD: CA-CC30U) le permitirá conectar la unidad del cambiador de discos DVD Panasonic opcional (CX-DH801U). Para los detalles, consulte el manual de instrucciones de la unidad del cambiador de discos DVD. (⇒ página 52, 54)

Cambiador de discos CD

El adaptador opcional (Cable de conversión para el cambiador de discos DVD/CD: CA-CC30U) le permitirá conectar la unidad del cambiador de discos CD Panasonic opcional (CX-DP880U). Para los detalles, consulte el manual de instrucciones de la unidad del cambiador de discos CD. (⇒ página 52)

iPod®

El adaptador opcional (Cable de conexión directa para iPod: CA-DC300U) le permitirá conectar la serie iPod opcional. (⇒ página 56)

El iPod que está equipado con un conector para base de control puede conectarse de forma exclusiva. A continuación se describe información adicional sobre el iPod que puede controlarse.

iPod/versión del software que pueden controlarse

- iPod de la tercera generación/ver. 2.3
- iPod de la cuarta generación/ver. 3.1.1
- iPod de la quinta generación/ver. 1.1.2 (No hay compatibilidad con reproducción de vídeo.)
- iPod Photo/ver. 1.2.1
- iPod mini/ver. 1.4.1
- iPod nano/ver. 1.2

* Se ha completado la comprobación de la operación con el software disponible a finales de octubre de 2006. No garantizamos la operación con nuestros futuros productos ni con software actualizado.

iPod es una marca comercial de Apple Computer, Inc., registrada en los EE.UU. y en otros países.

Radio vía satélite XM

Podrá conectar el receptor XM opcional (XMD-1000) con el adaptador digital opcional. Para los detalles, consulte el manual de instrucciones del receptor XM. (⇒ página 58)

- Número telefónico sin cargo
XM Receiver P/N: XMD-1000
1-800-XM-RADIO(96-72346)
Cable de extensión P/N:
1-800-942-TERK(8375)
- Emplee el cable de conexión exclusivo de Panasonic (adaptador digital). Si tiene alguna duda, llámenos al número de teléfono de arriba o póngase en contacto con su distribuidor.

Acerca de XM

La tecnología de difusión directa de satélite a receptor se emplea para ofrecer a los oyentes un sonido clarísimo y sin perturbaciones en todo el país. XM ofrece más de 130 canales de amplia variedad: música de calidad digital, noticias, comedias, información del tráfico y del tiempo, charlas, programas para niños, y muchos más. El nombre de XM y los logotipos relacionados con marcas comerciales de XM Satellite Radio Inc.

Radio de recepción vía satélite Sirius

Podrá conectar el receptor de radio de recepción vía satélite Sirius opcional (SIR-PAN1). (⇒ página 61)

Servicio de difusión vía satélite Sirius

La cobertura del satélite Sirius sólo es para los Estados Unidos, con excepción de Hawai y de Alaska. No ha cobertura del satélite Sirius en Canadá. No se aplicarán las instrucciones sobre los controles de operación de recepción vía satélite del manual y de la guía de instrucciones.

Sistema telefónico de manos libres

Podrá conectar el Sistema telefónico de manos libres opcional (Juego de manos libres con tecnología Bluetooth®: CY-BT100U). Para más detalles, consulte el manual de instrucciones del Sistema telefónico de manos libres.

(⇒ página 64)

Nota: Esta unidad sólo está diseñada para recibir llamadas. No puede efectuar llamadas.

Bluetooth®

La marca de la palabra y el logotipo de Bluetooth son propiedad de Bluetooth SIG, Inc y Matsushita Electric Industrial Co., Ltd. los emplea con licencia. Las otras marcas comerciales y nombres comerciales pertenecen a sus propietarios respectivos.

Módulo de expansión (unidad de concentrador)

Podrá conectar el módulo de expansión opcional (unidad de concentrador) (CY-EM100U). La conexión del módulo de expansión le permitirá conectar simultáneamente los dispositivos opcionales anteriormente mencionados así como otros dispositivos audiovisuales. Para más detalles, consulte el manual de instrucciones del módulo de expansión.

Dispositivos que pueden conectarse

- Cambiador de discos CD (máx. 1)
- iPod (máx. 2)
- Radio de recepción vía satélite XM (máx. 1)
- Radio de recepción vía satélite Sirius (máx. 1)
- Sistema telefónico de manos libres (máx. 1)

Nota: Las condiciones de comercialización relacionadas con los dispositivos opcionales varían según los países y regiones. Para obtener más información, consulte a su distribuidor.

La función cambia de la forma siguiente cada vez que se presiona **[SOURCE]**.



Radio

FM1, FM2, FM3, AM (→ Manual de Instrucciones)



Reproductor

Para cargar discos CD (→ Manual de Instrucciones)



Quando se carga un disco que contiene archivos de audio comprimidos (→ Manual de Instrucciones)



AUX 1

Dispositivo conectado al terminal AUX de esta unidad



Conector de mejora del sistema

Dispositivo conectado al Conector de mejora del sistema de esta unidad

- Cuando se han conectado dispositivos opcionales: Cambie a los dispositivos conectados
- Cuando se ha conectado un módulo de expansión: Los dispositivos conectados a los puertos 1 a 4 se activan en secuencia después de cambiar a AUX2 (dispositivos conectados al terminal AUX del módulo de expansión).



Quando se conecta el cambiador de discos DVD (→ página 52, 54)



Quando se conecta el cambiador de discos CD (→ página 52)



Quando se conecta el reproductor iPod (→ página 56)



Quando se conecta el receptor XM (→ página 58)



Quando se conecta el receptor Sirius (→ página 61)



Quando se conecta el módulo de expansión



Cambiador de Discos (cuando se han cargado discos CD o MP3)

El cambiador de CD opcional o el cambiador de DVD opcional conectado podrá controlarse con esta unidad.

Flujo de operación

1 Inserte un cartucho (discos CD)

Cuando ya haya un cartucho insertado, presione **[SOURCE]** para seleccionar el modo de cambiador de CD.

La unidad reconocerá el cartucho e iniciará automáticamente la reproducción.

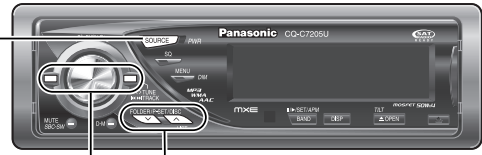

2 Seleccione la sección deseada.

Selección del disco

[^] (DISC): Disco siguiente

[v] (DISC): Disco anterior

Selección de carpetas

Sólo para el cambiador de discos DVD

Manténgalo presionado durante 2 o más segundos.

[^] (FOLDER): Carpeta siguiente

[v] (FOLDER): Carpeta anterior

Selección de pistas/archivos

[▶▶]: Pista/archivo siguiente

[◀◀]: Pista/archivo anterior (presione dos veces.)

Nota: Presiónelo y manténgalo presionado para el avance/inversión rápidos.

Pausa

Presione **[BAND]** (|| ▶).

Presiónelo de nuevo para cancelarla.

Visualización del modo de cambiador de CD

Pistas/archivos

Número de disco

Indicadores del cambiador de CD

CDCh (cambiador de CD)

DVDCh (cambiador de discos DVD)

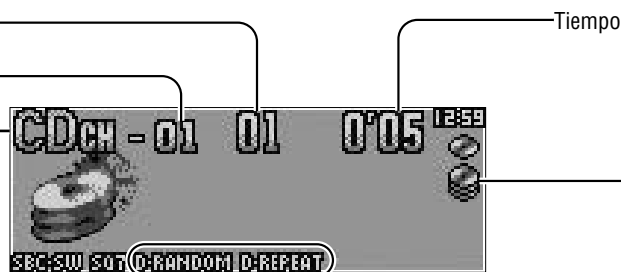

Indicadores del modo de reproducción

Se enciende cuando se activa cada modo.

RANDOM

REPEAT

SCAN

D-RANDOM (Reproducción aleatoria de disco, sólo el cambiador de discos CD)

D-REPEAT (Reproducción repetida de disco)

D-SCAN (Exploración de disco, sólo el cambiador de discos CD)

F-REPEAT (Repetición de carpeta, sólo para archivos MP3)

Se enciende cuando se conecta el cambiador.

Notas:

- Cuando se ha conectado el CX-DP880U o CX-DH801U, podrá reproducir discos CD-RW.
- Pueden producirse problemas con la reproducción de discos CD-R. Consulte la sección "Notas sobre los discos CD/tipos de CD (CD-ROM, CD-R, CD-RW)". (→ Manual de Instrucciones)
- Esta unidad no es compatible con lo siguiente a través del cambiador de discos CD.
 - **Reproducción de archivos MP3.**

Podrá ajustar la reproducción aleatoria y repetida.

1 Presione [MENU] para que aparezca la visualización del menú.

Para emplear el controlador remoto, mantenga presionado [SEL] (MENU) durante 2 o más segundos.

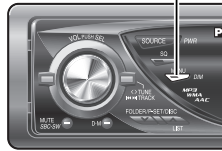

2 Gire [VOL] para seleccionar la función que desee ajustar.

Para emplear el mando a distancia emplee [▲] o [▼].



3 Presione [PUSH SEL] para realizar el ajuste.

Para emplear el mando a distancia emplee [BAND] (SET).

4 Presione [MENU] para cerrar la pantalla del menú.

Para emplear el controlador remoto, mantenga presionado [SEL] (MENU) durante 2 o más segundos.

Selección del modo de reproducción

La operación de un accionamiento puede realizarse para seleccionar el modo de reproducción de una pista empleando [RANDOM] (reproducción aleatoria) o [REPEAT] (repetición).

RANDOM, REPEAT

Presione el botón. Presiónelo de nuevo para cancelarla.

DISC RANDOM, DISC REPEAT, FOLDER REPEAT

Mantenga presionado el botón durante 2 o más segundos. Manténgalo presionado de nuevo para cancelarla.

Reproducción con exploración (SCAN)

Podrá buscar sus pistas preferidas reproduciendo los primeros 10 segundos de cada pista.

SCAN (Cambiador de discos CD: todas las pistas, Cambiador de discos DVD: desde el disco seleccionado)

Presione [SCAN]. Presiónelo de nuevo para cancelarla.

RANDOM

• CD-DA

Reproducción aleatoria (RANDOM) del disco seleccionado (Cambiador de discos DVD)
Reproducción aleatoria (RANDOM) de todos los discos del cartucho (Cambiador de discos CD)

• MP3 disc

Reproducción aleatoria (RANDOM) de la carpeta seleccionada

OFF: Desactivado (Ajuste predeterminado)

ON: Reproducción aleatoria

DISC RANDOM (sólo para el cambiador de discos CD)

OFF: Desactivado (Ajuste predeterminado)

ON: Reproducción aleatoria (desde el disco seleccionado)

REPEAT

OFF: Desactivado (Ajuste predeterminado)

ON: Reproducción repetida de la pista/archivo actual.

DISC REPEAT (sólo para discos CD-DA)

OFF: Desactivado (Ajuste predeterminado)

ON: Reproducción repetida del disco actual.

FOLDER REPEAT (sólo para discos MP3)

OFF: Desactivado (Ajuste predeterminado)

ON: Reproducción repetida de la carpeta actual.

DISC SCAN (primera archivos de cada disco, sólo el cambiador de discos CD)

Mantenga presionado [SCAN] durante 2 o más segundos. Manténgalo presionado de nuevo para cancelarla.

Acceso directo

Puede seleccionarse directamente un disco.

Por ejemplo: Número de disco 5

1 Presione [#] (NUMBER).

2 Presione [5].

3 Presione [SET].



Nota: Para suspender la selección directa, presione [DISP] (DISPLAY).

Cambiador de Discos (cuando se cargan discos DVD o VCD)

El cambiador de DVD (CX-DH801U) opcional conectado podrá controlarse con esta unidad.

1 Inserte un cartucho (discos CD).
 Cuando ya haya un cartucho insertado, presione **[SOURCE]** para seleccionar el modo de cambiador de DVD.

La unidad reconocerá el cartucho e iniciará automáticamente la reproducción.

Notas:

- Para operaciones con discos DVD que no son las de arriba (por ejemplo, menú de DVD, subtítulos, etc.), emplee el controlador remoto suministrado con el cambiador de discos DVD.
- El controlador remoto suministrado con el cambiador de discos DVD no funciona correctamente cuando se orienta a esta unidad.
- Para emplear el controlador remoto suministrado con el cambiador de discos DVD, oriéntelo a la pantalla del monitor (CY-V7100U).

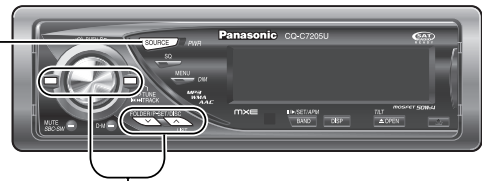

2 Seleccione la sección deseada.

Selección del disco

- [^] (DISC):** Disco siguiente
- [v] (DISC):** Disco anterior

Selección de capítulo/pista

- [▶▶]:** Capítulo siguiente/pista siguiente
- [◀◀]:** Capítulo anterior/pista anterior (presione dos veces)

Nota: Manténgalo presionado para el avance/inversión rápidos.

Pausa

Presione **[BAND] (|| / ▶)**.
 Presiónelo de nuevo para cancelarla.

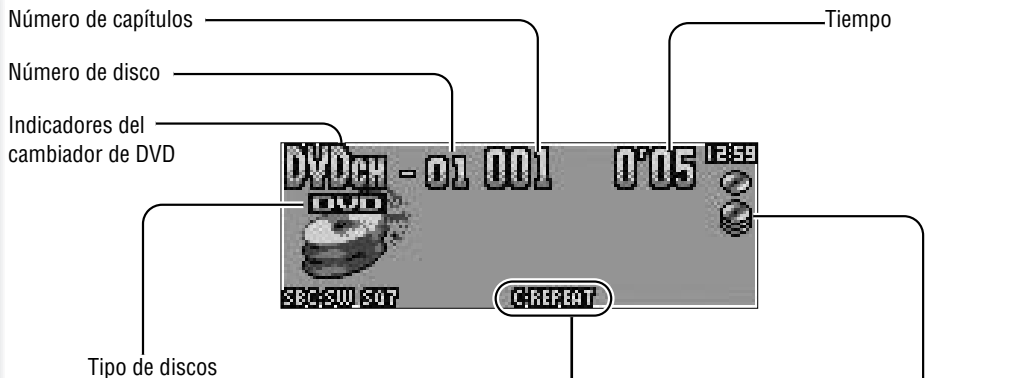

Indicadores del modo de reproducción

Se enciende cuando se activa cada modo.

- REPEAT**
- D:REPEAT** (Reproducción repetida de disco)
- C:REPEAT** (Reproducción repetida del capítulo)
- T:REPEAT** (Reproducción repetida del título)

Podrá ajustar la reproducción repetida.

- 1 Presione **[MENU]** para que aparezca la visualización del menú.

Para emplear el controlador remoto, mantenga presionado **[SEL] (MENU)** durante 2 o más segundos.

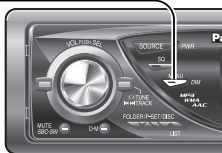

- 2 Gire **[VOL]** para seleccionar la función que desee ajustar.

Para emplear el mando a distancia emplee **[^]** o **[v]**.

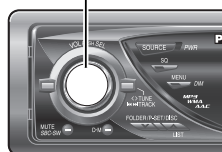

- 3 Presione **[PUSH SEL]** para realizar el ajuste.

Para emplear el mando a distancia emplee **[BAND] (SET)**.

- 4 Presione **[MENU]** para cerrar la pantalla del menú.

Para emplear el controlador remoto, mantenga presionado **[SEL] (MENU)** durante 2 o más segundos.

● Para inserción de un disco DVD

CHAPTER REPEAT

OFF: Desactivado (Ajuste predeterminado)

ON: Reproducción repetida del capítulo actual

TITLE REPEAT

OFF: Desactivado (Ajuste predeterminado)

ON: Reproducción repetida del título actual

Nota: Es posible que esta unidad no funcione con algunos discos DVD.

● Para inserción de un disco VCD

REPEAT

OFF: Desactivado (Ajuste predeterminado)

ON: Reproducción repetida de la pista actual

DISC REPEAT

OFF: Desactivado (Ajuste predeterminado)

ON: Reproducción repetida del disco actual

Notas:

- Es posible que esta unidad no funcione con algunos discos VCD.
- Es posible que esta unidad no funcione con un disco que tenga activada la función de reproducción.

Selección del modo de reproducción

La operación de un accionamiento puede realizarse para seleccionar el modo de reproducción de los capítulos empleando **[REPEAT]** (repetición).

CHAPTER REPEAT, REPEAT

Presione el botón. Presiónelo de nuevo para cancelarla.

TITLE REPEAT, DISC REPEAT

Mantenga presionado el botón durante 2 o más segundos. Manténgalo presionado de nuevo para cancelarla.

Acceso directo

Puede seleccionarse directamente un disco.

Por ejemplo: Número de disco 5

- 1 Presione **[#] (NUMBER)**.
- 2 Presione **[5]**.
- 3 Presione **[SET]**.



Nota: Para suspender la selección directa, presione **[DISP] (DISPLAY)**.

Control de iPod

La conexión del cable de conexión directa para iPod opcional (CA-DC300U) permite al usuario operar el iPod incluyendo la selección de archivos y el cambio de secuencia de los archivos con los botones de esta unidad.

Flujo de operación

- 1 Conecte el iPod.
- 2 Presione **[SOURCE]** para seleccionar el modo de iPod. Se inicia la reproducción.

Nota: Si no se inicia la reproducción, presione **[BAND]** (**|| / ▶**).
- 3 Seleccione la parte deseada.



Selección de archivos

- [▶▶]:** Archivo siguiente
 - [◀◀]:** Principio del archivo actual
Para el archivo anterior, presiónelo dos veces.
- Nota:** Manténgalo presionado para el avance/inversión rápidos.

Pausa

- Presione **[BAND]** (**|| / ▶**).
Presiónelo de nuevo para cancelarlo.

Selección del modo de reproducción

Puede seleccionarse el tipo con el que están clasificados los datos de reproducción.

- 1 Presione el botón **[^]** (**LIST**) para llamar la pantalla de selección del modo de reproducción.
- 2 Gire **[VOL]** para seleccionar el modo de reproducción.
 - PLAYLIST:** Reproducción mediante la lista de reproducción
 - ARTIST:** Reproducción por artistas
 - ALBUM:** Reproducción por álbumes

Para emplear el mando a distancia emplee **[^]** o **[v]**.

Nota: Cuando se presiona el botón **[<]**, aparece la pantalla normal.
- 3 Presione **[PUSH SEL]** para determinar la selección.
Para emplear el mando a distancia emplee **[BAND]** (**SET**).



- 4 Gire **[VOL]** para seleccionar la parte que desee reproducir.

Notas:

- Para seleccionar el artista (**ARTIST**), aparece la pantalla de selección de álbum (**ALBUM**) después de haber seleccionado el nombre de un artista.
- Cuando se presiona el botón **[<]**, aparece la pantalla anterior.

- 5 Presione **[PUSH SEL]** para determinar la selección.

Para emplear el mando a distancia emplee **[BAND]** (**SET**).

Nota: Los archivos sin nombre de álbum o sin nombre de artista no pueden reproducirse en el modo de reproducción con visualización de álbum o artista respectivamente.

Visualización del modo de iPod

Archivo actual

Número de iPod

iPod1 (iPod 1)
iPod2 (iPod 2)



Tiempo

Se enciende cuando se conecta el cable de conexión directa iPod para (CA-DC300U).
*Este indicador también se encenderá aunque el iPod no esté conectado.
Indica que la unidad principal funciona con normalidad.

Indicadores del modo de reproducción

Se enciende cuando se activa cada modo.

- RANDOM** (Reproducción aleatoria) **A:RANDOM** (Reproducción aleatoria de álbumes)
- REPEAT** (Repetición)

Notas:

- El iPod que está equipado con un conector para base de control puede conectarse de forma exclusiva. A continuación se describe información adicional sobre el iPod que puede controlarse.

iPod/versión del software que pueden controlarse

- iPod de la tercera generación/ver. 2.3
- iPod de la cuarta generación/ver. 3.1
- iPod de la quinta generación/ver. 1.1.2 (No hay compatibilidad con reproducción de vídeo.)
- iPod Photo/ver. 1.2.1
- iPod mini/ver. 1.4.1
- iPod nano/ver. 1.2

* Se ha completado la comprobación de la operación con el software disponible a finales de octubre de 2006. No garantizamos la operación con nuestros futuros productos ni con software actualizado.

- La función de mezcla de iPod corresponde a la función RANDOM de esta unidad.
- Asegúrese de desconectar el iPod después de parar el motor del automóvil (girando ACC a la posición OFF). Es posible que no se desconecte la alimentación del iPod mientras siga enchufado, lo cual puede ocasionar la descarga de la batería.
- No conecte accesorios del iPod tales como un mando a distancia de iPod o unos auriculares mientras el iPod esté conectado a la unidad. Es posible que la unidad no funcionara correctamente.
- Conecte esta unidad después de haber bajado el volumen del iPod.
- Aparece "NO iPod" hasta que se reconoce el iPod después de haber conectado el iPod, de haber conectado la alimentación de la unidad principal, o de haber efectuado la selección de la fuente en el lado de la unidad principal. Esto indica que no hay ningún problema en la unidad principal.
- No garantizamos todas las operaciones de los dispositivos que pueden conectarse.

Puede ajustarse la reproducción aleatoria y la repetición de la reproducción.

- 1** Presione **[MENU]** para que aparezca la visualización del menú.

Para emplear el controlador remoto, mantenga presionado **[SEL] (MENU)** durante 2 o más segundos.



- 2** Gire **[VOL]** para seleccionar la función que desee ajustar.

Para emplear el mando a distancia emplee **[^]** o **[v]**.

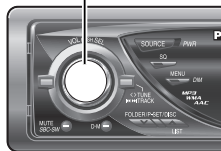

- 3** Presione **[PUSH SEL]** para realizar el ajuste.
Para emplear el mando a distancia emplee **[BAND] (SET)**.
- 4** Presione **[MENU]** para cerrar la pantalla del menú.
Para emplear el controlador remoto, mantenga presionado **[SEL] (MENU)** durante 2 o más segundos.

RANDOM (Reproducción aleatoria mezclada)

OFF: Desactivado

ON: De todos los archivos disponibles

ALBUM RANDOM (Reproducción aleatoria de álbumes)

OFF: Desactivado

ON: De los archivos del álbum seleccionado

REPEAT (Repetición)

OFF: Desactivado

ON: Reproducción repetida del archivo actual

Nota: Se reproducen todos los archivos incluso en el ajuste de REPEAT desactivado. (ALL REPEAT) (Repetición de todo)

TEXT (Texto)

Visualización de texto

NAME/TITLE: Nombre/título
(Ajuste predeterminado)

ALBUM/TITLE: Álbum/título

OFF: Desactivado

Nota: Es posible que no pueda visualizarse correctamente el título si tiene más de 250 caracteres alfanuméricos.

Selección del modo de reproducción

La operación de una pulsación podrá realizarse para seleccionar un estilo de reproducción de pistas empleando **[RANDOM]** o **[REPEAT]**.

RANDOM, REPEAT

Presione el botón. Presiónelo de nuevo para cancelarlo.

ALBUM RANDOM

Mantenga presionado el botón durante 2 o más segundos. Manténgalo presionado de nuevo para cancelarlo.

Reproducción aleatoria, repetida
(visualización del menú de iPod) (RANDOM, REPEAT)

Funciones sólo con el
controlador remoto

Conexión del receptor XM

- Podrá conectar el receptor XM opcional (XMD-1000) con el adaptador digital opcional.

Operaciones iniciales

Es necesario inscribirse para ser abonado a la radio vía satélite XM. Después de haber comprobado su identificación (ID) para la radio vía satélite XM, inscribbase en el sitio de Internet de XM o llámeles por teléfono.

1 Comprobación de la identificación (ID) para la radio vía satélite XM

- Anote la identificación (ID) indicada en la parte inferior derecha de su receptor XM (XMD-1000).



ID DE LA RADIO XM

- Compruebe la identificación (ID) mostrada sintonizando la radio XM al canal 0. (Consulte el apartado de "Selección de canales" de página 59.)

Visualización del ID de la RADIO



2 Active la radio vía satélite XM.

Seleccione uno de los accesos siguientes para inscribirse.

- Sitio de Internet: <http://www.xmradio.com/activation>
- Número de teléfono: 1-800-852-9696

- 1 Presione **[SOURCE]** para seleccionar el modo de la radio vía satélite XM.
- 2 Presione **[BAND]** para seleccionar una banda.

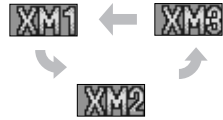
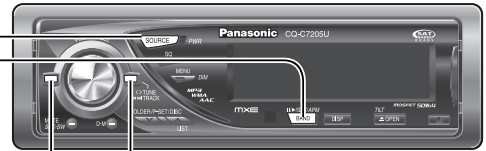

Notas:

- Conecte el receptor XM opcional (XMD-1000).
- Para conectar el receptor XM (XMD-1000), es necesario emplear un cable de extensión opcional fabricado por XM exclusivamente para productos Panasonic.
- Se visualizará "RADIO ID" con el canal 0.
- Se visualizará "UPDATING" durante la actualización del código de identificación.
- Se visualizará "LOADING" durante la adquisición de datos de audio o información.

- 3 Seleccione un canal.

Selección de canales

- [<] (TUNE): Canal anterior
- [>] (TUNE): Canal siguiente

Selección de canales preajustadas

- [V] (P-SET: Preajuste): Canal preajustado más bajo
- [^] (P-SET: Preajuste): Canal preajustado más alto

Notas:

- La selección directa puede ejecutarse con los botones [1] a [6] en el controlador remoto.
- Las emisoras preajustadas pueden seleccionando girando [VOL] y presionando [PUSH SEL] mientras se visualiza la pantalla de la lista de preajustes en el monitor.
- El volumen no puede ajustarse mientras se visualice la pantalla de la lista de preajustes en el monitor.



Pueden preajustarse hasta 6 canales en XM1 a XM3 respectivamente.

Los canales preajustados pueden sintonizarse simplemente presionando [^] (P-SET) o [V] (P-SET).

Nota: La selección directa puede ejecutarse con los botones [1] a [6] en el mando a distancia.

- 1 Sintonice un canal.
- 2 Mantenga presionado [^] o [V] durante 2 o más segundos.
- 3 Gire [VOL] para seleccionar un número de preajuste.
- 4 Mantenga presionado [PUSH SEL] durante 2 o más segundos, y se registrará el canal en el número de preajuste seleccionado.

El número de preajuste/número de canal parpadea una vez.



Notas:

- En el paso 2, puede registrarse un canal manteniendo presionado el botón numérico del [1] a [6] durante 2 o más segundos.
- Para detener el preajuste de canales, presione [DISP: DISPLAY].
- La operación de arriba permite al usuario reemplazar el canal actual por el canal preajustado en el número seleccionado mientras selecciona un canal preajustado.
- El canal puede ser distinto cuando el canal está preajustado y cuando se llama el canal porque el preajuste de canales se efectúa usando Service ID.

Receptor XM (continuación)

Selección por categorías

Podrá activar y desactivar la categoría cada vez que mantenga presionado **[BAND]** durante 2 o más segundos. Si se activa la categoría, el aparato funcionará del modo siguiente para cada botón:

No ajuste en ON la categoría (Category) mientras reciba el canal 1. De lo contrario, se inhabilitará el cambio de canal.

Selección de canales

[<] (TUNE): Canal anterior de la categoría actual

[>] (TUNE): Canal siguiente de la categoría actual

Selección de categoría

[V] (P-SET): Preajuste: Categoría anterior

[^] (P-SET): Preajuste: Categoría siguiente

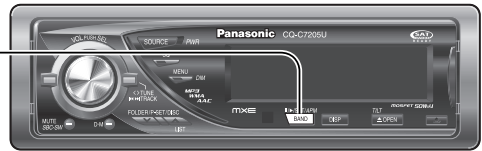

Se encenderá cuando se active la categoría.

Ajuste de TEXTO (Visualización del menú del receptor XM)

- 1 Presione **[MENU]** para visualizar la pantalla del menú.

Para emplear el controlador remoto, mantenga presionado **[SEL]** (**MENU**) durante 2 o más segundos.

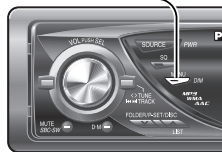

- 2 Presione **[PUSH SEL]** para realizar el ajuste.

Para emplear el mando a distancia emplee **[BAND]** (**SET**).



- 3 Presione **[MENU]** para cerrar la pantalla del menú.

Para emplear el controlador remoto, mantenga presionado **[SEL]** (**MENU**) durante 2 o más segundos.

TEXT (Texto)

Visualización de texto

ON : Habilitado (Ajuste predeterminado)

OFF : Inhabilitado

Funciona sólo mediante el controlador remoto

Acceso directo

Un canal puede seleccionarse directamente.

Ejemplo: número de canal 5

- 1 Presione **[#]** (**NUMBER**).
- 2 Presione **[5]**.
- 3 Presione **[SET]**.

Nota: Para detener la selección directa, presione **[DISP]** (**DISPLAY**).



Control de la radio de recepción vía satélite Sirius

¿Qué es la radio de recepción vía satélite Sirius?

Más de 120 canales del mejor entretenimiento y de música gratuita sin anuncios comerciales para su automóvil, su hogar, o su oficina.

Sólo SIRIUS tiene más de 65 canales originales de música, desde los últimos éxitos al R&B tradicional y a las obras maestras de música clásica. Desde auténtica música Country a la real Bluegrass, Jazz, alegre música latina, Reggae, Rock y mucho más. Y lo mejor de todo es que no tiene anuncios comerciales en absoluto.

SIRIUS tiene también más de 55 canales de deportes, noticias, y de entretenimiento a nivel internacional. Como parte de la suscripción, se obtienen hasta 16 partidos de NFL a la semana, hasta 40 partidos de NBA a la semana y hasta 40 partidos de NHL a la semana. (Los partidos se transmiten durante sus temporadas respectivas.) En conjunción con las excelentes noticias deportivas de ESPN, la oferta de deportes de SIRIUS es incomparable. Y todo ello sin olvidar los numerosos programas adicionales de noticias y entretenimiento, tales como los de NPR, CNBC, Fox News, Radio Disney y E!Entertainment Radio.

Con SIRIUS, se hace hincapié en la música y el entretenimiento que a usted le gustan. La música corre a cargo de los DJ de SIRIUS, que son verdaderos expertos. Respalda la música con abundante información sobre la canción que se está reproduciendo, y saben que hay veces que lo mejor es que la música hable por sí misma.

Confíe en la ciencia del satélite SIRIUS para ofrecer una cobertura superior.

Sólo SIRIUS tiene tres potentes satélites que vuelan directamente sobre los EE.UU. para asegurar una cobertura de costa a costa con altos ángulos de elevación. De este modo los satélites tienen una "línea de visión sin obstáculos" hasta su automóvil o su casa, sin preocuparse de los edificios, árboles y demás objetos que podrían obstruir las señales de satélite convencionales.

Una vez experimente más de 120 canales de entretenimiento digital, no querrá nunca salir de su automóvil. Para obtener más información, visite la página www.sirius.com.

Español

Receptor XM, Control de la radio de recepción vía satélite Sirius

Preparativos

Conexión del receptor Sirius

- Conecte el receptor Sirius opcional (SIR-PAN1).

Nota: Es necesario inscribirse para ser abonado a la radio vía satélite Sirius. Después de haber comprobado su identificación (ID) para la radio vía satélite Sirius, inscríbese en el sitio de Internet de Sirius o llámeles por teléfono.

Operaciones iniciales

- 1 Comprobación de la identificación (ID) para la radio vía satélite Sirius

- Compruebe la identificación (ID) mostrada sintonizando la radio vía satélite Sirius al canal 0. (Consulte el apartado de "Selección de canales" de esta página.)

Visualización del ID de la RADIO



- 2 Active la radio vía satélite Sirius

Seleccione uno de los accesos siguientes para inscribirse.

- Sitio de Internet: <http://home.sirius.com/webCUWI>
- Número de teléfono: 1-888-539-SIRIUS (7474)

Visualización del modo Sirius

Número de preajuste — Número/nombre de canal

Banda —

NOMBRE: Nombre del artista/
nombre del compositor

TÍTULO: Título de la canción

Indica que el sintonizador vía satélite está preparado.

SR1 -1 5 FIFTIES 12:58

NAME: BIG ARTIST

TITLE: NEW SONG

SBC-SW1 SOT CATEGORY SAT

Control de la radio de recepción vía satélite Sirius (continuación)

Flujo de operación

1 Presione **[SOURCE]** para seleccionar el modo de la radio vía satélite Sirius.

2 Presione **[BAND]** para seleccionar una banda.

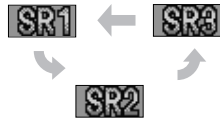

Notas:

- Se visualizará “----” cuando no haya información.
- Se visualizará “UPDATING” cuando se actualice la información de canales.

3 Seleccione un canal.

Selección de canales

[<] (TUNE): Canal anterior

[>] (TUNE): Canal siguiente

Nota: Para seleccionar un canal bloqueado, mantenga presionado **[#]** del mando a distancia durante 2 o más segundos. Aparecerá la pantalla PASSCODE de introducción de la contraseña.



Selección de canales preajustados

[V] (P-SET: Preajuste): Canal preajustado más bajo

[^] (P-SET: Preajuste): Canal preajustado más alto

Notas:

- La selección directa puede ejecutarse con los botones **[1]** a **[6]** en el controlador remoto.
- Las emisoras preajustadas pueden seleccionarse girando **[VOL]** y presionando **[PUSH SEL]** mientras se visualiza la pantalla de la lista de preajustes en el monitor.
- El volumen no puede ajustarse mientras se visualice la pantalla de la lista de preajustes en el monitor.
- Cuando se seleccione un canal bloqueado, aparecerá la pantalla de introducción de contraseña PASS CODE. Introduzca la contraseña para recibir el canal.

Preajuste de canales

(P-SET: Preajuste)

Pueden preajustarse hasta 6 canales en SR1 a SR3 respectivamente.

Los canales preajustados pueden sintonizarse simplemente presionando **[^]** (P-SET) o **[V]** (P-SET).

Nota: La selección directa puede ejecutarse con los botones **[1]** a **[6]** en el mando a distancia.

1 Sintonice un canal.

2 Mantenga presionado **[^]** o **[V]** durante 2 o más segundos.

3 Gire **[VOL]** para seleccionar un número de preajuste.

4 Mantenga presionado **[PUSH SEL]** durante 2 o más segundos, y se registrará el canal en el número de preajuste seleccionado.

El número de preajuste/número de canal parpadea una vez.



Notas:

- En el paso 2, puede registrarse un canal manteniendo presionado el botón numérico del **[1]** a **[6]** durante 2 o más segundos.
- Para detener el preajuste de canales, presione **[DISP]** (DISPLAY).
- La operación de arriba permite al usuario reemplazar el canal actual por el canal preajustado en el número seleccionado mientras selecciona un canal preajustado.

Selección por categorías

Podrá activar y desactivar la categoría cada vez que mantenga presionado **[BAND]** durante 2 o más segundos. Si se activa la categoría, el aparato funcionará del modo siguiente para cada botón:

Selección de canales

[<] (TUNE): Canal anterior de la categoría actual

[>] (TUNE): Canal siguiente de la categoría actual

Selección de categoría

[V] (P-SET: Preajuste): Categoría anterior

[^] (P-SET: Preajuste): Categoría siguiente

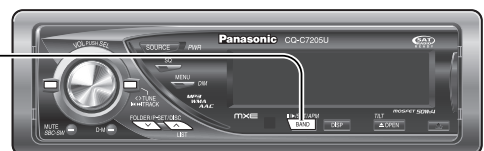

Se enciende cuando se activa.

- 1 Presione **[MENU]** para visualizar la pantalla del menú.

Para emplear el mando a distancia, mantenga presionado **[SEL]** (**MENU**) durante 2 o más segundos.

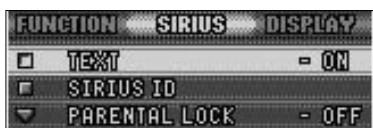
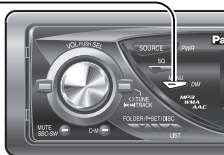

- 2 Gire **[VOL]** para seleccionar la función que desee ajustar.

Para emplear el mando a distancia emplee **[^]** o **[v]**.

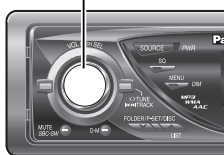

- 3 Presione **[PUSH SEL]** para determinar la selección.

Para emplear el mando a distancia emplee **[BAND]** (**SET**).

- 4 Ajuste el valor de ajuste.

- 5 Presione **[MENU]** para cerrar la pantalla del menú.

Para emplear el mando a distancia, mantenga presionado **[SEL]** (**MENU**) durante 2 o más segundos.

Nota: [0] - [9] del mando a distancia deben utilizarse para introducir un número de canal y una contraseña.

TEXT (Texto)

Visualización de texto

ON : Habilitado (Ajuste predeterminado)

OFF : Inhabilitado

Acceso directo

Un canal puede seleccionarse directamente.

Ejemplo: número de canal 5

- 1 Presione **[#]** (**NUMBER**).
- 2 Presione **[5]**.
- 3 Presione **[SET]**.

Nota: Para detener la selección directa, presione **[DISP]** (**DISPLAY**).

SIRIUS ID (Identificación de Sirius)

Muestra la identificación (ID) necesaria para contactar con la radio vía satélite SIRIUS.

PARENTAL LOCK (Censura paterna)

Si se ajusta en ON esta función, el canal seleccionado se bloqueará y quedará inaudible. Si esta función se ajusta en OFF, podrán recibirse todos los canales, pero los ajustes de UNLOCK/LOCK para cada canal todavía podrán guardarse. (Ajuste predeterminado: Activado)

- 1 Introduzca la contraseña.
- 2 Presione **[PUSH SEL]** para cambiar entre ON (activado) y OFF (desactivado).

LOCK/UNLOCK (Bloqueo/desbloqueo)

Pueden seleccionarse los canales que deban bloquearse.

- 1 Introduzca la contraseña.
- 2 Presione **[PUSH SEL]**.
- 3 Gire **[VOL]** para seleccionar el canal que desee ajustar.
- 4 Presione **[PUSH SEL]** para cambiar entre LOCK (bloqueo) y UNLOCK (desbloqueo).

PASSCODE (Contraseña)

Puede cambiarse la contraseña. (Ajuste predeterminado: 1111)

- 1 Introduzca la contraseña actual y presione **[PUSH SEL]**.
- 2 Introduzca la contraseña nueva y presione **[PUSH SEL]**.
- 3 Introduzca la contraseña nueva y presione de nuevo **[PUSH SEL]**.

Nota: Cuando se mantiene presionado **[DISP]** durante 10 o más segundos, PASSCODE vuelve a "1111".

(CAJA DE CONTRASEÑA)



Sistema telefónico de manos libres

Lea sin falta la "Información de seguridad" del manual de instrucciones antes de utilizar el sistema telefónico de manos libres.

Preparativos

Conexión del Sistema telefónico de manos libres

Conecte el Sistema telefónico de manos libres (CY-BT100U) y establezca el apareamiento. Para más detalles información al respecto, consulte el manual de instrucciones del Sistema telefónico de manos libres.

Nota: Esta unidad sólo está diseñada **para recibir llamadas**. No puede efectuar llamadas.

Unidad de interruptor

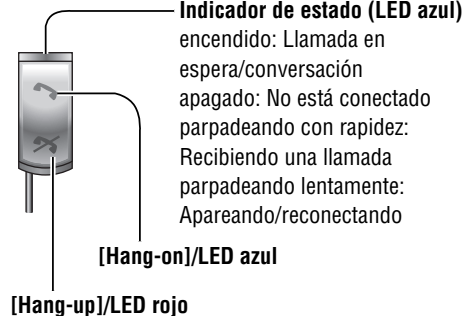

Flujo de operación

- 1 Presione **[Hang-on]** del Sistema telefónico de manos libres y conteste al teléfono.

El teléfono está en el estado de recepción.

- 2 Ajuste el volumen si es necesario.

- 3 Presione **[Hang-up]** del Sistema telefónico de manos libres y cuelgue al teléfono.

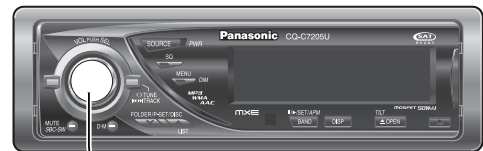

Ajuste el volumen del timbre de llamada

El volumen del timbre de llamada puede ajustarse desde esta unidad.

(Margen de ajuste: OFF/LOW/MID/HIGH, Ajuste predeterminado: MID)

[^]: subir

[v]: bajar

Notas:

- El volumen del timbre de llamada puede ajustarse sólo cuando se reciben llamadas.
- El volumen del timbre de llamada sólo puede ajustarse cuando el timbre de llamada proviene de la unidad principal.
- El volumen del timbre de llamada también puede ajustarse girando **[VOL]**.

Rechazo de llamadas

Presionando **[Hang-up]**, el usuario podrá rechazar una llamada cuando entre la llamada.

Desconexión/reconexión de Bluetooth

Presionando **[Hang-up]**, el usuario podrá desconectar momentáneamente cuando el teléfono esté en el estado de espera.

Presionando **[Hang-up]**, el usuario podrá reconectar cuando la unidad Bluetooth esté momentáneamente desconectada.

Notas:

- Este elemento no puede seleccionarse presionando **[SOURCE]**, sino que se activa al recibirse una llamada.
- Aquí sólo se da una descripción general. Para más información al respecto, consulte el manual de instrucciones del Sistema telefónico de manos libres.
- La función de silenciamiento se cancela automáticamente cuando se recibe una llamada aunque esté activado el ajuste de silenciamiento.
- Esta unidad no puede operarse cuando se recibe una llamada en el estado de la alimentación desconectada.
- No garantizamos todas las operaciones de los dispositivos que pueden conectarse.

Nota: La salida del altavoz puede ajustarse sólo cuando se reciben llamadas.

- 1** Presione **[PUSH SEL: SELECT]** para que se visualice la pantalla del menú de AUDIO.

Para emplear el mando a distancia emplee **[BAND] (SET)**.



- 2** Presione **[PUSH SEL: SELECT]** para seleccionar el modo a ajustarse.

Para emplear el mando a distancia emplee **[BAND] (SET)**.

- 3** Gire **[VOL]** hacia la derecha o izquierda para realizar el ajuste.

Para emplear el mando a distancia emplee **[^]** o **[v]**.

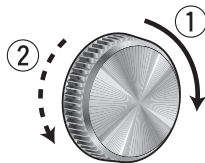

Nota: Si no se efectúa ninguna operación durante más de 10 segundos en el menú de audio (2 segundos en el ajuste del volumen principal), el visualizador retorna al modo normal.



Hands-Free SPEAKER

Selección de altavoces

BOTH : Sonido desde ambos altavoces
(Ajuste predeterminado)

LEFT : Sonido desde el altavoz izquierdo

RIGHT : Sonido desde el altavoz derecho

Nota: El sonido sólo sale por los altavoces delanteros.

Solución de problemas

Si cree que hay algo que no funciona bien

Efectúe las comprobaciones y los pasos descritos en las tablas siguientes.

Si las sugerencias descritas no resuelven el problema, le recomendamos llevar la unidad al centro de servicio técnico Panasonic autorizado que le quede más cerca. El servicio técnico del producto sólo deberá realizarlo personal cualificado. Solicite la revisión y la reparación a técnicos profesionales.

Panasonic no se hace responsable de los accidentes que puedan ocurrir debido a la negligencia por la falta de verificación o por reparación por parte suya después de su propia revisión.

No tome nunca medidas especialmente las que no están indicadas en cursiva en "Solución posible", que se describe abajo, porque son demasiado peligrosas para que las realicen los mismos usuarios.

⚠ Advertencia

- No emplee la unidad en un estado anormal, por ejemplo, sin sonido, con humo, u olor raro, porque podría producirse fuego o descargas eléctricas. Deje de utilizar inmediatamente la unidad y consulte a su distribuidor.
- No intente nunca reparar la unidad usted mismo porque es peligroso.

	Visualización	Causa posible → Solución posible
Cambiador de Discos	CHANGER E 1	El disco está sucio o al revés. El disco está rayado. → Expulse el cartucho. • Compruebe el disco. • Vuelva a insertar el disco.
	CHANGER E 2	
	(Después de 5 segundos) Automáticamente al disco siguiente	
	CHANGER E 3	No funciona por alguna causa. → Expulse el cartucho. Si el error persiste, presione el interruptor de reposición del cambiador de discos CD. Si no se repone la operación normal, consulte a su distribuidor o al centro de servicio Panasonic que tenga más cerca para solicitar la reparación.
	CHANGER E 6	Aparece un error por el cambiador de DVD. → Aségurese el cambiador de DVD. ("REGION ERROR" etc.)
	NO DISC	No hay discos en el cambiador (cartucho). → Inserte discos en el cambiador (cartucho).
	NOT CONNECTED	El cambiador se ha desconectado de la unidad en el modo de cambiador. → Verifique las conexiones.

Nota: Los mensajes de las secciones de acción y de visualización de la tabla de errores pueden variar según el cambiador utilizado. Para obtener más detalles, consulte el manual de instrucciones del cambiador de CD.

Control de iPod	NO iPod	El cable de iPod se desconectó en el modo iPod. → Vuelva a conectar el iPod.
	NO SONGS	Su iPod no tiene música que pueda reproducirse. → Música que puede reproducirse en su iPod.

Radio vía satélite Sirius

Visualización	Causa posible → Solución posible
NO SIRIUS	No puede recibirse la radio vía satélite Sirius. → Verifique las conexiones.
SIR-E-H	Mensajes de error de los dispositivos físicos. → Compruebe los dispositivos físicos.
ANTENNA ERROR	Antena Sirius desconectada. → Conecte la antena Sirius.
CALL 888-539-SIRI	No se ha llevado a cabo el registro del usuario. → Complete el registro del usuario. Se ha seleccionado un canal que no estaba incluido en el contrato. → Seleccione un canal que esté incluido en el contrato. Para la información sobre el contrato, consulte el manual de instrucciones del receptor Sirius.
INVALID CHANNEL	El canal seleccionado es inválido. → Seleccione un canal que pueda recibirse en su lugar.
LOCKED CHANNEL	El canal seleccionado está bloqueado. → Asegúrese de que el canal esté en bloqueo paterno.
UPDATING	Se están actualizando los datos del canal. → Espere un poco, por favor.
SUB UPDATED	La información de la suscripción ha sido actualizada. → Espere 3 minutos en el modo Sirius.
ACQUIRING	Su ubicación está fuera de las zonas de recepción (ej. en un túnel), o la unidad está descodificando la difusión seleccionada. La visualización también aparece mientras se comprueban las conexiones después de haberse conectado la alimentación. → Espere hasta salir de la zona sin recepción o a que se complete la descodificación.

Receptor XM

NO XM	No puede recibirse la radio vía satélite XM. → Verifique las conexiones.
ANTENNA	Antena XM desconectada. → Conecte la antena XM.
NO SIGNAL	Las difusiones de XM no pueden recibirse debido a malas condiciones de recepción. → Desplácese a un lugar en el que puedan recibirse bien las difusiones de XM.
OFF AIR	El canal no está en servicio. → Este canal no está actualmente en servicio. Sintonice otro canal.
Problema	Causa posible → Solución posible
No puede seleccionarse el canal	No ha contratado el servicio con XM Satellite Radio Inc. → Consulte la página 58 de este manual y el sitio de Internet de XM para inscribirse al servicio de radio de XM.

**Panasonic Consumer
Electronics Company,
Division of Panasonic
Corporation of North America**
One Panasonic Way, Secaucus,
New Jersey 07094
<http://www.panasonic.com>

**Panasonic Sales Company,
Division of Panasonic Puerto
Rico, Inc. ("PSC")**
Ave. 65 de Infanteria, Km. 9.5
San Gabriel Industrial Park,
Carolina, Puerto Rico 00985
<http://www.panasonic.com>

Panasonic Canada Inc.
5770 Ambler Drive,
Mississauga, Ontario
L4W 2T3
<http://www.panasonic.ca>

YFM284C663CA

NY1006-1116

Printed in China
Imprimé en Chine
Impreso en China

Free Manuals Download Website

<http://myh66.com>

<http://usermanuals.us>

<http://www.somanuals.com>

<http://www.4manuals.cc>

<http://www.manual-lib.com>

<http://www.404manual.com>

<http://www.luxmanual.com>

<http://aubethermostatmanual.com>

Golf course search by state

<http://golfingnear.com>

Email search by domain

<http://emailbydomain.com>

Auto manuals search

<http://auto.somanuals.com>

TV manuals search

<http://tv.somanuals.com>