

Panasonic

Removable Front Panel CD Player/Receiver
Магнитола с CD-плеером и съемной фронтальной панелью

CQ-DP153W



Operating Instructions
ИНСТРУКЦИЯ ПО ЭКСПЛУАТАЦИИ



COMPACT
disc
DIGITAL AUDIO

- Please read these instructions carefully before using this product and keep this manual for future reference.
- Перед началом эксплуатации аппарата просим прочитать настоящую инструкцию внимательно и хранить ее на пользование на будущее. Выберите желаемый вариант.

Safety Information

Информация для безопасности

TO REDUCE THE RISK OF FIRE OR ELECTRIC SHOCK, AND ANNOYING INTERFERENCE, USE ONLY THE INCLUDED COMPONENTS.

WARNING:
TO REDUCE THE RISK OF FIRE OR ELECTRIC SHOCK OR PRODUCT DAMAGE, DO NOT EXPOSE THIS APPLIANCE TO RAIN, SPLASHING, DRIPPING OR MOISTURE.

CAUTION!
THIS PRODUCT IS A CLASS I LASER PRODUCT. USE OF CONTROLS OR ADJUSTMENTS OR PERFORMANCE OF PROCEDURES OTHER THAN THOSE SPECIFIED HEREIN MAY RESULT IN HAZARDOUS RADIATION EXPOSURE. DO NOT OPEN COVERS AND DO NOT REPAIR YOURSELF. REFER SERVICING TO QUALIFIED PERSONNEL.

Чтобы избежать риска пожара или электрошока, используйте только компоненты, входящие в комплект.

ПРЕДУПРЕЖДЕНИЕ:
ДЛЯ УМЕНЬШЕНИЯ РИСКА ПОЖАРА, УДАРА ТОКА ИЛИ ПОВРЕЖДЕНИЯ ЗАЩИТИТЬ АППАРАТ ОТ ПОПАДАНИЯ ДОЖДЯ, БРЫЗГ, КАПЕЛЬ И ВЛАГИ.

ВНИМАНИЕ!
НАСТОЯЩЕЕ ИЗДЕЛИЕ ПРЕДСТАВЛЯЕТ СОБОЙ ЛАЗЕР КЛАССА I.
ПОПЫТКА УПРАВЛЕНИЯ, РЕГУЛИРОВКИ ИЛИ ДЕЙСТВИЯ, КОТОРЫЕ НЕ ОГОВОРЕНЫ НИЖЕ, МОЖЕТ ПОВЛЕЧЬ ЗА СОБОЙ ОБЛУЧЕНИЕ РАДИАЦИЕЙ.
ЗАПРЕЩЕНО ОТКРЫВАТЬ КРЫШКИ АППАРАТА И ПРОВОДИТЬ САМОСТОЯТЕЛЬНЫЙ РЕМОНТ. СЛЕДУЕТ ОБРАТИТЬСЯ К КВАЛИФИЦИРОВАННОМУ ПЕРСОНАЛУ.



МЕ06

“Установленный производителем в порядке п.2 ст.5 Федерального Закона РФ “О защите прав потребителей” срок службы для данного изделия равен 7 годам с даты производства при условии, что изделие используется в строгом соответствии с настоящей инструкцией по эксплуатации и применимыми техническими стандартами.”



Contents

Page

Safety Information	2
Contents	3
Precautions	5
Accessories	5
General	6
Clock setting	7
Radio	8
CD Player	10
Installation	12
Anti-Theft System	15
Electrical Connections	16
Speaker Connections	17
Fuse	17
Remote Control Unit Preparation	18
Troubleshooting	19
Maintenance	23
Specifications	24



Содержание

Страница

Информация для безопасности	2
Содержание	3
Инструктивные указания	25
Аксессуары	25
Общие сведения	26
Регулировка часов	27
Радиоприемник	28
CD плеер	30
Установка	32
Система предотвращения кражи	35
Схема электрических соединений	36
Подключение громкоговорителей	37
Плавкий предохранитель	37
Управление пультом дистанционного управления	38
Дефектовка	39
Техническое обслуживание	43
Технические характеристики	44

Panasonic welcomes you to our ever growing family of electronic product owners. We know that this product will bring you many hours of enjoyment. Our reputation is built on precise electronic and mechanical engineering, manufactured with carefully selected components and assembled by people who take pride in their work. Once you discover the quality, reliability, and value we have built into this product, you too will be proud to be a member of our family.

Precautions

When Driving

Keep the volume level low enough to be aware of road and traffic conditions.

When Washing Your Car

Do not expose the product, including the speakers and CDs, to water or excessive moisture. This could cause electrical shorts, fire, or other damage.

When Parked

Parking in direct sunlight can produce very high temperatures inside your car. Give the interior a chance to cool down before switching the unit on.

Use the Proper Power Supply

This product is designed to operate with a 12 DC, negative ground battery system (the normal system in a North American car).

Disc Mechanism

Do not insert coins or any small objects. Keep screwdrivers and other metallic objects away from the disc mechanism and disc.

For Installation

The product should be installed in a horizontal position with the front end up at a convenient angle, but not more than 30°.

Accessories

- 1. Operating Instructions 1
- 2. Supplied Hardware 1set (page 12)
- 3. Removable face plate case 1

Note: The optional remote control is available from your local dealer (YEFX9992013A).

General

Power

Turn the key in the ignition until the accessory indicator lights.

Power on: Press [SRC] (POWER).

Power off: Press [SRC] (POWER) again and hold.

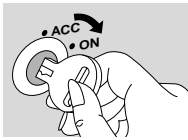

Display Change

Press [DISP] (display) to switch to the clock display.

When the power is off:



No display

Clock display

Note: Please refer to next page when "Adj" is displayed.

Remote control sensor (⇒ page 18)



Volume

Turn the knob clockwise to increase volume, and counterclockwise to decrease volume.



Volume level (0 to 40)

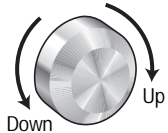

Loudness

Press [LOUD] to enhance bass and treble tones at low or medium volume.



Loudness indicator

Press [LOUD] again to cancel.

Mute

Press [MUTE] to mute the sound completely.



Mute indicator

Press [MUTE] again or turn the knob clockwise to cancel.

Note: If no operation takes place for more than 5 seconds in audio mode (2 seconds in volume mode), the display returns to the regular mode.

Clock Setting

Audio Mode (Bass/Treble/Balance/Fader)

1 Push [SEL] to select the audio mode.

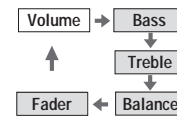

2 Turn [VOL] (volume) clockwise to increase volume, and counterclockwise to decrease volume.

Bass:



Adjustable range: -12 to +12dB (by 3dB step)

Treble:



Adjustable range: -12 to +12dB (by 3dB step)

Balance:

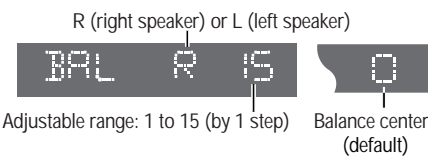

Adjustable range: 1 to 15 (by 1 step)

Balance center (default)

Fader:

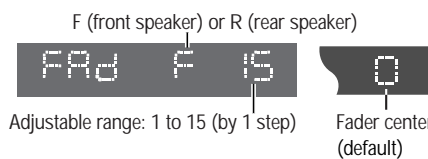

Adjustable range: 1 to 15 (by 1 step)

Fader center (default)

Note: If the fader is set to front, the pre-amp. output (rear) is decreased.

The 24-hour system is used for the clock.

Initial Time

1 Press [DISP] (clock).



"Adj" is displayed when the clock is not adjusted.

[< TUNE], [> TUNE] (Hours, minutes)



[DISP] (clock)

Hours

2 Press and hold [DISP] (display) for more than 2 seconds.



3 Press [< TUNE] or [> TUNE].



Minutes

4 Press [DISP] (display).



5 Press [< TUNE] or [> TUNE].



6 Press [DISP] (display).



Note: Press and hold [< TUNE] or [> TUNE] to change numbers rapidly.

Time Reset

Press and hold [DISP] (display) for more than 2 seconds to activate the time setting mode to reset the time.

Then, repeat steps 3 to 6.

Radio

1 Radio Mode

Press [SRC] (source) to change to the radio mode.



2 Band

Press [BAND] to change the band.



3 Manual Tuning

[> TUNE]: Higher frequency
[< TUNE]: Lower frequency

Seek Tuning

Press and hold ...

[> TUNE]: Higher frequency
[< TUNE]: Lower frequency

Tuning will automatically stop when the signals of the next broadcast station are received.

Direct Memory

Your favorite FM/AM radio station can be memorized in the D-M button and you can call back radio stations just by pressing the button whatever the current sound source is, even if the power is off.

Default : FM 87.5 MHz

Recalling the Direct Memory

Press [D-M]. (Press again to cancel)

- The direct memorized station is received.



Memorize

1 Select the station in Radio mode (⇒ above)



2 Press and hold [D-M] until D-M indicator lights.



lights

3 Pressing continuously, frequency display will blink once and new station will be overwritten on existing saved station.



blinks once

Caution: To ensure safety, never attempt to preset stations while you are driving.

Preset Station Setting

Up to 6 stations each can be saved in the FM1, FM2, FM3 and AM preset station memories.

Note: Existing saved stations are overwritten with new stations after following this procedure.

Display Change

Press [DISP] (display) to switch to the clock display.



1 Band

Press [BAND] to select a desired band. (⇒ page 8)



Preset Station Calling*

Press the corresponding preset button from [1] to [6] to tune in a preset station.

2 Auto Preset Memory (APM)

Press and hold [BAND] (APM: auto preset memory) for more than 2 seconds.

- The 6 stations with good reception will be automatically saved in the memory under preset buttons from [1] to [6].
- Once set, the preset stations are sequentially scanned for 5 seconds each.

Manual Preset Memory

1 Use manual or seek tuning to find a station.

(⇒ page 8)

2 Press and hold one of the preset buttons from [1] to [6] until the display blinks once.



blinks once

Mono/Local Selection (MONO/LOC)

MONO: Noise is significantly decreased when weak signals are received from an FM broadcast station.

LOCAL: Only strong signals of stations are searched for in seek tuning, while at the LOCAL OFF setting, relatively weak signals are also searched for.

- Press and hold [SEL] (MONO/LOC) more than 1 seconds to show the status, continuously hold to change the mode per 1 second. Then, release when at the desired point.

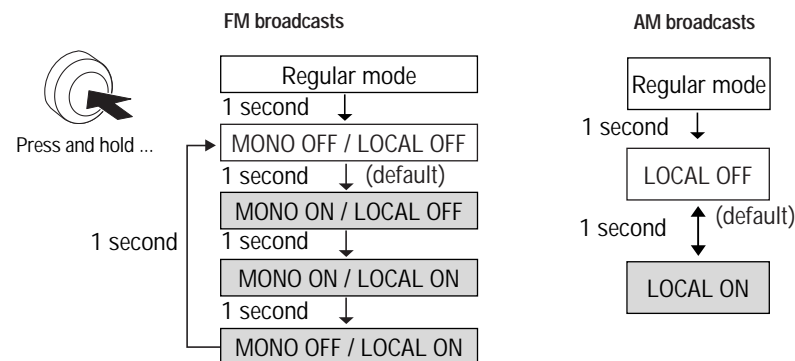

CD Player

Disc Insert and Playback

Disc insert

Playback will start automatically after the player recognized the loaded disc as an ordinary music CD. (When a CD-R or CD-RW which has CD-DA formatted data as the same as an ordinary music CD is loaded, this player recognizes it as an ordinary music CD.)

"LOAD" will be displayed until the disc is loaded.



Notes:

- Do not insert a disc when "DISC" indicator lights.
- The power will be turned on automatically when a disc is loaded.

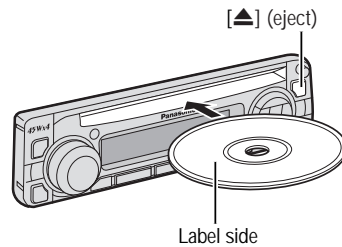

Stop and Disc Eject

Press **[EJECT]** to stop CD play and eject the disc. During disc ejection, "EJ" (eject) will be displayed.

Listening to a CD

CD Player Mode (When a CD is in the player.)

Press **[SRC]** (source) to change to the CD play mode. Playback will start automatically.

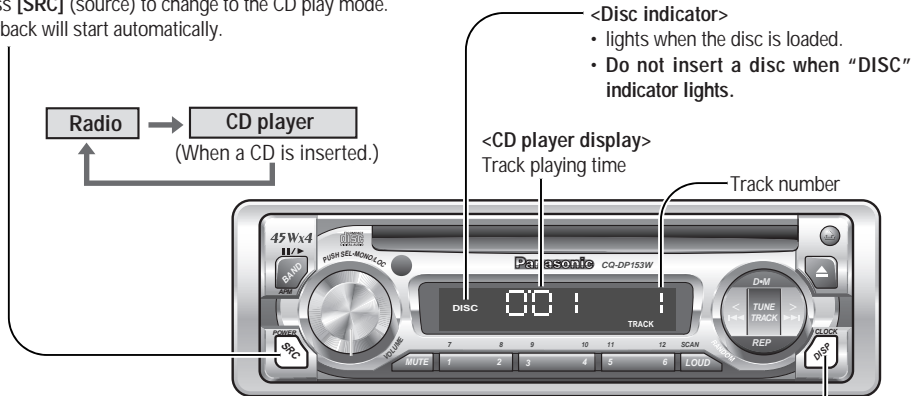

Display Change

Press **[DISP]** (display) to switch to the clock display.



Caution:

- Only 5" (12 cm) CD, CD-DA data recorded CD-R and CD-RW discs are available for this unit.
- This unit does not support CD text display.
- This unit does not support MP3/WMA disc playback.
- Refer to page 23 about notes on CD-Rs/RWs.
- This unit is not designed for any 3" (8 cm) disc.
- If you insert an 3" (8 cm) disc and can not eject it, turn ACC of your car off once and turn it on again, then press **[EJECT]** (eject).
- Do not use irregular shaped discs.
- Do not use discs that have a seal or label attached.
- Do not insert foreign matter into the disc slot.

Pause

Press **[BAND]** (**II/▶**) to pause. Press **[BAND]** (**II/▶**) again to resume the playback.

Direct Track Selection

- Press a track number button from [1] to [6]. The corresponding track starts playing.
- Press and hold a track number button from [7] to [12] ([1] to [6]) for more than 1 second. The corresponding track starts playing.

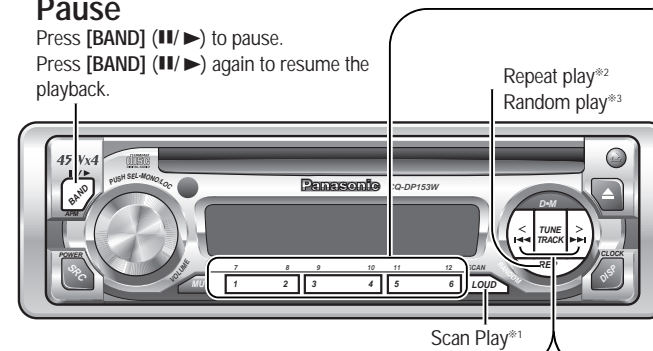

Track Selection

- [▶▶ TRACK]**: Advance to the next track.
- [◀◀ TRACK]**: Back to the beginning of the current track. Back to the previous track. (Press twice.)

Track Search

- Press and hold ...
- [▶▶ TRACK]**: Fast forward
- [◀◀ TRACK]**: Fast backward
- Release to resume the regular play.

Scan play*1

- Press and hold **[LOUD]** (**SCAN**), for more than 2 seconds.
- The first 10 seconds of each track on the disc are played in sequence.
- Press and hold **[LOUD]** (**SCAN**) again to cancel.



Repeat play*2

- Press **[REP]**.
- The current track is repeated.
- Press **[REP]** again to cancel.

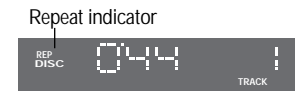

Random play*3

- Press and hold **[REP]** (**RANDOM**) for more than 2 seconds.
- All the tracks are played in random order.
- Press and hold **[REP]** (**RANDOM**) again to cancel.



Installation

Preparation

- Before installation, check the radio operation with antenna and speakers.
- Disconnect the cable from the negative (-) battery terminal (see caution below).
- Unit should be installed in a horizontal position with the front end up at a convenient angle, but not more than 30°.

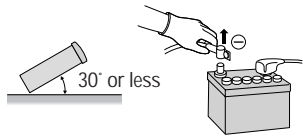

Caution: Do not disconnect the battery terminals of a car with trip or navigational computer since all user settings stored in memory will be lost. Instead take extra care with installing the unit to prevent shorts.

Dashboard Installation

Installation Opening

The unit can be installed in any dashboard having an opening as shown at right. The dashboard should be 4.5 mm - 6 mm thick in order to be able to support the unit.

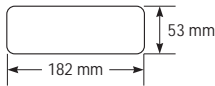

Installation Precautions

This product should be installed by a professional installer, if possible.

In case of difficulty, please consult your nearest authorized Panasonic Service Center.

1. This system is to be used only in a 12-volt, DC battery system (car) with negative ground.
2. Follow the electrical connections carefully (⇒ page 16). Failure to do so may result in damage to the unit.
3. Connect the power lead (red) after all other connections are made.
4. Be sure to connect the battery lead (yellow) to the positive terminal (+) of the battery or fuse block (BAT) terminal.
5. Insulate all exposed wires to prevent short circuiting.
6. Secure all loose wires after installing the unit.
7. Please carefully read the operating and installation instructions of the respective equipment before connecting it to this unit.

Installation Hardware

No.	Item	Diagram	Q'ty
①	Mounting Collar		1
②	Hex. Nut (5 mmø)		1
③	Rear Support Strap		1
④	Tapping Screw (5 mmø × 16 mm)		1
⑤	Mounting Bolt (5 mmø)		1
⑥	Power Connector		1
⑦	Trim Plate		1
⑧	Dismounting Plate		2

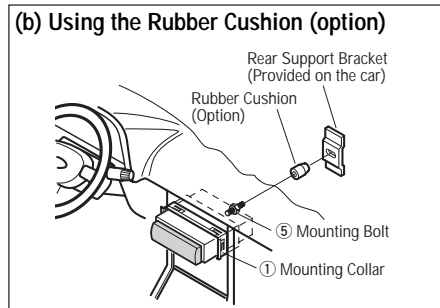
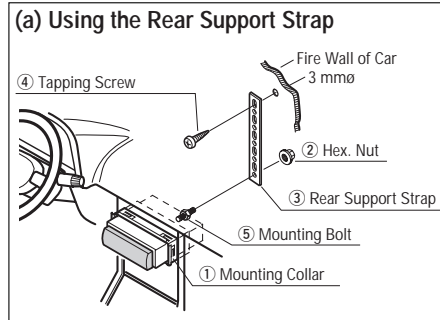

Cautions:

- We strongly recommend that you wear gloves for installation work to protect yourself from injuries.
- When bending the mounting tab of the mounting collar with a screwdriver, be careful not to injure your hands and fingers.

First complete the electrical connections, and then check them for correctness. (⇒ page 16)

The included Mounting Collar ① is designed specially for this unit. Do not use it to attach any other model.

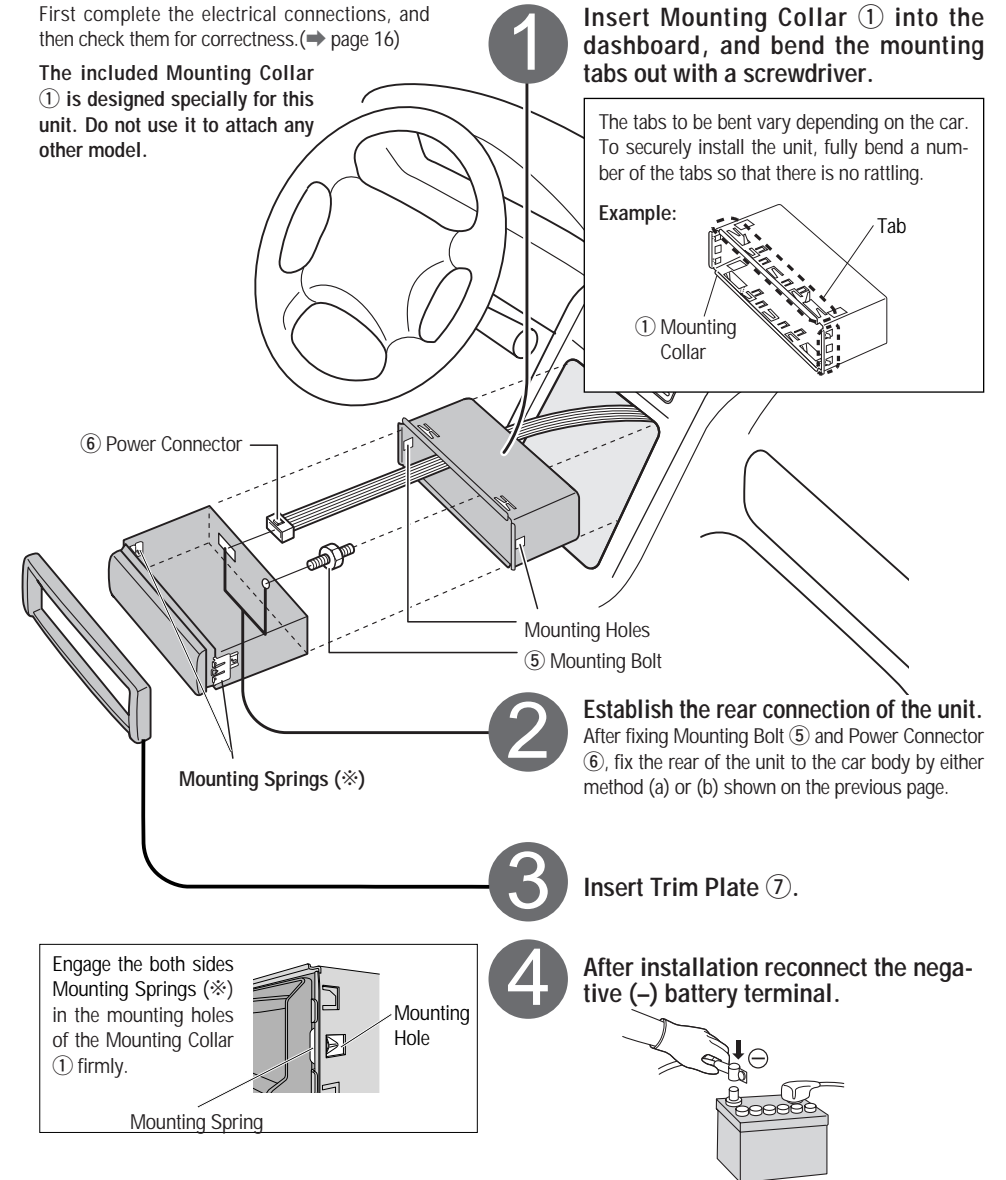

1 Insert Mounting Collar ① into the dashboard, and bend the mounting tabs out with a screwdriver.

The tabs to be bent vary depending on the car. To securely install the unit, fully bend a number of the tabs so that there is no rattling.

Example:

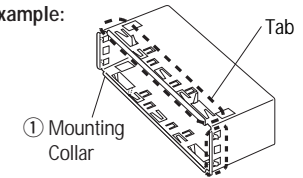

2 Establish the rear connection of the unit. After fixing Mounting Bolt ⑤ and Power Connector ⑥, fix the rear of the unit to the car body by either method (a) or (b) shown on the previous page.

3 Insert Trim Plate ⑦.

4 After installation reconnect the negative (-) battery terminal.

Installation (Continued)

To Remove the Unit

Switch off the power of the unit.

- 1 Remove the removable face plate.

- 1 Press [↑]. The removable face plate will be opened.

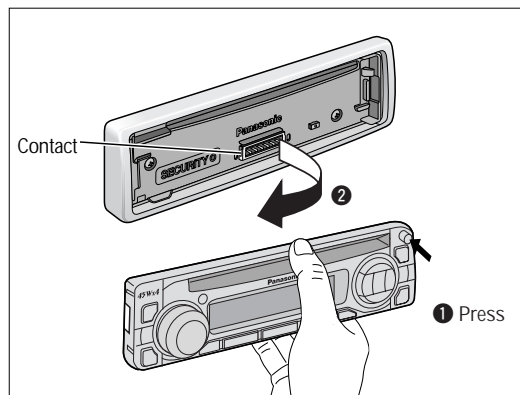

- 2 Remove the Trim Plate (7) with a screwdriver.

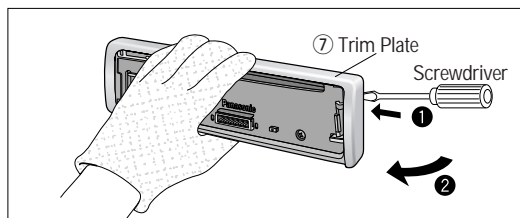

- 3
 - 1 Insert the Dismounting Plate (8) along the grooves on both sides of the main unit until "click" is heard.
 - 2 Pull out the unit while pushing the plates further inside.

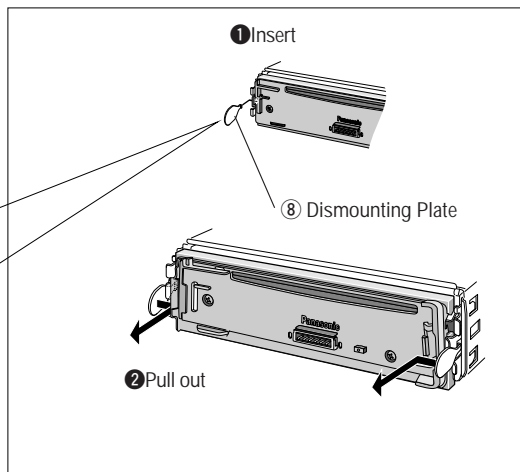
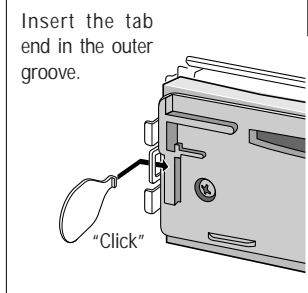

- 4 Remove the unit pulling with both hands.

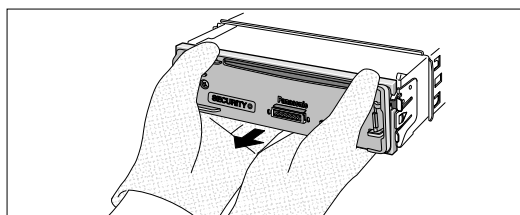

Anti-Theft System

This unit is equipped with a removable face plate. Removing this face plate makes the radio totally inoperable.

Place the Removable Face Plate into Case

- 1 Switch off the power of the unit.
- 2 Remove the Removable Face Plate. (→ page 14)
- 3 Gently press the bottom of the case and open the cover. Place the face plate into the case and take it with you when you leave the car.

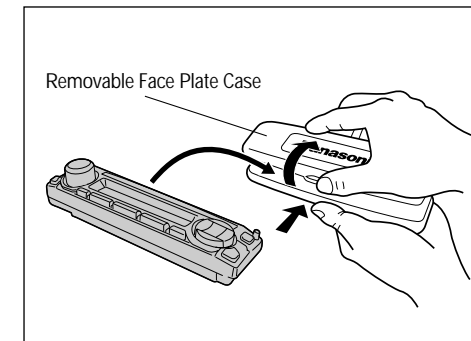

Install Removable Face Plate

- 1 Slide the left side of the removable face plate into place.
- 2 Press the right end of the removable face plate until "click" is heard.

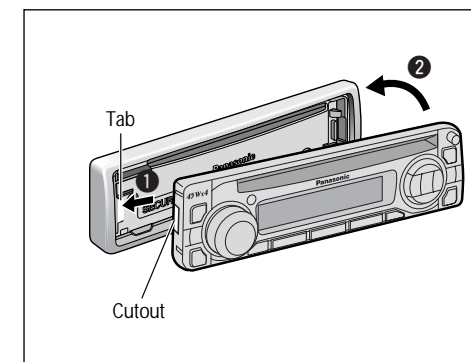

Caution:

- This face plate is not waterproof. Do not expose it to water or excessive moisture.
- Do not remove the face plate while driving your car.
- Do not place the face plate on the dashboard or nearby areas where the temperature rises to high level.
- Do not touch the contacts on the face plate or the main unit, since this may result in poor electrical contacts.
- If dirt or other foreign substances get on the contacts, wipe them off with a clean and dry cloth.

Electrical Connections

Caution:

- This product is designed to operate with a 12 V DC, negative ground battery system.
- To prevent damage to the unit, be sure to follow the connection diagram below.
- Strip about 5mm of the lead ends for connection (only non-ISO connector cords).
- Do not insert the power connector into the unit until the wiring is completed.
- Be sure to insulate any exposed wires from a possible short-circuit from the car chassis. Bundle all cables and keep cable terminals free from touching any metal parts.
- Remember, if your car has a drive computer or a navigation computer, the data of its memory may be erased when the battery terminals are disconnected.

Wiring Diagram

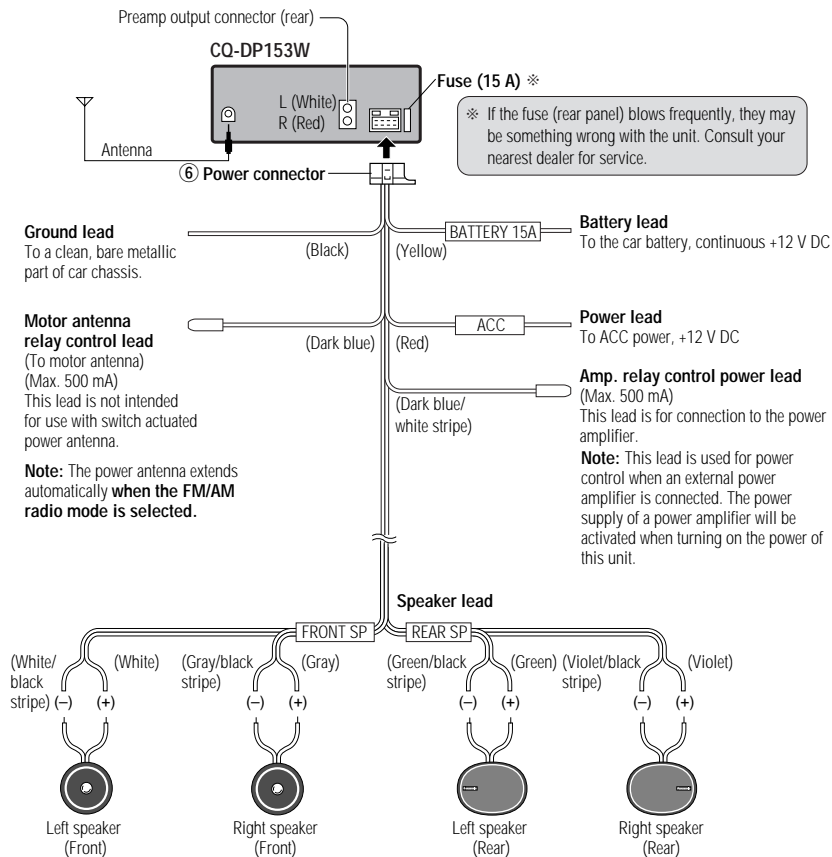

Speaker Connections

Caution: Please follow the instructions given below. Failure to do so will cause damage to the unit and speakers.

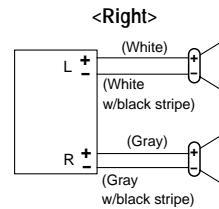

- Use ungrounded speaker only.
- The maximum speaker input should be 45 W or more. (If used with the optional power amplifier, the speaker input should be higher than the maximum amplifier output.)
- The speaker impedance should be 4 - 8 Ω.
- This unit uses the BTCL circuit, so each speaker should be connected separately using parallel vinyl insulated cords.
- The speaker cords and the power amplifier unit should be kept away (about 30 cm apart) from the antenna and antenna extension cord.

<Wrong>

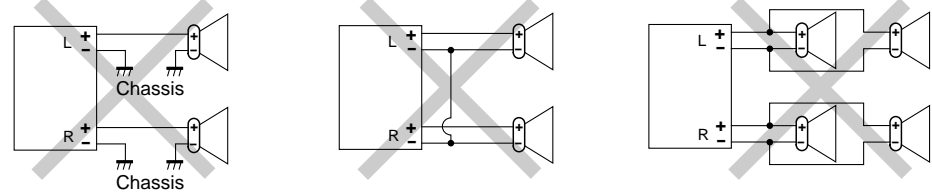

- Never connect the speaker cord to the body of the car.
- Do not use a 3-wire type speaker system having a common earth lead.
- Do not connect more than one speaker to one set of speaker leads.

Fuse

Use fuses of the same specified rating (15 A). Using different substitutes or fuses with higher ratings, or connecting the unit directly without a fuse, could cause fire or damage to the unit.

If the fuse replacement fails, contact your nearest authorized Panasonic Service Center.

Remote Control Unit Preparation

Battery Installation

- 1 Remove the battery holder.**
Pull the battery holder by the position B while pushing position A in the direction indicated by the arrow.
- 2 Install the battery on the battery holder.**
Place a battery in the holder with its "+" side facing up as shown in the figure.
- 3 Insert the battery holder.**
Push the battery holder back into its original position.

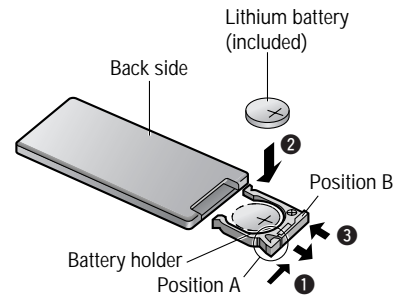

Battery Notes

Remove and dispose of an old battery immediately.

Battery Information:

- Battery type: Panasonic lithium battery (CR2025) (included)
- Battery life: Approximately 6 months with normal use (at room temperature)

Caution: Improper use of batteries may cause overheating, an explosion or ignition, resulting in injury or a fire. Battery leakage may damage the unit.

- Do not disassemble or short the battery. Do not throw a battery into a fire.
- Keep batteries away from children to avoid the risk of accidents.
- Be careful to observe proper local disposal rules when you dispose of batteries.

Control Reference Guide

Buttons of the remote control function in the same way as the controls on the main unit of the reference page.

Point the remote control unit at the main unit's sensor.

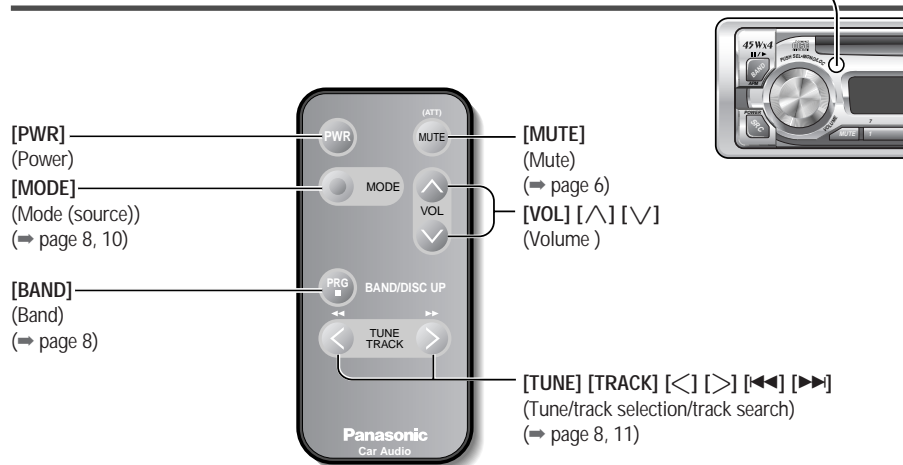

Troubleshooting

Preliminary Steps

Check and take steps as described in the tables below.

If You Suspect Something Wrong

Immediately switch the power off. Disconnect the power connector and check that there is neither smoke nor heat from the unit before asking for repairs. Never try to repair the unit by yourself because it is dangerous to do so.

Caution:

- Do not use the unit if it malfunctions or if there is something wrong.
- Do not use the unit in irregular condition, for example, without sound, or with smoke or foul smell, which can cause ignition or electric shock. Immediately stop using it and call the store where you purchased it.

Troubleshooting Tips

Common

Trouble	Cause/Step
No power.	Car's ignition switch is not on. ⇒ Turn your car's ignition switch to ACC or ON.
	Cables are not correctly connected. ⇒ Connect cables correctly.
	Battery cable is not correctly connected. ⇒ Connect the battery cable to the terminal that is always active.
	Accessory cable is not correctly connected. ⇒ Connect the accessory cable to your car's ACC source.
	Grounding wire is not correctly connected. ⇒ Connect the grounding wire to a metal part of the car.
No sound.	Fuse is burnt out. ⇒ Call the store where you purchased the unit.
	Mute is set to ON. ⇒ Set it to OFF.
Noise.	Cables are not correctly connected. ⇒ Connect cables correctly.
	Condensation (dew). ⇒ Wait for a while before use.
	Grounding wire is not correctly connected. ⇒ Connect the grounding wire to a metal part of the car.

Troubleshooting (Continued)

Radio

Trouble	Cause/Step
Much noise in FM stereo and monaural broadcasts.	The antenna ground lead doesn't connect properly. ⇒ Connect the antenna ground lead properly.
	The radio antenna is not extended enough. ⇒ Extend fully the radio antenna.
	The motor antenna relay control lead is not connected correctly. ⇒ If there is a motor antenna in the car, connect the motor antenna relay control lead to the motor antenna lead that is installed in the car correctly.
Preset station is reset.	Battery cable is not correctly connected. ⇒ Connect the battery cable to the terminal that is always active.

CD

Trouble	Cause/Step
Disc is in the CD compartment but no sound is made, or disc is ejected automatically.	Disc is upside down. ⇒ Place disc in the correct direction with the label side up.
	<ul style="list-style-type: none"> Disc is dirty. Disc has scratches. ⇒ Clean disc, referring to the section on "Notes on CD/CD Media (CD-R, CD-RW)".
	A disc that has data other than CD-DA type is loaded. ⇒ Discs that have CD-DA type data should be used. ⇒ The unit may not successfully play back a CD-R/RW that is made in combination of writing software, a CD recorder (CD-R/RW drive) and a disc which are incompatible one another. Refer to instructions for the concerned devices for details.
Sound skips, bad sound quality. (e.g. caused by noise)	<ul style="list-style-type: none"> Disc is dirty. Disc has scratches. ⇒ Clean disc, referring to the section on "Notes on CD/CD Media (CD-R, CD-RW)".
	⇒ The unit may not successfully play back a CD-R/RW that is made in combination of writing software, a CD recorder (CD-R/RW drive) and a disc which are incompatible one another. Refer to instructions for the concerned devices for details.

CD (Continued)

Trouble	Cause/Step
Sound skips due to vibration.	Mounting angle is over 30°. ⇒ Adjust mounting angle to less than 30°.
Disc is not ejected.	Instable mounting. ⇒ Mount the unit securely with the mounting parts, referring to the section on installation. <ul style="list-style-type: none"> Disc is defective. Mechanical trouble. ⇒ Press [▲] (eject). If normal operation is not restored, call the store where you purchased the unit.
Time is counted but no sound comes out.	The first track of a mix mode disc was reproduced. (Mix mode is a format in which data except music is recorded on the first track and music data is recorded on other than the first track in a session.) ⇒ Play back music data recorded on other than the first track.

Sound Setting

Trouble	Cause/Step
No sound from left, right, front or rear speakers.	Left and right balance, or front and rear balance is off on one side. ⇒ Adjust balance/fader setting as appropriate.
Left and right sounds are reversed in stereo listening.	Cables are not correctly connected. ⇒ Connect the cables correctly.
	The right speaker wire is connected to the left speaker and the left speaker wire to the right speaker. ⇒ Connect the speaker wires to the correct ones.

Troubleshooting (Continued)

Remote Control Unit

Trouble	Cause/Step
Buttons are invalid for operation.	Battery polarities are reversed. ⇒ Insert the battery correctly.
	Wrong battery. ⇒ Check the battery.
	Battery has run down. ⇒ Replace the battery.
	Remote control unit is in the wrong direction. ⇒ Direct the remote control unit at sensor on the front panel.

Error Display Messages

CD

Display	Cause/Step
	<ul style="list-style-type: none"> Disc is dirty, or is upside down. A disc that has data other than CD-DA type is loaded. ⇒ Check the disc.
	Disc has scratches. ⇒ Check the disc.
	No operation by some cause. ⇒ If normal operation is not restored, call the store where you purchased the unit to ask for repairs.

Maintenance

Care of the Unit

Cleaning this Unit

Use a dry, soft cloth to wipe.

Caution on Cleaning

Never use solvents such as benzene, thinner as they may mar the surface of the unit.

Notes on Discs

Do not play any ordinary music CDs with labels other than this one.



How to hold the disc

- Do not touch the underside of the disc.
- Do not scratch the discs.
- Do not bend disc.
- When not in use, keep the disc in the case.

Do not use irregular shaped discs.

Do not leave discs on the following places:

- Direct sunlight
- Near car heaters
- Dirty, dusty and damp areas
- Seats and dashboards

Disc cleaning

Use a dry, soft cloth to wipe from the center outward.

Do not attach any seals or labels to your discs.

Do not write on the disc label in a heavy pen or ballpoint pen stroke.

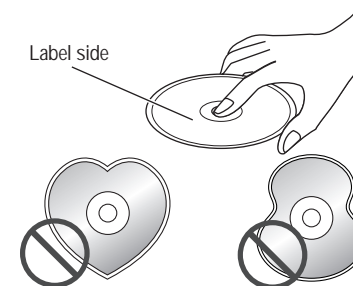

Do not use irregular shaped discs.

<Right>

<Wrong>



Notes on CD-Rs/RWs

- You may have trouble playing back some CD-R/RW discs recorded on CD recorders (CD-R/RW drives), either due to their recording characteristics or dirt, fingerprints, scratches, etc. on the disc surface.
- CD-R/RW discs are less resistant to high temperatures and high humidity than ordinary music CDs. Leaving them inside a car for extended periods may damage them and make playback impossible.
- The unit may not successfully play back a CD-R/RW that was made by the combination of writing software, a CD recorder (CD-R/RW drive) and a disc if they are incompatible one another.
- This player cannot play the CD-R/RW discs if the session is not closed.
- This player cannot play the CD-R/RW discs which contains other than CD-DA data.
- Be sure to observe the instructions of CD-R/RW disc for handling it.

Specifications

General

Power supply:	12 V DC (11 V–16 V), test voltage 14.4 V, negative ground
Current consumption:	Less than 2.5 A (CD play mode; 0.5 W×4 channels)
Maximum power output:	45 W×4 channels at 1 kHz, volume control maximum
Tone adjustment range:	
	Bass: ±12 dB at 100 Hz
	Treble: ±12 dB at 10 kHz
Suitable speaker impedance:	4–8 Ω
Preamp output voltage:	2.0 V (CD play mode; 1 kHz, 0 dB)
Output impedance:	200 Ω
Dimensions (W×H×D):	178×50×155 mm
Weight:	1.4 kg

FM Stereo Radio

Frequency range:	87.5 MHz–108.0 MHz
Usable sensitivity:	11.0 dBf. (1.25 μV, 75 Ω)
50 dB quieting sensitivity:	15.2 dBf. (1.6 μV, 75 Ω)
Frequency response:	30 Hz–15 kHz (±3 dB)
Alternate channel selectivity:	75 dB
Stereo separation:	42 dB (1 kHz)
Image response ratio:	75 dB
IF response ratio:	100 dB
Signal/noise ratio:	70 dB

AM Radio

Frequency range:	531 kHz–1602 kHz
Usable sensitivity:	28 dBμV (25 μV, S/N 20 dB)

CD Player

Sampling frequency:	8 times oversampling
DA converter:	MASH-1 bit/4 DAC system
Error correction system:	Panasonic super decoding algorithm
Pick-up type:	Astigma 3-beam
Light source:	Semiconductor laser
Wave length:	780 nm
Frequency response:	20 Hz–20 kHz (±1 dB)
Signal/noise ratio:	96 dB
Total harmonic distortion:	0.01 % (1 kHz)
Wow and flutter:	Below measurable limits
Channel separation:	75 dB

Note: Specifications and the design are subject to modification without notice due to improvements in technology.

"Panasonic" приветствует Вас за вступление в все более растущие круги клиентуры ее продукции.

Мы стараемся предоставлять Вам все преимущества прецизионной электронной и механической техники, изготовленной при внимательном отборе компонентов и собранной персоналом, который заслужил хорошую репутацию в ходе работы в нашей компании. Мы уверены, что этот аппарат доставляет Вам удовольствия и наслаждения длительное время, и Вы будете убеждены в качестве, ценности и надежности, которые мы положили в основу аппарата, и что Вы будете гордиться приобретением членства в "семье" нашей компании.

Инструктивные указания

Уровень громкости

Для безопасной езды держите громкость на достаточно низком уровне, чтобы не отвлекаться от дорожного движения.

Мойка автомобиля

Во избежание короткого замыкания, могущего повлечь за собой пожар или другие повреждения, оберегите аппарат (включая громкоговорители и ленту) от попадания воды или чрезмерной влаги.

Вентиляция автомобиля

Если остановить автомобиль несколько часов на стоянке под влиянием прямых солнечных лучей, то температура в салоне может подниматься чрезмерно. До включения аппарата рекомендуется водить автомобиль и давать салону охлаждаться в достаточной степени.

Питание

Этот аппарат рассчитан на автомобиль с 12-вольтовой батарейной системой с заземленным отрицательным полюсом.

Механизм дисковода

Нельзя сунуть в него монеты или другие мелкие предметы. Так же нельзя подпустить отвертки или другие металлические вещи близко к механизму дисковода и дискам.

При монтаже аппарата

В поперечном направлении следует обеспечить горизонтальное положение, а лицевую часть можно приподнимать, но не более чем 30 градусов.

Примечание: При отключении аппарата от сети питания или батареи память пользовательских наборов сбрасывается с установкой на оригинальные заводские параметры.

Аксессуары

1. Инструкция по операции. 1
2. Поставляемые аппараты 1 компл. (см. стр.32)
3. Съёмник-зацепка. 1

Примечание: Вы можете приобрести факультативное дистанционное управление от местного дилера. (YEFX9992013A)

Питание

Поверните ключ зажигания до загорания индикатора вспомогательного оборудования.
Включение: Нажмите [SRC] (POWER).
Отключение: Еще раз нажмите [SRC] (POWER).

Изменение показания на табло

Нажать [DISP] (дисплей) для вызова режима показания «часы».

При выключении питания



Режим показания отключается.

Примечание: См. следующую страницу, если показывается "Adj".

Датчик дистанционного управления (⇒ стр. 38)



Громкость

Для увеличения громкости поверните ручку по часовой стрелке, а для уменьшения – против часовой стрелки.



Диапазон регулировки громкости (от 0 до 40)

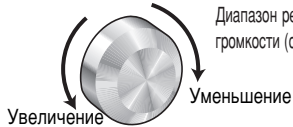

Тонкомпенсация

Нажать [LOUD] для включения тонкомпенсации (подавление средних частот) при низкой и средней громкости.



Индикация тонкомпенсации

Для отмены повторно нажать [LOUD].

Беззвучный режим

Нажмите [MUTE] для заглушения звука.



Индикатор блокировки звука

Нажмите [MUTE] еще раз для отмены.

Примечание: Если в режиме установки звуковых параметров никакая операция выполняется в течение более 5 секунд (или 2 секунд в режиме регулировки громкости), дисплей возвращается в обычный режим.

Режимы установки звуковых параметров (Низкие частоты/Высокие частоты/Balance/Feeder)

1 Нажмите [SEL] для выбора соответствующего режима.

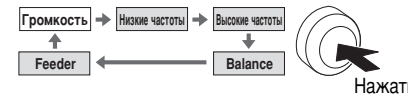

2 Поверните [VOL] по часовой стрелке или против часовой стрелки для регулировки параметра.

Низкие частоты:



Диаметр регулировки: от -12 до +12 дБ (по ступеням 3 дБ)

Высокие частоты:



Диаметр регулировки: от -12 до +12 дБ (по ступеням 3 дБ)

Balance (баланс левого и правого громкоговорителей):

R (правый громкоговоритель) или L (левый громкоговоритель)



Диаметр регулировки: от 1 до 15 (шагом 1 единицы)

Середина (По умолчанию)

Feeder (баланс переднего и заднего громкоговорителей)

F (передний громкоговоритель) или R (задний громкоговоритель)



Диаметр регулировки: от 1 до 15 (шагом 1 единицы)

Середина (По умолчанию)

Примечание: Если фейдер настроен на передний громкоговоритель, то выходной сигнал (задн.) предусилителя уменьшается.

Часы работают в режиме 24 часов.

Установка времени

1 Нажмите [DISP] (дисплей).



Дается индикация "Adj", когда часы пока не настроены.

[< TUNE], [> TUNE] (часы, минуты)



[DISP] (дисплей)

Часы

2 Нажмите [DISP] (дисплей) и удержите ее нажатой более 2 секунд.



(Мигает индикация "часы")

3 Нажмите [< TUNE] или [> TUNE].



(Часы установлены.)

Минуты

4 Нажмите [DISP] (дисплей).



(Мигает индикация "минуты")

5 Нажмите [< TUNE] или [> TUNE].



(Минуты установлены.)

6 Нажмите [DISP] (дисплей).



(Конец)

Примечание: Нажмите [< TUNE] или [> TUNE] и удержите ее для быстрого изменения цифр.

Изменение установки часов

Нажмите [DISP] (дисплей) и удержите ее нажатой более 2 секунд для выбора режима установки часов. Затем повторите операции 3 to 6.

Радиоприемник

Внимание: Для безопасности езды не пытайтесь предустановить станции во время движения.

1 Режим «радиоприемник»

Нажать [SRC] (source) для перехода к режиму «радиоприемник».

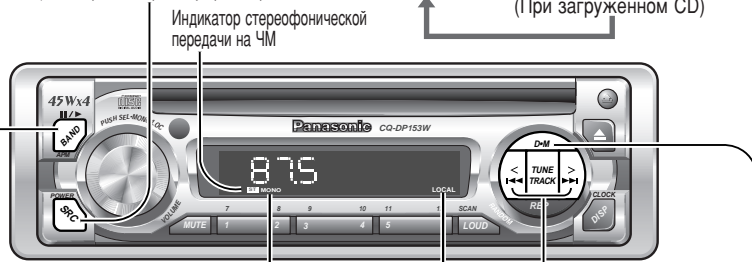
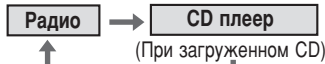

2 Частотная полоса

Нажмите [BAND] для выбора нужной частотной полосы.

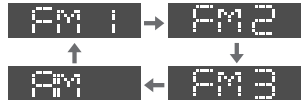

3 Ручная настройка

[> TUNE]: Увеличение частоты
[< TUNE]: Уменьшение частоты

Автоматическая настройка

Нажмите и удержите ...

[> TUNE]: Увеличение частоты
[< TUNE]: Уменьшение частоты

Поиск автоматически останавливается при приеме сигнала следующей радиостанции.

Запоминание настройки радиоприемника

Ваши любимые станции ЧМ и АМ запоминаются в кнопки D-M. При нажатии кнопок в любой момент передача запомненных станций вызывается независимо от того, до этого какой источник воспроизведения выбран, а также независимо от того, включено или не включено питание. По умолчанию – ЧМ 87,5 МГц

Вызов запомненных станций

Нажать [D-M]. (Повторно нажать для отмены)

• Начинается прием запомненной станции.



Запоминание

1 Выбрать станцию на режиме радиоприемника (⇒ выше).



2 Нажать и сохранять нажатой [D-M] до тех пор, пока индикатор D-M не загорится.



Загорается

3 Непрерывным нажатием дисплей частоты загорается мигающим светом только раз, и новая станция перезаписывается на существующую резервированную станцию.



Загорается мигающим светом только раз.

Предустановка станций

Возможно занести в память максимально 6 станций в каждом из диапазонов ЧМ1, ЧМ2, ЧМ3 и АМ.

Примечание: Новые станции могут быть заложены в память наложением на старые предусмотренные станции путем повторения указанных операций.

Изменение дисплея

Нажмите [DISP] (дисплей) для переключения на дисплей часов.



1 Частотная полоса

Нажмите [BAND] для выбора желаемой полосы. (⇒ стр. 28)



Вызов преустановленной станции*

Нажмите одну из кнопок [1] - [6], соответствующую желаемой станции.

2 Автоматическая предустановка станций (APM)

Нажмите и удержите [BAND] (APM: автоматическая предустановка станций) 2 секунда или более.

- Шесть наиболее сильных из имеющихся станций автоматически заносятся в память под номера предустановки [1] - [6].
- После установки автоматически проводится сканирование каждой предустановленной станции последовательно по 5 секунд.

Ручная предустановка станций

1 Найдите станцию путем ручной или автоматической настройки. (⇒ стр. 28).



Мигает один раз

2 Нажмите одну из 6 кнопок предустановки [1] - [6] и удержите ее нажатой до сих пор, пока дисплей не мигнет один раз.

Выбор индикатора МОНО/местного индикатора (MONO/LOC)

MONO: Помехи значительно уменьшаются при поступлении слабых сигналов с ЧМ-вещательной станции.

LOCAL: При поисковой настройке производится поиск только сильных сигналов станций. При отключенном режиме LOCAL производится и поиск относительно слабых сигналов.

• Для ввода состояния нажать и сохранить нажатой кнопку [SEL] (MONO/LOC) в течение более 1 секунду. Для изменения режима продолжить сохранять кнопку нажатой, и режим изменится через каждую секунду. Если появился желаемый режим, отпустить кнопку.



Вставка и воспроизведение диска

Вставка диска

Воспроизведение начинается при автоматическом распознании аппаратом загрузки диска и наличия на нем обычного музыкального формата CD (для CD, запись которых произведена на дисковом CD-R или CD-RW в формат CD-DA, аналогичный обычному музыкальному формату CD, аппарат распознает его как обычный музыкальный CD).

Показание «LOAD» появляется, пока не будет завершена загрузка диска.

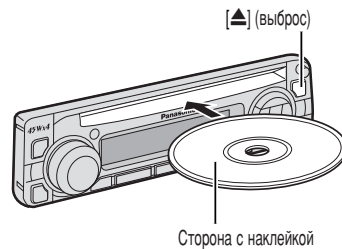

Примечание:

- Нельзя вставлять диск, пока не погаснет подсвет индикатора «DISC».
- Питание дисковод CD автоматически включается при загрузке диска.

DISC

Стоп и выброс диска

Для прекращения воспроизведения CD и выбрасывания диска нажать [EJECT] (▲). Когда происходит выбрасывание диска, появляется показание «EJ» (eject).

Прослушивание CD

Режим «CD плеек» (при нахождении CD в плеере)

Нажать [SRC] (source) для перехода к режиму воспроизведения CD. Воспроизведение начинается автоматически.



- <Индикатор диска>
- Загорается, когда загружен диск.
 - Нельзя вставлять диск, пока не погаснет подсвет индикатора «DISC».

Изменение показаний

Нажать [DISP] (display) для перехода к режиму «часы».



Время воспроизведения трека.

Показание часов

Внимание:

- Аппарат предназначен для воспроизведения только 5-дюймовых (12 см) CD, а также и диски, запись которых произведена в формат CD-DA на дисковых типа CD-R и CD-RW.
- Аппарат не поддерживает вывод на дисплей CD-Текст.
- Аппарат не поддерживает воспроизведение дисков с форматом MP3/WMA.
- Относительно информации о работе с дисками для дисководов CD-R/RW см. стр. 23.
- Аппарат не рассчитан на работу с 3-хдюймовыми (8 см) дисками.
- Если вставленный 3-хдюймовый (8 см) диск не выбрасывается, отключить и восстановить питание автомобильной электрической цепи АСС, и затем нажать [EJECT] (▲) (выброс).
- Нельзя использовать деформированные диски.
- Нельзя использовать диски, на которых наклеены наклейки.
- Нельзя сунуть посторонние предметы в отсек дисковод.

Пауза

Нажать [BAND] (II/▶) для приостановки воспроизведения. Повторно нажать [BAND] (II/▶) для восстановления воспроизведения.

Выбор трека

- Нажать одну из кнопок, имеющих номер трека [1] – [6]. Тогда начинается воспроизведение соответствующего трека.
- Нажать одну из кнопок, имеющих номер трека [1] – [6], при удержании более чем за 1 секунду (номер трека превращается в [7] – [12], соответственно). Тогда начинается воспроизведение соответствующего трека.

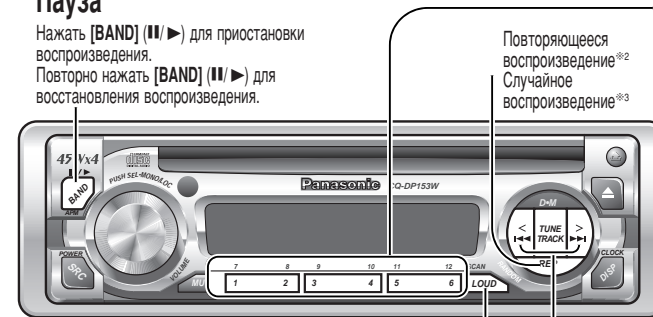

Выбор трека

- ▶▶ TRACK]: Переход к последующему треку.
- ◀◀ TRACK]: Возврат к началу текущего трека.
- ◀◀ TRACK]: Возврат к предыдущему треку. (Два раза нажимать.)

Поиск трека

- Нажать при удержании ...
- ▶▶ TRACK]: Поиск вперед
 - ◀◀ TRACK]: Поиск назад
- Для восстановления воспроизведения отпустить кнопку.

Поисковое воспроизведение*1

- Нажать при удержании [LOUD] (SCAN) более чем за 2 секунды. Последовательно воспроизводятся 10-секундный участок записи каждого трека.
- Повторно нажать при удержании [LOUD] (SCAN) для отмены.



Мигающий свет.

Повторяющееся воспроизведение*2

- Нажать [REP]. Воспроизведение текущего трека повторяется.
- Повторно нажать [REP] для отмены.

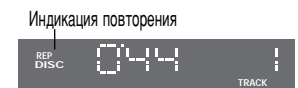

Индикация повторения

Случайное воспроизведение*3

- Нажать при удержании [REP] (RANDOM) более чем за 2 секунды. Все треки воспроизводятся в неопределенной последовательности.
- Повторно нажать при удержании [REP] (RANDOM) для прекращения.

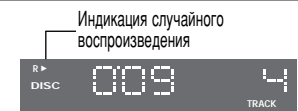

Индикация случайного воспроизведения

Подготовка

- Перед установкой проверьте работу радиоприемника с антенной и громкоговорителями.
- Отсоедините кабель от отрицательного (-) зажима батареи (см. приведенное ниже предупреждение).
- Аппарат должен быть установлен в горизонтальное положение передней стороной вверх под подходящим углом, но не более 30°.

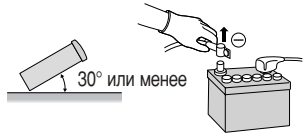

Предупреждение: Не отсоединяйте кабель от батареи того автомобиля, который оснащен путевым или навигационным компьютером, так как иначе это приводит к потере всех пользовательских данных в памяти. При установке будьте осторожным, чтобы избежать короткого замыкания.

Установка в приборный щиток

Монтажное отверстие

Аппарат может быть установлен в приборный щиток, имеющий монтажное отверстие указанного справа размера. Щиток должен иметь толщину стенки 4,5 - 6 мм, чтобы нести нагрузку аппарата.

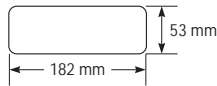

Порядок установки

Продукт должен быть, по возможности, установлен профессионалом.

В случае затруднения просьба обратиться в ближайший сервисный центр "Panasonic".

1. Данная система рассчитана только на 12-вольтовую аккумуляторную (автомобильную) батарею постоянного тока с заземленным отрицательным полюсом.
2. Строго соблюдайте схемы электрических соединений (⇒ стр. 36). Невыполнение этого требования приводит к повреждению аппарата.
3. Присоединение питающего (красного) провода выполните после выполнения всех других соединений.
4. Обязательно присоедините провод батареи (желтый) к положительному (+) зажиму батареи или зажиму колодки с плавким предохранителем (BAT).
5. Во избежание короткого замыкания изолируйте все оголенные провода.
6. После установки аппарата закрепите все свободные провода.
7. Перед подключением дополнительного оборудования к аппарату хорошо изучите руководства по его эксплуатации и установке.

Поставляемые принадлежности

№.	Наименование	Эскиз	Количество
①	Монтажная обойма		1
②	Шестигранная гайка (диам. 5 мм)		1
③	Задняя опорная планка		1
④	Самонарезающий винт (диам. 5 мм x 16 мм)		1
⑤	Монтажный болт (диам. 5 мм)		1
⑥	Соединитель питания		1
⑦	Обрамление		1
⑧	Съемник-зацепка		2

(а) Использование задней опорной планки (по особому заказу)

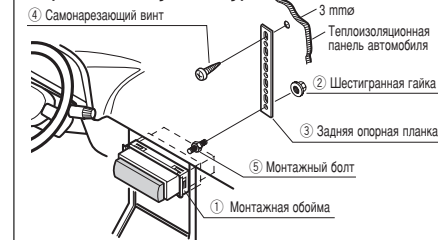

(б) Использование резиновой подкладки (по особому заказу)

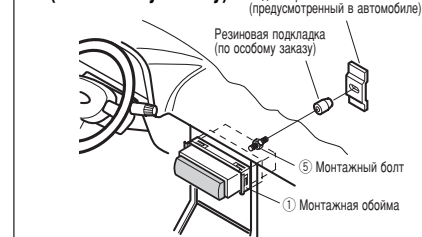

Предупреждение:

- Для предотвращения травмы убедительно рекомендуется выполнять установку в перчатках.
- При загибе язычков монтажной обоймы с помощью отвертки соблюдайте осторожность, чтобы не порезать руку или палец.

Сначала присоедините электрические провода и потом проверьте правильность соединений. (⇒ стр. 36)

Монтажная обойма ①, поставляемая в составе стандартного набора принадлежностей, специально предназначена для данного аппарата. Ее не использовать в целях крепления других моделей.

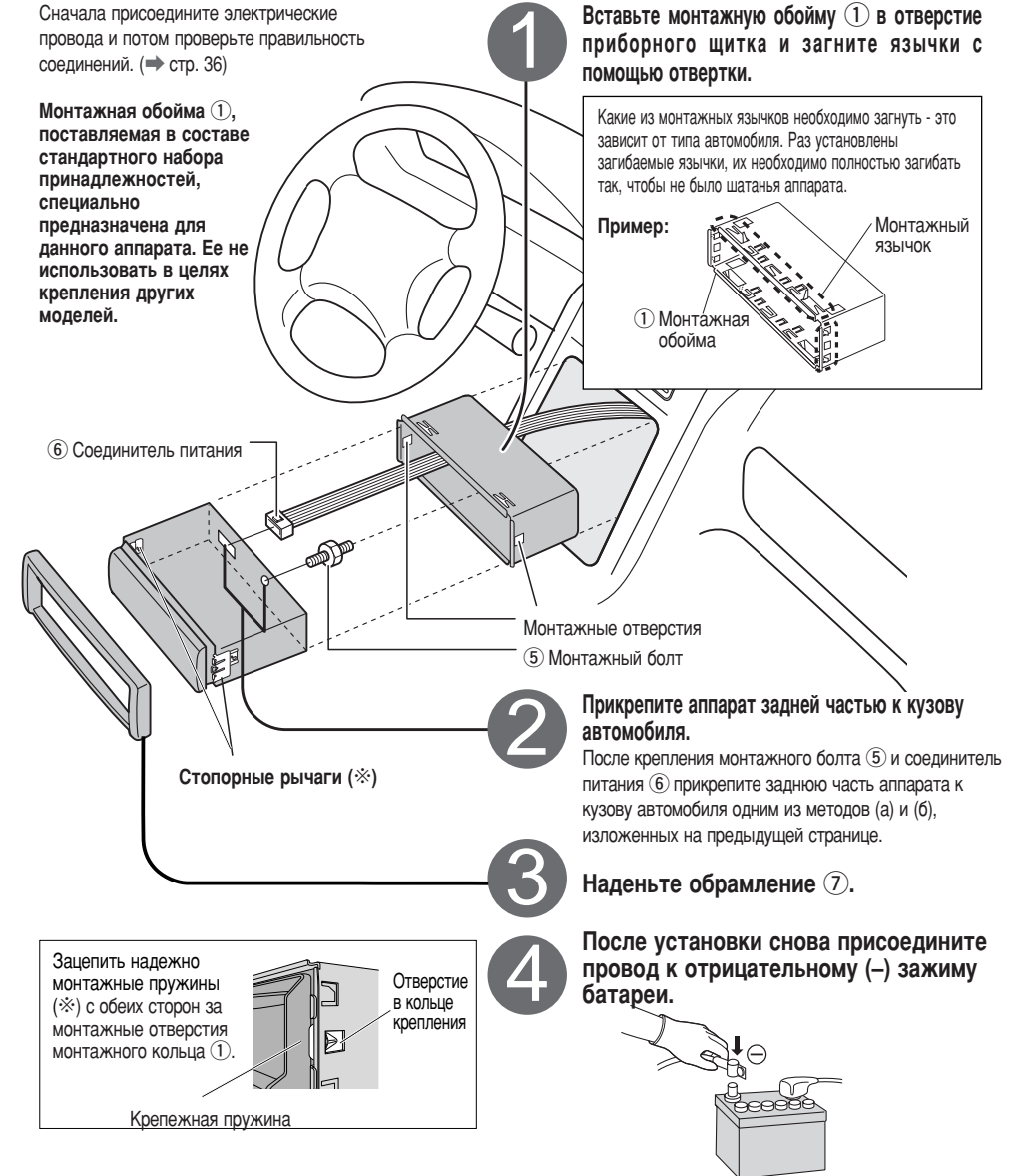

Вставьте монтажную обойму ① в отверстие приборного щитка и загните язычки с помощью отвертки.

Какие из монтажных язычков необходимо загнуть - это зависит от типа автомобиля. Раз установлены загибаемые язычки, их необходимо полностью загибать так, чтобы не было шатания аппарата.



Пример:



⑥ Соединитель питания

Стопорные рычаги (※)

Монтажные отверстия

⑤ Монтажный болт

2 Прикрепите аппарат задней частью к кузову автомобиля.

После крепления монтажного болта ⑤ и соединитель питания ⑥ прикрепите заднюю часть аппарата к кузову автомобиля одним из методов (а) и (б), изложенных на предыдущей странице.

3 Наденьте обрамление ⑦.

4 После установки снова присоедините провод к отрицательному (-) зажиму батареи.



Установка (продолжение)

Снятие аппарата

Отключите питание аппарата.

- 1 Удалите съемную переднюю панель.
 - 1 Нажать [], и съемная фронтальная панель открывается.

Кнопка освобождения

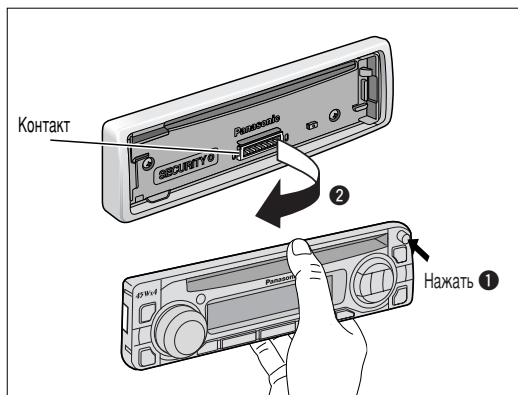

- 2 Снимите обрамление (7) при помощи отвертки.

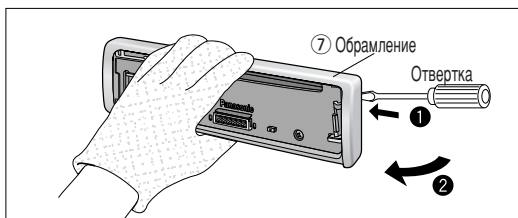

- 3
 - 1 Вставьте съемник-зацепку (8) по канавкам на обеих сторонах аппарата до защелкивания.
 - 2 Подталкивая съемник-зацепку плиту еще вовнутрь, выньте аппарат.

Вставьте конец монтажного язычка в наружную канавку.

"Защелкивание"

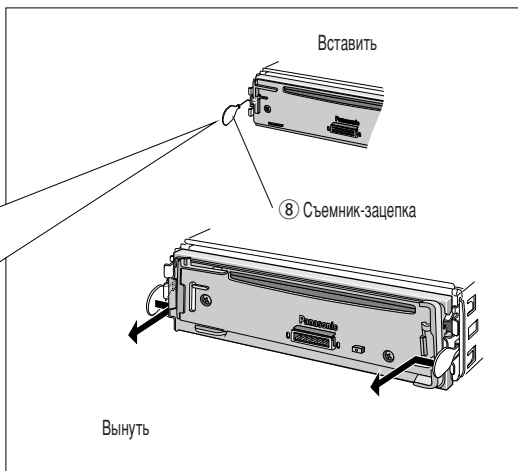

- 4 Выньте аппарат, притягивая его к себе двумя руками.

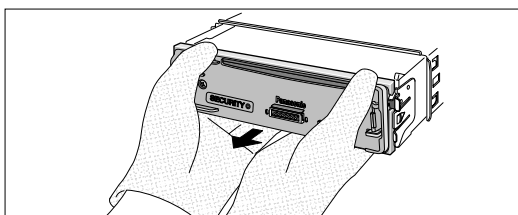

Система предотвращения кражи

Этот аппарат оснащен съемной передней панелью. Снятие передней панели сделает работу радиоприемника невозможной.

Поместите съемную переднюю панель в футляр.

- 1 Отключите питание аппарата.
- 2 Снимите съемную переднюю панель. (→ стр. 34)
- 3 Слегка нажмите кнопку футляра и откройте его крышку. Поместите переднюю панель в футляр и храните его при себе, когда уходите из автомобиля.

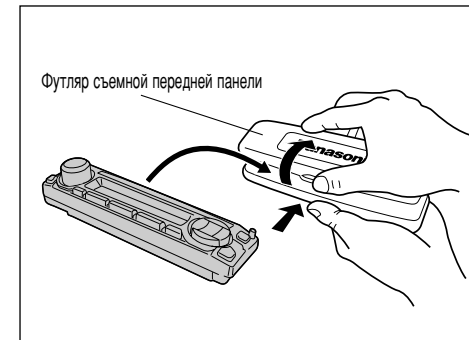

Установите съемную переднюю панель.

- 1 Вставьте левый конец съемной передней панели в исходное место.
- 2 Прижмите правый конец указанной панели к корпусу аппарата до защелкивания.

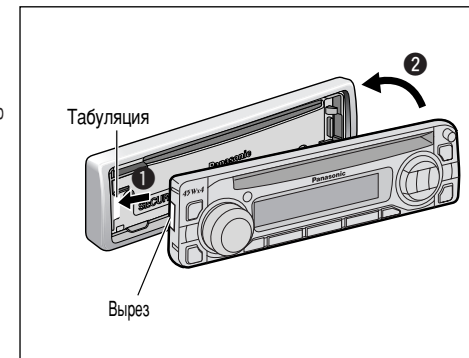

Внимание:

- Передняя панель не выполнена в водонепроницаемом исполнении. Следует защищать ее от влияния воды и большой влажности.
- Во время вождения автомобиля не снимайте переднюю панель.
- Не положите переднюю панель на приборный щиток или около того места, где температура поднимается до высокого уровня.
- Не трогайте контакты на передней панели или основном аппарате, так как иначе может быть ухудшен электрический контакт.
- Если грязь или постороннее вещество попали на контакты, то очистите их чистой и сухой тряпкой.

Схема электрических соединений

Предупреждение:

- Аппарат предназначен для применения в автомобиле, имеющем 12-вольтовую систему аккумуляторной батареи с заземленным отрицательным полюсом.
- Во избежание повреждения аппарата соблюдайте приведенную ниже схему электрических соединений.
- Перед соединением удалите оболочку с конца провода на длину около 5 мм (за исключением проводов ИСО).
- Не вставляйте соединитель питания в гнездо аппарата до окончания присоединения проводов.
- Во избежание короткого замыкания необходимо изолировать все оголенные провода от шасси автомобиля. Скрутите провода жгутом и не допускайте прикасания кабельных зажимов к металлу.
- Имейте в виду, что данные, хранящиеся в навигационном компьютере, если таковой установлен на Вашей машине, могут быть потеряны при отсоединении выводных кабелей от клемм аккумуляторной батареи.

□ Схема электрических проводов

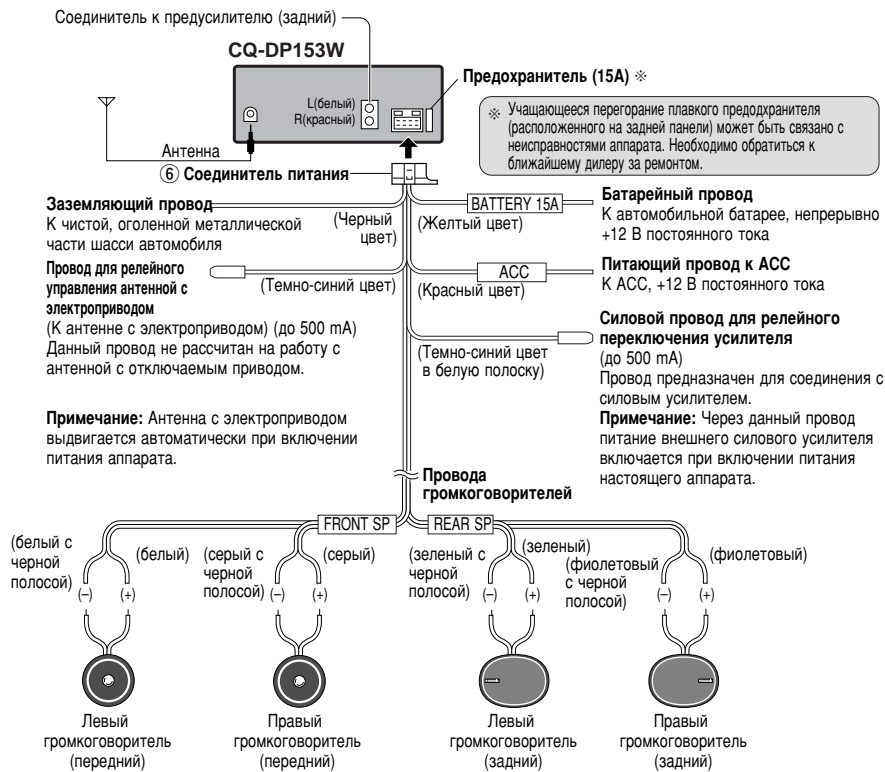

Подключение громкоговорителей

Предупреждение: Просьба соблюдать приведенные ниже требования. Их несоблюдение может привести к повреждению аппарата и громкоговорителей.

<БГПравильноБД>

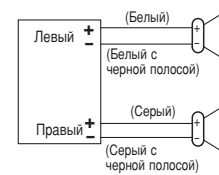

- Использовать только незаземленные громкоговорители.
- Максимальная входная мощность каждого громкоговорителя должна быть 45 W или более. (Если применяется опционный усилитель мощности, то входная мощность громкоговорителя должна превышать максимальную выходную мощность усилителя.)
- Импеданс громкоговорителя должен быть в пределах 4-8 Ω.
- Этот аппарат применяет электросхему BTCL, так что каждый громкоговоритель должен быть подключен отдельно параллельным кабелем с виниловой изоляцией.
- Кабель громкоговорителей и усилитель мощности должен быть расположен на удалении (примерно на 30 см) от антенны и удлинительного кабеля антенны.

<БГНеправильноБД>

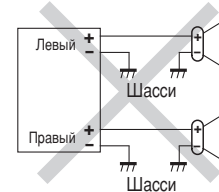

- Не присоедините кабель к кузову автомобиля.

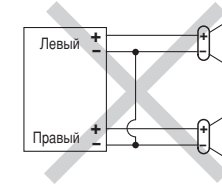

- Не используйте 3-проводную систему громкоговорителя, имеющую общий провод заземления.

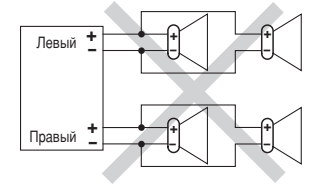

- Не подключите 2 или более громкоговорителей к одному комплекту проводов громкоговорителя.

Плавкий предохранитель

Используйте предохранители с одинаковой мощностью (15A). Использование заменителей или предохранителей с высшим номиналом или прямое подключение аппарата без предохранителей может вызвать пожар или повреждение аппарата.

Если новый предохранитель сразу перегорит, обратитесь в ближайший уполномоченный сервисный центр "Panasonic".

Загрузка батарейкой

- Снятие держателя батарейки.**
Прикладывая усилие на участок А в указанном стрелкой направлении, вынуть держатель батарейки с захватом за место В.
- Вставить батарейку в держатель батарейки.**
Направить батарейку в держателе отмеченной знаком "+" стороной вверх, как показано на рисунке.
- Вставить держатель с батарейкой в пульт.**
Прикладывая усилие, переместить держатель батарейки в исходное положение.

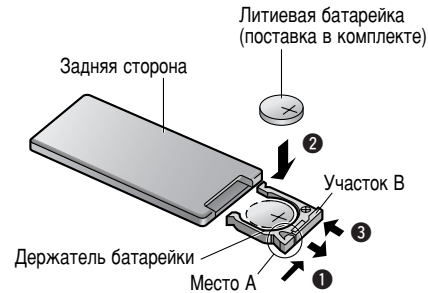

Примечание:

Отработавшую батарейку необходимо немедленно удалить и выбросить.

Информация о батарейках:

- Тип: Panasonic lithium battery (CR2025) (поставке в комплекте)
- Срок службы: Примерно 6 месяцев при работе в нормальных условиях (при комнатной температуре)

Внимание: Невыполнение соответствующих требований к батарейкам может вызвать перегрев, взрыв или воспламенение, что повлечет за собой травматизм или пожар. Нарушение герметичности батарейки может привести к повреждению аппарата.

- Нельзя разобрать батарейки или соединить непосредственно различные полюсы батарейки. Не следует бросить батарейки в огонь.
- Не подпускать ребенка близко к батарейкам во избежание несчастного случая.
- При выбрасывании батареек следует уделить должное внимание местным правилам обращения с отработавшими батарейками.

Информация о работе с пультом дистанционного управления

Управляющие функции кнопок на пульте дистанционного управления аналогичны функциям кнопок на аппарате, которые описаны на соответствующих страницах.

Направить пульт дистанционного управления на датчик главного аппарата.

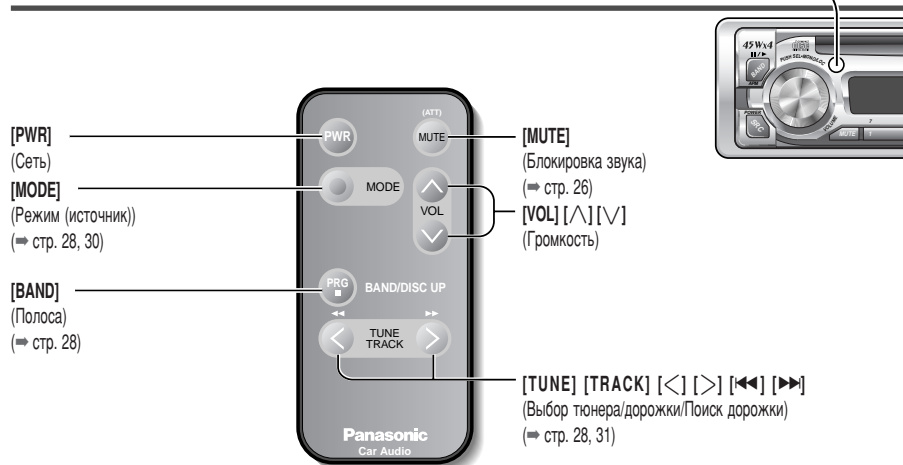

Предварительные мероприятия

Выполните проверку и мероприятия, изложенные ниже в таблице.

Если возникли подозрения неполадки

Немедленно отключите питание.

Перед сдачей аппарата в ремонт отсоедините питающий кабель и проверьте, что дым или тепло не выделяются аппаратом. Ни в коем случае сами не попытайтесь отремонтировать аппарат, поскольку это вызывает опасность.

Предупреждение:

- Не пытайтесь использовать аппарат при отказе или появлении признаков неполадки.
- Не используйте аппарат в ненормальных условиях: например, без звука, либо с дымом или дурным запахом, так как иначе это приводит к включению системы зажигания или электрошоку. В таком случае немедленно прекратите эксплуатацию и обратитесь в магазин, где Вы купили аппарат.

Подсказки по дефектовке

□ Аппарат в целом

Проблема	Возможная причина / Мероприятие
Нет питания	Ключ зажигания автомобиля не в положении включения. ⇒ Перевести ключ зажигания в положение АСС или ON.
	Кабели неправильно присоединены. ⇒ Присоединить кабели правильно.
	Кабель аккумуляторной батареи неправильно присоединен. ⇒ Присоединить батарейный кабель к зажиму, постоянно находящемуся под напряжением.
	Кабель принадлежностей неправильно присоединен. ⇒ Присоединить кабель принадлежностей к источнику АСС автомобиля.
	Заземляющий провод неправильно присоединен. ⇒ Присоединить заземляющий провод к металлической части автомобиля.
	Плавкий предохранитель сгорел. ⇒ Обратиться в магазин, где Вы купили аппарат.
Нет звука	Кнопка беззвучного режима "Mute" приведена в ON. ⇒ Перевести ее в положение OFF.
	Кабели неправильно присоединены. ⇒ Присоединить кабели правильно.
Шум	Конденсация (образование росы). ⇒ Подождать некоторое время до включения.
	Заземляющий провод неправильно присоединен. ⇒ Присоединить заземляющий провод к металлической части автомобиля.

❑ Радиоприемник

Проблема	Возможная причина / Мероприятие
Большой шум в случае приема стерео- и монофонических программ в ЧМ-диапазоне.	Заземляющий провод антенны подсоединен неправильно. ⇒ Подсоединить заземляющий провод антенны правильно.
	Антенна радиоприемника недостаточно выдвинута. ⇒ Вытянуть антенну в достаточной степени.
	Выводной провод для реле управления электроприводом выдвижения / втягивания антенны неправильно присоединен. ⇒ Если антенна для радиоприемника на Вашей машине снабжена электроприводом для выдвижения/втягивания, то правильно подключите электропривод антенны и реле управления им.
Предустановленная станция стирается из памяти.	Батарейный кабель неправильно присоединен. ⇒ Присоедините батарейный кабель к зажиму, постоянно находящемуся под напряжением.

❑ CD

Неисправности	Причина/меры устранения
Несмотря на нахождение диска в отсеке плеера не происходит воспроизведение или самопроизвольно выбрасывается диск.	Диск перевернут. ⇒ Положить диск в правильном направлении, при котором сторона с наклейкой должна быть направлена вверх.
	<ul style="list-style-type: none"> Диск загрязнен. На диске имеются царапины. ⇒ Очистить диск, выполняя указания в абзаце «Указания о CD и носителе информации типа CD (CD-R, CD-RW)».
	Поставленный диск имеет информацию в формате, отличающемся от CD-DA и т.п. ⇒ Использовать диски, имеющие информацию в формате CD-DA и т.п. ⇒ Не исключается случай, когда аппарат не может воспроизвести диски, полученные на CD-R/RW с применением несоответствующей записывающей программой или на записывающем устройстве (дисковом типа CD-R/RW), который не может обработать данные записываемые CD. О подробностях см. инструкции по эксплуатации соответствующих устройств.
Пропуски звука, плохое качество звучания (вызванное, например, помехами)	<ul style="list-style-type: none"> Диск загрязнен. Диск имеет царапины. ⇒ Очистить диск согласно «Примечаниям к CD/CD-медиа (CD-R, CD-RW)».
	⇒ Прибор не может успешно воспроизводить с CD-R/RW, который выполнен в комбинации с софтом записи, CD-рекордера (дисковом CD-R/RW) и диска, которые не обладают совместимостью друг с другом. Подробнее см. инструкции по эксплуатации относящихся устройств.

❑ CD (продолжение)

Дисплей	Причина/меры устранения
Воспроизведение происходит с пропусками фрагментов звука из-за вибрации.	Угол наклона смонтированного аппарата превышает 30 градусов. ⇒ Отрегулировать угол наклона в пределах 30 градусов.
Диск не выбрасывается.	Крепление аппарата не надежно. ⇒ Пользуясь крепежными изделиями, установить аппарат без люфта при соблюдении указаний, приведенных в абзацах о монтаже.
Часы работают, но звук не дается.	<ul style="list-style-type: none"> Диск дефектен. Неисправность механизма. ⇒ Нажать [▲] (Eject). Если аппарат не действует правильно, обратиться в магазин, в котором Вы приобрели аппарат или в ближайший сервис-центр за ремонтом.
	Аппарат воспроизводит первый трек диска, записанного в смешанном режиме. (При записи в смешанном режиме в первый трек не записывается музыкальная информация. Она записывается в остальные треки каждой сессии.) ⇒ Воспроизвести музыкальную информацию, записанную в треки кроме первого.

❑ Установка звуковых параметров

Проблема	Возможная причина / Мероприятие
Нет звука на левом, правом, переднем или заднем громкоговорителе.	Нарушение баланса между левым и правым или между передним и задним громкоговорителями в одну сторону. ⇒ Отрегулировать BAL / FAD.
	Кабели неправильно присоединены. ⇒ Присоединить кабели правильно.
Левые и правые звуки поменялись местами в стереорежиме.	Провод правого громкоговорителя присоединен к левому и привод левого к правому. ⇒ Присоединить провода громкоговорителей правильно.

□ Пульт дистанционного управления

Дисплей	Причина/меры устранения
Кнопки не срабатывают.	Батарейка установлена в развернутом положении. ⇒ Установить батарейку в правильном положении.
	Батарейка дефектна. ⇒ Проверить батарейку.
	Батарейка полностью разряжена. ⇒ Заменить батарейку новой.
	Пульт дистанционного управления направлен не в ту сторону. ⇒ Направить пульт дистанционного управления на датчик, расположенный на передней панели аппарата.

Показания на дисплее, которые оповещают об ошибке

□ CD

Дисплей	Причина/меры устранения
	<ul style="list-style-type: none"> Диск загрязнен или перевернут. Формат записи загруженного диска не соответствует типу CD-DA. ⇒ Проверить диск.
	Диск зацарапан. ⇒ Проверить диск.
	Аппарат не работает по неизвестной причине. ⇒ При невозможности восстановления нормальной работы следует обратиться в магазин, в котором Вы приобрели аппарат или в ближайший сервис-центр за ремонтом.

Уход за аппаратом

□ Очистка аппарата

Протереть, пользуясь сухой мягкой ветошью.

□ Указания, подлежащие соблюдению при очистке

Категорически запрещено применение растворителей таких, как бензин, причиняющих повреждения поверхности аппарата.

Указания по обращению с дисками

Запрещено применение обыкновенных музыкальных CD, имеющих наклейки, которые не соответствуют приведенной наклейке.



Как держать рукой диск.

- Нельзя трогать нижнюю сторону диска.
- Нельзя царапать диски.
- Нельзя пробовать загибать диск.
- Не используемые диски следует хранить в футляре.

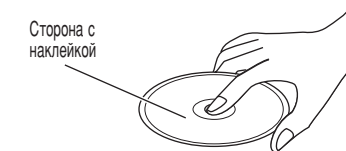

Нельзя применять деформированные диски.

Нельзя оставлять диски в следующих местах:

- Под прямыми солнечными лучами
- Близко к обогревателю салона автомобиля
- Грязное, пылящее и/или влажное места
- На сиденье и приборной панели автомобиля

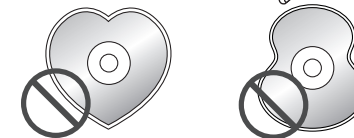

Нельзя использовать деформированные диски.

<Можно>

<Нельзя>

Очистка дисков

Применить сухую мягкую ветошь и протереть в направлении от центра на периметр.

Не должно быть никаких дополнительных наклеек на диски.

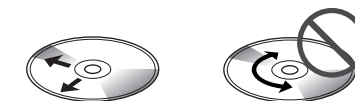

Нельзя приложить большое усилие при записывании заметок авторучкой или шариковой ручкой на наклейку диска.

Указания по использованию дисководов типа CD-R/RW

- Диски, имеющие музыкальную информацию, которая записана на дисководов типа CD-R/RW, могут оказать проблемы в связи с их характеристиками для записи или несоответствующим состоянием поверхности диска, как грязь, пятна от пальца, тонкие риски и т.д.
- Диски для CD-R/RW более уязвимы для воздействия высокой температуры и влажности чем обыкновенные музыкальные CD. Оставление их в автомобиле на длительный период может повлечь за собой повреждения и, следовательно, неспособность к воспроизведению.
- Не исключается случай, когда аппарат не может воспроизвести диски, полученные на CD-R/RW с применением несоответствующей записывающей программой или на записывающем устройстве (дисководе типа CD-R/RW), который не может обработать данные записываемые CD. О подробностях см. инструкции по эксплуатации соответствующих устройств.
- Данный плеер не может воспроизводить диски для CD-R/RW, если сессия не закрыта.
- Данный плеер не может воспроизводить диски для CD-R/RW, которые имеют информацию, не соответствующую формату CD-DA.
- Необходимо внимательно учиться инструкциям по обращению с дисков для CD-R/RW.

Matsushita Electric Industrial Co., Ltd.
Web site: <http://www.panasonic.co.jp/global/>

YFM284C 373ZA TAMAC00203-0 Printed in China

Free Manuals Download Website

<http://myh66.com>

<http://usermanuals.us>

<http://www.somanuals.com>

<http://www.4manuals.cc>

<http://www.manual-lib.com>

<http://www.404manual.com>

<http://www.luxmanual.com>

<http://aubethermostatmanual.com>

Golf course search by state

<http://golfingnear.com>

Email search by domain

<http://emailbydomain.com>

Auto manuals search

<http://auto.somanuals.com>

TV manuals search

<http://tv.somanuals.com>