

Panasonic®

Removable Full Front MP3 WMA CD Player/Receiver with CD Changer Control

Récepteur/lecteur CD MP3 WMA avec panneau avant amovible et contrôle de changeur CD

Reproductor de CD MP3 WMA/Receptor con Controlador de Cambiador de Discos y Frente Completo Desmontable

CQ-HX1083U

Removable Full Front CD Player/Receiver with CD Changer Control

Récepteur/lecteur CD avec panneau avant amovible et contrôle de changeur CD

Reproductor de CD/Receptor con Controlador de Cambiador de Discos y Frente Completo Desmontable

CQ-HR1003U

Operating Instructions

Manuel d'instructions

Manual de instrucciones



(CQ-HX1083U)



WMA MP3

- Please read these instructions carefully before using this product and save this manual for future use.
- Prière de lire ces instructions attentivement avant d'utiliser le produit et garder ce manuel pour l'utilisation ultérieure.
- Lea con atención estas instrucciones antes de utilizar el producto y guarde este manual para poderlo consultar en el futuro.

Safety Information

WARNING:

TO REDUCE THE RISK OF FIRE OR ELECTRIC SHOCK, DO NOT EXPOSE THIS PRODUCT TO RAIN OR MOISTURE.

TO REDUCE THE RISK OF FIRE OR ELECTRIC SHOCK, AND ANNOYING INTERFERENCE, USE ONLY THE INCLUDED COMPONENTS.

CAUTION:

THIS PRODUCT IS A CLASS I LASER PRODUCT. USE OF CONTROLS OR ADJUSTMENTS OR PERFORMANCE OF PROCEDURES OTHER THAN THOSE SPECIFIED HEREIN MAY RESULT IN HAZARDOUS RADIATION EXPOSURE.

DO NOT OPEN COVERS AND DO NOT REPAIR YOURSELF. REFER SERVICING TO QUALIFIED PERSONNEL.

The following applies only in the U.S.A.

Part 15 of the FCC Rules

FCC Warning:

Any unauthorized changes or modifications to this equipment would void the user's authority to operate this device.

NOTICE:

This product has a fluorescent lamp that contains a small amount of mercury. It also contains lead in some components. Disposal of these materials may be regulated in your community due to environmental considerations.

For disposal or recycling information please contact your local authorities, or the Electronics Industries Alliance:

<<http://www.eiae.org>>

Find the model number and serial number on either the back or bottom of the unit. Please record them in the space below and retain this booklet as a permanent record of your purchase to help with identification in case of theft.

MODEL NUMBER	<div style="text-align: center; margin-bottom: 5px;">CQ-HX1083U</div> <div style="text-align: center;">CQ-HR1003U</div>
SERIAL NUMBER	
DATE PURCHASED	
FROM	

Consignes de sécurité

MISE EN GARDE:

POUR RÉDUIRE LES RISQUES D'INCENDIE OU D'ÉLECTROCUTION, N'EXPOSEZ PAS CET APPAREIL À LA PLUIE OU À L'HUMIDITÉ.

AFIN DE PRÉVENIR TOUT RISQUE D'INCENDIE OU D'INTERFÉRENCES, UTILISER UNIQUEMENT LES COMPOSANTS FOURNIS.

ATTENTION:

CET APPAREIL EST UN PRODUIT LASER DE LA CLASSE I.

L'UTILISATION DE COMMANDES OU RÉGLAGES OU L'EXÉCUTION D'OPÉRATIONS AUTRES QUE CELLES QUI SONT INDIQUÉES DANS CE DOCUMENT PEUVENT RÉSULTER EN UNE EXPOSITION À UN RAYONNEMENT DANGEREUX.

N'OUVREZ PAS LES COUVERCLES ET N'ESSEYEZ PAS D'EFFECTUER VOUS-MÊME DES RÉPARATIONS. ADRESSEZ-VOUS À UN PERSONNEL QUALIFIÉ POUR TOUTE RÉPARATION.

Información para su seguridad

ADVERTENCIA:

PARA REDUCIR EL RIESGO DE INCENDIOS O SACUDIDAS ELÉCTRICAS, NO EXPONGA ESTE PRODUCTO A LA LLUVIA NI A LA HUMEDAD.

PARA REDUCIR EL RIESGO DE INCENDIOS O SACUDIDAS ELÉCTRICAS, Y PARA EVITAR LAS INTERFERENCIAS MOLESTAS, UTILICE SOLAMENTE LOS COMPONENTES INCLUIDOS.

PRECAUCIÓN:

ÉSTE ES UN PRODUCTO LÁSER DE LA CLASE I.

LA UTILIZACIÓN DE CONTROLES, EL HACER AJUSTES O EL SEGUIR PROCEDIMIENTOS DISTINTOS DE LOS ESPECIFICADOS EN ESTE MANUAL PODRÍA CAUSAR UNA EXPOSICIÓN PELIGROSA A LA RADIACIÓN.

NO ABRA LAS CUBIERTAS NI HAGA REPARACIONES USTED MISMO. SOLICITE LOS TRABAJOS DE SERVICIO AL PERSONAL CALIFICADO.

Il est recommandé de noter, dans l'espace prévu ci-dessous, les numéros de modèle et de série inscrits soit à l'arrière soit sous le fond de l'appareil, et de conserver ce manuel comme mémorandum de l'achat afin de permettre l'identification de l'appareil en cas de vol.

NUMÉRO DE MODÈLE CQ-HX1083U
CQ-HR1003U

NUMÉRO DE SÉRIE _____

DATE DE L'ACHAT _____

VENDEUR _____

Busque el número del modelo y el número de serie ya sea en la parte trasera o en el fondo de la unidad. Sírvase anotar dichos números en el espacio siguiente, y mantenga este librete como una anotación permanente de su compra para ayudar en la identificación en el caso de robo.

NÚMERO DEL MODELO CQ-HX1083U
CQ-HR1003U

NÚMERO DE SERIE _____

FECHA DE COMPRA _____

NOMBRE DE LA TIENDA _____

Panasonic welcomes you to our ever growing family of electronic product owners. We know that this product will bring you many hours of enjoyment. Our reputation is built on precise electronic and mechanical engineering, manufactured with

carefully selected components and assembled by people who take pride in their work. Once you discover the quality, reliability, and value we have built into this product, you too will be proud to be a member of our family.

Use this Product Safely

When Driving

Keep the volume level low enough to be aware of road and traffic conditions.

When Washing Your Car

Do not expose the product, including the speakers and CDs, to water or excessive moisture. This could cause electrical shorts, fire, or other damage.

When Parked

Parking in direct sunlight can produce very high temperatures inside your car. Give the interior a chance to cool down before switching the unit on.

Use the Proper Power Supply

This product is designed to operate with a 12 V DC, negative ground battery system (the normal system in a North American car).

Disc Mechanism

Do not insert coins or any small objects. Keep screwdrivers and other metallic objects away from the disc mechanism and disc.

Use Authorized Servicenters

Do not attempt to disassemble or adjust this precision product. Please refer to the Servicenter list including with this product for service assistance.

For Installation

This product should be installed in a horizontal position with the front end up at a convenient angle, but not more than 30°.

Note:

- The preset memory is cleared to return to the original factory setting when the power connector or battery is disconnected.

Before Reading these Instructions

- This operating instruction manual is for 2 models; CQ-HX1083U and CQ-HR1003U. All illustrations throughout this manual represent model CQ-HX1083U

unless otherwise specified. The following table describes the differences between 2 models.

Features	Models	CQ-HX1083U	CQ-HR1003U
MP3/WMA playback		Yes	None

CQ-HX1083U Indicates features applicable to CQ-HX1083U only.

CQ-HR1003U Indicates features applicable to CQ-HR1003U only.



This can only be controlled through the main unit.



This can only be controlled through the remote control unit.

Operations with neither mark can be performed either by the main unit or the remote control unit.

Features

Touch sensor control

Instead of turning a knob or pushing a button to activate or change a setting, simply place your finger lightly on the corresponding area of the panel.

Display color and patterns

You are free to choose whatever color you like to light up the entire display. You can further customize your display with 5 spectrum analyzer patterns.

Double security

Due to original Shutter LCD technology, the panel turns completely black when you turn off the unit. But for perfect security, you can actually remove the entire front panel and take it with you when you leave your car.

CD player

- CD-R/RW playback
- MP3 and WMA playback **CQ-HX1083U**
- Super One-Chip Digital Circuit

Accessories



- Remote control unit (1)

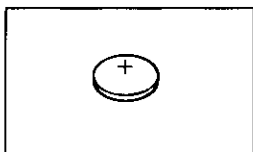

- Lithium battery (CR2025) (1)

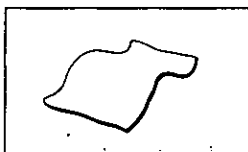

- Wiping cloth for the touch panel (1)

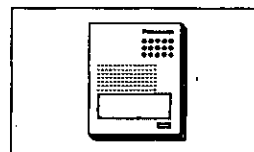

- Operating instructions (1)

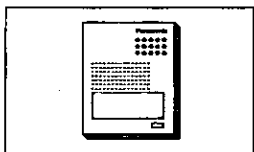

- Operating guide for Sirius (1)

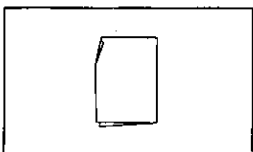

- Operation guide (1)

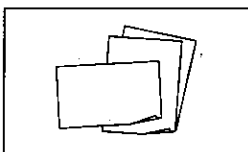

- Warranty card, etc.

- Installation hardware (screws, power connector, etc.) (page 64)

Note:

- Be careful not to lose the included operation guide, which you may need when operating the unit. Store it in a location such as one of the door pockets in your car.

To Operate this Unit

Touch Panel

Power on

Preparation:

Turn your car's ignition key to ACC or ON position.

On the main unit:

Press the center of the touch panel.

Power off (demonstration display*)

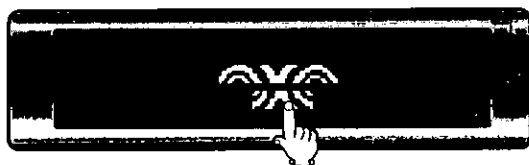

Power on (radio mode)



* When you use this unit for the first time or you select "DEMO" of display setting (page 54), the demonstration display appears.

Note:

- The power can be turned on by pressing any part of the touch panel.

On the remote control unit:

Press [PWR] (SOURCE).

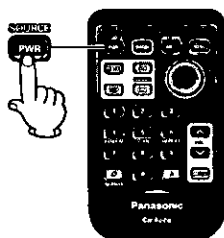

Power off

On the main unit:

Press and hold **SOURCE/POWER OFF** (source display) for more than 1 second.

Power on (Example: radio mode)



SOURCE/POWER OFF

Power off (black display*)



* security system based on LCD system (black display)
The display are no longer visible while the power is off.

Note:

- After turning the power on for the first time after purchasing this unit, the display when the power is off will always be a black display, unless the display setting (page 54) is changed.
- The clock display or the demonstration display can be shown on the screen when the power is off. (page 54)

On the remote control unit:

Press and hold [SOURCE] again for more than 1 second.

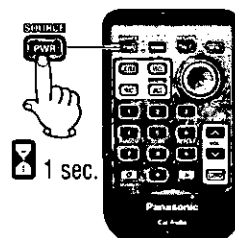

Changes the Mode

On the main unit:

Press **SOURCE** (source display) to change the source.

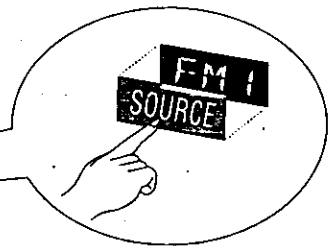

Radio mode (page 34)

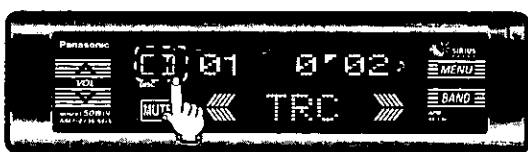

CD/MP3/WMA mode (page 36)

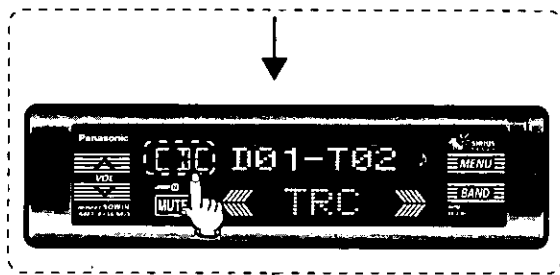

CD changer mode (page 44)
(When a CD changer is connected.)



AUX-IN mode

On the remote control unit:

Press **[SOURCE]** to change the source.

To Operate this Unit (Continued)

Menu settings

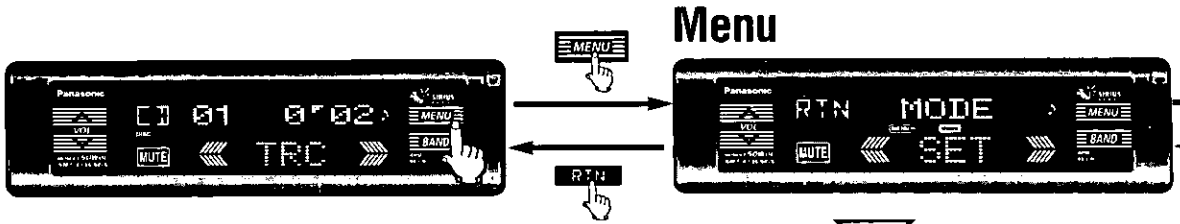

*1

In the case of the CD or CD changer mode, each detailed setting can be set individually. This kind of mode setting is not available for the radio mode or the AUX IN mode.

EMPTY

Displays when not have any menu settings. Radio and AUX-IN mode do not have any menu settings.

*2

CQ-HX1083U

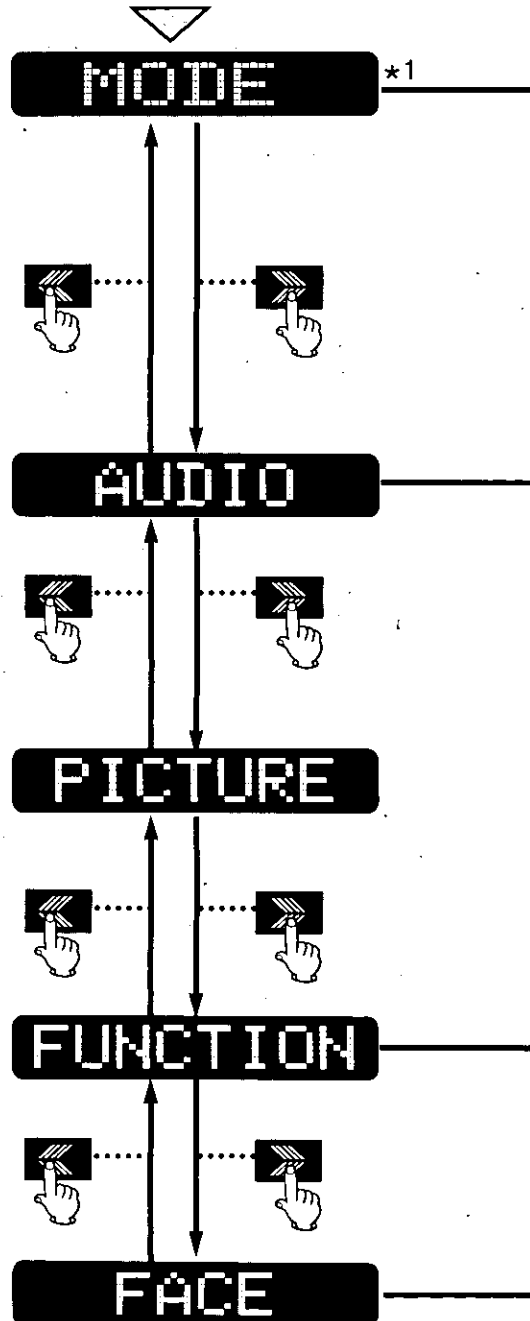

SET :Determines an operation or item.

RTN :Returns to the previous display.

Submenu

Set

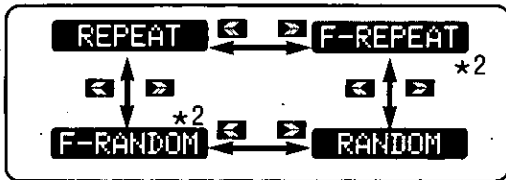
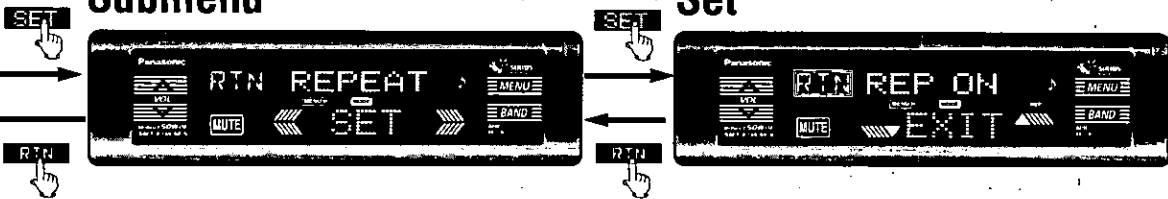

CD (MP3/WMA) player mode settings (page 42)

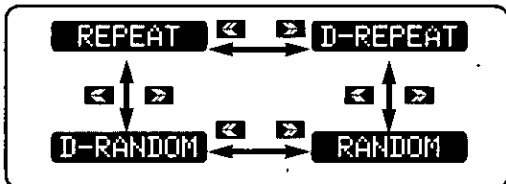

CD changer control mode settings (page 46)

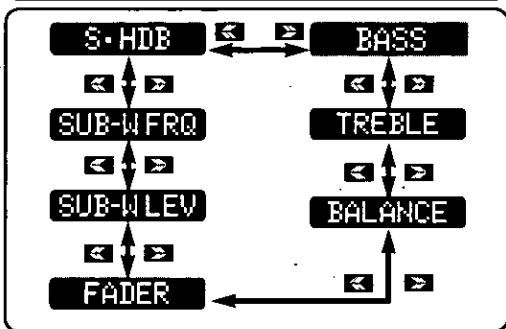

Audio settings (page 50)

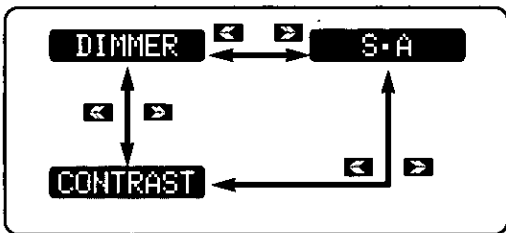

Picture settings (page 52)

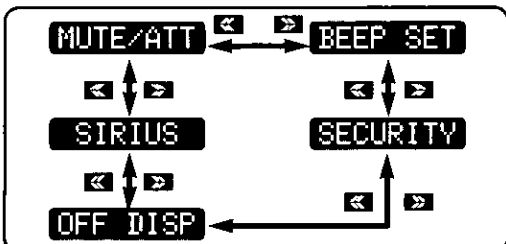

Function settings (page 54)



Front panel settings (page 48)

Contents

Safety Information	Page 2
Use this Product Safely	4
Before Reading these Instructions	4
Features	5
Accessories	5
<hr/>	
<input type="checkbox"/> To Operate this Unit	6
Touch panel	
<hr/>	
<input type="checkbox"/> Remote Control Unit Preparation	28
Battery installation, battery notes	
<hr/>	
<input type="checkbox"/> Name of Controls Functions	29
Remote control unit, front panel, display	
<hr/>	
<input type="checkbox"/> General	32
Power, source, volume, mute/attenuation, S-HDB (Super High Definition Bass)	
<hr/>	
<input type="checkbox"/> Clock Set	33
Time reset	
<hr/>	
<input type="checkbox"/> Radio	34
Radio mode, band, tuning, display change, preset station setting, manual preset memory, auto preset memory (APM), preset station calling	
<hr/>	
<input type="checkbox"/> CD (MP3/WMA) Player	36
Listening to a CD (MP3/WMA), open the front panel, insert the disc, stop and eject the disc, track (file) selection, fast forward/fast reverse, pause, folder selection, display change, text scroll, scan play, folder scan play, direct track (file) selection, direct folder selection, notes on MP3/WMA, repeat play/random play	
<hr/>	
<input type="checkbox"/> CD Changer Control	44
CD changer mode, disc selection, track selection, fast forward/fast reverse, direct disc selection, scan play, disc scan play, display change, using two changers (dual changers), repeat play/random play	

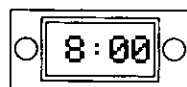

<input type="checkbox"/> Front Panel Setting [FACE]	48
Color change, direct operation	
<input type="checkbox"/> Audio Settings [AUDIO]	50
S-HDB (Super High Definition Bass), bass and treble, balance and fader, subwoofer level, subwoofer low pass filter, direct operation	
<input type="checkbox"/> Picture (Display) Settings [PICTURE]	52
Dimmer (display brightness setting range), Spectrum Analyzer (S-A) display pattern, contrast, direct operation	
<input type="checkbox"/> Function Settings [FUNCTION]	54
Mute/attenuation, button operation sound, security function, display setting, excluding Sirius from source selection	
<input type="checkbox"/> Troubleshooting	56
Preliminary steps, if you suspect something wrong, troubleshooting tips, error display messages, if the unit does not operate properly, maintenance, product servicing, replacing the fuse	
<input type="checkbox"/> Maintenance	63
Clean touch panel by wiping lightly with a soft cloth, notes on CD-Rs/RWs, notes on CD/CD media (CD-ROM, CD-R, CD-RW)	
<input type="checkbox"/> Installation Guide	64
Remove the unit	
<input type="checkbox"/> Anti-Theft System	69
Place the removable face plate into case, install removable face plate, security indicator, panel removal alarm	
<input type="checkbox"/> Electrical Connections	70
Caution, wiring diagram, upgrading the system 1, upgrading the system 2	
<input type="checkbox"/> Specifications	74

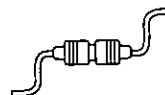
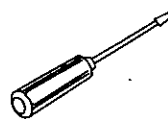
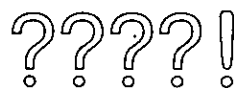
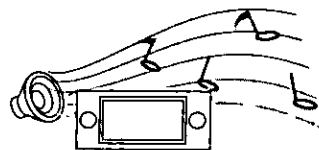

Panasonic est heureuse de vous compter parmi les utilisateurs de ses appareils électroniques. Nous pouvons vous assurer que cet appareil vous procurera de longues heures d'agrément. Notre réputation est fondée sur une ingénierie électronique et mécanique de haute précision, laquelle préside à la fabrication

d'appareils ne comportant que des composants de choix assemblés par un personnel soucieux de la bonne réputation acquise par la qualité de son travail. Après avoir découvert la qualité, la valeur et la fiabilité de cet appareil, vous aussi serez fier d'être un client Panasonic.

Précautions à prendre

Au volant

Réglez le volume à un niveau qui ne risque pas de masquer les bruits ambiants.

Lavage de la voiture

Afin de prévenir tout risque de court-circuit ou d'incendie, n'exposez pas l'équipement, y compris les haut-parleurs et les disques, à l'eau ou à une humidité excessive.

Voiture stationnée

L'habitacle d'une voiture immobile exposée au soleil toutes vitres fermées devient rapidement très chaud. Laisser rafraîchir l'intérieur du véhicule avant d'utiliser l'appareil.

Source d'alimentation

Cet appareil est conçu pour fonctionner sur un système d'alimentation avec batterie de 12 V à masse négative (système standard sur les voitures de construction nord-américaine).

Mécanisme de disque

N'insérez pas de pièces de monnaie ou de petits objets. Gardez les tournevis et autres objets métalliques à l'écart du mécanisme de disque et du disque.

Réparation

Ne tentez pas de démonter ou d'ajuster l'appareil vous-même. Veuillez vous référer à la liste des centres de service fournie avec cet appareil pour contacter le service d'assistance.

Installation

L'appareil doit être installé en position horizontale avec son extrémité avant inclinée vers le haut à un angle commode, mais ne dépassant pas 30°.

Remarque:

- La mémoire de présintonisation est effacée et les réglages d'usine sont rétablis lorsque l'on débranche le connecteur d'alimentation ou la batterie.

Avant de lire ce manuel d'instructions

• Le présent manuel d'instructions s'applique aux 2 modèles CQ-HX1083U et CQ-HR1003U. Sauf spécification contraire, toutes les illustrations présentées

dans ce manuel sont celles du modèle CQ-HX1083U. Les différences entre les 2 modèles sont indiquées dans le tableau suivant.

Caractéristiques	Modèles	CQ-HX1083U	CQ-HR1003U
Lecture des données MP3/WMA		Oui	Aucun

CQ-HX1083U

Indique les caractéristiques qui s'appliquent au modèle CQ-HX1083U.

CQ-HR1003U

Indique les caractéristiques qui s'appliquent au modèle CQ-HR1003U.



Signifie que la commande doit être effectuée directement sur l'appareil.



Signifie que la commande doit être effectuée au moyen de la télécommande.

Les opérations qui ne comportent aucun de ces symboles peuvent s'effectuer directement sur l'appareil ou au moyen de la télécommande.

Caractéristiques

Commande par capteur tactile

Plutôt que de tourner un bouton ou d'appuyer sur une touche pour activer ou modifier un paramètre, il suffit de poser légèrement le doigt sur la partie correspondante du panneau.

Couleur d'affichage et motifs

Vous êtes libre de choisir la couleur qui vous plaît pour éclairer tout l'afficheur. Vous pouvez personnaliser encore davantage l'afficheur au moyen de 5 motifs d'analyseur de spectre.

Double sécurité

Grâce à un circuit original de fermeture de l'écran à cristaux liquides, le panneau devient parfaitement noir lorsque vous mettez l'appareil hors tension. Par mesure de sécurité totale, vous pouvez toutefois retirer le panneau avant entier et l'apporter avec vous lorsque vous quittez la voiture.

Lecteur CD

- Lecture CD-R/RW
- Lecture MP3 et WMA **CQ-HX1083U**
- Super circuit numérique monopuce

Accessoires



- Télécommande (1)

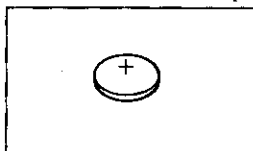

- Pile au lithium (CR2025) (1)

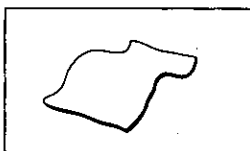

- Chiffon pour essuyer le panneau tactile (1)

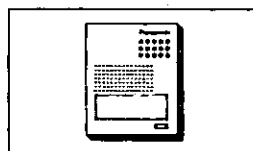

- Manuel d'instructions (1)

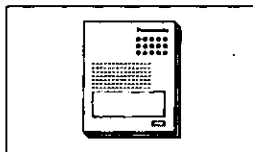

- Guide d'utilisation de Sirius (1)

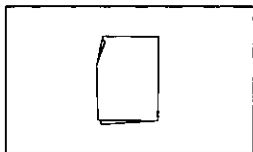

- Guide d'utilisation (1)

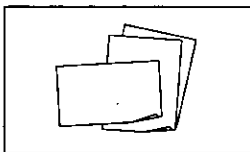

- Carte de garantie, etc.

- Quincaillerie pour l'installation (vis, connecteur d'alimentation, etc.) (page 112)

Remarque:

- Prenez garde d'égarer le guide d'utilisation fourni. Vous en aurez peut-être besoin plus tard pour utiliser l'appareil. Rangez-le dans un endroit pratique, comme par exemple une des pochettes de portière de la voiture.

Pour utiliser cet appareil

Panneau tactile

Mise sous tension

Préparation:

Tournez la clé de contact du véhicule sur la position ACC ou ON.

Sur l'appareil principal:

Appuyez au centre du panneau tactile.

Hors tension (affichage de démonstration*)



Sous tension (mode radio)



* Lorsque vous utilisez l'appareil pour la première fois ou réglez l'afficheur sur <<DEMO>> (page 102), l'écran de démonstration apparaît.

Remarque:

- La pression sur n'importe quelle partie du panneau tactile permet de mettre l'appareil sous tension.

Sur la télécommande:

Appuyez sur [PWR] (SOURCE).



Hors tension

Sur l'appareil principal:

Maintenez enfoncé **SOURCE/POWER OFF** (affichage de la source) pendant plus de 1 seconde.

Sous tension (Exemple: mode radio)



SOURCE/POWER OFF

Hors tension (affichage noir*)

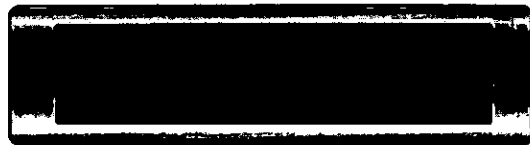

* dispositif de sécurité basé sur le système LCD (affichage noir)

Les affichages ne sont plus visibles lorsque l'appareil est hors tension.

Remarques:

- Dès la première mise sous tension de l'appareil après l'avoir acheté, l'écran sera toujours noir lorsque vous le mettez hors tension, jusqu'à ce que vous modifiez les paramètres de l'afficheur (page 102).
- Vous pouvez afficher l'horloge ou un écran de démonstration lorsque l'appareil est hors tension. (page 102)

Sur la télécommande:

Appuyez de nouveau et maintenez enfoncé [SOURCE] pendant plus de 1 seconde.



☐ Changement de mode

Sur l'appareil principal:

Appuyez sur **SOURCE** (affichage de la source) pour changer de source.

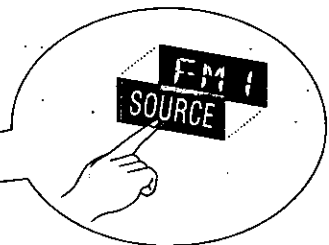

Mode radio (page 82)



Mode CD/MP3/WMA (page 84)



Mode de changeur CD (page 92)
(Lorsqu'un changeur CD est raccordé.)



Mode AUX-IN (entrée auxiliaire)

Sur la télécommande:

Appuyez sur **[SOURCE]** pour changer de source.

Pour utiliser cet appareil (suite)

☐ Réglages de menu

FRANÇAIS

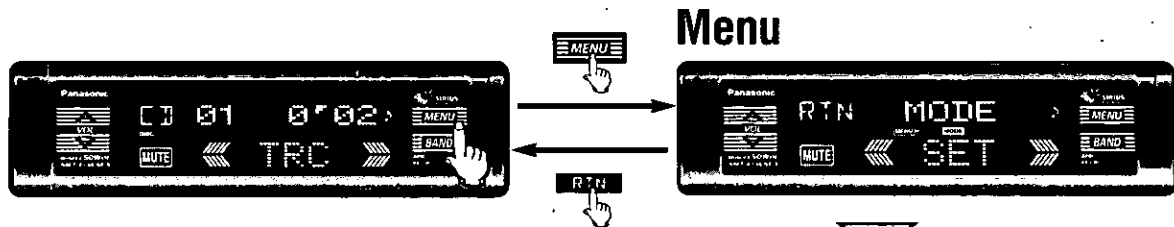

*1

En mode CD ou changeur CD, chacun des paramètres détaillés peut être réglé individuellement. Ce type de réglage de mode n'est pas disponible en mode radio ou en mode AUX IN (entrée auxiliaire).

EMPTY

S'affiche lorsqu'il n'y a aucun réglage de menu. La radio et le mode AUX-IN n'ont aucun réglage de menu.

*2

CQ-HX1083U

Menu

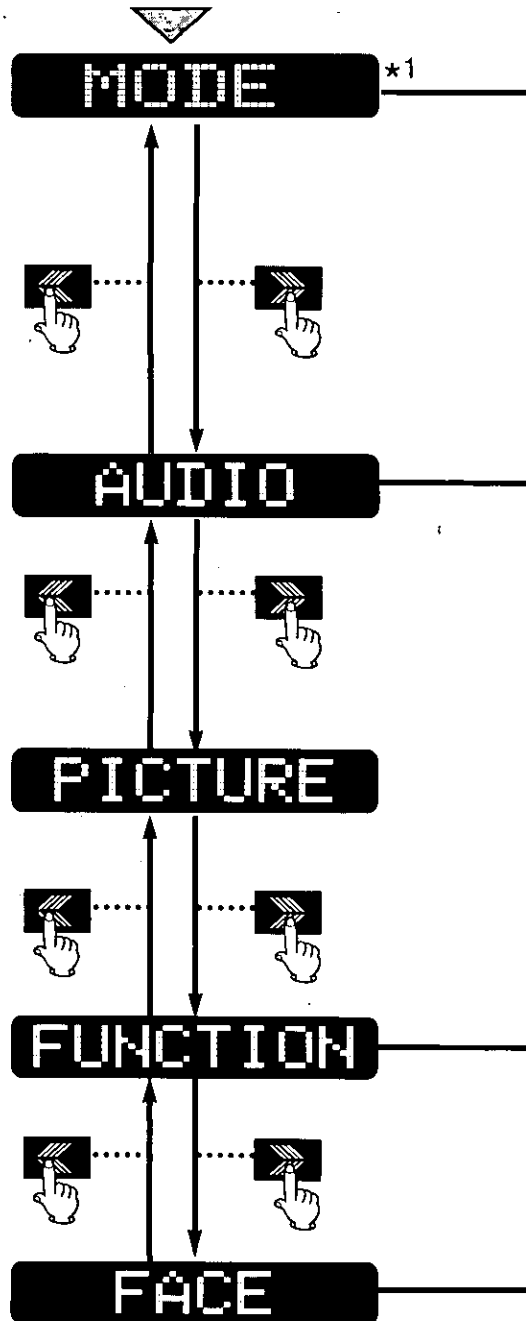

SET : Valide une opération ou une option.

RTN : Retour à l'affichage précédent.

Menu secondaire

Réglage

SET

RTN

SET

RTN

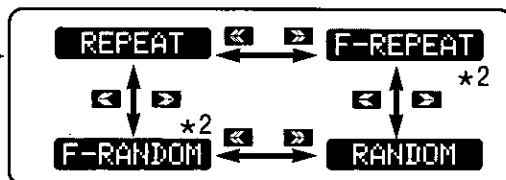

Réglage du mode de lecteur CD (MP3/WMA) (page 90)

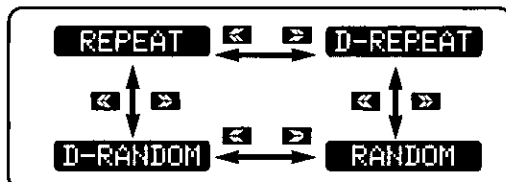

Réglage du mode de commande de changeur CD (page 94)

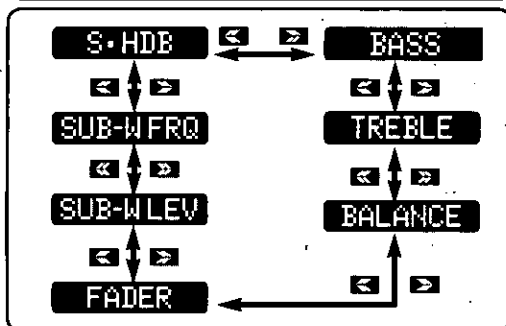

Réglages audio (page 98)

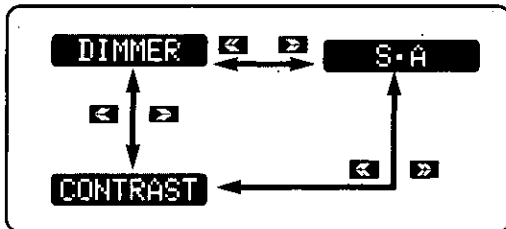

Réglages d'image (page 100)

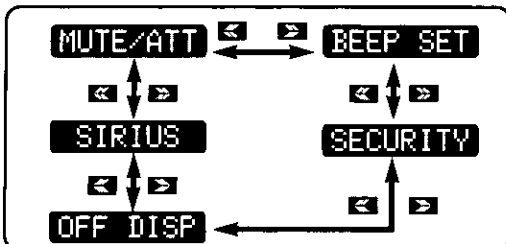

Réglage de fonction (page 102)



Réglages du panneau avant (page 96)

Table des matières

Consignes de sécurité	Page 3
Précautions à prendre	12
Avant de lire ce manuel d'instructions	12
Caractéristiques	13
Accessoires	13
<input type="checkbox"/> Pour utiliser cet appareil	14
Panneau tactile	
<input type="checkbox"/> Préparation de la télécommande	76
Installation de la pile, remarques sur la pile	
<input type="checkbox"/> Noms des fonctions de commande	77
Sur la télécommande, appareil principal et panneau tactile, affichage	
<input type="checkbox"/> Généralités	80
Alimentation, source, volume, coupure du son/atténuation, S-HDB (graves à définition supérieure)	
<input type="checkbox"/> Réglage de l'horloge	81
Pour ajuster l'heure à nouveau	
<input type="checkbox"/> Radio	82
Mode radio, bande, syntonisation, changement d'affichage, réglage des stations présyntonisées, présyntonisation manuelle, présyntonisation automatique (APM), appel de station présyntonisée	
<input type="checkbox"/> Lecteur CD (MP3/WMA)	84
Écoute d'un CD (MP3/WMA), ouvrez le panneau avant, insérez le disque, arrêtez et éjectez le disque, sélection de plage (fichier), avance accélérée/recul accéléré, pause, sélection de dossier, changement d'affichage, défilement du texte, lecture des débuts de plage, lecture des débuts de premier fichier des dossiers, sélection directe de plage (fichier), sélection directe de dossier, remarques sur le format MP3/WMA, lecture répétée/lecture aléatoire	
<input type="checkbox"/> Commande de changeur CD	92
Mode de changeur CD, sélection de disque, sélection de plage, avance accélérée/recul accéléré, sélection directe de disque, lecture des débuts de plage, lecture des débuts de plage des disques, changement d'affichage, utilisation de deux changeurs (double changeur), lecture répétée/lecture aléatoire	

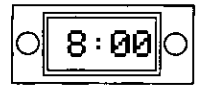
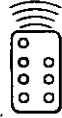

<input type="checkbox"/>	Réglages de panneau avant [FACE]	96
	Changement de couleur, commande directe	
<input type="checkbox"/>	Réglages audio [AUDIO]	98
	S-HDB (graves à définition supérieure), graves et aigus, balance et équilibrage, niveau du haut-parleur d'extrêmes-graves, filtre passe-bas du haut-parleur d'extrêmes-graves, commande directe	
<input type="checkbox"/>	Réglages d'image (affichage) [PICTURE]	100
	Gradateur (plage de réglage de la luminosité d'affichage), type d'affichage d'analyseur de spectre (S.A), contraste, commande directe	
<input type="checkbox"/>	Réglages de fonctions [FUNCTION]	102
	Coupure du son/atténuation, émission de son par les touches, fonction de sécurité, réglage de l'affichage, exclusion Sirius de la sélection de source	
<input type="checkbox"/>	En cas de difficulté	104
	Étapes préliminaires, lorsqu'on soupçonne que quelque chose est défectueux, guide de dépannage, messages d'erreur, si l'appareil ne fonctionne pas correctement, entretien, service après-vente de l'appareil, remplacement d'un fusible	
<input type="checkbox"/>	Entretien	111
	Nettoyez le panneau tactile en l'essuyant légèrement avec un chiffon souple, remarques relatives aux CD-R/RW, remarques relatives aux CD et supports de type CD.(CD-ROM, CD-R, CD-RW)	
<input type="checkbox"/>	Guide d'installation	112
	Pour retirer l'appareil	
<input type="checkbox"/>	Système antiviol	117
	Mettre le panneau avant amovible dans l'étui, installer le panneau avant amovible, voyant du système de sécurité, alarme de retrait du panneau	
<input type="checkbox"/>	Branchements électriques	118
	Précaution, schéma de câblage, mise à niveau du système 1, mise à niveau du système 2	
<input type="checkbox"/>	Données techniques	122

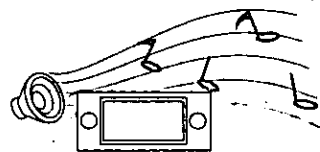

?????

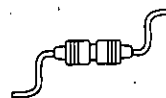
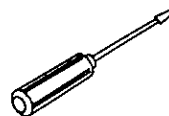

Panasonic le da la bienvenida a la familia constantemente en aumento de poseedores de productos electrónicos. Nos esforzamos en proporcionarle las ventajas de la ingeniería mecánica y electrónica de precisión, de una fabricación con componentes cuidadosamente seleccionados, y de un montaje

realizado por personas orgullosas de la reputación que su trabajo ha cimentado para nuestra empresa. Estamos seguros de que este producto le proporcionará muchas horas de distracción y, una vez comprobada la calidad, el valor y la fiabilidad incorporados, usted también se sentirá orgulloso de pertenecer a nuestra familia.

Uso de este equipo con seguridad

Quando conduzca

Mantenga el nivel del volumen suficientemente bajo para estar atento a la carretera y a las condiciones del tráfico.

Quando lave el automóvil

No exponga el equipo, incluyendo los altavoces y los CDs, al agua o a una humedad excesiva. Esto puede causar cortocircuitos eléctricos, incendios u otros daños.

Quando esté estacionado

El estacionamiento a la luz solar directa puede producir temperaturas muy altas en el interior de su vehículo. Procure enfriar el interior antes de encender la unidad.

Uso de la alimentación apropiada

Este equipo ha sido diseñado para funcionar con un sistema de batería de 12 V con negativo a masa (el sistema normal en un vehículo norteamericano).

Mecanismo de disco

No inserte monedas ni ningún objeto pequeño. Mantenga los destornilladores u otros objetos metálicos apartados del mecanismo de disco y del disco.

Uso de los centros de servicio autorizados

No intente desmontar ni ajustar este equipo de precisión. Consulte la lista de centros de servicio incluidos con este producto para acudir a ellos cuando sea necesario.

Instalación

La unidad deberá instalarse en posición horizontal, con el extremo delantero hacia arriba formando un ángulo conveniente, pero con no más de 30°.

Nota:

- La memoria de presintonización se borra para volver al ajuste original de fábrica cuando el conector de alimentación o la batería están desconectados.

Antes de leer estas instrucciones

- Este manual de instrucciones es para 2 modelos: CQ-HX1083U y CQ-HR1003U. Todas las ilustraciones de este manual representan el modelo CQ-HX1083U,

a menos que se especifique otra cosa. El siguiente cuadro describe las diferencias entre los 2 modelos.

Características	Modelos	CQ-HX1083U	CQ-HR1003U
Reproducción de datos MP3/WMA		Sí	Ninguna

CQ-HX1083U Indica características aplicables CQ-HX1083U.

CQ-HR1003U Indica características aplicables CQ-HR1003U.

 Sólo se puede controlar mediante la unidad principal.

 Sólo se puede controlar mediante el control remoto.

Las operaciones que no tengan ninguna de estas dos marcas pueden activarse con la unidad principal o con el control remoto.

Características

Control del sensor táctil

En lugar de girar un mando o presionar un botón para activar o modificar una configuración, simplemente ponga el dedo suavemente sobre la zona correspondiente del panel.

Colores y diseños de la pantalla

Usted puede elegir el color que más le guste para iluminar la pantalla entera. Además puede personalizar su pantalla con 5 diseños distintos de analizador de espectro.

Seguridad redoblada

Gracias a la tecnología original de obturador de la pantalla de cristal líquido, el panel se torna completamente negro cuando se apaga la unidad. Pero para una seguridad perfecta, usted puede sacar el panel delantero entero y llevárselo consigo al abandonar el vehículo.

Reproductor de CD

- Reproducción de CD-R/RW
- Reproducción de MP3 y WMA **CQ-HX1083U**
- Supercircuito digital de un chip

Accesorios



- Unidad del controlador remoto (1)

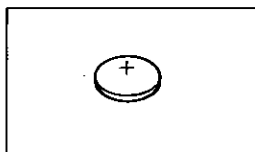

- Pila de litio (CR2025) (1)

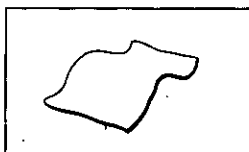

- Trapo de limpieza para el panel táctil (1)

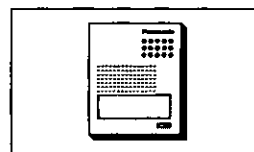

- Manual de instrucciones (1)

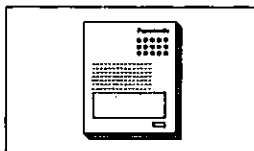

- Guía de manejo de Sirius (1)

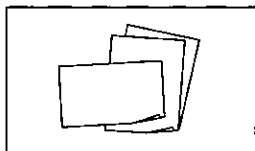

- Tarjeta de garantía, etc.

- Accesorios suministrados (tornillos, conector de alimentación, etc.) (página 160)

Nota:

- Tenga cuidado de no perder la guía de manejo incluida, porque la necesitará a la hora de operar la unidad. Guárdela en un lugar conveniente, como por ejemplo el receptáculo de las puertas del vehículo.

Para utilizar esta unidad

Panel táctil

Encendido

Preparación:

Gire la llave del encendido de su automóvil a las posición ACC u ON.

En la unidad principal:

Presione el centro del panel táctil.

Apagado (visualización de demostración*)



Encendido (modo de radio)



*Cuando utiliza esta unidad por primera vez o cuando selecciona "DEMO" en la configuración de pantalla (página 150), aparece la pantalla de demostración.

Nota:

- Se puede encender la unidad presionando cualquier punto del panel táctil.

En el control remoto:

Presione [PWR] (SOURCE).

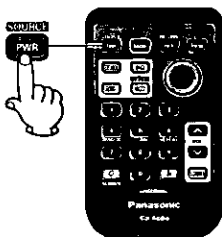

Apagado

En la unidad principal:

Mantenga presionado **SOURCE/POWER OFF** (pantalla de fuente) durante más de 1 segundo.

Encendido (Ejemplo: modo de radio)



SOURCE/POWER OFF

Apagado (pantalla en negro*)

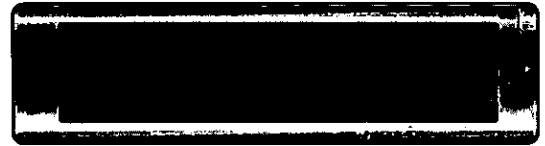

*sistema de seguridad basado en el sistema LCD (pantalla en negro)

La pantalla ya no se puede ver cuando se apaga la unidad.

Nota:

- Una vez que se enciende la unidad por primera vez después de adquirirla, la pantalla se verá siempre negra al apagar la unidad, a no ser que se cambie la configuración de la pantalla (página 150).
- La pantalla de reloj o la pantalla de demostración pueden mostrarse cuando la unidad está apagada (página 150).

En el control remoto:

Mantenga presionado [SOURCE] otra vez durante más de 1 segundo.

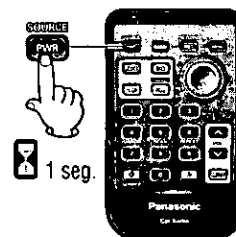

❑ Cambia el modo

En la unidad principal:

Presione **[SOURCE]** (pantalla de fuente) para cambiar la fuente.

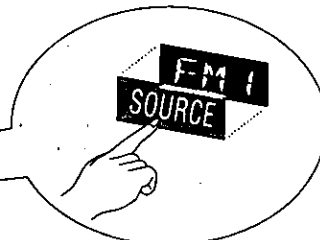

Modo de radio (página 130)



Modo de CD/MP3/WMA (página 132)

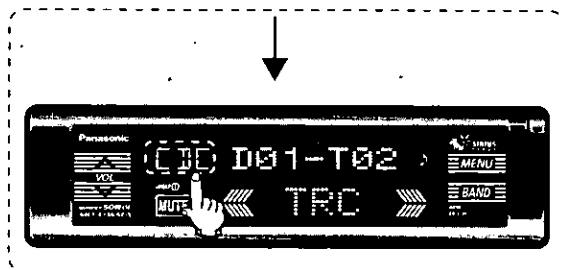

Modo de cambiador de CD (página 140)
(Cuando está conectado un cambiador de CD.)



Modo AUX-IN

En el control remoto:

Presione **[SOURCE]** para cambiar la fuente.

Para utilizar esta unidad (continuación)

☐ Ajustes de menú

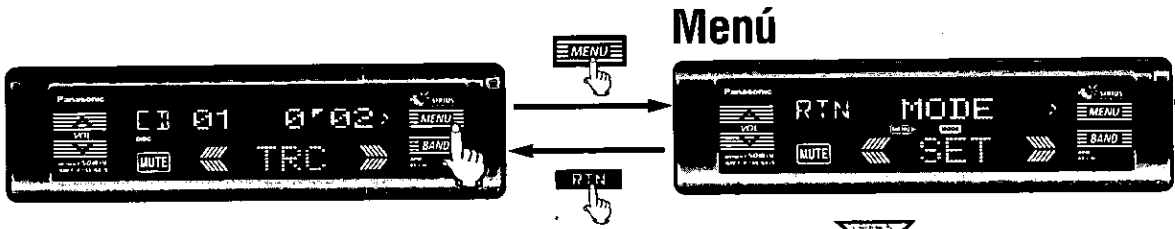

ESPAÑOL

*1

En el caso del modo CD o cambiador de CD, cada configuración detallada se puede ajustar individualmente. Este tipo de configuración de modo no está disponible para el modo de radio o el modo AUX IN.

EMPTY

Se visualiza cuando no existe ningún ajuste de menú. Los modos de radio y AUX-IN no tienen ningún ajuste de menú.

*2

CQ-HX1083U

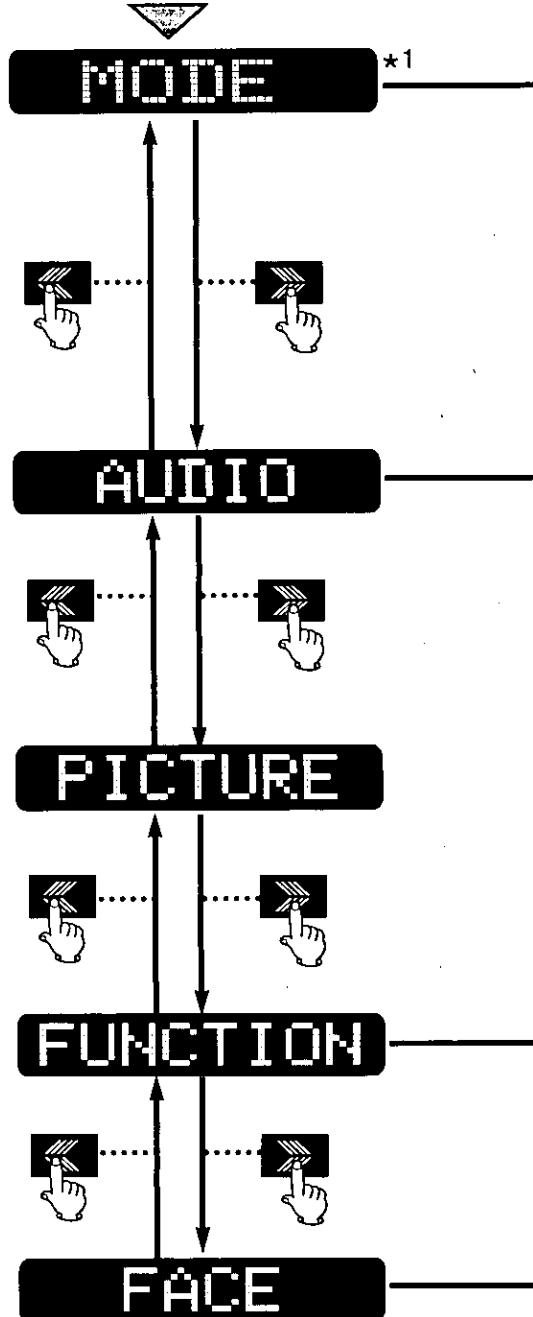

SET :Determina una operación o elemento.

RTN :Retorna a la visualización previa.

Submenú

Ajuste

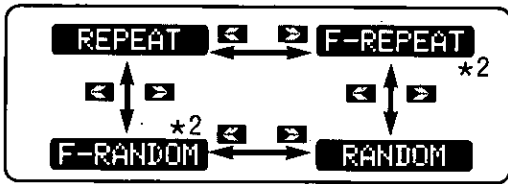
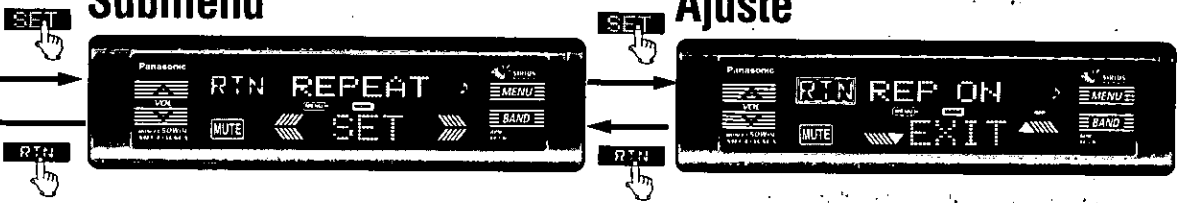

Configuración del modo de reproductor de CD (MP3/WMA) (página 138)

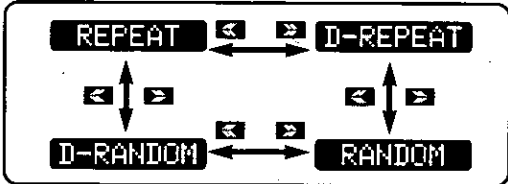

Configuración del modo de control del cambiador de CD (página 142)

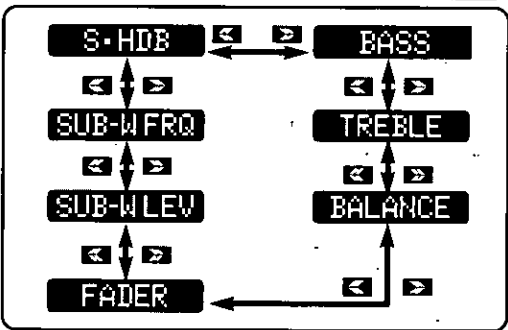

Ajustes de sonido (página 146)

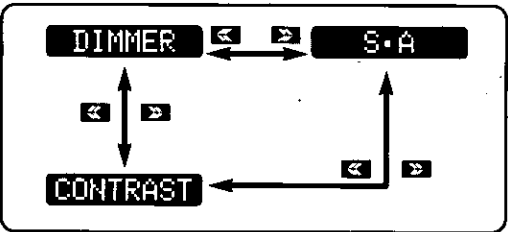

Ajustes de imagen (página 148)

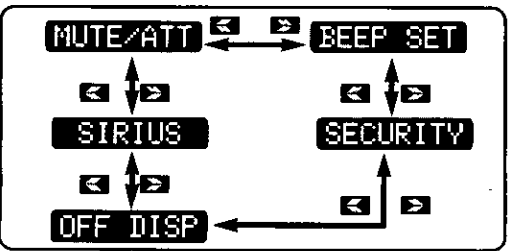

Ajustes de funciones (página 150)



Ajustes de panel frontal (página 144)

ESPAÑOL

Índice

Información para su seguridad	Página 3
Uso de este equipo con seguridad	20
Antes de leer estas instrucciones	20
Características	21
Accesorios	21
<input type="checkbox"/> Para utilizar esta unidad	22
Panel táctil	
<input type="checkbox"/> Preparación del controlador remoto	124
Sustitución de la pila, notas sobre la pila	
<input type="checkbox"/> Nombre de los controles y funciones	125
Control remoto, panel frontal, visualización	
<input type="checkbox"/> Generalidades	128
Alimentación, fuente, volumen, enmudecimiento/atenuación, S-HDB (definición extraordinariamente alta de graves)	
<input type="checkbox"/> Ajuste del reloj	129
Reajuste de hora	
<input type="checkbox"/> Radio	130
Modo de la radio, banda, sintonización, cambio de visualización, ajuste de emisora presintonizada, memoria de presintonización manual, memoria de presintonización automática (APM), llamada a emisoras presintonizadas	
<input type="checkbox"/> Reproductor CD(MP3/WMA)	132
Para escuchar un CD(MP3/WMA), abra el panel delantero, inserte el disco, pare y expulse el disco, selección de pista (archivo), avance rápido/retroceso rápido, pausa, selección de carpeta, cambio de visualización, desplazamiento de texto, reproducción con exploración, reproducción con exploración de carpeta, selección directa de pista (archivo), selección directa de carpeta, notas sobre MP3/WMA, repetición de reproducción/reproducción aleatoria	
<input type="checkbox"/> Control del cambiador de CD	140
Modo de cambiador de CD, selección de disco, selección de pista, avance rápido/retroceso rápido, selección directa de disco, reproducción con exploración, reproducción con exploración de disco, cambio de visualización, utilización de dos cambiadores (cambiadores dobles), repetición de reproducción/reproducción aleatoria	

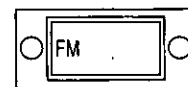
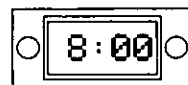

<input type="checkbox"/>	Ajustes de panel frontal [FACE]	144
	Cambio de color, manejo directo	
<input type="checkbox"/>	Ajustes de sonido [AUDIO]	146
	S-HDB (definición extraordinariamente alta de graves), graves y agudos, equilibrio y desvanecimiento, nivel de altavoz de subgraves, filtro de paso bajo de subgraves, manejo directo	
<input type="checkbox"/>	Ajustes de imagen (visualización) [PICTURE]	148
	Regulador de la intensidad de luz (gama de ajuste de brillo de visualización), patrón de visualización del analizador de espectro (S-A), contraste, manejo directo	
<input type="checkbox"/>	Ajustes de funciones [FUNCTION]	150
	Enmudecimiento/atenuación, botón o sonido de funcionamiento, función de seguridad, ajuste de pantalla, para excluir a Sirius de la selección de fuente	
<input type="checkbox"/>	Solución de problemas	152
	Pasos preliminares, si cree que hay algo que no funciona bien, consejos para localizar y solucionar averías, mensajes de visualización de error, si el aparato no funciona correctamente, mantenimiento, mantenimiento del producto, cómo sustituir el fusible	
<input type="checkbox"/>	Mantenimiento	159
	Limpie el panel táctil frotando suavemente con un trapo suave, notas sobre discos CD-R/RW, notas sobre soportes CD/CD (CD-ROM, CD-R, CD-RW)	
<input type="checkbox"/>	Guía de instalación	160
	Para extraer el aparato	
<input type="checkbox"/>	Sistema antirrobo	165
	Coloque la placa frontal removible en la caja, instale la placa frontal removible, indicador de seguridad, alarma de extracción del panel	
<input type="checkbox"/>	Conexiones eléctricas	166
	Precaución, diagrama del cableado, mejora del sistema 1, mejora del sistema 2	
<input type="checkbox"/>	Especificaciones	170

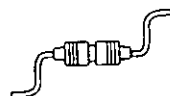
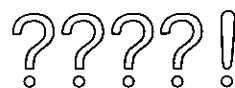
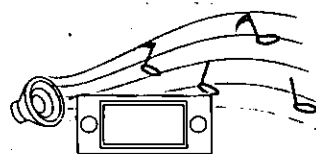

Remote Control Unit Preparation

Battery Installation

- ① **Remove the battery holder.**
Pull the battery holder by the position B while pushing position A in the direction indicated by the arrow.
- ② **Install the battery on the battery holder.**
- ③ **Insert the battery holder back into its original position.**

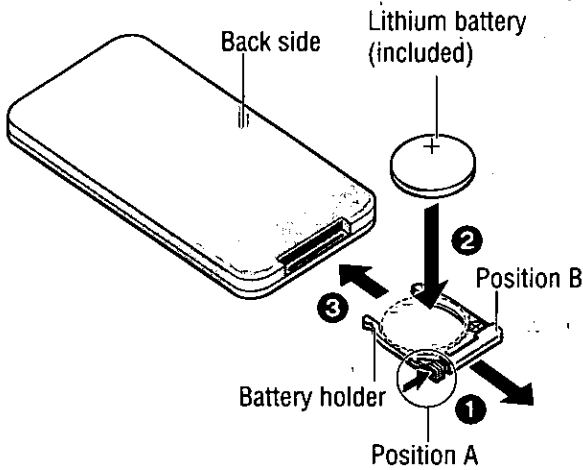

Battery Notes

- Battery type: Panasonic lithium battery (CR2025) (included)
- Battery life: Approximately 6 months with normal use (at room temperature)

Caution:

- Improper use of batteries may cause overheating, an explosion or ignition, resulting in injury or a fire. Battery leakage may damage the unit.
- Remove and dispose of an old battery immediately.
- Do not disassemble or short the battery. Do not throw a battery into a fire.
- Keep batteries away from children to avoid the risk of accidents.
- Be careful to observe proper local disposal rules when you dispose of batteries.

Name of Controls Functions (Remote Control Unit)

Point the remote control unit at the main unit's sensor. (page 30)

SOURCE

PWR

- Switches on/off the power. (page 32)
- Selects a source. (page 32)

BAND

- Selects a band. (page 34)
- Pause CD playing. (page 37)

RETURN

RET

- Returns to the previous display in the menu setting mode. (page 43)

MENU

- Enters the menu setting mode.
- Returns to the regular mode during menu play setting. (page 42)

FACE

- Selects the display color. (page 49)

S/A

- Selects the Spectrum Analyzer display pattern. (page 53)

DISP

- Changes the display. (page 34)
- Adjusts the clock. (page 33)
- Re-scrolls the display. (page 38)

DIMMER

DIM

- Changes the dimmer level. (page 53)

(Hour/minute/preset/folder/disc)

- Selects (vertically) or adjusts an operation or item.
- Adjusts the clock. (page 33)
- Selects the preset number. (page 35)
- Selects the folder. (page 37)
- Selects the disc. (page 44)

(Track/file/tune)

- Selects (horizontally) or adjusts an operation or item.
- Selects or searches frequency/track/file. (page 34)

(Set)

- Determines an operation or item.

NUMBER

- Enters the number input mode. (page 39)

0 to **9**

- Memorizes broadcast stations [1] to [6]. (page 35)
- Selects the preset number. (page 35)
- Selects the track/disc/file/folder. (page 37)

4
RANDOM

- Random play (page 43)
- Disc Random play (page 47)
- Folder Random play (page 43)

5
SCAN

- Scan play (page 38)
- Disc Scan play (page 45)
- Folder Scan play (page 38)

6
REPEAT

- Repeat play (page 43)
- Disc Repeat play (page 47)
- Folder Repeat play (page 43)

VOL

- Adjusts the sound volume. (page 33)

MUTE

- Muting or attenuation. (page 33)

- Sets the Super High Definition Bass sound. (Press and hold for more than 2 seconds.) (page 33)
- Enters the AUDIO menu setting. (Press.) (page 51)

..... **CQ-HX1083U**

Name of Controls Functions (Front Panel)

- The power can be turned on by pressing any part of the touch panel.

Touch panel

- Switches on the power. (page 32)

[MENU]

- Enters the menu setting mode.
- Returns to the regular mode during menu setting.

[OPEN]

- Opens the front panel. (page 36)

Example: CQ-HX1083U

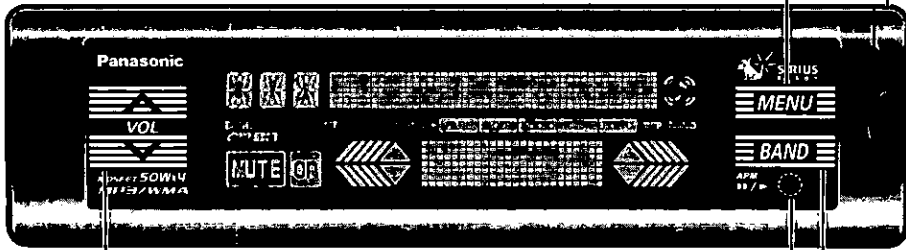

Remote control sensor

[VOL ^ v] (volume)

- Adjusts the sound volume. (page 33)

[BAND] (APM/II/▶)

(Auto Preset Memory/pause)

- Selects a band. (page 34)
- Pauses CD playing. (page 37)
- Sets the auto preset memory (APM) mode (page 35)

Disc slot

- Loading the disc. (page 36)

[▲] (Eject)

- Ejects the disc. (page 36)

[⬆] (release)

- Releases the front panel. (page 68)

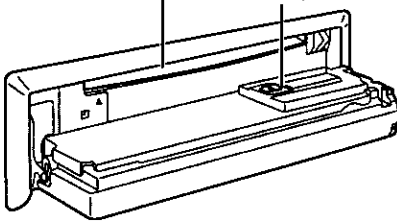

Notes on the touch panel

Before operation

- Clean the surface of the touch panel.



At operation

- Use your fingers only to operate touch the panel



While leaving your car

- Detach the front panel, and keep the panel with the face plate case.

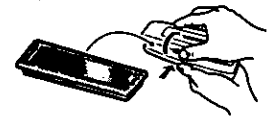

(Display)



..... The display and the touch panel operation overlap in this region.

POWER OFF
SOURCE
RETURN

- Turn off the power.
- Select a source.
- Return to the previous display.

DISPLAY

- Changes the display.
- Adjusts the clock.
- Return to the previous display.
- Re-scrolls

Radio	CD player	CD Changer	Menu
FM1	CD	CDC	RTN
FM2	MP3 player	AUX	
FM3	MP3	AUX	
FM	WMA player		
	WMA		

..... **CQ-HX1083U**

- Enters the **AUDIO** menu setting (page 50)
- Sets the **Super High Definition Bass** sound. (page 33)

- MUTE**
- Muting or attenuation. (page 33)

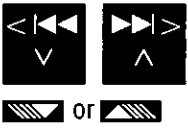
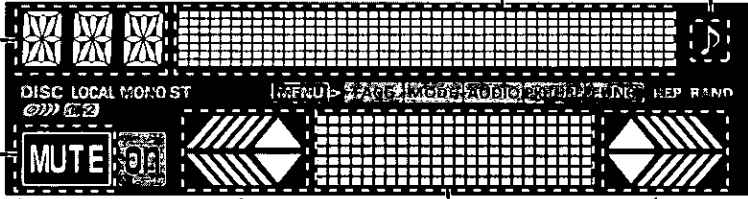

- Selects (vertically) or adjusts an operation or item.
- Adjusts the clock. (page 33)
- Selects a preset memory. (page 35)
- Selects the folder. (page 37)
- Selects the disc. (page 44)

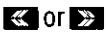

- Selects (horizontally) or adjusts an operation or item.
- Selects or searches frequency/track/file. (page 34)

- **Spectrum Analyzer (S-A) display** (page 52)
- **Clock set** (page 33)
- **Radio mode** (page 34)
- **CD player mode** (page 36)
- **MP3/WMA player mode** (page 36)
- **CD changer control display** (page 44)
- **Menu setting mode**

- Do not press the panel forcefully.
- Do not scratch the panel by fingernails or any hard objects.
- Do not use a pen or other sharp implement to operate the touch panel.
- Do not drop or bump the front panel.

If you do so, you may damage break the glass on the top surface of the touch panel.

General

1 Power

Turn your car's ignition key to ACC or ON position.

ON: Press the touch panel on the main unit.
Press [PWR] on the remote control unit.

OFF: Press and hold [SOURCE] on the main unit again for more than 1 second.

Press and hold [SRC]/[SOURCE] again for more than 1 second on the remote control unit.

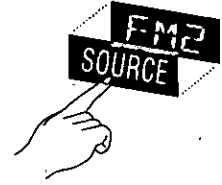

Note:

- After turning off the ignition key, a security message is displayed, and the panel removable alarm that reminds you to take the panel is activated. (When security function is set to on) (page 54)
- The power can be turned on by pressing any part of the front panel.

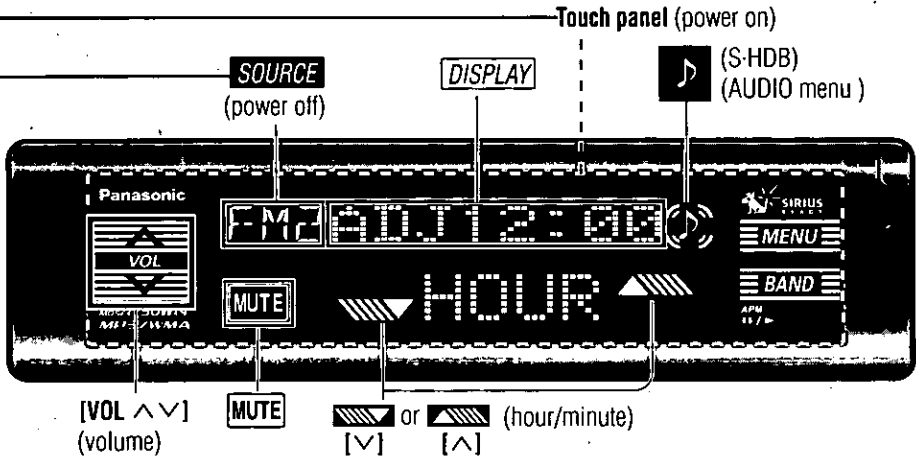

2 Source

Press [SOURCE]/[SOURCE] to change the source.

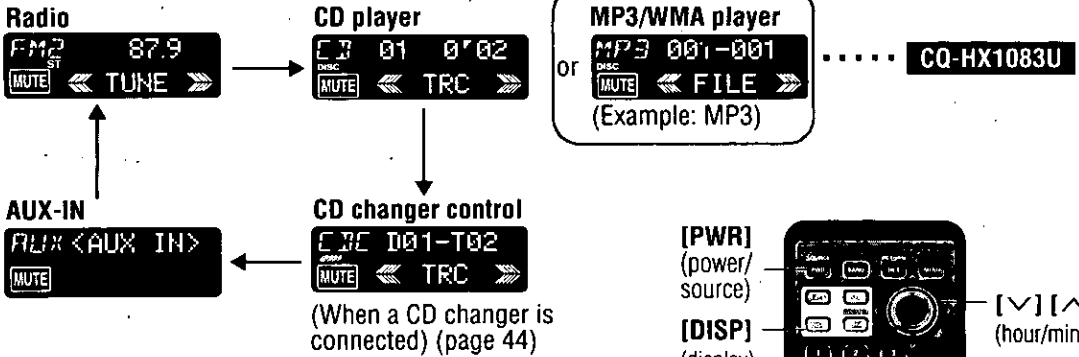

For details on the Sirius mode, refer to the separate operating guide for Sirius.

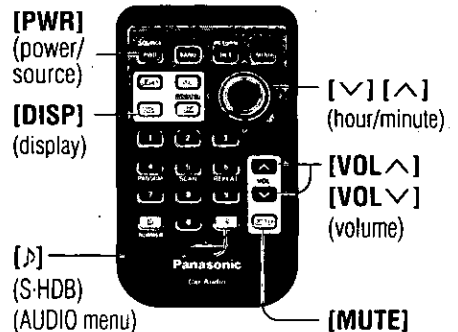

Clock Set

Volume

[VOL ▲]: Up
[VOL ▼]: Down



Setting range: 0 to 40
(Default: 18)

Note:

- The sound level for each source is stored in memory.
(For radio, one volume setting for AM, one volume setting for all FMs)

Mute/Attenuation

ON: Press **[MUTE]** / **[MUTE]**. **[ON]** lights.

OFF: Press **[MUTE]** / **[MUTE]** again.

Decreasing volume range is adjustable by setting.
(page 54)

MUTE No sound.

ATT Decreases the volume by 10 steps.

S-HDB (Super High Definition Bass)

With music genres like rock music, the bass-sound will be more powerful.

Press and hold **[D]** for more than 2 seconds on the main unit.

SHDB OFF S-HDB is non-active. (default)

TIGHT The bass sounds of the speakers are moderately emphasized.

BOOM The bass sounds of the speakers are strongly emphasized.

Note:

- These adjustments can also be performed using the AUDIO menu settings. (page 50)

The 12-hour system is used for the clock.

- 1 Press **[DISPLAY]** / **[DISP]** (display).

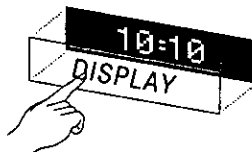

ADJUST

- 2 Press and hold **[DISPLAY]** / **[DISP]** (display) for more than 2 seconds.



(Hours blink.)

- 3 Press **[▼]** or **[▲]** / **[▼]** or **[▲]**.



(Hours set.)

- 4 Press **[DISPLAY]** / **[DISP]** (display).



(Minutes blink.)

- 5 Press **[▼]** or **[▲]** / **[▼]** or **[▲]**.



(Minutes set.)

- 6 Press **[DISPLAY]** / **[DISP]** (display).



(End.)

Note:

- Press and hold **[▼]** or **[▲]** / **[▼]** or **[▲]** to change numbers rapidly.
- You can select the clock display even when the unit is off. (page 54)
- **ADJUST** Displays before adjusting the clock.

Time Reset

- 1 Press and hold **[DISPLAY]** / **[DISP]** (display) for more than 2 seconds.
- 2 Repeat steps 3 to 6 above.

Radio

1 Radio Mode

Press **SOURCE** / [SOURCE] to change to the radio mode.

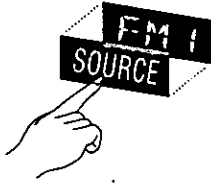

Radio mode display

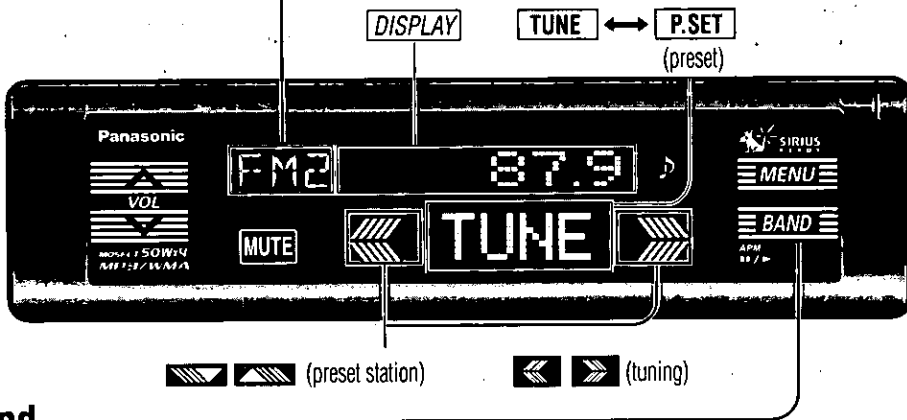
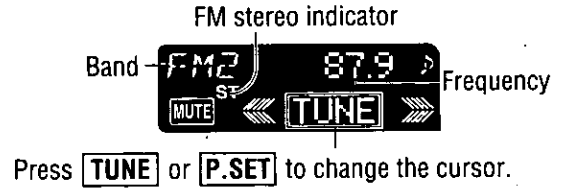

2 Band

Press **BAND**.

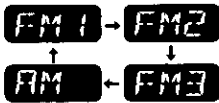

Display Change

Press **DISPLAY** / [DISP] (display).

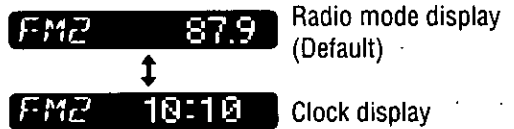

3 Tuning

[>] / **[>]**: Up

[<] / **[<]**: Down

Press and hold **[<]** or **[>]** / **[<]** or **[>]** for more than 0.5 seconds, then release. Seeking will start.

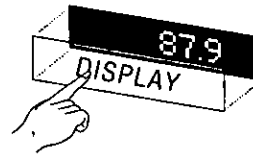

Caution:

- To ensure safety, never attempt to preset stations while you are driving.

Preset Station Setting

- Up to 6 stations each can be saved in the FM1, FM2, FM3 and AM preset station memories.

Manual Preset Memory

Manually save a station in the preset memory.

- 1 Select a band and frequency. (previous page)
- 2 Press and hold **TUNE** or **P.SET** for more than 2 seconds until the preset number blinks.
- 3 Press or / [**∨**] or [**∧**] to select a preset number (1-6).
- 4 Press and hold **P.SET** (preset) for more than 2 seconds to memorize.
 - The display blinks once, and a receiving station is saved in the memory.

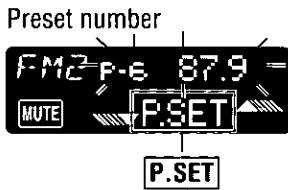

Note:

- Frequency setting can be performed even after selecting a preset number.
- To suspend preset write, press **DISPLAY** / [**DISP**] (display).



- 1 Select a band and frequency. (previous page)
- 2 Press and hold **[1]** to **[6]** for more than 2 seconds to memorize.

Auto Preset Memory (APM)

Automatically save stations with good reception in the preset memory.

- 1 Select a band. (previous page)
- 2 Press and hold **[APM]** for more than 2 seconds.
 - The 6 stations with good reception will be automatically saved in the memory under preset number 1 to 6.
 - Once set, the preset stations are sequentially scanned for 5 seconds each. (scanning)

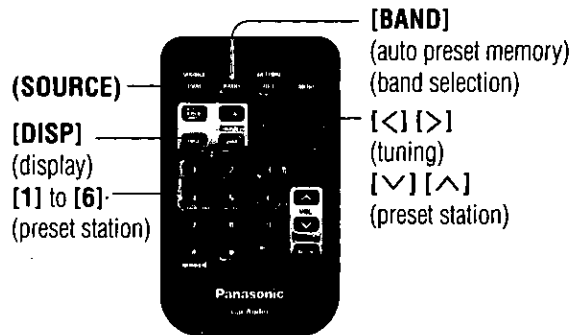

Note:

- Existing saved stations are overwritten with new stations after this procedure above.

Preset Station Calling

- 1 Select a band. (previous page)
- 2 Press the Spectrum Analyzer display **TUNE** to show **P.SET** (preset).
- 3 Press or / [**∨**] or [**∧**].
(Press **[1]** to **[6]** on the remote control unit.)

CD (MP3/WMA) Player

Caution:

• **Available discs:**

- Disc size: 5" (12 cm) CD only
- CD-DA data recorded CD-R and CD-RW discs
- MP3/WMA data recorded CD media (CD-ROM, CD-R, CD-RW) **CQ-HX1083U**
- 3" (8 cm) CD is not available for this unit, so do not insert it absolutely.
- Before loading a disc, check to make sure that a disc is not already loaded.
- Refer to page 63 about notes on CD-Rs/RWs.
- Refer to page 40 about notes on MP3/WMA.
- The disc insertion slot and its vicinity become hot, but this is not an indication of any problem. Be careful when inserting a disc or pressing [▲](eject).

• **Do not:**

- use irregularly shaped discs.
- push it down or place objects on it while it is open.
- use discs that have a seal or label attached.
- pinch your finger or hand in the front panel.
- insert foreign matter into the disc slot.
- watch the scroll display while driving a car. (page 38)
- touch anything on the back side of the front panel except [▲](eject). (The back side of the front panel become hot during use, but this is not an indication of any problem.)

Listening to a CD (MP3/WMA)

1 Open the front panel.

Press [OPEN].

2 Insert the disc.

The display changes as shown below.

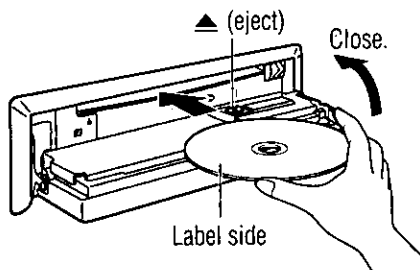

Playback will automatically start.
Close the front panel manually.

Data reading.



When CD is in the player

Press **[SOURCE]**/[SOURCE] to change to CD player mode.

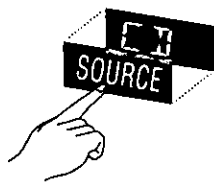

CD mode display

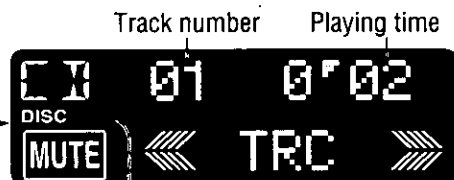

- Do not insert a disc when this indicator lights.
- Lights when the disc is loaded.

MP3/WMA mode display **CQ-HX1083U**



(Example: MP3)

3 Stop and eject the disc.

Press [OPEN] and [▲] (eject).

The model CQ-HR1003U does not support MP3/WMA playback.

Note:

- The power will be turned on automatically when a disc is loaded.
- Be sure to close the front panel during playback.

CQ-HX1083U

- The title information can be displayed. (page 38)
- It may take some time to distinguish CD-DA and MP3/WMA before playback starts.
- If you record too many folders and files onto a disc, it may take some time before playback starts.

Track (File) Selection

- ➡ / [] : Next track (file).
- ⬅ / [<] : Beginning of the current track (file).
For the previous track (file), press twice.

Pause

- Press [||▶]. **PAUSE**
- Press [||▶] again to cancel.

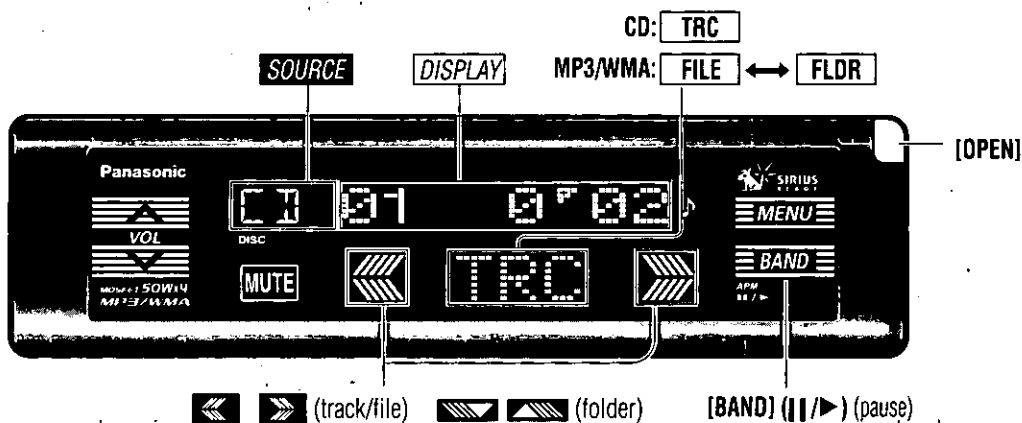

Fast Forward/Fast Reverse

Press and hold.

- ➡➡ / [>] : Fast forward.
- ⬅⬅ / [<] : Fast reverse.

Release to resume the regular play.

Folder Selection

CQ-HX1083U

Press [FILE] to change the cursor.

- ▤ / [^] : Next folder.
- ▥ / [v] : Previous folder.

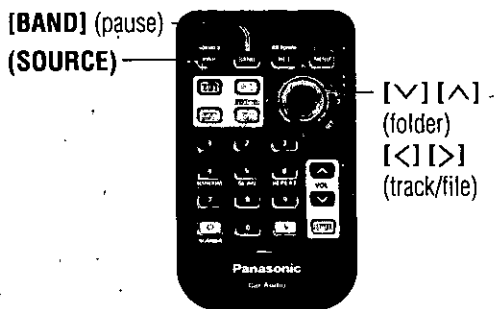

CD (MP3/WMA) Player (Continued)

Display Change

Press **[DISPLAY]/[DISP]** (display).

CD

CQ-HR1003U

[] 01 0'02

Track number/
track playing time
(Default)



[] 10:10

Clock display

CQ-HX1083U

[] 01 0'02

Track number/
track playing time
(Default)



[] 0-TITLE

Disc title



[] T-TITLE

Track title



[] 10:10

Clock display

NO TEXT

This appears when playing a disc with no title information.

MP3/WMA (Example: MP3)

CQ-HX1083U

MP3 001-001

Folder/file number
(Default)



MP3 0'02

File playing time



MP3 FOLDER

Folder name



MP3 FILE

File name



MP3 TITLE

Title name



MP3 ARTIST

Artist name



MP3 10:10

Clock display

NO TEXT

This appears when playing a disc with no folder/file/title/artist name.

Text Scroll

CQ-HX1083U

Press and hold **[DISPLAY]/[DISP]** (display) for more than 2 seconds.

When the display is set to show disc/track title or folder/file/title/artist name, this re-scroll the text.



Scan Play

Press **[SCAN]**.

The first 10 seconds of each track (file on all folder) plays in sequence.

[] 01 0'02

Press **[SCAN]** again to cancel.



Folder Scan Play

CQ-HX1083U

Press and hold **[SCAN]** for more than 2 seconds.

From the next folder, the first 10 seconds of the first file on each folder plays in sequence.

[] 01 0'02

Press and hold for more than 2 seconds **[SCAN]** again to cancel.



Direct Track (File) Selection

Example: track number 10

- 1 Press [#].

E4 TRACK __

- 2 Press [1] [0].

E4 TRACK 10

- 3 Press [SET].

Note:

- Press **[DISPLAY]/[DISP]** (display) to return to the regular mode.



Direct Folder Selection

CQ-HX1083U

Example: folder number 10

- 1 Press [#] twice.

MP3 FLDR __

- 2 Press [1] [0].

MP3 FLDR _10

- 3 Press [SET].

Note:

- If there is no file in the specified folder, error message "E4" appears. Select another folder which contains files.
- Press **[DISPLAY]/[DISP]** (display) to return to the regular mode.

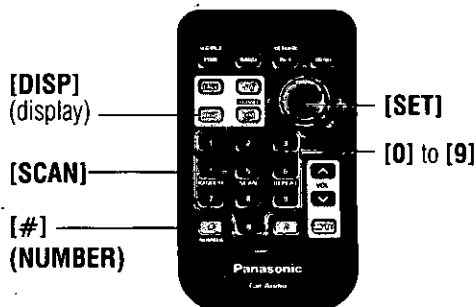

CD (MP3/WMA) Player (Continued)

Notes on MP3/WMA

□ What is MP3/WMA?

MP3 (MPEG audio layer 3) and WMA (Windows Media™ Audio) are the compression formats of digital audio. The former is developed by MPEG (Motion Picture Experts Group), and the latter is developed by Microsoft Corporation. Using these compression formats, you can record the contents of about 10 music CDs on a single CD media. (This figures refer to data recorded on a 650 MB CD-R or CD-RW at a fixed bit rate of 128 kbps and a sampling frequency of 44.1 kHz.)

Note:

- MP3/WMA encoding and writing software are not supplied with this unit.
- CD writing software is not supplied with this unit.

□ Points to remember when making MP3/WMA files

Common

- High bit rate and high sampling frequency are recommended for high quality sounds.
- Selecting VBR (Variable Bit Rate) is not recommended because playing time is not displayed properly and sound may be skipped.
- The playback sound quality differs depending on the encoding circumstances. For details, refer to the user manual of your own encoding software and writing software.

MP3

- It is recommended to set the bit rate to "128 kbps or more" and "fixed".

WMA

- It is recommended to set the bit rate to "64 kbps or more" and "fixed".
- Do not set the copy protect attribute on the WMA file to enable this unit to playback.

Caution:

- **Never assign the ".mp3", or ".wma" file name extension to a file that is not in the MP3/WMA format. This may not only produce noise from the speaker damage, but also damage your hearing.**

□ Display Information

■ Displayed items

CD-TEXT

- Disc title
- Track title

MP3/WMA

- Folder name
- File name

MP3 (ID3 tag)

- Artist name
- Title name

WMA (WMA tag)

- Artist name
- Title name

■ Displayable characters

- Displayable length of file name/folder name: within 64 characters
- Name files and folders in accordance with the standard of each file system. Refer to the instructions of writing software for details.
- ASCII character set and special characters in each language can be displayed.

ASCII character set

A to Z, a to z, digits 0 to 9, and the following symbols:
(space) ! " # \$ % & ' () * + , - . / : ; < = > ? @ [\] ^ _ ` { | } ~

Special characters

À Á Â Ã Ä Å à á â ã ä å Æ ß
 Ò Ó Ô Õ Ö ÷ ù ú û ü
 Û Ü Ý Þ ß à á â ã

Note:

- With some software in which MP3/WMA format files have been encoded, the character information may not be displayed properly.
- Undisplayable characters and symbols will be converted into an asterisk.

Recording MP3/WMA files on a CD-media

- You are recommended to minimize the chances of making a disc that contains both CD-DA files and MP3/WMA files.
- If CD-DA files are on the same disc as MP3 or WMA files, the songs may not play in the intended order, or some songs may not play at all.
- When storing MP3 data and WMA data on the same disc, use different folders for each data.
- Do not record files other than MP3/WMA files and unnecessary folder on a disc.
- The name of MP3/WMA file should be added by rules as shown in the following descriptions and also comply with the rules of each file system.
- You may encounter trouble in playing MP3/WMA files or displaying the information of MP3/WMA files recorded with certain writing software or CD recorders.
- The file extension ".mp3" or ".wma" should be assigned to each file depending on the file format.
- This unit does not have the play list function.
- Although Multi-session recording is supported, the use of Disc-at-Once is recommended.

Supported file systems

ISO 9660 Level 1/Level 2, Apple Extension to ISO 9660, Joliet, Romeo

Note:

- Apple HFS, UDF 1.50, Mix CD (CD Extra) is not supported.

Compression formats (Recommendation: "Points to remember when making MP3/WMA files" on the previous page)

Compression method	Bit rate	VBR	Sampling frequency
MPEG 1 audio layer 3 (MP3)	32 k–320 kbps	Yes	32, 44.1, 48 kHz
MPEG 2 audio layer 3 (MP3)	8 k–160 kbps	Yes	16, 22.05, 24 kHz
Windows Medio Audio Ver. 8	64 k–192 kbps	No	32, 44.1, 48 kHz

Folder selection order/file playback order (example)

Note:

- This unit counts the number of folders irrespective of the presence or absence of MP3/WMA file.
- If the selected folder does not contain any MP3/WMA files, the nearest MP3/WMA files in the order of playback will be played.
- Playback order may be different from other MP3/WMA players even if the same disc is used.
- "ROOT" appears when displaying the root folder name.

Maximum number of files/folders:

- Maximum number of files: 999
- Maximum number of files in one folder: 255
- Maximum depth of trees: 8
- Maximum number of folders: 255 (Root folder is included.)

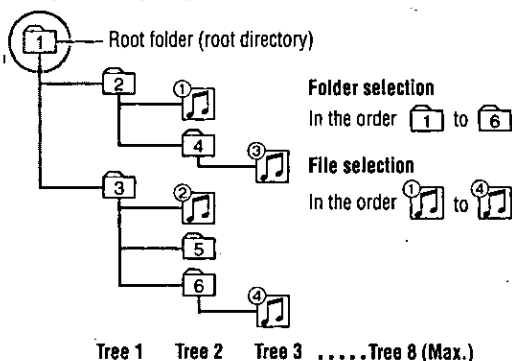

Copyright

It is prohibited by copyright laws to copy, distribute and deliver copyrighted materials such as music without the approval of copyright holder except enjoying yourself personally.

No warranty

Above description complies with our investigations as of December 2002. It has no warranty for reproducibility and displayability of MP3/WMA.

Windows Media, and the Windows logo are trademarks, or registered trademarks of Microsoft Corporation in the United States and/or other countries.



CD (MP3/WMA) Player (Continued)

Repeat Play/Random Play

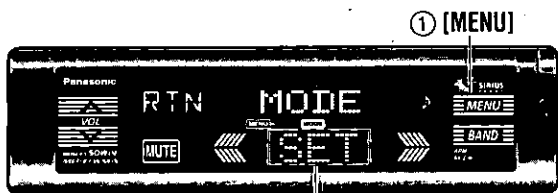

② [SET]

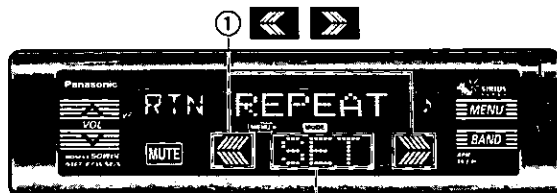

② [SET]

[MENU] Lights during menu play setting.

[MODE] Lights during CD (MP3/WMA) player mode.

1 Menu

① Press **[MENU]** during CD playing to display "MODE".

② Press **[SET]/[SET]**.

2 Submenu

① Press **[<]** or **[>]** / **[<]** or **[>]**.

② Press **[SET]/[SET]**.

Repeat Play
Default: REP OFF

CQ-HX1083U
Folder Repeat Play
Default: F-REP OFF

Random Play
Default: RAND OFF

CQ-HX1083U
Folder Random Play
Default: F-RND OFF

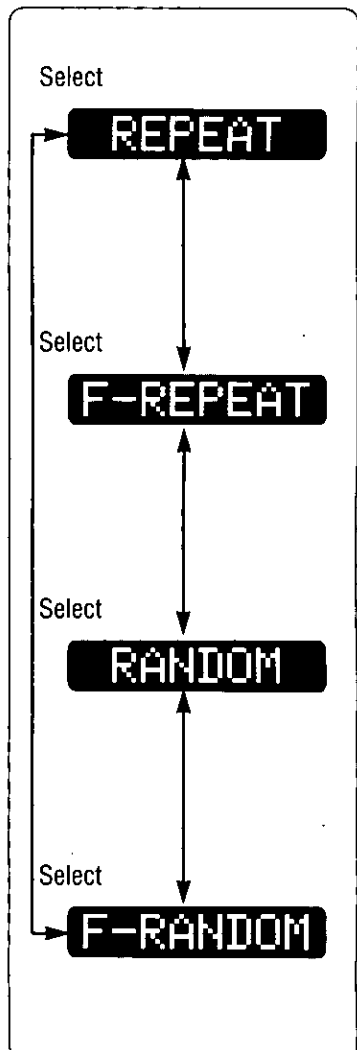
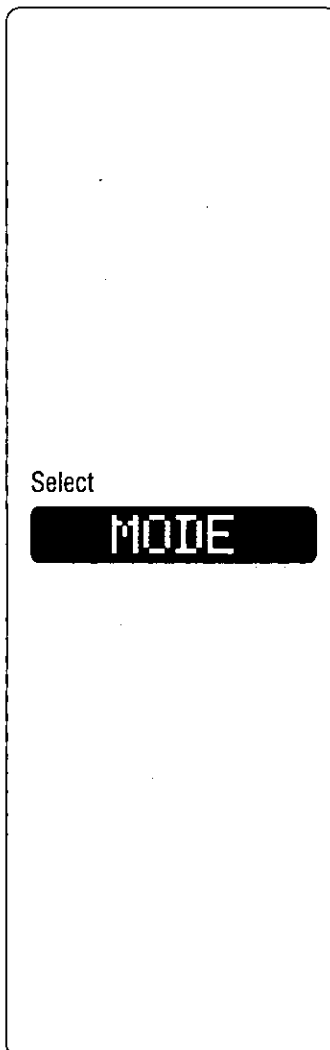

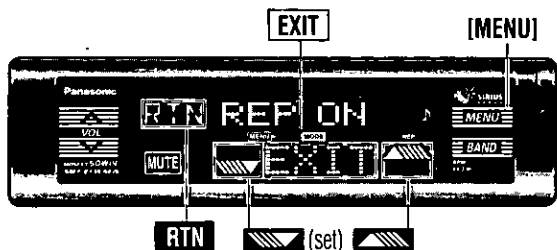

3 Set

Press or / [] or [].

REP ON Repeats the current track/file. (**REP** lights.)

REP OFF Cancel

F-REP ON Repeats the current folder. (**REP** blinks.)

F-REP OFF Cancel

RAND ON All the available tracks/files play in a random sequence. (**RAND** lights.)

RAND OFF Cancel

F-RND ON All the available files on the current folder play in a random sequence. (**RAND** blinks.)

F-RND OFF Cancel

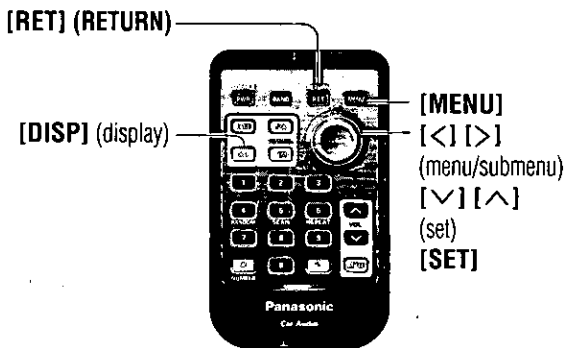

Note:

- Press **EXIT** / **[MENU]** / **[DISP]** (display) to return to the regular mode.
- Press **RTN** / **[RET] (RETURN)** to return to the previous display.

Direct Operation

In the case of remote control, as an alternative to performing operations from the menu, the operations can be performed directly using the buttons shown below.

Press **[RANDOM]**. (random play)

Press and hold **[RANDOM]** for more than 2 seconds. (folder random play)

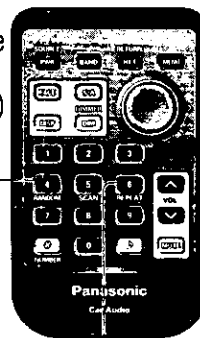

Press **[REPEAT]**. (repeat play)

Press and hold **[REPEAT]** for more than 2 seconds. (folder repeat play)

CD Changer Control

CD changer functions are designed for optional Panasonic CD changer unit.

Preparation:

- Connect the CD changer, and load a magazine (CDs).

Note:

- The power will be turned on automatically when a magazine is loaded.

• The following functions are not supported during playback through a CD changer:

- CD-ROM, CD-RW playback
- CD text display
- Pause
- MP3/WMA playback

- In principle, CD-R disc play is supported but it does not follow that it will be possible to play all such discs properly.

1 CD Changer Mode

(When a CD changer is connected and a magazine is in the changer.)

Press **SOURCE** / [SOURCE] to change to CD changer mode. Playback starts automatically.

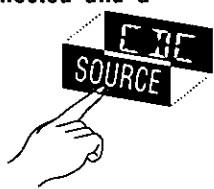

Note:

NO DISC

Load a magazine with CDs.

EJECT

Magazine is ejected in the CD changer mode.

CD changer mode display

Disc number Track number



Press **DISC** or **TRC** to change the cursor.



Lights when the changer (magazine) is connected.

1 or **2**

When using dual changers, the number corresponding to the selected changer lights.

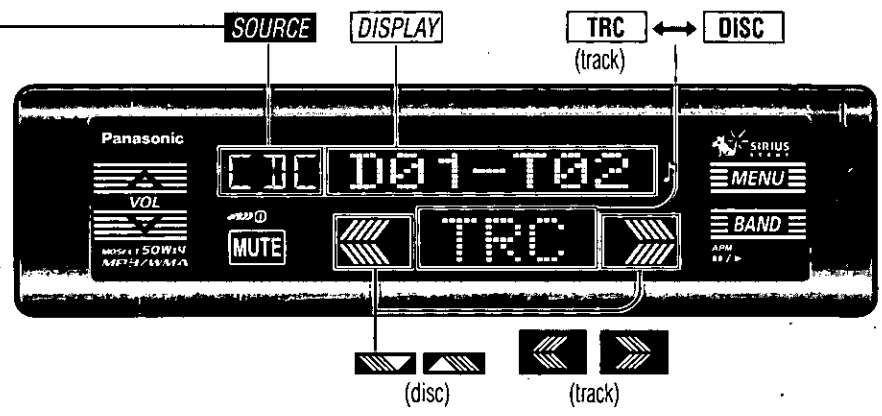

2 Disc Selection

- ▤ / [^]: Next disc.
- ▥ / [v]: Previous disc.

Fast Forward/Fast Reverse

Press and hold.

▤ / [>] (▤▤): Fast forward.

▥ / [<] (▥▥): Fast reverse.

Release to resume the regular play.

3 Track Selection

- ▤ / [>] (▤▤): Next track.
- ▥ / [<] (▥▥): Beginning of the current track. For the previous track, press twice.



Direct Disc Selection

Example: disc number 10

1 Press [#].



2 Press [1] [0].



3 Press [SET].

Note:

- Press **[DISPLAY]/[DISP]** (display) to return to the regular mode.
- If a non-existent disc number is input and entered, the command is invalid and the display returns to regular mode.



Scan Play

Press **[SCAN]**.

The first 10 seconds of each track on all discs plays in sequence.



Press **[SCAN]** again to cancel.



Disc Scan Play

Press and hold **[SCAN]** for more than 2 seconds.

From the next disc, the first 10 seconds of the first track of all the discs plays in sequence.



Press and hold **[SCAN]** for more than 2 seconds again to cancel.

Display Change

Press **[DISPLAY]/[DISP]** (display).

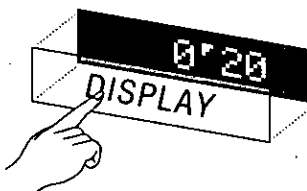
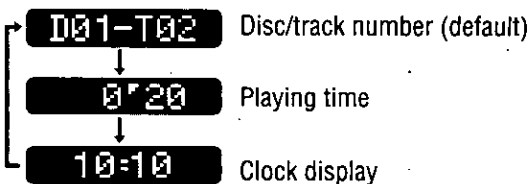

Using Two Changers (Dual changers)

Use the dual changer control unit (CA-CD55; option) to connect the 2 CD changers to this unit. (page 73)

Press **[BAND]**.

The selected changer number (either 1 or 2) lights.

Note:

- For details on the Sirius receiver connections, refer to the separate operating guide for Sirius.

[BAND]

(SOURCE)

[DISP]

(display)

[SCAN]

[#]

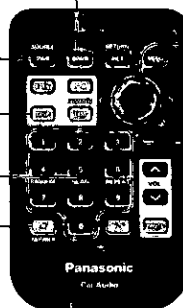

[<] [>] (track)

[v] [^] (disc)

[SET]

[0] [9]

(disc number)

CD Changer Control (Continued)

Repeat Play/Random Play

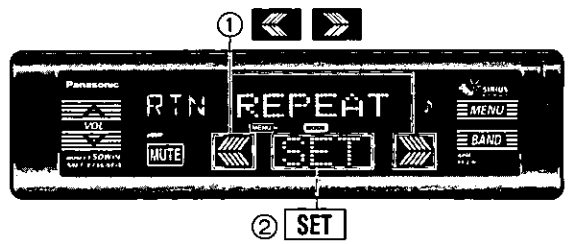
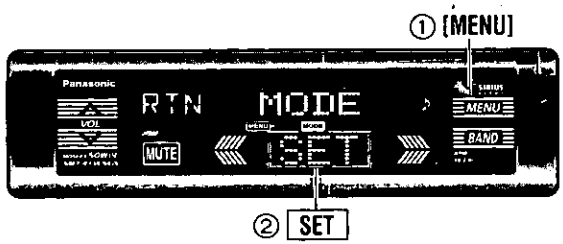

[MENU] Lights during menu play setting.
[MODE] Lights during CD changer menu mode.

- 1 Menu**
- 1 Press **[MENU]** during CD changer playing to display "MODE".
 - 2 Press **[SET]/[SET]**.

- 2 Submenu**
- 1 Press **[<]** or **[>]** / **[<|]** or **[|>]**.
 - 2 Press **[SET]/[SET]**.

- Repeat Play**
Default: REP OFF
- Disc Repeat Play**
Default: D-REP OFF
- Random Play**
Default: RAND OFF
- Disc Random Play**
Default: D-RND OFF

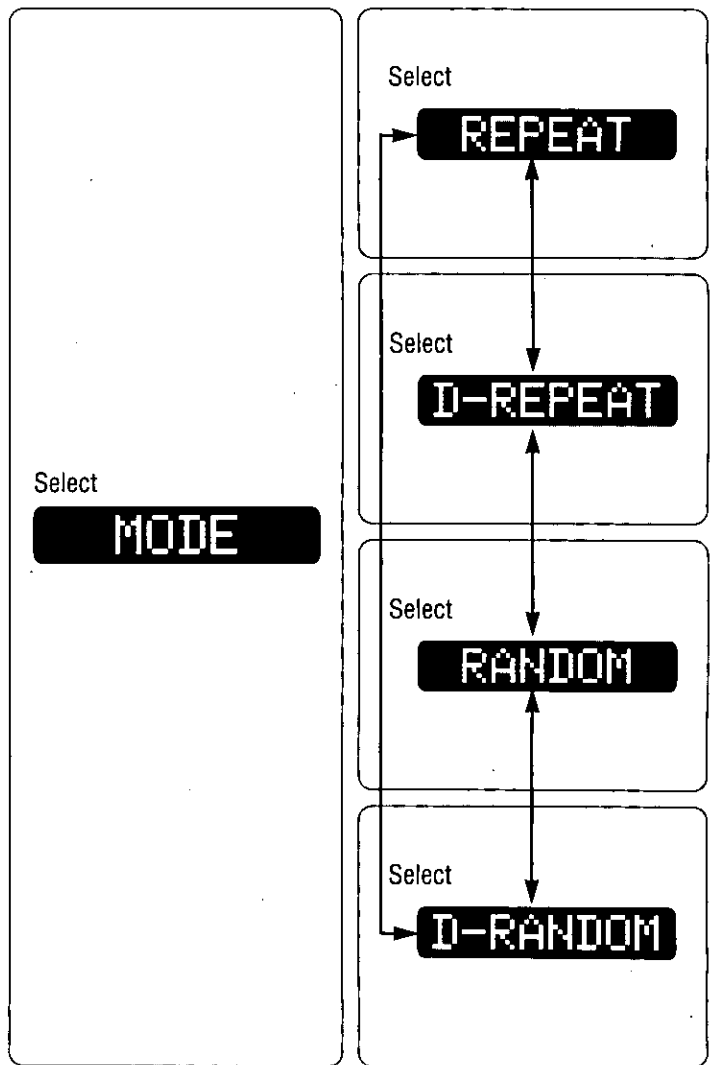

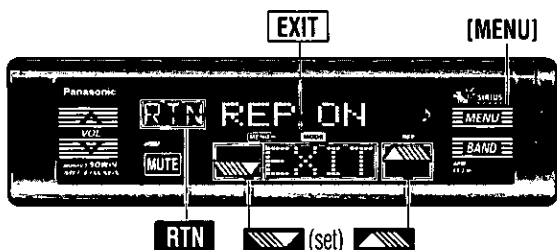

3 Set

Press or /[] or [].

[RET] (RETURN)

[DISP] (display)

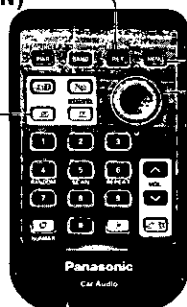

[MENU]

[< >]

(menu/
submenu)

[< >]

(set)

[SET]

Note:

- Press **[EXIT]**/[**MENU**]/[**DISP**] (display) to return to the regular mode.
- Press **[RTN]**/[**RET**] (RETURN) to return to the previous display.

Direct Operation

In the case of remote control, as an alternative to performing operations from the menu, the operations can be performed directly using the buttons shown below.

Press **[RANDOM]**.
(random play)

Press and hold **[RANDOM]** for more than 2 seconds.
(disc random play)



Press **[REPEAT]**.
(repeat play)

Press and hold **[REPEAT]** for more than 2 seconds.
(disc repeat play)

REP ON

Repeat the current track.
(**[REP]** lights.)

REP OFF

Cancel

I-REP ON

Repeat the current disc. (**[REP]** blinks.)

I-REP OFF

Cancel

RAND ON

All the available tracks on all discs play in a random sequence.
(**[RAND]** lights.)

RAND OFF

Cancel

I-RND ON

All the available tracks on the current disc play in a random sequence.
(**[RAND]** blinks.)

I-RND OFF

Cancel

Front Panel Setting [FACE]

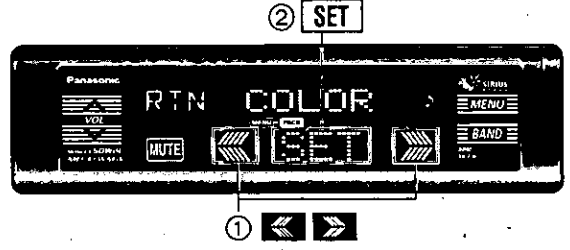
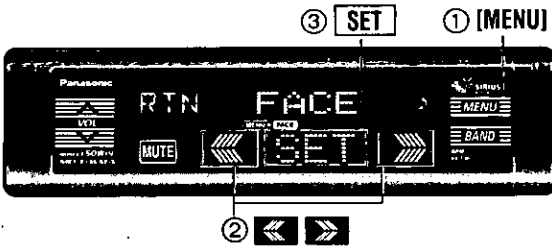

- [MENU]** Lights during menu play setting.
- [FACE]** Lights during FACE mode.

1 Menu

- ① Press **[MENU]**.
- ② Press **<<** or **>>** / **[<]** or **[>]** to select "FACE".
- ③ Press **[SET]**/**[SET]**.

2 Submenu

- ① Press **<<** or **>>** / **[<]** or **[>]**.
- ② Press **[SET]**/**[SET]**.

Color Change

You can change the color of the display.
 Default: STORM
 Variety: 7 kinds, LEVEL, STORM

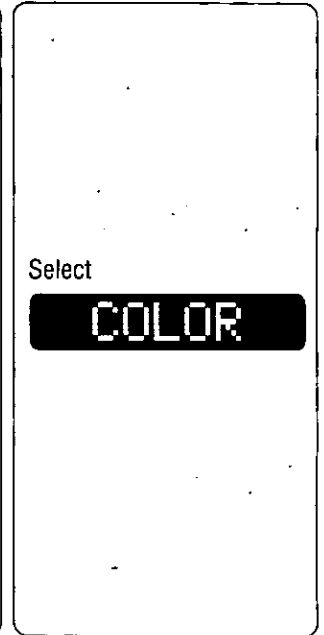
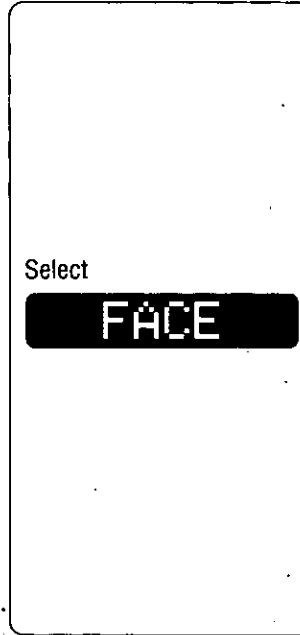

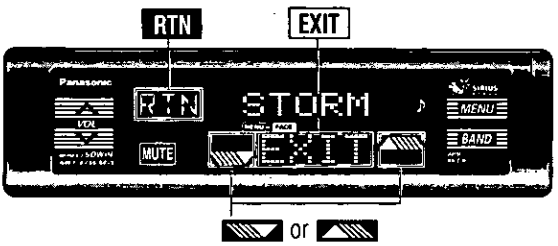

3 Set

Press or / [V] or [^].

[RET] (RETURN)

[DISP] (display)

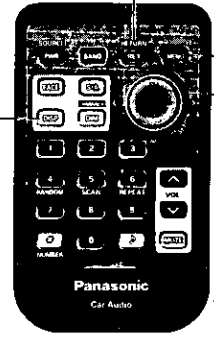

Note:

- Press **EXIT** / [MENU] / [DISP] (display) to return to the regular mode.
- Press **RTN** / [RET] (RETURN) to return to the previous display.

STORM	7 kinds (below)
LEVEL	Changes according to the volume level.
FIRE	Red
TWILIGHT	Purple
SKY	Blue
OCEAN	Aqua blue
FOREST	Green
SUN	Yellow
SNOW	White

Direct Operation

In the case of remote control, as an alternative to performing operations from the menu, the operations can be performed directly using the buttons shown below.

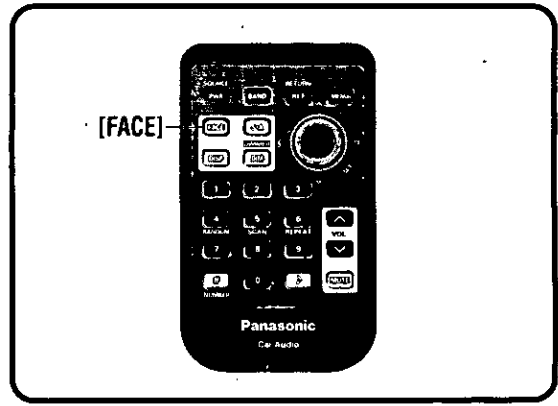

Audio Settings [AUDIO]

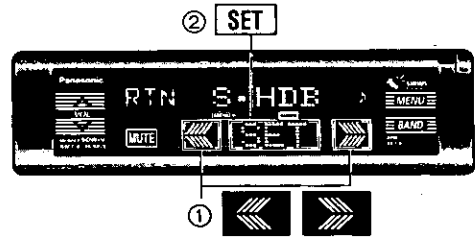
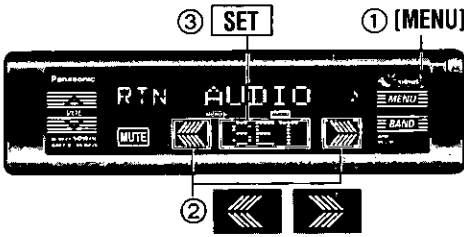

- [MENU]** Lights during menu play setting.
- [AUDIO]** Lights during AUDIO mode.

1 Menu

- ① Press **[MENU]**.
- ② Press **◀** or **▶** / **[<]** or **[>]** to select "AUDIO".
- ③ Press **[SET]/[SET]**.

2 Submenu

- ① Press **◀** or **▶** / **[<]** or **[>]**.
- ② Press **[SET]/[SET]**.

S-HDB (Super High Definition Bass)

With music genres like rock music, the bass-sound will be more powerful.
 Default: S-HDB OFF
 Setting range: S-HDB OFF, BOOM, TIGHT

Bass and Treble

You can adjust the bass and treble sound.
 Default: BAS (bass) 0 dB
 TRE (treble) 0 dB
 Setting range: -12 dB to +12 dB (by 2 dB)

Balance and Fader

You can adjust the sound balance among the front, rear, right and left speakers.
 Default: BAL (balance) CNT (center)
 FAD (fader) CNT (center)
 Setting range: 15 levels each

Subwoofer Level

You can change the subwoofer volume level.
 Default: 0 dB
 Setting range: -∞ (subwoofer mute),
 -6 dB to +6 dB (by 2 dB)

Subwoofer Low Pass Filter

Select the upper limit frequency of the sound from subwoofer.
 Default: 120 Hz
 Setting range: 120 Hz/80 Hz

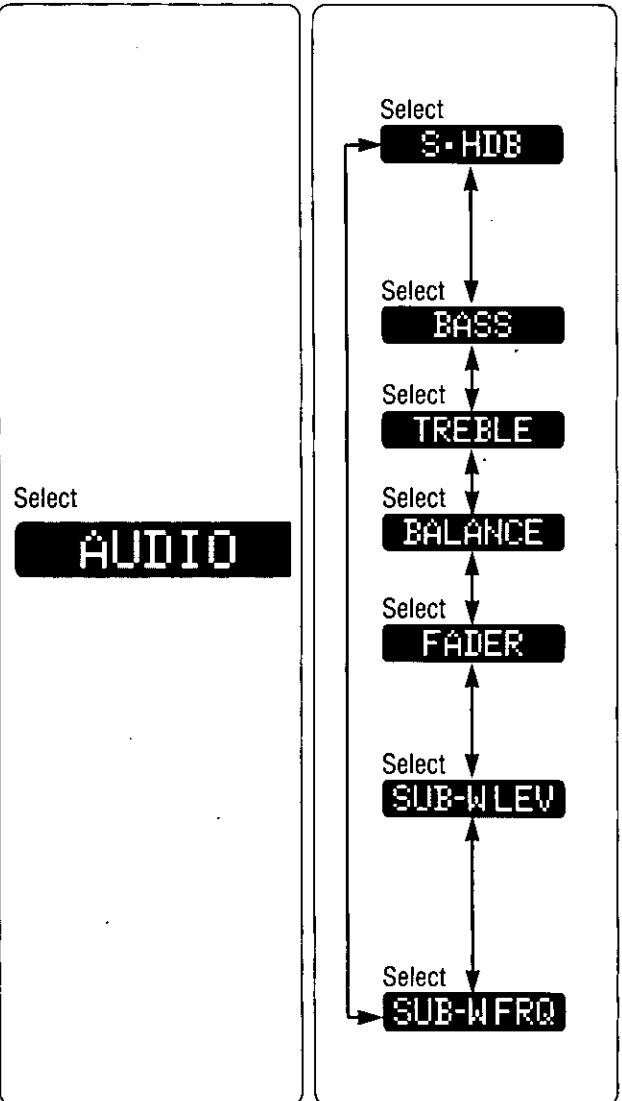

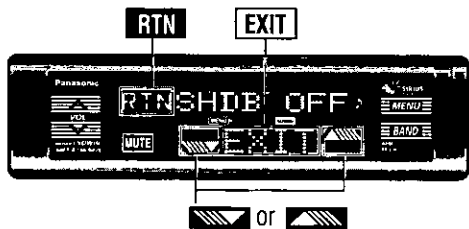

3 Set

Press or / [] or [].

[RET] (RETURN)

[DISP] (display)



[MENU]

[<] [>]

(menu/submenu)

[∇] [∧]

(set)

[SET]

[D]

Note:

- Press **EXIT** / [MENU] / [DISP] (display) to return to the regular mode.
- Press **RTN** / [RET] (RETURN) to return to the previous display.
- Press and hold the [**D**] key for more than 2 seconds to set the S-HDB mode. (page 33)

BOOM The bass sounds of the speakers are strongly emphasized. "🔊" lights.

TIGHT The bass sounds of the speakers are moderately emphasized. "🔊" lights.

SHDB OFF S-HDB is non-active.

BAS 0dB / [] : Increase the bass.
 / [] : Decrease the bass.

TRE 0dB / [] : Increase the treble.
 / [] : Decrease the treble.

BAL CNT / [] : Right enhanced.
 / [] : Left enhanced.

FAD CNT / [] : Front enhanced.
 / [] : Rear enhanced.

LEV 0dB / [] : Increase the level.
 / [] : Decrease the level.

120Hz ↔ **80Hz**

Direct Operation

In the case of remote control, as an alternative to performing operations from the menu, the operations can be performed directly using the buttons shown below.

1 2 Press [**D**].

3 [] [] (set)

Picture (Display) Settings [PICTURE]

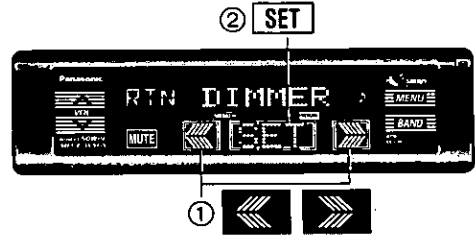
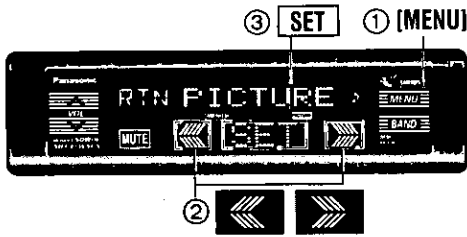

- [MENU]** ▶ Lights during menu play setting.
- [PICTURE]** Lights during PICTURE mode.

1 Menu

- ① Press **[MENU]**.
- ② Press **◀** or **▶** / **[<]** or **[>]** to select "PICTURE".
- ③ Press **[SET]/[SET]**.

2 Submenu

- ① Press **◀** or **▶** / **[<]** or **[>]**.
- ② Press **[SET]/[SET]**.

Dimmer (display brightness setting range)

The brightness of just the display area of the front panel changes.

Default: DIMMER 3
Setting range: DIMMER 1 to 3

Spectrum Analyzer (S-A) Display Pattern

Default: KEY
Variety: KEY, PATTERN 1 to 5

Contrast

Allows you to adjust the display contrasts for better viewing.

Default: CONT 3
Setting range: CONT 1 to 5

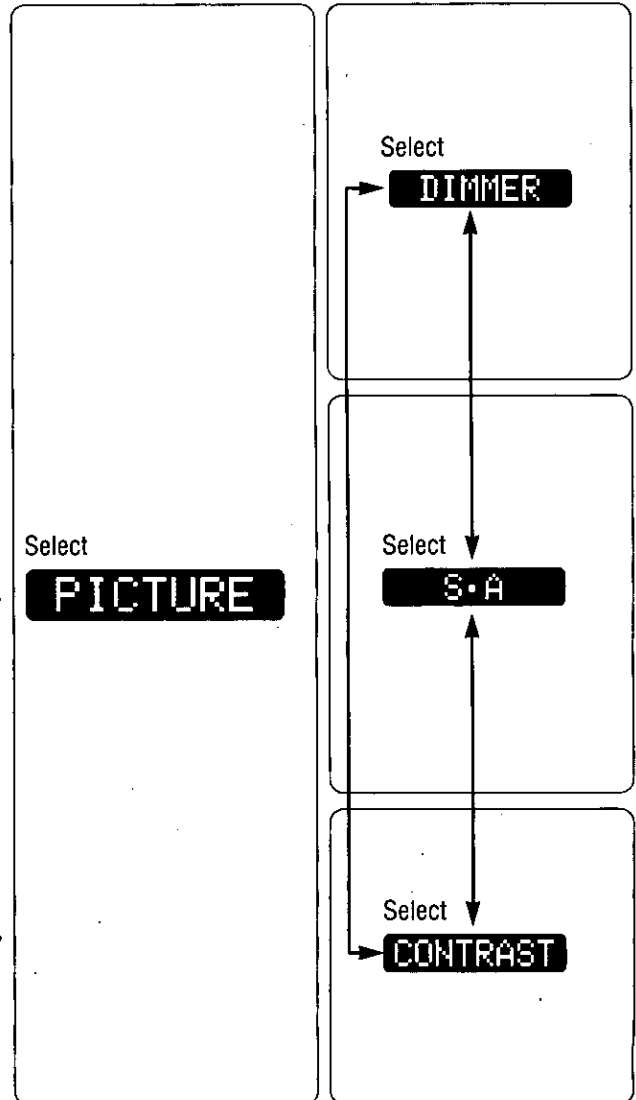

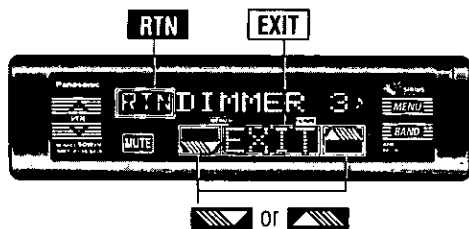

3 Set

Press or /[] or [].

DIMMER 3	Bright
DIMMER 2	Medium
DIMMER 1	Dark

KEY	S-A off (regular display)
PATTERN1	S-A 1
PATTERN2	S-A 2
PATTERN3	S-A 3
PATTERN4	S-A 4
PATTERN5	S-A 5

CONT 5	Level up
CONT 4	
CONT 3	
CONT 2	
CONT 1	

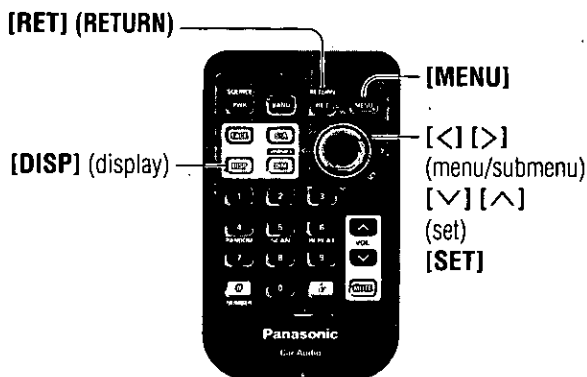

Note:

- Press **EXIT**/[**MENU**]/[**DISP**] (display) to return to the regular mode.
- Press **RTN**/[**RET**] (**RETURN**) to return to the previous display.
- Press Spectrum Analyzer display on S-A setting to return to the previous display.

Direct Operation

In the case of remote control, as an alternative to performing operations from the menu, the operations can be performed directly using the buttons shown below.

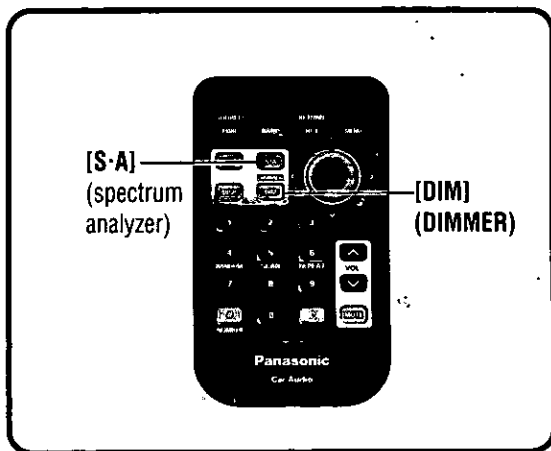

Function Settings [FUNCTION]

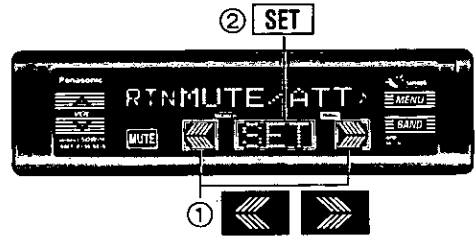
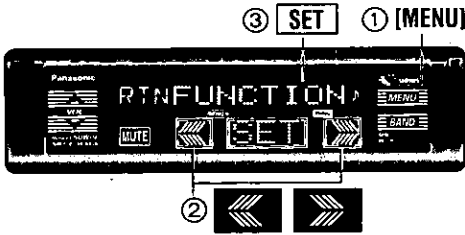

[MENU] Lights during menu play setting.
[FUNC.] Lights during FUNCTION mode.

1 Menu

- ① Press **[MENU]**.
- ② Press **◀** or **▶** / **[<]** or **[>]** to select "FUNCTION".
- ③ Press **[SET]** / **[/SET]**.

2 Submenu

- ① Press **◀** or **▶** / **[<]** or **[>]**.
- ② Press **[SET]** / **[/SET]**.

Mute/Attenuation

You can select MUTE or ATTENUATION when **[MUTE]** / **[MUTE]** is pressed.

Default: KEY: MUTE
 Setting range: KEY: MUTE, KEY: ATT

Button Operation Sound

Enable or disable the beep or button operation.

Default: BEEP ON

Security Function

The security indicator (LED) blinks when the removable face plate is removed from the unit.

Default: SLED ON

Display Setting

You can select display pattern on the unit off.

Default: BLACK
 Setting range: DEMO, CLOCK, BLACK

Excluding Sirius from Source Selection

Default: SET OFF

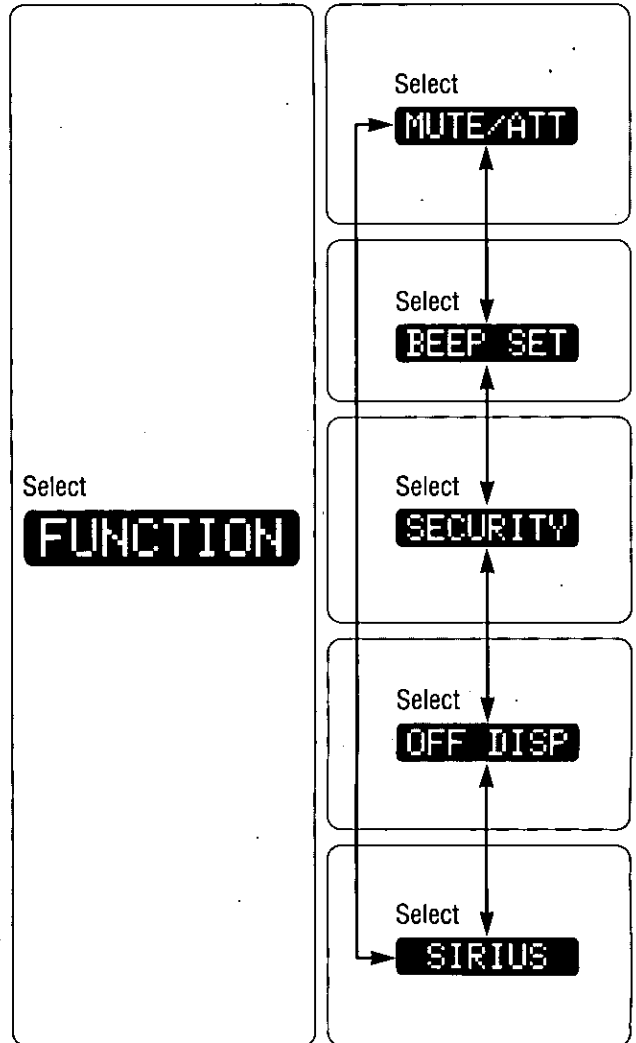

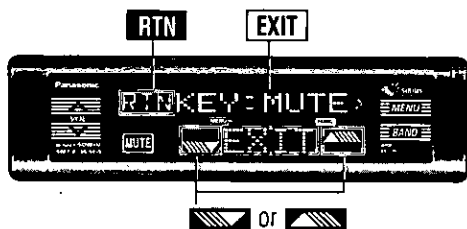

3 Set

Press or / [V] or [^].

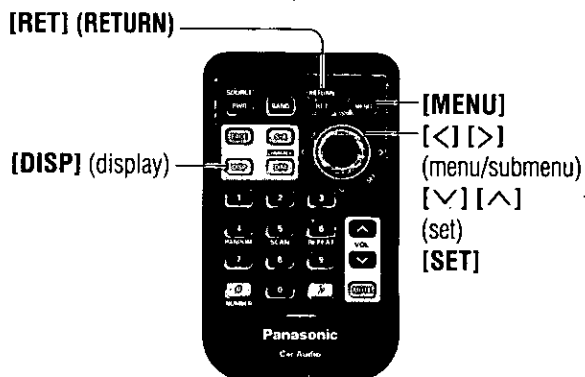

KEY: MUTE No sound.

KEY: ATT Decrease the volume by 10 steps. (attenuation)

BEEP ON Operation sound (beep) is on.

BEEP OFF Operation sound (beep) is off.

SLED ON Security function is active.

SLED OFF Security function is non-active.

BLACK Black display

DEMO Demonstration display

CLOCK Clock display is on.

SET ON Sirius mode is selectable as a source.

SET OFF Sirius mode is not selectable as a source even if the Sirius receiver is connected.

Note:

- For information on Sirius settings, please refer to the separate operating guide for Sirius.
- Press **EXIT** / [MENU] / [DISP] (display) to return to the regular mode.
- Press **RTN** / [RET] (RETURN) to return to the previous display.

Security function

When the key in the ignition is turned OFF.

- Security message will be displayed.

PANEL !

- The panel removable alarm will be active.

When the removable face plate is removed.

- The security indicator blinks. (page 69)

Troubleshooting

Preliminary Steps

Check and take steps as described in the tables below.

If You Suspect Something Wrong

Immediately switch power off.

Disconnect the power connector and check that there is neither smoke nor heat from the unit before asking for repairs. Never try to repair the unit by yourself because it is dangerous to do so.

Caution:

- Do not use the unit if it malfunctions or if there is something wrong.
- Do not use the unit in abnormal condition, for example, without sound, or with smoke or foul smell, which can cause ignition or electric shock. Immediately stop using it and call the store where you purchased it.

Troubleshooting Tips

Common

Trouble	Cause/Step
No power.	<p>Car's engine switch is not on. → Turn your car's ignition switch to ACC or ON.</p> <p>Cables are not correctly connected. → Connect cables correctly. → Connect the battery cable to the terminal that is always active. → Connect the accessory cable to your car's ACC source. → Connect the grounding wire to a metal part of the car.</p> <p>Fuse is burnt. → Call the store where you purchased the unit, or your nearest Servicenter (see the attached sheet) and ask for fuse replacement.</p>
No sound.	<p>Mute is set to ON. → Set it to OFF.</p> <p>Cables are not correctly connected. → Connect cables correctly.</p> <p>Condensation (dew). → Wait for a while before use.</p>
Noise.	<p>A mobile phone is used near the unit. → Keep the mobile phone away from the unit.</p> <p>The unit's grounding wire is not connected securely. → Check the metal areas of the car body (chassis), and connect the grounding wire more securely.</p>
The display shows demonstration message.	<p>Demonstration mode is ON. → Press [DISP] (display) to cancel demonstration mode.</p>
The power goes off suddenly without apparent reason.	<p>The safety devices has been triggered by some apparent reason. → Call the store where you purchased the unit, or your nearest Servicenter (see the attached sheet).</p>

The model CQ-HR1003U does not support MP3/WMA playback.

Radio

Trouble	Cause/Step
<p>Too much noise in FM stereo and monaural (AM) broadcasts.</p>	<p>Station is too far, or signals are too weak. →Select other stations of higher signal level.</p> <p>The motor antenna relay control lead is not connected correctly. →If there is a motor antenna in the car, connect the antenna control lead to the motor antenna lead that is installed in the car correctly.</p> <p>The ground connection of the radio antenna is not secure enough. →Check the ground connection of the mounted base part of the antenna, and tighten up the screw.</p> <p>The radio antenna is not extended enough. →Fully extend the radio antenna.</p>
<p>Preset station is reset.</p>	<p>Battery cable is not correctly connected. →Connect the battery cable to the terminal that is always active.</p>

CD/MP3/WMA **CQ-HX1083U** **CD** **CQ-HR1003U**

Trouble	Cause/Step
<p>Disc is in the CD compartment but no sound is made, or disc is ejected automatically.</p>	<p>Disc is upside down. →Place disc in the correct direction with the label side up.</p> <ul style="list-style-type: none"> • Disc is dirty. • Disc has scratches. <p>→Clean disc, referring to the section on "Notes on CD/CD Media (CD-ROM, CD-R, CD-RW)".</p> <p>A disc that has data other than CD-DA or MP3/WMA type is played. →Discs that have CD-DA or MP3/WMA type data should be used.</p> <p>→The unit may not successfully play back a CD-R/RW that is made in combination of writing software, a CD recorder (CD-R/RW drive) and a disc which are incompatible one another. Refer to instructions for the concerned devices for details.</p>
<p>Sound skips, bad sound quality (e.g. caused by noise).</p>	<ul style="list-style-type: none"> • Disc is dirty. • Disc has scratches. <p>→Clean disc, referring to the section on "Notes on CD/CD Media (CD-ROM, CD-R, CD-RW)".</p> <p>→The unit may not successfully play back a CD-R/RW that is made in combination of writing software, a CD recorder (CD-R/RW drive) and a disc which are incompatible one another. Refer to instructions for the concerned devices for details.</p>

Troubleshooting (Continued)

□ CD/MP3/WMA (Continued)

Trouble	Cause/Step
Sound skips due to vibration.	Mounting angle is over 30°. →Adjust mounting angle to less than 30°.
Disc is not ejected.	Instable mounting. →Mount the unit securely with the mounting parts, referring to the section on installation.
	<ul style="list-style-type: none"> ● Disc is defective. ● Mechanical trouble. →Press [OPEN] to open the panel and press [▲] (eject). If normal operation is not restored, call the store where you purchased the unit or the nearest Servicenter to ask for repairs.

□ CD

Trouble	Cause/Step
CD text is not displayed normally.	<ul style="list-style-type: none"> ● Disc is dirty. ● Disc has scratches. →Clean disc, referring to the section on "Notes on CD/CD Media (CD-ROM, CD-R, CD-RW)".
Time is counted but no sound comes out.	The first track of a mix mode disc was reproduced. (Mix mode is a format in which data except music is recorded on the first track and music data is recorded on other than the first track in a session.) →Play back music data recorded on other than the first track.

□ MP3/WMA CQ-HX1083U

Trouble	Cause/Step
No playback.	The disc does not conform to any of the file systems supported by this player. →Insert a disc that conforms to the file systems (ISO 9660 Level 1, Level 2, Joliet, Romeo or Apple Extension to ISO 9660).
	The MP3 file is missing the ".mp3" file name extension. →Make sure to add the ".mp3" extension to each MP3 file name.
	The WMA file is missing the ".wma" file name extension. →Make sure to add the ".wma" extension to each WMA file name.
It takes too long for playback to start.	The folders and files recorded on the disc are layered too much. →As checking of files takes longer in this case, do not record any unnecessary folders or files other than MP3/WMA on the disc.

MP3/WMA (Continued) CQ-HX1083U

Trouble	Cause/Step
<p>Poor recording quality, sound skipping.</p>	<p>→The recording quality differs depending on the encoding software used, and on settings such as the bit rate. Set the bit rate within the range specified in the specifications chart (page 75). The suggested bit rate for MP3 is "128 kbps or more", "Fixed." For WMA, the suggested rate is "64 kbps or more", "Fixed".</p> <p>High-speed writing was executed when MP3/WMA data was recorded on the disc. →Decrease writing speed as low as possible.</p>
<p>Files are not played in the desired order.</p>	<p>Files or folders are not recorded in the desired playback order. →Some writing software lets you specify the recording order by adding a prefix in the range of "01"–"99", etc. to the file name. For details, refer to the user manual of your writing software.</p>
<p>Folder/file name is not displayed correctly.</p>	<p>The disc does not conform to the file systems supported by this player. →Insert a disc that conforms to the file systems (ISO 9660 Level 1, Level 2, Joliet, Romeo or Apple Extension to ISO 9660).</p> <p>→There may be a problem with your writing software or CD recorder (CD-R/RW drive). For details, refer to the user manual of your writing software.</p>
<p>File playing time is not displayed correctly.</p>	<p>You ran the file in fast forward or fast reverse during playback or turned off the ignition switch of the car during playback. →Playing another file will return the file playing time to normal.</p> <p>You played a VBR (Variable Bit Rate) format file. →The file playing time of VBR (Variable Bit Rate) format MP3 file is sometimes displayed incorrectly.</p>

Sound Setting

Trouble	Cause/Step
<p>No sound from left, right, front or rear speakers.</p>	<p>Left and right balance, or front and rear balance is off on one side. →Adjust balance/fader setting as appropriate.</p> <p>Cables are not correctly connected. →Connect the cables correctly.</p>
<p>Left and right sounds are reversed in stereo listening.</p>	<p>The speaker wires are reversed between right and left. →Connect the speaker wires to the correct ones.</p>



Troubleshooting (Continued)

Remote Control Unit



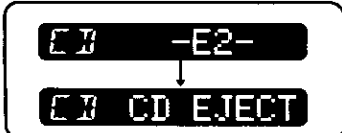

Trouble	Cause/Step
Buttons are invalid for operation.	Battery polarities are reversed. → Insert the battery correctly.
	Wrong the battery. → Check the battery.
	The battery has run down. → Replace the battery.
	Remote control unit is in the wrong direction. → Direct the remote control at sensor on the front panel.

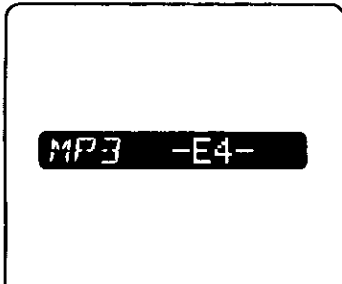
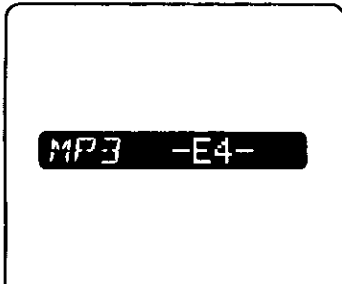
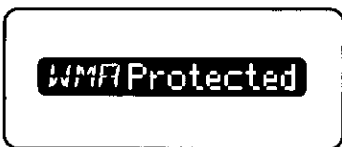
Error Display Messages

CD/MP3/WMA CQ-HX1083U CD CQ-HR1003U

Display	Cause/Step
	<ul style="list-style-type: none"> • Disc is dirty, or is upside down. • A disc that has data other than CD-DA or MP3/WMA type is loaded. → Check the disc.
	Disc has scratches. → Check the disc.
	No operation by some cause. → If normal operation is not restored, call the store where you purchased the unit or the nearest Servicenter to ask for repairs.
	When there is no MP3/WMA files in the specified folder during direct MP3/WMA folder selection. → Select another folder which contains MP3/WMA files.
	The player cannot read the file you are trying to play for some reason. (File recorded in an unsupported file system, compression scheme, data format, file name extension, damaged data, etc.) → Select a file that the player can read. Confirm the type of data recorded on the disc. Create a new disc if necessary.
	An attempt has been made to play a copy-protected WMA file. → Play WMA files which are not copy-protected.

CD Changer

Display	Cause/Step
 <p>Disc number</p>	<ul style="list-style-type: none"> • Disc is dirty, or is upside down. • A disc other than a music CD (CD-DA type) is loaded. <p>→Check the disc. (The changer automatically switches to the next disc.)</p>
 <p>Disc number</p>	<p>Disc has scratches.</p> <p>→Check the disc. (The changer automatically switches to the next disc.)</p>
	<p>No operation by some cause.</p> <p>→If normal operation is not restored, call the store where you purchased the unit or the nearest Servicenter to ask for repairs. The display continues if you cannot switch off the power.</p>
	<p>No disc is in the changer (magazine).</p> <p>→Insert discs into the changer (magazine).</p>
	<p>The changer has become disconnected from the main unit in the changer mode.</p> <p>→Verify that correct connections have been made.</p>

Note:

- For details, refer to operating instructions for the changer used.

Troubleshooting (Continued)

If the Unit does not Operate Properly

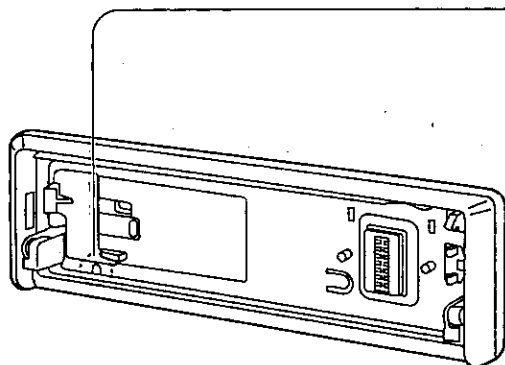

Reset switch

Push a thin, unbreakable object into this hole to press the reset switch.

- After a reset, the unit reverts to its initial state. Note that any information or settings stored in the unit's memory will be lost.

Caution:

- Press the reset switch if pressing any of the other buttons has no effect.

Maintenance

Your product is designed and manufactured to ensure a minimum of maintenance. Use a dry, soft cloth for routine exterior cleaning. Never use benzene, thinner or other solvents.

Product Servicing

If the suggestions in the charts do not solve the problem, we recommend that you take it to your nearest authorized Panasonic Servicenter. The product should be serviced only by a qualified technician.

Replacing the Fuse

Use fuses of the same specified rating (15 A). Using different substitutes or fuses with higher ratings, or connecting the unit directly without a fuse, could cause fire or damage to the unit.

If the replacement fuse fails, contact your nearest Panasonic Servicenter for service.

Clean Touch Panel by Wiping Lightly with a Soft Cloth

Before cleaning, turn off in the ignition or remove the front panel.

- When the top surface of the touch panel has become dirty, use the included wiping cloth to wipe the surface thoroughly. Under no circumstances should detergents or other such cleaning substances be used for this purpose.
- Do not allow the top surface of the touch panel to be caught by your fingernails or any hard objects. If you do so, you may damage or break the glass on the top surface of the touch panel.

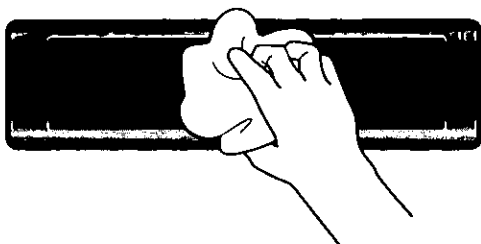

Notes on CD-Rs/RWs

- You may have trouble playing back some CD-R/RW discs recorded on CD recorders (CD-R/RW drives), either due to their recording characteristics or dirt, fingerprints, scratches, etc. on the disc surface.
- CD-R/RW discs are less resistant to high temperatures and high humidity than ordinary music CDs. Leaving them inside a car for extended periods may damage them and make playback impossible.
- The unit may not successfully play back a CD-R/RW that was made by the combination of writing software, a CD recorder (CD-R/RW drive) and a disc if they are incompatible one another.
- This player cannot play the CD-R/RW discs if the session is not closed.
- This player cannot play the CD-R/RW discs which contains other than CD-DA (or MP3/WMA data (CO-HX1083U)).
- Be sure to observe the instructions of CD-R/RW disc for handling it.

Notes on CD/CD Media (CD-ROM, CD-R, CD-RW)

If you use commercial CDs, they must have either of these labels below.



How to hold the disc

- Do not touch the underside of the disc.
- Do not scratch the disc.
- Do not bend disc.
- When not in use, keep the disc in the case.

Label side



Do not use irregular shaped discs.

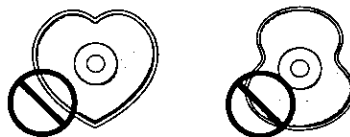

Do not leave discs on the following places:

- Direct sunlight
- Near car heaters
- Dirty, dusty and damp areas
- Seats and dashboards

Disc cleaning

Use a dry, soft cloth to wipe from the center outward.

<Right>



<Wrong>



Do not attach any seals or labels to your discs.

Do not write on the disc label in a heavy pen or ballpoint pen stroke.

Installation Guide



WARNING

This installation information is designed for experienced installers and is not intended for non-technical individuals. It does not contain warnings or cautions of potential dangers involved in attempting to install this product.

Any attempt to install this product in a motor car by anyone other than qualified installer could cause damage to the electrical system and could result in serious personal injury or death.

Installation Hardware

No.	Item	Diagram	Q'ty
①	Mounting collar		1
②	Hex. nut (5 mmφ)		1
③	Rear support strap		1
④	Tapping screw (5 mmφ × 16 mm)		1
⑤	Mounting bolt (5 mmφ)		1
⑥	Power connector		1
⑦	Removable face plate case		1
⑧	Trim plate		1
⑨	Mounting spring (R)		1
⑩	Mounting spring (L)		1
⑪	Flat-head screw (5 mmφ × 6 mm)		2
⑫	Lock cancel plate		2

Overview

This product should be installed by a professional. However, if you plan to install this product yourself, your first step is to decide where to install it.

The instructions in these pages will guide you through the remaining steps:

(Please refer to the "WARNING" statement above.)

- Identify and label the car wires.
- Connect the car wires to the wires of the power connector.
- Install the unit in the dashboard.
- Check the operation of the unit.

If you encounter problems, please consult your nearest professional installer.

Caution:

- This unit operates with a 12 V DC negative ground auto battery system only. Do not attempt to use it in any other system. Doing so could cause serious damage.

Before you begin installation, look for the items which are packed with your unit.

- **Warranty Card**...Fill this out promptly.
- **Panasonic Servicenter List for Service Directory**...Keep for future reference in case the product needs servicing.
- **Installation Hardware**...Needed for in-dash installation.

Required Tools

You'll need a screwdriver, a 1.5 V AA battery, and the following:

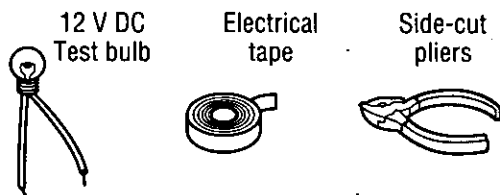

□ Dashboard Specifications

Thickness Min. $\frac{3}{16}$ " (4.75 mm)
Max. $\frac{7}{32}$ " (5.56 mm)

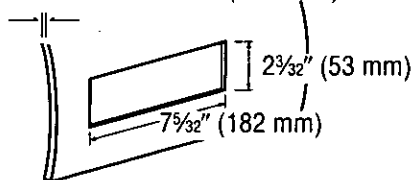

□ Identify All Leads

The first step in installation is to identify all the car wires you'll use when hooking up your sound system.

As you identify each wire, we suggest that you label it using masking tape and a permanent marker. This will help avoid confusion when making connections later.

Note:

- Do not connect the power connector to the stereo unit until you have made all connections. If there are no plastic caps on the stereo hooking wires, insulate all exposed leads with electrical tape until you are ready to use them. Identify the leads in the following order.

Power Lead

If your car has a radio or is pre-wired for one: Cut the connector wires one at a time from the plug (leaving the leads as long as possible) so that you can work with individual leads.

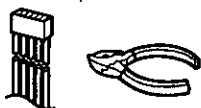

Turn the ignition on to the accessory position, and ground one lead of the test bulb to the chassis.

Touch the other lead of the test bulb to each of the exposed wires from the cut radio connector plug. Touch one wire at a time until you find the outlet that causes the test bulb to light.

Now turn the ignition off and then on. If the bulb also turns off and on, that outlet is the car power lead.

If your car is not wired for an audio unit:

Go to the fuse block and find the fuse port for radio (RADIO), accessory (ACC), or ignition (IGN).

Battery Lead

If your stereo unit has a yellow lead, you will need to locate the car's battery lead. Otherwise you may ignore this procedure. (The yellow battery lead provides continuous power to maintain a clock, memory storage, or other function.)

If your car has a radio or is pre-wired for one:

With the ignition and headlights off, identify the car battery lead by grounding one lead of the test bulb to the chassis and checking the remaining exposed wires from the cut radio connector plug.

If your car is not wired for an audio unit:

Go to the fuse block and find the fuse port for the battery, usually marked BAT.

Speakers

Identify the car speaker leads. There are two leads for each speaker which are usually color coded.

A handy way to identify the speaker leads and the speaker they are connected with is to test the leads using a 1.5 V AA battery as follows.

Hold one lead against one pole of the battery and stroke the other lead across the other pole. You will hear a scraping sound in one of the speakers if you are holding a speaker lead.

If not, keep testing different lead combinations until you have located all the speaker leads. When you label them, include the speaker location for each.

Antenna Motor

If your car is equipped with an automatic power antenna, identify the car motor antenna lead by connecting one bulb tester lead to the car battery lead and touching the remaining exposed wires from the cut radio connector plug one at a time. You will hear the antenna motor activate when you touch the correct wire.

Antenna

The antenna lead is a thick, black wire with a metal plug at the end.

□ Connect All Leads

Now that you have identified all the wires in the car, you are ready to begin connecting them to the stereo unit wires. The wiring diagram (page 70) shows the proper connections and color coding of the leads.

We strongly recommend that you test the unit before making a final installation.

You can set the unit on the floor and make temporary connections to test the unit. Use electrical tape to cover all exposed wires.

Important:

- Connect the red power lead last, after you have made and insulated all other connections.

Ground

Connect the black ground lead of the power connector to the metal car chassis.

Installation Guide (Continued)

Speakers

Connect the speaker wires. See the wiring diagram (page 70) for the proper hookups. Follow the diagram carefully to avoid damaging the speakers and the stereo unit.

The speakers used must be able to handle more than 50 W of audio power. If using an optional audio amplifier, the speakers should be able to handle the maximum amplifier output power. Speakers with low input ratings can be damaged. Speaker impedance should measure 4–8 Ω, which is typically marked on most speakers. Lower or higher impedance speakers will affect output and can cause both speaker and stereo unit damage.

Motor Antenna

Connect the car motor antenna lead to the dark blue motor antenna relay control lead.

(Do not confuse the antenna lead with blue/white stripe lead for a power amplifier.)

Battery

Connect the yellow battery lead to the correct radio wire or to the battery fuse port on the fuse block.

Antenna

Connect the antenna by plugging the antenna lead into the antenna receptacle.

Equipment

Connect any optional equipment such as an amplifier, according to the instructions furnished with the equipment. Leave about 12" (30 cm) of distance between the speaker leads/amplifier unit and the antenna/antenna extension cord. Read the operating and installation instructions of any equipment you will connect to this unit.

Power

Connect the red power lead to the correct car radio wire or to the appropriate fuse port on the fuse block.

If the stereo unit functions properly with all these connections made, disconnect the wires and proceed to the final installation.

Final Installation

Lead Connections

Connect all wires, making sure that each connection is insulated and secure. Bundle all loose wires and fasten them with tape so they will not fall down later. Now insert the stereo unit into the mounting collar.

Congratulations! After making a few final checks, you're ready to enjoy your new auto stereo system.

Final Checks

1. Make sure that all wires are properly connected and insulated.
2. Make sure that the stereo unit is securely held in the mounting collar.
3. Turn on the ignition to check the unit for proper operation.

If you have difficulties, consult your nearest authorized professional installer for assistance.

Preparation

- We strongly recommend that you wear gloves for installation work to protect yourself from injuries.
- When bending the mounting tabs of the mounting collar with a screwdriver, be careful not to injure your hands and fingers.

- Disconnect the cable from the negative ⊖ battery terminal (see caution below).
- Unit should be installed in a horizontal position with the front end up at a convenient angle, but not more than 30°.

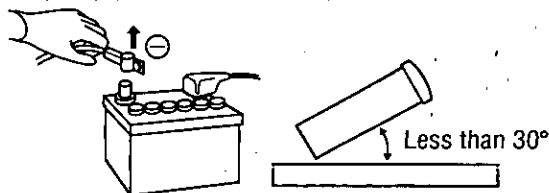

Caution:

- Do not disconnect the battery terminals of a car with a trip or navigational computer since all user settings stored in memory will be lost. Instead take extra care with installing the unit to prevent shorts.

Dashboard Installation

Installation Opening

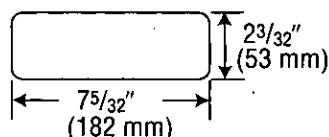

This unit can be installed in any dashboard having an opening as shown above. The dashboard should be 3/16" (4.75 mm)–1/32" (5.56 mm) thick in order to be able to support the unit.

□ Installation Procedures

First complete the electrical connections, and then check them for correctness. (page 70)

The included mounting collar ① is designed specifically for this unit. Do not use it to attach any other model.

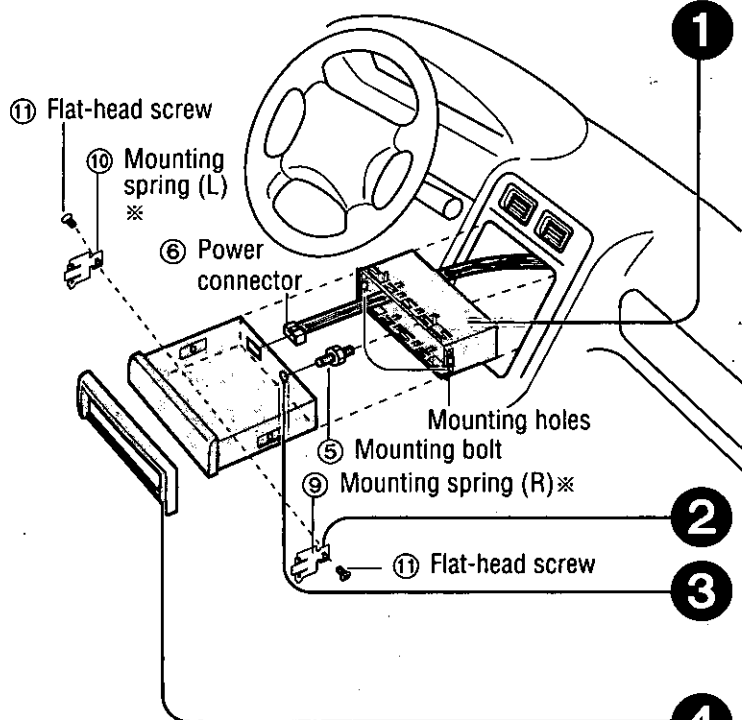

1 Insert mounting collar ① into the dashboard, and bend the mounting tabs out with a screwdriver.

The tabs to be bent vary depending on the car. To securely install the unit, fully bend a number of the tabs so that there is no rattling.

Example:

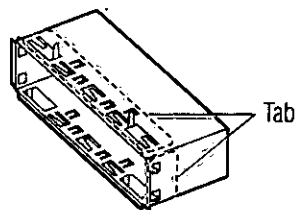

2 Attach the mounting springs ⑨, ⑩ to the unit.

3 Secure the rear of the unit. After fixing mounting bolt ⑤ and power connector ⑥, fix the rear of the unit to the car body by either method (a) or (b) shown below.

4 Insert trim plate ⑧.

5 After installation, reconnect the negative \ominus battery terminal.

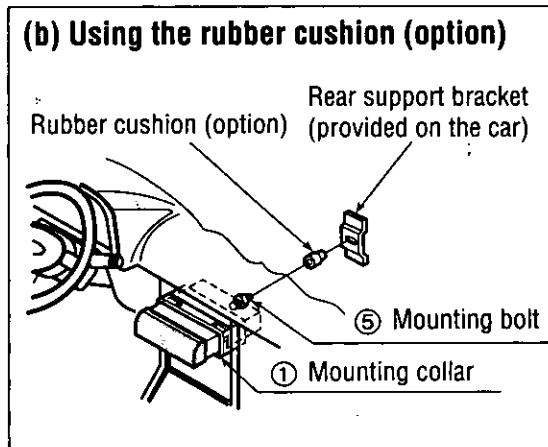
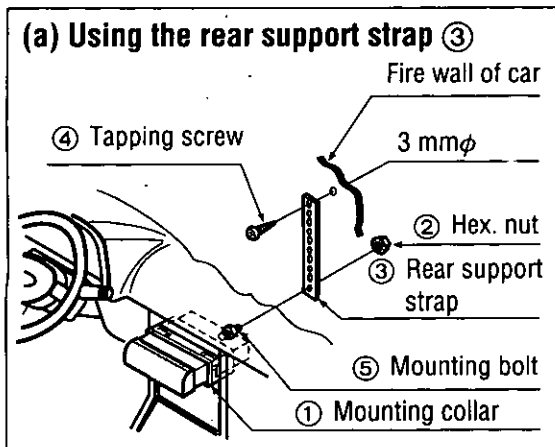
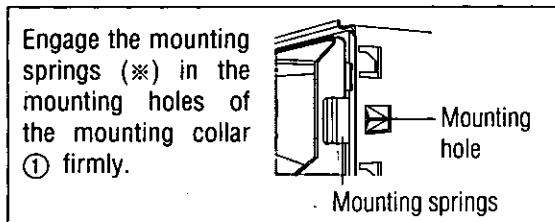
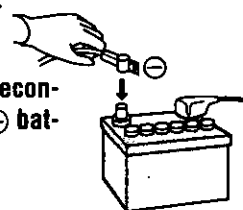

Installation Guide (Continued)

Remove the Unit

Switch off the power of the unit.

1 Remove the removable face plate.

1 Press [↑] (release).
The removable face plate will be released.

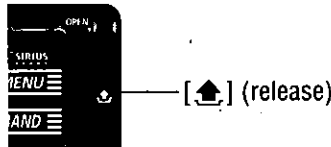

2 Pull on the right side of the unit.

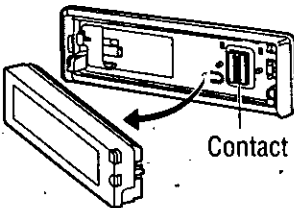

2 Remove the trim plate ⑧ with a screwdriver.

- First remove one side, then the other:

1 Fit the screwdriver into the hole of the trim plate.

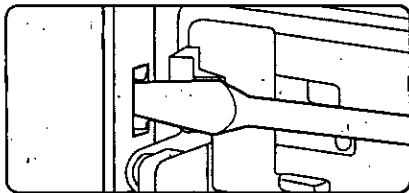

2 Insert the screwdriver until "click" is heard.

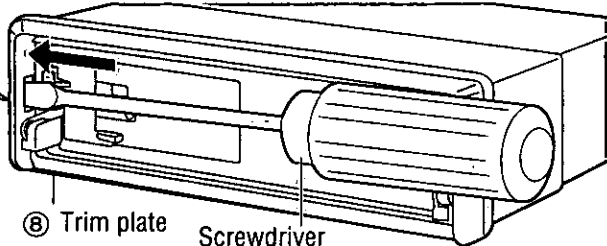

3 Remove the unit with a lock cancel plate ⑫.

1 Insert the lock cancel plates ⑫ along the grooves on both sides of the main unit until "click" is heard.

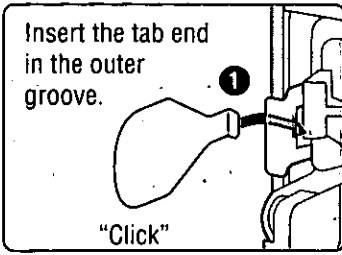

2 Pull out the unit while pushing the plates further inside.

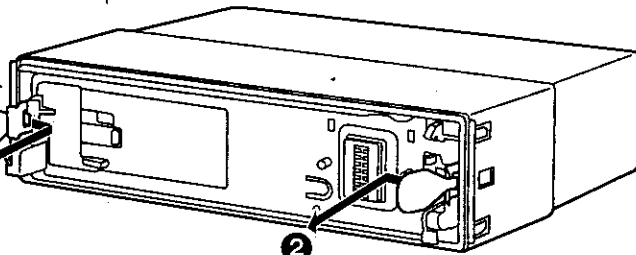

4 Remove the unit pulling with both hands.

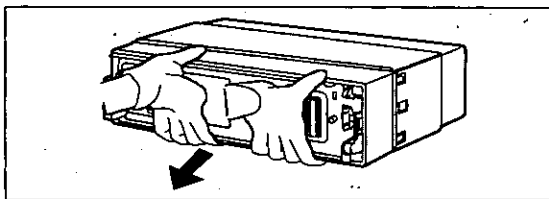

Anti-Theft System

This unit is equipped with a removable face plate. Removing this face plate makes the radio totally inoperable. The security indicator will blink.

Place the Removable Face Plate into Case

- 1 Switch off the power of the unit.
- 2 Remove the removable face plate. (page 68)
- 3 Gently press the bottom of the case and open the cover. Place the face plate into the case and take it with you when you leave the car.

Note:

- Be sure to keep the front panel with the removable face plate case (included) when it has been detached from the main unit.
- Take care not to drop the front panel when it has been detached from the main unit. Also take care not to bump the top surface of the touch panel into anything. If you do so, you may break the glass on the top surface of the touch panel.

Install Removable Face Plate

- 1 Slide the left side of the removable face plate in place.
- 2 Press the right end of removable face plate until "click" is heard.

Security Indicator

The security indicator blinks when the removable face plate is removed from the unit.

The function is activated when the security function is on. (page 54)

Panel Removal Alarm

This alarm sounds to warn you not to forget to remove the panel before leaving your car.

The function is activated when the security function is on. (page 54)

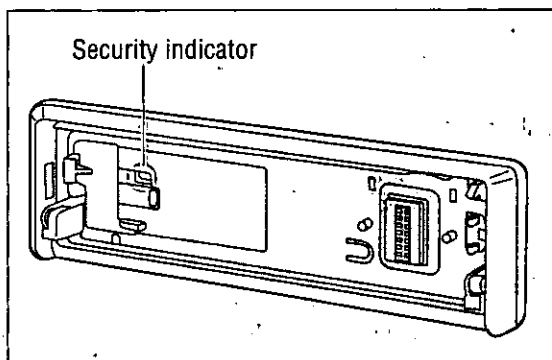
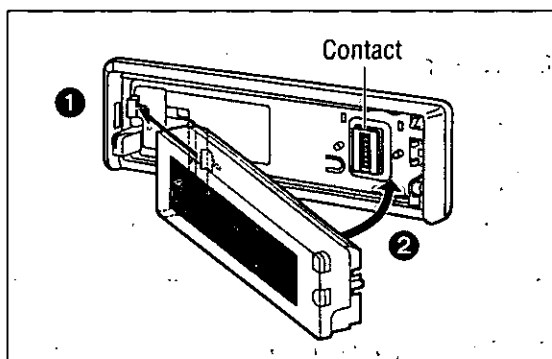
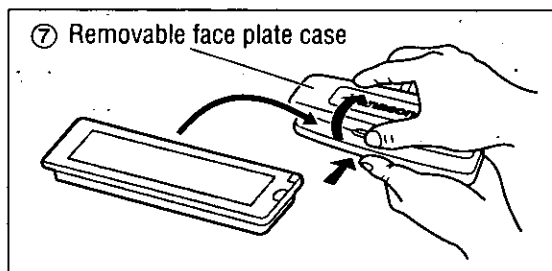

Caution:

- This face plate is not waterproof. Do not expose it to water or excessive moisture.
- Do not remove the face plate while driving your car.
- Do not place the face plate on the dashboard or nearby areas where the temperature rises to high level.
- Do not touch the contacts on the face plate or on the main unit, since this may result in poor electrical contacts.
- If dirt or other foreign substances get on the contacts, wipe them off with a clean and dry cloth.
- To avoid damaging the front panel, do not push it down or place objects on it while it is open.

Electrical Connections

Caution:

- This product is designed to operate with a 12 V DC, negative ground battery system.
- To prevent damage to the unit, be sure to follow the connection diagram below.
- Remove approximately 1/4" (5 mm) of protective covering from the ends of the leads before connecting.

- Do not insert the power connector into the unit until the wiring is completed.
- Be sure to insulate any exposed wires from a possible short-circuit from the car chassis. Bundle all cables and keep cable terminals free from touching any metal parts.
- Remember, if your car has a drive computer or a navigation computer, the data of its memory may be erased when the battery terminals are disconnected.

Wiring Diagram



External amplifier control power lead

(max. 500 mA)

This lead is for connection to the power amplifier.

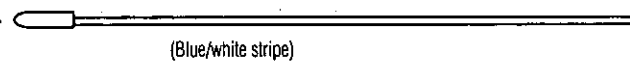

Note:

This lead is used for power control when an external power amplifier is connected. The power supply of a power amplifier will be activated when turning on the power of this unit.

Dual CD changer control lead

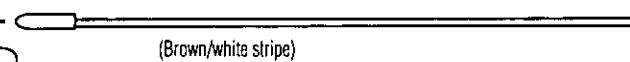

Note:

Insulate this lead with vinyl tape when you do not connect it.

Antenna control lead

(to motor antenna) (max. 500 mA)

This lead is not intended for use with switch actuated power antenna.

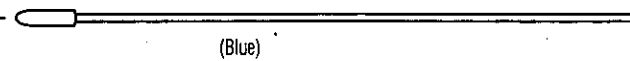

Note:

The power antenna extends automatically when the AM/FM radio mode is selected.

ACC power lead

To ACC power, +12 V DC.

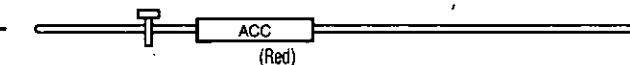

Battery lead

To the battery, continuous +12 V DC.

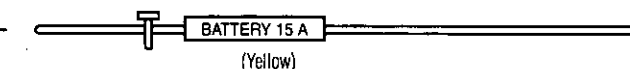

Ground lead

To a clean, bare metallic part of the car chassis.

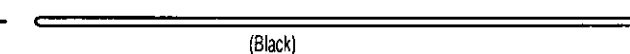

Accessory used for wiring

No.	Item	Q'ty
⑥	Power connector	1

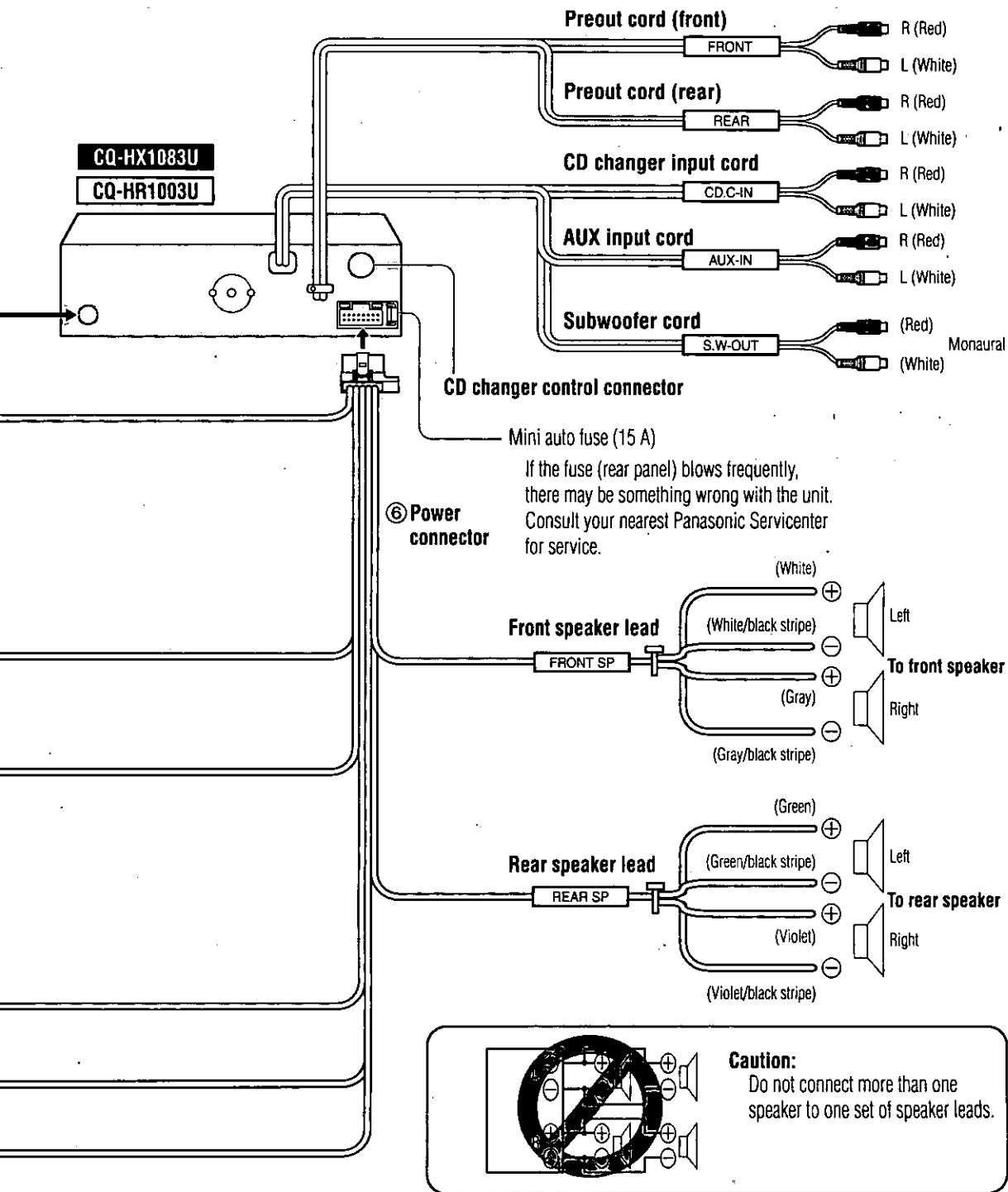

Electrical Connections (Continued)

❑ Upgrading the System 1

Example Combination

- CD changer (CX-DP88U, option)
- Stereo power amplifier (option)

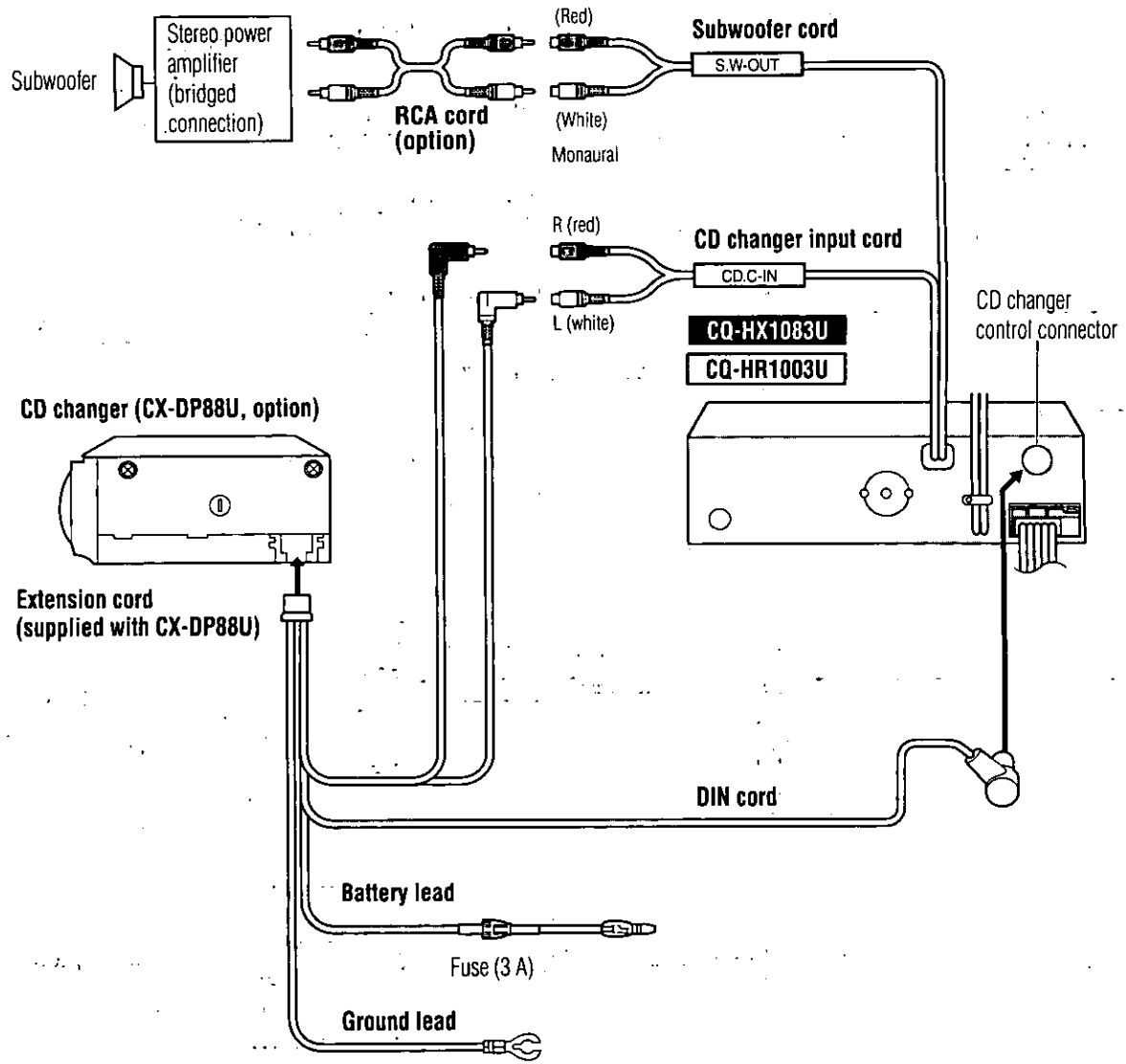

Note:

- For wiring, carefully read the operating instructions for the devices connected.
- For details on the Sirius receiver connections, refer to the separate operating guide for Sirius.

□ Upgrading the System 2

Example Combination

- CD changer (CX-DP88U, option)
- Dual changer control unit (CA-CD55, option)

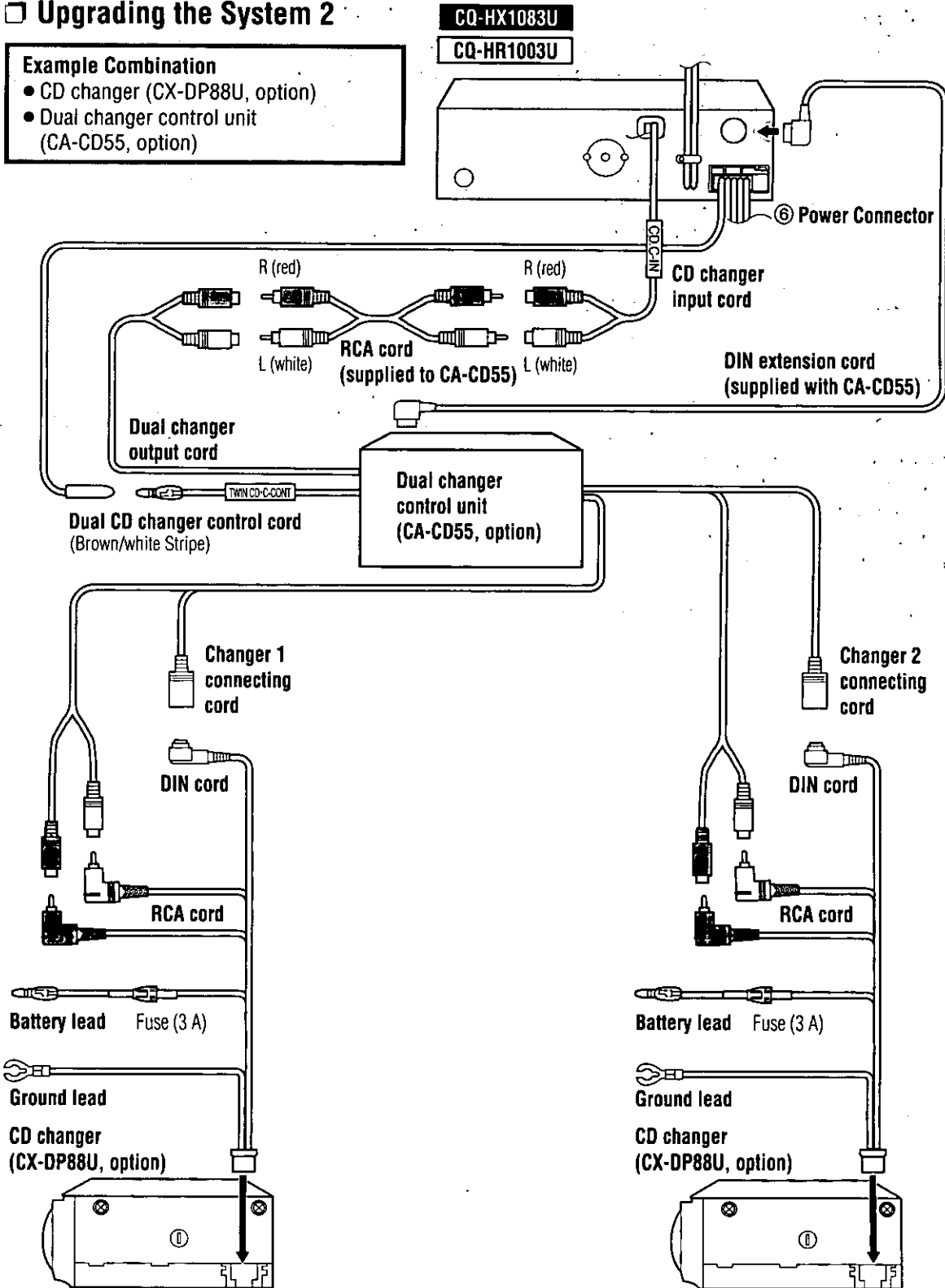

□ CD Player

Sampling frequency:	8 times oversampling
Error correction system:	Panasonic super decoding algorithm
Pick-up type:	Astigma 3-beam
Light source:	Semiconductor laser
Wave length:	780 nm
Frequency response:	20 Hz--20 kHz (± 1 dB)
Signal/noise ratio:	95 dB
Total harmonic distortion:	0.02 % (1 kHz)
Wow and flutter:	Below measurable limits

CQ-HX1083U

MP3

Bit rate:

MPEG 1 audio layer 3: 32 k--320 kbps

MPEG 2 audio layer 3: 8 k--160 kbps

Sampling Frequency 16 kHz--48 kHz

WMA

Bit rate: 64 k--192 kbps

Sampling Frequency 32 kHz--48 kHz

Above specifications comply with EIA standards.

Note:

- Specifications and the design are subject to modification without notice due to improvements in technology.

Préparation de la télécommande

Installation de la pile

- 1 Retirez le porte-pile.
Tirez le porte-pile par la partie B en poussant la partie A dans le sens indiqué par la flèche.
- 2 Installez la pile sur le porte-pile.
- 3 Réinsérez le porte-pile jusqu'à sa position d'origine.

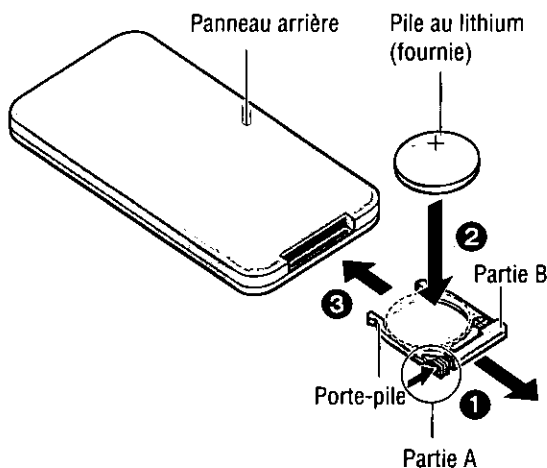

Remarques sur la pile

- Type de pile: Pile au lithium Panasonic (CR2025) (fournie)
- Durée de vie: Environ 6 mois lors d'une utilisation normale (à température ambiante normale)

Précaution:

- Une utilisation inadéquate de la pile peut causer une surchauffe, une explosion ou une ignition d'allumage pouvant provoquer des blessures ou un incendie. Les fuites de la pile peuvent endommager l'appareil.
- Remplacez la pile dès les premiers signes d'affaiblissement.
- Ne démontez pas la pile ni provoquer de court-circuit. Ne jetez pas la pile au feu.
- Afin de prévenir tout risque d'accident, conserver les piles hors de portée des enfants.
- Lors du rejet des piles, observer les règlements y afférents.

Noms des fonctions de commande (sur la télécommande)

Pointez la télécommande sur le capteur de l'appareil principal. (page 78)

SOURCE



- Pour mettre l'appareil sous/hors tension. (page 80)
- Pour sélectionner une source. (page 80)



- Pour sélectionner une bande. (page 82)
- Pause de lecture CD. (page 85)

RETURN



- Pour revenir à l'affichage précédent en mode de réglage de menu. (page 91)



- Pour activer le mode de réglage de menu.
- Pour revenir au mode ordinaire pendant le réglage de lecture par menu. (page 90)



- Pour sélectionner la couleur de l'affichage. (page 97)



- Pour sélectionner le type d'affichage de l'analyseur de spectre. (page 101)



- Pour modifier l'affichage. (page 82)
- Pour régler l'horloge. (page 81)
- Fait défiler l'affichage à nouveau. (page 86)

DIMMER



- Pour modifier le niveau du gradateur. (page 101)



NUMBER

- Pour activer le mode de saisie de numéro. (page 87)

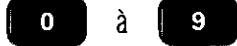

- Pour mémoriser les stations émettrices [1] à [6]. (page 83)
- Pour sélectionner un numéro de station présynchronisée. (page 83)
- Pour sélectionner la plage/disque/fichier/dossier. (page 85)



RANDOM

- Lecture aléatoire (page 91)
- Lecture aléatoire de disque (page 95)



SCAN

- Lecture des débuts de plage (page 86)
- Lecture des débuts de plage des disques (page 93)



REPEAT

- Lecture répétée (page 91)
- Lecture répétée de disque (page 95)



- Lecture aléatoire de dossier (page 91)



- Lecture des débuts de fichier des dossiers (page 86)



- Lecture répétée de dossier (page 91)

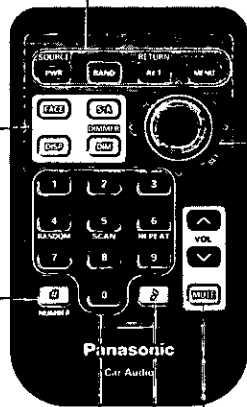

(Heure/minutes/présynchronisée/dossier/disque)

- Pour sélectionner (verticalement) ou faire le réglage d'une opération ou d'une option.
- Pour régler l'horloge. (page 81)
- Pour sélectionner un numéro de station présynchronisée. (page 83)
- Pour sélectionner un dossier. (page 85)
- Pour sélectionner le disque. (page 92)



(Plage/fichier/sintonisation)

- Pour sélectionner (horizontalement) ou faire le réglage d'une opération ou d'une option.
- Pour sélectionner ou chercher une fréquence/plage/fichier. (page 82)



(Réglage)

- Pour valider une opération ou une option.



VOL

- Pour régler le volume du son. (page 81)



- Coupure du son ou atténuation. (page 81)



- Pour régler le son sur les graves à définition supérieure. (Maintenez enfoncé pendant plus de 2 secondes.) (page 81)
- Accède au réglage du menu AUDIO. (Appuyez.) (page 99)

CQ-HX1083U

CQ-HX1083/HR1003U

Noms des fonctions de commande (Appareil principal et panneau tactile)

- La pression sur n'importe quelle partie du panneau tactile permet de mettre l'appareil sous tension.

FRANÇAIS 3

Panneau tactile

- Pour mettre l'appareil sous tension. (page 80)

[MENU]

- Pour activer le mode de réglage de menu.
- Pour revenir en mode ordinaire pendant le réglage de menu.

[OPEN]

- Pour ouvrir le panneau avant. (page 84)

Exemple: CQ-HX1083U

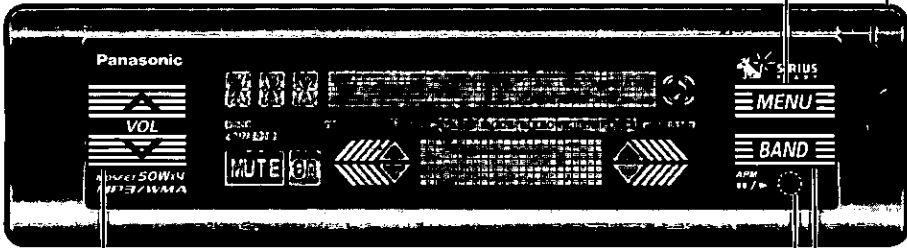

Capteur de signal de télécommande

[VOL ^ v] (volume)

- Pour régler le volume du son. (page 81)

[BAND] (APM/II/▶)

(présintonisation automatique/pause)

- Pour sélectionner une bande. (page 82)
- Pour faire une pause de lecture CD. (page 85)
- Pour régler le mode de présintonisation automatique (APM). (page 83)

Logement du disque

- Pour insérer le disque. (page 84)

[▲] (éjection)

- Pour éjecter le disque. (page 84)

[▲] (dégagement)

- Pour dégager le panneau avant. (page 116)

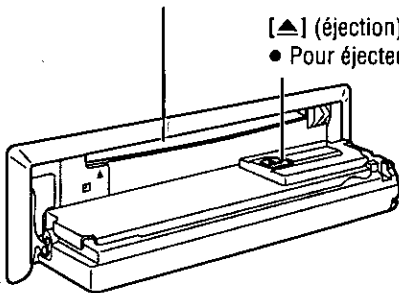

Remarques relatives au panneau tactile

Avant l'utilisation

- Nettoyez la surface du panneau tactile.



Pendant l'utilisation

- Utilisez uniquement les doigts pour faire les commandes sur le panneau tactile.



Lorsque vous quittez la voiture

- Retirez le panneau avant et conservez le panneau avec l'étui de rangement.



Généralités

1 Alimentation

Tournez le clé de contact du véhicule sur la position ACC ou ON.



MARCHE: Appuyez sur le panneau tactile sur l'appareil principal.
Appuyez sur la touche [PWR] sur la télécommande.

ARRÊT: Appuyez de nouveau et maintenez enfoncé **[SOURCE]** pendant plus de 1 seconde sur l'appareil principal.
Appuyez de nouveau et maintenez enfoncé **[SRC]/[SOURCE]** pendant plus de 1 seconde sur la télécommande.

Remarques:

- Une fois la clé de contact tournée à la position OFF, un message de sécurité s'affiche et l'alarme de retrait du panneau s'active pour vous rappeler de prendre le panneau. (Lorsque la fonction de sécurité est activée) (page 102)
- La pression sur n'importe quelle partie du panneau tactile permet de mettre l'appareil sous tension.

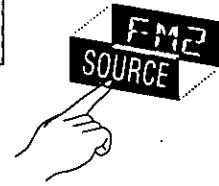

Panneau tactile (mise sous tension)

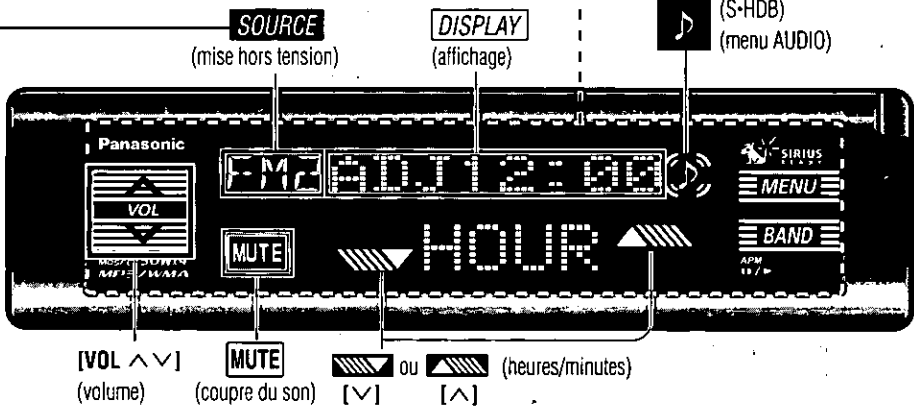

2 Source

Appuyez sur **[SOURCE]/[SOURCE]** pour changer la source.

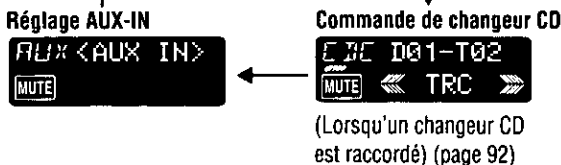
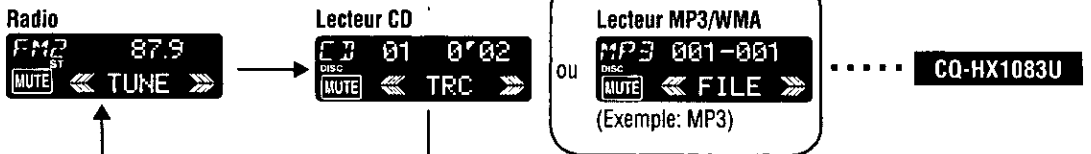

Pour plus de détails sur le mode Sirius, veuillez consulter le mode d'emploi séparé de Sirius.

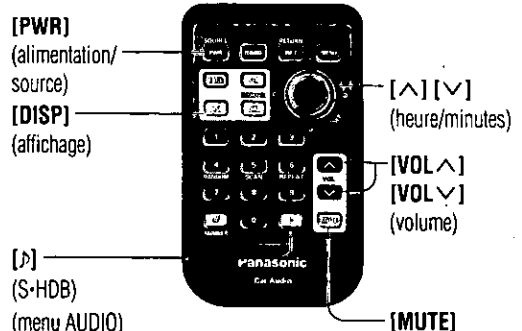

Réglage de l'horloge

Volume

[VOL ▲]: Haut
[VOL ▼]: Bas



Plage de réglage: 0 à 40
(valeur par défaut: 18)

Remarque:

- Le niveau de son est sauvegardé en mémoire pour chaque source.
(Pour la radio, il y a un réglage du volume AM, et un réglage de volume pour toutes les fréquences FM)

Coupure du son/atténuation

MARCHE: Appuyez sur **[MUTE]** / **[MUTE]**. **ON** s'allume.

ARRÊT: Appuyez sur de nouveau **[MUTE]** / **[MUTE]** de nouveau.

La plage de réduction du volume peut faire l'objet d'un réglage. (page 102)

MUTE

Pas de son.

ATT

Réduit le volume par pas de 10.

S-HDB (graves à définition supérieure)

Par exemple, avec la musique rock, les sons graves seront plus puissants.

Appuyez de nouveau et maintenez enfoncé **[♪]** pendant plus de 2 secondes sur l'appareil principal.

SHDB OFF

S-HDB est désactivé.
(valeur par défaut)

TIGHT

Les sons graves des haut-parleurs sont moyennement amplifiés.

BOOM

Les graves des haut-parleurs sont considérablement amplifiés.

Remarque:

- Ces ajustements peuvent également s'effectuer dans les réglages du menu AUDIO. (page 98)

L'horloge fonctionne sur un cycle de 12 heures.

- Appuyez sur **[DISPLAY]** / **[DISP]** (affichage).

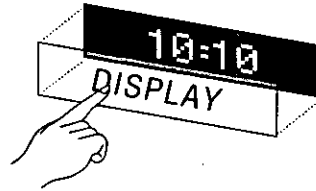

ADJUST

- Maintenez enfoncé **[DISPLAY]** / **[DISP]** (affichage) pendant plus de 2 secondes.



(Les heures clignotent.)

- Appuyez sur **[▼]** ou **[▲]** / **[▼]** ou **[▲]**.



(Réglage de l'heure.)

- Appuyez sur **[DISPLAY]** / **[DISP]** (affichage).



(Les minutes clignotent.)

- Appuyez sur **[▼]** ou **[▲]** / **[▼]** ou **[▲]**.



(Réglage des minutes.)

- Appuyez sur **[DISPLAY]** / **[DISP]** (affichage).



(Fin.)

Remarques:

- Maintenez enfoncé **[▼]** ou **[▲]** / **[▼]** ou **[▲]** pour changer les chiffres rapidement.
- Vous pouvez sélectionner l'affichage de l'horloge pour l'appareil hors tension. (page 102)
- ADJUST** S'affiche avant le réglage de l'horloge.

Pour ajuster l'heure à nouveau

- Maintenez enfoncé **[DISPLAY]** / **[DISP]** (affichage) pendant plus de 2 secondes.
- Répétez ensuite les étapes ③ à ⑥.

Radio

FRANÇAIS 7

1 Mode radio

Appuyez sur **SOURCE** /**[SOURCE]** pour passer en mode radio.

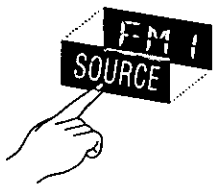

Affichage du mode radio



Appuyez sur **TUNE** ou **P.SET** pour passer de curseurs.

TUNE (syntonisation) ↔ **P.SET** (présyntonisation)

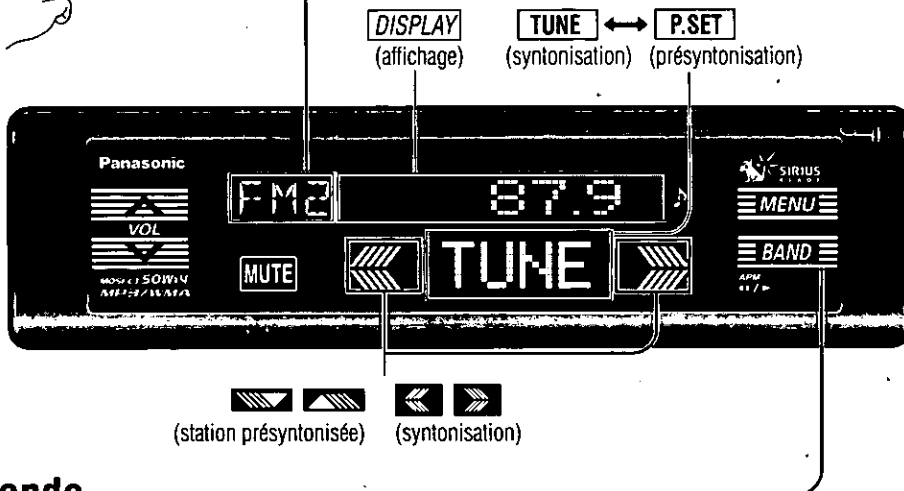

2 Bande

Appuyez sur **[BAND]**.

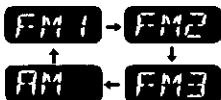

Changement d'affichage

Appuyez sur **DISPLAY** /**[DISP]** (affichage).

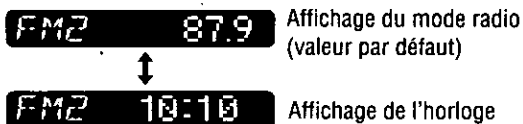

3 Syntonisation

[>] /**[>]**: Haut

[<] /**[<]**: Bas

Maintenez enfoncée la touche **[<]** ou **[>]** /**[<]** ou **[>]** pendant plus de 0,5 seconde, puis relâchez. La recherche de station commence alors.

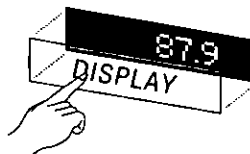

Attention:



- Pour éviter tout danger, n'essayez jamais de présintoniser des stations lorsque vous êtes au volant.

Réglage des stations présintonisées

- Jusqu'à 6 stations peuvent respectivement être sauvegardées dans les mémoires de station présintonisée FM1, FM2, FM3 et AM.

Présintonisation manuelle

Pour sauvegarder manuellement une station dans la mémoire de présintonisation.

- 1 Sélectionnez une bande et une fréquence. (page précédente)
- 2 Maintenez enfoncé l'affichage **TUNE** (syntonisation) ou **P.SET** (présintonisation) pendant plus de 2 secondes, jusqu'à ce que le numéro de présintonisation clignote.
- 3 Appuyez sur la touche  ou  /  pour sélectionner un numéro de présintonisation (1-6).
- 4 Maintenez enfoncé **P.SET** (présintonisation) pendant plus de 2 secondes pour mettre en mémoire.
 - L'affichage clignote une fois, et une station captée est sauvegardée en mémoire.

Numéro de présintonisation

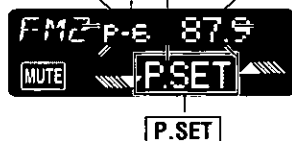

Remarques:

- Le réglage de fréquence peut être effectué même après la sélection d'un numéro de présintonisation.
- Pour annuler une station inscrite, appuyez sur **DISPLAY** / **[DISP]** (affichage).





- 1 Sélectionnez une bande et une fréquence. (page précédente)
- 2 Maintenez enfoncée une touche de [1] à [6] pendant plus de 2 secondes pour mettre en mémoire.

Remarque:

- Après cette procédure, les nouvelles stations remplacent les stations précédemment sauvegardées.

Appel de station présintonisée

- 1 Sélectionnez une bande. (page précédente)
- 2 Appuyez sur l'affichage de l'analyseur de spectre **TUNE** (syntonisation) pour afficher **P.SET** (présintonisation).
- 3 Appuyez sur  ou  /  (Appuyez sur une touche [1] à [6] sur la télécommande.)

Présintonisation automatique (APM)

Pour sauvegarder automatiquement les stations relativement bien captées dans la mémoire de présintonisation.

- 1 Sélectionnez une bande. (page précédente)
- 2 Maintenez enfoncée la touche **[APM]** pendant plus de 2 secondes.
 - Les 6 stations les mieux captées seront automatiquement sauvegardées en mémoire sous les numéros de présintonisation 1 à 6.
 - Une fois réglées, les stations présintonisées sont balayées dans l'ordre pendant 5 secondes chacune. (balayage)

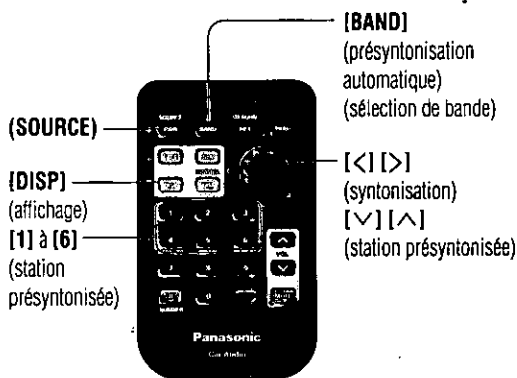

Lecteur CD (MP3/WMA)

Attention:

• Disques pris en charge:

- Taille de disque: 12 cm (5 po) uniquement
- Disques CD-R et CD-RW dont les données sont enregistrées en format CD-DA
- Support CD (CD-ROM, CD-R, CD-RW) dont les données sont enregistrées en format MP3/WMA **CO-HX1083U**
- N'insérez jamais de CD de 8 cm (3 po); ils ne sont pas pris en charge par cet appareil.
- Avant d'introduire un disque, assurez-vous d'abord qu'aucun disque n'est déjà introduit.
- Référez-vous à la page 111 pour les remarques relatives aux CD-R/RW.
- Référez-vous à la page 88 pour les remarques sur le format MP3/WMA.
- Le logement du disque et la partie l'entourant deviennent chauds, mais cela n'est pas un signe de dysfonctionnement. Faites attention lorsque vous insérez un disque ou appuyez sur [▲] (éjection).

• Ne pas:

- Utiliser les disques de forme irrégulière.
- Appuyer vers le bas sur le panneau avant ou placer des objets dessus lorsqu'il est ouvert.
- Utiliser des disques sur lesquels a été fixé un autocollant ou une étiquette.
- Insérer un doigt ou la main dans le panneau avant.
- Insérer de corps étrangers dans le logement du disque.
- Regarder l'affichage défilant lorsque vous êtes au volant. (page 86)
- Toucher quoi que ce soit sur la face arrière du panneau avant à l'exception de [▲] (éjection). (La face arrière du panneau avant devient chaude pendant l'utilisation, mais cela n'est pas un signe de dysfonctionnement.)

Écoute d'un CD (MP3/WMA)

1 Ouvrez le panneau avant.

Appuyez sur [OPEN].

2 Insérez le disque.

L'affichage change de la façon indiquée ci-dessous.

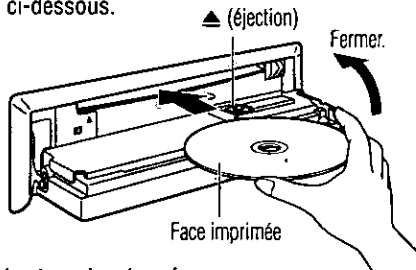

La lecture commence automatiquement.
Fermez le panneau avant manuellement.

Lecture des données.

READING

Lorsqu'il y a un CD dans le lecteur

Appuyez sur **SOURCE** [SOURCE] pour passer en mode de lecteur CD.

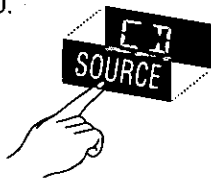

Affichage du mode de lecteur CD

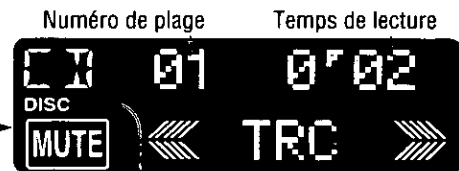

- N'insérez pas de disque lorsque cet indicateur est allumé.
- S'allume lorsque le disque est inséré.

Affichage du mode de lecteur MP3/WMA **CO-HX1083U**



(Exemple: MP3)

3 Arrêtez et éjectez le disque.

Appuyez sur [OPEN] et [▲] (éjection).

Le modèle CQ-HR1003U ne prend pas en charge la lecture en format MP3/WMA.

Remarques:

- L'appareil s'allume automatiquement lors de l'insertion d'un disque.
- Assurez-vous d'avoir fermé le panneau avant lorsque vous faites la lecture d'un CD.

CQ-HX1083U

- Les informations de titre peuvent être affichées. (page 86)
- L'appareil devant distinguer s'il s'agit d'un disque de format CD-DA ou MP3/WMA, il se peut que la lecture mette un certain temps à commencer.
- Si vous enregistrez trop de dossiers et fichiers sur un disque, il se peut que la lecture mette un certain temps à commencer.

Sélection de plage (fichier)

➡ / [] : Plage (fichier) suivante.

⬅ / [] : Début de la plage (fichier) en cours de lecture. Pour aller à la plage (fichier) précédente, appuyez 2 fois.

Pause

Appuyez sur [] / [] .

PAUSE

Appuyez à nouveau sur [] / [] pour annuler.

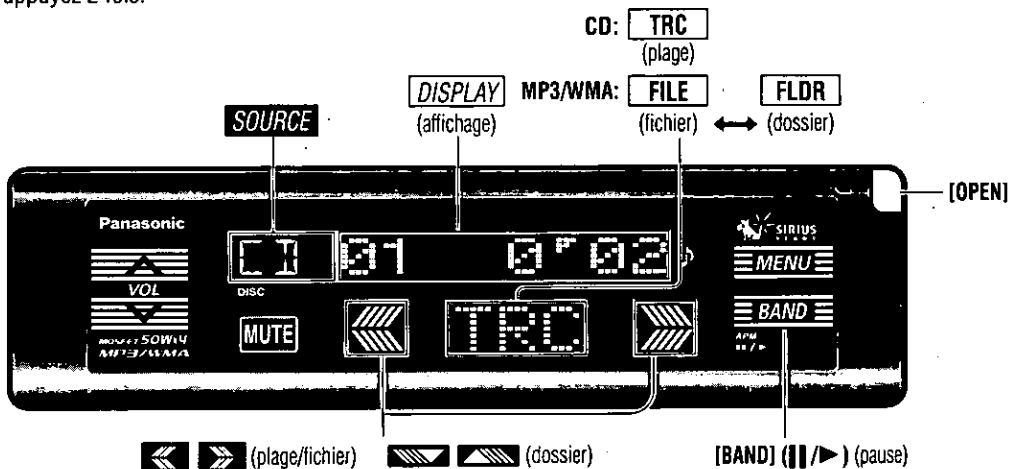

Avance accélérée/recul accéléré

Appuyez et maintenez enfoncé.

➡ / [] : Avance accélérée.

⬅ / [] : Recul accéléré.

Relâchez pour poursuivre la lecture normale.

Sélection de dossier CQ-HX1083U

Appuyez sur [] pour passer de curseurs.

▲ / [] : Dossier suivant.

▼ / [] : Dossier précédent.

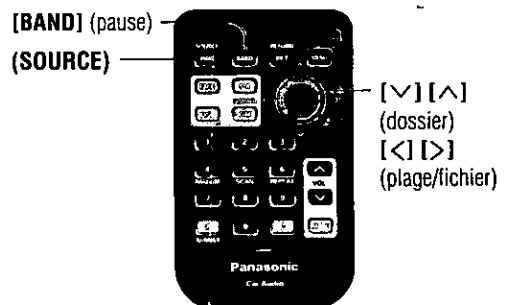

Lecteur CD (MP3/WMA) (suite)

Changement d'affichage

Appuyez sur **[DISPLAY]/[DISP]** (affichage).

CD

CQ-HR1003U

[CD] 01 0'02

Numéro de plage/temps de lecture de la plage (valeur par défaut)



[CD] 10:10

Affichage de l'horloge

CQ-HX1083U

[CD] 01 0'02

Numéro de plage/temps de lecture de la plage (valeur par défaut)

[CD] D-TITLE

Titre du disque

[CD] T-TITLE

Titre de la plage

[CD] 10:10

Affichage de l'horloge

NO TEXT

S'affiche lorsqu'il n'y a pas de titre.

MP3/WMA (Exemple: MP3)

CQ-HX1083U

[MP3] 001-001

Numéro de dossier/fichier (valeur par défaut)

[MP3] 0'02

Temps de lecture de la fichier

[MP3] FOLDER

Nom de dossier

[MP3] FILE

Nom de fichier

[MP3] TITLE

Titre

[MP3] ARTIST

Nom de l'artiste

[MP3] 10:10

Affichage de l'horloge

NO TEXT

Apparaît lors de la lecture d'un disque sans nom de dossier/fichier/artiste ou sans titre.

Défilement du texte

CQ-HX1083U

Maintenez enfoncée la touche **[DISPLAY]/[DISP]** (affichage) pendant plus de 2 secondes.

Lorsque l'affichage est réglé pour présenter le nom de titre du disque/plage ou dossier/fichier/titre/nom de l'artiste, cela fait défiler de nouveau le texte.



Lecture des débuts de plage

Appuyez sur **[SCAN]**.

Les 10 premières secondes de chaque plage sont lues dans l'ordre.

[CD] 01 0'02

Appuyez à nouveau sur **[SCAN]** pour annuler.



Lecture des débuts de premier fichier des dossiers

CQ-HX1083U

Maintenez enfoncée la touche **[SCAN]** pendant plus de 2 secondes.

À partir du prochain dossier, les 10 premières secondes du premier fichier de chacun des dossiers sont lues dans l'ordre.

[CD] 01 0'02

Appuyez à nouveau sur la touche **[SCAN]** et maintenez-la enfoncée pendant plus de 2 secondes pour annuler.

**Sélection directe de plage
(fichier)**

Exemple: plage numéro 10

- 1 Appuyez sur [#].

E4 TRACK _

- 2 Appuyez sur [1] [0].

E4 TRACK 10

- 3 Appuyez sur [SET].

Remarque:

- Appuyez sur **[DISPLAY]/[DISP]** (affichage) pour revenir en mode normal.

**Sélection directe
de dossier CQ-HX1083U**

Exemple: dossier numéro 10

- 1 Appuyez 2 fois sur [#].

MP3 FLDR _

- 2 Appuyez sur [1] [0].

MP3 FLDR _10

- 3 Appuyez sur [SET].

Remarque:

- S'il n'y a aucun fichier dans le dossier spécifié, le message d'erreur <<E4>> apparaît. Sélectionnez un autre dossier qui contient des fichiers.
- Appuyez sur **[DISPLAY]/[DISP]** (affichage) pour revenir en mode normal.

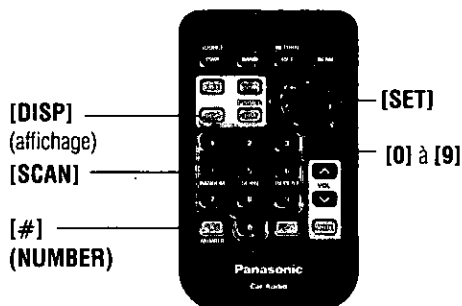

Lecteur CD (MP3/WMA) (suite)

Remarques sur le format MP3/WMA

❑ Qu'est-ce que MP3/WMA?

MP3 (MPEG audio layer 3) et WMA (Windows Media™ Audio) sont des formats de compression audio numérique. Le premier a été développé par MPEG (Motion Picture Experts Group) et le second par Microsoft Corporation. Avec ces formats de compression, vous pouvez enregistrer le contenu d'environ 10 CD de musique sur un seul support CD (cela s'applique aux données enregistrées sur un CD-R ou CD-RW de 650 Mo avec un débit binaire fixe de 128 kbit/s et une fréquence d'échantillonnage de 44,1 kHz).

Remarques:

- Aucun logiciel de codage ou d'écriture MP3/WMA n'est fourni avec cet appareil.
- Aucun logiciel d'écriture CD n'est fourni avec cet appareil.

❑ Points à ne pas oublier lors de la création de fichiers MP3/WMA

Généralités

- Pour obtenir un son de qualité supérieure, il est recommandé de sélectionner un débit binaire élevé et une fréquence d'échantillonnage élevée.
- La sélection de VBR (débit binaire variable) n'est pas recommandée parce que le temps de lecture ne s'affichera pas correctement et parce que le son risque de sauter.
- La qualité de son à la lecture varie suivant les conditions de codage. Pour plus de détails, référez-vous au mode d'emploi de votre logiciel de codage ou de votre logiciel d'écriture.

MP3

- Il est recommandé de régler le débit binaire sur <<128 kbit/s ou plus>> et <<fixe>>.

WMA

- Il est recommandé de régler le débit binaire sur <<64 kbit/s ou plus>> et <<fixe>>.
- Pour que la lecture soit possible sur cet appareil, la protection contre la copie des fichiers WMA ne doit pas être activée.

Attention:

- **N'attribuez jamais l'extension <<.mp3>> ou <<.wma>> au nom d'un fichier qui n'est pas de format MP3/WMA. Non seulement le bruit produit lors de la lecture risquerait d'endommager les hauts-parleurs, mais il risque également de provoquer des dommages auditifs.**

❑ Informations de l'affichage

■ Éléments affichés

CD-TEXT (Texte CD)

- Titre du disque
- Titre de la page

MP3/WMA

- Nom du dossier
- Nom de fichier

MP3 (balise ID3)

- Nom de l'artiste
- Nom du titre

WMA (balise WMA)

- Nom de l'artiste
- Nom du titre

■ Caractères affichables

- Longueur affichable de nom de fichier/nom de dossier: moins de 64 caractères
- Nommez les fichiers et dossiers de façon conforme à la norme propre aux systèmes de fichiers respectifs. Pour plus de détails, référez-vous aux instructions qui accompagnent le logiciel d'écriture.
- Le jeu de caractères ASCII et les caractères spéciaux des langues respectives peuvent être affichés.

Jeu de caractères ASCII

A à Z, a à z, les chiffres de 0 à 9 et les symboles suivants:
(espace) ! " # \$ % & ' () * + , - . / : ; < = > ? @ [\] ^ _ ` { | } ~

Caractères spéciaux

À Á Â Ã Ä Å à á â ã ä å
Ò Ó Ô Õ Ö ö ó ô õ ö
Ù Ú Û Ü ù ú û ü

Remarques:

- Il se peut que les caractères ne s'affichent pas correctement suivant le logiciel utilisé pour le codage des fichiers de format MP3/WMA.
- Les caractères et symboles dont l'affichage n'est pas possible sont remplacés par un astérisque.

☐ Enregistrement de fichiers MP3/WMA sur un support CD

- Il est recommandé d'éviter le plus possible de créer des disques qui contiennent à la fois des fichiers de format CD-DA et MP3/WMA.
- S'il y a des fichiers de format CD-DA sur un disque qui contient des fichiers de format MP3 ou WMA, il se peut que les morceaux ne soient pas lus dans l'ordre désiré ou que certains morceaux ne soient pas lus.
- Si vous placez des données de format MP3 et des données de format WMA sur un même disque, utilisez un dossier différent pour chacun des formats.
- Évitez d'enregistrer des fichiers de format autre que MP3/WMA et de créer des dossiers inutiles sur le disque.
- Le nom du fichier MP3/WMA doit être attribué conformément aux indications ci-dessous et être conforme aux normes des systèmes de fichiers respectifs.
- Il se peut qu'il y ait des problèmes de lecture des informations des fichiers MP3/WMA ou d'affichage des informations de tels fichiers enregistrés avec certains logiciels d'écriture ou enregistreurs CD.
- L'extension de fichier <<.mp3>> ou <<.wma>> doit être attribuée à chacun des fichiers, suivant son format.
- Cet appareil n'est pas doté de la fonction de liste de lecture.
- Bien que l'enregistrement multiséssion soit pris en charge, l'enregistrement en mode Disc-at-Once est recommandé.

Systèmes de fichiers pris en charge

ISO 9660 Niveau 1/Niveau 2, Extension Apple de ISO 9660, Joliet, Romeo

Remarque:

- Apple HFS, UDF 1.50, Mix CD (CD Extra) n'est pas pris en charge.

Formats de compression (Suggestion: <<Points à ne pas oublier lors de la création de fichiers MP3/WMA>>, à la page précédente.)

Méthode de compression	Débit binaire	VBR	Fréquence d'échantillonnage
MPEG 1 audio layer 3 (MP3)	32 k–320 kbit/s	Oui	32, 44,1, 48 kHz
MPEG 2 audio layer 3 (MP3)	8 k–160 kbit/s	Oui	16, 22,05, 24 kHz
Windows Medio Audio Ver. 8	64 k–192 kbit/s	Non	32, 44,1, 48 kHz

☐ Ordre de sélection des dossiers/ordre de lecture des fichiers (exemple)

Remarques:

- L'appareil compte le nombre de dossiers sans tenir compte de la présence ou non de fichiers MP3/WMA dans lesdits dossiers.
- Si le dossier sélectionné ne contient aucun fichier MP3/WMA, ce sont les fichiers MP3/WMA les plus près dans l'ordre de lecture qui seront lus.
- Pour un même disque, l'ordre dans lequel cet appareil fait la lecture des fichiers peut être différent de celui d'autres lecteurs MP3/WMA.
- <<ROOT>> apparaît lors de l'affichage du nom du dossier racine.

Nombre maximal de fichiers/dossiers:

- Nombre maximal de fichiers: 999
- Nombre maximal de fichiers par dossier: 255
- Nombre maximal d'arborescences: 8
- Nombre maximal de dossiers: 255 (dossier racine non inclus)

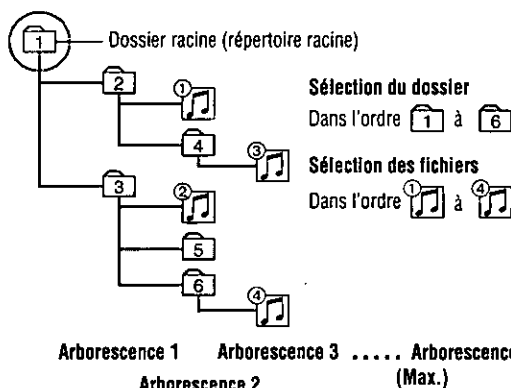

Droits d'auteur

Les lois sur le droit d'auteur interdisent la copie, la livraison et la transmission des matériaux qui, tels que la musique, sont protégés par droit d'auteur, sans l'autorisation du détenteur de ce droit, à l'exception d'une utilisation à des fins de divertissement personnel.

Sans garantie

La description ci-dessus est conforme à nos investigations, en date du mois de décembre 2002. Elle n'implique aucune garantie quant à la reproduction et à l'affichage des fichiers MP3/WMA.

Windows Media et le logo Windows sont des marques déposées ou des marques déposées enregistrées chez Microsoft Corporation aux États-Unis et/ou dans d'autres pays.



Lecteur CD (MP3/WMA) (suite)

Lecture répétée/Lecture aléatoire

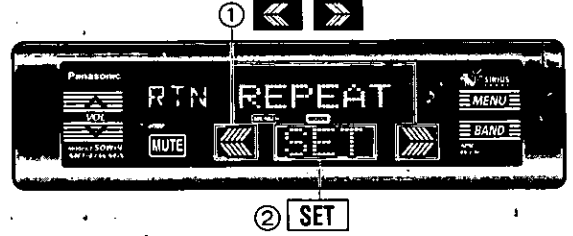
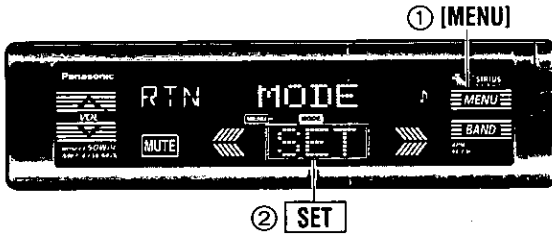

[MENU] - S'allume pendant le réglage de lecture par menu.

[MODE] S'allume en mode de menu de lecteur CD (MP3/WMA).

1 Menu

- ① Appuyez sur **[MENU]** pendant la lecture de CD pour afficher <<MODE>>.
- ② Appuyez sur **[SET]/[SET]**.

2 Menu secondaire

- ① Appuyez sur **[< ou >] / [<] ou [>]**.
- ② Appuyez sur **[SET]/[SET]**.

Lecture répétée

Valeur par défaut: REP OFF (désactivée)

CQ-HX1083U

Lecture répétée de dossier

Valeur par défaut: F-REP OFF (désactivée)

Lecture aléatoire

Valeur par défaut: RAND OFF (désactivée)

CQ-HX1083U

Lecture aléatoire de dossier

Valeur par défaut: F-RND OFF (désactivée)

Sélectionnez

MODE

Sélectionnez

REPEAT

Sélectionnez

F-REPEAT

Sélectionnez

RANDOM

Sélectionnez

F-RANDOM

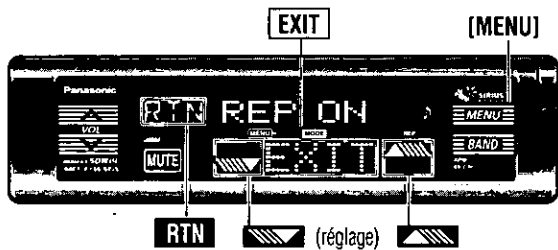

3 Réglage

Appuyez sur ou / ou .

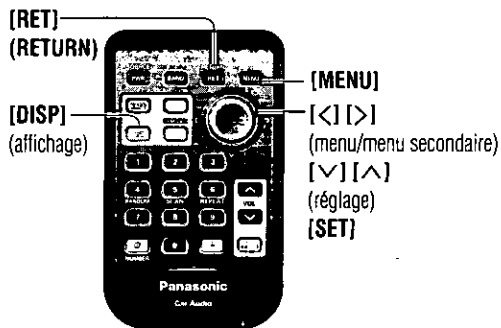

Remarques:

- Appuyez sur **[EXIT] / [MENU] / [DISP]** (affichage) pour revenir en mode normal.
- Appuyez sur **[RTN] / [RET] (RETURN)** pour revenir à l'affichage précédent.

Commande directe

Dans le cas de la télécommande, les commandes peuvent s'effectuer soit à partir du menu, soit directement au moyen des touches ci-dessous.

Appuyez sur **[RANDOM]**.
(lecture aléatoire)

Maintenez enfoncée la
touche **[RANDOM]** pendant
plus de 2 secondes.
(lecture aléatoire de dossier)

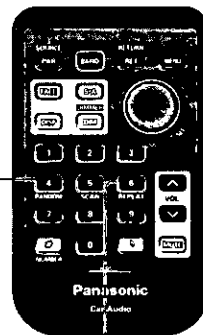

Appuyez sur **[REPEAT]**.
(lecture répétée)

Maintenez enfoncée la
touche **[REPEAT]** pendant
plus de 2 secondes.
(lecture répétée de dossier)

REP ON

Répétition de la plage/
fichier actuelle.
(**[REP]** s'allume.)

REP OFF

Annulation

F-REP ON

Répétition du dossier
actuel.
(**[REP]** clignote.)

F-REP OFF

Annulation

RAND ON

Lecture en ordre aléatoire
de toutes les plages/
fichiers disponibles.
(**[RAND]** s'allume.)

RAND OFF

Annulation

F-RND ON

Lecture aléatoire de tous les
fichiers disponibles dans le
dossier actuel.
(**[RAND]** clignote.)

F-RND OFF

Annulation

Commande de changeur CD

Les fonctions de changeur CD sont conçues pour le changeur CD Panasonic en option.

Préparatifs:

- Raccordez le changeur CD et insérez-y un magasin (ou des CD).

Remarques:

- L'appareil s'allume automatiquement lors de l'insertion d'un magasin.

- Les fonctions suivantes ne sont pas prises en charge lors de la lecture via un changeur CD.

- Lecture des CD-ROM et CD-RW
- Affichage du texte CD
- Pause
- Lecture MP3/WMA

- En principe, la lecture des disques CD-R est prise en charge, mais cela ne signifie pas que tous les CD-R seront lus correctement.

1 Mode de changeur CD

(Lorsqu'un changeur CD est raccordé et qu'un magasin y est inséré.)

Appuyez sur **SOURCE** / [SOURCE] pour passer en mode de changeur CD. La lecture commence automatiquement.

Remarques:

- NO DISC** Insérez un magasin avec des CD.
- EJECT** En mode de changeur CD, le magasin est éjecté.

Affichage du mode de changeur CD

Numéro de disque Numéro de plage



Appuyez sur **DISC** ou **TRC** pour passer de curseurs.

S'allume lorsqu'un changeur (magasin) est raccordé.

- 1 ou 2 Lors de l'utilisation d'un double changeur, le numéro correspondant à celui sélectionné s'allume.

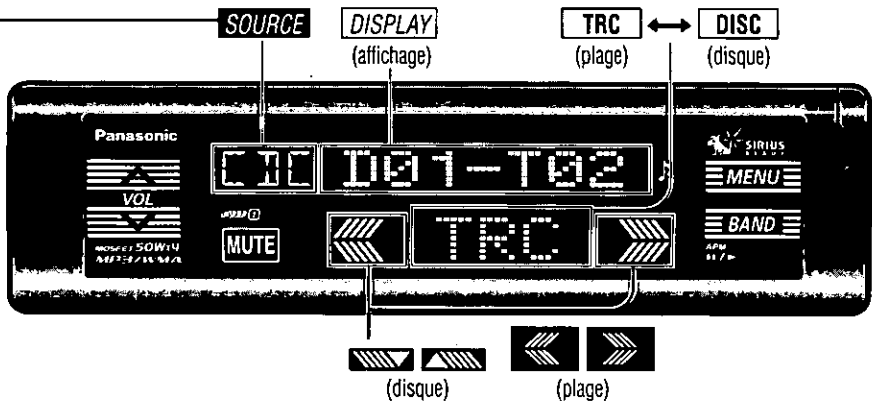

2 Sélection de disque

[▲] / [^]: Disque suivant.

[▼] / [v]: Disque précédent.

3 Sélection de plage

[>] / [I] (>I): Plage suivante.

[<] / [I] (<I): Début de la plage en cours de lecture. Pour aller à la plage précédente, appuyez 2 fois.

Avance accélérée/recul accéléré

Maintenez enfoncé.

[>>] / [I] (>>I): Avance accélérée.

[<<] / [I] (<<I): Recul accéléré.

Relâchez pour reprendre la lecture normale.



Sélection directe de disque

Exemple: disque numéro 10

- 1 Appuyez sur [#].

CD DISC _ _

- 2 Appuyez sur [1] [0].

CD DISC 10

- 3 Appuyez sur [SET].

Remarques:

- Appuyez sur [DISPLAY]/[DISP] (affichage) pour revenir en mode normal.
- Si un numéro de disque inexistant est saisi et validé, la commande est inopérante et l'affichage revient en mode normal.



Lecture des débuts de plage

Appuyez sur [SCAN].

Les 10 premières secondes de chaque plage des disques sont lues dans l'ordre.

CD 001-T02

Appuyez à nouveau sur [SCAN] pour annuler.



Lecture des débuts de plage des disques

Maintenez enfoncé [SCAN] pendant plus de 2 secondes. Les 10 premières secondes de la première plage de tous les disques du magasin sont lues dans l'ordre.

CD 002-T01

Appuyez à nouveau sur la touche [SCAN] et maintenez-la enfoncée pendant plus de 2 secondes pour annuler.

Changement d'affichage

Appuyez sur [DISPLAY]/[DISP] (affichage)

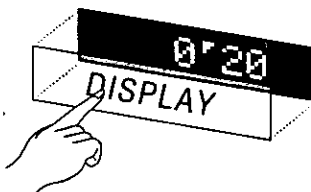
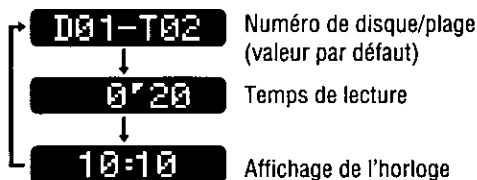

Utilisation de deux changeurs (double changeur)

Utilisez l'unité de commande double changeur (CA-CD55; en option) pour connecter les changeurs 2 CD à l'appareil. (page 121)

Appuyez [BAND].

Le numéro de changeur sélectionné (1 ou 2) s'allume.

Remarque:

- Pour plus de détails sur le raccordement du récepteur Sirius, consultez le mode d'emploi séparé de Sirius.

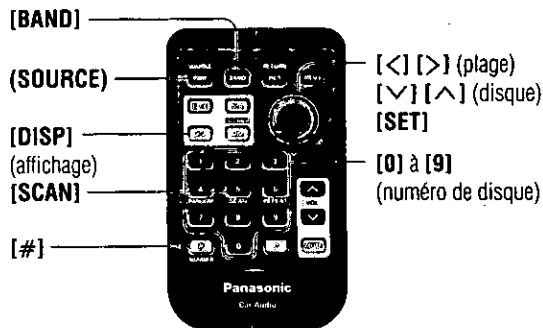

Commande de changeur CD (suite)

Lecture répétée/Lecture aléatoire

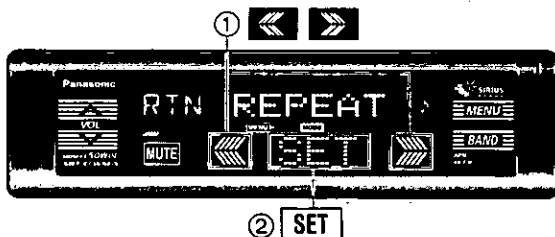
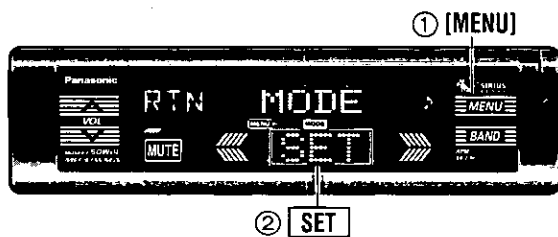

[MENU]

▶ S'allume pendant le réglage de lecture par menu.

[MODE]

S'allume en mode de menu de changeur CD.

1 Menu

① Appuyez sur **[MENU]** pendant la lecture du changeur CD pour afficher <<MODE>>.

② Appuyez sur **[SET]/[SET]**.

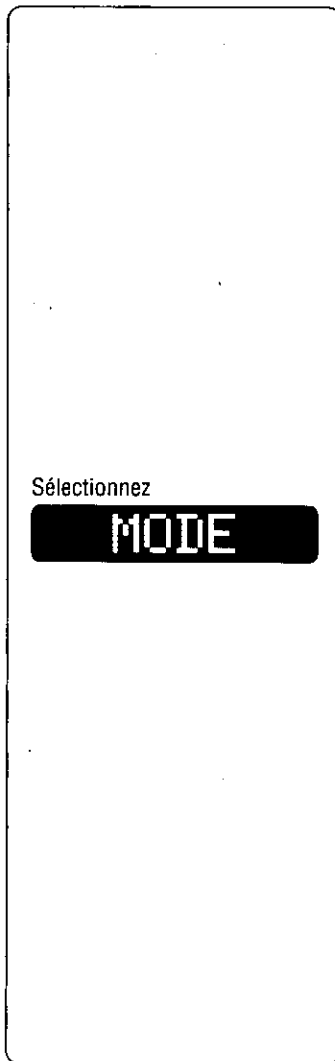

2 Menu secondaire

① Appuyez sur **◀** ou **▶** / **[<]** ou **[>]**.

② Appuyez sur **[SET]/[SET]**.

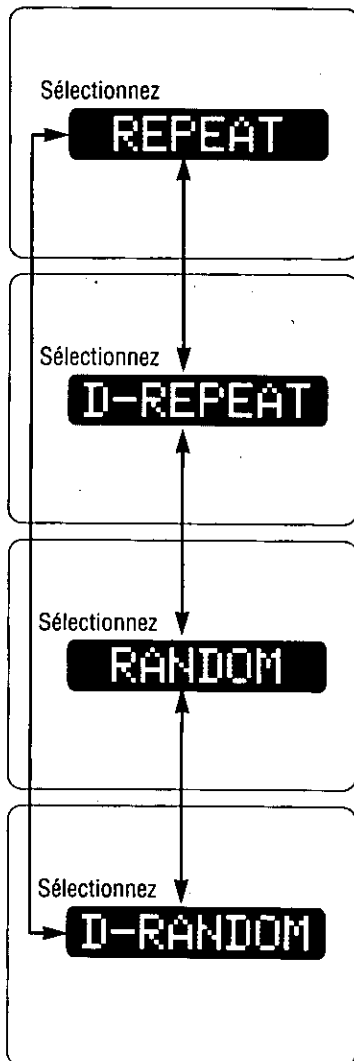

Lecture répétée
Valeur par défaut: REP OFF
(désactivée)

Lecture répétée de disque
Valeur par défaut: D-REP OFF
(désactivée)

Lecture aléatoire
Valeur par défaut: RAND OFF
(désactivée)

Lecture aléatoire de disque
Valeur par défaut: D-RND OFF
(désactivée)

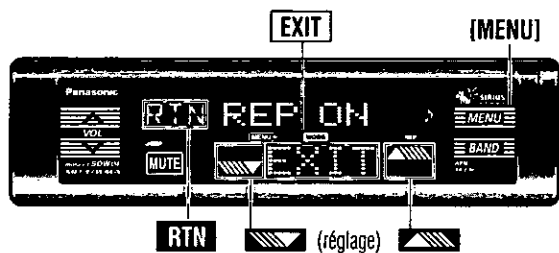

[RET]
(RETURN)

[DISP]
(affichage)

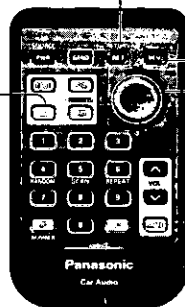

[MENU]
[<|>]
(menu/
menu secondaire)
[V][^]
(réglage)
[SET]

3 Réglage

Appuyez sur ou / [V] ou [^].

REP ON Répétition de la plage en cours de lecture. (**REP** s'allume.)

REP OFF Annulation

D-REP ON Répétition du disque en cours de lecture. (**REP** clignote.)

D-REP OFF Annulation

RAND ON Toutes les plages disponibles de tous les disques du magasin sont lues dans un ordre aléatoire. (**RAND** s'allume.)

RAND OFF Annulation

D-RND ON Toutes les plages disponibles sur le disque en cours de lecture sont lues dans un ordre aléatoire. (**RAND** clignote.)

D-RND OFF Annulation

Remarques:

- Appuyez sur **EXIT** / **[MENU]** / **[DISP]** (affichage) pour revenir en mode normal.
- Appuyez sur **RTN** / **[RET]** (RETURN) pour revenir à l'affichage précédent.

Commande directe

Dans le cas de la télécommande, les commandes peuvent s'effectuer soit à partir du menu, soit directement au moyen des touches ci-dessous.

Appuyez sur **[RANDOM]**.
(lecture aléatoire)

Maintenez enfoncée la touche **[RANDOM]** pendant plus de 2 secondes.
(lecture aléatoire de disque)

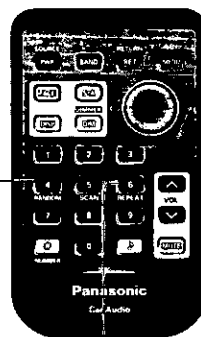

Appuyez sur **[REPEAT]**.
(lecture répétée)

Maintenez enfoncée la touche **[REPEAT]** pendant plus de 2 secondes.
(lecture répétée de disque)

Réglages de panneau avant [FACE]

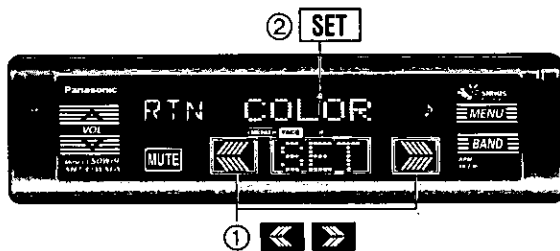
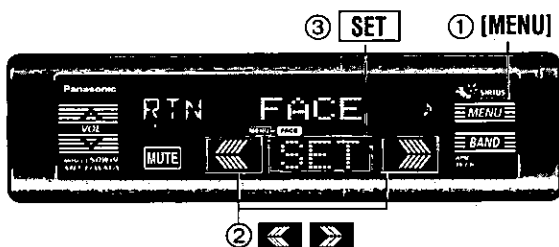

- [MENU]** S'allume pendant le réglage de lecture par menu.
- [FACE]** S'allument en mode FACE.

1 Menu

- ① Appuyez sur **[MENU]**.
- ② Appuyez sur **<** ou **>** / **[<]** ou **[>]** pour sélectionner **<<FACE>>**.
- ③ Appuyez sur **[SET]**/**[SET]**.

2 Menu secondaire

- ① Appuyez sur **<** ou **>** / **[<]** ou **[>]**.
- ② Appuyez sur **[SET]**/**[SET]**.

Changement de couleur

Vous pouvez changer la couleur de l'afficheur.
Valeur par défaut: STORM
Choix: 7 autres couleurs, LEVEL, STORM

Sélectionnez

FACE

Sélectionnez

COLOR

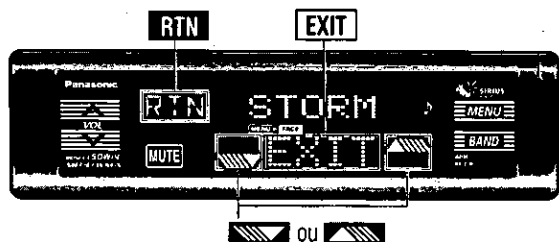

3 Réglage

Appuyez sur ou / ou .

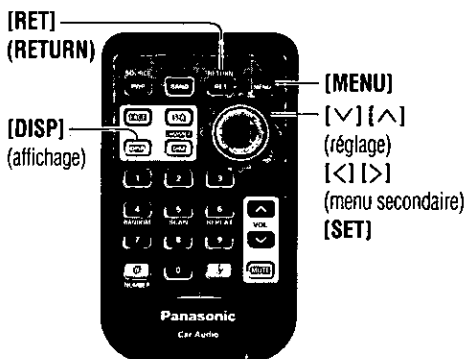

STORM	7 couleurs (ci-dessous)
LEVEL	La couleur change suivant le niveau du volume.
FIRE	Rouge
TWILIGHT	Pourpre
SKY	Bleu
OCEAN	Bleu vert
FOREST	Vert
SUN	Jaune
SNOW	Blanc

Remarques:

- Appuyez sur **EXIT** / **[MENU]** / **[DISP]** (affichage) pour revenir en mode normal.
- Appuyez sur **RTN** / **[RET]** (RETURN) pour revenir à l'affichage précédent.

Commande directe

Dans le cas de la télécommande, les commandes peuvent s'effectuer soit à partir du menu, soit directement au moyen des touches ci-dessous.



Réglages audio [AUDIO]

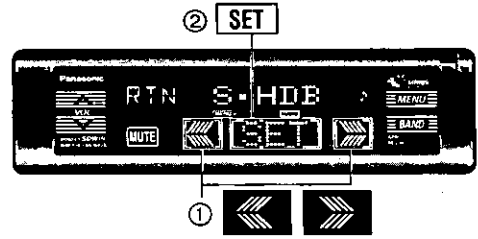
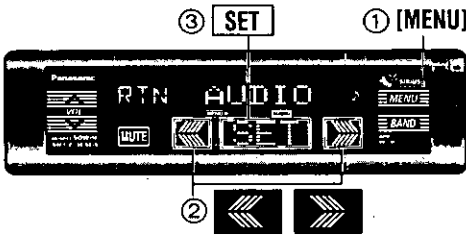

- [MENU]** S'allume pendant le réglage de lecture par menu.
- [AUDIO]** S'allument en mode AUDIO.

1 Menu

- 1 Appuyez sur **[MENU]**.
- 2 Appuyez sur **◀** ou **▶** / **[<]** ou **[>]** pour sélectionner **<<AUDIO>>**.
- 3 Appuyez sur **[SET]/[SET]**.

2 Menu secondaire

- 1 Appuyez sur **◀** ou **▶** / **[<]** ou **[>]**.
- 2 Appuyez sur **[SET]/[SET]**.

S-HDB (graves à définition supérieure)

Par exemple, avec la musique rock, les sons graves seront plus puissants.

Valeur par défaut: S-HDB OFF (désactivé)
Plage de réglage: S-HDB OFF, BOOM, TIGHT

Graves et aigus

Vous pouvez régler les sons graves et aigus.
Valeur par défaut: BAS (graves) 0 dB
TRE (aigus) 0 dB
Plage de réglage: -12 dB à +12 dB (par pas de 2 dB)

Balance et équilibrage

Vous pouvez régler l'équilibre et la balance du son sur les haut-parleurs avant, arrière, droit et gauche.
Valeur par défaut: BAL (balance) CNT (centre)
FAD (équilibrage) CNT (centre)
Plage de réglage: 15 niveaux chacun

Niveau du haut-parleur d'extrêmes-graves

Vous pouvez modifier le niveau du volume du haut-parleur d'extrêmes-graves.
Valeur par défaut: 0 dB
Plage de réglage: -∞ (silencieux du haut-parleur d'extrêmes-graves), -6 dB à +6 dB (par pas de 2 dB)

Filtre passe-bas du haut-parleur d'extrêmes-graves

Sélectionnez la limite supérieure de fréquence pour le son émis par le haut-parleur d'extrêmes-graves.
Valeur par défaut: 120 Hz
Plage de réglage: 120 Hz/80 Hz

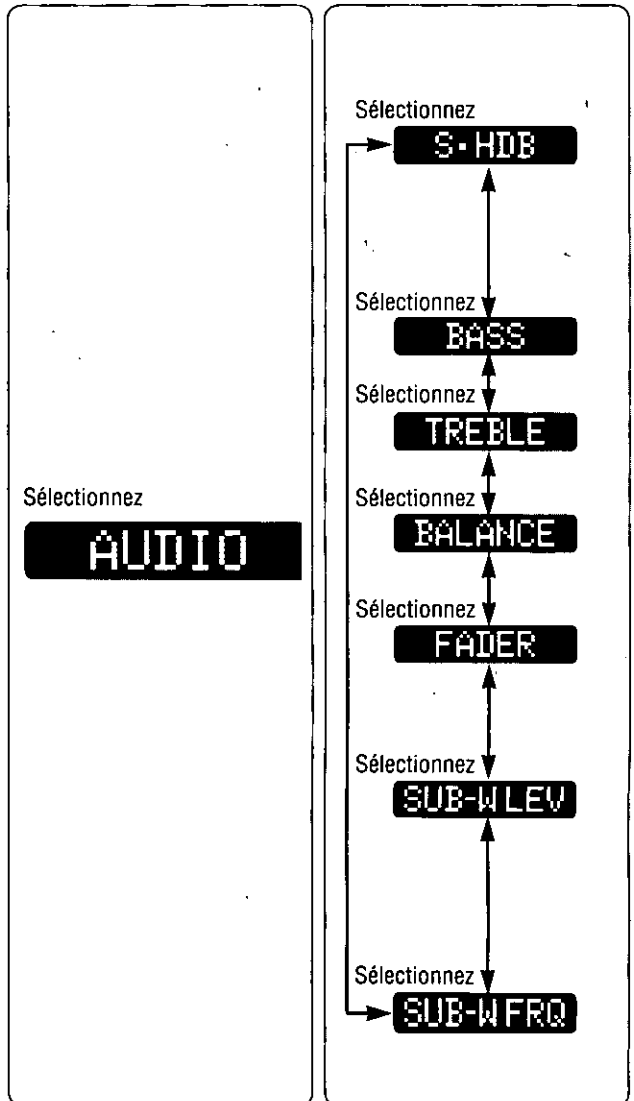

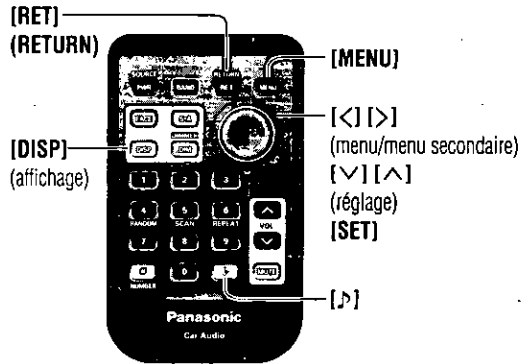
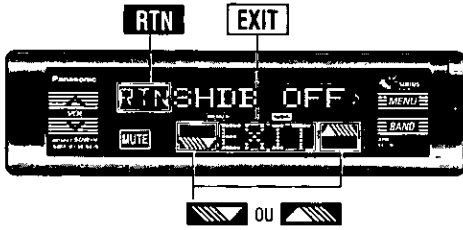

3 Réglage

Appuyez sur [MUTE] ou [MUTE] / [V] ou [^].

BOOM Les graves des haut-parleurs sont considérablement amplifiés. <<[J]>> s'allume.

TIGHT Les sons graves des haut-parleurs sont moyennement amplifiés. <<[J]>> s'allume.

SHDB OFF S-HDB est désactivé.

BAS 0dB [MUTE] / [^] : Augmente les graves.
[MUTE] / [V] : Diminue les graves.

TRE 0dB [MUTE] / [^] : Augmente les aigus.
[MUTE] / [V] : Diminue les aigus.

BAL CNT [MUTE] / [^] : Plus élevé à droite.
[MUTE] / [V] : Plus élevé à gauche.

FAD CNT [MUTE] / [^] : Plus élevé en avant.
[MUTE] / [V] : Plus élevé en arrière.

LEV 0dB [MUTE] / [^] : Augmente le niveau.
[MUTE] / [V] : Diminue le niveau.

120Hz ↔ **80Hz**

Remarques:

- Appuyez sur **EXIT** / [MENU] / [DISP] (affichage) pour revenir en mode normal.
- Appuyez sur **RTN** / [RET] (RETURN) pour revenir à l'affichage précédent.
- Vous pouvez sélectionner le mode S-HDB en maintenant enfoncée la touche [J] pendant plus de 2 secondes. (page 81)

Commande directe

Dans le cas de la télécommande, les commandes peuvent s'effectuer soit à partir du menu, soit directement au moyen des touches ci-dessous.

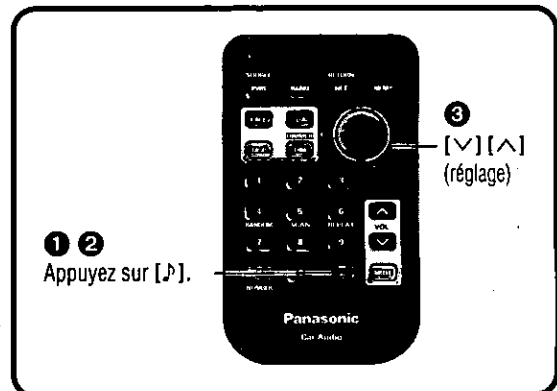

Réglages d'image (affichage) [PICTURE]

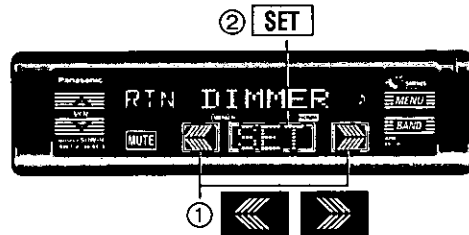
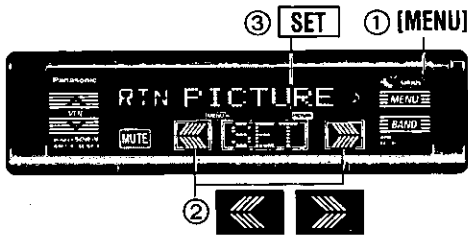

- [MENU]** S'allume pendant le réglage de lecture par menu.
- [PICTURE]** S'allument en mode PICTURE.

1 Menu

- ① Appuyez sur **[MENU]**.
- ② Appuyez sur **[<]** ou **[>]** / **[<]** ou **[>]** pour sélectionner <<PICTURE>>.
- ③ Appuyez sur **[SET]** / **[SET]**.

2 Menu secondaire

- ① Appuyez sur **[<]** ou **[>]** / **[<]** ou **[>]**.
- ② Appuyez sur **[SET]** / **[SET]**.

Gradateur (plage de réglage de la luminosité d'affichage)

Seule change la luminosité sur le panneau avant.

Valeur par défaut: DIMMER 3
Plage de réglage: DIMMER 1 à 3

Type d'affichage d'analyseur de spectre (S-A)

Valeur par défaut: KEY
Variantes: KEY, PATTERN 1 à 5

Contraste

Vous permet de régler les contrastes de l'affichage pour mieux le voir.

Valeur par défaut: CONT 3
Plage de réglage: CONT 1 à 5

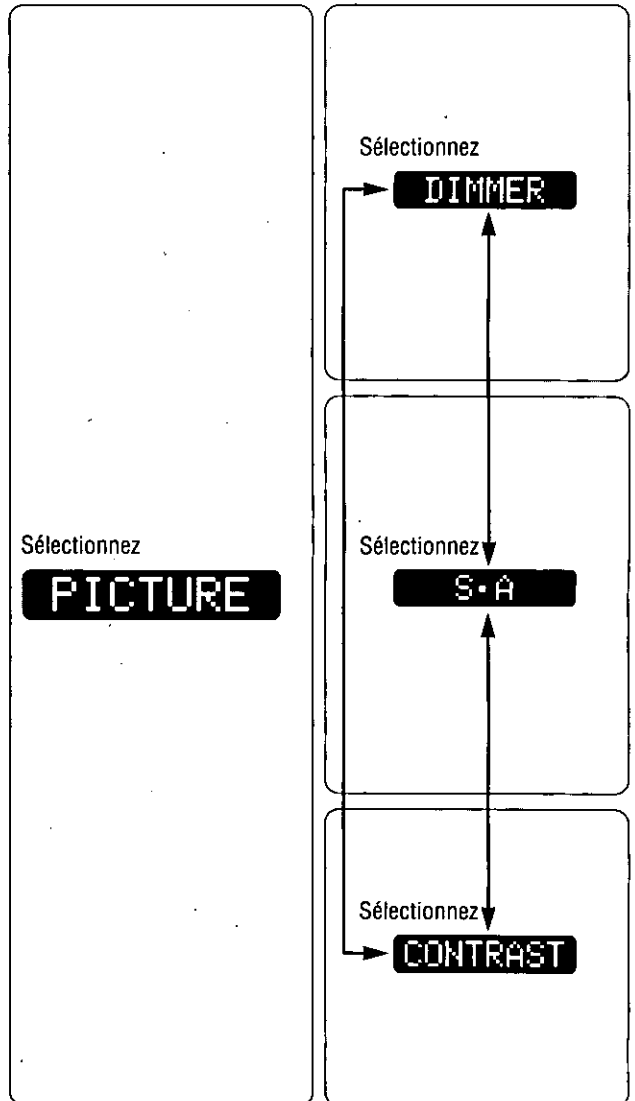

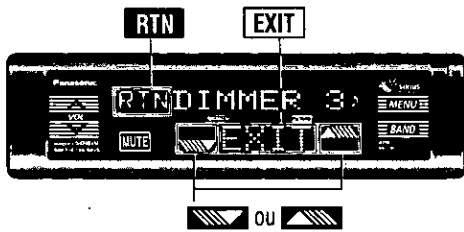

3 Réglage

Appuyez sur ou / ou .

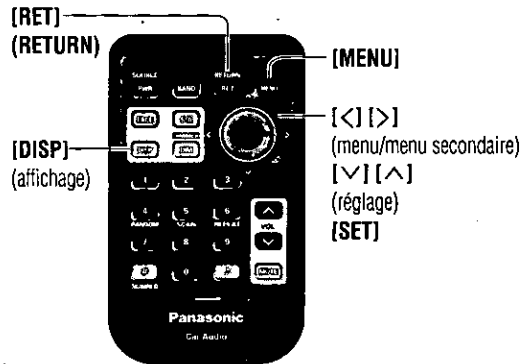

DIMMER 3	Clair
DIMMER 2	Moyen
DIMMER 1	Sombre

KEY	S-A désactivé (affichage normal)
PATTERN1	S-A 1
PATTERN2	S-A 2
PATTERN3	S-A 3
PATTERN4	S-A 4
PATTERN5	S-A 5

CONT 5	Niveau haut
CONT 4	
CONT 3	
CONT 2	
CONT 1	

Remarques:

- Appuyez sur **EXIT** / [MENU] / [DISP] (affichage) pour revenir en mode normal.
- Appuyez sur **RTN** / [RET] (RETURN) pour revenir à l'affichage précédent.
- Appuyez sur l'affichage d'analyseur de spectre réglage S-A pour revenir à l'affichage précédent.

Commande directe

Dans le cas de la télécommande, les commandes peuvent s'effectuer soit à partir du menu, soit directement au moyen des touches ci-dessous.

Réglages de fonctions [FUNCTION]

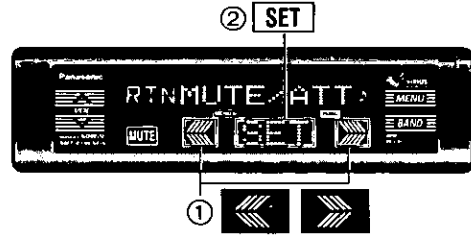
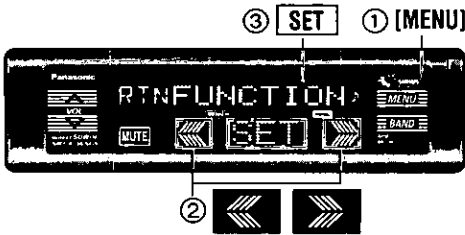

- [MENU]** S'allume pendant le réglage de lecture par menu.
- [FUNC.]** S'allument en mode FUNCTION.

1 Menu

- ① Appuyez sur **[MENU]**.
- ② Appuyez sur **◀** ou **▶** / **[<]** ou **[>]** pour sélectionner <<FUNCTION>>.
- ③ Appuyez sur **[SET]** / **[SET]**.

2 Menu secondaire

- ① Appuyez sur **◀** ou **▶** / **[<]** ou **[>]**.
- ② Appuyez sur **[SET]** / **[SET]**.

Coupure du son/atténuation
Lors de la pression sur **[MUTE]**/**[MUTE]**, vous pouvez sélectionner MUTE ou ATTENUATION.
Valeur par défaut: KEY: MUTE
Plage de réglage: KEY: MUTE, KEY: ATT

Émission de son par les touches
Pour activer ou désactiver le son émis par les touches.
Valeur par défaut: BEEP ON

Fonction de sécurité
L'indicateur de sécurité (LED) clignote lorsque le panneau avant amovible est retiré de l'appareil.
Valeur par défaut: SLED ON

Réglage de l'affichage
Vous pouvez sélectionner la configuration de l'affichage pour l'appareil hors tension.
Valeur par défaut: BLACK
Plage de réglage: DEMO, CLOCK, BLACK

Exclure Sirius de la sélection de source
Valeur par défaut: SET OFF

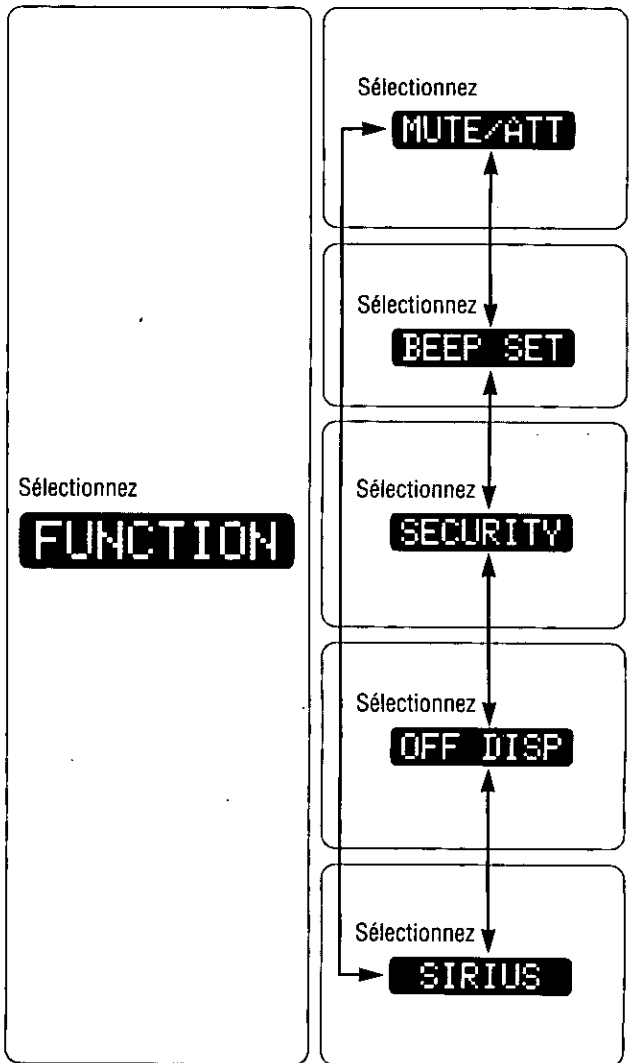

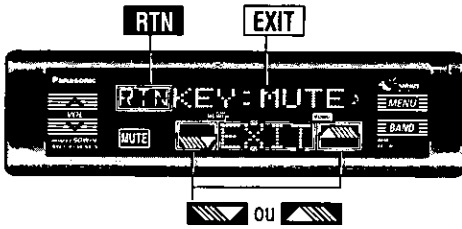

3 Réglage

Appuyez sur ou / ou .

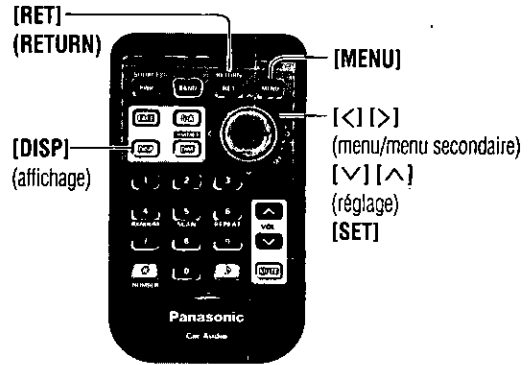

KEY: MUTE Aucun son.

KEY: ATT Réduction du volume par pas de 10. (atténuation)

BEEP ON L'émission de son (bip) par les touches est activée.

BEEP OFF L'émission de son (bip) par les touches est désactivée.

SLED ON La fonction de sécurité est activée.

SLED OFF La fonction de sécurité est désactivée.

BLACK Affichage noir

DEMO Affichage de démonstration

CLOCK L'affichage de l'horloge est activé.

SET ON Le mode Sirius peut être sélectionné comme source.

SET OFF Le mode Sirius ne peut pas être sélectionné comme source même si un récepteur Sirius est raccordé.

- Remarques:**
- Référez-vous au guide d'utilisation de Sirius séparé pour plus d'informations sur les réglages Sirius.
 - Appuyez sur **EXIT** / **[MENU]** / **[DISP]** (affichage) pour revenir en mode normal.
 - Appuyez sur **RTN** / **[RET]** (RETURN) pour revenir à l'affichage précédent.

Fonction de sécurité

- Lorsque la clé de contact est tournée à la position OFF.
- Le message de sécurité s'affichera.
- PANEL !**
- L'alarme de retrait du panneau amovible est activée.
- Lorsque le panneau avant amovible est retiré.
- L'indicateur de sécurité clignote. (page 117)

En cas de difficulté

Étapes préliminaires

Vérifiez les indications mentionnées dans les tableaux ci-dessous et prenez les dispositions indiquées.

Lorsqu'on soupçonne que quelque chose est défectueux

Coupez immédiatement l'alimentation.

Débranchez le câble d'alimentation et vérifiez que l'appareil ne dégage ni de la fumée ni de la chaleur avant d'exiger un dépannage. N'essayez jamais de faire vous-même des réparations parce que cela peut s'avérer dangereux.

Précaution:

- N'utilisez pas l'appareil s'il ne fonctionne pas normalement ou si quelque chose est défectueux.
- Le fait d'utiliser l'appareil dans des conditions anormales, par exemple lorsque aucun son n'est délivré, s'il dégage de la fumée ou une odeur anormale, peut favoriser un amorçage électrique ou une électrocution. Arrêtez-le immédiatement et demandez au magasin qui vous l'a vendu de la vérifier.

Guide de dépannage

❑ Problèmes communs

Panne	Origine/Disposition à prendre
Absence d'alimentation.	<p>La clé de contact de la voiture n'est pas tournée en position ON. → Tournez la clé de contact de la voiture sur ACC ou sur ON.</p> <p>Les câbles ne sont pas branchés correctement. → Branchez les fis correctement. → Branchez le câble de la batterie à la borne délivrant le courant. → Branchez le câble de l'accessoire à la source ACC de la voiture. → Branchez le fil de mise la masse à une partie métallique de la voiture.</p> <p>Fusible détruit. → Demandez l'assistance du magasin qui vous a vendu l'appareil ou du service après-vente le plus proche (voir la fiche fournie) pour que le fusible soit remplacé.</p>
Absence de son.	<p>La fonction de coupure du son est activée. → Désactivez la fonction de coupure du son.</p> <p>Les câbles ne sont pas branchés correctement. → Branchez les câbles correctement.</p> <p>Condensation (buée). → Attendez un moment avant d'utiliser l'appareil.</p>
Parasites.	<p>Un téléphone cellulaire est utilisé près de l'appareil. → Maintenez le téléphone cellulaire loin de l'appareil.</p> <p>Le fil de mise à la terre de l'appareil n'est pas bien connecté. → Vérifiez les parties métalliques du châssis du véhicule, et connectez plus fermement le fil de mise à la terre.</p>
L'affichage présente un message de démonstration.	<p>Le mode de démonstration est ACTIVÉ. → Appuyez sur [DISP] (affichage) pour annuler le mode de démonstration.</p>
Le contact est tout à coup interrompu sans raison apparente.	<p>Le dispositif de sécurité a été activé pour une raison indéterminée. → Demandez l'assistance du magasin qui vous a vendu l'appareil ou du service après-vente le plus proche (voir la fiche fournie).</p>

❑ Radio

Panne	Origine/Disposition à prendre
Les programmes FM stéréo et mono (AM) sont fortement parasités.	La station émettrice est trop éloignée ou les signaux reçus sont trop faibles. ➔ Sélectionnez d'autres stations dont le niveau des signaux est plus élevé.
	Le fil de commande de relais d'antenne automatisé n'est pas correctement raccordé. ➔ Si le véhicule est équipé d'une antenne à commande électrique, raccordez correctement le cordon de commande d'antenne automatisé au fil de l'antenne à commande électrique.
	Le fil de mise à la terre de l'antenne radio n'est pas fermement connecté. ➔ Vérifiez la connexion du fil de mise à la terre sur la base de fixation de l'antenne, et resserrez la vis.
	L'antenne radio n'est pas suffisamment déployée. ➔ Déployez complètement l'antenne radio.
Remise à zéro de station présynchronisée.	Le câble de la batterie n'est pas branché correctement. ➔ Branchez le câble de la batterie à la borne délivrant le courant.

❑ Disque CD/MP3/WMA **CQ-HX1083U** Disque CD **CQ-HR1003U**

Panne	Origine/Disposition à prendre
Il y a un disque dans le logement de CD mais il n'y a pas de son ou le disque est automatiquement éjecté.	Le disque est à l'envers. ➔ Placez le disque en l'orientant dans le bon sens, étiquette vers le haut.
	<ul style="list-style-type: none">• Le disque est sale.• Le disque est rayé. ➔ Nettoyez le disque en vous référant à la section <<Remarques relatives aux CD et supports de type CD (CD-ROM, CD-R, CD-RW)>>.
Des passages du son sont sautés, la qualité du son est mauvaise (à cause de parasites par exemple).	Un disque comportant des données de format autre que CD-DA ou MP3/WMA est lu. ➔ Vous devez utiliser des disques dont les données sont de format CD-DA ou MP3/WMA.
	➔ Il se peut que l'appareil ne puisse pas lire correctement les CD-R/RW gravés en combinant un logiciel d'écriture, un graveur CD (lecteur CD-R/RW) et un disque qui ne sont pas compatibles. Référez-vous aux modes d'emploi respectifs pour plus de détails.
	<ul style="list-style-type: none">• Le disque est sale.• Le disque est rayé. ➔ Nettoyez le disque en vous référant à la section <<Remarques relatives aux CD et supports de type CD (CD-ROM, CD-R, CD-RW)>>.
	➔ Il se peut que l'appareil ne puisse pas lire correctement les CD-R/RW gravés en combinant un logiciel d'écriture, un graveur CD (lecteur CD-R/RW) et un disque qui ne sont pas compatibles. Référez-vous aux modes d'emploi respectifs pour plus de détails.

En cas de difficulté (suite)

❑ Disque CD/MP3/WMA (suite)

Panne	Origine/Disposition à prendre
Des passages du son sont sautés en présence de vibrations.	L'angle d'installation de l'appareil est supérieur à 30°. →Faites en sorte que l'angle d'installation de l'appareil ne dépasse pas 30°.
Le disque n'est pas éjecté.	Installation instable. →Installez fermement l'appareil en utilisant les accessoires d'installation tout en se référant à la section traitant des travaux d'installation. • Le disque est défectueux. • Panne d'ordre mécanique. →Appuyez sur [OPEN] pour ouvrir le panneau et appuyez sur la touche [▲] (éjection). Si le fonctionnement normal n'est toujours pas rétabli, contactez le magasin où vous avez fait l'achat de l'appareil ou le centre de service après-vente le plus près pour faire une demande de réparation.

❑ Disque CD

Panne	Origine/Disposition à prendre
Le texte CD ne s'affiche pas normalement.	• Le disque est sale. • Le disque est rayé. →Nettoyez le disque en vous référant à la section <<Remarques relatives aux CD et supports de type CD (CD-ROM, CD-R, CD-RW)>>.
Le temps défile mais aucun son n'est émis.	La première plage d'un disque en mode mixte est reproduite. (Le mode mixte est un format où les données non musicales sont enregistrées sur la première plage, tandis que les données musicales sont enregistrées sur les autres plages pendant une session.) →Faites la lecture des données musicales enregistrées sur les plages autres que la première plage.

❑ MP3/WMA CQ-HX1083U

Panne	Origine/Disposition à prendre
Pas de lecture.	Le format du disque ne correspond à aucun des systèmes de fichier pris en charge par ce lecteur. →Insérez un disque conforme aux systèmes de fichiers (ISO 9660 Niveau 1 ou Niveau 2, Joliet, Roméo ou Extension Apple pour ISO 9660). Les fichiers MP3 ne portent pas l'extension <<.mp3>>. →Assurez-vous d'avoir ajouté l'extension <<.mp3>> au nom de chacun des fichiers MP3. Les fichiers WMA ne portent pas l'extension <<.wma>>. →Assurez-vous d'avoir ajouté l'extension <<.wma>> au nom de chacun des fichiers WMA.
La lecture met trop de temps à commencer.	Il y a trop d'arborescences pour les dossiers et fichiers enregistrés sur le disque. →Pour éviter que la vérification des fichiers ne prenne trop de temps, évitez d'enregistrer des dossiers inutiles ou des fichiers de format autre que MP3/WMA sur le disque.

☐ MP3/WMA (suite) CQ-HX1083U

Panne	Origine/Disposition à prendre
Qualité d'enregistrement médiocre, sons manquants.	<p>→ La qualité d'enregistrement diffère suivant le logiciel d'encodage utilisé, et suivant les réglages tels que ceux du débit binaire. Réglez le débit binaire à l'intérieur de la plage spécifiée dans le tableau des données techniques. (page 123).</p> <p>Le débit binaire suggéré pour le format MP3 est <<128 kbit/s ou plus>>, <<fixe>>. Pour le format WMA, le débit suggéré est <<64 kbit/s ou plus>>, <<fixe>>.</p>
Les fichiers ne sont pas lus dans l'ordre désiré.	<p>L'enregistrement des données MP3/WMA sur le disque a été effectué à une vitesse d'écriture élevée.</p> <p>→ Réduisez le plus possible la vitesse d'écriture.</p> <p>Les fichiers ou dossiers ne sont pas enregistrés dans l'ordre désiré pour la lecture.</p> <p>→ Certains logiciels d'écriture vous permettent de spécifier l'ordre d'enregistrement en ajoutant au nom du fichier un préfixe de <<01>> à <<99>>, etc. Pour plus de détails, référez-vous au mode d'emploi qui accompagne le logiciel d'écriture.</p>
Le nom des dossiers/fichiers ne s'affiche pas correctement.	<p>Le format du disque ne correspond pas aux systèmes de fichier pris en charge par ce lecteur.</p> <p>→ Insérez un disque conforme aux systèmes de fichiers (ISO 9660 Niveau 1 ou Niveau 2, Joliet, Roméo ou Extension Apple pour ISO 9660).</p> <p>→ Il peut y avoir un problème de logiciel d'écriture ou de graveur CD (lecteur CD-R/RW). Pour plus de détails, référez-vous au mode d'emploi qui accompagne le logiciel d'écriture.</p>
Le temps de lecture du fichier ne s'affiche pas correctement.	<p>Vous avez fait avancer ou reculer rapidement le fichier pendant sa lecture ou vous avez coupé le contact du véhicule pendant la lecture.</p> <p>→ L'affichage normal du temps de lecture sera rétabli à la lecture d'un autre fichier.</p> <p>Vous avez fait la lecture d'un fichier de format VBR (débit binaire variable).</p> <p>→ Le temps de lecture des fichiers de format VBR (débit binaire variable) ne s'affiche pas toujours correctement.</p>

☐ Réglage du son

Panne	Origine/Disposition à prendre
Aucun son n'est délivré par le haut-parleur gauche, droit, avant ou arrière.	<p>La balance gauche et droit ou la balance avant et arrière est coupée d'un côté.</p> <p>→ Réglez adéquatement la balance et l'équilibre.</p> <p>Les câbles ne sont pas branchés correctement.</p> <p>→ Branchez les fils correctement.</p>
Le son délivré à gauche et à droite est inversé pendant l'écoute d'un programme stéréo.	<p>Les fils des haut-parleur de gauche et de droite sont inversés.</p> <p>→ Branchez les fils de haut-parleur aux haut-parleurs correspondants.</p>

En cas de difficulté (suite)

☐ Télécommande

Panne

Les commandes par touche ne sont pas validées.

Origine/Disposition à prendre

- Les polarités des piles sont inversées.
→ **Insérez les piles correctement.**
- La pile utilisée n'est pas adaptée.
→ **Vérifiez la pile:**
- La pile est épuisée.
→ **Remplacez la pile.**
- La télécommande n'est pas orientée correctement.
→ **Dirigez la télécommande vers le capteur du panneau.**

Messages d'erreur

☐ Disque CD/MP3/WMA

CO-HX1083U

Disque CD CQ-HR1003U

Affichage

Origine/Disposition à prendre

-E1-
CD EJECT

- Le disque est sale ou est à l'envers.
- Un disque contenant des données de format autre que CD-DA ou MP3/WMA est inséré.

→ **Vérifiez le disque.**

-E2-
CD EJECT

Le disque est rayé.

→ **Vérifiez le disque.**

-E3-
CD EJECT

Ne fonctionne pas pour une raison quelconque.

→ **Si le fonctionnement normal n'est pas rétabli, contactez le magasin où vous avez fait l'achat de l'appareil ou le centre de service après-vente le plus près pour faire une demande de réparation.**

-E4-
MP3

Lorsqu'il n'y a pas de fichier MP3/WMA dans le dossier spécifié lors de la sélection directe d'un dossier MP3/WMA.

→ **Sélectionnez un autre dossier qui contient des fichiers MP3/WMA.**

Pour une raison quelconque, le lecteur ne peut pas faire la lecture du fichier. (Le fichier est enregistré dans un système de fichier, taux de compression, format de données non pris en charge, l'extension du nom du fichier n'est pas valide, les données sont endommagées, etc.)





→ **Sélectionnez un fichier dont le lecteur peut faire la lecture. Vérifiez le type de données enregistrées sur le disque. Si nécessaire, gravez un nouveau disque.**

WMA Protected

Vous avez essayé de faire la lecture d'un fichier WMA protégé contre le piratage.

→ **Veillez faire la lecture d'un fichier WMA non protégé contre le piratage.**

☐ Changeur CD

Affichage	Origine/Disposition à prendre
 <p>Numéro de disque</p>	<ul style="list-style-type: none"> • Le disque est sale ou est à l'envers. • Un disque de format autre que CD audio (de type CD-DA) est inséré. <p>→Vérifiez le disque. (Le changeur passe automatiquement au disque suivant.)</p>
 <p>Numéro de disque</p>	<p>Le disque est rayé.</p> <p>→Vérifiez le disque. (Le changeur passe automatiquement au disque suivant.)</p>
	<p>Ne fonctionne pas pour une raison quelconque.</p> <p>→Si le fonctionnement normal n'est pas rétabli, contactez le magasin où vous avez fait l'achat de l'appareil ou le centre de service après-vente le plus près pour faire une demande de réparation. Cet affichage demeure en place si vous ne pouvez pas mettre l'appareil hors tension.</p>
	<p>Il n'y a pas de disque dans le changeur (magasin).</p> <p>→ Insérez des disques dans le changeur (magasin).</p>
	<p>Les changeurs ont été déconnectés de l'appareil alors qu'il était en mode de changeur.</p> <p>→Vérifiez les connexions.</p>

Remarque:

- Référez-vous au manuel d'instructions du changeur de CD utilisé pour obtenir des explications plus détaillées à ce sujet.

En cas de difficulté (suite)

Si l'appareil ne fonctionne pas correctement

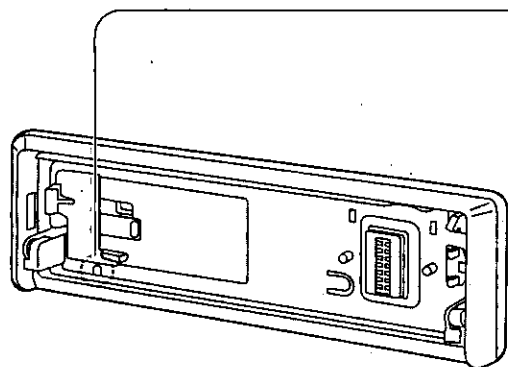

Bouton de réinitialisation

Appuyez sur le bouton de réinitialisation se trouvant dans cet orifice avec une pointe fine non cassable.

- Après une réinitialisation, l'appareil revient à l'état initial.

Notez que les informations ou rubriques enregistrées dans la mémoire de l'appareil seront perdues.

Précaution:

- Appuyez sur le bouton de réinitialisation si les touches sont inopérantes.

Entretien

Votre appareil a été conçu et fabriqué de manière à n'exiger qu'un minimum d'entretien. Nettoyez régulièrement les surfaces extérieures de l'appareil avec un morceau de tissu souple. N'utilisez jamais de benzène, de diluant ou autres solvants.

Service après-vente de l'appareil

Si les suggestions indiquées dans les tableaux de dépannage ne permettent pas de résoudre le problème, il est recommandé de confier l'appareil à un centre de service après-vente Panasonic agréé. Confiez toute réparation de l'appareil uniquement à un technicien qualifié.

Remplacement d'un fusible

Utilisez les fusibles de l'ampérage spécifié (15 A). L'utilisation de substituts ou de fusibles différents dont l'ampérage est supérieur ou le raccordement direct de l'appareil sans passer par l'intermédiaire d'un fusible risque de provoquer un incendie, voire d'endommager sérieusement l'appareil stéréo.

Si le fusible de remplacement saute, renseignez-vous auprès du centre de service après-vente Panasonic agréé le plus proche.

Nettoyez le panneau tactile en l'essuyant légèrement avec un chiffon souple

Avant de nettoyer, coupez le contact ou retirez le panneau avant.

- Lorsque la surface du panneau tactile est sale, utilisez le chiffon fourni pour bien la nettoyer. N'utilisez en aucun cas des détergents ou autres produits de nettoyage.
- Prenez garde de toucher la surface du panneau tactile avec l'ongle ou tout objet solide. Sinon, vous risqueriez d'endommager ou de briser la surface de verre qui recouvre le panneau tactile.

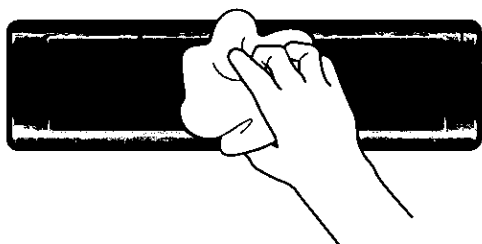

Remarques relatives aux CD-R/RW

- Il se peut que la lecture de certains disques CD-R/RW enregistrés au moyen d'un graveur CD (lecteur CD-R/RW) ne fonctionne pas bien, soit à cause des caractéristiques d'enregistrement, soit à cause de la présence de saletés, empreintes, rayures, etc., à la surface du disque.
- Les disques CD-R/RW offrent une moins grande résistance à la chaleur et à l'humidité élevées que les CD audio ordinaires. Le fait de les laisser dans un véhicule pendant une période prolongée risque de les endommager et d'en rendre la lecture impossible.
- Il se peut que l'appareil ne puisse pas lire correctement les CD-R/RW gravés en combinant un logiciel d'écriture, un graveur CD (lecteur CD-R/RW) et un disque qui ne sont pas compatibles.
- Ce lecteur ne peut pas faire la lecture des disques CD-R/RW lorsque la session n'est pas fermée.
- Ce lecteur ne peut pas faire la lecture des disques CD-R/RW qui contiennent des données de format autre que CD-DA (ou MP3/WMA **CQ-HX1083U**).
- Manipulez les disques CD-R/RW en respectant les instructions qui les accompagnent.

Remarques relatives aux CD et supports de type CD (CD-ROM, CD-R, CD-RW)

Si vous utilisez des CD pré-enregistrés en vente sur le marché, ils doivent porter l'un ou l'autre des symboles suivants.



Comment saisir le disque

- Ne touchez pas la surface inférieure du disque.
- Veillez à ne pas rayer la surface du disque.
- Ne pliez pas le disque.
- Remettez le disque dans son boîtier après utilisation.

Face étiquetée



N'utilisez pas de disques de forme irrégulière.

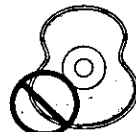
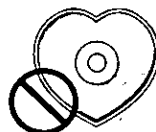

Ne laissez pas les disques dans les endroits suivants:

- En plein soleil.
- Près des appareils de chauffage de la voiture.
- Dans les endroits sales, poussiéreux ou humides.
- Sur les sièges ou le tableau de bord.

Nettoyage des disques

Utilisez un chiffon sec et souple pour nettoyer en partant du centre du disque.

<Procédé correct>

<Procédé incorrect>



Ne posez pas d'autocollants ou d'étiquettes sur les disques.

N'écrivez pas sur la face imprimée du disque au moyen d'un stylo lourd ou d'un stylo à bille.

Guide d'installation



MISE EN GARDE

Les informations relatives à l'installation sont prévues uniquement pour des techniciens qualifiés. Elles ne contiennent pas de mises en garde ou d'avis quant aux dangers potentiels pouvant être encourus lors de l'installation de cet appareil.

Toute tentative d'installation de cet appareil dans un véhicule motorisé par une personne sans qualification peut causer des dommages au système électrique et des blessures corporelles graves ou mortelles.

☐ Quincaillerie pour l'installation

N°	Description	Schéma	Qté
①	Collier de montage		1
②	Écrou hexagonal (5 mmφ)		1
③	Plaque de fixation arrière		1
④	Vis taraudeuse (5 mmφ × 16 mm)		1
⑤	Boulon d'assemblage (5 mmφ)		1
⑥	Connecteur d'alimentation		1
⑦	Étui de rangement du panneau avant amovible		1
⑧	Plaque de garniture		1
⑨	Ressort d'assemblage (R)		1
⑩	Ressort d'assemblage (L)		1
⑪	Vis à tête plate (5 mmφ × 6 mm)		2
⑫	Plaque de déverrouillage		2

☐ Généralités

Cet appareil doit être installé par un technicien qualifié. Toutefois, si vous prévoyez l'installer vous-même, la première étape consistera au choix de l'emplacement.

Les instructions données dans ce manuel expliqueront les étapes suivantes.

(Voir la <<MISE EN GARDE>> ci-dessus.)

- Identifiez et étiquetez les fils du véhicule.
- Raccordez les fils du véhicule à ceux du connecteur d'alimentation.
- Installez l'appareil dans le tableau de bord.
- Vérifiez le fonctionnement de l'appareil.

En cas de difficulté, n'hésitez pas à consulter un installateur professionnel.

Précaution:

- Cet appareil ne peut fonctionner que sur une batterie de 12 V c.c. avec négatif à la masse. Afin de prévenir tout risque de dommage, ne tentez pas de l'utiliser avec une autre source d'alimentation.

Avant de procéder à l'installation, vérifiez le contenu de l'emballage.

- **Carte de garantie...** Veuillez la remplir sans tarder.
- **Liste des centres de service Panasonic agréés...** Conservez cette liste pour consultation ultérieure si l'appareil doit être réparé.
- **Quincaillerie pour l'installation...** Nécessaire pour l'installation dans le tableau de bord.

☐ Outils requis

Un tournevis, une pile AA de 1,5 V et les accessoires suivants:

- Vérificateur de continuité 12 V c.c.
- Ruban d'électricien
- Pincettes à sectionner



❑ Dégagement requis dans le tableau de bord

Épaisseur Minimum: 4,75 mm ($\frac{3}{16}$ po)
Maximum: 5,56 mm ($\frac{7}{32}$ po)

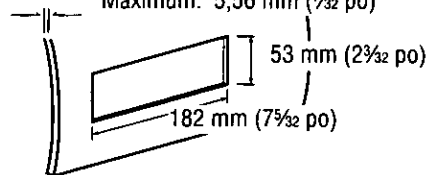

❑ Identifiez tous les fils et câbles

La première étape consiste à identifier tous les fils du véhicule nécessaires au raccordement de l'appareil.

Après avoir identifié chacun des fils en cause, nous vous suggérons de les étiqueter à l'aide de ruban-cache et d'un marqueur indélébile. Cela évitera tout risque de confusion lors des raccordements par la suite.

Remarque:

- Ne raccordez pas le connecteur d'alimentation à l'appareil avant d'avoir effectué tous les raccordements. S'il n'y a pas de capuchons de plastique sur les fils de raccordement stéréo, isolez tous les fils exposés avec du ruban d'électricien jusqu'à ce que vous soyez prêt pour les utiliser. Identifiez les fils dans l'ordre suivant.

Câble d'alimentation

Si une radio est déjà en place ou si le câblage à cet effet est déjà installé:

Coupez les fils du connecteur un à la fois (en prenant soin de laisser les fils les plus longs possible) de manière à permettre le raccordement individuel des fils.

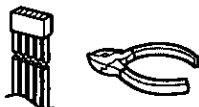

Mettez la clé de contact du véhicule à la position <<ACC>>, puis reliez un des fils du vérificateur de continuité au cadre de l'automobile.

Reliez l'autre fil du vérificateur de continuité à chacun des fils exposés du connecteur sectionné.

Touchez un fil à la fois jusqu'à ce que le fil faisant allumer l'ampoule du vérificateur ait été repéré.

Ensuite, mettez la clé de contact à la position <<OFF>> puis à la position <<ON>>. Si l'ampoule s'éteint et se rallume, le fil identifié est le fil d'alimentation du véhicule.

Si le câblage pour l'installation d'une radio n'est pas déjà en place:

Ouvrez le couvercle du bloc-fusibles et trouvez le réceptacle du fusible de la radio (RADIO), des accessoires (ACC) ou du contact (IGN).

Fil de la batterie

Si l'appareil est doté d'un fil jaune, il sera nécessaire de repérer le câble de la batterie; sinon, omettez cette étape. (Le fil jaune de la batterie assure l'alimentation continue du circuit de l'horloge, de la mémoire, etc.)

Si une radio ou son câblage est déjà en place:

Mettez la clé de contact à la position <<OFF>> et assurez-vous que les phares sont éteints. Repérez le fil de la batterie. Pour ce faire; reliez un fil du vérificateur de continuité au cadre du véhicule et vérifiez les autres fils exposés du connecteur sectionné au moyen de l'autre fil du vérificateur.

En l'absence de câblage pour l'installation d'une radio:

Enlevez le couvercle du bloc-fusibles et repérez le réceptacle du fusible de la batterie, généralement indiqué par BAT.

Haut-parleurs

Identifiez les fils de haut-parleur. Il y en a deux par haut-parleur; ils sont généralement identifiés par un code de couleur.

Pour faciliter l'identification des fils de haut-parleur et leur haut-parleur respectif, vérifiez-les avec une pile AA de 1,5 V de la manière suivante.

Tenez un fil contre l'un des pôles de la pile et touchez l'autre pôle avec un autre fil. S'il s'agit d'un fil de haut-parleur, un son mécanique est entendu à travers un haut-parleur.

Simon, poursuivez l'essai avec d'autres fils jusqu'à ce que les fils de haut-parleurs aient été identifiés. Au moment de leur étiquetage, indiquez à quel haut-parleur ils doivent être raccordés.

Moteur de l'antenne

Si le véhicule est doté d'une antenne électrique, identifiez le fil du moteur de l'antenne en reliant un fil du vérificateur de continuité au fil de la batterie et en touchant un à un les fils exposés du connecteur sectionné. Le fil recherché est celui qui fait tourner le moteur de l'antenne (un bruit de rotation sera audible).

Fil d'antenne

Le fil de l'antenne est un fil noir épais avec un capuchon métallique à son extrémité.

❑ Raccordez tous les fils

Après avoir identifié tous les câblages et fils, il est possible d'effectuer les raccordements. Le schéma de câblage (page 118) représente les raccordements corrects et le code couleur des fils.

Il est fortement recommandé de vérifier le fonctionnement de l'appareil avant de procéder à l'installation finale.

Il est possible de mettre l'appareil sur le plancher du véhicule pour faire des raccordements provisoires et de vérifier le fonctionnement de l'appareil. Recouvrez tous les fils exposés avec du ruban d'électricien.

Important:

- Raccordez le fil d'alimentation rouge en dernier lieu seulement, après avoir fait tous les autres raccordements et isolé tous les fils.

Conducteur à la masse

Raccordez le conducteur à la masse noir du connecteur d'alimentation au cadre métallique du véhicule.

Guide d'installation (suite)

Haut-parleurs

Raccordez les fils des haut-parleurs. Pour le raccordement, consultez le schéma de câblage (page 118). Respectez rigoureusement les indications du schéma pour ne pas risquer d'endommager les haut-parleurs et l'appareil.

Les haut-parleurs doivent avoir une puissance admissible minimale de 50 W. Si un amplificateur externe est utilisé, assurez-vous que la puissance admissible nominale des haut-parleurs correspond à la puissance maximale de l'ampli, afin de ne pas endommager les haut-parleurs.

L'impédance des haut-parleurs doit être de 4 à 8 Ω , ce qui est le niveau standard. L'utilisation de haut-parleurs d'une impédance plus faible ou plus élevée affectera la qualité du rendu sonore et risque d'endommager tant l'appareil que les haut-parleurs eux-mêmes.

Moteur de l'antenne

Reliez le fil du moteur de l'antenne du véhicule au fil d'amenée bleu foncé du relais.

(Prenez garde de confondre le fil de l'antenne avec le fil bleu rayé blanc de l'amplificateur de puissance.)

Batterie

Raccordez le fil de batterie jaune du véhicule au fil approprié de la radio ou au réceptacle du fusible de la batterie du bloc-fusibles.

Antenne

Raccordez l'antenne en branchant le fil d'antenne dans le réceptacle de l'antenne.

Équipement auxiliaire

Raccordez tout appareil auxiliaire, tel qu'un ampli, conformément aux instructions fournies avec l'appareil. Bien éloignez d'au moins 30 cm (12 po) les fils de haut-parleur/ampli de l'antenne et du fil/rallonge d'antenne. Reportez-vous au manuel d'utilisation et d'installation afférent à l'appareil installé.

Alimentation

Raccordez le fil d'alimentation rouge au fil de radio ou au porte-fusibles approprié du bloc-fusibles.

Si l'appareil fonctionne normalement avec tous les raccordements ainsi effectués, débranchez les fils et procédez à l'installation finale.

Installation finale

Raccordement des fils

Raccordez tous les fils en prenant soin qu'ils soient tous bien isolés et solidement raccordés. Enroulez toute longueur excessive de fil et fixez-la en place avec une bande adhésive. Installez l'appareil dans son collier de montage.

Félicitations! Après avoir effectué quelques vérifications finales, vous serez prêt à utiliser votre nouvel appareil stéréophonique d'automobile.

Vérifications finales

1. Assurez-vous que tous les fils sont bien raccordés et isolés.
2. Assurez-vous que l'appareil est solidement en place dans son collier de montage.
3. Faites démarrer la voiture et vérifiez le fonctionnement de l'appareil.

En cas de difficulté, consultez un installateur professionnel.

Préparation

- Pour vous protéger contre les blessures, nous vous recommandons vivement de porter des gants.
- Lorsque vous pliez les languettes de fixation du collier de montage avec un tournevis, veillez à ne pas vous blesser les mains et les doigts.

- Déconnectez le câble à la borne négative \ominus de la batterie (voir Précaution ci-dessous).
- L'appareil doit être installé en position horizontale avec son extrémité avant inclinée vers le haut à un angle commode, mais ne dépassant pas 30°.

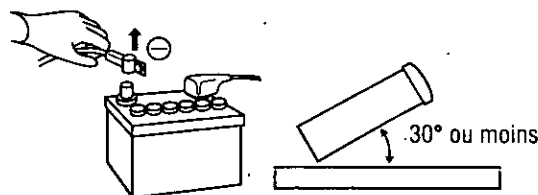

Précaution:

- Si votre véhicule est doté d'un ordinateur de navigation ou de conduite, ne déconnectez pas les bornes de la batterie car tous les réglages des paramètres en mémoire seraient perdus. Au lieu de cela, procédez avec les plus grandes précautions lors de l'installation de l'appareil pour éviter les courts-circuits.

Installation sur le tableau de bord

Baie d'installation

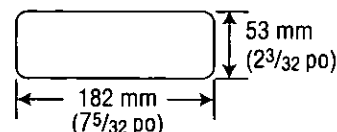

Cet appareil peut être installé sur tout tableau de bord qui possède une baie telle que celle représentée ci-dessus. Le tableau de bord doit avoir une épaisseur de 4,75 mm ($3/16$ po) à 5,56 mm ($7/32$ po) pour pouvoir supporter l'appareil.

□ Procédures d'installation

Effectuez d'abord les connexions électriques, puis vérifiez si elles sont correctes. (page 118)

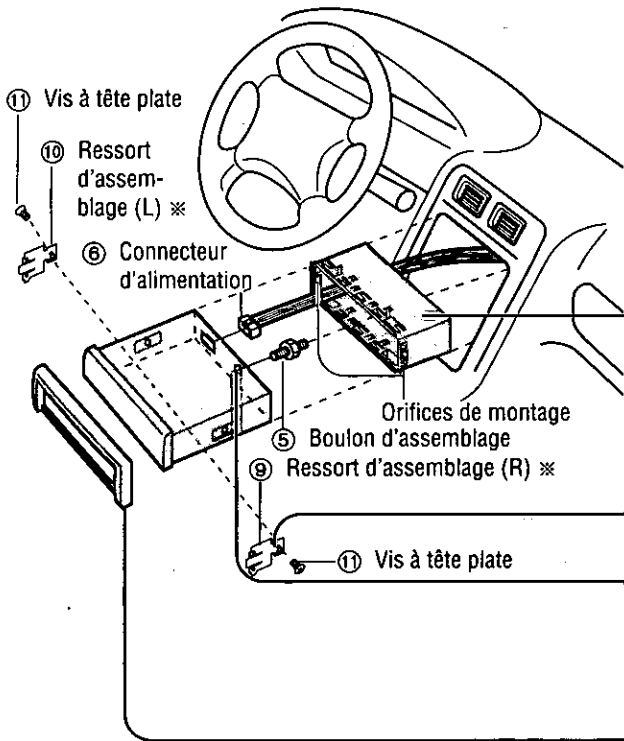

Le collier de montage ① fourni est conçu spécialement pour cet appareil. Ne pas l'utiliser pour fixer tout autre modèle.

1 Insérez le collier de montage ① dans le tableau de bord et pliez les languettes de fixation avec un tournevis.

Les languettes à plier varient suivant le véhicule. Pour installer l'appareil de manière sécuritaire et éviter qu'il ne produise des bruits de cliquetis, quelques-unes des languettes doivent être pliées complètement.

Exemple:

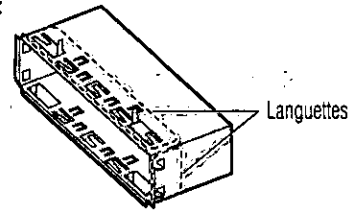

2 Fixez les ressorts d'assemblage ⑨, ⑩ à l'appareil.

3 Fixez l'arrière de l'appareil. Après avoir posé le boulon d'assemblage ⑤ et le connecteur d'alimentation ⑥, fixez l'arrière de l'appareil à la carrosserie du véhicule par la méthode (a) ou (b) représentée ci-dessous.

4 Insérez la plaque de garniture ⑧.

5 Après l'installation, rebranchez la borne négative ⊖ de la batterie.

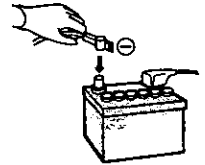

Engagez fermement les ressorts de montage (※) dans les orifices du collier de montage ①.

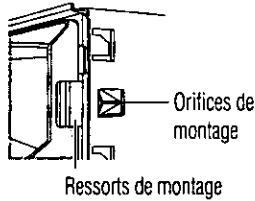

(a) Utilisation de la plaque de fixation arrière ③

Cloison parefeu de la voiture

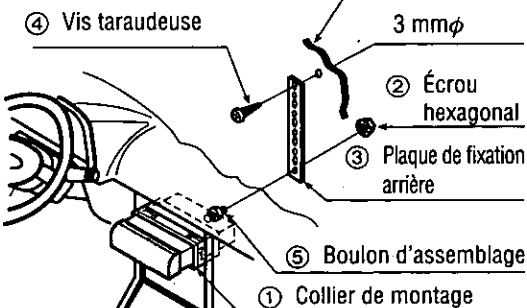

(b) Utilisation du coussinet en caoutchouc (en option)

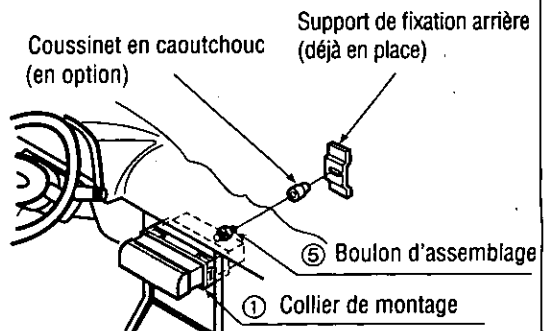

Guide d'installation (suite)

Pour retirer l'appareil

Coupez l'alimentation de l'appareil.

1 Retirez le panneau avant amovible.

1 Appuyez sur [▲] (dégagement).
Le panneau avant amovible se dégage.



[▲] (dégagement)

2 Tirez du côté droit de l'appareil.

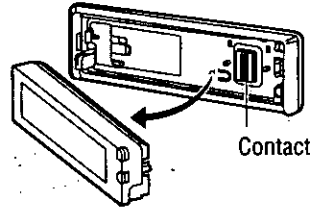

2 Retirez la plaque de garniture ⑧ avec un tournevis.

- Retirez d'abord un côté, puis l'autre.

1 Insérez le tournevis dans l'orifice de la plaque de garniture.

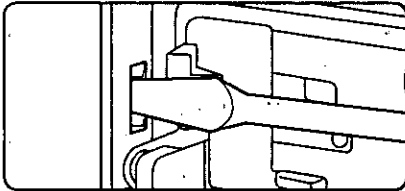

2 Insérez le tournevis jusqu'à ce qu'un «clic» soit émis.

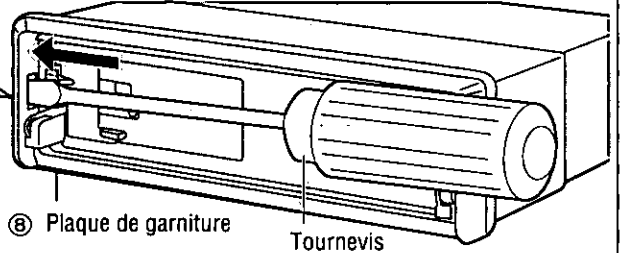

3 Retirez l'appareil avec une plaque de déverrouillage ⑫.

1 Insérez les plaques de déverrouillage ⑫ le long des rainures qui se trouvent des deux côtés de l'appareil principal, jusqu'à ce qu'un clic soit émis.

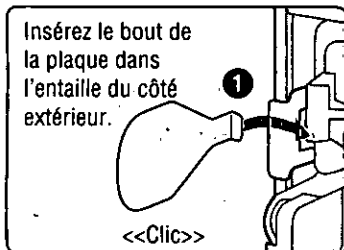

2 Retirez l'appareil en le tirant, tout en poussant davantage les plaques vers l'intérieur.

⑫ Plaque de déverrouillage

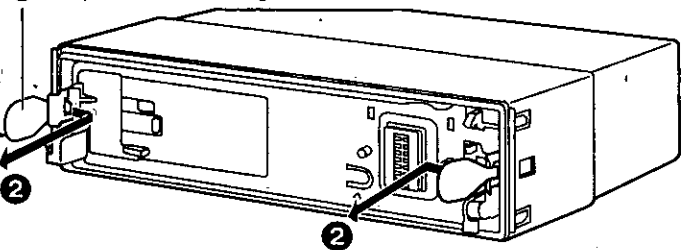

4 Retirez l'appareil des deux mains.

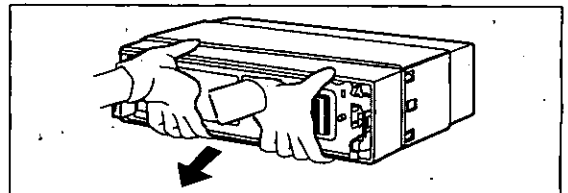

Système antivol

Cet appareil est équipé d'un panneau avant amovible. Le retrait de ce panneau rend la radio totalement inopérante. Le voyant du système de sécurité clignotera.

Mettre le panneau avant amovible dans l'étui

- 1 Coupez l'alimentation de l'appareil.
- 2 Retirez le panneau avant amovible. (page 116)
- 3 Appuyez doucement sur le bouton de l'étui et ouvrez le couvercle. Placez le panneau avant dans l'étui et apportez-le avec vous lorsque vous quittez le véhicule.

Remarques:

- Lorsque vous retirez le panneau avant de l'appareil principal, rangez-le dans l'étui de rangement du panneau avant amovible (fourni).
- Prenez garde d'échapper le panneau avant après l'avoir retiré de l'appareil principal. Prenez garde aussi de heurter la surface du panneau tactile contre quoi que ce soit. Sinon, vous risqueriez de briser la surface de verre qui recouvre le panneau tactile.

Installer le panneau avant amovible

- 1 Faites glisser le côté gauche du panneau avant amovible pour le mettre en place.
- 2 Appuyez sur l'extrémité droite du panneau avant amovible jusqu'à ce qu'un «clac» soit émis.

Voyant du système de sécurité

Le voyant du système de sécurité clignote lorsque le panneau avant amovible est retiré de l'appareil.

Cet indicateur est activé lors de l'activation de la fonction de sécurité (page 102).

Alarme de retrait du panneau

Cette alarme sonne pour vous prévenir de ne pas oublier de retirer le panneau avant de quitter votre véhicule.

Cet indicateur est activé lors de l'activation de la fonction de sécurité (page 102).

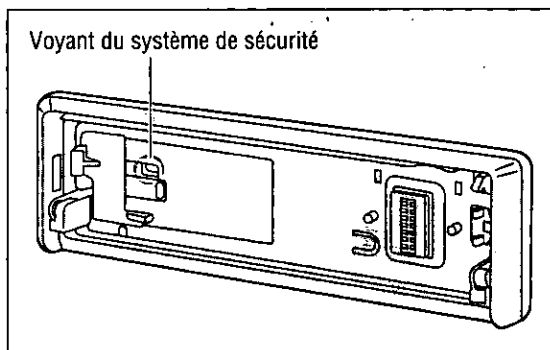
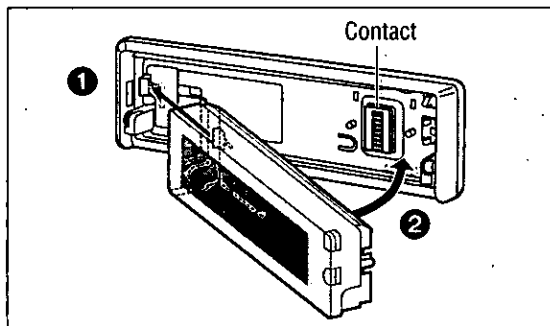
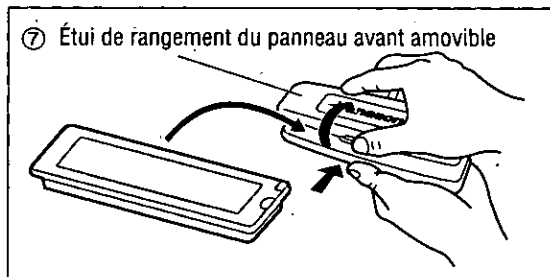

Précaution:

- Ce panneau avant n'est pas étanche à l'eau. Ne l'exposez ni à l'eau ni à une humidité excessive.
- Ne retirez pas le panneau avant en conduisant.
- Ne placez pas le panneau avant sur le tableau de bord ou dans un endroit susceptible de devenir excessivement chaud.
- Ne touchez pas aux contacts le panneau avant amovible ni à ceux de l'appareil principal étant donné que cela peut entraîner des mauvais contacts électriques par la suite.
- Si des saletés ou de la poussière se sont déposées sur les contacts, nettoyez-les soigneusement avec un chiffon sec et propre.
- Pour éviter d'endommager le panneau avant, ne l'appuyez pas vers le bas et ne placez pas d'objet dessus lorsqu'il est ouvert.

Branchements électriques

Précaution:

- Cet appareil ne peut fonctionner que sur une batterie de 12 V c.c. avec négatif à la masse.
- Suivez toujours le schéma de câblage ci-dessous pour éviter d'endommager l'appareil.
- Avant de raccorder un câble, dénudez son extrémité d'environ 5 mm (1/4 po).
- N'insérez pas le connecteur d'alimentation dans l'unité avant que l'installation électrique ne soit achevée.
- Isolez toujours les câbles exposés afin d'éviter un court-circuit possible avec le châssis de la voiture. Rassemblez tous les câbles et vérifiez que les bornes de câbles ne touchent à aucune pièce métallique.
- N'oubliez pas que si votre voiture est équipée d'un ordinateur de bord ou d'un ordinateur de radionavigation, les données sauvegardées en mémoire risquent d'être effacées lorsque les bornes de batterie seront débranchées.

❑ Schéma de câblage

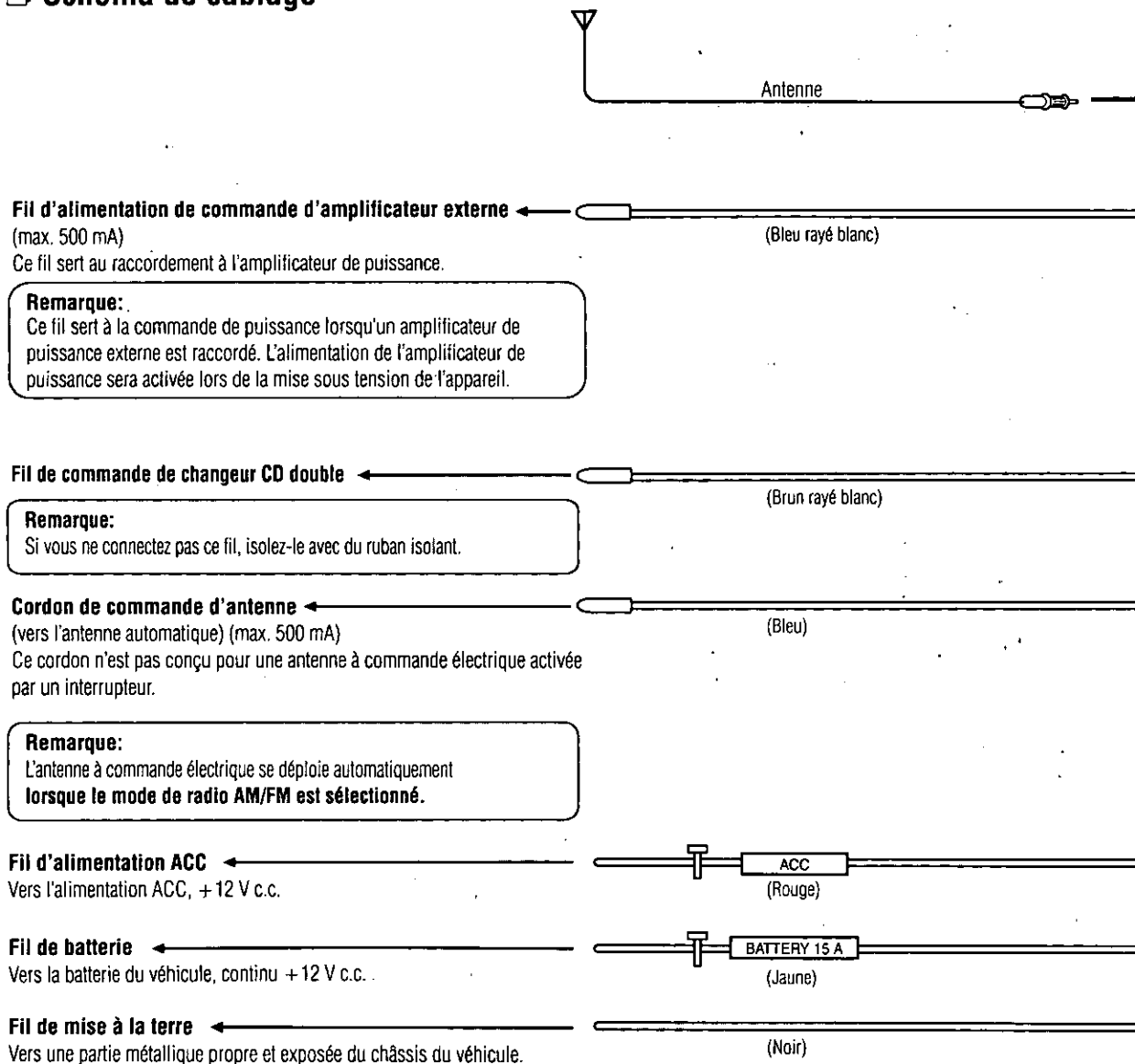

Remarque:

Ce fil sert à la commande de puissance lorsqu'un amplificateur de puissance externe est raccordé. L'alimentation de l'amplificateur de puissance sera activée lors de la mise sous tension de l'appareil.

Remarque:

Si vous ne connectez pas ce fil, isolez-le avec du ruban isolant.

Remarque:

L'antenne à commande électrique se déploie automatiquement **lorsque le mode de radio AM/FM est sélectionné.**

Accessoire utilisé pour le câblage

N°	Description	Qté
⑥	Connecteur d'alimentation	1

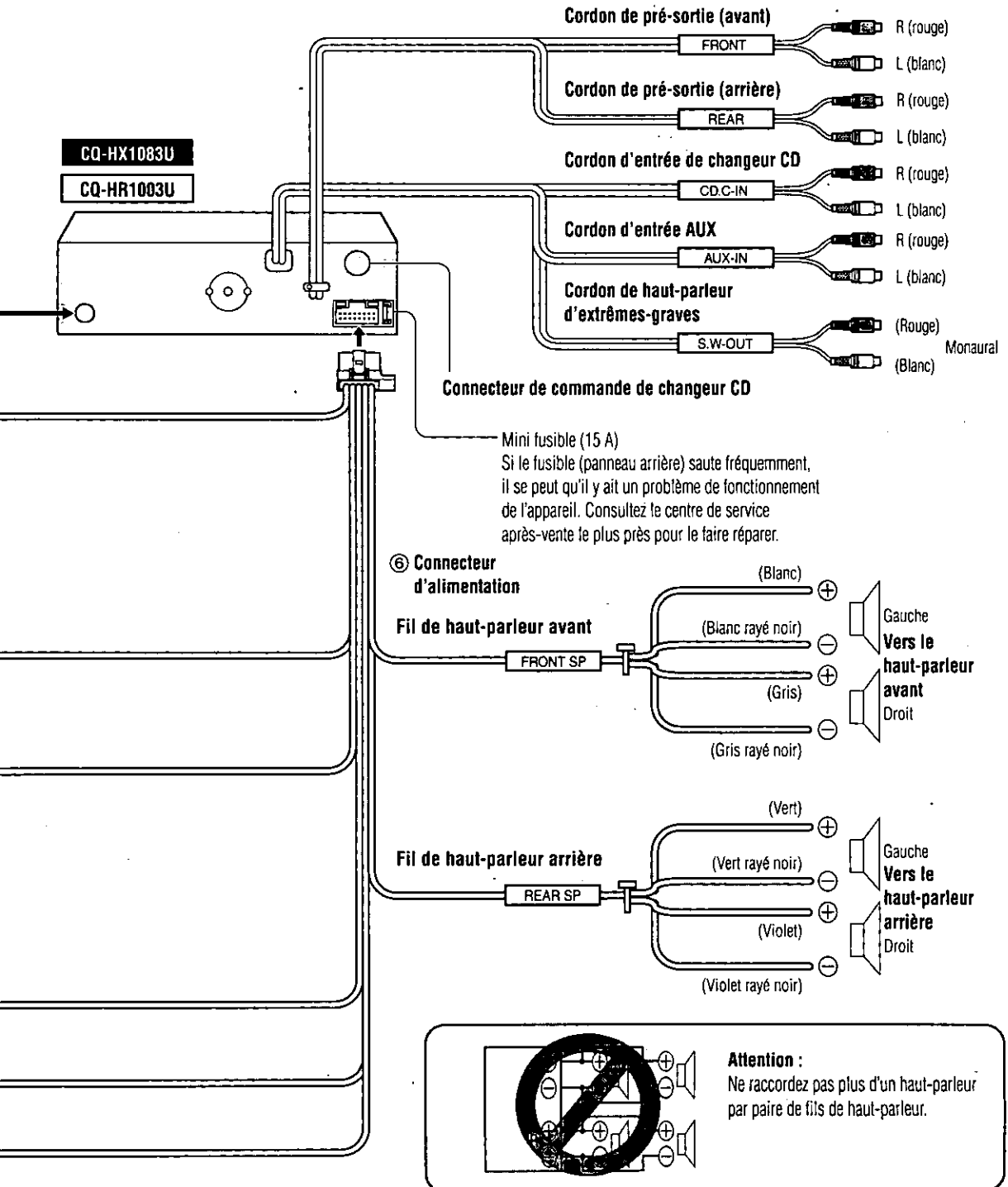

Branchements électriques (suite)

❑ Mise à niveau du système 1

Exemple de combinaison

- Changeur CD (CX-DP88U, en option)
- Amplificateur de puissance stéréo (en option)

FRANÇAIS
45

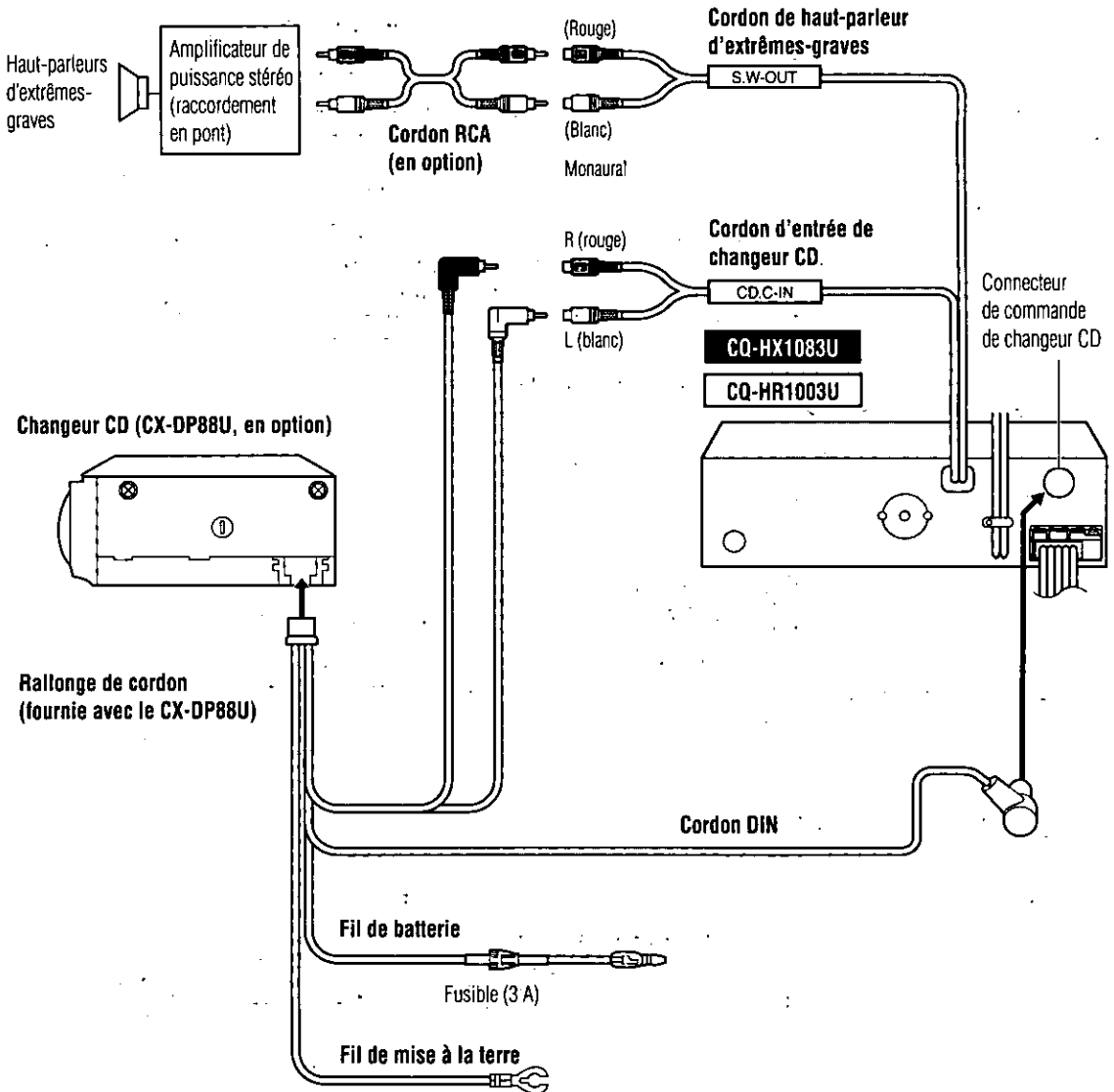

Remarque:

- Pour le câblage, veuillez lire attentivement les manuels d'utilisation des appareils raccordés.
- Pour plus de détails sur le raccordement du récepteur Sirius, consultez le mode d'emploi séparé de Sirius.

☐ **Mise à niveau du système 2**

Exemple de combinaison

- Changeur CD (CX-DP88U, en option)
- Unité de commande double changeur (CA-CD55, en option)

CQ-HX1083U
CQ-HR1003U

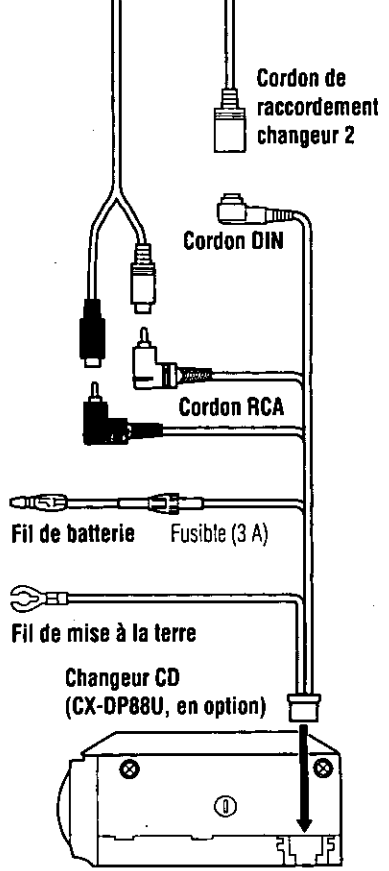
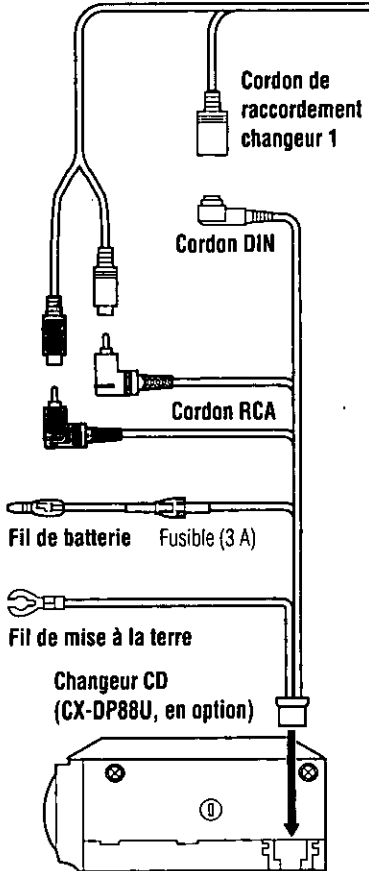
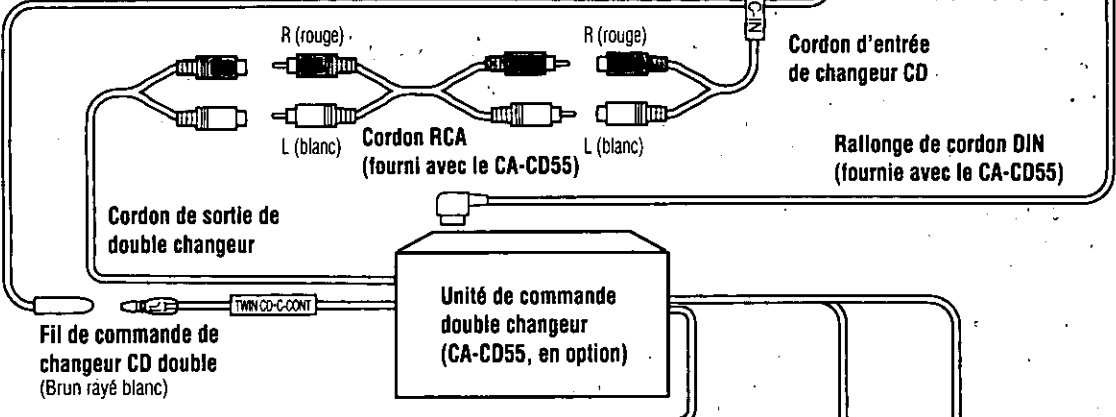
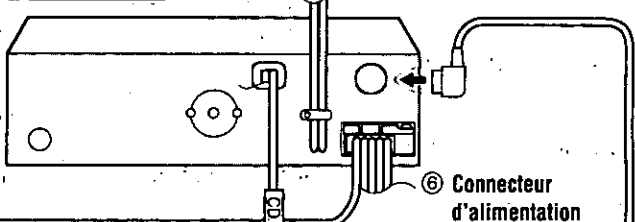

FRANÇAIS
46

Données techniques

☐ Généralités

Alimentation:	12 V c.c. (10,8 V–16 V), tension d'essai 14,4 V, masse négative
Consommation du courant:	Moins de 2,2 A (lecteur CD en fonction; 0,5 W × 4 canaux)
Puissance de sortie maximale:	50 W × 4 canaux à 1 kHz, volume au maximum
Gamme de réglage de tonalité:	
Graves:	±12 dB à 120 Hz
Aigus:	±12 dB à 10 kHz
Impédance de haut-parleur:	4–8 Ω
Tension de sortie de préampli:	5,0 V (lecteur CD en fonction; 1 kHz, 0 dB)
Tension de sortie d'extrêmes-graves:	5,0 V
Impédance de sortie de préampli:	60 Ω
Impédance de sortie d'extrêmes-graves:	60 Ω
Dimensions (L×H×P):	178×50×155 mm (7 po × 1 ¹⁵ / ₁₆ po × 6 ¹ / ₈ po)
Poids:	1,7 kg (3 lb, 12 oz)

☐ Radio FM stéréo

Gamme de fréquence:	87,9 MHz–107,9 MHz
Sensibilité utile:	10,2 dBf. (0,9 μV, 75 Ω)
Sensibilité au seuil de 50 dB:	15,2 dBf. (1,6 μV, 75 Ω)
Réponse en fréquence:	30 Hz–15 kHz (±3 dB)
Sélectivité d'alternance:	75 dB
Séparation stéréo:	35 dB (1 kHz)
Réjection d'image:	75 dB
Réjection de la F.I.:	100 dB
Rapport signal/bruit:	62 dB

☐ Radio AM

Gamme de fréquence:	530 kHz–1 710 kHz
Sensibilité utilisable:	27 dB/μV (11 μV, S/B 20 dB)

☐ Lecteur CD

Fréquence d'échantillonnage:	Suréchantillonnage de 8 fois
Système de correction d'erreur:	Algorithme super décodeur Panasonic
Type de lecteur:	3 faisceaux
Source lumineuse:	Laser semi-conducteur
Longueur d'onde:	780 nm
Réponse en fréquence:	20 Hz–20 kHz (± 1 dB)
Rapport signal/bruit:	95 dB
Distorsion harmonique totale:	0,02 % (1 kHz)
Pleurage et scintillement:	En-dessous de la limite mesurable

CQ-HX1083U

MP3

Débit binaire:

MPEG 1 audio layer 3: 32 k–320 kbit/s

MPEG 2 audio layer 3: 8 k–160 kbit/s

Fréquence d'échantillonnage: 16 kHz–48 kHz

WMA

Débit binaire: 64 k–192 kbit/s

Fréquence d'échantillonnage: 32 kHz–48 kHz

Remarque:

- Aux fins d'améliorations technologiques, les caractéristiques et la conception sont susceptibles de modification sans préavis.

Preparación del controlador remoto

Sustitución de la pila

- 1 Quite el sujetador de la pila.**
Tire del sujetador hacia la posición B a la vez que empuja la posición A en la dirección indicada por la flecha.
- 2 Instale la pila en el sujetador.**
- 3 Inserte el sujetador de la pila a la posición original.**

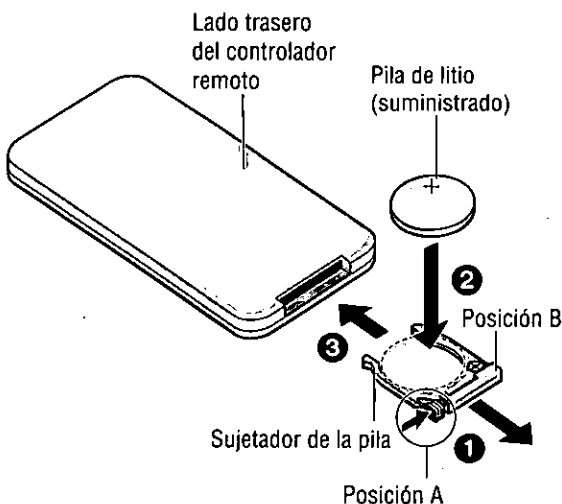

Notas sobre la pila

- Tipo de la pila: Pila de litio Panasonic (CR2025) (suministrado)
- Vida de la pila: 6 meses bajo condiciones normales de uso (a temperatura normal)

Precaución:

- El uso incorrecto de la pila puede causar el sobrecalentamiento, explosión o ignición, resultando en herida o incendio. La fuga del electrólito de la pila puede causar daños en el aparato.
- La pila vieja debe ser quitada y desechada inmediatamente.
- No desmonte ni ponga en cortocircuito la pila. No tire la pila al fuego.
- Para evitar el riesgo de accidente, mantenga las pilas fuera del alcance de los niños.
- Respete las normas vigentes para tirar las pilas.

Nombre de los controles y funciones (control remoto)

Apunte con el control remoto hacia el sensor de la unidad principal. (página 126)

ESPAÑOL 2

<p>SOURCE</p> <p>PWR</p> <ul style="list-style-type: none"> Enciende y apaga la unidad. (página 128) Selecciona una fuente. (página 128) 	<p>BAND</p> <ul style="list-style-type: none"> Selecciona una banda. (página 130) Hace una pausa en la reproducción del CD. (página 133) 	<p>RETURN</p> <p>RET</p> <ul style="list-style-type: none"> Vuelve a la visualización anterior del modo de ajuste de menú. (página 139) 	<p>MENU</p> <ul style="list-style-type: none"> Introduce el modo de ajuste de menú. Vuelve al modo habitual durante el ajuste de reproducción con menú. (página 138)
--	---	--	---

<p>FACE</p> <ul style="list-style-type: none"> Selecciona el color de la pantalla. (página 145) 	<p>SFA</p> <ul style="list-style-type: none"> Selecciona el patrón de la visualización del analizador de espectro. (página 149)
<p>DISP</p> <ul style="list-style-type: none"> Cambia la visualización. (página 130) Ajusta el reloj. (página 129) Vuelve a recorrer la pantalla. (página 134) 	<p>DIMMER</p> <p>DIM</p> <ul style="list-style-type: none"> Cambia el nivel del regulador de intensidad de luz. (página 149)

NUMBER

- Introduce el modo de entrada de número. (página 135)

0 a **9**

- Memoriza las emisoras de radio [1] a [6]. (página 131)
- Selecciona el número de presintonía. (página 131)
- Selecciona pista/disco/archivo/carpeta. (página 133)

<p>4</p> <p>RANDOM</p> <ul style="list-style-type: none"> Reproducción aleatoria (página 139) Reproducción aleatoria de disco (página 143) 	<p>5</p> <p>SCAN</p> <ul style="list-style-type: none"> Reproducción con exploración (página 134) Reproducción con exploración de disco (página 141) 	<p>6</p> <p>REPEAT</p> <ul style="list-style-type: none"> Repetición de reproducción (página 139) Repetición de reproducción de disco (página 143)
--	--	--

<ul style="list-style-type: none"> Reproducción aleatoria de carpeta (página 139) 	<ul style="list-style-type: none"> Reproducción con exploración de carpeta (página 134) 	<ul style="list-style-type: none"> Repetición de reproducción de carpeta (página 139)
--	--	--

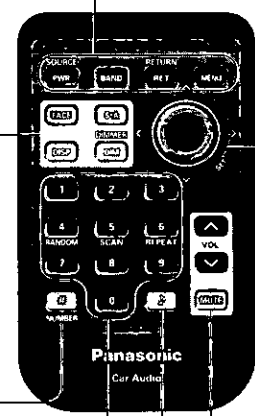

◀ ▶ (Hora/minuto/presintonización/carpeta/disco)

- Selecciona (verticalmente) o ajusta una operación o elemento.
- Ajusta el reloj. (página 129)
- Selecciona el número de presintonía. (página 131)
- Selecciona la carpeta. (página 133)
- Selecciona disco. (página 140)

◀ ▶ (Pista/archivo/sintonización)

- Selecciona (horizontalmente) o ajusta una operación o elemento.
- Selecciona o busca frecuencia/pista/archivo. (página 130)

SET (Ajuste)

- Determina una operación o elemento.

↑ **VOL**

- Ajusta el volumen de sonido. (página 129)

↓

MUTE

- Silenciamiento o atenuación. (página 129)

🎵

- Ajusta el sonido de graves de definición super alta. (Mantenga presionado durante más de 2 segundos.) (página 129)
- Entra en la configuración del menú de AUDIO. (Presione.) (página 147)

..... **CQ-HX1083U**

Nombre de los controles y funciones (panel frontal)

- Se puede encender la unidad presionando cualquier punto del panel táctil.

Panel táctil

- Enciende la unidad. (página 128)

[MENU]

- Introduce el modo de ajuste de menú.
- Vuelve al modo habitual durante el ajuste de menú.

[OPEN]

- Abre el panel frontal. (página 132)

Ejemplo: CQ-HX1083U

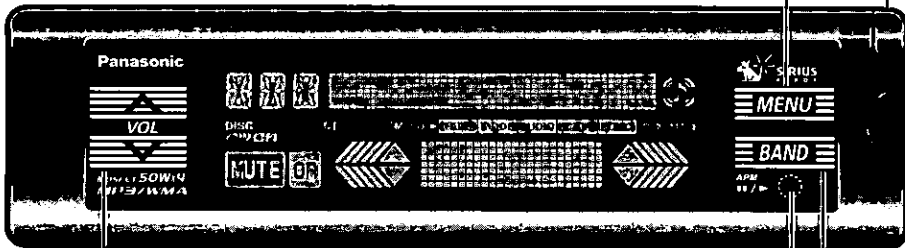

Sensor del control remoto

[VOL ^ v] (volumen)

- Ajusta el volumen de sonido. (página 129)

[BAND] (APM/III/▶)

- (memoria de presintonización automática/pausa)
- Selecciona una banda. (página 130)
- Hace una pausa en la reproducción de CD. (página 133)
- Ajusta el modo de memoria de presintonización automática (APM). (página 131)

Ranura de disco

- Para cargar el disco. (página 132)

[▲] (expulsar)

- Expulsa el disco. (página 132)

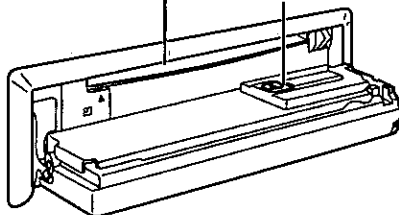

[⏏] (desenganche)

- Desengancha el panel frontal. (página 164)

Notas sobre panel táctil

Antes de la utilización

- Limpie la superficie del panel táctil.



Al utilizar

- Utilice solamente los dedos para accionar el panel táctil.



Al salir del automóvil

- Desprenda el panel delantero, y póngale la cubierta.

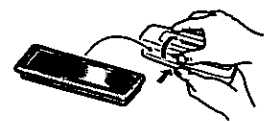



..... La pantalla y la operación del panel táctil coinciden en esta zona.

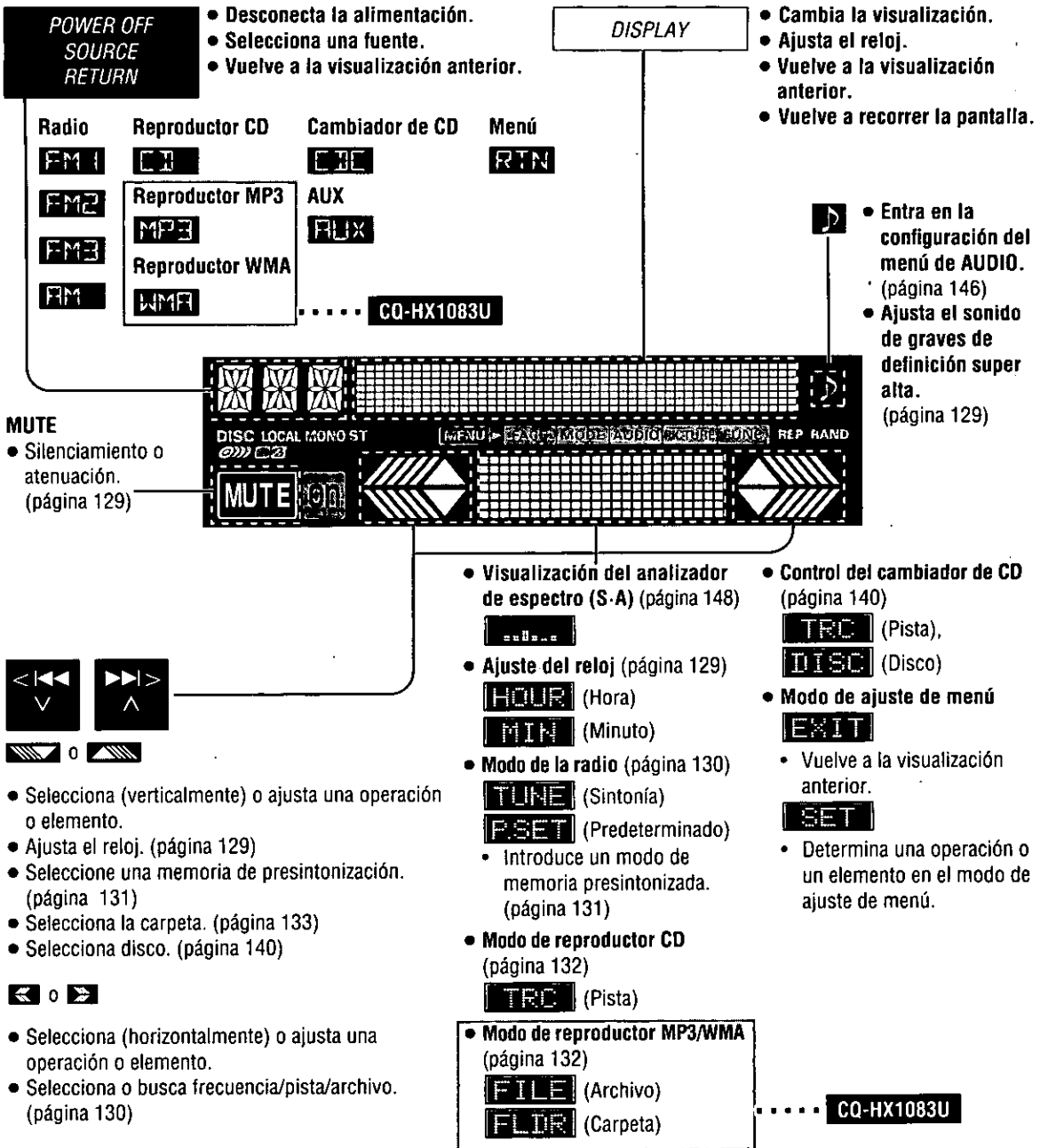

- No apriete con fuerza sobre el panel.
- No roce el panel con las uñas o con objetos duros.
- No utilice bolígrafos y otros instrumentos punzantes para accionar el panel táctil.
- No deje caer ni golpee el panel delantero.

De otro modo, puede dañar o romper el cristal de la superficie del panel táctil.

Generalidades

1 Alimentación

Gire la llave del encendido de su automóvil a las posición ACC u ON.

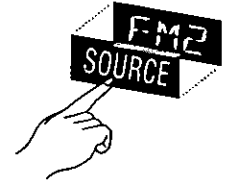

ON (activado):

Presione el panel táctil en la unidad principal.
Presione [PWR] en el control remoto.

OFF (desactivado):

Mantenga presionado **SOURCE** en la unidad principal otra vez durante más de 1 segundo.

Mantenga presionado **[SRC]/[SOURCE]** en el control remoto otra vez durante más de 1 segundo.

Nota:

- Después de desactivar la llave del encendido se visualizará un mensaje de seguridad, y también se activará la alarma de extracción del panel que le recuerda llevar consigo el panel.
(Cuando la función de seguridad esté activada) (página 150)
- Se puede encender la unidad presionando cualquier punto del panel táctil.

Panel táctil (encendido)

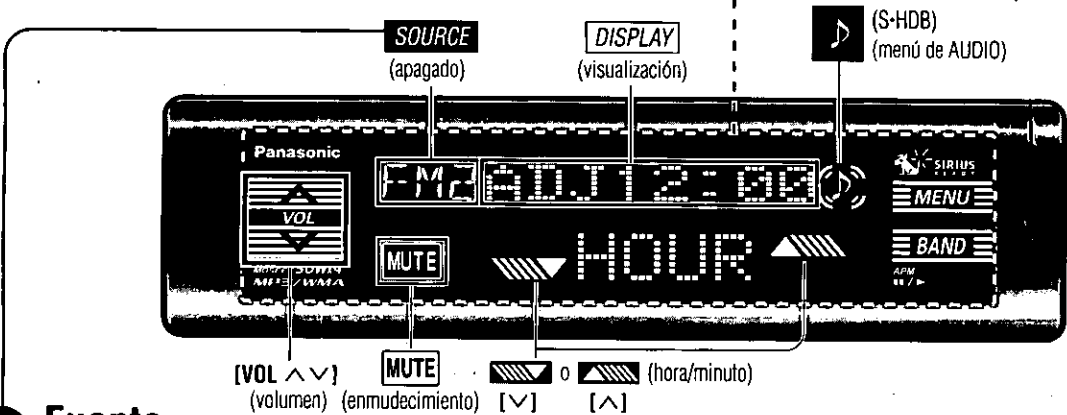

2 Fuente

Presione **SOURCE** / **[SOURCE]** para cambiar la fuente.

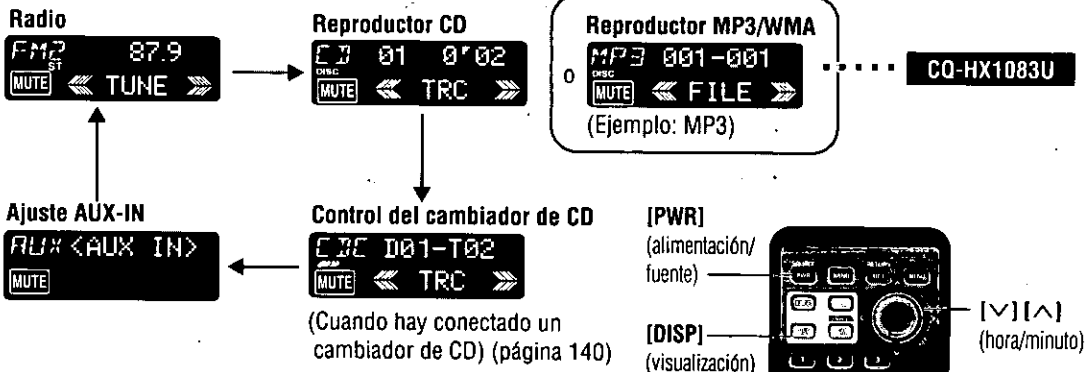

Para obtener más detalles sobre el modo Sirius, consulte la guía de manejo de Sirius que viene por separado.

Ajuste del reloj

Volumen

[VOL ^]: Arriba
[VOL v]: Abajo



Gama de ajustes: 0 a 40
(ajuste predeterminado: 18)

Nota:

- El nivel de sonido de cada fuente se almacena en la memoria.
(Para radio, un ajuste de volumen para AM, un ajuste de volumen para todas las estaciones FM)

Enmudecimiento/Atenuación

ACTIVADO: Presione [MUTE]/[MUTE]. **ON** se enciende.

DESACTIVADO: Presione [MUTE]/[MUTE] otra vez.

La disminución de la gama del volumen depende del ajuste. (página 150)

MUTE

No hay sonido.

ATT

Reduce el volumen en 10 pasos.

S-HDB (definición extraordinariamente alta de graves)

Con géneros musicales como música rock, los graves serán más potentes.

Mantenga presionado [J] en la unidad principal durante más de 2 segundos.

SHDB OFF

S-HDB no está activado.
(ajuste predeterminado)

TIGHT

Los sonidos graves de los altavoces se refuerzan moderadamente.

BOOM

Los sonidos graves de los altavoces se refuerzan mucho.

Nota:

- Estos ajustes también se pueden efectuar mediante las configuraciones del menú AUDIO. (página 146)

Para el reloj se utiliza el sistema de 12 horas.

- Presione [DISPLAY]/[DISP] (visualización).

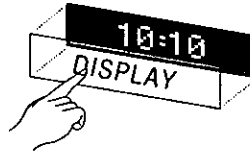

ADJUST

- Mantenga presionado [DISPLAY]/[DISP] (visualización) durante más de 2 segundos.



(Las horas parpadean.)

- Presione [v] o [^] / [v] o [^].



(Hora ajustada.)

- Presione [DISPLAY]/[DISP] (visualización).



(Los minutos parpadean.)

- Presione [v] o [^] / [v] o [^].



(Minutos ajustados.)

- Presione [DISPLAY]/[DISP] (visualización).



(Fin.)

Nota:

- Mantenga presionado [v] o [^] / [v] o [^] para cambiar los números rápidamente.
- Puede seleccionar la pantalla del reloj con la unidad apagada. (página 150)
- ADJUST** Aparece en la visualización antes de ajustar el reloj.

Reajuste de hora

- Mantenga presionado [DISPLAY]/[DISP] (visualización) durante más de 2 segundos.
- Repita los pasos 3 a 6.

Radio

1 Modo de la radio

Presione **SOURCE** /**[SOURCE]** para cambiar al modo de la radio.

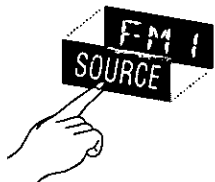

Visualización del modo de la radio

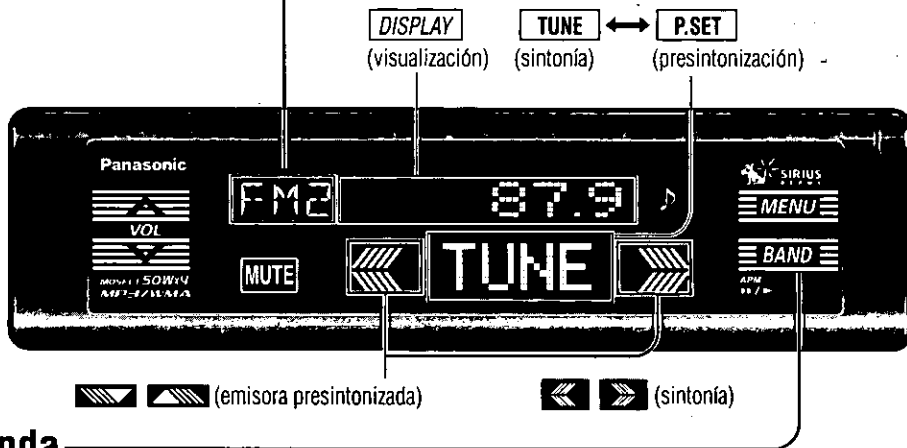

2 Banda

Presione **[BAND]**.

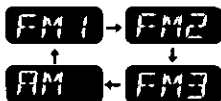

Cambio de visualización

Presione **DISPLAY** /**[DISP]** (visualización).

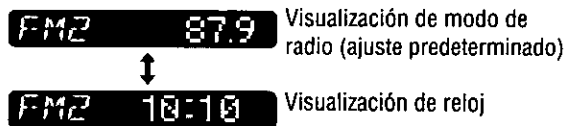

3 Sintonización

▶ /**[>]**: Arriba

◀ /**[<]**: Abajo

Mantenga presionado **◀** o **▶** /**[<]** o **[>]** durante más de 0,5 segundos, y luego suéltelo. La búsqueda empezará.

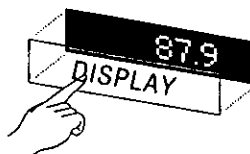

Precaución:



- Para garantizar la seguridad, no intente nunca presintonizar emisoras mientras conduce.

Ajuste de emisora presintonizada

- En cada memoria de emisoras presintonizadas de FM1, FM2, FM3 y AM se puede guardar un máximo de 6 emisoras.

Memoria de presintonización manual

Guarda manualmente una emisora en la memoria de presintonías.

- 1 Seleccione una banda y frecuencia. (página anterior)
- 2 Mantenga presionada la visualización **TUNE** (sintonía) o **P.SET** (presintonización) durante más de 2 segundos hasta que el número de presintonía parpadee.
- 3 Presione  o /[**V**] o [**^**] para seleccionar un número de presintonía (1-6).
- 4 Mantenga presionado **P.SET** (presintonización) durante más de 2 segundos para memorizar.
 - La visualización parpadea una vez y la emisora recibida se guarda en la memoria.

Número de presintonía



Nota:

- El ajuste de frecuencia puede realizarse aún después de seleccionar un número de presintonía.
- Para suspender la escritura de presintonización, presione **DISPLAY**/[**DISP**] (visualización).



- 1 Seleccione una banda y frecuencia (página anterior).
- 2 Mantenga presionado [**1**] a [**6**] durante más de 2 segundos para memorizar.

Nota:

- Después de seguir este procedimiento, las emisoras nuevas borran a las emisoras guardadas previamente.



Memoria de presintonización automática (APM)

Guardar automáticamente emisoras relativamente fuertes en la memoria presintonizada.

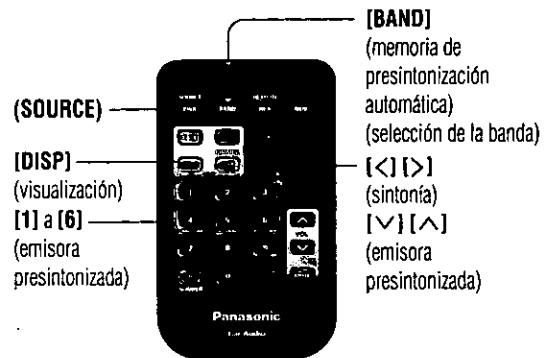
- 1 Seleccione una banda. (página anterior)
 - 2 Mantenga presionado **[APM]** durante más de 2 segundos.
- Las 6 emisoras disponibles con las señales más intensas se guardarán automáticamente en la memoria bajo los números de presintonías **1 a 6**.
 - Una vez guardadas, las emisoras presintonizadas se exploran secuencialmente durante 5 segundos cada una. (explorando)



Llamada a emisoras presintonizadas

- 1 Seleccione una banda. (página anterior)
- 2 Presione la visualización del analizador de espectro **TUNE** (sintonía) para mostrar **P.SET** (presintonización).
- 3 Presione  o /[**V**] o [**^**]. (Presione de [**1**] a [**6**] en el control remoto.)

Reproductor CD (MP3/WMA)

ESPAÑOL 9

Precaución:

- **Discos disponibles:**
 - Tamaño del disco: 5" (12 cm) solamente
 - Discos CD-R y CD-RW con datos CD-DA grabados
 - Soportes de CD con datos MP3/WMA grabados (CD-ROM, CD-R, CD-RW) **CQ-HX1083U**
 - Los CDs de 3" (8 cm) o están disponibles para esta unidad, de modo que no los inserte de ninguna manera.
 - Antes de cargar un disco, asegúrese de que no haya otro cargado.
 - Consulte en página 129 las notas sobre discos CD-R/RW.
 - Consulte en página 136 para las notas sobre MP3/WMA.
 - La ranura de inserción del disco y la zona que la rodea suelen calentarse, pero esto no significa que haya ningún problema. Tenga cuidado al insertar un disco o al presionar [▲] (expulsar).
- **No debe:**
 - Usar discos que tengan formas irregulares.
 - Bajar la carátula frontal o colocar objetos en ella estando abierta.
 - Usar discos que tengan pegado un sello o una etiqueta.
 - Apretar su dedo o la mano con la carátula frontal.
 - Insertar materias extrañas en la ranura del disco.
 - Mirar la visualización desplazable mientras conduce. (página 134)
 - Toque la parte trasera del panel delantero excepto el botón [▲] (eject). (La parte trasera del panel delantero se calienta durante su uso, pero esto no significa que haya ningún problema.)

Para escuchar un CD (MP3/WMA)

1 Abra el panel delantero.
Presione [OPEN].

2 Inserte el disco.
La visualización cambia como se indica a continuación.

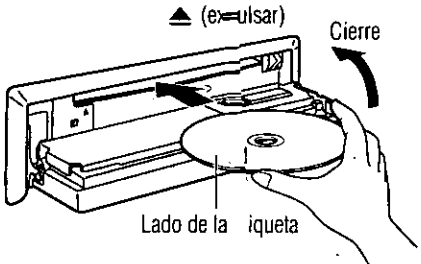

La reproducción comienza automáticamente.
Cierre el panel frontal manualmente.



Cuando hay un CD en el reproductor
Presione [SOURCE] para cambiar al modo de reproductor de CD.

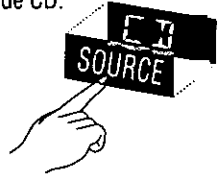

3 Pare y expulse el disco.
Presione [OPEN] y [▲] (expulsar).

Visualización del modo del reproductor CD



- No inserte un disco con este indicador encendido.
- Se enciende cuando el disco está cargado.

Visualización del modo del MP3/WMA **CQ-HX1083U**



El modelo CQ-HR1003U no soporta archivos MP3/WMA.

Nota:

- La unidad se encenderá automáticamente cuando se cargue un disco.
- No olvide cerrar la carátula frontal durante la reproducción.

CQ-HX1083U

- Se puede visualizar la información del título. (página 134)
- Puede transcurrir cierto tiempo para distinguir entre CD-DA y MP3/WMA antes de que la reproducción comience.
- Si graba demasiadas carpetas y archivos en un disco, puede transcurrir cierto tiempo hasta que la reproducción comience.

Selección de pista (archivo)

 / [>]: Pista (archivo) siguiente.

 / [<]: Comienzo de la pista (archivo) actual.
Para la pista (archivo) anterior, presione dos veces.

Pausa

Presione .

PAUSE

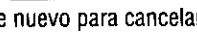
Presione  de nuevo para cancelar.

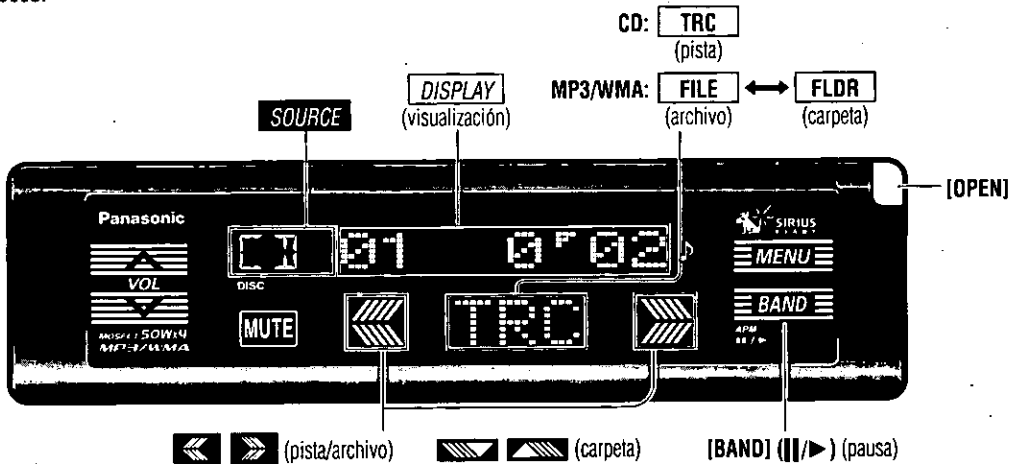

Avance rápido/Retroceso rápido

Mantenga presionado.

 / [>]: Avance rápido.

 / [<]: Retroceso rápido.

Suelte para reanudar la reproducción normal.

Selección de carpeta CQ-HX1083U

Presione **FILE** para cambiar al cursor.

 / [^]: Carpeta siguiente.

 / [v]: Carpeta anterior.

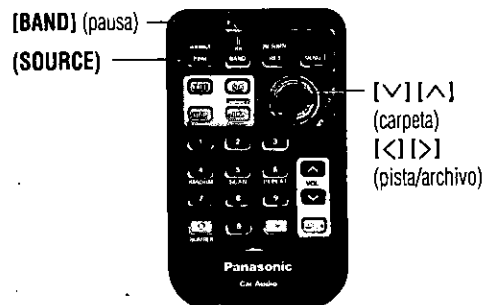

Reproductor CD (MP3/WMA) (continuación)

Cambio de visualización

Presione **[DISPLAY]/[DISP]** (visualización).

CD

CQ-HR1003U

CD 01 0'02 Número de pista/tiempo de reproducción de pista (ajuste predeterminado)

CD 10:10 Visualización del reloj

CQ-HX1083U

CD 01 0'02 Número de pista/tiempo de reproducción de pista (ajuste predeterminado)

CD D-TITLE Título de disco

CD T-TITLE Título de pista

CD 10:10 Visualización del reloj

NO TEXT Esto aparece cuando se reproduce un disco sin datos de título.

MP3/WMA (Ejemplo: MP3)

CQ-HX1083U

MP3 001-001 Número de carpeta/archivo (ajuste predeterminado)

MP3 0'02 Tiempo de reproducción de archivo

MP3 FOLDER Nombre de carpeta

MP3 FILE Nombre de archivo

MP3 TITLE Nombre del título

MP3 ARTIST Nombre de artista

MP3 10:10 Visualización del reloj

NO TEXT Esto aparece cuando se reproduce un disco sin nombre de carpeta/título/artista.

Desplazamiento de texto

CQ-HX1083U

Mantenga presionado **[DISPLAY]/[DISP]** (visualización) durante más de 2 segundos.

Cuando la pantalla está configurada para mostrar el título de disco/pista o nombre de carpeta/archivo/título/artista, esta función vuelve a mostrar el texto.



Reproducción con exploración

Presione **[SCAN]**.

Se reproducen por orden los primeros 10 segundos de cada pista (archivo de toda la carpeta).

CD 01 0'02

Presione **[SCAN]** de nuevo para cancelar.



Reproducción con exploración de carpeta

CQ-HX1083U

Mantenga presionado **[SCAN]** durante más de 2 segundos. Desde la carpeta siguiente, se reproducen por orden los primeros 10 segundos del primer archivo de cada carpeta.

CD 01 0'02

Mantenga presionado **[SCAN]** de nuevo durante más de 2 segundos para cancelar.



Selección directa de pista (archivo)

Ejemplo: archivo número 10

- 1 Presione [#].

EX TRACK __

- 2 Presione [1] [0].

EX TRACK 10

- 3 Presione [SET].

Nota:

- Presione **DISPLAY** / **[DISP]** (visualización) para volver al modo normal.



Selección directa de carpeta

CQ-HX1083U

Ejemplo: carpeta número 10

- 1 Presione [#] dos veces.

MP3 FLDR ___

- 2 Presione [1] [0].

MP3 FLDR _10

- 3 Presione [SET].

Nota:

- Si no existe archivo en la carpeta especificada, aparece el mensaje de error "E4". Seleccione otra carpeta que contenga archivos.
- Presione **DISPLAY** / **[DISP]** (visualización) para volver al modo normal.

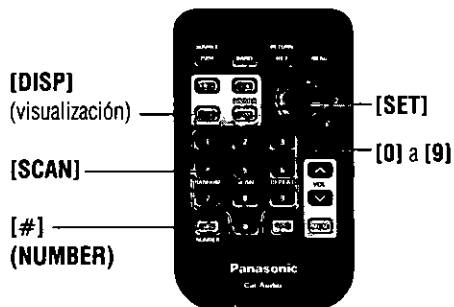

Reproductor CD (MP3/WMA) (continuación)

Notas sobre MP3/WMA

¿Qué es MP3/WMA?

MP3 (MPEG audio layer 3) y WMA (Windows Media™ Audio) son formatos de compresión de audio digital. El primero ha sido desarrollado por MPEG (Motion Picture Experts Group), y el segundo por Microsoft Corporation. Por medio de estos formatos de compresión, usted puede grabar los contenidos de unos 10 CDs de música en un único soporte de CD. (Estas cifras se refieren a datos grabados en un CD-R o CD-RW de 650 MB a una velocidad fija de transferencia de 128 kbps y a una frecuencia de muestreo de 44,1 kHz.)

Nota:

- Con esta unidad no se suministra software de escritura ni de codificación MP3/WMA.
- Con esta unidad no se suministra software de escritura en CD.

Puntos a tener en cuenta durante la creación de archivos MP3/WMA

Comunes

- Se recomienda una velocidad de transferencia y una frecuencia de muestreo elevadas para sonidos de alta calidad.
- No se recomienda seleccionar VBR (Velocidad de transferencia variable) porque el tiempo de reproducción no se muestra adecuadamente y pueden producirse saltos en el sonido.
- La calidad del sonido de reproducción varía según las condiciones de codificación. Para obtener más detalles, consulte el manual de usuario de su propio software de codificación y de escritura.

MP3

- Se recomienda ajustar la velocidad de transferencia a "128 kbps o más" y "fija".

WMA

- Se recomienda ajustar la velocidad de transferencia a "64 kbps o más" y "fija".
- Para habilitar la reproducción en esta unidad, no seleccione el atributo de protección de copia en el archivo WMA.

Precaución:

- Nunca asigne la extensión de nombre de archivo ".mp3" o ".wma" a un archivo que no esté en el formato MP3/WMA. De lo contrario, no sólo podría producir ruidos debido a daños en el altavoz, sino que también podría provocar lesiones en los oídos.

Información de pantalla

Elementos visualizados

CD-TEXT

- Título de disco
- Título de pista

MP3/WMA

- Nombre de carpeta
- Nombre de archivo

MP3 (Ficha ID3)

- Nombre de artista
- Nombre de título

WMA (Ficha WMA)

- Nombre de artista
- Nombre de título

Caracteres visualizables

- Longitud visualizable del nombre de archivo/nombre de carpeta: 64 caracteres o menos
- Nombre de archivos y carpetas en conformidad con el estándar del sistema de archivos respectivo. Consulte las instrucciones del software de escritura para obtener detalles.
- Se pueden visualizar los caracteres ASCII y los caracteres especiales de cada idioma.

Conjunto de caracteres ASCII

A-Z, a-z, dígitos 0-9, y los símbolos siguientes:
(espacio) ! " # \$ % & ' () * + , - . / : ; < = > ? @ [\] ^ _ ` { | } ~

Caracteres especiales

À Á Â Ã Ä å ä ã ä å ä
Ò Ó Ô Õ Ö ö ó ô õ ö
Ù Ú Û Ü ù ú û ü

Nota:

- Con ciertos tipos de software utilizado para codificar archivos en formato MP3/WMA, es posible que la información de los caracteres no se visualice correctamente.
- Aquellos caracteres y símbolos no visualizables serán convertidos en asteriscos.

❑ Grabación de archivos MP3/WMA en un soporte de CD

- Se le recomienda reducir al mínimo la posibilidad de hacer un disco que contenga juntos archivos CD-DA y MP3/WMA.
- Si hay archivos CD-DA en el mismo disco que los archivos MP3 o WMA, las canciones pueden no reproducirse en el orden previsto, y algunas de ellas pueden no reproducirse en absoluto.
- Cuando almacene datos MP3 y WMA en el mismo disco, utilice carpetas diferentes para cada dato.
- No grabe archivos que no sean MP3/WMA ni carpetas innecesarias en el disco.
- El nombre del archivo MP3/WMA debe escribirse según las reglas que aparecen a continuación, y asimismo debe cumplir las reglas asociadas a cada sistema de archivos.
- Pueden surgir problemas al reproducir archivos MP3/WMA o al visualizar información de archivos MP3/WMA grabados con determinado tipo de software de escritura o con ciertos grabadores de CD.
- Se debe asignar la extensión de archivo ".mp3" o ".wma" a cada archivo, según el formato de archivo de que se trate.
- Esta unidad no cuenta con la función de lista de reproducción.
- Aunque la grabación multisesión está soportada, se recomienda el uso de Disc-at-Once.

Sistemas de archivos soportados

ISO 9660 Nivel 1/Nivel 2, extensión de Apple a la ISO 9660, Joliet, Romeo

Nota:

- Apple HFS, UDF 1.50, Mix CD (CD Extra) no están soportados.

Formatos de compresión (Recomendación: "Puntos a tener en cuenta durante la creación de archivos MP3/WMA" en la página anterior)

Método de compresión	Velocidad de transferencia	VBR	Frecuencia de muestreo
MPEG 1 audio layer 3 (MP3)	32 k–320 kbps	SÍ	32, 44,1, 48 kHz
MPEG 2 audio layer 3 (MP3)	8 k–160 kbps	SÍ	16, 22,05, 24 kHz
Windows Medio Audio Ver. 8	64 k–192 kbps	No	32, 44,1, 48 kHz

❑ Orden de selección de carpetas/orden de reproducción de archivos (ejemplo)

Nota:

- Esta unidad cuenta el número de carpetas independientemente de la presencia o ausencia de archivos MP3/WMA.
- Si la carpeta seleccionada no contiene ningún archivo MP3/WMA, se reproducirán los archivos MP3/WMA más cercanos con arreglo al orden de reproducción.
- El orden de reproducción puede variar según el reproductor de MP3/WMA, aunque se utilice el mismo disco.
- La expresión "ROOT" aparece cuando se muestra el nombre del archivo raíz.

Número máximo de archivos/carpetas:

- Número máximo de archivos: 999
- Número máximo de archivos en una carpeta: 255
- Extensión máxima de los árboles: 8
- Número máximo de carpetas: 255 (incluida la carpeta raíz)

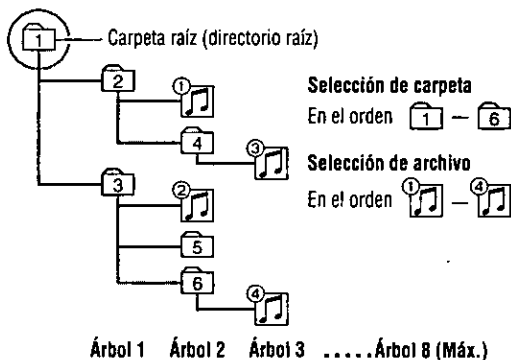

Windows Media y el logotipo Windows son marcas comerciales o marcas registradas de Microsoft Corporation en los Estados Unidos de América y/u otros países.



Derechos de autor

Por las leyes relacionadas con los derechos de autor, está prohibido copiar, distribuir y suministrar materiales protegidos por derechos de autor, tales como música, sin la autorización del titular del derecho de autor, salvo para el disfrute personal.

Sin garantía

La descripción antedicha se ajusta a nuestras investigaciones a fecha de diciembre de 2002. No ofrece ninguna garantía de reproducibilidad ni de visualizabilidad de MP3/WMA.

Reproductor CD (MP3/WMA) (continuación)

Repetición de la reproducción/Reproducción aleatoria

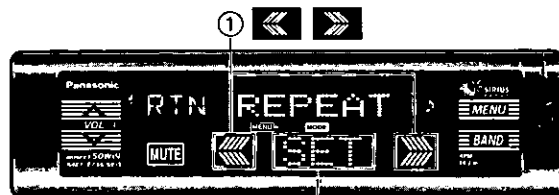

① [MENU]

① ◀ ▶

[MENU] ▶ Se enciende durante el ajuste de reproducción con menú.

[MODE] Se enciende durante el modo de menú de reproductor de CD (MP3/WMA).

1 Menú

- ① Presione **[MENU]** durante la reproducción de CD para visualizar "MODE".
- ② Presione **[SET]/[SET]**.

2 Submenú

- ① Presione **◀** o **▶** / **[<]** o **[>]**.
- ② Presione **[SET]/[SET]**.

ESPAÑOL 15

Repetición de reproducción

Ajuste predeterminado: RE **OFF**

CQ-HX1083U

Repetición de reproducción de carpeta

Ajuste predeterminado: F-REP **OFF**

Reproducción aleatoria

Ajuste predeterminado: RAN **OFF**

CQ-HX1083U

Reproducción aleatoria de carpeta

Ajuste predeterminado: F-RAN **OFF**

Seleccione

MODE

Seleccione

REPEAT

Seleccione

F-REPEAT

Seleccione

RANDOM

Seleccione

F-RANDOM

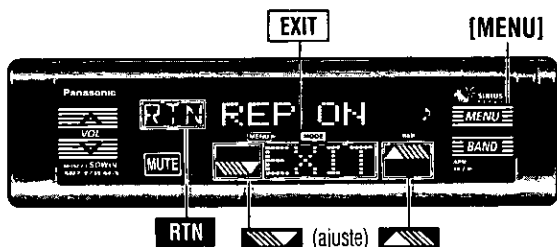

3 Ajuste

Presione o / o .

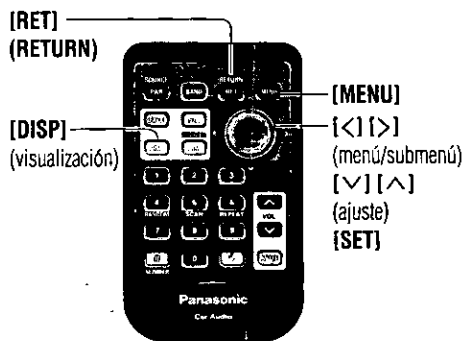

Nota:

- Presione **[EXIT]/[MENU]/[DISP]** (visualización) para volver al modo normal.
- Presione **[RTN]/[RET]** (RETURN) para volver a la visualización anterior.

Manejo directo

En caso de que desee usar el control remoto, como alternativa a la ejecución de las operaciones desde el menú, las operaciones se pueden llevar a cabo directamente mediante los botones que aparecen abajo.

REP ON	Repita la pista/archivo actual. ([REP] se enciende.)
REP OFF	Cancelar
F-REP ON	Repita la carpeta actual. ([REP] parpadea.)
F-REP OFF	Cancelar
RAND ON	Todas las pistas/archivos disponibles se reproducen en orden aleatorio. ([RAND] se enciende.)
RAND OFF	Cancelar
F-RND ON	Todos los archivos de la carpeta actual se reproducen por orden aleatorio. ([RAND] parpadea.)
F-RND OFF	Cancelar

Presione **[RANDOM]**.
(reproducción aleatoria)

Mantenga presionado **[RANDOM]** durante más de 2 segundos.
(reproducción aleatoria de carpeta)

Presione **[REPEAT]**.
(repetición de reproducción)

Mantenga presionado **[REPEAT]** durante más de 2 segundos.
(repetición de reproducción de carpeta)

Control del cambiador de CD

Las funciones del cambiador de CD han sido diseñadas para un cambiador de CD opcional de Panasonic.

Preparación:

- Conecte el cambiador de CD y cargue un cargador (de CDs).

Nota:

- La unidad se encenderá automáticamente cuando se cargue un cargador.

- Las siguientes funciones no están soportadas durante la reproducción en un cambiador de CD.

- Reproducción de CD-ROM, CD-RW
- Visualización del texto de CD
- Pausa
- Reproducción MP3/WMA.

- En principal, la reproducción de discos CD-R es posible, pero esto no significa que sea posible reproducir todos los discos CD-R apropiadamente.

ESPAÑOL
17

1 Modo de cambiador de CD

(Cuando está conectado un cambiador de CD y hay un cargador en el cambiador.)

Presione **SOURCE** [SOURCE] para cambiar al modo de cambiador de CD.

La reproducción comienza automáticamente.

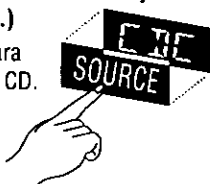

Nota:

NO DISC Cargue un cargador con CDs.

EJECT El cargador es expulsado en el modo de cambiador de CD.

Visualización del modo del cambiador CD

Número de disco Número de pista



Presione **DISC** o **TRC** para cambiar al cursor.

Se enciende cuando el cambiador (cargador) está conectado.

1 o 2 Cuando se utilizan cambiadores dobles, el número correspondiente al cambiador seleccionado se encenderá.

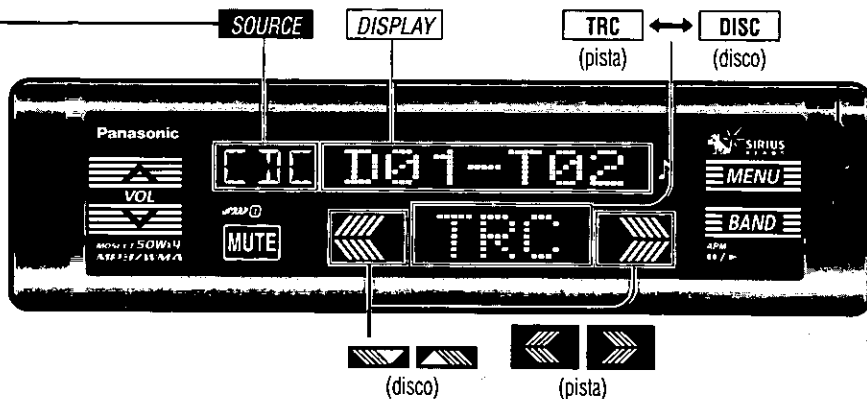

2 Selección de disco

[>] / [^]: Disco siguiente.

[<] / [v]: Disco anterior.

3 Selección de pista

[>>] / [>] (▶▶): Pista siguiente.

[<<] / [<] (◀◀): Comienzo de la pista actual.

Para la pista anterior, presione dos veces.

Avance rápido/Retroceso rápido

Mantenga presionado.

[>>>] / [>>] (▶▶▶): Avance rápido.

[<<<] / [<<] (◀◀◀): Retroceso rápido.

Suelte para reanudar la reproducción normal.



Selección directa de disco

Ejemplo: disco número 10

1 Presione [#].

CD DISC --

2 Presione [1] [0].

CD DISC 10

3 Presione [SET].

Nota:

- Presione **[DISPLAY]/[DISP]** (visualización) para volver al modo normal.
- Si se introduce un número de disco no existente, el comando no es válido y la pantalla vuelve al modo normal.



Reproducción con exploración

Presione **[SCAN]**.

Se reproducen por orden los primeros 10 segundos de cada archivo de toda la carpeta.

CD 001-T02

Presione **[SCAN]** de nuevo para cancelar.



Reproducción con exploración de disco

Mantenga presionado **[SCAN]** durante más de 2 segundos. Desde el disco siguiente, se reproducen por orden los primeros 10 segundos de la primera pista de todos los discos.

CD 002-T01

Mantenga presionado **[SCAN]** de nuevo durante más de 2 segundos para cancelar.

Cambio de visualización

Presione **[DISPLAY]/[DISP]** (visualización).

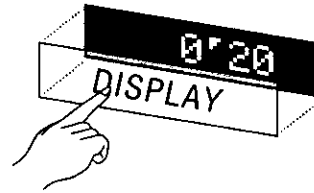
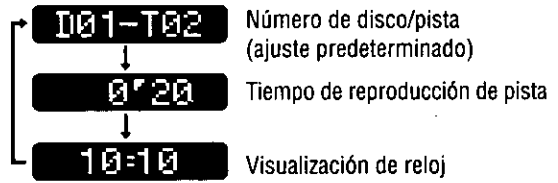

Utilización de dos cambiadores (cambiadores dobles)

Utilice la unidad de control de cambiador doble (CA-CD55, opcional) para conectar los 2 cambiadores de CD a este aparato. (página 169)

Presione **[BAND]**.

El número del cambiador seleccionado (1 o 2) se enciende.

Nota:

- Para obtener más detalles acerca de las conexiones del receptor Sirius, consulte la guía de manejo de Sirius que viene por separado.

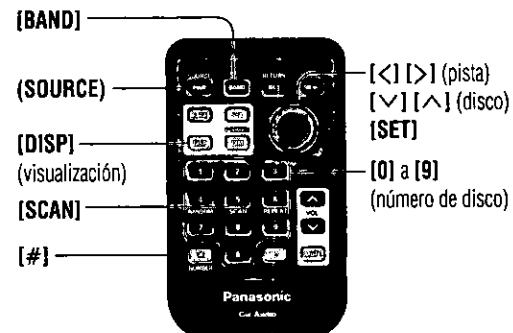

Control del cambiador de CD (continuación)

Repetición de reproducción/Reproducción aleatoria

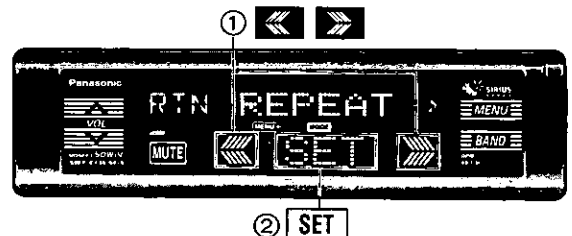
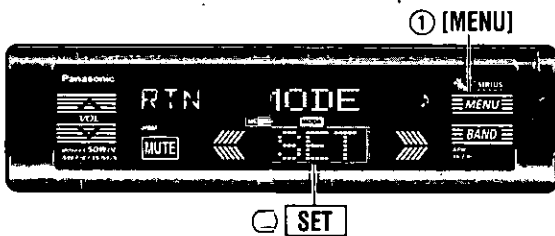

ESPAÑOL 19

- [MENU]** ▶ Se enciende durante el ajuste de reproducción en menú.
- [MODE]** Se enciende durante el modo de menú de cambiador de CD.

1 Menú

- ① Presione **[MENU]** durante la reproducción del cambiador de CD para visualizar "MODE".
- ② Presione **[SET]/[SET]**.

2 Submenú

- ① Presione **[<]** o **[>]** / **[<]** o **[>]**.
- ② Presione **[SET]/[SET]**.

Repetición de reproducción
Ajuste predeterminado: RE OFF

Repetición de reproducción de disco
Ajuste predeterminado: D-REP OFF

Reproducción aleatoria
Ajuste predeterminado: RAN OFF

Reproducción aleatoria de disco
Ajuste predeterminado: D-RN OFF

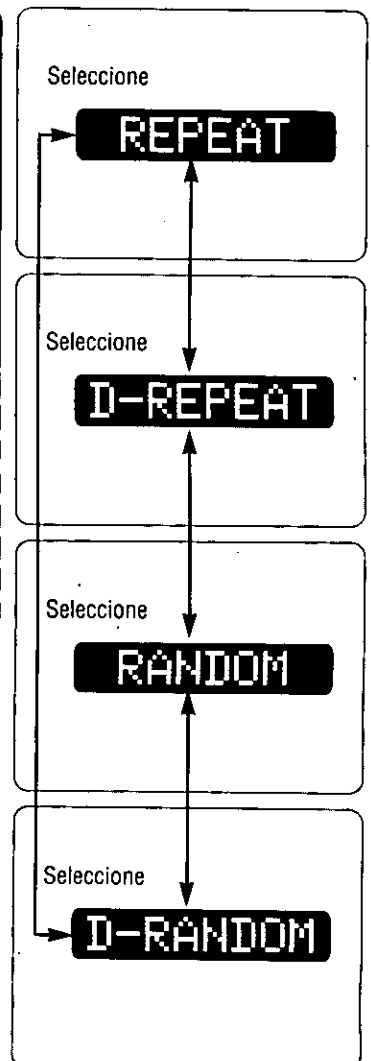
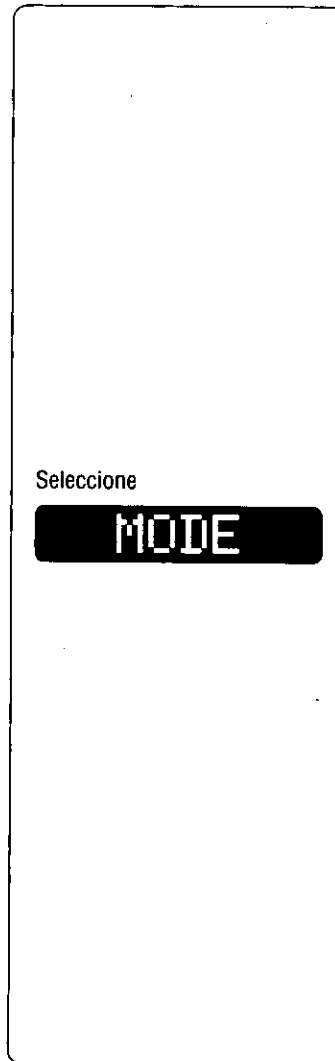

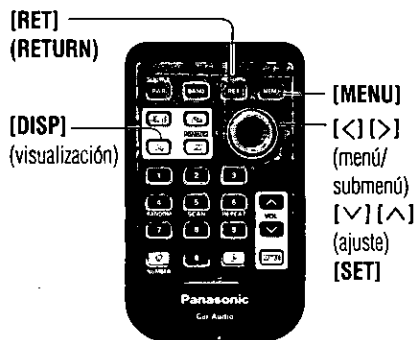
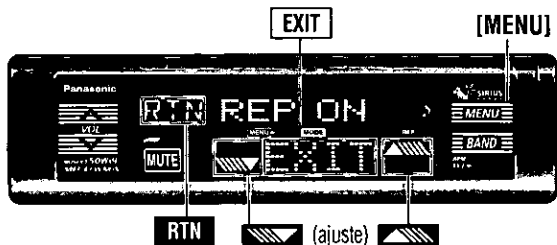

3 Ajuste

Presione o / o .

REP ON Repetición de la pista actual.
(**REP** se enciende.)

REP OFF Cancelar

D-REP ON Repetición del disco actual.
(**REP** parpadea.)

D-REP OFF Cancelar

RAND ON Todas las pistas disponibles de todos los discos del cargador se reproducen en orden aleatorio. (**RAND** se enciende.)

RAND OFF Cancelar

D-RND ON Todas las pistas disponibles del disco actual se reproducen en orden aleatorio. (**RAND** parpadea.)

D-RND OFF Cancelar

Nota:

- Presione **EXIT** / **[MENU]** / **[DISP]** (visualización) para volver al modo normal.
- Presione **RTN** / **[RET]** (RETURN) para volver a la visualización anterior.

Manejo directo

En caso de que desee usar el control remoto, como alternativa a la ejecución de las operaciones desde el menú, las operaciones se pueden llevar a cabo directamente mediante los botones que aparecen abajo.

Presione **[RANDOM]**.
(reproducción aleatoria)

Mantenga presionado **[RANDOM]** durante más de 2 segundos.
(reproducción aleatoria de disco)

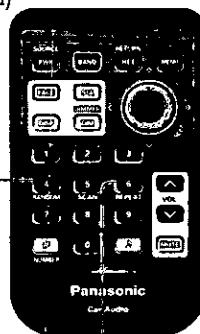

Presione **[REPEAT]**.
(repetición de reproducción)

Mantenga presionado **[REPEAT]** durante más de 2 segundos.
(repetición de reproducción de disco)

Ajustes de panel frontal [FACE]

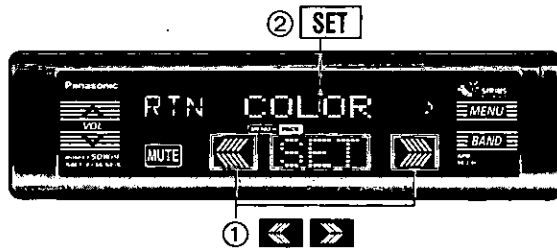
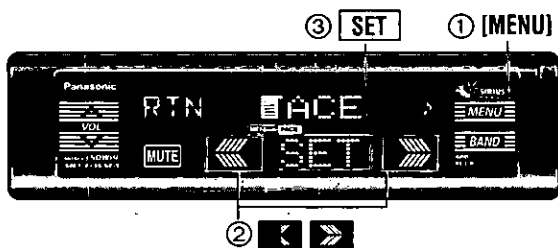

1 Menú

- ① Presione [MENU].
- ② Presione ◀ o ▶ / [<] o [>] para seleccionar "FACE".
- ③ Presione [SET]/[SET].

2 Submenú

- ① Presione ◀ o ▶ / [<] o [>].
- ② Presione [SET]/[SET].

[MENU] ▶ Se enciende durante el ajuste de reproducción ⇒ menú.

[FACE] | Se enciende durante el modo FACE.

Cambio de color

Se puede cambiar el color de la pantalla.
Ajuste predeterminado: STORM
Variedad: 7 tipos, LEVEL, STORM

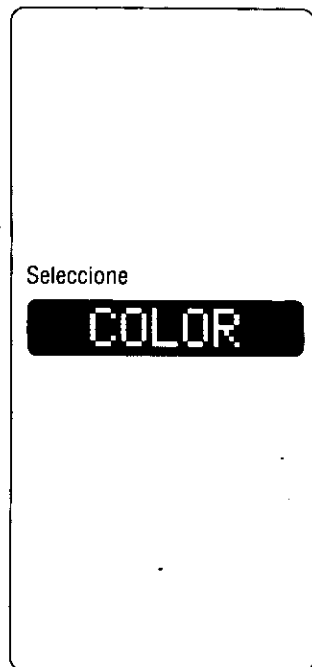

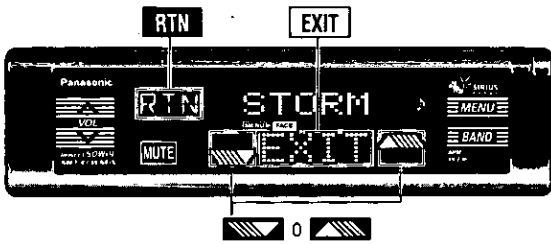

3 Ajuste

Presione o /[] o [].

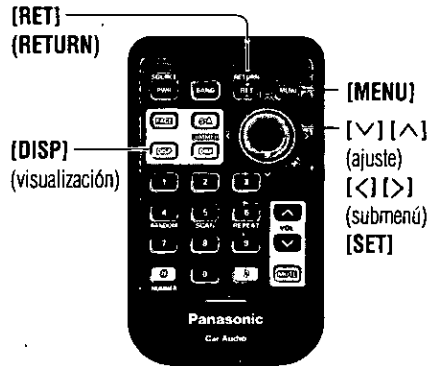

Nota:

- Presione **EXIT**/[**MENU**]/[**DISP**] (visualización) para volver al modo normal.
- Presione **RTN**/[**RET**] (**RETURN**) para volver a la visualización anterior.

Manejo directo

En caso de que desee usar el control remoto, como alternativa a la ejecución de las operaciones desde el menú, las operaciones se pueden llevar a cabo directamente mediante los botones que aparecen abajo.



STORM	7 tipos (abajo)
LEVEL	El color cambia según el nivel del volumen.
FIRE	Rojo
TWILIGHT	Púrpura
SKY	Azul
OCEAN	Aguamarina
FOREST	Verde
SUN	Amarillo
SNOW	Blanco

Ajustes de sonido [AUDIO]

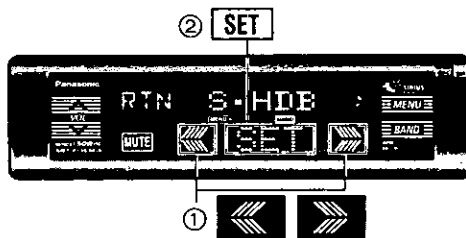
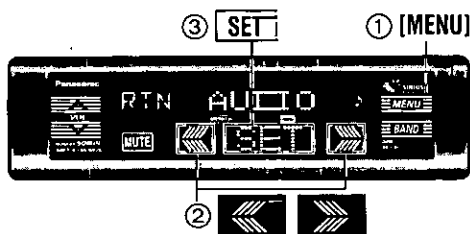

1 Menú

- ① Presione [MENU].
- ② Presione ◀ o ▶ / [<] o [>] para seleccionar "AUDIO".
- ③ Presione [SET] / [SET].

2 Submenú

- ① Presione ◀ o ▶ / [<] o [>].
- ② Presione [SET] / [SET].

[MENU] Se enciende durante el ajuste de reproducción menú.

[AUDIO] Se enciende durante el modo AUDIO.

S-HDB (definición extraordinariamente alta de graves)

Con géneros musicales como música rock, los graves serán más potentes.

Ajuste predeterminado: S-HDB OFF

Margen de ajuste: S-HDB OFF, LOOM, TIGHT

Graves y Agudos

Puede ajustar los graves y los agudos.

Ajuste predeterminado: BAS (graves) 0 dB

TRE (agudos) 0 dB

Margen de ajuste: -12 dB a +2 dB

(en pasos de 1 dB)

Equilibrio y Desvanecimiento

Puede ajustar el equilibrio de sonido entre los altavoces delanteros, traseros, derechos e izquierdos.

Ajuste predeterminado:

BAL (equilibrio) CNT - centro

FAD (desvanecimiento) CNT (centro)

Margen de ajuste: 15 niveles cada uno

Nivel de altavoz de subgraves

Puede cambiar el nivel de volumen de subgraves.

Ajuste predeterminado: 0 dB

Margen de ajuste: -∞ (enmudeamiento de subgraves), -6 dB a +6 dB (en pasos de 2 dB)

Filtro de paso bajo de subgraves

Selecciona la frecuencia límite superior del sonido procedente del altavoz de subgraves.

Ajuste predeterminado: 120 Hz

Margen de ajuste: 120 Hz/80 Hz

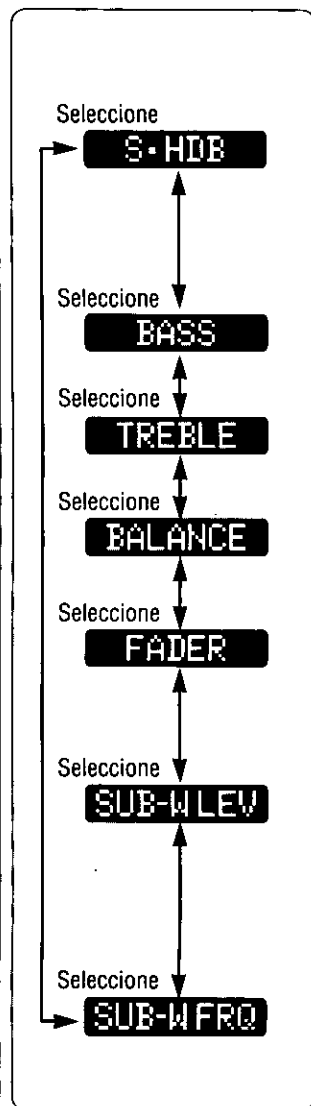

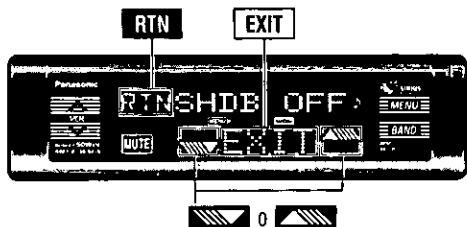

3 Ajuste

Presione o / o .

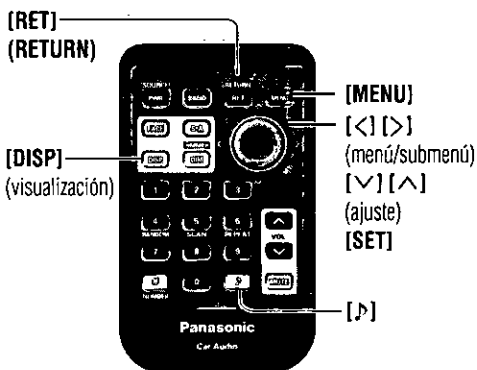

BOOM Los sonidos graves de los altavoces se refuerzan mucho. Se enciende "🔊".

TIGHT Los sonidos graves de los altavoces se refuerzan moderadamente. Se enciende "🔊".

SHDB OFF S-HDB no está activo.

BAS 0dB / : Aumenta los graves.
 / : Disminuye los graves.

TRE 0dB / : Aumenta los agudos.
 / : Disminuye los agudos.

BAL CNT / : Aumenta a la derecha.
 / : Aumenta a la izquierda.

FAD CNT / : Aumenta delante.
 / : Disminuye detrás.

LEV 0dB / : Aumenta el nivel.
 / : Disminuye el nivel.

120Hz ↔ **80Hz**

Nota:

- Presione **EXIT** / **[MENU]** / **[DISP]** (visualización) para volver al modo normal.
- Presione **RTN** / **[RET]** (**RETURN**) para volver a la visualización anterior.
- Puede seleccionar el modo S-HDB manteniendo presionada la tecla **[>]** durante más de 2 segundos. (página 129)

Manejo directo

En caso de que desee usar el control remoto, como alternativa a la ejecución de las operaciones desde el menú, las operaciones se pueden llevar a cabo directamente mediante los botones que aparecen abajo.

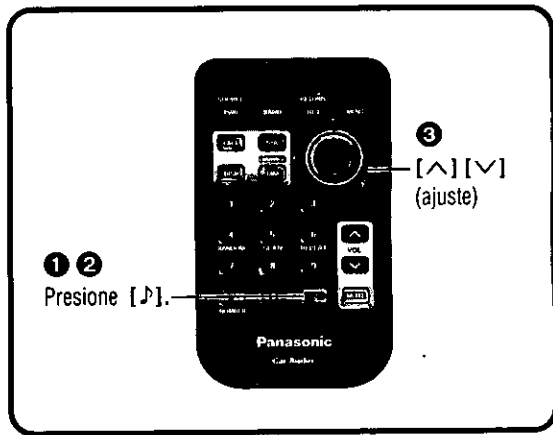

Ajustes de imagen (visualización) [PICTURE]

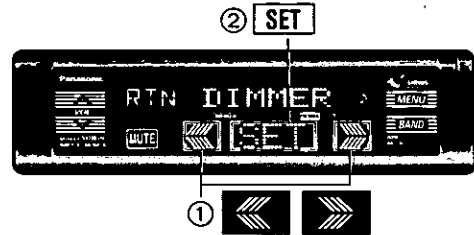
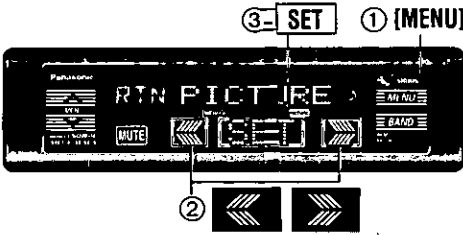

- MENU** - Se enciende durante el ajuste de reproducción de menú.
- PICTURE** - Se enciende durante el modo PICTURE.

1 Menú

- ① Presione **[MENU]**.
- ② Presione **[<]** o **[>]** / **[<]** o **[>]** para seleccionar "PICTURE".
- ③ Presione **[SET]** / **[SET]**.

2 Submenú

- ① Presione **[<]** o **[>]** / **[<]** o **[>]**.
- ② Presione **[SET]** / **[SET]**.

Regulador de la intensidad de luz (gama de ajuste de brillo de visualización)

Cambia solamente el brillo a la zona de pantalla del panel frontal.

Ajuste predeterminado: DIMMER 3
Gama de ajuste: DIMMER 1 a 3

Patrón de visualización del analizador de espectro (S-A)

Ajuste predeterminado: KEY
Variedad: KEY, PATTERN 1 a 3

Contraste

Le permite ajustar el contraste de la visualización para ver mejor.

Ajuste predeterminado: CONTR
Margen de ajuste: CONTR 1 a 5

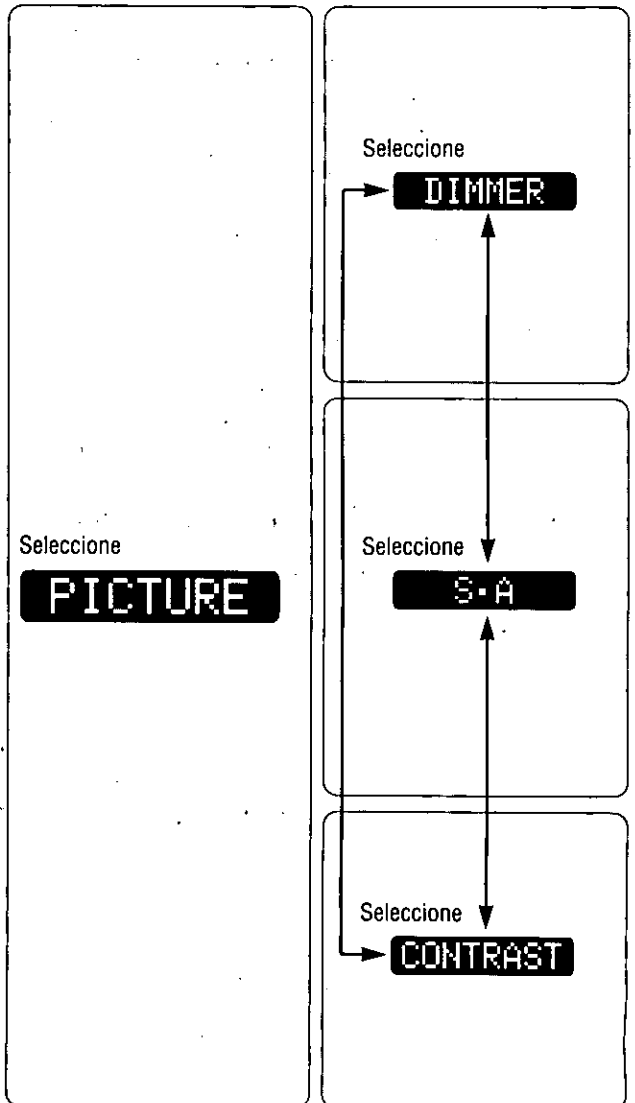

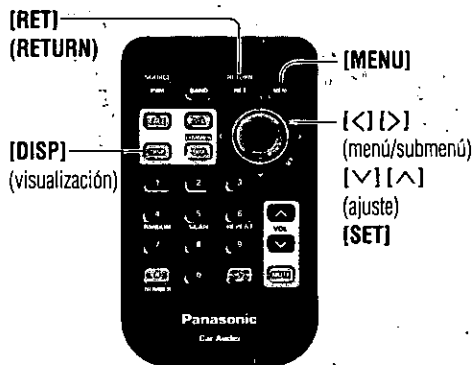
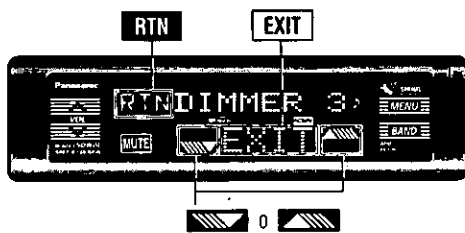

3 Ajuste

Presione o / o .

DIMMER 3 Claro

DIMMER 2 Intermedio

DIMMER 1 Oscuro

KEY

S-A desactivado
(visualización normal)

PATTERN1 S-A 1

PATTERN2 S-A 2

PATTERN3 S-A 3

PATTERN4 S-A 4

PATTERN5 S-A 5

CONT 5

Aumento de nivel

CONT 4

CONT 3

CONT 2

CONT 1

Disminución de nivel

Nota:

- Presione **EXIT** / **[MENU]** / **[DISP]** (visualización) para volver al modo normal.
- Presione **RTN** / **[RET]** (RETURN) para volver a la visualización anterior.
- Presione en la visualización del analizador de espectro, en el ajuste S-A, para volver a la visualización anterior.

Manejo directo

En caso de que desee usar el control remoto, como alternativa a la ejecución de las operaciones desde el menú, las operaciones se pueden llevar a cabo directamente mediante los botones que aparecen abajo.

[S-A]
(analizador
de espectro)

[DIM]
(DIMMER)

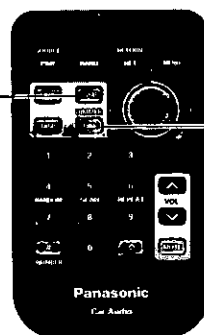

Ajustes de funciones [FUNCTION]

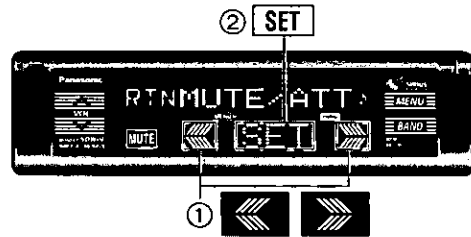
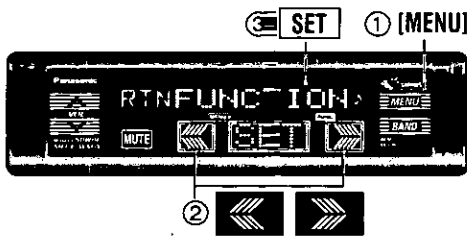

- [MENU]** Se enciende durante el ajuste de reproducción o menú.
- [FUNC.]** Se enciende durante el modo FUNCTION.

1 Menú

- ① Presione [MENU].
- ② Presione < o > / [<] o [>] para seleccionar "FUNCTION".
- ③ Presione [SET] / [SET].

2 Submenú

- ① Presione < o > / [<] o [>].
- ② Presione [SET] / [SET].

Enmudecimiento/Atenuación

Puede seleccionar MUTE o ATTENUATION cuando [MUTE]/[ATTEN] es presionado.

Ajuste predeterminado: KEY: MUTE
Gama de ajuste: KEY: MUT, KEY: ATT

Botón o sonido de funcionamiento

Activa o desactiva el funcionamiento del pitido o del botón.

Ajuste predeterminado: BEEP ON

Función de seguridad

El indicador de seguridad (LED) parpadea cuando se extrae la carátula frontal desmontable de la unidad.

Ajuste predeterminado: SLED ON

Ajuste de pantalla

Puede seleccionar el patrón de pantalla con la unidad apagada.

Ajuste predeterminado: BLACK
Gama de ajuste: DEMO, CLOCK, BLACK

Para excluir a Sirius de la selección de fuente

Ajuste predeterminado: SET OFF

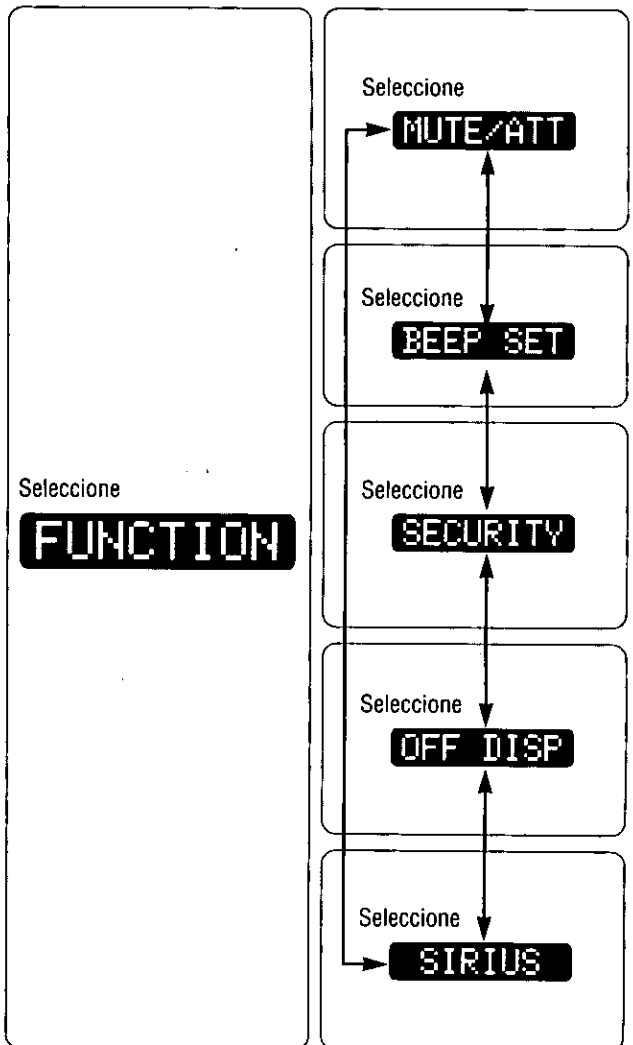

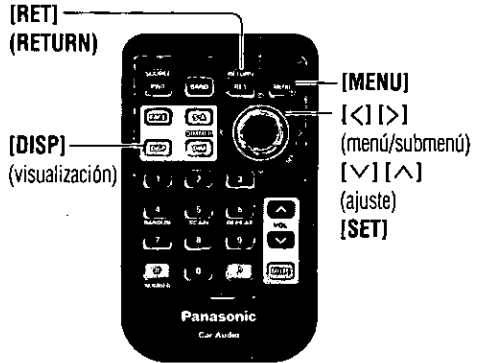
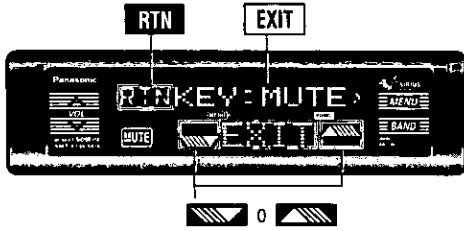

3 Ajuste

Presione o / o .

KEY:MUTE No hay sonido.

KEY:ATT Baja el volumen en 10 pasos. (atenuación)

BEEP ON El sonido de funcionamiento (pitido) está activado.

BEEP OFF El sonido de funcionamiento (pitido) está desactivado.

SLED ON La función de seguridad está activada.

SLED OFF La función de seguridad no está activada.

BLACK Visualización en negro

DEMO Visualización de demostración

CLOCK La visualización de reloj está activada.

SET ON Se puede seleccionar como fuente el modo Sirius.

SET OFF No se puede seleccionar como fuente el modo Sirius aunque esté conectado el receptor Sirius.

Nota:

- Consulte la guía de manejo de la unidad Sirius para obtener información sobre las configuraciones de Sirius.
- Presione **EXIT** /**[MENU]**/**[DISP]** (visualización) para volver al modo normal.
- Presione **RTN** /**[RET]** (**RETURN**) para volver a la visualización anterior.

Función de seguridad

Cuando la llave de encendido está en OFF.

- Aparecerá el mensaje de seguridad.

PANEL!

- Se activará la alarma de extracción de la carátula.

Cuando se ha extraído la carátula frontal desmontable.

- El indicador de seguridad se encenderá. (página 165)

Solución de problemas

Pasos preliminares

Efectúe las comprobaciones y los pasos descritos en las tablas siguientes.

Si cree que hay algo que no funciona bien

Desconecte inmediatamente la alimentación.

Desenchufe el cable de la alimentación y compruebe que no haya humo ni calor procedentes del aparato antes de solicitar la reparación. No intente nunca reparar usted mismo el aparato, porque es peligroso.

Precaución:

- No emplee el aparato si no funciona bien o si hay algún problema.
- No emplee el aparato en un estado anormal, por ejemplo, sin sonido, o con humo o mal olor, porque pueden producirse fuego o descargas eléctricas. Deje de utilizarlo inmediatamente y llame a la tienda donde lo compró.

Consejos para localizar y solucionar averías

Común

Problema	Causa/Paso
No se conecta la alimentación.	<p>El interruptor del motor del vehículo no está conectado. → Gire el interruptor de encendido del vehículo a la posición ACC u ON.</p> <p>Los cables no están correctamente conectados. → Conecte correctamente los cables. → Conecte el cable de la batería al terminal que está siempre activo. → Conecte el cable de accesorios a la fuente ACC del vehículo. → Conecte el cable de masa a una parte metálica del vehículo.</p> <p>El fusible se ha quemado. → Llame a la tienda donde compró el aparato, o a la estación de servicio que le quede más cercana (vea la hoja adjunta) y solicite que le reemplacen el fusible.</p>
No hay sonido.	<p>El silenciamento está activado. → Ajústelo a OFF.</p> <p>Los cables no están correctamente conectados. → Conecte correctamente los cables.</p> <p>Condensación (humedad). → Espere un poco antes de utilizarlo.</p>
Ruido.	<p>Se utiliza un teléfono móvil cerca de la unidad. → Separe el teléfono móvil de la unidad.</p> <p>El cable de masa de la unidad no está bien conectado. → Compruebe las partes metálicas del automóvil (chasis), y conecte mejor el cable de masa.</p>
La pantalla muestra un mensaje de demostración.	<p>El modo de demostración está activado. → Presione [DISP] (visualización) para cancelar el modo de demostración.</p>
El aparato se apaga de repente sin motivo aparente.	<p>El dispositivo de seguridad se ha disparado por algún motivo. → Llame a la tienda donde compró el aparato, o a la estación de servicio que le quede más cercana (vea la hoja adjunta).</p>

El modelo CQ-HR1003U no permite la reproducción MP3/WMA.

Radio

Problema	Causa/Paso
<p>Hay demasiado ruido en las difusiones de FM estéreo y monofónicas (AM).</p>	<p>La emisora es demasiado lejana, o la señal es demasiado débil. → Seleccione otras emisoras con mejor nivel de señal.</p> <p>El cable de control de relé de antena de motor no está conectado correctamente. → Si el vehículo tiene una antena de motor, conecte correctamente el cable de control de antena al cable de antena de motor instalado correctamente en el vehículo.</p> <p>La conexión a tierra de la antena de radio no está bien hecha. → Compruebe la conexión a tierra de la base de la antena instalada y apriete el tornillo.</p> <p>La antena de la radio no se extiende suficientemente. → Extienda completamente la antena de la radio.</p>
<p>Se reponen las emisoras preajustadas.</p>	<p>El cable de la batería no está correctamente conectado. → Conecte el cable de la batería al terminal que está siempre activo.</p>

ESPAÑOL 30

CD/MP3/WMA CQ-HX1083U **CD** CQ-HR1003U

Problema	Causa/Paso
<p>El disco está en el reproductor de CD, pero no sale ningún sonido o el disco es expulsado automáticamente.</p>	<p>El disco está colocado al revés. → Coloque el disco en la dirección correcta con el lado de la etiqueta hacia arriba.</p> <ul style="list-style-type: none"> • El disco está sucio. • El disco tiene rasguños. → Limpie el disco, siguiendo lo indicado en la sección "Notas sobre soportes CD/CD (CD-ROM, CD-R, CD-RW)". <p>Se reproduce un disco con datos que no son de tipo CD-DA o MP3/WMA. → Deben utilizarse discos que contengan datos de tipo CD-DA o MP3/WMA.</p> <p>→ Es posible que la unidad no pueda reproducir correctamente un CD-R/RW creado mediante una combinación de software de escritura, una grabadora de CD (unidad CD-R/RW) o un disco, si estos son incompatibles entre sí. Para más detalles, consulte las instrucciones relativas a los dispositivos afectados.</p>
<p>El sonido salta, mala calidad del sonido (por ejemplo, causada por ruido).</p>	<ul style="list-style-type: none"> • El disco está sucio. • El disco tiene rasguños. → Limpie el disco, siguiendo lo indicado en la sección "Notas sobre soportes CD/CD (CD-ROM, CD-R, CD-RW)". <p>→ Es posible que la unidad no pueda reproducir correctamente un CD-R/RW creado mediante una combinación de software de escritura, una grabadora de CD (unidad CD-R/RW) y un disco, si estos son incompatibles entre sí. Para más detalles, consulte las instrucciones relativas a los dispositivos afectados.</p>

Solución de problemas (continuación)

CD/MP3/WMA (continuación)

Problema	Causa/Paso
El sonido salta debido a vibraciones.	<p>El ángulo de montaje es de más de 30°. →Ajuste el ángulo de montaje a menos de 30°.</p> <p>Montaje inestable. →Monte la unidad con seguridad con las partes de montaje, consultando la sección de instalación.</p>
El disco no se expulsa.	<ul style="list-style-type: none"> • El disco está defectuoso. • Avería mecánica. →Presione [OPEN] para abrir el panel y presione [▲] (expulsar). Si no se restaura el funcionamiento normal, llame al comercio donde adquirió la unidad o al centro de servicio más cercano para solicitar las reparaciones.

CD

Problema	Causa/Paso
El texto del CD no se visualiza normalmente.	<ul style="list-style-type: none"> • El disco está sucio. • El disco tiene rasguños. →Limpie el disco, según lo indicado en la sección "Notas sobre soportes CD/CD (CD-ROM, CD-R, CD-RW)".
Se cuenta el tiempo pero no sale ningún sonido.	<p>Se ha reproducido la primera pista de un disco en modo mixto. (El modo mixto es un formato en el que en la primera pista se graban datos que no son musicales y los datos musicales se graban en pistas distintas de la primera en una sesión.)</p> →Reproduzca los datos musicales grabados en pistas distintas de la primera.

MP3/WMA CQ-HX1083U

Problema	Causa/Paso
No hay reproducción.	<p>El disco no es compatible con ninguno de los sistemas de archivo compatibles con este reproductor. →Insértese un disco compatible con los sistemas de archivo (ISO 9660 Nivel 1, Nivel 2, Joliet, Romeo o Apple Extension según ISO 9660).</p> <p>El archivo MP3 no tiene la extensión de nombre de archivo ".mp3". →Asegúrese de añadir la extensión ".mp3" a todo nombre de archivo MP3.</p> <p>El archivo WMA no tiene la extensión de nombre de archivo ".wma". →Asegúrese de añadir la extensión ".wma" a todo nombre de archivo WMA.</p>
La reproducción tarda demasiado tiempo en empezar.	<p>Las carpetas y archivos grabados en el disco tienen demasiadas capas. →Dado que en este caso la comprobación de los archivos requiere más tiempo, no grave en el disco ninguna carpeta ni ningún archivo innecesario, solamente las carpetas o archivos MP3/WMA.</p>

❑ MP3/WMA (continuación) **CQ-HX1083U**

Problema	Causa/Paso
Deficiente calidad de grabación, el sonido salta.	<p>→ La calidad de grabación difiere según el software de codificación utilizado y en configuraciones como la velocidad de transmisión. Ajuste la velocidad de transmisión dentro de la gama especificada en la tabla de especificaciones (página 171).</p> <p>La velocidad de transferencia de datos recomendada para el formato MP3 es de "128 kbps o superior", "Fija". Para el formato WMA, la velocidad recomendada es de "64 kbps o superior", "Fija".</p> <p>Se ejecutó la escritura de alta velocidad durante la grabación de datos MP3/WMA en el disco.</p> <p>→ Reduzca lo más posible la velocidad de escritura.</p>
Los archivos no se reproducen en el orden deseado.	<p>Los archivos o carpetas no han sido grabados en el orden de reproducción deseado.</p> <p>→ Algunos programas de software de escritura le permiten especificar el orden de grabación añadiendo un prefijo del "01" al "99", etc. al nombre de archivo. Para más detalles, consulte el manual del usuario del software de escritura.</p>
El nombre de carpeta o de archivo no se visualiza correctamente.	<p>El disco no es compatible con los sistemas de archivo compatibles con este reproductor.</p> <p>→ Inserte un disco compatible con los sistemas de archivo (ISO 9660 Nivel 1, Nivel 2, Joliet, Romeo o Apple Extension según ISO 9660).</p> <p>→ Puede haber algún problema con su software de escritura o con su grabadora de CD (unidad CD-R/RW). Para más detalles, consulte el manual del usuario de su software de escritura.</p>
El tiempo de reproducción del archivo no se visualiza correctamente.	<p>Ha utilizado las funciones de avance o retroceso rápido durante la reproducción o apagó el motor de encendido del vehículo durante la reproducción.</p> <p>→ El tiempo de reproducción del archivo volverá a la situación normal cuando se reproduzca otro archivo.</p> <p>Ha reproducido un archivo con formato VBR (Velocidad variable de transmisión).</p> <p>→ El tiempo de reproducción de un archivo con formato VBR (Velocidad variable de transmisión) se visualiza a veces incorrectamente.</p>

❑ Ajuste del sonido

Problema	Causa/Paso
No sale sonido por el altavoz izquierdo, derecho, frontal o trasero.	<p>El balance izquierdo/derecho o el frontal/trasero está ajustado completamente a un lado.</p> <p>→ Ajuste la configuración de balance/desvanecimiento, según corresponda.</p> <p>Los cables no están correctamente conectados.</p> <p>→ Conecte correctamente los cables.</p>
Al escuchar el estéreo, se invierten los sonidos de la derecha y de la izquierda.	<p>Los cables de altavoces están invertidos entre derecha e izquierda.</p> <p>→ Conecte los cables de los altavoces a los correctos.</p>

Solución de problemas (continuación)

Control remoto





Problema	Causa/Paso
Los botones no funcionan	Se han invertido las polaridades de las pilas. → Inserte correctamente las pilas.
	Pilas incorrectas. → Compruebe las pilas.
	Las pilas están gastadas. → Reemplácelas pilas.
	El controlador remoto está en una dirección incorrecta. → Dirija el controlador remoto a sensor del panel frontal.

Mensajes de visualización de error

CD/MP3/WMA CQ-HX1083U
CD CQ-HR1003U

Visualización	Causa/Paso
	<ul style="list-style-type: none"> El disco está sucio o colocado al revés. Se ha cargado un disco con datos que no son de tipo CD-DA o MP3/WMA. → Compruebe el disco.
	<p>El disco tiene rasguños. → Compruebe el disco.</p>
	<p>Por alguna causa indeterminada no funciona. → Si no se reanuda el funcionamiento normal, llame al establecimiento donde haya comprado la unidad o al centro de servicio técnico más cercano, para solicitar reparación.</p>
	<p>Cuando no hay archivos MP3/WMA en la carpeta especificada durante la selección directa de carpeta MP3/WMA. → Seleccione otra carpeta que contenga archivos MP3/WMA.</p> <p>Por alguna razón, el reproductor no puede leer el archivo que intenta reproducir. (Archivo grabado en un sistema de archivo incompatible, esquema de compresión, formato de datos, extensión de nombre de archivo, datos dañados, etc.) → Seleccione un archivo que el reproductor pueda leer. Confirme el tipo de datos grabados en el disco. Crea un nuevo disco si es necesario.</p>
	<p>Se ha intentado reproducir un archivo WMA protegido contra el copiado. → Reproduzca archivos WMA que no estén protegidos contra el copiado.</p>

❑ Cambiador CD

Visualización	Causa/Paso
 Número de disco	<ul style="list-style-type: none">• El disco está sucio o colocado al revés.• Se ha cargado un disco que no es de música (tipo CD-DA). →Compruebe el disco. (El cambiador pasa automáticamente al disco siguiente.)
 Número de disco	El disco tiene rasguños. →Compruebe el disco. (El cambiador pasa automáticamente al disco siguiente.)
	Por alguna causa indeterminada no funciona. →Si no se reanuda el funcionamiento normal, llame al establecimiento donde haya comprado la unidad o al centro de servicio técnico más cercano, para solicitar reparación. La visualización sigue activa si no puede usted desconectar la alimentación eléctrica.
	No hay disco en el cambiador (cargador). →Inserte discos en el cambiador (cargador).
	El cambiador se ha desconectado de la unidad principal en el modo del cambiador. →Verifique que se han efectuado las conexiones correctas.

Nota:

- Para más detalles, consulte el manual de instrucciones del cambiador utilizado.

Solución de problemas (continuación)

Si el aparato no funciona correctamente

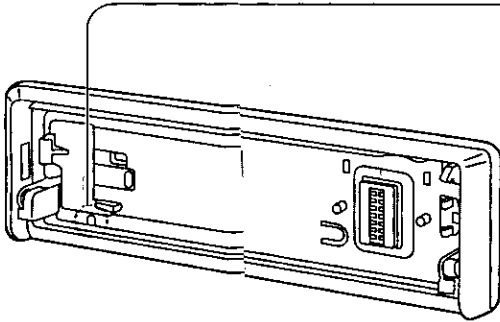

Interruptor de reposición

Meta un objeto delgado que no se rompa en este agujero para presionar el interruptor de reposición.

- Después de hacer la reposición, el aparato volverá a su estado inicial.

Tenga en cuenta que cualquier información o ajustes almacenados en la memoria del aparato se perderán.

Precaución:

- Presione el interruptor de reposición si presionar cualquier otro botón no surte ningún efecto.

Mantenimiento

Su producto está diseñado y fabricado para minimizar la necesidad de mantenimiento. Use un paño blando para hacer la limpieza externa de rutina. Nunca use bencina, diluyente, u otros solventes.

Mantenimiento del producto

Si las sugerencias de los cuadros no son suficientes para solucionar el problema, recomendamos que lleve el aparato para su centro de servicio Panasonic autorizado más cercano. El mantenimiento deberá ser hecho solamente por un técnico calificado.

Cómo sustituir el fusible

Use fusibles con la misma clasificación (15 A). Al usar diferentes substitutos o fusibles de clasificación más alta, o conectando la unidad directamente sin fusible, podrá causar incendio o daños en la unidad estereofónica.

Si la sustitución del fusible falla, póngase en contacto con su centro de servicio Panasonic autorizado más cercano.

Mantenimiento

Limpie el panel táctil frotando suavemente con un trapo suave

Antes de la limpieza, ponga la llave de contacto a la posición "OFF" o retire el panel frontal.

- Cuando la superficie superior del panel táctil se ensucie, utilice el trapo de limpieza suministrado para limpiar a fondo la superficie. Bajo ninguna circunstancia debe utilizar con este fin detergentes o productos de limpieza similares.
- No toque la superficie superior del panel táctil con las uñas ni con cualquier objeto duro. Si lo hace, puede dañar o romper el cristal de la superficie superior del panel táctil.

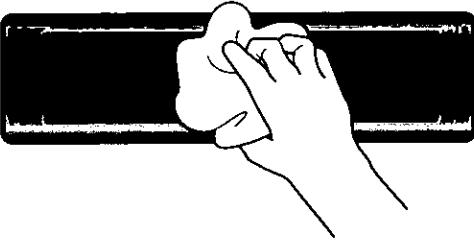

Notas sobre discos CD-R/RW

- Puede tener problemas al reproducir determinados discos CD-R/RW grabados en grabadoras de CD (unidades CD-R/RW), debido a sus características de grabación o bien a la presencia de suciedad, marcas de dedos, rasguños, etc. sobre la superficie del disco.
- Los discos CD-R/RW son menos resistentes que los CDs de música normales a las condiciones de temperatura o humedad elevadas. Si se dejan dentro de un vehículo durante mucho tiempo, pueden sufrir daños y quedar inservibles para su reproducción.
- Es posible que la unidad no pueda reproducir correctamente un CD-R/RW creado mediante una combinación de software de escritura, una grabadora de CD (unidad CD-R/RW) y un disco, si estos son incompatibles entre sí.
- Este reproductor no puede reproducir los discos CD-R/RW sino se ha cerrado la sesión.
- Este reproductor no puede reproducir los discos CD-R/RW que contengan datos que no sean CD-DA (o MP3/WMA **CO-HX1083U**).
- No olvide seguir las instrucciones sobre la manipulación de discos CD-R/RW.

Notas sobre soportes CD/CD (CD-ROM, CD-R, CD-RW)

Si utiliza CDs comerciales, estos deben tener una de las siguientes etiquetas.



Cómo sujetar el disco

- No toque la parte inferior del disco.
- No haga rasguños en el disco.
- No doble el disco.
- Cuando no lo utilice, guarde el disco en su estuche.

Lado de la etiqueta

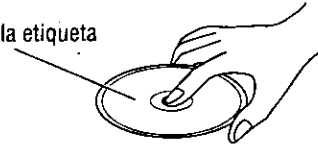

No utilice discos con formas irregulares.



No deje discos en los siguientes lugares:

- Bajo luz solar directa
- Cerca de salidas de calefacción del vehículo
- Zonas sucias, polvorientas o húmedas
- Asientos y tableros de instrumentos

Limpieza del disco

Utilice un trapo seco y suave para frotar desde el centro hacia afuera.

<Correcto>



<Incorrecto>



No pegue ninguna pegatina o etiqueta a los discos.

No escriba sobre la etiqueta del disco con un rotulador o un bolígrafo de trazo fuerte.

Guía de instalación



ADVERTENCIA

La información de instalación va dirigida a instaladores con experiencia, no a individuos sin conocimientos técnicos. Ésta no contiene advertencias ni precauciones relacionadas con los posibles peligros causados al intentar instalar este producto.

Cualquier intento de instalar este producto en un vehículo motorizado por parte de una persona que no sea un instalador cualificado podrá causar daños en el sistema eléctrico y producir lesiones graves o incluso la muerte.

ESPAÑOL

37

Accesorios suministrados

N.º	Item	Diagrama	Cantidad
①	Collar de montaje		1
②	Tuerca hexagonal (5 mmφ)		1
③	Tira de soporte trasera		1
④	Tornillo autorroscante (5 mmφ × 16 mm)		1
⑤	Perno de montaje (5 mmφ)		1
⑥	Conector de alimentación		1
⑦	Estuche de la placa frontal removible		1
⑧	Placa de adorno		1
⑨	Muelles de montaje (F)		1
⑩	Muelles de montaje (L)		1
⑪	Tornillo de cabeza plana (5 mmφ × 6 mm)		2
⑫	Placa de anulación de cierre		2

Perspectiva general

Este equipo deberá ser instalado por un profesional. Sin embargo, si usted piensa instalar esta unidad usted mismo, lo primero que tiene que decidir es dónde va a instalarla. Las instrucciones de estas páginas le guiarán para llevar a cabo los pasos restantes:

(Consulte "ADVERTENCIA" que se explica más arriba.)

- Identifique y ponga etiquetas en los cables del vehículo.
- Conecte los alambres del vehículo con los alambres del conector de alimentación.
- Instale la unidad en el salpicadero.
- Compruebe el funcionamiento de la unidad.

Si encuentra problemas, consulte a su instalador profesional más cercano.

Precaución:

- Esta unidad sólo funcionará con un sistema de batería de automóvil de 12 V CC con negativo a masa. No intente utilizarla con ningún otro sistema porque podrían causarse graves averías.

Antes de iniciar la instalación, compruebe que tiene todos los artículos incluidos en el embalaje de su unidad.

- **Tarjeta de garantía...** Rellénela rápidamente.
- **Guía de centros de servicio Panasonic...** Guárdela para utilizarla como referencia en el futuro en caso de que la unidad necesite ser reparada.
- **Accesorios suministrados...** Son necesarios para realizar la instalación en el salpicadero.

Herramientas necesarias

Necesitará un destornillador, una pila de 1,5-V tamaño AA y lo siguiente:

- Bombilla de prueba de 12 V CC
- Cinta aislante para usos eléctricos
- Alicates de corte lateral



❑ Especificaciones del salpicadero

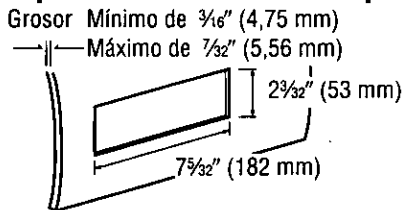

❑ Identificación de todos los conductores

El primer paso de la instalación consiste en identificar todos los cables del vehículo que usted utilizará cuando conecte su sistema de sonido.

Según identifica cada cable, le sugerimos que ponga en él una etiqueta usando cinta adhesiva y un marcador de tinta permanente. Esto evitará confusiones cuando tenga que hacer las conexiones más adelante.

Nota:

- No conecte el conector de alimentación a la unidad estéreo hasta después de haber terminado todas las conexiones. Si no hay tapas de plástico en los cables de conexión estéreo, aisle los conductores expuestos con cinta para usos eléctricos hasta que esté listo para utilizarlos. Identifique los conductores en el orden siguiente.

Conductor de alimentación

Si su vehículo tiene una radio o tiene cables preparados para ella:

Corte los conductores del conector uno a uno (dejando los conductores tan largos como sea posible) para poder trabajar con conductores individuales.

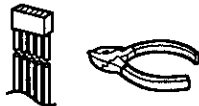

Ponga la llave de contacto en la posición de accesorios y conecte a masa, en el chasis, uno de los conductores de la bombilla de prueba.

Toque con el otro conductor de la bombilla de prueba cada uno de los cables expuestos de la clavija de conexión de radio cortada.

Toque los cables uno a uno hasta que encuentre el que produce el encendido de la bombilla.

Ahora ponga la llave de contacto en OFF y luego en ON.

Si la bombilla también se apaga y se enciende, esa salida será el conductor de alimentación del vehículo.

Si su vehículo no está cableado para una unidad de audio: Vaya al bloque de fusibles y encuentre el puerto de fusible para radio (RADIO), accesorios (ACC) o encendido (IGN).

Conductor de batería

Si su unidad estéreo tiene un conductor amarillo, necesitará localizar el conductor de la batería del automóvil. De lo contrario, podrá ignorar este procedimiento. (El conductor amarillo de la batería proporciona una alimentación continua para el funcionamiento del reloj, mantener el contenido de la memoria y otras funciones.)

Si su vehículo tiene una radio o tiene cables preparados para ella:

Con el sistema de encendido y los faros apagados, identifique el conductor de la batería del automóvil conectando a masa, al chasis, uno de los conductores de la bombilla de prueba y comprobando los cables expuestos restantes procedentes de la clavija de conexión de radio cortada.

Si su vehículo no está cableado para una unidad de audio: Vaya al bloque de fusibles y encuentre el puerto de fusible para la batería, generalmente marcado BAT.

Altavoces

Identifique los conductores de los altavoces. Habrá dos conductores para cada altavoz que, generalmente, estarán codificados con colores.

Una forma práctica de identificar los conductores de los altavoces y los altavoces a los que deben conectarse consiste en probar los conductores con una pila de 1,5 V tamaño AA de la forma siguiente:

Sujete un conductor contra un polo de la pila y toque con el otro conductor el otro polo. Si tiene en su mano un conductor de altavoz oír un sonido de rascado procedente de un altavoz.

Si no, siga probando diferentes combinaciones de conductores hasta que encuentre todos los conductores de altavoces. Cuando ponga las etiquetas, incluya también la ubicación de los altavoces para cada uno de ellos.

Motor de antena

Si su vehículo está equipado con una antena automática, identifique el conductor de la antena del vehículo conectando un conductor del probador de bombilla al conductor de la batería del vehículo y tocando uno a uno los cables expuestos restantes procedentes de la clavija de conexión de radio cortada. Cuando toque el cable correcto oír que se activa el motor de la antena.

Antena

El conductor de la antena es un cable grueso y negro con una clavija metálica en su extremo.

❑ Conexión de todos los conductores

Ahora que ha identificado todos los cables del vehículo estará listo para conectarlos a los cables de la unidad estéreo. El diagrama del cableado (página 166) muestra las conexiones apropiadas y los códigos de colores de los conductores.

Le recomendamos encarecidamente probar la unidad antes de realizar la instalación final.

Podrá poner la unidad en el suelo y hacer conexiones temporales para probar la unidad. Utilice cinta para usos eléctricos para cubrir los cables expuestos.

Importante:

- Conecte el conductor de alimentación rojo en último lugar, después de haber hecho todas las conexiones y haberlas aislado.

Masa

Conecte el conductor de masa negro del conector de alimentación al chasis metálico del vehículo.

Guía de instalación (continuación)

Altavoces

Conecte los cables de los altavoces. Consulte el diagrama del cableado (página 166) para conocer las conexiones apropiadas. Siga el diagrama cuidadosamente para evitar estropear los altavoces y la unidad estéreo.

Los altavoces utilizados deberán ser capaces de conducir más de 50 W de potencia. Si utiliza un amplificador de audio opcional, los altavoces deberán ser capaces de conducir la potencia de salida máxima del amplificador. Los altavoces con valores de entrada inferiores podrán estropearse. La impedancia de los altavoces deberá ser de 4-8 Ω , que típicamente estará marcada en la mayoría de los altavoces. Los altavoces con impedancia inferior o superior afectarán a la salida y podrán causar daños en los altavoces y en la unidad estéreo.

Antena automática

Conecte el conductor de la antena automática del vehículo al conductor azul oscuro de control del relé de la antena automática.

(No confunda el cable de antena con el cable con franja azul/blanco de un amplificador de potencia.)

Batería

Conecte el conductor de batería amarillo al cable de radio correcto o al puerto de fusible de la batería ubicado en el bloque de fusibles.

Antena

Conecte la antena enchufando el conductor de antena al receptáculo de la antena.

Equipo

Conecte cualquier equipo opcional, tal como un amplificador, según las instrucciones suministradas con el equipo. Mantenga una separación de unos 12" (30 cm) entre los cables de los altavoces y el amplificador, y entre la antena y el cable de extensión de la antena. Lea las instrucciones de funcionamiento e instalación de cualquier equipo que conecte a esta unidad.

Alimentación

Conecte el conductor de alimentación rojo al cable de radio correcto del vehículo o al puerto de fusible apropiado en el bloque de fusibles.

Si la unidad estéreo funciona correctamente con todas estas conexiones hechas, desconecte los cables y realice la instalación final.

Instalación final

Conexiones de los conductores

Conecte todos los cables asegurándose de que cada conexión esté aislada y segura. Una todos los cables flojos y apriételos con cinta para que no se caigan posteriormente. Inserte ahora la unidad estéreo en el collar de montaje.

Enhorabuena! Después de hacer unas pocas comprobaciones finales, usted estará listo para disfrutar de su nuevo sistema estéreo para automóvil.

Comprobaciones finales

1. Asegúrese de que todos los cables estén conectados y aislados correctamente.
2. Asegúrese de que la unidad estéreo esté firmemente sujeta en el collar de montaje.
3. Conecte el encendido para comprobar que la unidad funcione correctamente.

Si tiene dificultades, consulte a su instalador profesional autorizado más cercano para solicitarle ayuda.

Preparación

- Le recomendamos encarecidamente que se ponga guantes al realizar el trabajo de instalación para no lesionarse.
- Cuando doble las lengüetas de montaje del collar de montaje con un destornillador, tenga cuidado de no lesionarse las manos ni los dedos.
- Desconecte el cable del terminal de batería negativo \ominus (consulte la precaución de más abajo).
- El aparato deberá instalarse en una posición horizontal con el extremo delantero formando un ángulo adecuado, pero con no más de 30°.

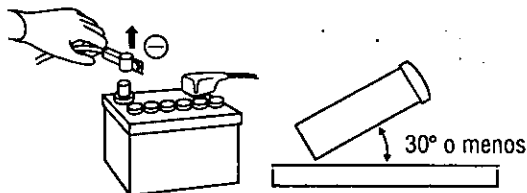

Precaución:

- No desconecte los terminales de la batería de un automóvil con computadora de viajes o de navegación porque todos los ajustes del usuario almacenados en la memoria se perderán. Cuando instale el aparato tenga cuidado de impedir los cortocircuitos.

Instalación en el tablero de instrumentos

Apertura de instalación

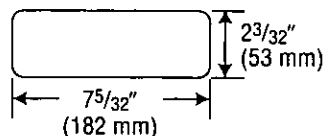

Este aparato puede instalarse en cualquier tablero de instrumentos que tenga una apertura similar a la mostrada en la imagen. El tablero de instrumentos deberá tener un grosor de entre 3/16" (4,75 mm) y 7/32" (5,56 mm) para poder aguantar el aparato.

❑ Procedimientos de instalación

Complete primero las conexiones eléctricas y luego compruebe si están bien hechas. (página 166)

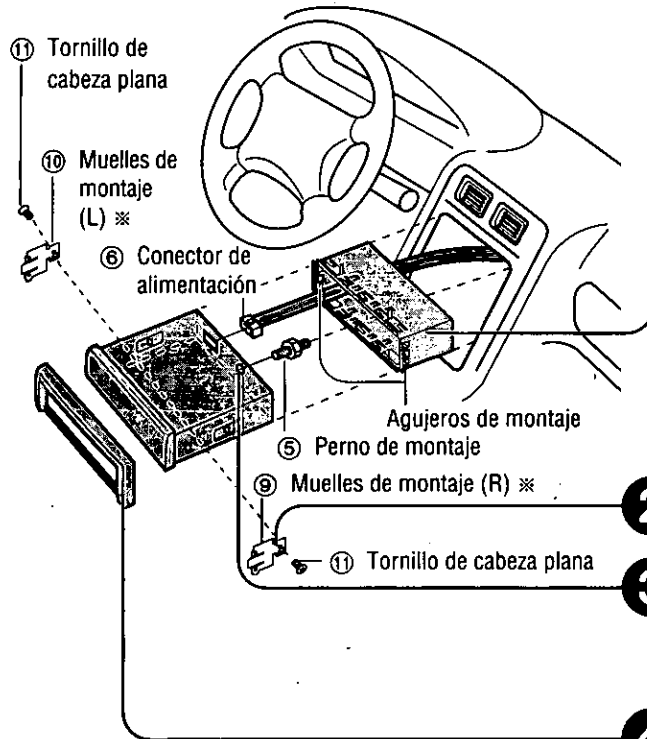

El collar de montaje ① incluido ha sido diseñado específicamente para esta unidad. No lo utilice para instalar en ningún otro modelo.

1 Inserte el collar de montaje ① en el salpicadero, y doble las lengüetas de montaje hacia fuera con un destornillador.

Las lengüetas que hay que doblar varían según el vehículo. Para que la unidad quede instalada de forma segura, doble por completo varias de las lengüetas, para que no se produzcan vibraciones.

Ejemplo:

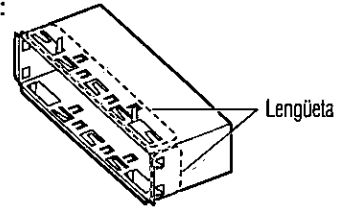

2 Conecte los resortes de montaje ⑨, ⑩ a la unidad.

3 Asegure la parte trasera del aparato. Después de fijar el perno de montaje ⑤ y el conector de alimentación ⑥, fije la parte trasera del aparato en la carrocería del automóvil siguiendo el método (a) o (b) mostrado más abajo.

4 Inserte la placa de adorno ⑧.

5 Después de realizar la instalación, vuelva a conectar el terminal de batería negativo ⊖.

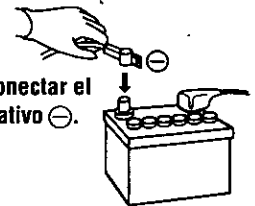

Inserte firmemente los muelles de montaje (※) en los agujeros de montaje del collar de montaje ①.

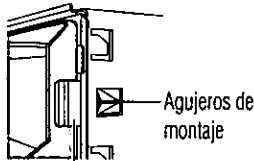

Muelles de montaje

(a) Utilizando la tira de soporte trasero

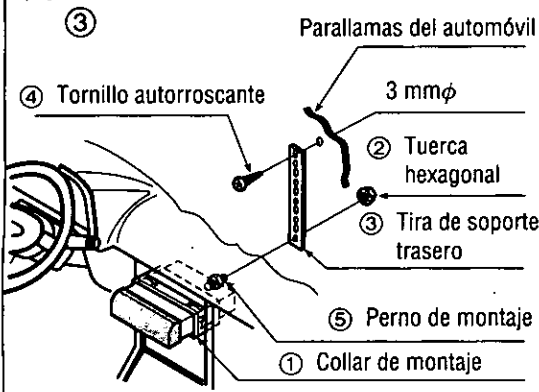

(b) Utilizando cojín de goma (opcional)

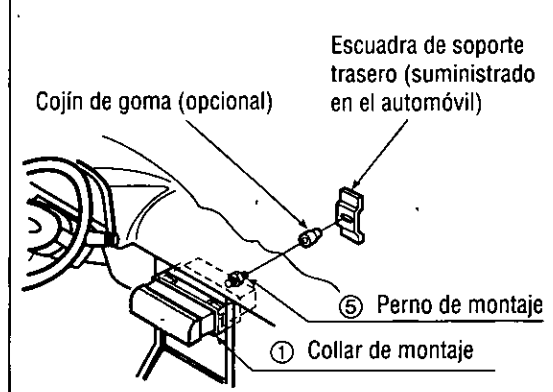

Guía de instalación (continuación)

Para extraer el aparato

Desconecte la alimentación del aparato.

1 Extraiga la placa frontal removible.

1 Presione [▲] (desenganche). Se soltará la carátula frontal desmontable.



[▲] (desenganche)

2 Tire del lateral derecho de la unidad.

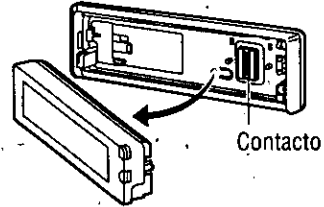

2 Extraiga la placa de adorno ⑧ con un destornillador:

• Retire primero un lateral y luego el otro.

1 Coloque el destornillador en el agujero de la placa de adorno.

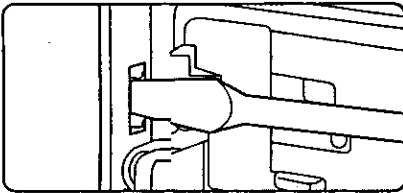

2 Inserte el destornillador hasta que se escuche un "clic".

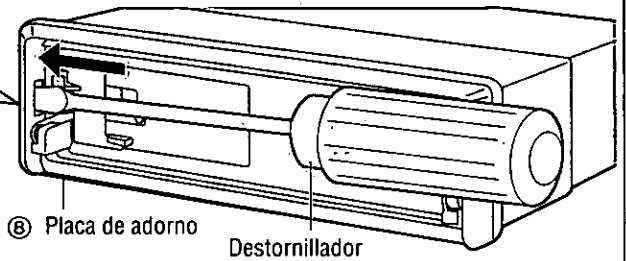

3 Retire la unidad con la placa de anulación de cierre ⑫.

1 Inserte las placas de anulación de cierre ⑫ en las ranuras cuadradas a ambos lados de la unidad principal hasta que se escuche un "clic".

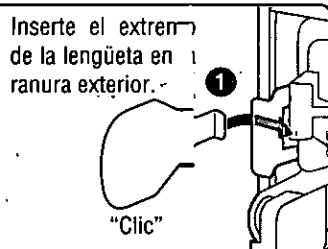

2 Tire de la unidad hacia afuera a la vez que sigue presionando las placas hacia adentro.

⑫ Placa de anulación de cierre

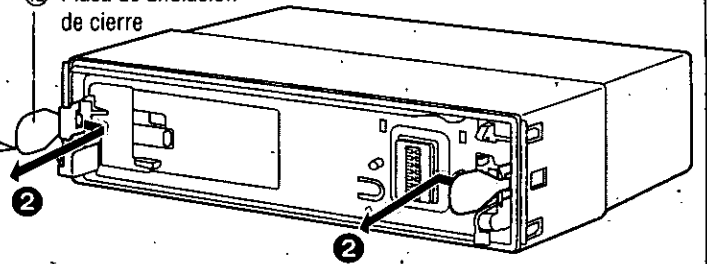

4 Extraiga el aparato tirando del mismo con ambas manos.

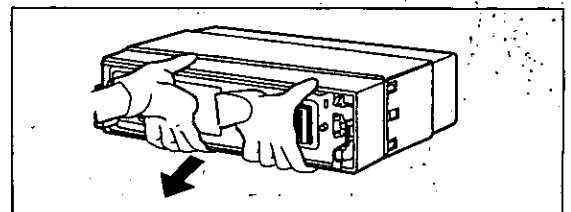

Sistema antirrobo

Este aparato está provisto de una placa frontal removible. Al extraer esta placa frontal, la radio queda totalmente inoperable. Parpadea el indicador de seguridad.

Coloque la placa frontal removible en la caja

- 1 Desconecte la alimentación del aparato.
- 2 Extraiga la placa frontal removible. (página 164)
- 3 Apriete con suavidad el botón del estuche para abrirlo. Coloque la placa frontal en el estuche y llévese el estuche con usted al salir del vehículo.

Nota:

- Asegúrese de guardar el panel frontal en el estuche de la carátula frontal desmontable (incluido) cuando haya sido desenganchado de la unidad principal.
- Tenga cuidado para no dejar caer el panel frontal cuando haya sido desenganchado de la unidad principal. Tenga cuidado también para no golpear la superficie superior del panel táctil con ningún objeto. Si lo hace, puede romper el cristal de la superficie superior del panel táctil.

Instale la placa frontal removible

- 1 Deslice en su sitio el lateral izquierdo de la carátula frontal desmontable.
- 2 Presione el extremo derecho de la carátula frontal desmontable hasta que se escuche un "clic".

Indicador de seguridad

El indicador de seguridad parpadea cuando se extrae la placa frontal removible de la unidad.

Esta función se activa cuando la función de seguridad está activada. (página 150)

Alarma de extracción del panel

Esta alarma suena para que no se olvide de retirar el panel cuando salga de su automóvil.

Esta función se activa cuando la función de seguridad está activada. (página 150)

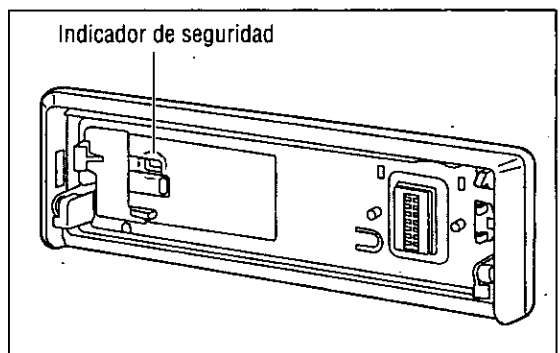
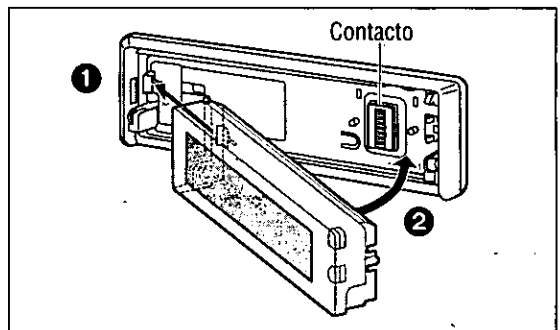
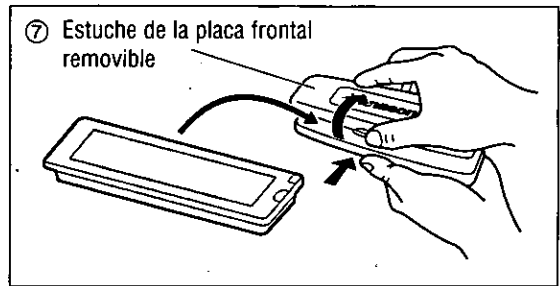

Precaución:

- Esta placa frontal no es impermeable. No la exponga al agua ni a humedad excesiva.
- No extraiga la placa frontal mientras conduzca el vehículo.
- No ponga la placa frontal sobre el tablero de instrumentos ni en lugares cercanos en los que la temperatura sube en gran medida.
- No toque los contactos de la placa frontal removible ni de la unidad principal, porque podría ocasionar mal contacto eléctrico.
- Si se adhiere suciedad u otras materiales extrañas en los contactos, límpielos con un paño limpio y seco.
- Para evitar estropear el panel delantero, no lo empuje hacia abajo ni coloque objetos en él mientras está abierto.

Conexiones eléctricas

Precaución:

- Este producto ha sido diseñado para funcionar con una batería de 12 V CC con masa negativa.
- Para prevenir daños a la unidad asegúrese de seguir el diagrama del cableado de esta página.
- Quite aproximadamente 1/4" (5 mm) de la extremidad del revestimiento de los conductores antes de hacer las conexiones.
- No inserte el conector de alimentación en el aparato hasta que haya terminado el tendido eléctrico.
- Asegúrese de aislar cualquier cable expuesto a un posible cortacircuito del chasis del automóvil. Sujete todos los cables y mantenga los terminales de los cables libres de roces con cualquier parte metálica.
- Recuerde si su automóvil tiene una computadora de conducción o una computadora de navegación, los datos de su memoria pueden quedar borrados cuando se desconectan los terminales de la batería.

Diagrama del cableado

ESPAÑOL

43

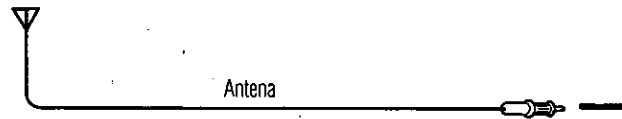

Cable de alimentación de control de amplificador externo
(máx. 500 mA)

Este cable es para la conexión al amplificador de potencia.

Nota:

Este cable sirve para el control de potencia cuando se ha conectado un amplificador de potencia externo. La alimentación eléctrica de un amplificador de potencia se activa al activarse la alimentación de esta unidad.



Cable de control del cambiador de CD

Nota:

Aísle este cable con cinta de vinilo cuando esté desconectado.

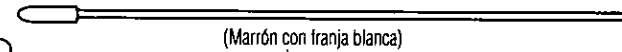

Cable de control de antena

(a la antena de motor) (máx. 500 mA)

Este cable no se debe utilizar con una antena eléctrica activada por interruptor.

Nota:

La antena eléctrica se extiende automáticamente cuando está seleccionado el modo de radio AM/FM.

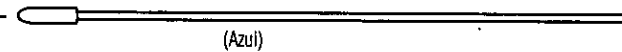

Cable de alimentación de accesorios

A la alimentación de accesorios, +12 V CC.

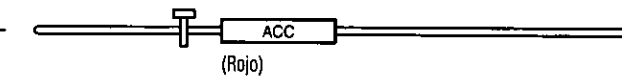

Cables de batería

A la batería del automóvil, +12 V CC.

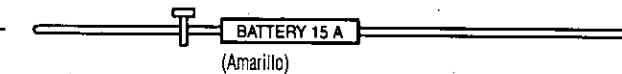

Cable de masa

A una parte metálica limpia y desnuda del chasis del automóvil.

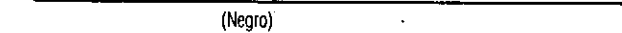

Accesorio utilizado para el cableado

N.º	Item	Cantidad
⑥	Conector de alimentación	1

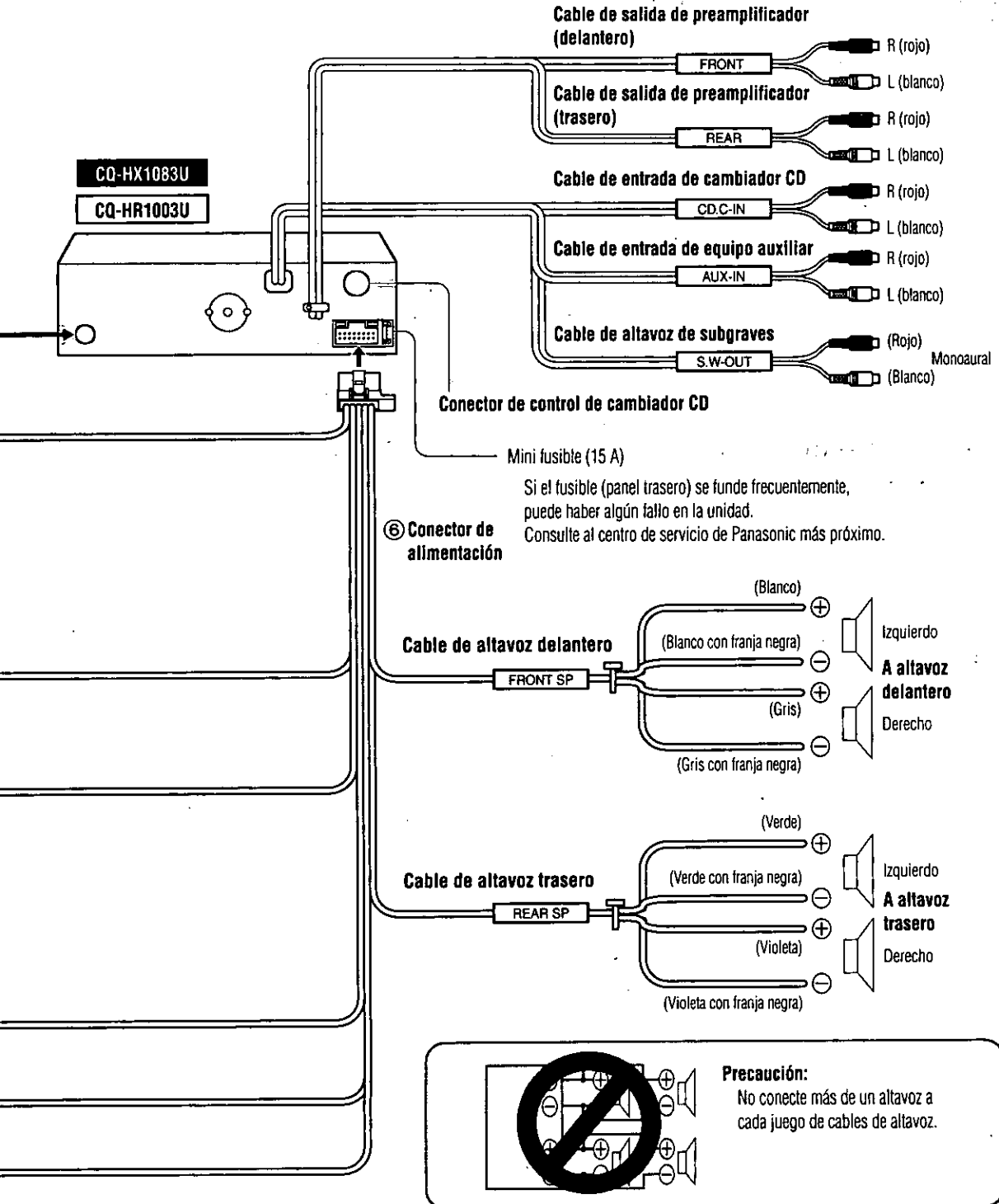

Conexiones eléctricas (continuación)

Mejora del sistema 1

Combinación de ejemplo

- Cambiador CD (CX-DP88U, opcional)
- Amplificador de potencia estéreo (opcional)

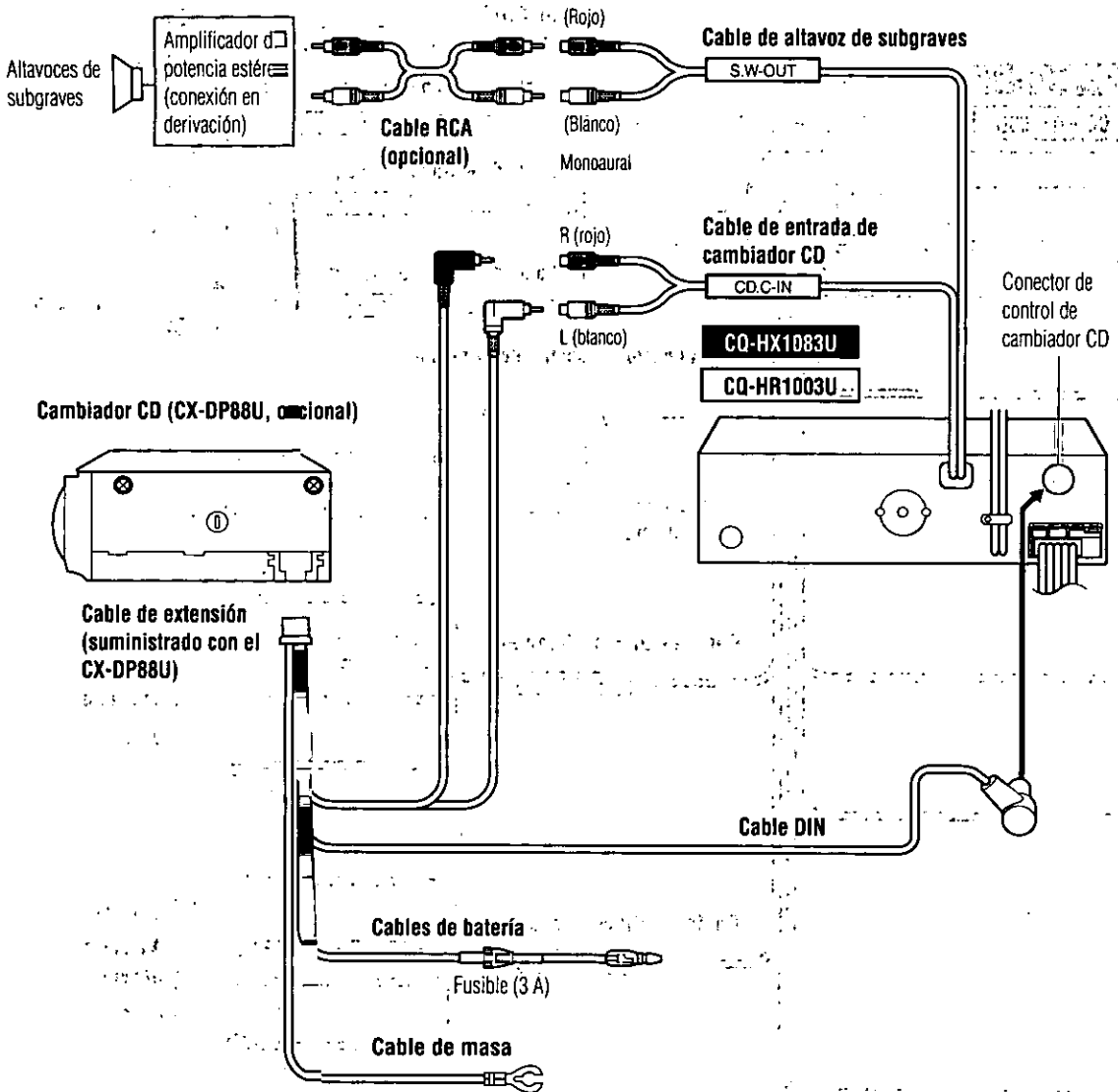

Nota:

- Para el cableado, lea cuidadosamente las instrucciones de funcionamiento para los aparatos conectados.
- Para obtener más detalles acerca de las conexiones del receptor Sirius, consulte la guía de manejo de Sirius que viene por separado.

Mejora del sistema 2

Combinación de ejemplo

- Cambiador CD (CX-DP88U, opcional)
- Unidad de control de cambiador doble (CA-CD55, opcional)

CQ-HX1083U
CQ-HR1003U

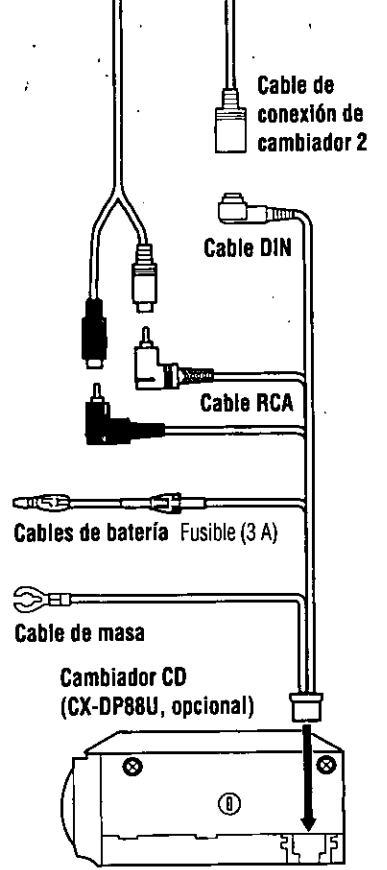
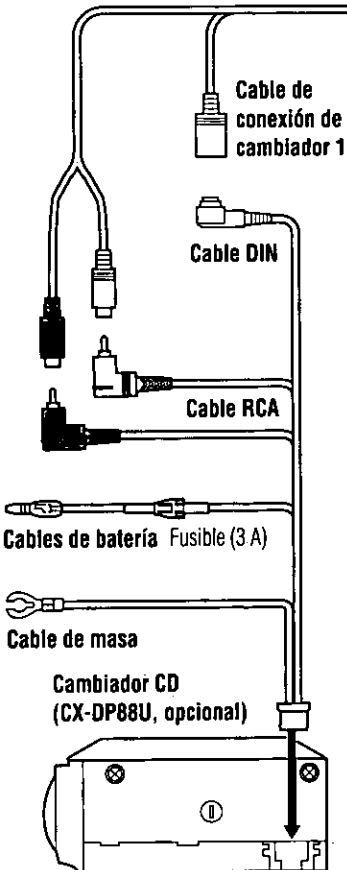
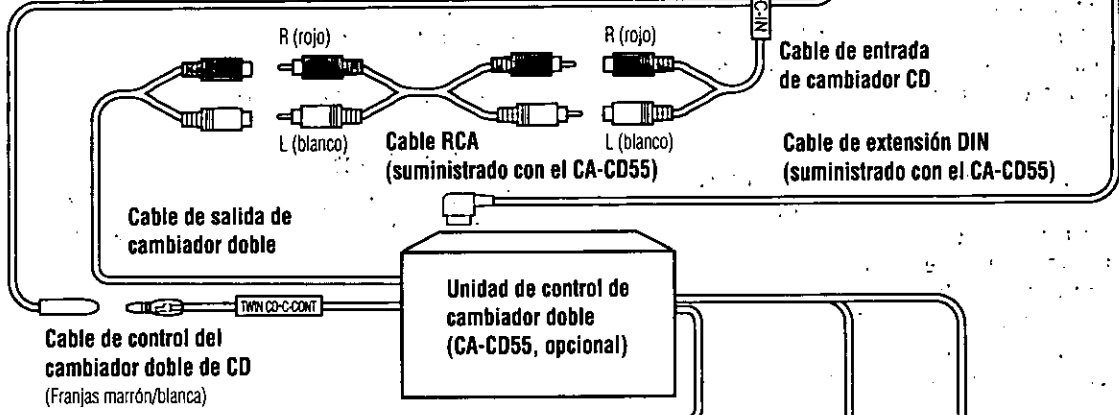
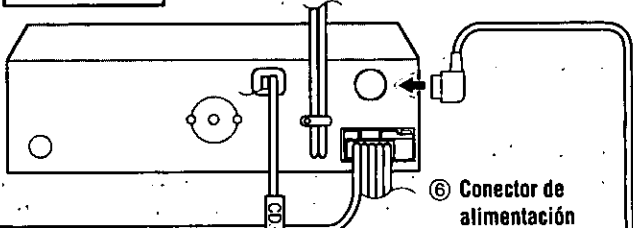

ESPAÑOL
46

Especificaciones

☐ Generalidades

Alimentación:	12 V CC (10,8 V–16 V), tensión de prueba 14,4 V, tierra negativa
Consumo de corriente:	Menos de 2,2 A (modo de reproducción CD; 0,5 W×4 canales)
Salida máxima de potencia:	50 W×4 canales a 1 kHz, control de volumen al máximo
Acción del tono:	
Graves:	±12 dB a 120 Hz
Agudos:	±12 dB a 10 kHz
Impedancia de altavoz apropiada:	4–8 Ω
Tensión de salida del preamplificador:	5,0 V (modo de reproducción CD; 1 kHz, 0 dB)
Tensión de salida del altavoz de subgraves:	5,0 V
Impedancia de salida del preamplificador:	60 Ω
Impedancia de salida del altavoz de subgraves:	60 Ω
Dimensiones (An×Al×Pr):	7"×1 ¹⁵ / ₁₆ "×6 ¹ / ₈ " (178×50×155 mm)
Peso:	3 lbs. 12 oz (1,7 kg)

☐ Radio FM estéreo

Gama de frecuencias:	87,9 MHz–107,9 MHz
Sensibilidad útil:	10,2 dBf. (0,9 μV, 75 Ω)
Umbral de silenciamiento a 50 dB:	15,2 dBf. (1,6 μV, 75 Ω)
Respuesta de frecuencia:	30 Hz–15 kHz (±3 dB)
Selectividad de canal alternativo:	75 dB
Separación estéreo:	35 dB (1 kHz)
Relación de respuesta de imagen:	75 dB
Relación de respuesta de IF:	100 dB
Relación señal/ruido:	62 dB

☐ Radio AM

Gama de frecuencias:	530 kHz–1 710 kHz
Sensibilidad usable:	27 dB/μV (11 μV, S/N 20 dB)

❑ Reproductor de CD

Frecuencia de muestreo:	Supermuestreo de 8 veces
Sistema de corrección de error:	Algoritmos de super decodificación Panasonic
Tipo captor:	3 hace
Fuente de luz:	Láser semiconductor
Longitud de onda:	780 nm
Respuesta de frecuencia:	20 Hz–20 kHz (± 1 dB)
Relación señal/ruido:	95 dB
Distorsión armónica total:	0,02 % (1 kHz)
Lloro y tremalación:	Por debajo del límite medible

CQ-HX1083U

MP3

Velocidad de transmisión:	
MPEG 1 audio layer 3:	32 k–320 kbps
MPEG 2 audio layer 3:	8 k–160 kbps
Frecuencia de muestreo:	16 kHz–48 kHz

WMA

Velocidad de transmisión:	64 k–192 kbps
Frecuencia de muestreo:	32 kHz–48 kHz

Nota:

- Las especificaciones y el diseño están sujetos a cambios sin previo aviso con el propósito de introducir mejoras.

**Panasonic Consumer Electronics
Company, Division of Matsushita
Electric Corporation of America**
One Panasonic Way, Secaucus,
New Jersey 07094
<http://www.panasonic.com>

**Panasonic Sales Company.
Division of Matsushita Electric of
Puerto Rico, Inc. ("PSC")**
Ave. 65 de Infanteria, Km. 9.5
San Gabriel Industrial Park,
Carolina, Puerto Rico 00985
<http://www.panasonic.com>

Panasonic Canada Inc.
5770 Ambler Drive,
Mississauga, Ontario
L4W 2T3
<http://www.panasonic.ca>

YEFM283954 FD1202-0 Printed in China
Imprimé en Chine
Impreso en China

Free Manuals Download Website

<http://myh66.com>

<http://usermanuals.us>

<http://www.somanuals.com>

<http://www.4manuals.cc>

<http://www.manual-lib.com>

<http://www.404manual.com>

<http://www.luxmanual.com>

<http://aubethermostatmanual.com>

Golf course search by state

<http://golfingnear.com>

Email search by domain

<http://emailbydomain.com>

Auto manuals search

<http://auto.somanuals.com>

TV manuals search

<http://tv.somanuals.com>