

Panasonic®

Removable Full Front High-Power CD/MD Player/Receiver with Changer Control
Lecteur CD/MD à haute puissance avec façade amovible/Poste récepteur avec commande de changeur

CQ-MRX777EUC

Operating Instructions Manuel d'utilisation



Please read these instructions completely before operating this unit.
Il est recommandé de lire attentivement ce manuel avant d'utiliser l'appareil.

Panasonic welcomes you to our ever growing family of electronic product owners. We know that this product will bring you many hours of enjoyment. Our reputation is built on precise electronic and mechanical engineering, manufactured with carefully selected components and assembled by people who take pride in their work. Once you discover the quality, reliability, and value we have built into this product, you too will be proud to be a member of our family.

☐ Use This Equipment Safely

When Driving

Keep the volume level low enough to be aware of road and traffic conditions.

When Car Washing

Do not expose the equipment, including the speakers and tapes, to water or excessive moisture. This could cause electrical shorts, fire, or other damage.

When Parked

Parking in direct sunlight can produce very high temperatures inside your vehicle. Give the interior a chance to cool down before switching the unit on.

Use the Proper Power Supply

This equipment is designed to operate off a 12 V, negative ground battery system (the normal system in a North American car.)

Protect the Disc Mechanism

Do not insert coins or any small objects. Keep screwdrivers and other metallic objects away from the disc mechanism and disc.

Use Authorized Servicenters

Do not attempt to disassemble or adjust this precision equipment. Please refer to the Servicenter list included with this product for service assistance.

Installation















Unit should be installed in a horizontal position with the front end up at a convenient angle, but not more than 30°.

Find the model number and serial number on either the back or bottom of the unit. Please record them in the space below and retain this booklet as a permanent record of your purchase to aid in identification in case of theft.

MODEL NUMBER **CQ-MRX777EUC** SERIAL NUMBER _____















DATE PURCHASED _____ FROM _____

<WRONG >

Certification Label	Identification Label					
<p>Product complies with DHHS Rules 21 CFR, Subchapter J in effect as of date of manufacture. Matsushita Communication Industrial Co., Ltd. Yokohama, Japan</p> <p>MANUFACTURED</p> <p>[]</p>	<p>Panasonic</p> <p>Model No. CQ-MRX777EUC N° De Modèle</p> <p>[]</p> <table border="1"><tr><td></td><td></td><td></td><td></td><td></td></tr></table> <p>Matsushita Communication Industrial Co., Ltd. Yokohama Japan Made in Japan</p>					
						







<RIGHT >

Certification Label	Identification Label					
<p>Product complies with DHHS Rules 21 CFR, Subchapter J in effect as of date of manufacture. Matsushita Communication Industrial Co., Ltd. Yokohama, Japan</p> <p>MANUFACTURED</p> <p>[]</p>	<p>Panasonic</p> <p>Model No. CQ-MRX777EUC N° De Modèle</p> <p>[]</p> <table border="1"><tr><td></td><td></td><td></td><td></td><td></td></tr></table> <p>Manufactured by Matsushita Communication Industrial Co., Ltd. Yokohama Japan Made in Japan</p> <p>[]</p> <p>Serial No. N° De Série</p> <p>[]</p> <p>This device complies with Part 15 of the FCC Rules. Operation is subject to the condition that this device does not cause harmful interference.</p>					
						

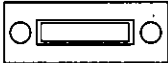
Part 15 of the FCC Rules
This unit has been manufactured under the part 15 of the FCC Rules. Do not attempt to make any changes or modifications to this unit.

Contents

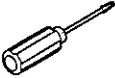
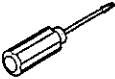
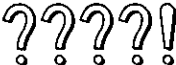
Use This Equipment Safely	Page 2	
Laser Products	6	
<hr/>		
<input type="checkbox"/> Name of Controls	7	
<hr/>		
<input type="checkbox"/> Operation: General	9	
<hr/>		
<input type="checkbox"/> Radio Basics	12	
Manual and automatic tuning, band selection, preset stations, and Auto preset memory		
<hr/>		
<input type="checkbox"/> Compact Disc Player Basics	15	
<hr/>		
<input type="checkbox"/> Mini Disc Player Basic	18	
<hr/>		
<input type="checkbox"/> CD Changer Basics	21	
Play, repeat, random and scan, error messages Note: CD changer controls are applicable to units with optional CD changer unit (sold separately).		
<hr/>		
<input type="checkbox"/> Sound Controls	24	
<hr/>		
<input type="checkbox"/> Pre-out (External Output) Setting	33	
<hr/>		
<input type="checkbox"/> Clock Basics	37	
(The clock system is 12-hours)		
<hr/>		
<input type="checkbox"/> Useful Functions	39	
<hr/>		
<input type="checkbox"/> Remote Control Basics	43	
<hr/>		
<input type="checkbox"/> Installation Guide	45	
Step-by-step procedures.		
<hr/>		
<input type="checkbox"/> Electrical Connections	52	
<hr/>		
<input type="checkbox"/> Troubleshooting	54	
Troubleshooting tips, where to get service help		
<hr/>		
<input type="checkbox"/> Special Notes	59	
Notes on Compact Disc and Mini Disc		
<hr/>		
<input type="checkbox"/> Specifications	61	

Panasonic est heureuse de vous compter parmi les utilisateurs de ses appareils électroniques. Nous pouvons vous assurer que cet appareil vous procurera de longues heures d'agrément. Notre réputation est fondée sur une ingénierie électronique et mécanique de haute précision laquelle préside à la fabrication d'appareils ne comportant que des composants de choix assemblés par un personnel soucieux de la bonne réputation acquise par la qualité de son travail. Après avoir découvert la qualité, la valeur et la fiabilité de cet appareil, vous aussi serez fier d'être un client **Panasonic**.

Précautions à prendre

Au volant

Régler le volume à un niveau qui ne risque pas de masquer les bruits ambiants.

Lavage de la voiture

Afin de prévenir tout risque de court-circuit ou d'incendie, ne pas exposer l'équipement, y compris les haut-parleurs et les cassettes, à l'eau ni à une humidité excessive.

Voiture stationnée

L'habitacle d'une voiture immobile exposée au soleil toutes vitres fermées devient rapidement très chaud. Laisser rafraîchir l'intérieur du véhicule avant d'utiliser l'appareil.

Source d'alimentation

Cet appareil est conçu pour fonctionner sur un système d'alimentation avec batterie de 12V avec négatif à la masse (système standard sur les voitures de construction nord-américaine).

Mécanisme du lecteur de disque

Ne pas insérer d'objet dans le logement du disque. Ne pas appocher de tournevis ou tout autre objet métallique du disque et du mécanisme du lecteur de disque.

Réparation

Ne pas tenter de démonter ou d'ajuster l'appareil soi-même. Confier toute réparation à un centre de service agréé.

Installation





L'appareil doit être installé en position horizontale avec son extrémité orienté vers le haut en formant un angle adéquat inférieur à 30°.

Les numéros de modèle et de série se trouvent sur la face dorsale ou inférieure de l'appareil. Les consigner dans le blanc ci-dessous et garder ce livret comme note permanente de l'achat pour permettre l'identification en cas de vol.

NUMERO DE MODELE **CQ-MRX777EUC** NUMERO DE SERIE _____

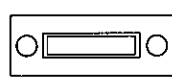
ACHÈTE LE _____ A _____

Table des matières

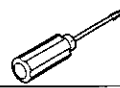
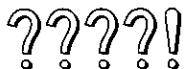
Précautions à prendre	Page 4	
<input type="checkbox"/> Nomenclature	7	
<input type="checkbox"/> Mise sous tension et fonctionnement-Généralités	62	
<input type="checkbox"/> Écoute de la radio	65	
Sélection de mode, syntonisation automatique et manuelle, sélection de la bande, stations programmées, programmation automatique des stations		
<input type="checkbox"/> Lecture du disque	68	
<input type="checkbox"/> Lecture du mini-disque	71	
<input type="checkbox"/> Utilisation du changeur CD	74	
Lecture, lecture en reprise, lecture aléatoire et balayage Remarque: Les commandes du changeur CD ne sont disponibles que lors du raccordement d'un changeur audionumérique, vendu séparément.		
<input type="checkbox"/> Contrôle du rendu sonore	77	
<input type="checkbox"/> Réglage de la sortie préampli (externe)	86	
<input type="checkbox"/> Fonctionnement de l'horloge	90	
(Système horaire de 12 heures)		
<input type="checkbox"/> Fonctions pratiques	92	
<input type="checkbox"/> Fonctionnement de la télécommande	96	
<input type="checkbox"/> Guide d'installation	98	
Marche à suivre et raccordements		
<input type="checkbox"/> Connexions électriques	105	
<input type="checkbox"/> En cas de difficulté	107	
Guide de dépannage, centres de service à contacter		
<input type="checkbox"/> Généralités	112	
Notes sur les CD et MD		
<input type="checkbox"/> Données techniques	114	

☐ Laser Products (This page describes the standard in only United States.)

Caution:

This product utilizes a laser.

Use of controls or adjustments or performance of procedures other than those specified herein may result in hazardous radiation exposure.

Laser products:

Wave Length 780 nm

Laser Power No hazardous radiation is emitted with safety protection.

● Label indications and their locations

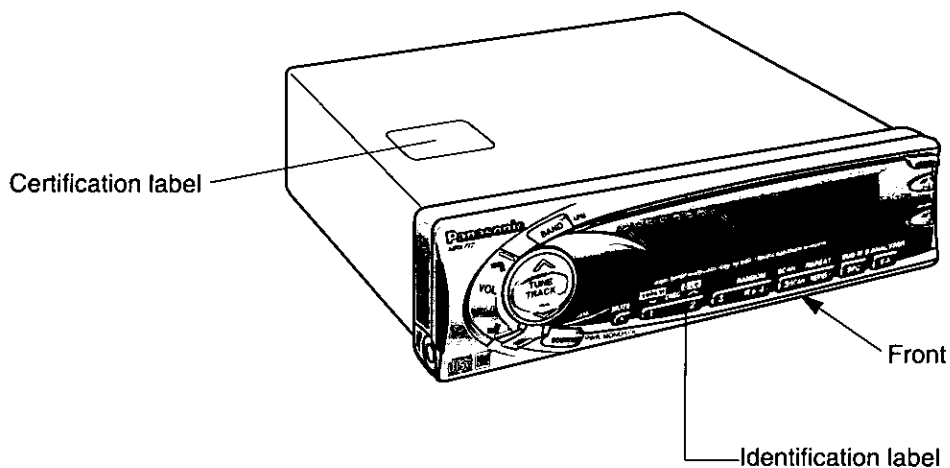

Certification Label

Product complies with DHHS Rules
21 CFR, Subchapter J in effect as of
date of manufacture.
Matsushita Communication Industrial Co., Ltd.
Yokohama, Japan

MANUFACTURED



Identification Label

Panasonic

Model No. **CQ-MRX777EUC**
N° De Modèle

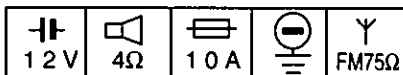
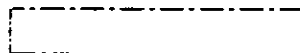

Matsushita Communication Industrial
Co., Ltd.
Yokohama Japan Made in Japan

Name of Controls/Nomenclature

Front Panel (Front)/Panneau avant (Avant)

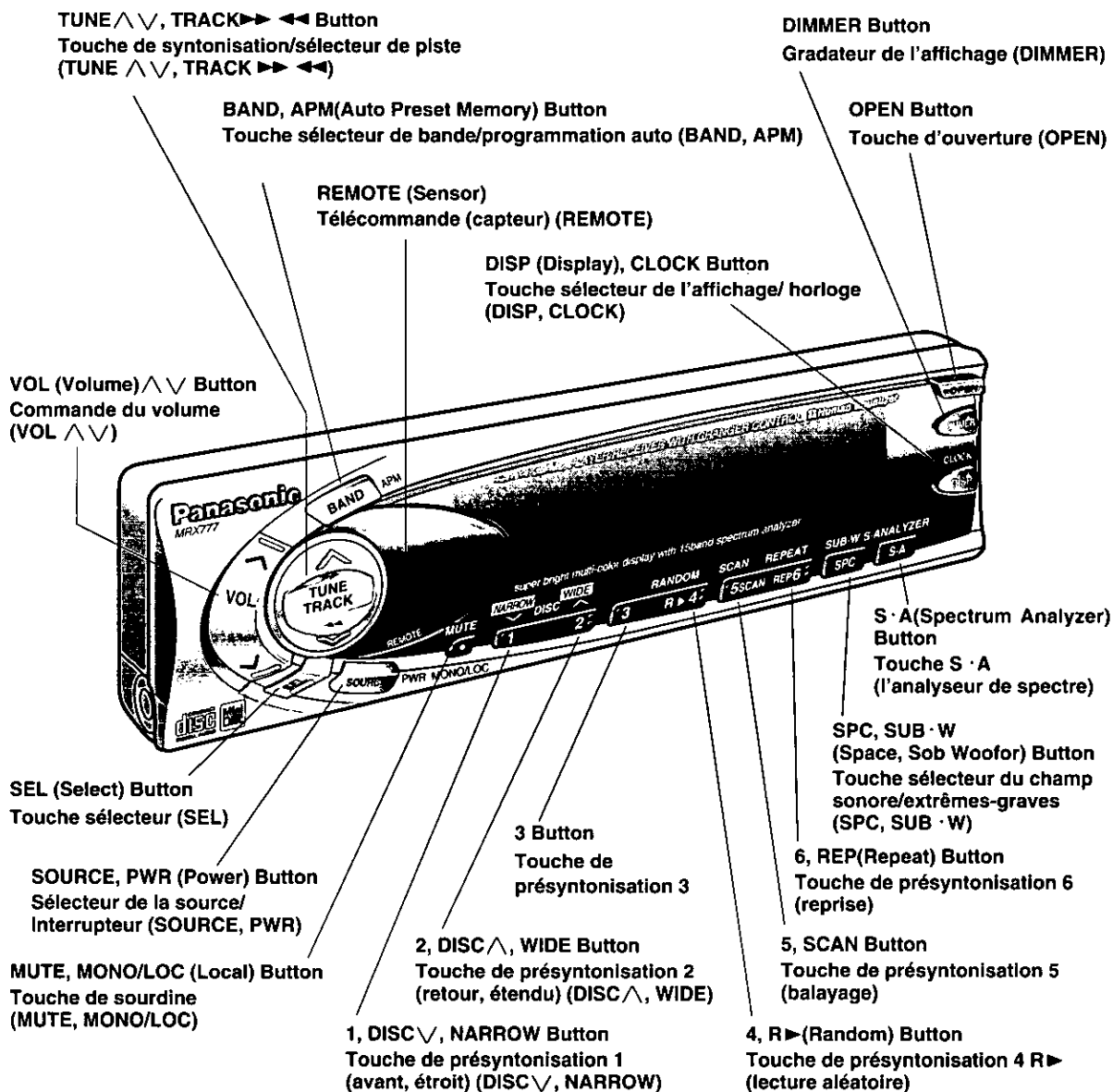

Front Panel (Open)/Panneau avant (ouvert)

E
N
G
L
I
S
H

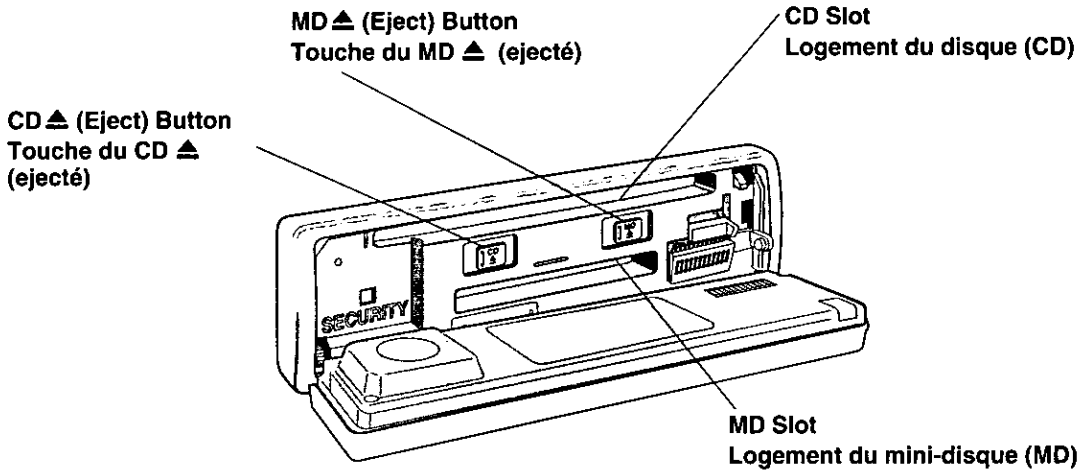

Display/Affichage

Pre-out Setting Display

Affichage des réglages de la sortie préampli

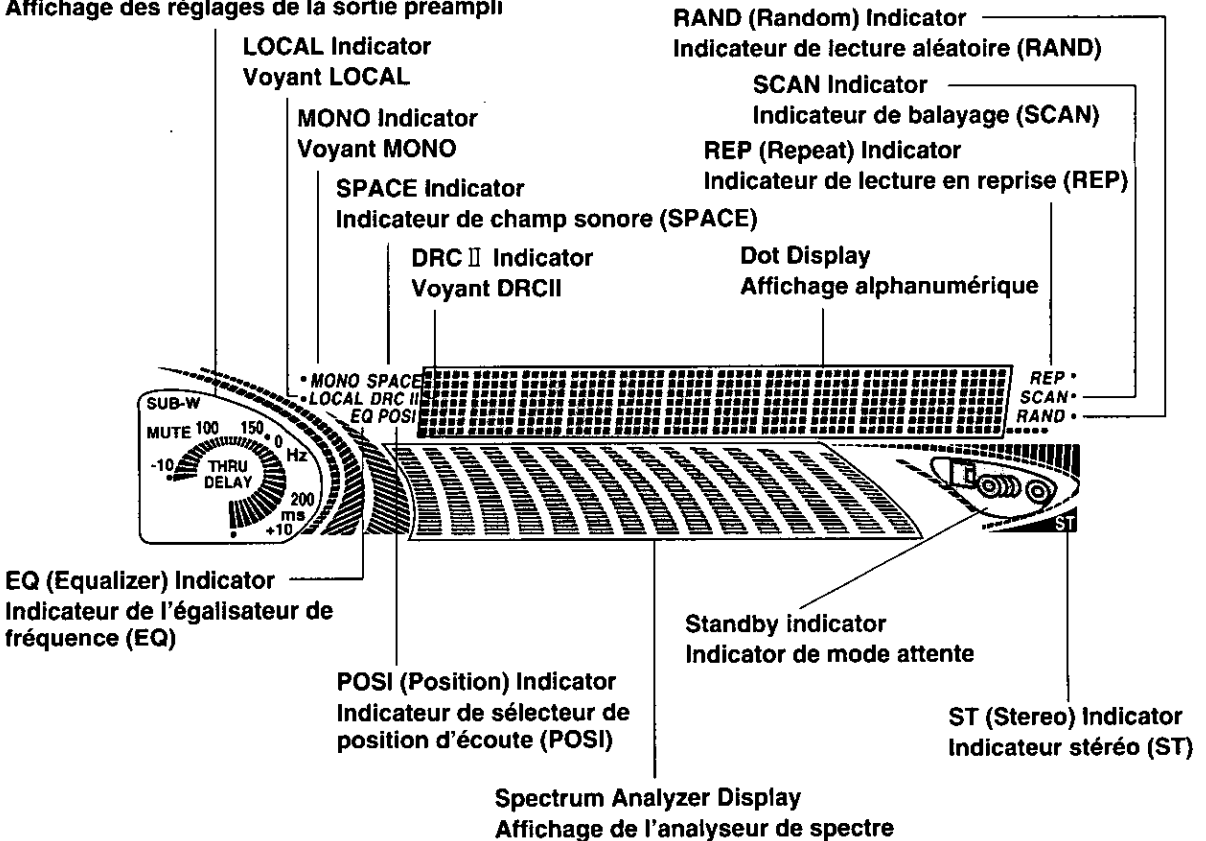

Operation: General

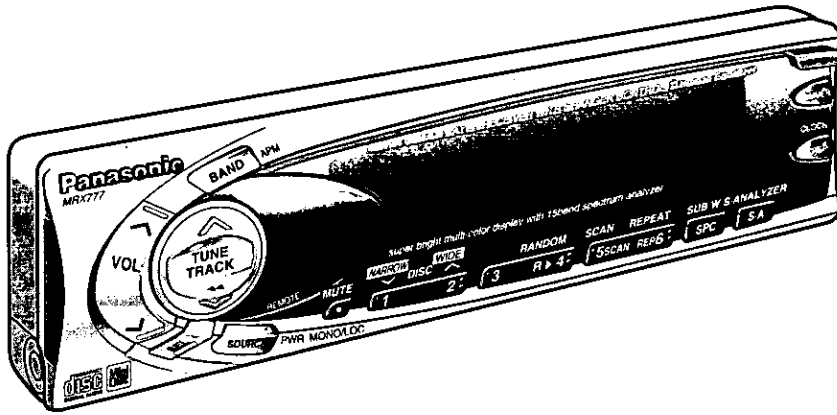

Starting Operation/Power

Turn the key in the ignition until the accessory indicator lights.

Press **SOURCE(PWR)** to switch on the power.

When you are using your unit for the first time, the tuner mode is activated and DEMO mode pattern is displayed.

- ※ Press **AM/FM**, **CD**, **MD**, **CH·C** when using a remote control. (Before pressing **CD** or **MD**, make sure that a disc is inside, and before pressing **CH·C**, make sure that a CD changer is connected correctly, and that the magazine is in the changer.)

Note:

The display may remain unchanged when the above button is pressed. In such a case, press **S·A** to cancel the demonstration mode. (See page 39.)

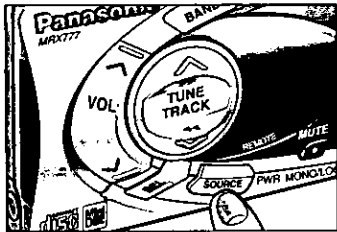

Power Off

Press and hold **SOURCE(PWR)** for more than 1 second to switch off the power.

- ※ Press **OFF** when using a remote control.

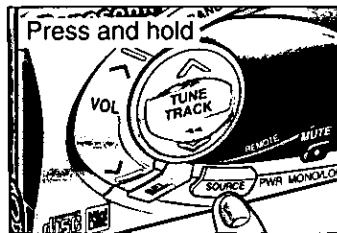

Switching Operation Mode

Press **SOURCE** to change the operation mode as follows.



- ※ Press **AM/FM**, **CD**, **MD**, **CH·C**, **AUX IN** when using a remote control.

Note:

If no disc is inside, if the changer is not connected, or if the magazine is not in the changer, the source in question will not be selected.

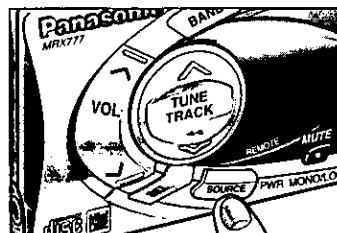

Operation: General (Continued)

ENGLISH

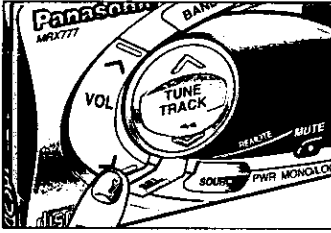

Volume

Press **VOL** \wedge or **VOL** \vee to increase or decrease the volume.

0 to 40



Note:

An adjusted volume is saved in the memory for each sound source so that the volume changes from one sound source to another. (Intelligent volume function)

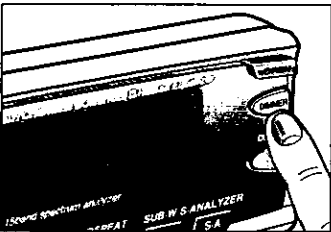

Dimmer

Display brightness with the side-marker lamps on or off can be set.

(Default: DIMMER MID ... When side-maker lamp on
DIMMER HIGH ... When side-maker lamp off)

Press **DIMMER** to change to the dimmer level as follows.

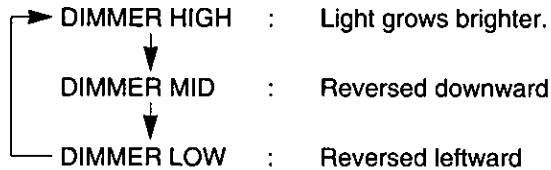

※ Press **DIMMER** when using a remote control.

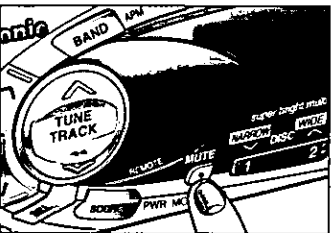

Mute

Sound can be temporarily muted.

Press **MUTE** to switch the mute on or off.

MUTE OFF : Regular volume



MUTE ON : Mute (No sound)

The mute indicator blinks while the mute is on.

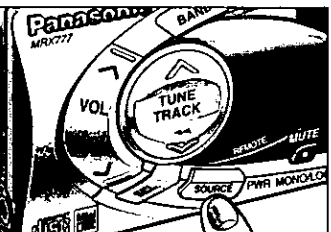

Listening to External Device (AUX)

An external device should be connected to the AUX input on the back. Use the controls on the external device for its operation. For details, refer to the manual for that device.

Press **SOURCE** to change to AUX mode.

※ Press and hold **CD (AUX IN)** for more than 2 seconds when using a remote control.

Open/Close the Front Panel

① Open the front panel

Press **OPEN** on the front panel.

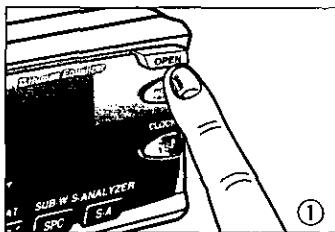

② Close the front panel

Push the front panel up by hand to return it to regular position.

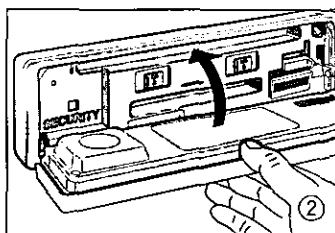

Caution:

- When the front panel is opened, do not force it down and do not put anything on it because these may result in damage to the unit.
- Do not adjust the front panel angle, or open/close the front panel, if a CD or MD has not been completely inserted into, or removed from the CD or MD slot.
- Do not insert an MD into the CD slot to prevent any trouble.

Note:

No operation can be performed, except for CD or MD eject, when the front panel is open.

Radio Basics

ENGLISH

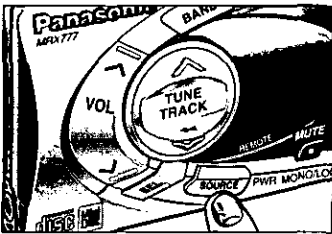
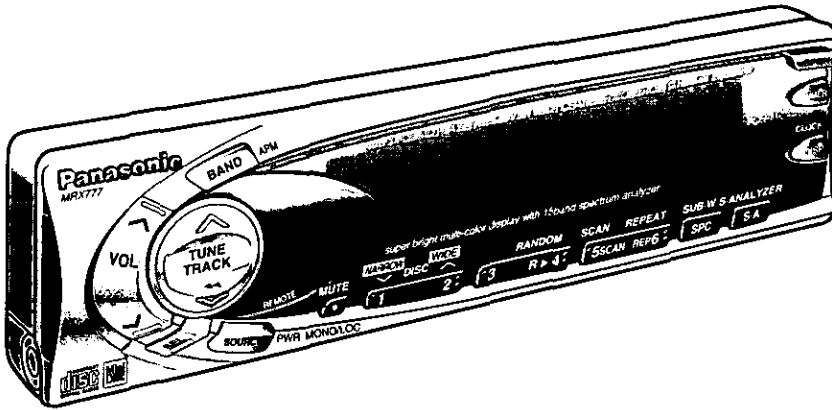

Tuner Mode

Press **SOURCE** to change to TUNER mode.



※ Press **AM/FM** when using a remote control.

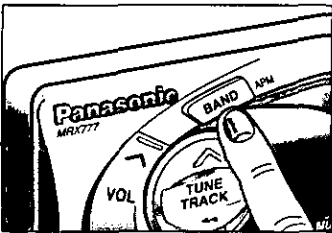

Band

Press **BAND** to change the bands as follows.

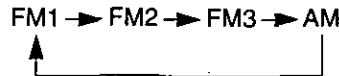

※ Press **AM/FM** when using a remote control.

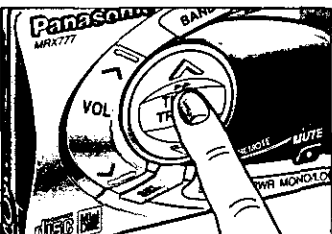

Manual Tuning

Press **TUNE**▲ or **TUNE**▼ to move to a higher or lower frequency. ST indicator lights when FM stereo broadcast is received.

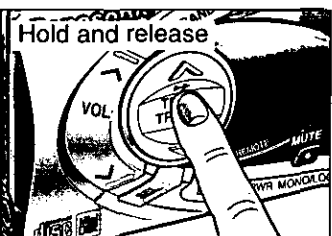

Seek Tuning

Press and hold **TUNE**▲ or **TUNE**▼ for more than 0.5 second, then release. The radio automatically stops at the next station. ST indicator lights when FM stereo broadcast is received.

Station Preset

FM1, FM2, FM3 and AM can save maximum 6 stations each in their preset station memories.

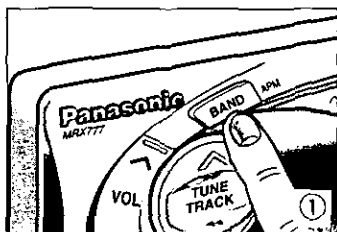

Manual Station Preset

① Press **BAND** to select a desired band.

※ Press **AM/FM** when using a remote control.

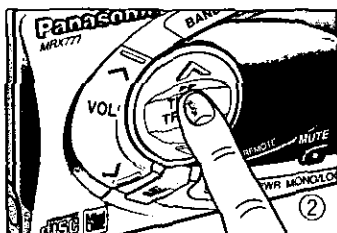

② Use manual or seek tuning to find a station that you would like to save into the memory.

③ Press and hold one of the preset buttons 1 to 6 until the display blinks. Repeat the process to set other stations for the FM1 to AM bands.

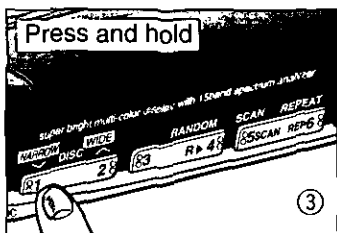

Preset number _____

Note:

You can change the memory setting by repeating the above procedure.

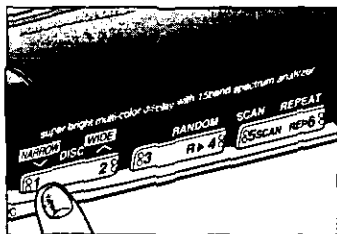

Tuning in a Preset Station

Press any of the buttons 1 to 6 to tune in the preset station.



Auto Station Preset

Select a band, press and hold **BAND(APM)** for more than 2 seconds. (APM: Auto Preset Memory)

※ Press **AM/FM** for more than 2 seconds when using a remote control.

- The 6 strongest available stations will be automatically set in memory on preset buttons 1 to 6.
- Once set, the preset stations are sequentially scanned for 5 seconds each.
- Press the appropriate preset button for the station you would like to listen to.

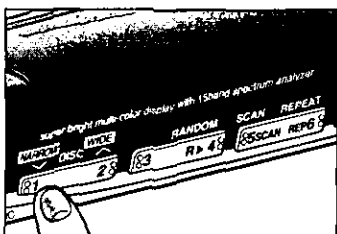

Caution:

For safety reasons, do not attempt to program while driving.

Radio Basics (Continued)

ENGLISH

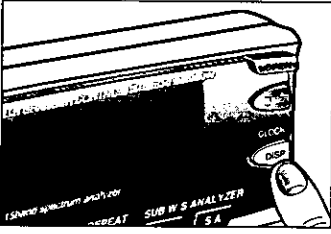

Switching Display

Press **DISP** to change the display as follows.

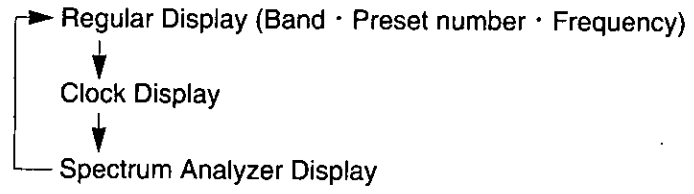

MONO/LOCAL Selection

- Much interference is reduced during a weak FM stereo broadcasts when **MONO** is on. (Only for FM mode)
- Searching stops automatically at a strong signal only when **LOCAL** is on.

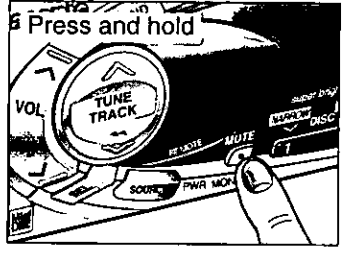

① FM broadcasts

Press and hold **•(MONO/LOC)** for more than 2 seconds to change the mode until reaching a desired mode, then release.

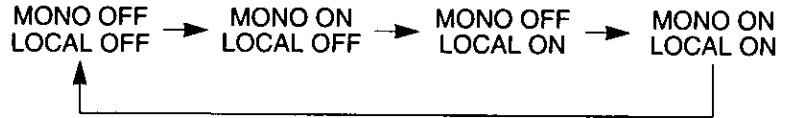

※ Press and hold **MUTE** for more than 2 seconds when using a remote control.

② AM broadcasts

Press and hold **•(MONO/LOC)** for more than 2 seconds to change the **LOCAL** mode as follows.



※ Press and hold **MUTE** for more than 2 seconds when using a remote control.

Compact Disc Player Basics

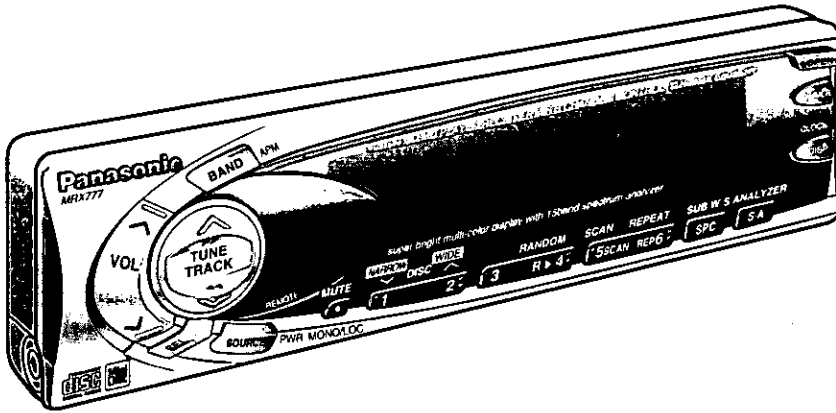

CD Mode

With no disc inserted (Standby Indicator off)

- ① Press **OPEN** to open the front panel.
- ② Insert a disc with the label side up.
- ③ Close the front panel by hand.

The power is automatically switched on to start playing the CD.

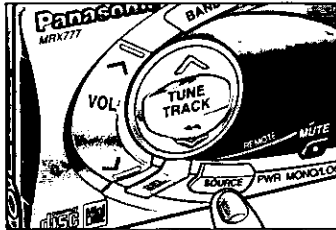

With a disc inserted (Standby Indicator lights.)

Press **SOURCE** to change to CD.

Play starts from first track. The standby indicator blinks.

※ Press CD when using a remote control.



CD Standby Indicator

Caution:

- Never use a protect film, stabilizer and the like that are commercially available as CD accessories because they may cause faults or failures.
- Close the control panel after the CD is completely pulled in.
- Do not insert an MD into the CD slot to prevent any trouble.

Note:

No operation can be performed except for CD eject when the front panel is open.

Note:

CDs of Special Shape

Heart-shaped, octagonal, or other special-shaped CDs cannot be played.

Do not use such CDs because they could cause technical trouble.

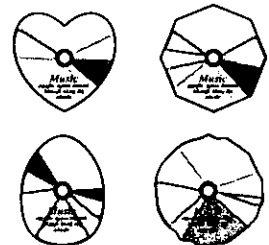

Compact Disc Player Basics (Continued)

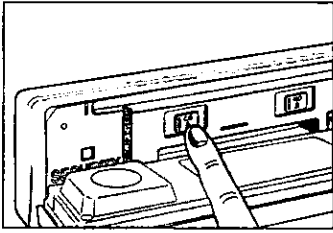

Stopping and Ejecting a Disc

Open the front panel. (See page 11.) Press  to stop CD play, and the disc will be quietly ejected from the CD slot.

Power is automatically switched off after the CD is ejected.

Caution:



- When the front panel is open, do not force it down and do not put anything on it because these may result in damage to the unit.
- Do not adjust the front panel angle, or open/close the front panel, if a CD or MD has not been completely inserted into, or removed from the CD or MD slot.

Note:

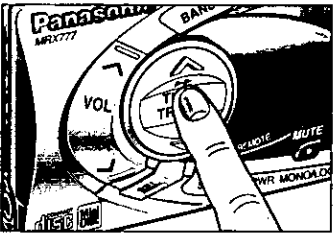
CD will not be ejected when the car engine switch is in the OFF position, or when the control panel is closed or removed.





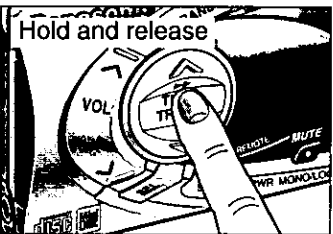

Track Selection

- Press **TRACK**  once to go to the next track:
- Press **TRACK**  once to play from the beginning of the track you are listening to. Press twice to play the previous track.
- Press repeatedly to skip the desired number of tracks.



Track Search

- Press and hold **TRACK**  or **TRACK**  for more than 0.5 second to activate reverse through or fast forward a track.
- Release **TRACK**  or **TRACK**  to resume the regular CD play.

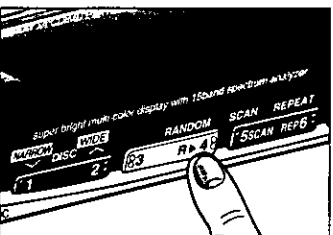

Random Selection

- Press **4(RANDOM)**. A random selection of music is played from all available tracks.
- Press **4(RANDOM)** again to cancel.



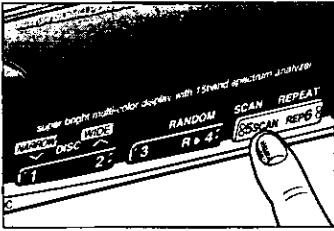

Track Scan

- Press **5(SCAN)**. The display will blink, and the first 10 seconds of each track on the disc will be played in sequence.
- Press **5(SCAN)** again to cancel.
- Scan mode is also canceled when the CD has come to the beginning of the original program, which will then be played again.

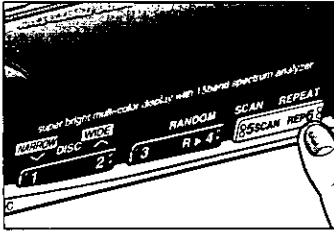
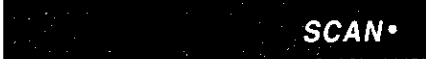

Repeating a Track

- Press **6(REPEAT)** to repeat the current selection.
 - Press **6(REPEAT)** again to cancel.
- The current selection will continue to repeat until you press **6(REPEAT)** again.

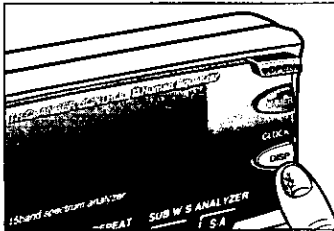

Switching Display

Press **DISP** to select the bands as follows.

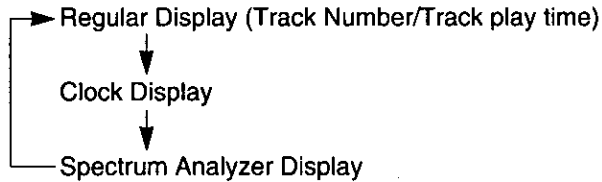

Mini Disc Player Basics

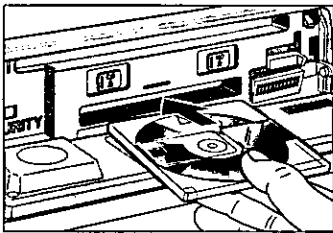
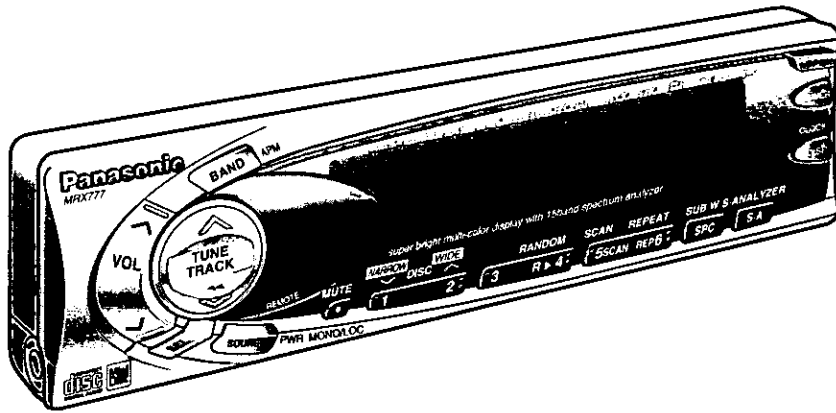

MD Mode

With no disc inserted (Standby Indicator off)

- ① Press **OPEN** to open the front panel.
- ② Insert a disc with the label side up.
- ③ Close the front panel by hand.

The power is automatically switched on to start playing the MD.

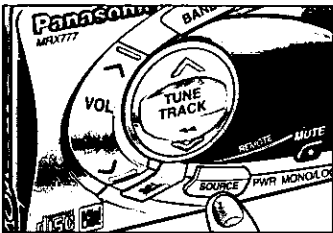

With a disc inserted (Standby Indicator lights.)

Press **SOURCE** to change to MD.

Play starts from first track. The standby indicator blinks.

※ Press MD when using a remote control.



MD Standby Indicator

Caution:

- Close the control panel after the MD is completely pulled in.
- Do not insert an MD into the CD slot to prevent any trouble.

Note: No operation can be performed, except for MD eject, when the front panel is open.

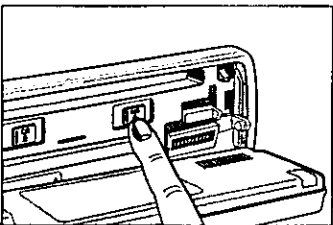

Stopping and Ejecting a Disc

Open the front panel. (See page 11.) Press **▲** to stop MD play, and the disc will be quietly ejected from the MD slot.

Power is automatically switched off after the MD is ejected.

Caution:

- When the front panel is open, do not force it down and do not put anything on it because these may result in damage to the unit.
- Do not adjust the front panel angle, or open/close the front panel, if a CD or MD has not been completely inserted into, or removed from the CD or MD slot.

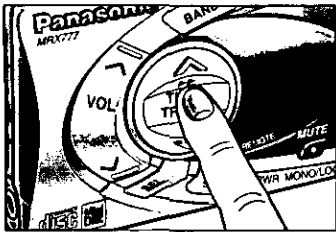

Track Selection

- Press **TRACK**▶▶ once to go to the next track.
- Press **TRACK**◀◀ once to play from the beginning of the track you are listening to. Press twice to play the previous track.
- Press repeatedly to skip the desired number of tracks.



Track Search

- Press and hold **TRACK**◀◀ or **TRACK**▶▶ for more than 0.5 second to activate reverse through or fast forward a track.
- Release **TRACK**◀◀ or **TRACK**▶▶ to resume the regular MD play.

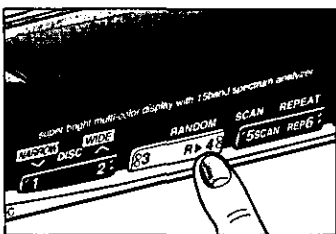

Random Selection

- Press **4(RANDOM)**. A random selection of music is played from all available tracks.
- Press **4(RANDOM)** again to cancel.

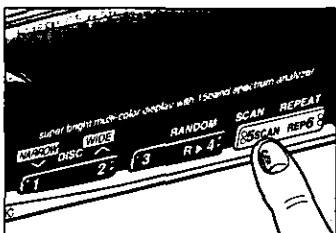

Track Scan

- Press **5(SCAN)**. The display will blink and the first 10 seconds of each track on the disc will be played in sequence.
- Press **5(SCAN)** again to cancel.
- Scan mode is also canceled when the MD has come to the beginning of the original program, which will then be played again.

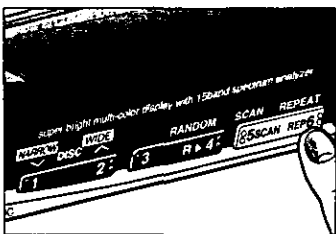

Repeating a Track

- Press **6(REPEAT)** to repeat the current selection.
- Press **6(REPEAT)** again to cancel.



Mini Disc Player Basics (Continued)

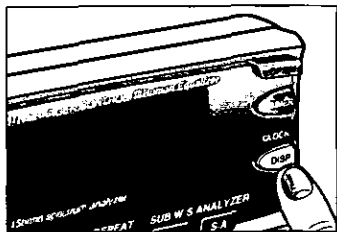

ENGLISH

Switching Display (MD Title Display)

Press **DISP** to change the display as follows.

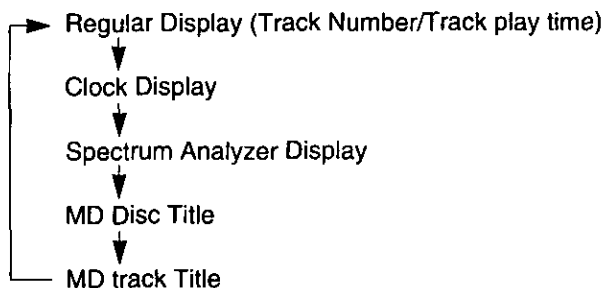

Title information that is recorded in an MD can be displayed with maximum 60 of alphanumeric figures.

Anti-Shock Memory

This function stores oncoming sound data while playing, thus preventing MD play from being interrupted due to vibration.

Memory storing time : 40 seconds

CD Changer Basics

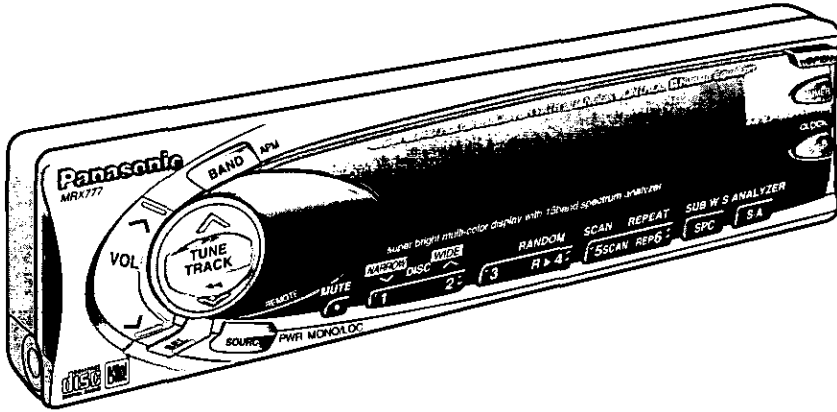

An optional CD changer (CX-DP801EUC for example) is necessary.

When the magazine is inserted and the changer is connected, the standby indicator lights.

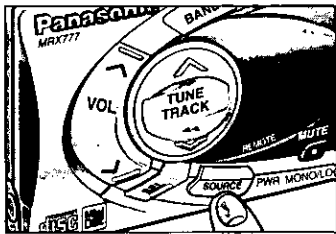

To Start the CD Changer

While CD Changer is connected, press **SOURCE** to Change to the CD Changer mode and playback starts automatically.

※ Press **CH·C** when using a remote control.

Note:

- No changeover takes place if the changer is not connected or if the magazine is not in the changer.
- If there is no disc in the magazines, "NO DISC" appears on the display.
- When a disc (magazine) is inserted into the changer when power is off, power is switched on and the disc starts playing.

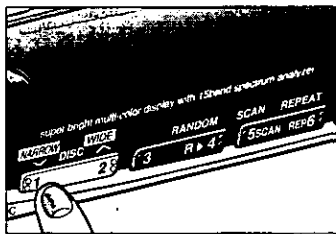

Disc Selection

Press 1(✓DISC) or 2(DISC^/) to change discs in descending or ascending order.

Then, the selected disc will start playing from the first track.

Disc Number ——— Track Number

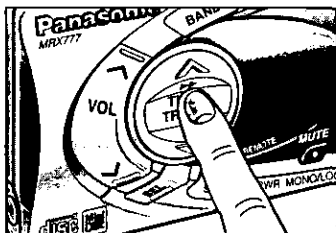

Track Selection

- Press **TRACK**▶▶ once to go to the next track.
- Press **TRACK**◀◀ once to play from the beginning of the current track. Press twice to play the previous track.
- Press repeatedly to skip the desired number of tracks.

CD Changer Basics (Continued)

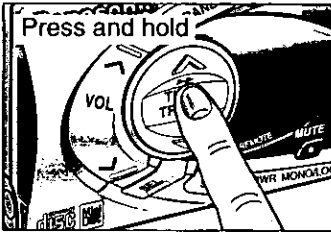

Track Search

- Press and hold **TRACK◀◀** or **TRACK▶▶** for more than 0.5 second to activate reverse through or fast forward a track.
- Release **TRACK◀◀** or **TRACK▶▶** to resume the regular CD play.

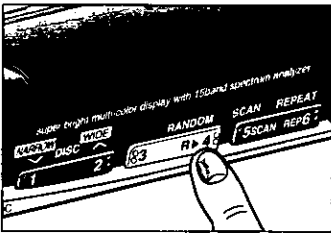

Random Selection

Track Random Play

- Press **4(RANDOM)**. A random selection of music is played from all available tracks.
- Press **4(RANDOM)** again to cancel.
- The random indicator lights when Track Random is on.

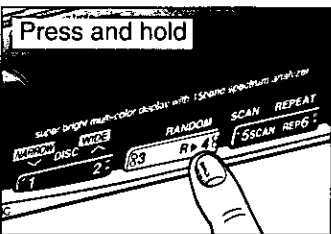

Disc Random Play

- Press and hold **4(RANDOM)** for more than 2 seconds. A random selection of music is played from current disc selection.
- Press and hold **4(RANDOM)** for more than 2 seconds again to cancel.
- The random indicator blinks when Disc Random is on.

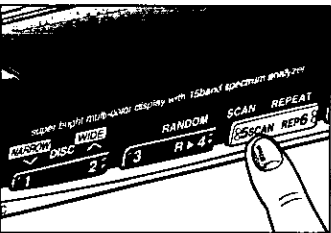

Scanning

Track Scan

- Press **5(SCAN)**. The display blinks and the first 10 seconds of each track on the discs play in sequence.
- Press **5(SCAN)** again to cancel.
- Scan mode is also released when the disc has come to the program preceding the original program.
- The scan indicator lights when Track Scan is on.

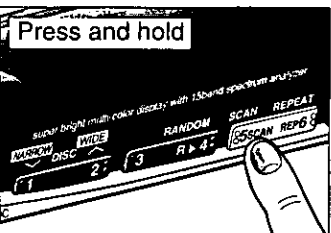

Disc Scan

- Press and hold **5(SCAN)** for more than 2 seconds. The 1st track of all the discs in the magazine is played for 10 seconds each.
- Press and hold **5(SCAN)** again to cancel.
- Scan mode is also released when the disc has come to the program preceding the original program.
- The scan indicator lights when Disc Scan is on.



Repeat Play

Repeating a Track

- Press **6(REPEAT)** to repeat the current selection.
- Press **6(REPEAT)** again to cancel.
- The repeat indicator lights when Track Repeat is on.

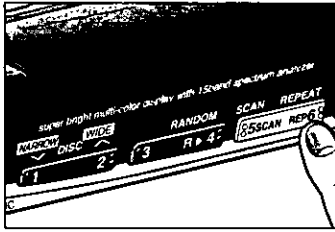

Repeating a Disc

- Press and hold **6(REPEAT)** for more than 2 seconds to repeat the current selection.
- Press and hold **6(REPEAT)** for more than 2 seconds again to cancel.
- The repeat indicator blinks when Disc Repeat is on.

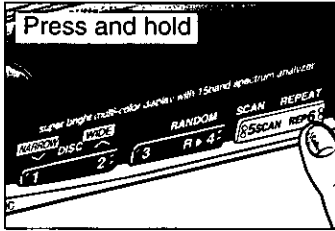
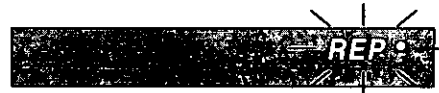

Sound Controls

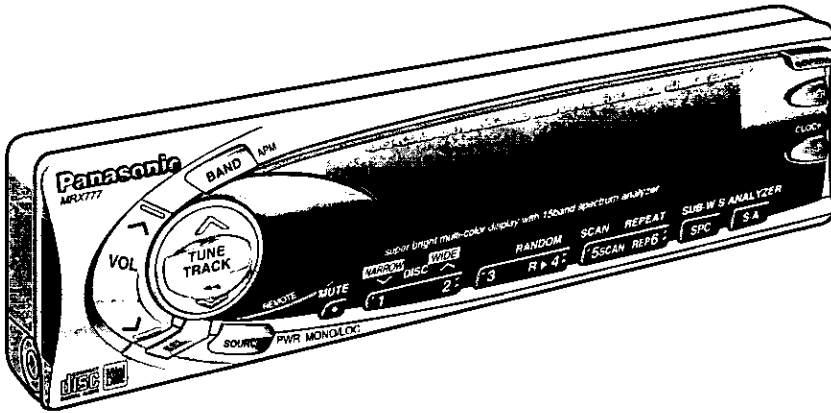

ENGLISH

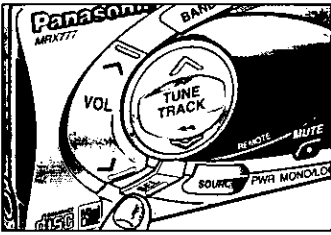

Tone Quality Adjustment

Press **SEL** to change to tone quality as follows.

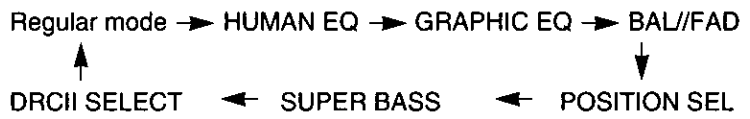

Note:
When a setting mode is selected but no operation is made within 5 seconds, the display will return to the regular mode.

Tone Quality Setting/HEQ (Human Equalizer)

- Unlike GEQ (graphic equalizer) which is for adjusting the tone quality of each frequency band, HEQ offers a revolutionary function which enables you to select a heavy, light, sharp, or soft tone as desired.
- Select your favorite tone, referring to the Human Equalizer Positioning Image diagram as follows.

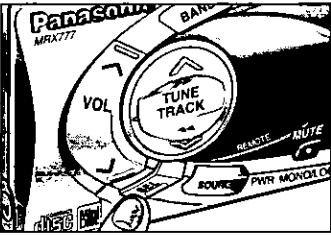

① Press **SEL** to change to HEQ. The HEQ indicator blinks.



EQ Indicator



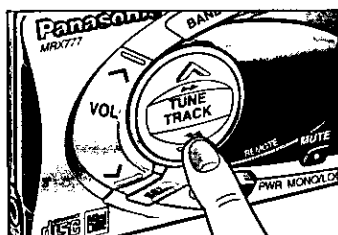
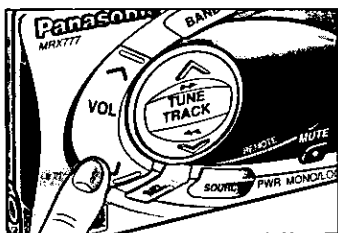

② Setting a Tone Quality

With the center fixed flat, any of the 49 equalizer patterns, arranged in vertical and horizontal directions, can be selected.

Press **VOL** \wedge to change to heavy bass sound.

Press **VOL** \vee to change to light bass sound.

Press **TRACK** $\blacktriangleright\blacktriangleright$ to change to sharp treble sound.

Press **TRACK** $\blacktriangleleft\blacktriangleleft$ to change to soft treble sound.

※ Press $\wedge, \vee, \blacktriangleleft, \blacktriangleright$ when using a remote control.

A sound effect closer to the real sound can be enjoyed by setting Sound Field Effect as described on the next page after the tone quality setting.

■ Human Equalizer Position Image

You can select a tone quality suiting with your feeling among 49 patterns. (Default: FLAT)

Center : Flat

Vertical axis : Heavy and light components of sound (mainly bass)

Horizontal axis : Sharp and soft components of sound (mainly treble)

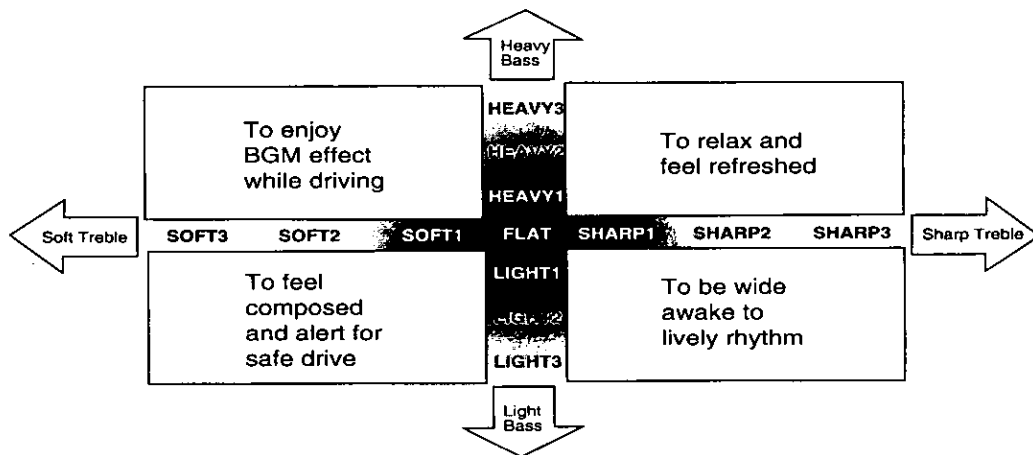

Sound Controls (Continued)

Human Equalizer Display

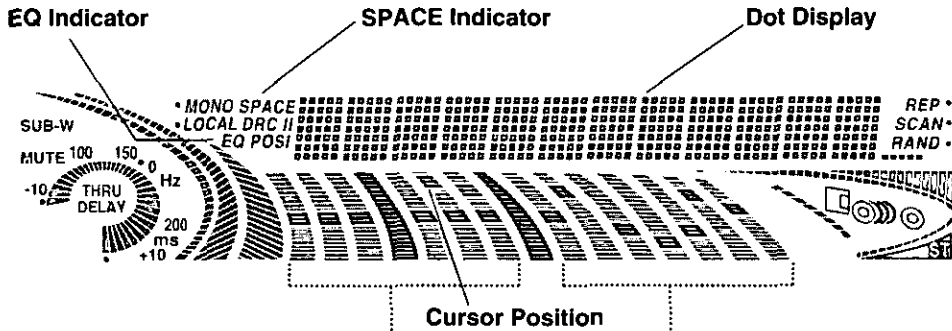

Tone Quality (HEQ) Adjustment Table
The cursor blinks at the set tone quality (current HEQ mode) position.

Equalizer Characteristic Result Display
The equalizer curve corresponding to the cursor position is displayed in the right half. (7 bands x ± 10 dB) (Full display in case of GEQ)

Sound Field Effect Setting/SPACE

Sound Field Effect can be set for each of the FM, AM, CD, MD, CH·C, and AUX modes.

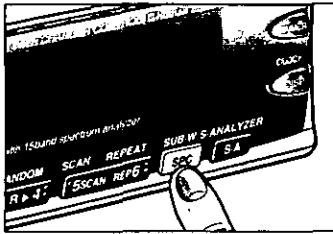

Select "HUMAN EQ" for Sound Field Effect setting. (See page 24.)
Press SPC to change the Sound Field Effect as follows.
(Default: SPACE OFF)

SPACE OFF → LIVE (HOUSE) → (CONCERT) HALL → JAZZ (CLUB)
CINEMA ← VOCAL ← DISCO ← STADIUM

※ Sound Field Effect can be set directly even if you do not select "HUMAN EQ".

When Sound Field Effect is set, the SPACE indicator lights.

SPACE Indicator

SPACE

Sound Field Setting (NARROW/WIDE)

The sound field range can be further adjusted in the set sound field.
(Default: 0, Setting Range: -3 to 3 each)

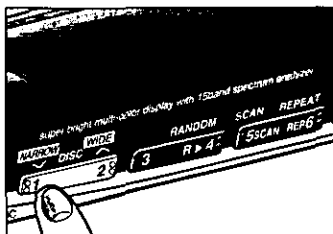

Select "HUMAN EQ" for Sound Field Effect setting.
(See page 24.)
Press SEL to change to HEQ.

Press 1(NARROW) or 2(WIDE) to narrow or widen the sound field range.

Example: When HALL is selected for sound field setting,
NARROW creates the atmosphere of a small hall.
WIDE creates the atmosphere of a large hall.

Sound Range and Level Setting/GEQ (Graphic Equalizer)

GEQ adjustment is to adjust the level on each frequency band to let you set a tonal quality as you like.
 [Default: 0 dB at each frequency; adjustable range: -12 dB to +12 dB (at 2-dB increments)]

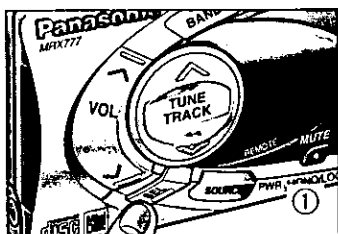

- ① Press **SEL** to change to the GEQ mode.

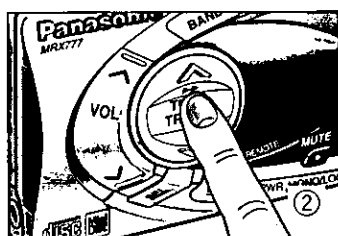

- ② Press **TRACK** to select the frequency to change the sound level as follows.

80 → 160 → 320 → 640 → 1.6 k → 4 k → 10 k (Hz)



(**TRACK** ←: opposite direction)

※ Press **>** or **<** when using a remote control.

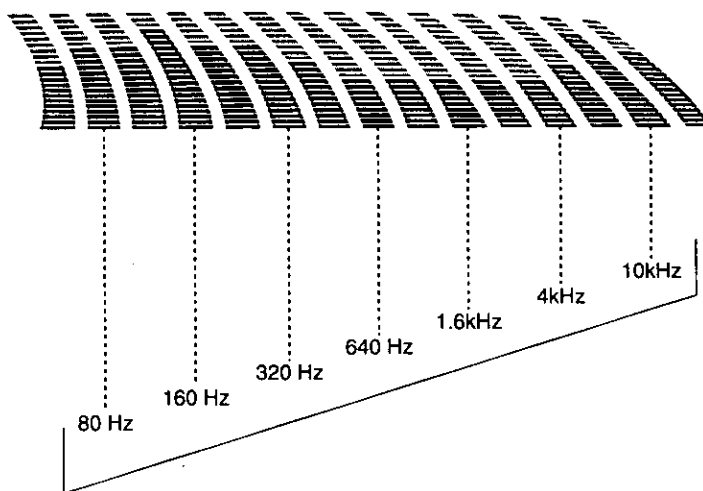
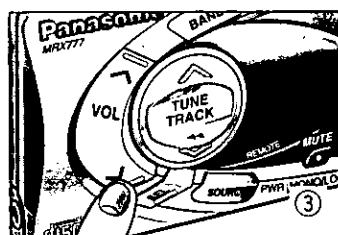

Note:

Selected frequency blinks.

- ③ Press **VOL** \wedge or **VOL** \vee to raise or lower the level.
 (Default: 0 dB for each frequency)
 The level is 0 dB when the cursor is at the center. Any of the 13 levels can be changed from +12 dB to -12 dB.

※ Press \wedge or \vee when using a remote control.

Repeat steps ② and ③ to adjust the level at each frequency.
 The EQ indicator blinks during adjustment, and lights when the level is set.

Sound Controls (Continued)

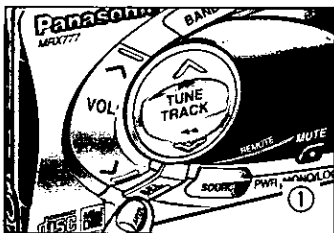

Adjusting the Tone Quality in the Memory

Tone quality (GEQ curve characteristic) settings by GEQ adjustment can be saved in the buttons 1 to 6. (Up to 6 patterns)

- 1 Press **SEL** to change to the GEQ mode.

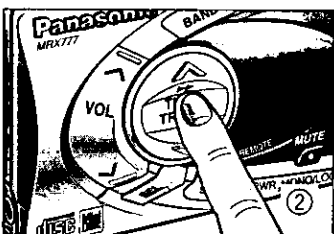

- 2 Select a frequency and adjust the level to set the GEQ. (See steps 2 and 3 above.)

- 3 Press and hold one of the preset buttons 1 to 6 until the display blinks.



Preset number

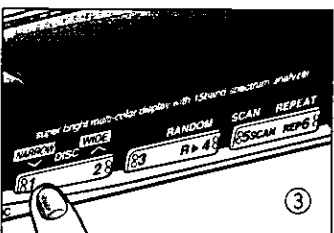

Note:

You can change the memory setting by repeating the above procedure.

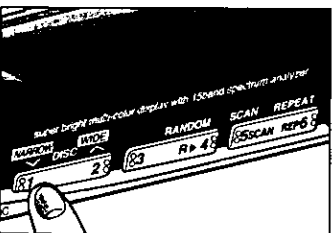

Recalling GEQ Memory

- 1 Press **SEL** to change to the GEQ mode.
- 2 Press one of the buttons (1 to 6) to recall the desired GEQ. The preset GEQ curve is displayed.

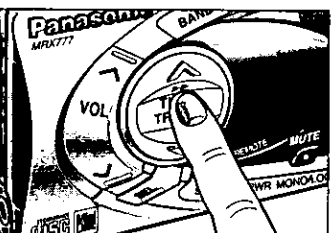

Balance and Fader Adjustment

- 1 Press **SEL** to change to BAL//FAD mode.



- 2 **Balance Adjustment**
Press **TRACK**▶▶ or **TRACK**◀◀ to shift the sound volume to the right or left speakers.

※ Press < or > when using a remote control.

Fader Adjustment

Press **VOL**∧ or **VOL**∨ to shift the sound volume to the front or rear speakers.

※ Press ∧ or ∨ when using a remote control.

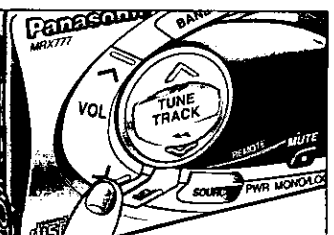

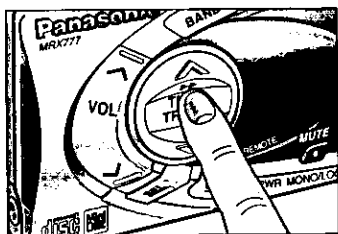

Changing Listening Position/Seat Position Change

The seat position function reproduces a sound image ideal to the listener according to his or her place in the car.

- ① Press **SEL** to change to POSITION SEL mode.
- ② Press **TRACK**▶▶ to change the position as follows.
(Default: OFF)



※ Press > or < when using a remote control.

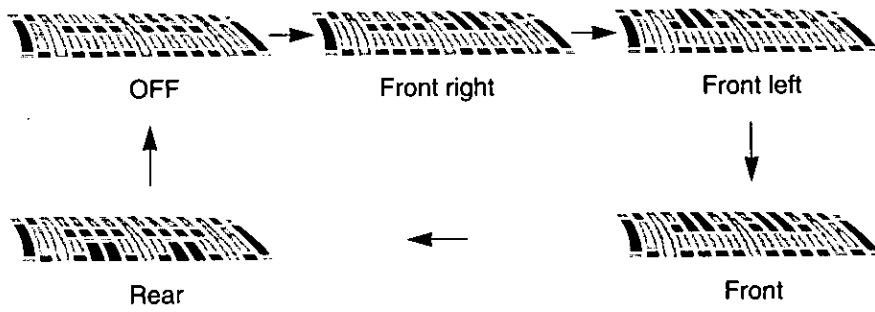

(TRACK◀◀: opposite direction)

The POSI indicator blinks during adjustment, and lights when the setting is finished.

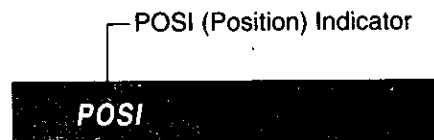

Sound Controls (Continued)

Bass Emphasis/SBC (Super Bass Control)

Emphasizing Rear Speaker Bass

Super Bass Control (Built-in amplifier rear output)

You'll find it quite easy to enjoy super bass from four speakers, using the rear speakers (built-in amplifier).

Note:

- SBC and SBC-SW cannot be used at the same time.
- SBC is for stereo output, and SBC-SW for monaural output.

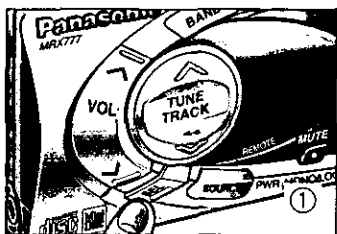

Setting a SBC Type

- ① Press **SEL** to change to SBC mode.

A black rectangular digital display showing the text 'SUPER BASS' in white, pixelated characters.

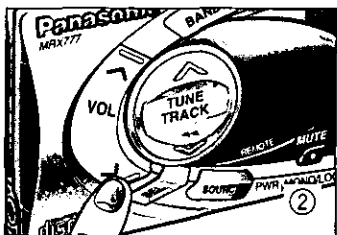

- ② When "SBC-SW" is displayed, press **VOL/∧** to set SBC.
※ Press **∧** when using a remote control.

A black rectangular digital display showing the text 'SBC OFF' in white, pixelated characters.

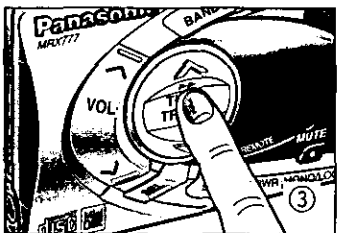

- ③ Press **TRACK** to change the SBC type as follows.
(Default: SBC OFF)

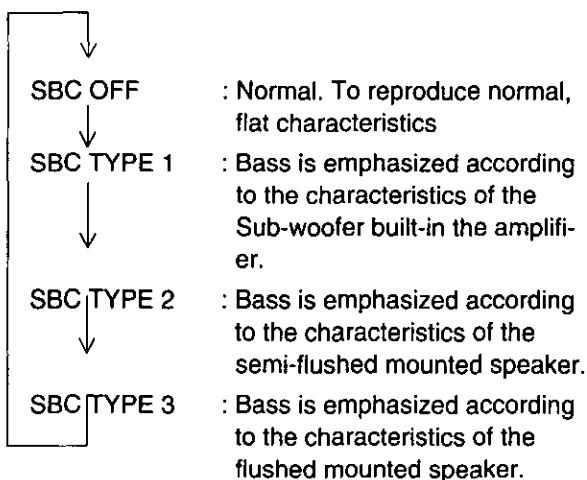

(TRACK◀◀: opposite direction)

- ※ Press **>** or **<** when using a remote control.

Setting a SBC-SW Type

Using Rear Speaker Exclusive to Subwoofer Output

The rear speaker (built-in amplifier) can be used as a subwoofer by setting its cutoff frequency.

(In this case, the rear speakers will be in monaural mode.)

① Press SEL to select SBC mode.



② When "SBC-SW" is not displayed, press VOL √ to change to SBC-SW.

* Press √ when using a remote control.



③ Press TRACK ▶▶ to change to the SBC-SW cut off frequency as follows.

(Default: SBC-SW OFF)

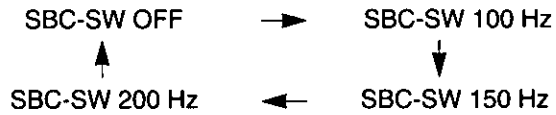

(TRACK ◀◀: opposite direction)

* Press > or < when using a remote control.

SBC-SW OFF: Set to this position when conventional speakers are connected.

The tone is regular type, with no cutting off high frequency.

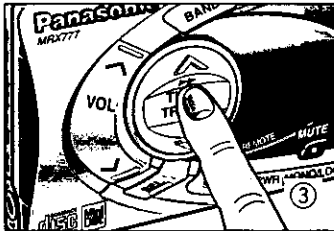
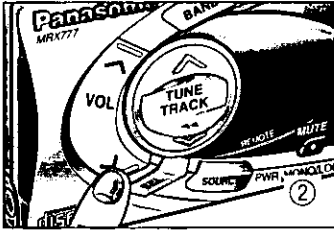
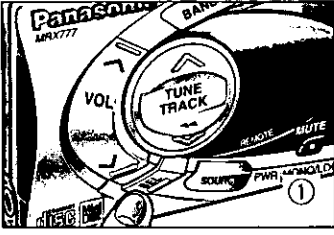

Sound Controls (Continued)

Dynamic Road Noise Control Setting/DRCII

The DRCII function corrects noise inside the car as appropriate to the running condition of it to let you enjoy listening.

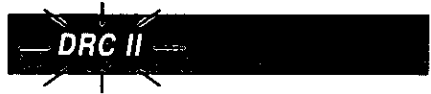

ENGLISH

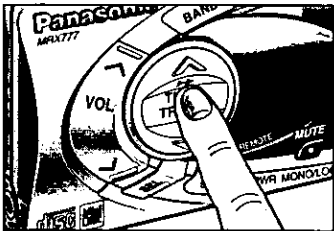

- ① Press **SEL** to change to DRCII mode.
- ② Press **TRACK** to change the DRCII type as follow.

(Default: DRCII TYPE 2)

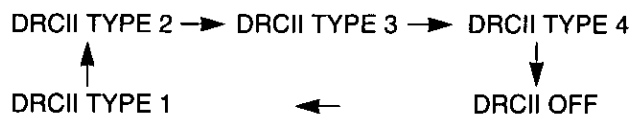

(**TRACK** ←: opposite direction)

* Press **>** or **<** when using a remote control.

The DRCII indicator blinks during adjustment, and lights when the setting is finished.

Model	Description	Characteristics
TYPE1	Town drive	DRC curve ①, compressor OFF
TYPE2	Highway drive	DRC curve ②, compressor OFF
TYPE3	Music in low volume in town drive	DRC curve ①, compressor ON
TYPE4	Music in low volume in highway drive	DRC curve ②, compressor ON

The DRCII curve changes in the pattern ① or ② as follows:

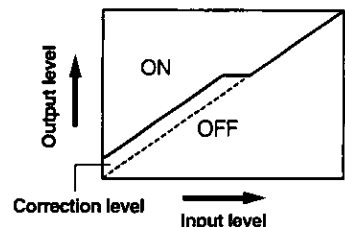
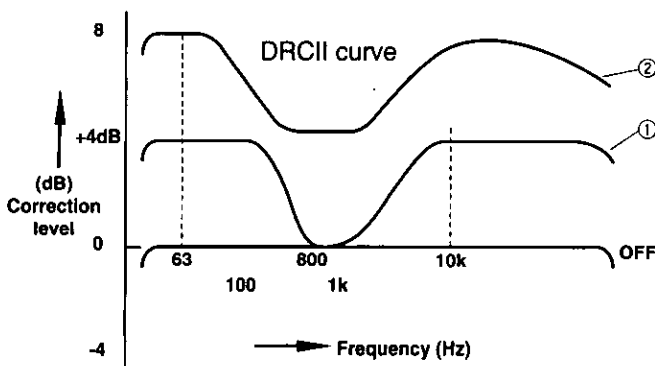

The compressor corrects low-level music signals to a level for easy listening.

Pre-out (External Output) Setting

Pre-out (External Output) Switching

Connect an optional power amplifier (CY-M9054EUC, for example) and set it to suit your system. Your unit has a preout for rear output and another for Sub-woofer/front/rear output. The operating procedures for the possible setting of preout (Sub-woofer/front/rear) outputs are described in this section.

- Sub-woofer output if an external amplifier or a Sub-woofer with a built-in amplifier is connected
- Through output if a system-up speaker is connected

Note:

SUB·W and THRU cannot be used at the same time.

Sub-woofer Output (SUB·W) Mode Setting

- The SUB·W indicator blinks during adjustment and lights steadily when the mode is set.

Note:

- Sub-woofer output is monaural and does not change even if the volume balance of the built-in amplifier is adjusted. (See Fader, page 28.)
- In Sub-woofer output mode, BAL/FAD, POSITION, SBC/SBC-SW, DRCII and SPACE effects are invalid.

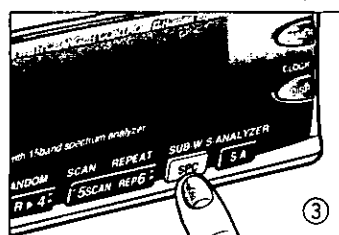
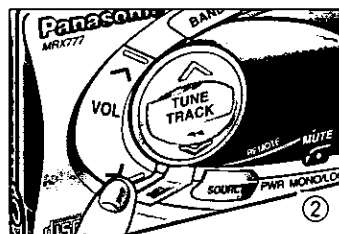
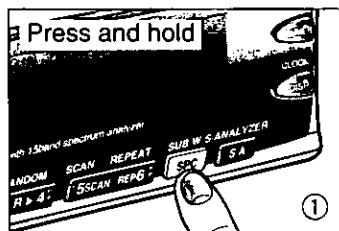

Selecting a Sub-woofer Output Setting Item

- ① Press and hold **SPC(SUB·W)** for more than 2 seconds to change to the preout setting mode.
- ② Press **VOL** to display "PREOUT SUB·W".
※ Press **∨** when using a remote control.
- ③ With Sub-woofer output selected, press **SPC(SUB·W)** to change to the SUB·W mode as follows.

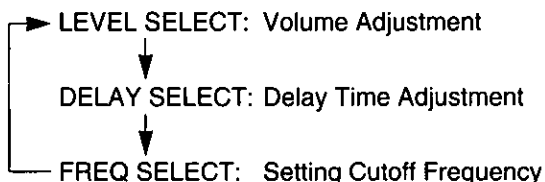

Note:

When a setting mode is selected but no operation is made within 5 seconds, the display will return to the regular operation mode.

Pre-out (External Output) Setting (Continued)

ENGLISH

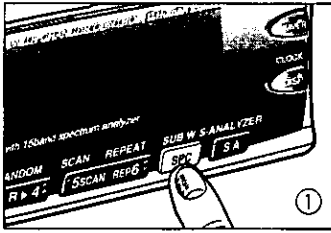

Pre-out Output Volume Adjustment

The SUB · W indicator blinks and lights when the setting is finished.

- ① Press **SPC(SUB·W)** to change to LEVEL SELECT.
(See page 33.)
- ② Press **TRACK◀** or **TRACK▶** to decrease or increase the volume.
(Default: 0 dB)

※ Press > or < when using a remote control.

Adjusting range: $-\infty$ dB \leftarrow -10 dB \leftarrow 0 dB \rightarrow +10 dB (at 2-dB intervals)
 $-\infty$ dB: No output from the amplifier connected to the preout terminal (No sound is produced.)

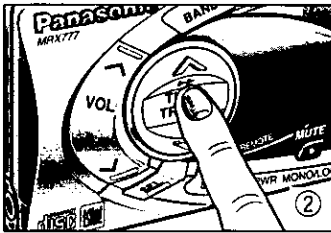

Sub-woofer Output Relative Volume Setting/Delay Time Adjustment

The bass volume arising from the difference between internal amplifier output and Sub-woofer output generated depending on the car size and the relative positions of the speakers can be adjusted through delay time to increase the bass larger in volume than the other sound ranges.

[Default: 0 ms, Adjusting range: -10 to +10 ms (1 ms each)]

Note: 1 ms = 0.001 second

- ① Press **SPC(SUB·W)** in the preout setting mode to change to DELAY SELECT. (See page 33.)
- ② Press **TRACK▶** or **TRACK◀** to increase or decrease the delay time.
(Default: 0 ms)

TRACK▶: When it is set to more than +1 ms, delay time increases and Sub-woofer output comes later than internal amplifier output.

TRACK◀: When it is set to less than -1 ms, delay time decreases and Sub-woofer output comes sooner than internal amplifier output.

※ Press > or < when using a remote control.

The delay indicator and the ms indicator light when adjusting.

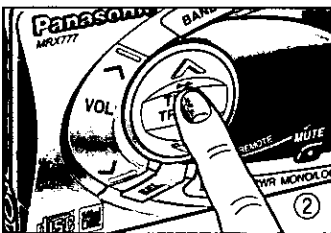
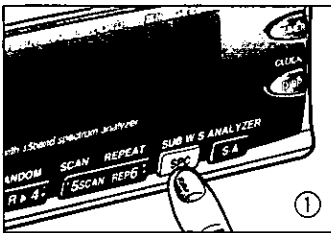

Setting Upper Limits of Sub-woofer Output Frequency/Setting Cutoff Frequency

Set upper limits of an output bass frequency (cutoff frequency) to suit the Sub-woofers to be used.

- ① Press **SPC(SUB·W)** in the preout setting mode to change to FREQ. SELECT. (See page 33.)

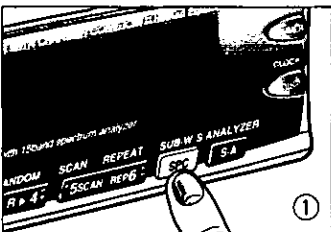

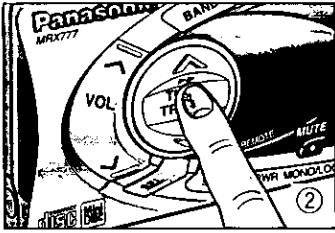

- ② Press **TRACK**▶▶ to change the frequency as follows.
(Default: FREQ. OFF)

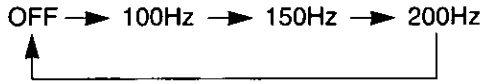

(**TRACK**◀◀: opposite direction)

※ Press > or < when using a remote control.

The Hz indicator lights when setting.

Note: In case of using the cutoff frequency or phase difference adjustment function of an external amplifier (available as an option), set the cutoff frequency of this CD/MD receiver to OFF and its delay time to 0 ms.

Setting THRU Output

The THRU indicator blinks during adjustment, and lights steadily when THRU output is set.

Note:

- THRU output is stereo and changes as the volume balance of the built-in amplifier is adjusted. (See Fader, page 28.)
- In THRU output mode, POSITION and SBC/SBC-SW effects are invalid.

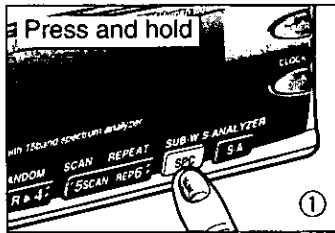

Selecting a THRU Output Setting Item

- ① Press and hold **SPC(SUB·W)** for more than 2 seconds to change to PREOUT THRU mode.

- ② Press **VOL**∧ to display "PREOUT THRU".

※ Press ∧ when using a remote control.

- ③ Press **SPC(SUB·W)** to switch as follows.

LEVEL SELECT : Volume level adjustment



F/R SELECT : Fader interlocked

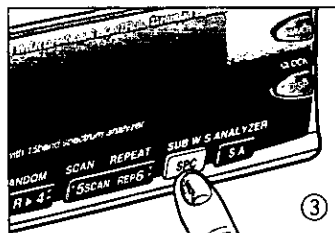
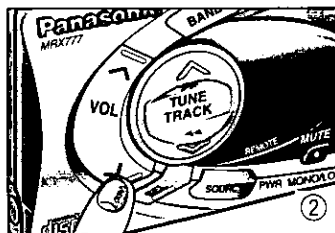

Note:

When a setting mode is selected but no operation is made within 5 seconds, the display will return to the regular operation mode.

Pre-out (External Output) Setting (Continued)

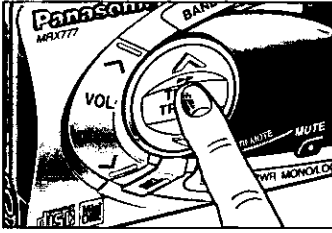

Adjusting the volume level

① Press **SPC(SUB·W)** in the PREOUT THRU mode to change to LEVEL SELECT mode. (See page 35.)

② Press **TRACK▶▶** or **TRACK◀◀** to increase or decrease the volume.

−∞ dB, −10 dB ← 0 dB → +10 dB

−∞ dB : No output (no sound) from the amplifier connected to Pre-out

※ Press > or < when using a remote control.

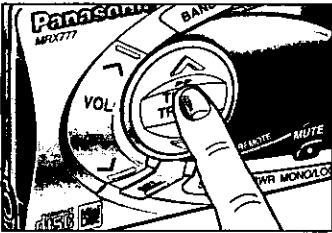

Fader Adjustment Interlock Setting

Depending on the position where the system-up speaker is connected, either the front or rear can be selected to interlock with the volume balance of the built-in amplifier.

(Default: FRONT)

① Press **SPC(SUB·W)** in the PREOUT THRU mode to change to F/R SELECT mode. (See page 35.)

② Press **TRACK▶▶** or **TRACK◀◀** to switch as follows.

FRONT : Interlock with the front



REAR : Interlock with the rear

※ Press > or < when using a remote control.

Clock Basics (The clock system is 12-hours.)

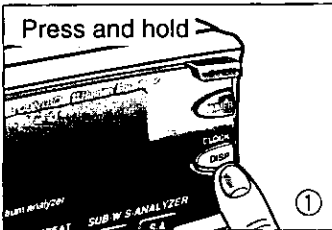
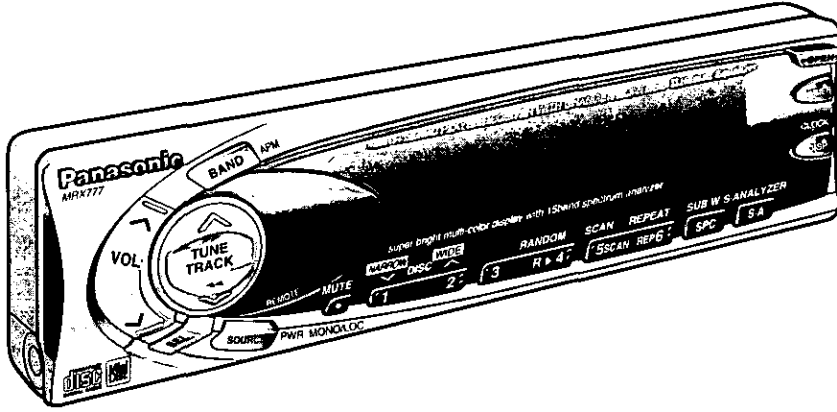

Clock Adjustment

① Hour Adjust

Press and hold **DISP(CLOCK)** for more than 2 seconds to select clock adjust mode.
Clock adjust mode is selected and the clock display blinks.



Press **TRACK▶▶** or **TRACK◀◀** to adjust the hour.
Keep the button depressed to change continuously.

※ Press **∧** or **∨** when using a remote control.

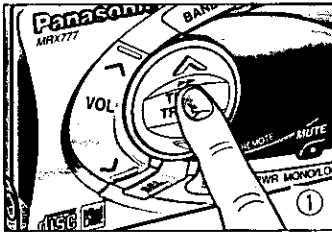

② Minutes Adjust

Press **DISP(CLOCK)** to select Minutes Adjust mode.
Minutes adjust mode is selected and the minute display blinks.

Press **TRACK▶▶** or **TRACK◀◀** to adjust the minute.
Keep the button depressed to change continuously.

※ Press **∧** or **∨** when using a remote control.

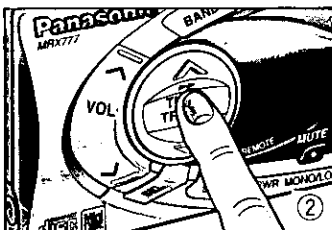
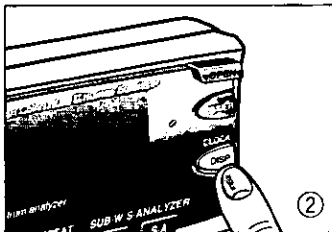

Clock Basics (Continued)

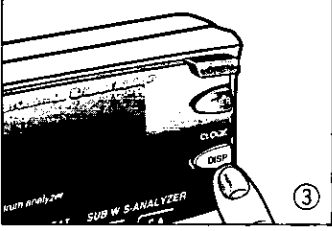

- ③ When you have set the time, press **DISP(CLOCK)**.
Regular mode is back and the clock starts running again.

Repeat the above steps from ① to ③ to readjust the clock.

Note:

- Clock adjustment cannot be made when power is off.
- Clock adjustment cannot be made when MD title is displayed. Switch it back to regular display or clock display before making clock adjustment.

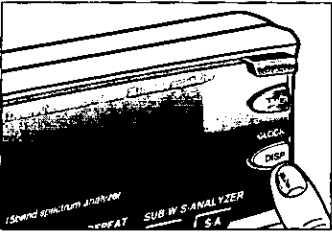

Clock Display ON/OFF

Clock or MD title can be displayed on the character display.
(Default: Regular display of sources)
Press **DISP(CLOCK)** to change the display as follows.

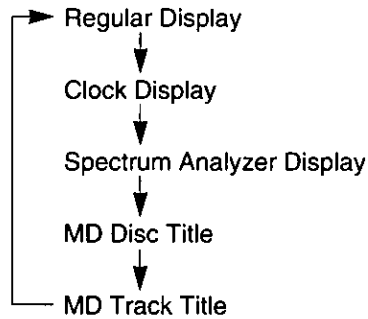

Note:

- "ADJUST" is displayed in the clock display mode when the clock is not adjusted.
- No changeover to MD title display when the radio, CD, or an external device is in use.

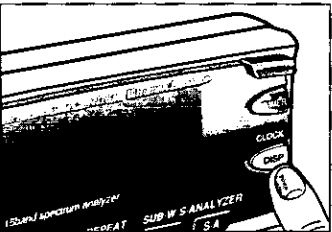

Clock Display (Power Off)

Press **DISP** after turning off the power.
Press **DISP** to change the display as follows.

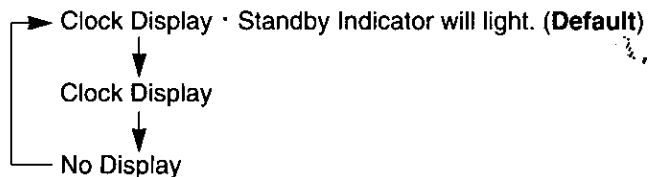

Note:

- "ADJUST" is displayed in the clock display mode when the clock is not adjusted.
- Clock adjustment cannot be made when power is off.

Useful Functions

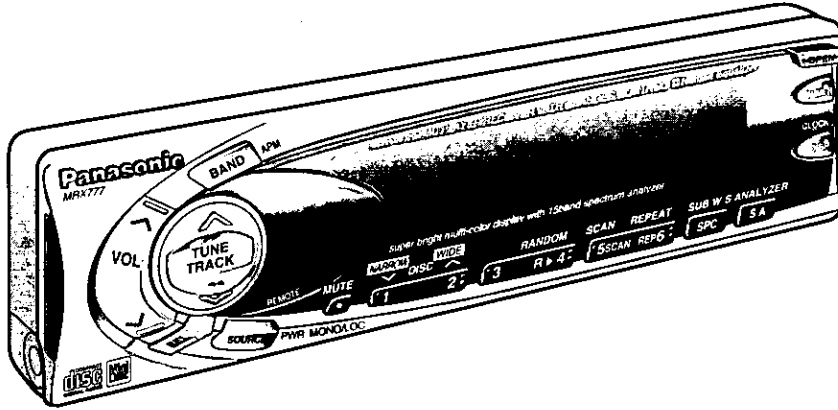

Switching Spectrum Analyzer Display

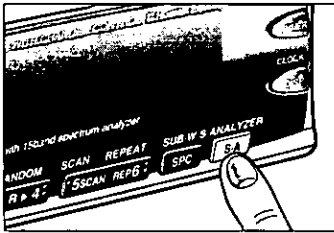

Press **S·A** to change to the spectrum analyzer display in the 16 patterns (DEMO, WAVE, AURORA, etc).

Note:

- DEMO mode is initially displayed. There may be cases where the buttons cannot be operated in DEMO mode. If so, change the spectrum analyzer display to other than DEMO mode.
- Only the spectrum analyzer lamp goes out if BLANK SPEANA is selected.
- The whole display, including the lights, goes out if ALL DISP OFF is selected. (It lights when this operation is performed, and goes out again in about 5 seconds after the operation.)

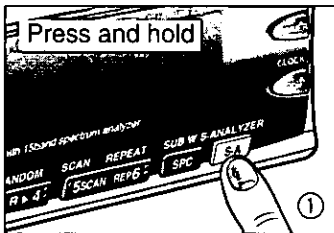

Spectrum Analyzer Arrangement

The spectrum analyzer display can be changed as follows.
(Default: NORMAL/Spectrum Analyzer POSI)

- ① To change to spectrum analyzer arrangement mode, press and hold **S·A** for more than 2 seconds.

The display blinks in spectrum analyzer arrange mode.

Useful Functions (Continued)

S-G-Z-M

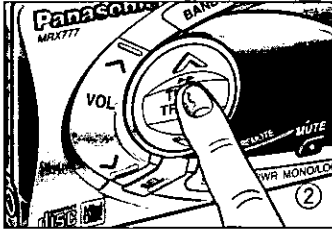

② To change the spectrum analyzer display
Press **TRACK▶▶** to change the display as follows.

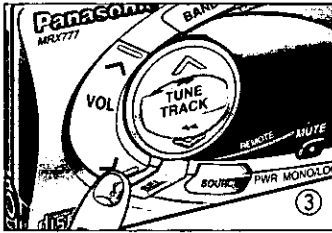
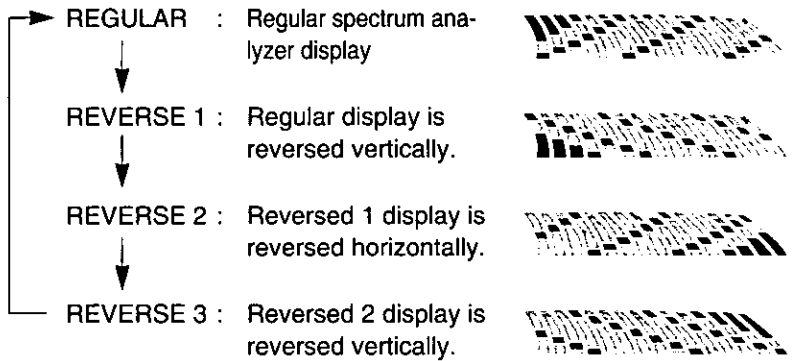

(**TRACK◀◀**: opposite direction)

※Press the > or < when using a remote control.

③ Press **VOL^** or **VOL∨** to switch the display as follows.

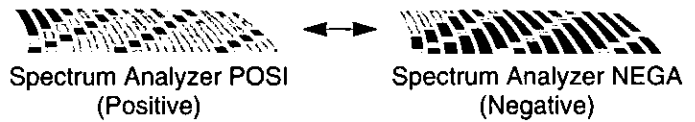

※Press the ^ ∨ when using a remote control.

Note:

When a setting mode is selected but no operation is made within 5 seconds, the display will return to the normal operation mode.



To Turn Dot Display into Spectrum Analyzer Display

The spectrum analyzer can be shown on the display.
(Default: Regular display of each sound source)

Press **DISP** to change the display as follows:

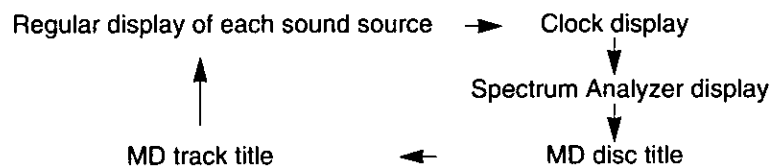

Note: Neither display pattern change nor display arrangement can be made.

Other Settings

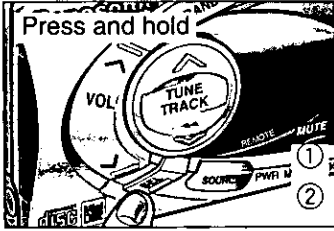

Function Setting Mode Selection

- ① Press and hold **SEL** for more than 2 seconds to change to the function setting mode.
- ② Press **SEL** to change the function setting mode as follows.

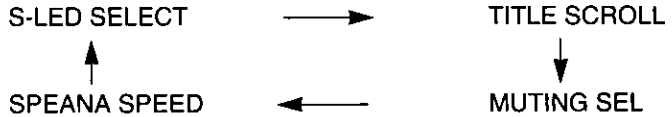

Note:

When a setting mode is selected but no operation is made within 5 seconds, the display will return to the regular operation mode.

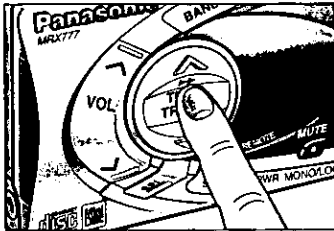

Lighting Security Indicator

This function is valid only when the front panel is removed.

The security indicator lights when the removable face plate is taken off. (See page 51.) The security indicator can be turned off.

(Default: LED ON)

- ① Press **SEL** in the function setting mode to change to "S-LED SELECT".
- ② Press **TRACK▶▶** or **TRACK◀◀** to switch the security indicator as follows.

LED ON : Security Indicator turns on.



LED OFF : Security Indicator turns off.

※ Press **>** or **<** when using a remote control.

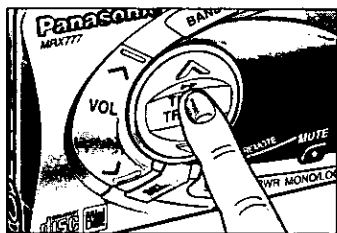

Title Scroll Setting

When the display shows an MD title, the title can be made to move.

- ① Press **SEL** in the function setting mode to change to "TITLE SCROLL". (See page 41.)
- ② Press **TRACK▶▶** or **TRACK◀◀** to switch the scroll mode as follows.

(Default: TITLE SCROLL ON)

Scroll on : MD title moves.



Scroll off : MD title stops moving.

※ Press **>** or **<** when using a remote control.

Note:

Press and hold **DISP** for more 2 seconds, the display can be scrolled one cycle only, when the MD title scroll is off.

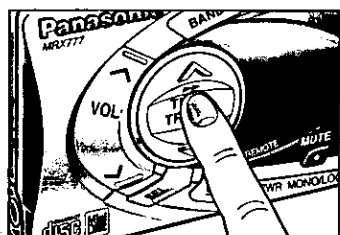

Spectrum Analyzer Speed Setting

- ① Press **SEL** in the function setting mode to change to "SPEANA SPEED".
- ② Press **TRACK▶▶** or **TRACK◀◀** to switch the spectrum analyzer speed as follows.

(Default: FAST)

FAST : Spectrum Analyzer display moves fast.



SLOW : Spectrum Analyzer display moves slowly.

※ Press **>** or **<** when using a remote control.

Remote Control Basics

Battery Replacement:

1. Remove the battery case.

Pull the case by the Position B after pushing Position A with inserting a slender and strong stick into the slot in the directions indicated by the each arrow.

2. Replace the battery.

Set a new battery properly with side up as illustrated.

3. Insert the battery holder.

Push in the holder to the original position.

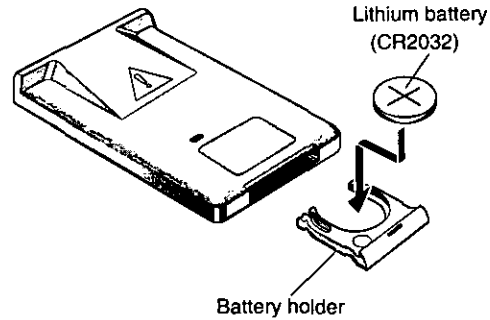
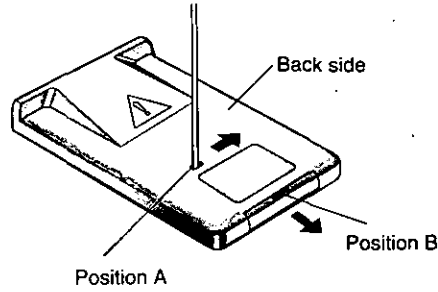

Note on Batteries:

Old battery must immediately be removed and disposed.

Battery Information:

- Designated Battery: Panasonic Lithium Battery (CR2032)
- Battery Life: 6 months with normal use (in normal room temperature)

Caution:

Improper use of batteries may cause overheating, explosion or ignition, resulting in injury or fire. Battery leakage may cause damage to the unit.

- Do not disassemble or short the batteries. Do not throw the batteries into a fire.
- To avoid the risk of accident, keep the batteries out of reach of children.

Remote Control Basics (Continued)

In using the remote control, operate it in the same way as you operate the control panel, but remember the following.

No DIMMER button on remote control. (For the dimmer function, use the control panel.)

Note:

The remote control does not operate if the control panel is open or removed.

Aim the remote control at the sensor of your unit. (See page 7)

- 1, DISC∨, NARROW Button
- 2, DISC∧, WIDE Button
- 3, Button
- 4, R▶(RANDOM) Button
- 5, SCAN Button
- 6, REP(REPEAT) Button

PWR (Power), SOURCE Button (Press any of them to switch on the power.)

- AM / FM Button (BAND, APM)
- CD, AUX IN Button (AUX IN : press more than 2 seconds)
- CH·C (Changer Control) Button
- MD Button



TUNE∧∨, TRACK▶▶ ◀◀ Button

S·A (Spectrum Analyzer) Button

VOL (Volume) ∧∨ Button

MUTE (MONO/LOCAL) Button

DISP (Display), CLOCK Button

SEL (Select) Button

OFF Button

Only for Remote Control

For the operation panel, press and hold PWR for more than 1 second.

∧∨, <> Button

Only for Remote Control

For the operation panel, VOL∧∨, TRACK▶▶ and TRACK◀◀ are applied.

SPC (Space), SUB·W (Sub-woofer) Button

Installation Guide



WARNING

This installation information is designed for experienced installers and is not intended for non-technical individuals. It does not contain warnings or caution of potential dangers in attempting to install this product.

Any attempt to install this product in a motor vehicle by anyone other than qualified installer could cause damage to the electrical system and could result in serious personal injury or death.

□ Overview

This equipment should be installed by a professional. However, if you plan to install this unit yourself, your first step is to decide where to install it. The instructions in these pages will guide you through the remaining steps: (Please refer to "WARNING" statement above).

- Identify and label the vehicle wires
- Connect the vehicle wires to the wires of the power connector
- Install the unit in the dash
- Check the operation of the unit

If you do encounter problems, please consult your nearest professional installer.

Caution: This unit will operate with a 12 V DC negative ground auto battery system only. Do not attempt to use it in any other systems. Doing so could cause serious damage.

Before you begin installation, look for the following items included in the packing with your unit.

- **Warranty Card**
Fill this out promptly
- **Panasonic Servicenter for service Directory**
Keep this for future reference in case the unit needs servicing
- **Installation Hardware**
Needed for in-dash installation

□ Installation Hardware

No.	Item	Diagram	Qty
①	Mounting Collar		1
②	Hex. Nut (5 mmφ)		1
③	Rear Support Strap		1
④	Tapping Screw (5 mmφ x 16 mm)		1
⑤	Mounting Bolt (5 mmφ)		1
⑥	Power Connector		1
⑦	Removable Face Plate Case		1
⑧	Remote Control Unit		1
⑨	Trim Plate		1
⑩	Lithium battery		1

Installation Guide (Continued)

Required Tools

You'll need a screwdriver, a 1.5 V AA battery, and the following:

12 V DC
TEST BULB

ELECTRICAL
TAPE

SIDE-CUT
PLIERS



Turn the ignition on to the accessory position, and ground one lead of the test bulb to the chassis.

Touch the other lead of the test bulb to each of the exposed wires from the cut radio connector plug. Touch one wire at a time until you find the outlet that causes the test bulb to light.

Now turn the ignition off and then on. If the bulb also turns off and on, that outlet is the vehicle power lead.

If your vehicle is not wired for an audio unit :
Go to the fuse block and find the fuse port for radio (RADIO), accessory (ACC), or ignition (IGN).

Battery Lead

If your stereo unit has a yellow lead, you will need to locate the car's battery lead. Otherwise you may ignore this procedure. (The yellow battery lead provides continuous power to maintain a clock, memory storage, or other function.)

If your vehicle has a radio or is pre-wired for one:
With the ignition and headlights off, identify the car battery lead by grounding one lead of the test bulb to the chassis and checking the remaining exposed wires from the cut radio connector plug.

If your vehicle is not wired for an audio unit :
Go to the fuse block and find the fuse port for the battery, usually marked BAT.

Speakers

Identify the car speaker leads. There will be two leads for each speaker, usually color coded.

A handy way to identify the speaker leads and the speaker they connect with is to test the leads using a 1.5 V AA battery as follows.

Hold one lead against one pole of the battery and stroke the other lead across the other pole. You will hear a scraping sound in a speaker if you are holding a speaker lead.

If not, keep testing different lead combinations until you have located all the speaker leads. When you label them, include the speaker location for each.

Antenna Motor

If your vehicle is equipped with an automatic power antenna, identify the vehicle motor antenna lead by connecting one bulb tester lead to the vehicle battery lead and touching the remaining exposed wires from the cut radio connector plug one at a time. You will hear the antenna motor activate when you touch the correct wire.

Antenna

The antenna lead is a thick, black wire with a metal plug at the end.

Dashboard Specifications

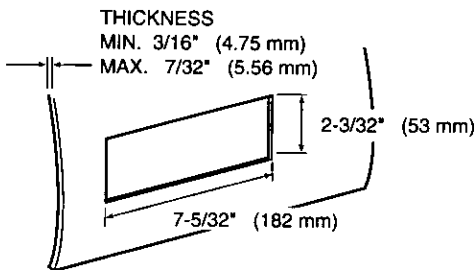

Identify All Leads

The first step in installation is to identify all the vehicle wires you'll use when hooking up your sound system.

As you identify each wire, we suggest that you label it using masking tape and a permanent marker. This will help avoid confusion when making connections later.

Note: Do not connect the power connector to the stereo unit until you have made all connections. If there are no plastic caps on the stereo hooking wires, insulate all exposed leads with electrical tape until you are ready to use them. Identify the leads in the following order.

Power Lead

If your vehicle has a radio or is pre-wired for one :
Cut the connector wires one at a time from the plug (leaving the leads as long as possible) so that you can work with individual leads.

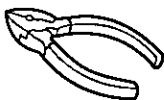

Connect All Leads

Now that you have identified all the wires in the vehicle, you're ready to begin connecting them to the stereo unit wires. The connection diagram on Pages 52 to 53 show the proper connections and color coding of the leads.

We strongly recommend that you test the unit before making a final installation.

You can set the unit on the floor and make temporary connections to test the unit. Use electrical tape to cover all exposed wires.

Important: Connect the red power lead last, after you have made and insulated all other connections.

Ground

Connect the black ground lead of the power connector to the metal vehicle chassis.

Speakers

Connect the speaker wires. See the wiring diagram for the proper hookups. Follow the diagram carefully to avoid damaging the speakers and the stereo unit.

The speaker used must be able to handle more than 40 W of audio power. If using an optional audio power, the speakers should be able to handle the maximum amplifier output power. Speakers with low input ratings can be damaged.

Speaker impedance should measure 4 - 8 Ω , which is typically marked on most speakers. Lower or higher impedance speakers will affect output and can cause both speaker and stereo unit damage.

Caution: Never ground the speaker cords. For example, do not use a chassis ground system or a three-wire speaker common system. Each speaker must be connected separately using parallel insulated wires. If in doubt about how your car's speakers are wired, please consult with your nearest professional installer.

Motor Antenna

Connect the vehicle motor antenna lead to the blue motor antenna relay control lead.

Battery

Connect the yellow battery lead to the correct radio wire or to the battery fuse port on the fuse block.

Antenna

Connect the antenna by plugging the antenna lead into the antenna receptacle.

Equipment

Connect any optional equipment such as amplifier, according to the instructions furnished with the equipment. Keep about 12 inches (30 cm) of distance between the speaker cords/amplifier unit and the antenna/antenna extension cord. Read the operating and installation instructions for any equipment you will connect to this unit.

Power

Connect the red power lead to the correct vehicle radio wire or to the appropriate fuse port on the fuse block.

If the stereo unit functions properly with all these connections made, disconnect the wires and proceed to the final installation.

Final Installation

Lead Connections

Connect all wires, making sure that each connection is insulated and secure. Bundle all loose wires and fasten them with tape so they won't fall down later. Now insert the stereo unit into the mounting collar.

Congratulations! After making a few final checks, you're ready to enjoy your new auto stereo system.

Final Checks

1. Make sure that all wires are properly connected and insulated.
2. Make sure that the stereo unit is securely held in the mounting collar.
3. Turn on the ignition to check the unit for proper operation.

If you have difficulties, consult your nearest authorized professional installer for assistance.

Installation Guide (Continued)

Installation Procedures

Note: Disconnect the cable from the negative (-) battery terminal.

1. Secure the Mounting Collar ①.

Insert Mounting Collar ① into the dashboard, and bend mounting tabs outward with a screwdriver.

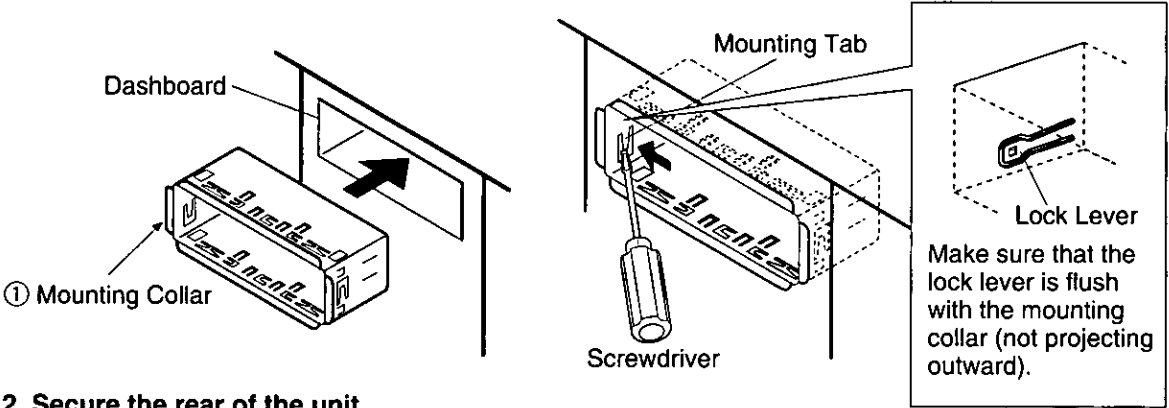

2. Secure the rear of the unit.

- Check the electrical connection by referring to these operating instructions.
- Connect the Mounting Bolt ⑤, using a suitable wrench.
- Insert Power Connector ⑥ to the unit.

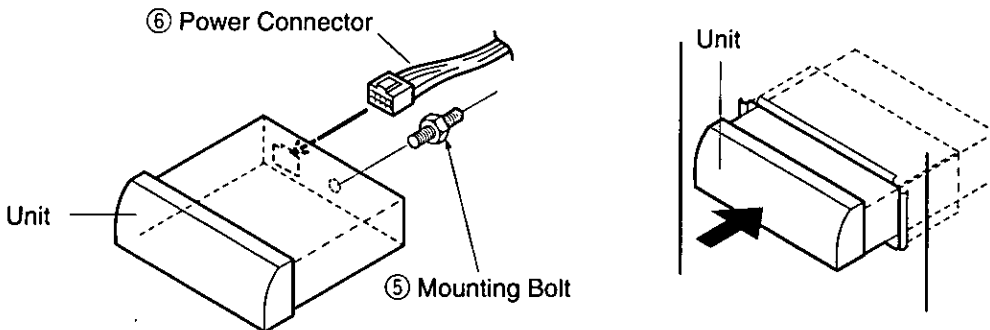

- Insert the unit into Mounting Collar ① and push it in until "click" is heard.
- Secure the rear of the unit to the car by either of the two recommended methods.

■ Using the Rear Support Strap ③

Affix one end of the Rear Support Strap ③ to the rear of the unit, and the other end to the Fire Wall of Car, or some other metallic area.

■ Using the Rubber Cushion (Optional)

(If there is an existing Rear Support Bracket on the Fire Wall of Car.)

Cover Mounting Bolt ⑤ on the rear of the unit with Rubber Cushion, and mount it into the existing Rear Support Bracket.

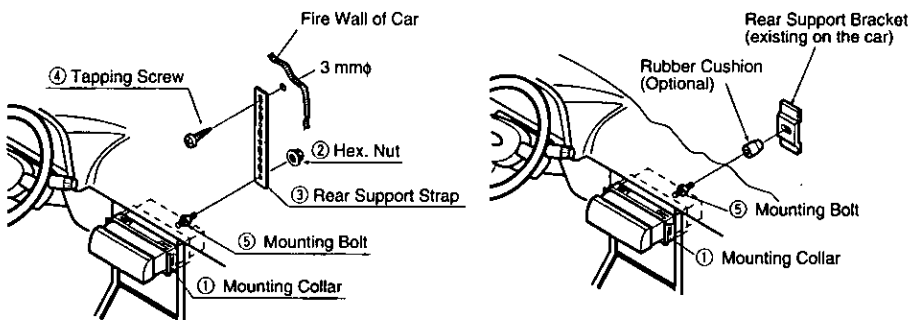

3. Insert the Trim plate ⑨.

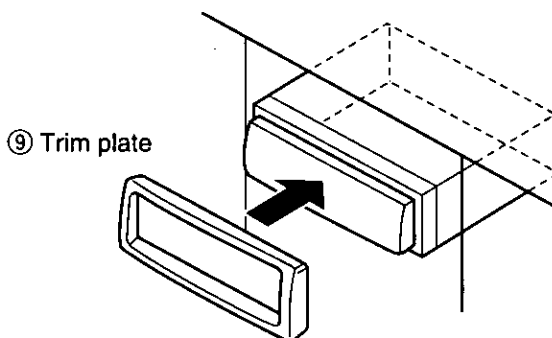

4. After installation reconnect the negative (-) battery terminal.

To Remove the Unit

- a) Remove the removable face plate. (See page 50.)
- b) Remove the Trim Plate ⑨ with a screwdriver as shown in the figure.

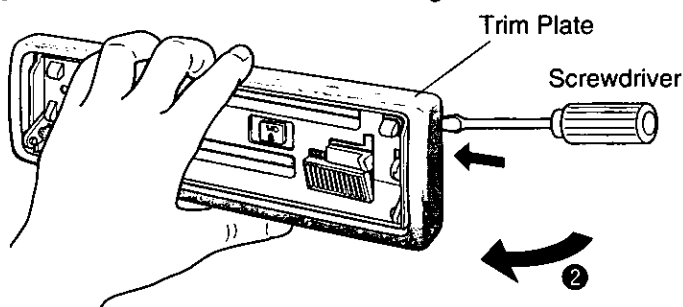

- c) Pull out the unit while pushing two lock levers using a screwdriver.
- d) Remove the unit pulling with both hands.

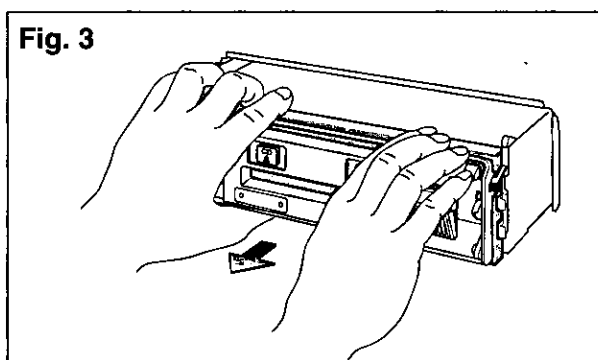
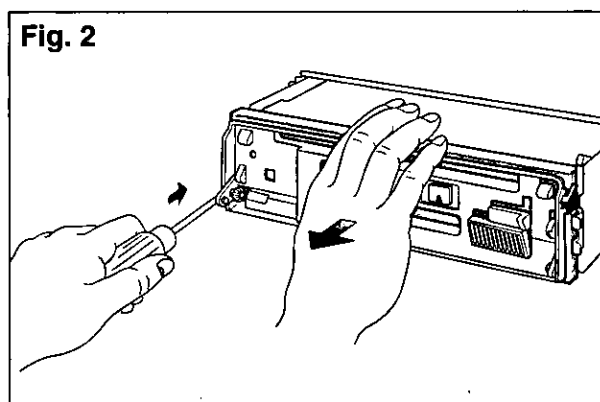
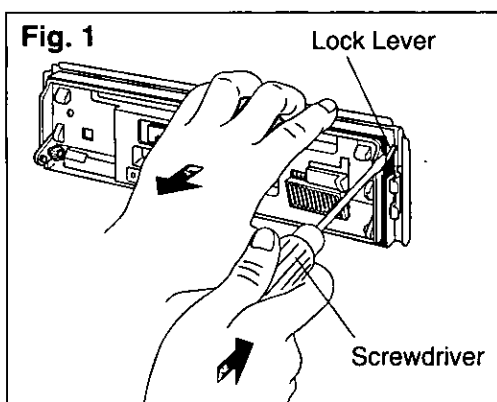

Installation Guide (Continued)

Anti-Theft System

This unit is equipped with a removable face plate. By removing this face plate, the radio becomes totally inoperable. The security indicator will blink.

To Remove the Removable Face Plate

- 1 Switch off the power.
- 2 Press **OPEN** to open the removable face plate.

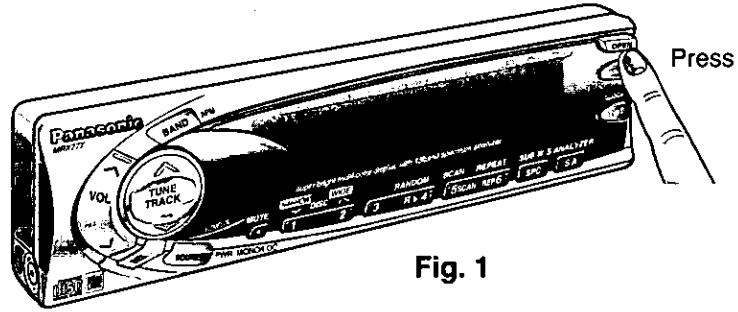

Fig. 1

- 3 Push the face plate to either right or left, then pull it out toward yourself.

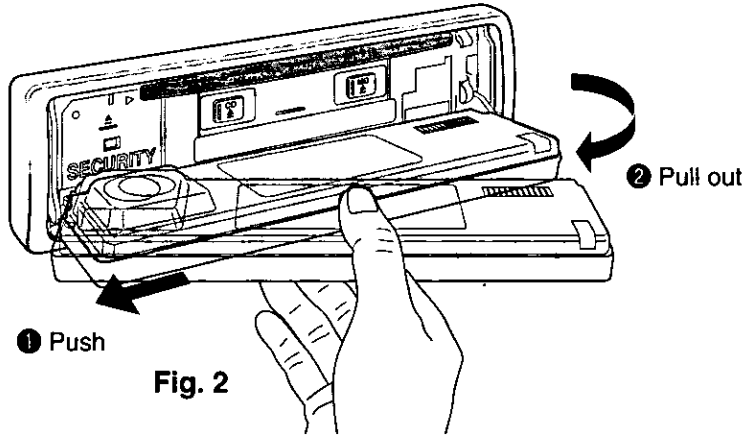

Fig. 2

- 4 As shown in Fig. 3, gently push the lower side of the case and open its cover. Keep the removable face plate in the case. Then, you can bring the plate safely.

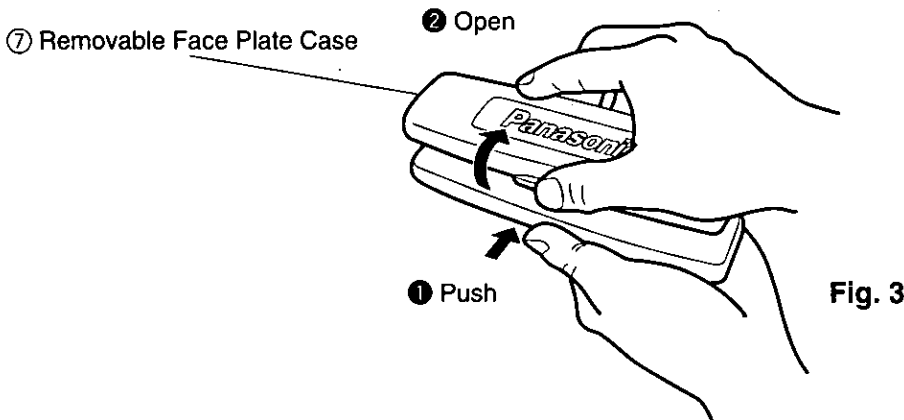

Fig. 3

To install the Removable Face Plate

- ① Fit the left hole of the face plate to the left pin of the main unit, then fit the right hole to the right pin.

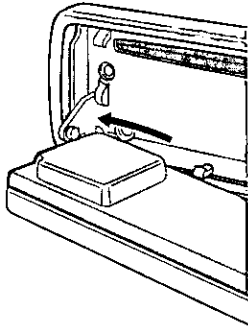
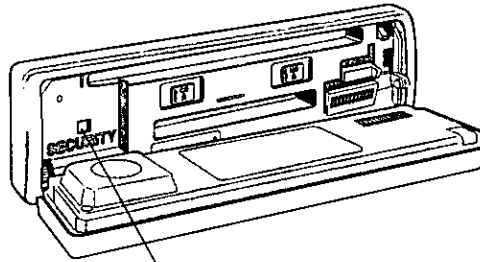

Fig. 4



security indicator

- ② After fitting the face plate holes, move the face plate up and down a few times to make sure that it has been placed securely.

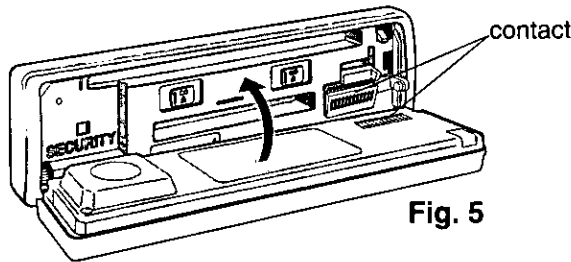

Fig. 5

- ③ Close the front panel and press the right side of face plate until "click" is heard.

Caution:

1. Before removing the removable face plate, make sure the power is off.
2. This removable face plate is not water-proof. Do not expose it to water or excessive moisture.
3. Do not remove the removable face plate, while driving your car.
4. Do not place the removable face plate on the dashboard or nearby areas where the temperature rises to high levels.
5. Do not touch the contacts on the removable face plate or on the main unit, since this may result in poor electrical contacts.
6. If dirt or other foreign substances get on the contacts, wipe them with a clean, dry cloth.
7. When the front panel is opened, do not force it down and do not put anything on it since these may result in damage to the unit.

Security Indicator

The security indicator blinks when the removable face plate is removed from the unit.

Activate and Security Indicator

Press and hold SEL for more than 2 seconds when the power is on. "S-LED SELECT" is displayed. Press TRACK▶▶ or TRACK◀◀ to turn on the security indicator.

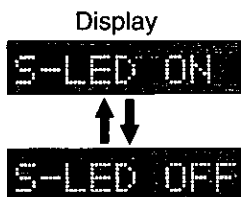

Security Indicator

Blinks

(Press TRACK▶▶ or TRACK◀◀)

OFF

Electrical Connections

Before Wiring Connection

Note:

For installation in cars with trip or navigational computers, all electronic memory settings previously registered in the computer will be lost when the battery terminal is disconnected. Do not disconnect the battery in vehicles equipped with these units. Therefore, extra care should be taken to prevent short-circuits.

- This unit can be connected to an optional CD changer (CX-DP801EUC and optional extension cord). For details, consult your nearest Panasonic dealers.
- For connection to a CD changer, refer to the operating instructions of the CD changer (CX-DP801EUC).

Caution:

- To prevent damage to the unit, be sure to follow the connection diagram as follows.
- Remove about 5 mm of protective covering from the ends of the leads before connecting.
- Do not insert the power connector into the unit until the wiring is completed.
- Be sure to insulate any exposed wires from a possible short-circuit from the car chassis. Bundle all cables and keep cable terminals free from touching any metal parts.

Wiring Accessories

Accessory	Quantity
Power Connector	1

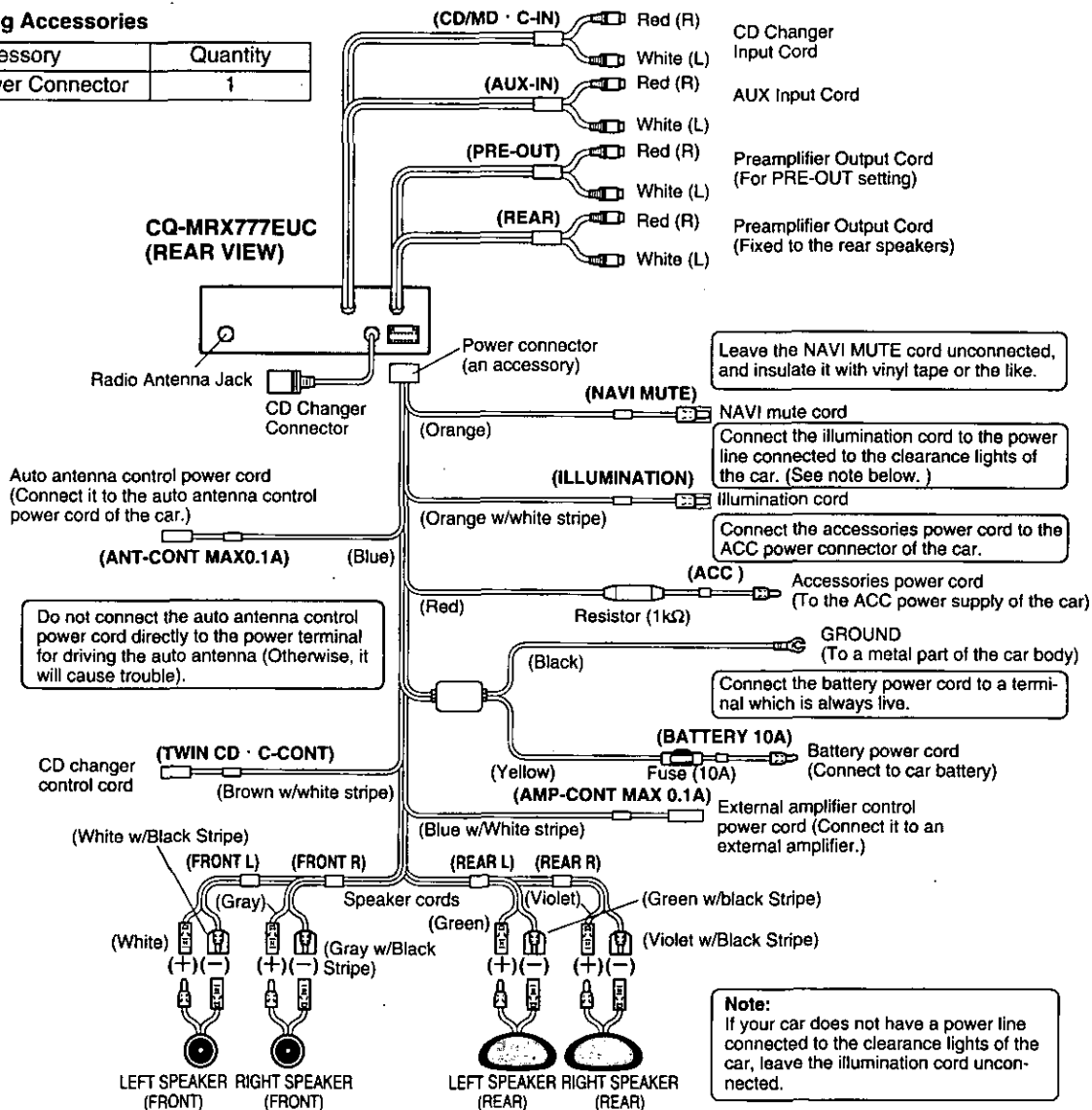

Example: CD Changer and Eight Speakers

• This set can be used for connection to an optional CD changer, for example, Model CX-DP801EUC.

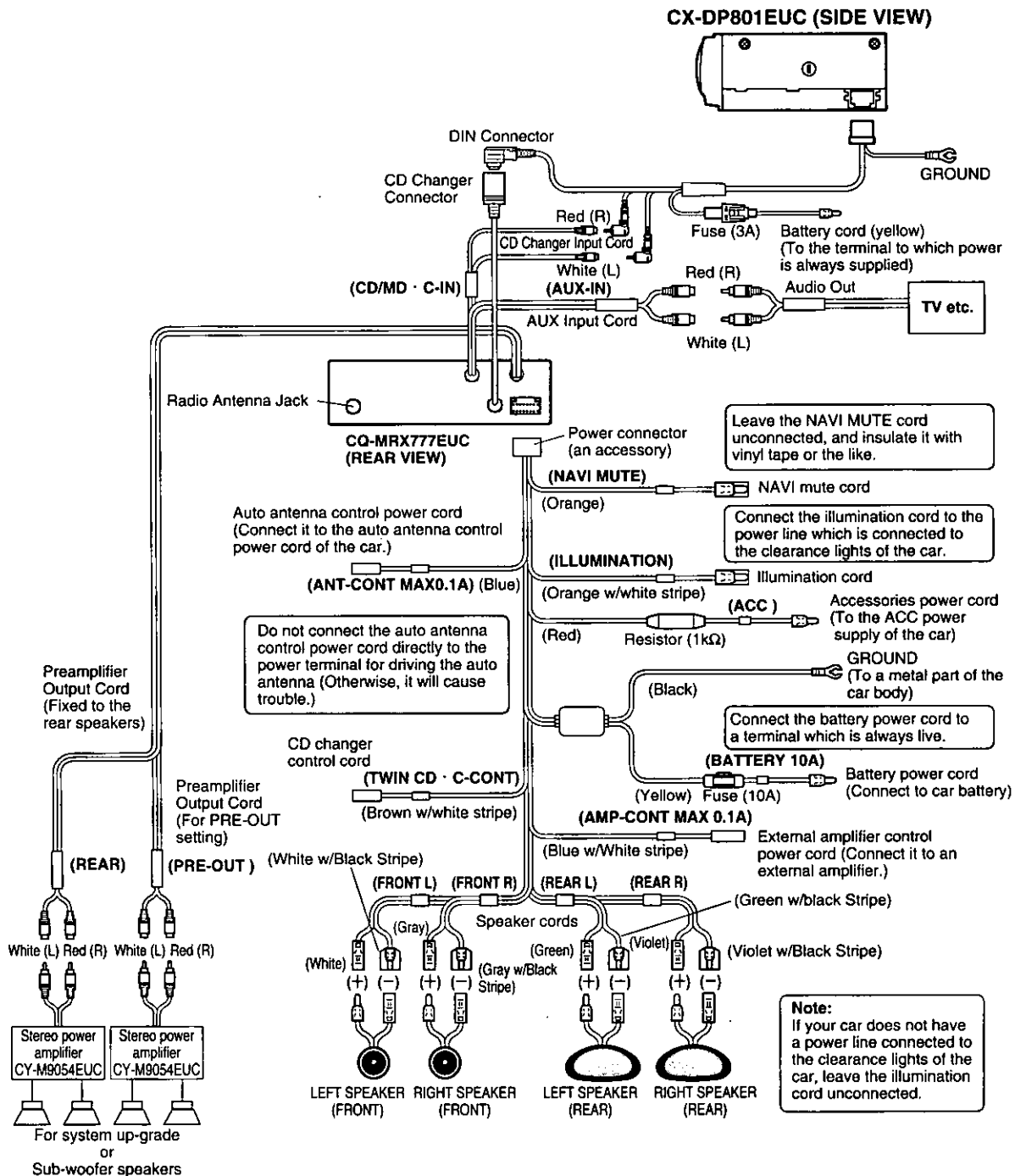

Troubleshooting

Maintenance

Your product is designed and manufactured to ensure a minimum of maintenance. Use soft cloth for routine exterior cleaning. Never use benzene, thinner or other solvents.

When Something Doesn't Work

Check the charts for possible causes and solutions to any problem you might be experiencing. Some simple checks or minor adjustments may eliminate the problem.

Product Servicing

If the suggestions in the charts don't solve the problem, we recommend that you take it to your nearest authorized Panasonic Servicenter. The unit should be serviced only by a qualified technician.

Replacing the Fuse

Use fuses of the same specified rating 10 amps. Using different substitutes or fuses with higher ratings, or connecting the unit directly without a fuse, could cause fire or damage to the stereo unit. If the replacement fuse fails, contact your nearest Panasonic Servicenter for service.

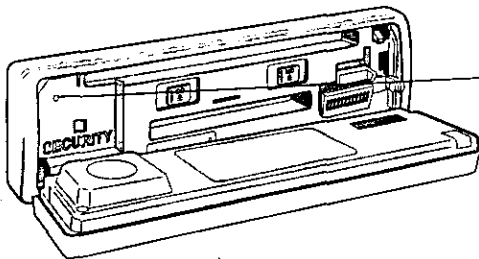

Reset Switch

If you press this switch with a tough pointed object, an initial setting is restored after abnormal recovery. However, all memorized settings are canceled at that time.

Caution:

Press this button when any operation buttons do not function. If the unit does not become restored even after pressing the button, contact your nearest Panasonic Servicenter for service.

■ Error Display Messages (CD/MD Player)

Display	Possible Cause	Problem	Probable Solution
CD - E1 - MD - E1 -	<ul style="list-style-type: none"> • Disc dirty or wrong side up • Data MD or blank MD 	Disc is automatically ejected.	Check the disc.
CD - E2 - MD - E2 -	Disc damaged		
CD - E3 - MD - E3 -	Receiver fails to operate for some cause.	—	Open control panel and press CD ▲ or MD ▲ button. If receiver still does not work, remove control panel, press the reset button on receiver, and place control panel back on. If it still fails to operate normally, ask your dealer or nearest service station for repair.
⊖ PLS EJECT ⊖ PLS EJECT	Attempt is made to start CD or MD before eject is over.	—	Open control panel and press CD ▲ or MD ▲ button.

■ Error Display Message (CD Changer)

Display	Possible Cause	Problem	Probable Solution
CD CH - E1 -	Disc dirty or wrong side up	Next disc is automatically selected.	Eject magazine and check the disc.
CD CH - E2 -	Disc damaged		
CD CH - E3 -	Receiver fails to operate for some cause.	—	Press EJECT button on changer. If trouble is unremedied, press the reset button on changer. If trouble still persists, ask your dealer or nearest service station for repair.
NO DISC	No disc at all in magazine	—	Insert discs into magazine.

Note:

- A number before E1 or E2 indicates the number of an error disc.
- Display contents and operations vary in part from one changer to another (due to the differences in changer specifications). For details, refer to the manual for the changer you are using.

Troubleshooting (continued)

Troubleshooting Tips

■ Power

Problem	Possible Cause	Probable Solution
Unit won't turn on.	Dead vehicle battery. Ignition not on.	Charge vehicle battery. Turn ignition to On or Acc.
	Bad each line connection.	Check connections.
	Bad power battery line connection.	Connect battery cables to terminals that are always live.
	Bad Accessory line connection.	Connect accessory power cord with ACC power supply of the car.
	Fuse burned out.	Replace it with one of the specified rating.

■ General

Problem	Possible Cause	Probable Solution
No Sounds	Dead vehicle battery. Ignition not on.	Turn ignition to On or Acc.
	Power is not on.	Press PWR button to switch power on before making adjustment.
	Volume is too low.	Raise volume.
	Bad each line connection.	Check connections.
	Bad power battery line connection.	Connect battery cables to terminals that are always live.
	Bad Accessory line connection.	Check connections.
	Bad Ground line connection.	Connect grounding wire to a metal part of car.
	Bad Speaker line connection.	Check connections.
	Bad NAVI MUTE line connection.	Leave the illumination cord unconnected.
Condensation	Wait for some time before use.	
No operation by pressing buttons	Spectrum analyzer display is in demo mode.	Select other than demo mode before operating.

■ Clock

Problem	Possible Cause	Probable Solution
Clock unadjustable	Power is not on.	Press PWR button to switch power on, then adjust.

■ Radio

Problem	Possible Cause	Probable Solution
Much noise in FM stereo and monaural broadcasts	Station is too far or signals are too weak.	Tune in to a station emitting strong signals.
Presettings lost from memory	Bad power battery line connection.	Connect battery cables to terminals that are always live.
	Fuse for battery power cables is blown.	Replace it with one of the specified rating.

■ CD/MD

Problem	Possible Cause	Probable Solution
CD cannot be inserted.	You are trying to insert another disc when one is already inside.	Eject the one inside before inserting another.
MD cannot be inserted.	You are inserting it in the wrong direction.	Hold it with label side up, and insert it in the correct direction.
CD/MD cannot be ejected.	<ul style="list-style-type: none"> ● CD/MD defective ● Mechanical defect 	Open control panel and press ▲ button. If CD/MD cannot still be ejected, remove control panel, press RESET switch on receiver, place control panel back on. If trouble is still unremedied, ask your dealer or nearest service station for repair.
No sound after inserting CD/MD	CD/MD inserted wrong side up.	CD/MD inserted wrong side up.
	CD/MD dirty	Clean CD/MD, referring to instructions for CD/MD cleaning.
	Data MD or blank MD	Use a music MD or an MD where music is recorded.
CD/MD sound skip; power sound quality	CD/MD dirty	Clean CD/MD, referring to instructions for CD/MD cleaning.
Sound skip due to vibration	Mounted at an angle of over 30 degrees	Adjust mounting angle to be less than 30 degrees.
	Mounted unsteady	Securely fasten receiver and mounting parts, referring to instructions for installation.

Troubleshooting (continued)

■ Sound Control

Problem	Possible Cause	Probable Solution
No sound from left, right, front, or rear speaker	Left-right, front-rear balance is off.	Properly adjust BAL/FAD.
Only bass sound from rear speaker	SBC-SW type set to cutoff frequency ON.	Set SBC-SW type to cutoff frequency OFF.
No sound from PREOUT	PREOUT volume level set to $-\infty$ dB.	Set PREOUT volume level to other than $-\infty$ dB.
Right and left sounds reversed in stereo	Speaker wires are connected wrong.	Speaker wires are connected wrong.

■ Remote Control

Problem	Possible Cause	Probable Solution
No operation by pressing buttons	Battery inserted in wrong direction.	Insert a battery correctly.
	Battery has run down.	Replace battery.
	Remote control not in correct direction.	Direct the remote control at the REMOTE (Sensor) on the control panel.

ENGLISH

Special Notes

Notes on Compact Discs

ONLY USE DISCS CARRYING LABEL SHOWN ON THE RIGHT

COMPACT
disc
DIGITAL AUDIO

- Dirt, dust, scratches and bending of disc will cause misoperation. Handle discs with care.
- Do not place stickers or make scratches on disc.
- Do not bend discs.
- Disc should always be kept in the case when not in use to prevent from damaging.
- Do not place discs in the following places:
 1. Direct sunlight;
 2. Dirty, dusty and damp areas;
 3. Near car heaters;
 4. Seats and dashboard.

Disc Cleaning

Use dry soft cloth to wipe the surface. If the disc is quite dirty use soft cloth slightly dampened in isopropyl (rubbing) alcohol. Never use solvents such as benzine, thinner, conventional record cleaner, or mopper as they may mar the surface of the disc.

Label

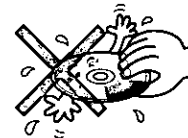
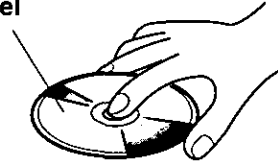

Do not touch
the underside
of the disc.

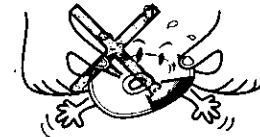

Do not bend.



Wipe the disc from center to
outside direction.

Caution for Use of a New Disc

A new disc may have rough edges on its inner and outer perimeter. If a disc with rough edges is used, proper setting will not be possible and the CD player will not play the disc. Therefore, remove the rough edges in advance by using a ball-point pen or pencil as shown on right. To remove the rough edges, press the side of the pen or pencil against the inner and outer perimeter of the disc.

Rough edges
on outer perimeter

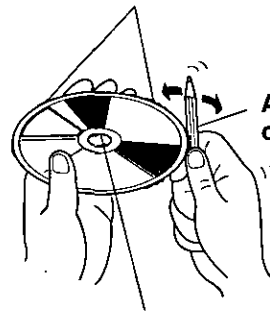

A ball-point pen
or pencil

Rough edges
on inner perimeter

Special Notes (continued)

Notes on Mini Discs (MD)

How to Handle MDs

An MD is held in a cartridge to protect the MD from foreign matter and fingerprints. Great care must be taken in dealing with MD in consideration of the following because a dirty or deformed cartridge can cause malfunction or sound quality deterioration.

- Never open the shutter of an MD cartridge to avoid damaging to the cartridge.
- Never insert an MD cartridge if a label on it is about to come off. Otherwise, the label might be stuck in the unit, and cause a trouble.
- Data MD is not available for the unit. Make sure to use music MDs.

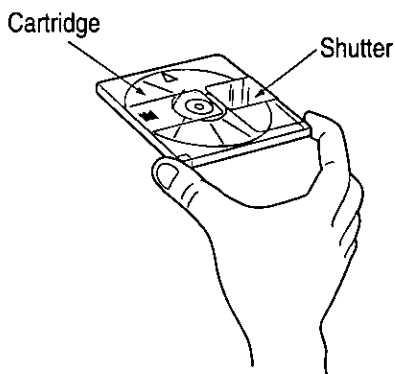

How to Store MDs

- If you do not play an MD for a long time, remove the MD from the unit and keep it in an exclusive case to protect it from dust, scratch, curvature, or other damage.
- Avoid leaving MDs at any of the following places.
 1. A place exposed to direct sunlight for a long time
 2. A humid or dusty place
 3. A place exposed to direct heat from heaters.
 4. Seats or dashboard in a car

How to cleaning MDs

If an MD cartridge became dirty, use dry cloth to wipe a stain off.
Even when cleaning, never open the shutter.

Specifications

GENERAL

Power Supply	: 12 V DC (11 V - 16 V) ; test Voltage, 14.4 V; negative ground
Current Consumption	: 8.5 A (at rated CD operation output)
Rated output	: 16 W x 4 channels (1 kHz, 1 %, 4 Ω)
Maximum output	: 40 W x 4 channels
Suitable speaker impedance	: 4 Ω
Audio input impedance	: 10 k Ω
Audio input sensitivity	: 200 mV (AUX IN)
Pre-output voltage	: 2 V
Pre-output impedance	: 200 Ω
External dimensions	: 7" x 1-15/16" x 6-5/16" [178 (W) x 50 (H) x 160 (D) mm]
Weight	: 4.4lbs. 7 oz. (2 kg)

FM Stereo Radio

Frequency range	: 87.9 to 107.9 MHz
Useable sensitivity	: 11 dBf
Total harmonic distortion (mono)	: 0.3 % (1 kHz)
Weighted S/N ratio (mono)	: 70 dB
Frequency response	: 20 to 15 kHz \pm 3 dB
Stereo separation	: 42 dB (1 kHz)
Image-rejection ratio	: 75 dB

MW Radio

Frequency Range	: 530 to 1,710 kHz
Useable Sensitivity (S/N 20dB)	: 27 dB/ μ V
Image-jamming ratio	: 65 dB
Reproduction system	: 4-track, 2-program stereo

CD Player

Frequency response	: 5 to 20 kHz
Signal to Noise Ratio	: 90 dB (1kHz)
Wow and flutter	: Below measurable limits

MD Player

Channel	: 2 channels
D-A Conversion	: 16-bit linear
Frequency response	: 5 to 20 kHz
Signal to Noise Ratio	: 90 dB (1 kHz)
Wow and flutter	: Below measurable limits

DSP

Channel	: 2 channels for Input; 4 channels for output
DSP patterns	: 7 patterns
Equalizer center frequency	: 80, 160, 320, 640, 1.6 k, 4 k, 10 k (Hz)
Equalizer range	: -12 dB to +12 dB (13 step)

*Above specifications comply with EIA standards.

Note:

Specifications and design are subject to modification without notice due to improvements in technology.

Mise sous tension et fonctionnement- Généralités

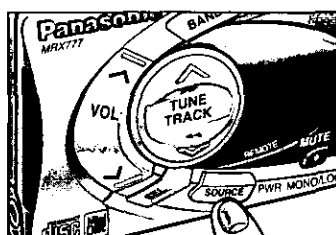
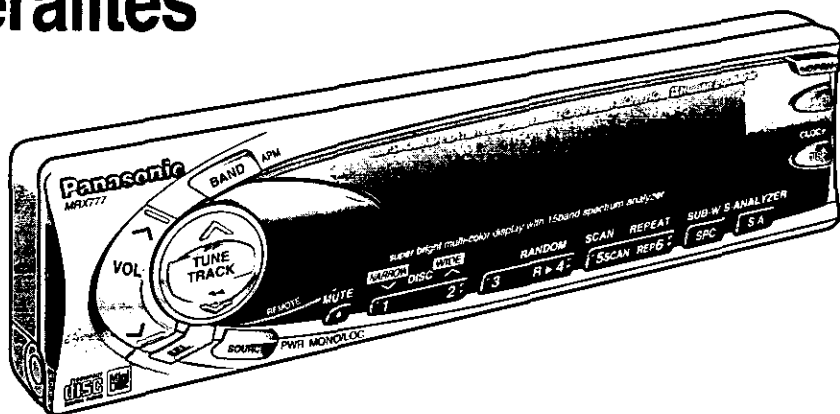

Mise en marche

Tourner la clé de contact de manière que le voyant des accessoires s'allume.

Appuyer sur **SOURCE(PWR)** pour mettre l'appareil en marche.

À la première utilisation, le mode radio est activé et le motif du mode DEMO s'affiche.

※ Appuyer sur **AM/FM**, **CD**, **MD**, **CH·C** lors de l'utilisation de la télécommande. (Avant d'appuyer sur **CD** ou **MD**, s'assurer qu'il y a un disque à l'intérieur, et avant d'appuyer sur **CH·C**, vérifier que le changeur CD est correctement raccordé, et que le magasin se trouve dans le changeur.

Remarque:

L'affichage peut ne pas changer même sur pression des touches indiquées ci-dessus. Dans ce cas, appuyer sur **S·A** pour annuler le mode de démonstration. (Voir à la page 92.)

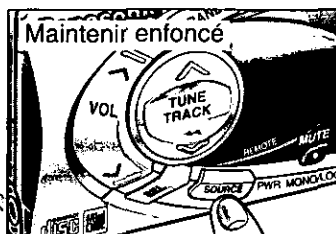

Mise hors marche

Maintenir la touche **SOURCE(PWR)** enfoncée pendant au moins 1 seconde.

※ Si la télécommande est utilisée, appuyer sur **OFF**.

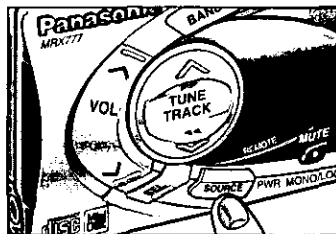

Commutation du mode d'opération

Appuyer sur **SOURCE** pour modifier le mode d'opération. Le mode est commuté comme suit :

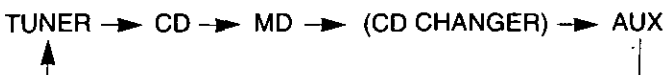

※ Si la télécommande est utilisée, appuyer sur **AM/FM**, **CD**, **MD**, **CH·C** ou **AUX IN**

Remarque:

Si aucun disque n'est placé, que le changeur n'est pas connecté ou que le magasin n'est pas prévu dans le changeur, la source en question ne sera pas sélectionnée.

FRANÇAIS

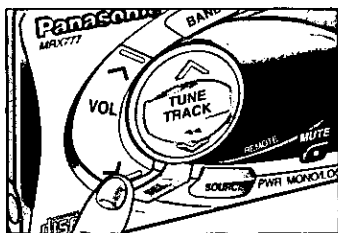

Volume

Appuyer sur **VOL** \wedge ou **VOL** \vee pour monter ou baisser le volume.

0 à 40



Remarque:

Un niveau de volume est mémorisé pour chaque source ; ainsi, le volume variera d'une source à l'autre (fonction de volume intelligente).

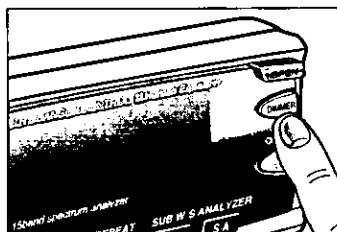

Gradateur

Cette fonction permet de régler la luminosité de l'affichage et d'allumer et d'éteindre l'éclairage latéral.

(Réglage implicite: DIMMER MID Éclairage latéral allumé
DIMMER HIGH Éclairage latéral éteint.)

Appuyer sur **DIMMER** pour changer la luminosité comme suit.

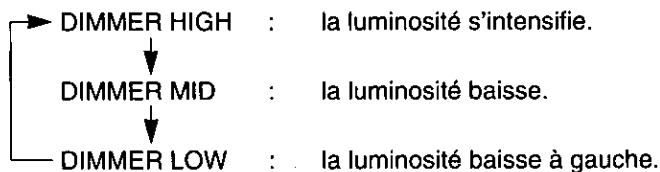

* Si le réglage est effectué sur la télécommande, appuyer sur la touche **DIMMER**.

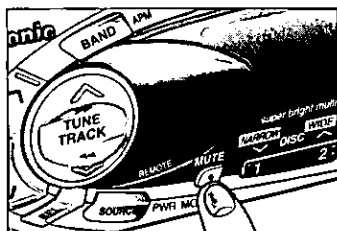

Sourdine

Cette fonction permet de mettre le son provisoirement en sourdine.
(Réglage implicite: MUTE OFF)

Appuyer sur **MUTE** pour activer/désactiver la fonction (ON/OFF).

MUTE OFF : Volume au niveau normal

↕
 MUTE ON : Son en sourdine (aucun son)

L'indicateur MUTE clignote pour confirmer que le son a été mis en sourdine.



Mise sous tension et fonctionnement- Généralités (suite)

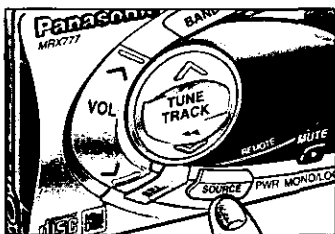

Écoute d'une source externe (AUX)

Cette fonction permet l'écoute de la source raccordée à la prise d'entrée AUX sur le panneau arrière.

Utiliser les commandes de la source pour en régler les fonctions. Pour plus de détails, se reporter au manuel afférent à l'appareil utilisé.

Appuyer sur **SOURCE** pour sélectionner le mode AUX.

※ Appuyer sur **CD (AUX IN)** pendant plus de 2 secondes lors de l'utilisation de la télécommande.

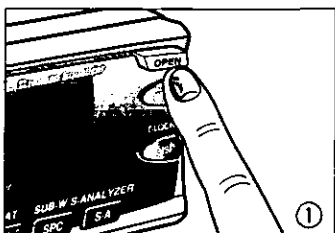

Ouverture/fermeture du panneau avant

① Ouvrir le panneau avant.

Appuyer sur la touche **OPEN** sur le panneau avant.

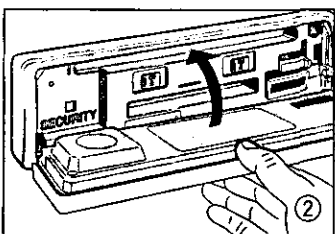

② Fermer le panneau avant.

Ramener le panneau avant vers le haut avec la main à la position normale.

Précautions:

- Lorsque le panneau avant est ouvert, ne pas appuyer dessus ni y placer un objet ; cela pourrait endommager l'appareil.
- Ne pas ouvrir ou fermer si un disque ou mini-disque est partiellement inséré dans son logement.
- Ne pas insérer un mini-disque dans le logement de disque afin de prévenir tout incident.

Remarque:

Aucune fonction ne peut être activée, à l'exception de l'éjection d'un disque ou d'un mini-disque, lorsque le panneau avant est abaissé.

Écoute de la radio

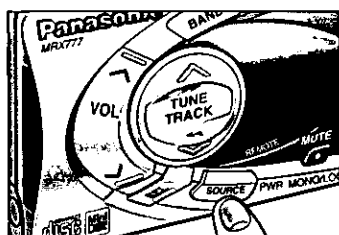
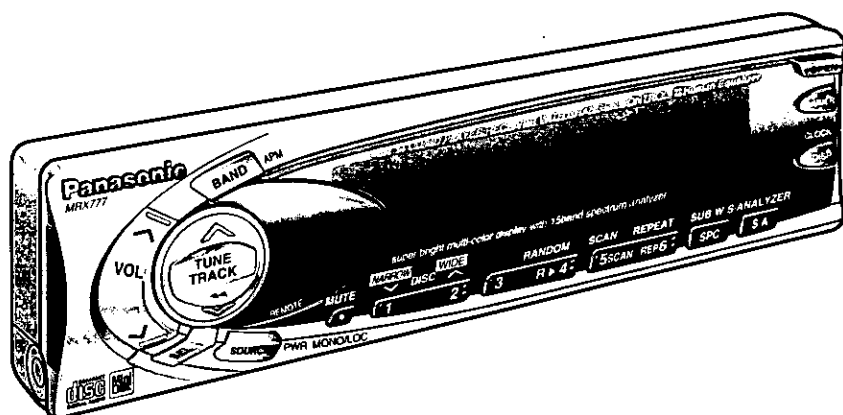

Mode radio

Appuyer sur **SOURCE** de manière à sélectionner le mode radio (TUNER).

※ Si la télécommande est utilisée, appuyer sur **AM/FM**.

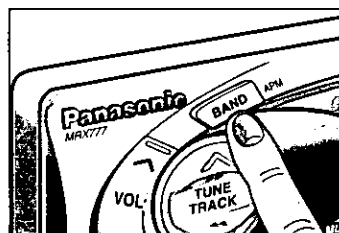

Bande

Appuyer sur la touche **BAND** pour sélectionner les bandes dans l'ordre suivant.

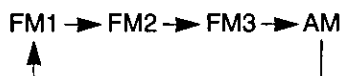

※ Si la télécommande est utilisée, appuyer sur **AM/FM**.

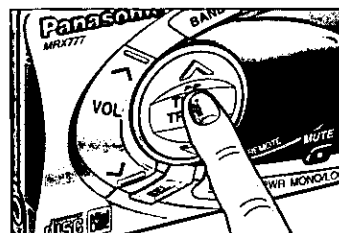

Accord manuel

Appuyer sur la touche **TUNE** / ou **TUNE** \ pour effectuer l'accord vers l'extrémité supérieure ou inférieure de la bande.

L'indicateur **ST** s'allume pour confirmer la réception d'une station diffusant en stéréophonie dans la bande FM.



Accord par recherche

Appuyer sur la touche **TUNE** / ou **TUNE** \ pendant au moins une demi-seconde, puis relâcher. La recherche s'arrête automatiquement à la station suivante.

L'indicateur **ST** s'allume pour confirmer la réception d'une station diffusant en stéréophonie dans la bande FM.

Écoute de la radio (suite)

Mise en mémoire

Il est possible de mémoriser 6 stations dans chacune des bandes FM1, FM2, FM3 et AM (onde moyenne).

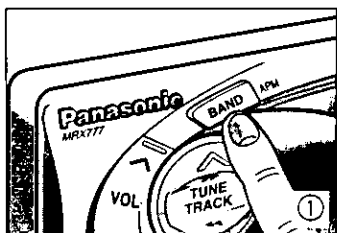

Mise en mémoire manuelle

① Appuyer sur **BAND** pour sélectionner la bande désirée.

※ Si la télécommande est utilisée, appuyer sur **AM/FM**.

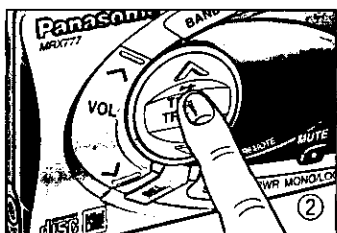

② Utiliser l'accord manuel ou par recherche pour syntoniser la station à mettre en mémoire.

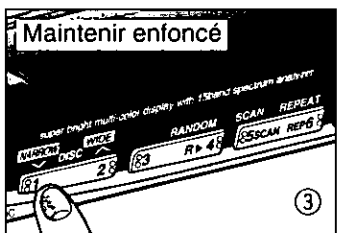

③ Appuyer sur l'une des touches de présyntonisation (1 à 6) pendant au moins 2 secondes jusqu'à ce que la fréquence affichée clignote. Recommencer les étapes décrites ci-dessus pour chaque station des bandes FM1 à AM.



Adresse mémoire _____

Remarque:

Il est possible de changer un réglage en répétant les directives précédentes

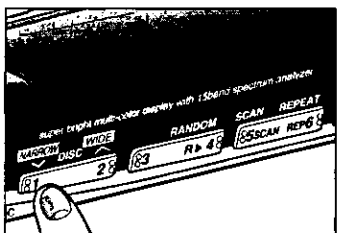

Syntonisation d'une station en mémoire

Appuyer sur l'une des touches de présyntonisation 1 à 6 pour syntoniser une des stations mémorisées.

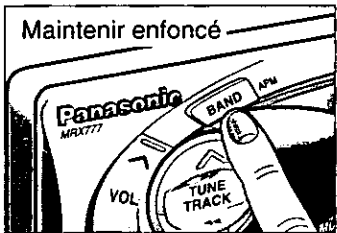

Mise en mémoire automatique

Sélectionner une bande et appuyer sur **BAND**(APM) plus de 2 secondes. (APM: mise en mémoire automatique)

※ Appuyer sur **AM/FM** pendant plus de 2 secondes lors de l'utilisation de la télécommande.

- Les 6 stations ayant le plus puissant signal sont automatiquement mises en mémoire et assignées aux touches 1 à 6.
- Une fois le réglage effectué, les stations sont syntonisées une à la fois pendant 5 secondes.
- Appuyer sur la touche de présyntonisation appropriée pour la station désirée.

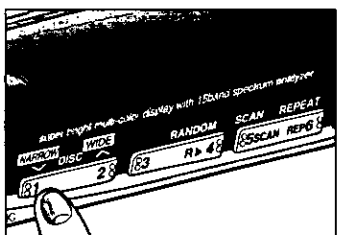

Précaution:

Pour des raisons sécuritaires, ne pas effectuer les réglages durant la conduite.

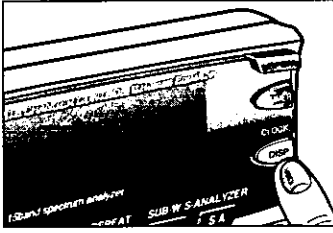

Commutation de l'affichage

Appuyer sur **DISP** pour changer l'affichage comme suit :

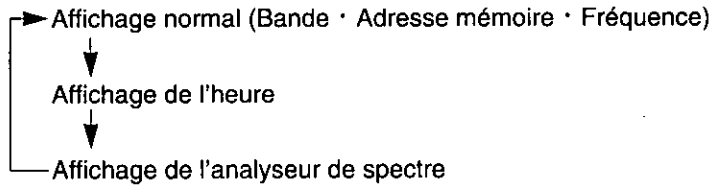

Sélection MONO/LOCAL

- En cas d'interférence lors de la réception d'une émission FM, il est recommandé de sélectionner le mode MONO. (En mode FM seulement.)
- La recherche s'arrête automatiquement à une station émettant un signal puissant que si le mode LOCAL est sélectionné.

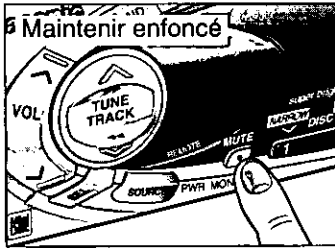

① Dans la bande FM

Maintenir enfoncée la touche • **(MONO/LOC)** pendant plus de 2 secondes pour sélectionner le mode voulu, puis la relâcher.

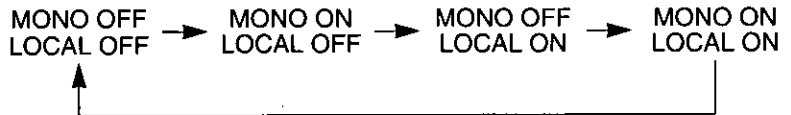

※ Appuyer sur **MUTE** pendant plus de 2 secondes lors de l'utilisation de la télécommande.

② Dans la bande AM

Maintenir enfoncée la touche • **(MONO/LOC)** pendant plus de 2 secondes pour activer le mode LOCAL.



※ Appuyer sur **MUTE** pendant plus de 2 secondes lors de l'utilisation de la télécommande.

Lecture du disque

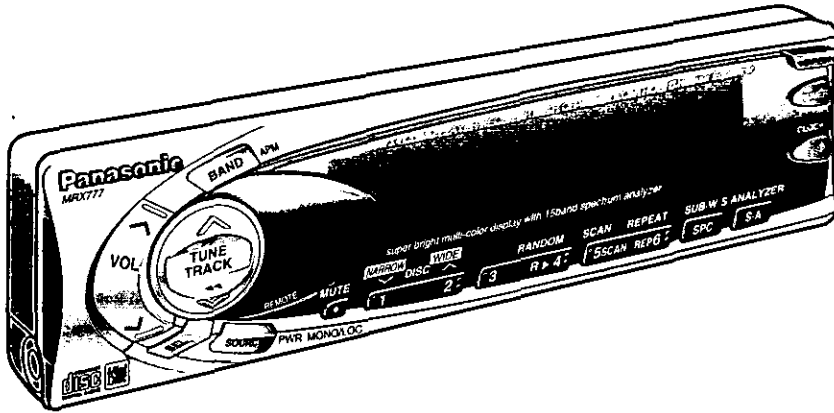

Mode CD

En l'absence de disque (indicateur du mode attente éteint)

- 1 Appuyer sur **OPEN** pour ouvrir le panneau avant.
- 2 Introduire un disque, étiquette sur le dessus.
- 3 Refermer le panneau avant à la main.

L'appareil est automatiquement mis en marche et la lecture du disque s'amorce.

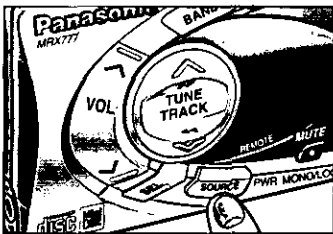

Avec disque en place (indicateur du mode attente allumé)

Appuyer sur **SOURCE** pour sélectionner le mode CD.

La lecture s'amorce au début de la première page. L'indicateur du mode attente s'allume.

※ Si la télécommande est utilisée, appuyer sur CD.



Indicateur de mode attente disque

Précautions:

- Ne jamais utiliser de pellicule protectrice, de stabilisateur ou d'autres accessoires similaires pour disques disponibles dans le commerce ; ils peuvent en effet endommager l'appareil.
- Fermer le panneau de commande après avoir retiré le disque complètement.
- Ne pas insérer un mini-disque dans le logement de disque afin de prévenir tout incident.

Remarque:

Aucune fonction ne peut être activée, à l'exception de l'éjection d'un disque, lorsque le panneau avant est abaissé.

Remarque:

Disque de forme spéciale

L'appareil n'accepte pas les disques en forme de cœur, de forme octogonale ou autre.

Leur utilisation pourrait endommager l'appareil.

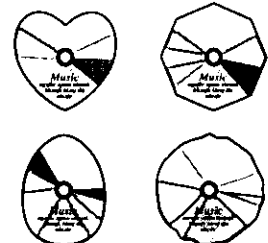

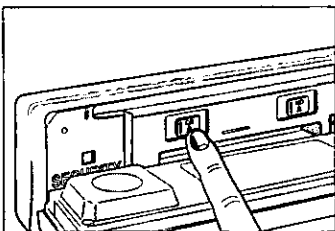

Arrêt et éjection du disque

Ouvrir le panneau avant. (Voir page 64) Appuyer sur ▲ pour interrompre la lecture ; le disque est alors éjecté de son logement. Une fois le disque éjecté, l'appareil est automatiquement mis hors marche.

Précautions:

- Lorsque le panneau avant est ouvert, ne pas appuyer dessus ni y placer un objet ; cela pourrait endommager l'appareil.
- Ne pas ajuster l'angle du panneau avant ni l'ouvrir ou le fermer si un disque est partiellement inséré dans son logement.

Remarque:

Le disque n'est pas éjecté lorsque le contact est coupé sur la voiture ni lorsque le panneau avant est fermé ou a été retiré.

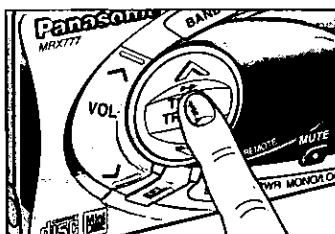

Sélection de la plage

- Appuyer sur la touche **TRACK >>>** pour passer à la plage suivante.
- Appuyer sur **TRACK <<<** pour revenir au début de la plage en cours. Appuyer à deux reprises sur la touche pour revenir au début de la plage précédente.
- Appuyer le nombre de fois correspondant au nombre de plages à sauter.

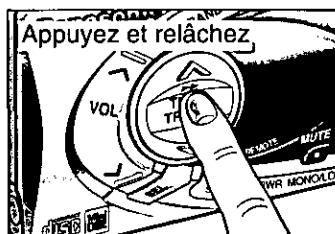

Recherche d'un passage au sein d'une plage

- Enfoncer la touche **TRACK <<<** ou **TRACK >>>** plus d'une demi-seconde pour effectuer une recherche rapide, dans un sens ou dans l'autre, au sein d'une plage
- Relâcher la touche **TRACK <<<** ou **TRACK >>>** pour reprendre la lecture normale du disque.

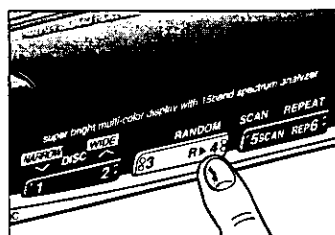

Séquence de lecture aléatoire

- Appuyer sur la touche **4 (RANDOM)**. L'appareil détermine un ordre de lecture aléatoire de toutes les plages du disque.
- Pour annuler la lecture aléatoire, appuyer de nouveau sur **4 (RANDOM)**.



Lecture du disque (suite)

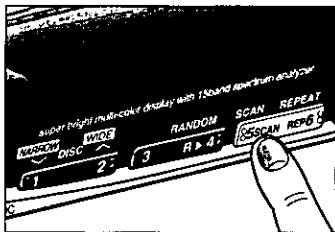

Balayage des plages

- Appuyer sur la touche **5(SCAN)**. L'affichage clignote et l'appareil lit en séquence les 10 premières secondes de chacune des plages.
- Appuyer de nouveau sur la touche **5(SCAN)** pour annuler.
- Le mode de balayage est également désactivé lorsque tout le disque est balayé.

SCAN•

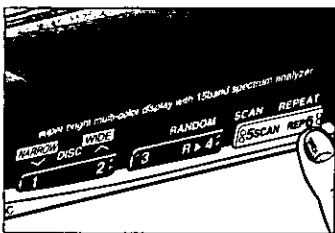

Lecture en reprise d'une plage

- Appuyer sur la touche **6(REPEAT)** pour répéter la lecture de la plage en cours.
- Appuyer de nouveau sur la touche **6(REPEAT)** pour désactiver la lecture en reprise.

La lecture de la plage en cours est répétée jusqu'à ce que la touche **6(REPEAT)** soit pressée de nouveau.

REP•

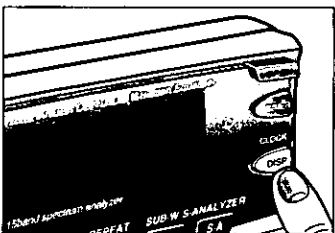

Commutation de l'affichage

Appuyer sur la touche **DISP** pour sélectionner le mode d'affichage.

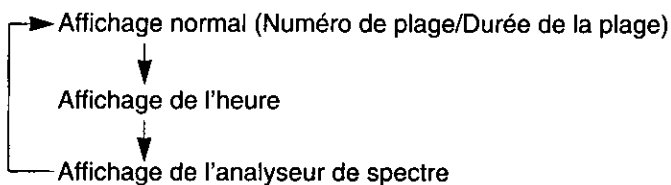

Lecture du mini-disque

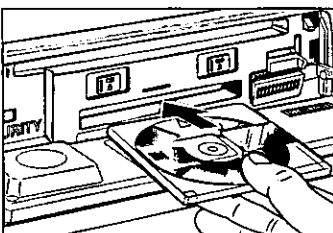
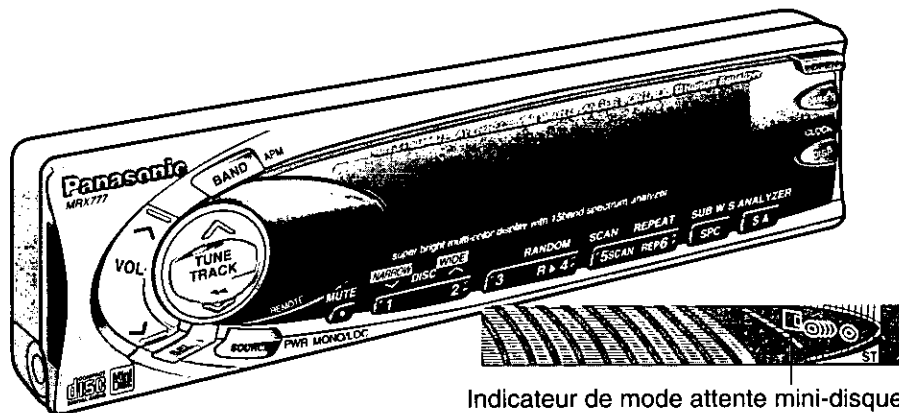

Mode MD

En l'absence de disque (indicateur du mode attente éteint)

- ① Appuyer sur **OPEN** pour ouvrir le panneau avant.
- ② Introduire un disque, étiquette sur le dessus.
- ③ Refermer le panneau avant à la main

L'appareil est automatiquement mis en marche et la lecture du mini-disque s'amorce.

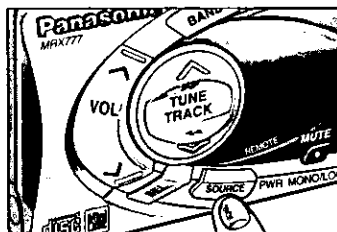

Avec disque en place (indicateur du mode attente allumé)

Appuyer sur **SOURCE** pour sélectionner le mode MD.

La lecture s'amorce au début de la première plage. L'indicateur du mode attente s'allume.

* Si la télécommande est utilisée, appuyer sur MD.



Indicateur de mode attente mini-disque

Précautions:

- Attendre que le mini-disque soit complètement inséré dans son logement avant de refermer le panneau de commande.
- Ne pas insérer un mini-disque dans le logement de disque afin de prévenir tout incident.

Remarque: Aucune fonction ne peut être activée, à l'exception de l'éjection d'un mini-disque, lorsque le panneau avant est abaissé.

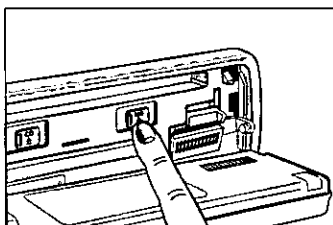

Arrêt et éjection du disque

Ouvrir le panneau avant. (Voir page 64.) Appuyer sur **▲** pour interrompre la lecture ; le mini-disque est alors éjecté silencieusement de son logement.

Une fois le mini-disque éjecté, l'appareil est automatiquement mis hors marche.

Précautions:

- Lorsque le panneau avant est ouvert, ne pas appuyer dessus ni y placer un objet ; cela pourrait endommager l'appareil.
- Ne pas ajuster l'angle du panneau avant ni l'ouvrir ou le fermer si un mini-disque est partiellement inséré dans son logement.

Lecture du mini-disque (suite)

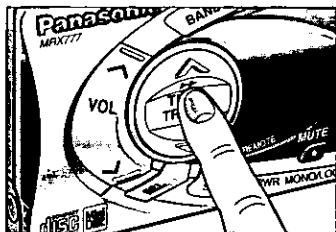

Sélection de la plage

- Appuyer sur la touche **TRACK >>>** pour passer à la plage suivante.
- Appuyer sur **TRACK <<<** pour revenir au début de la plage en cours. Appuyer à deux reprises sur la touche pour revenir au début de la plage précédente.
- Appuyer le nombre de fois correspondant au nombre de plages à sauter.



Recherche d'un passage au sein d'une plage

- Enfoncer la touche **TRACK <<<** ou **TRACK >>>** plus d'une demi-seconde pour effectuer une recherche rapide, dans un sens ou dans l'autre, au sein d'une plage.
- Relâcher la touche **TRACK <<<** ou **TRACK >>>** pour reprendre la lecture normale du mini-disque.

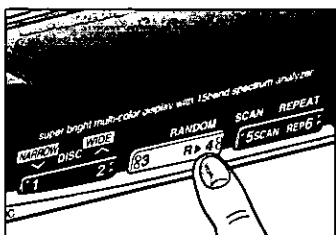

Séquence de lecture aléatoire

- Appuyer sur la touche **4(RANDOM)**. L'appareil détermine un ordre de lecture aléatoire de toutes les plages du disque.
- Pour annuler la lecture aléatoire, appuyer de nouveau sur **4(RANDOM)**.

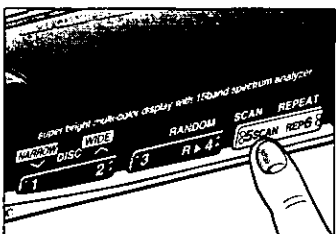

Balayage des plages

- Appuyer sur la touche **5(SCAN)**. L'affichage clignote et l'appareil lit en séquence les 10 premières secondes de chacune des plages.
- Appuyer de nouveau sur la touche **5(SCAN)** pour annuler.
- Le mode balayage est également désactivé lorsque tout le mini-disque est balayé.

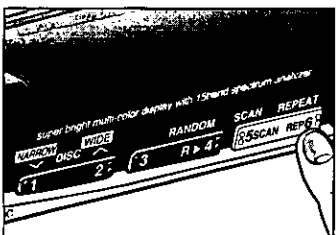

Lecture en reprise d'une plage

- Appuyer sur la touche **6(REPEAT)** pour répéter la lecture de la plage en cours.
- Appuyer de nouveau sur la touche **6(REPEAT)** pour désactiver la lecture en reprise.



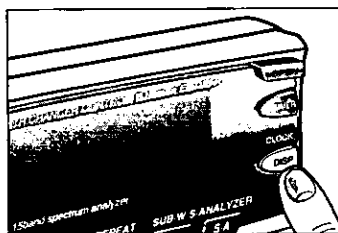

Commutation de l'affichage (affichage du titre du mini-disque)

Appuyer sur **DISP** pour changer l'affichage de la manière suivante.

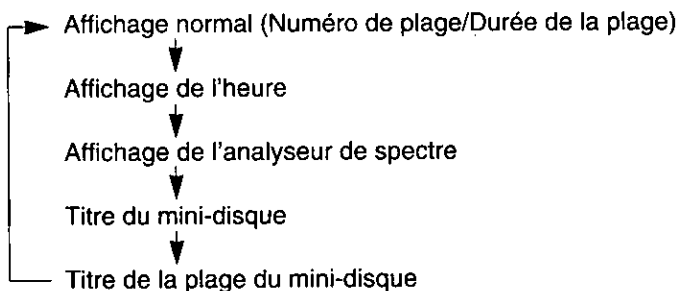

Les informations enregistrées sur le mini-disque peuvent être affichées (maximum de 60 caractères)

Mémoire anti-choc

Cette fonction stocke les données de son entrantes pendant la lecture, ce qui évite toute interruption de la lecture du MD due aux vibrations.

Temps de stockage de la mémoire : 40 secondes

Utilisation du changeur CD

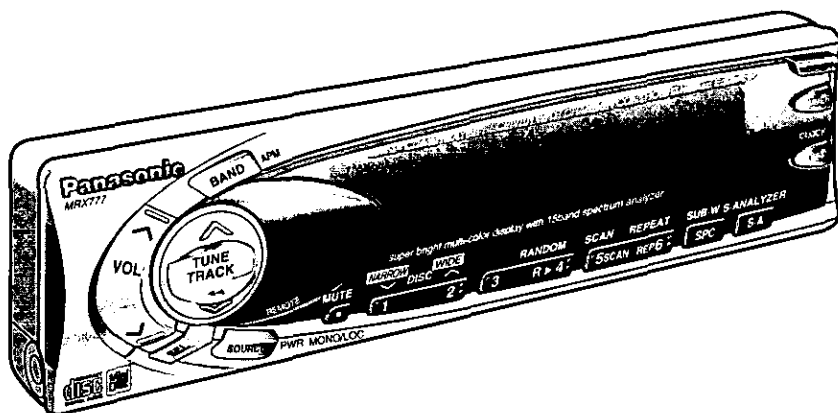

Un changeur CD optionnel (modèle CX-DP801EUC par exemple) est nécessaire.

Lorsque le magasin se trouve dans le changeur et que le changeur est raccordé à l'autoradio, l'indicateur du mode attente changeur s'allume.

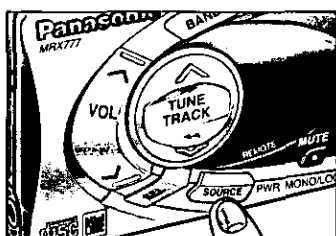

Mise en marche du changeur de CD

A l'état où la changeur est raccordé, appuyer sur **SOURCE** pour sélectionner le mode de changeur CD.

La lecture du disque s'amorce et l'indicateur du mode attente changeur en attente clignote.

※ Appuyer sur la touche **CH·C** avec la télécommande.

Remarques:

- Aucune opération n'est possible en l'absence de magasin ou encore si le changeur n'est pas raccordé.
- Si le magasin ne contient aucun disque, le message "NO DISC" est affiché.
- Sur insertion d'un disque (magasin) dans le changeur hors tension, celui-ci se met automatiquement en marche, puis la lecture du disque s'amorce.

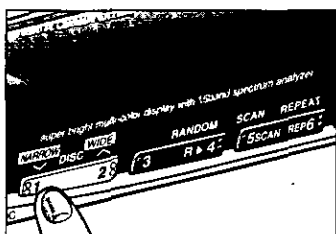

Sélection du disque

Appuyer sur 1(∨DISC) ou 2(DISC∧) pour sélectionner un disque dans l'ordre ascendant ou descendant.

La lecture du disque sélectionné s'amorce au début de la première page.

Numéro du disque ————— Numéro de page



Sélection de la page

- Appuyer sur la touche **TRACK▶▶** pour passer à la page suivante.
- Appuyer sur **TRACK◀◀** pour revenir au début de la page en cours. Appuyer à deux reprises sur la touche pour revenir au début de la page précédente.
- Appuyer sur la touche le nombre de fois correspondant au nombre de pages à sauter.

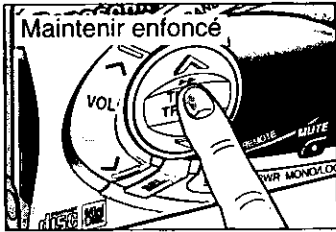

Recherche d'un passage au sein d'une plage

- Enfoncer la touche **TRACK◀◀** ou **TRACK▶▶** plus d'une demi-seconde pour effectuer une recherche rapide, dans un sens ou dans l'autre, au sein d'une plage.
- Relâcher la touche **TRACK◀◀** ou **TRACK▶▶** pour reprendre la lecture normale du disque.

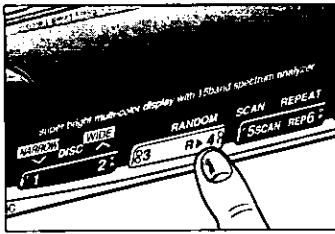

Séquence de lecture aléatoire

Lecture aléatoire des plages

- Appuyer sur la touche **4(RANDOM)**. Toutes les plages du disque sont lues dans un ordre aléatoire.
- Appuyer de nouveau sur **4(RANDOM)** pour désactiver la lecture aléatoire.
- L'indicateur de lecture aléatoire (RAND) s'allume lorsque le mode de lecture aléatoire des plages est activé.

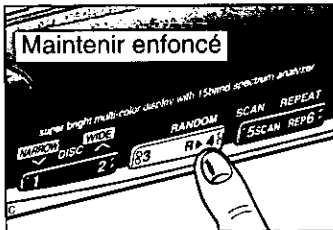

Lecture aléatoire des disques

- Enfoncer la touche **4(RANDOM)** plus de deux secondes. Une sélection aléatoire de plages parmi tous les disques dans le changeur est faite et la lecture s'amorce.
- Enfoncer de nouveau la touche **4(RANDOM)** plus de deux secondes pour désactiver le mode de lecture aléatoire.
- L'indicateur de lecture aléatoire (RAND) s'allume lorsque le mode de lecture aléatoire des disques est activé.

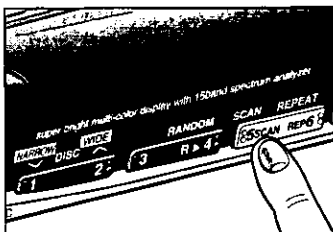
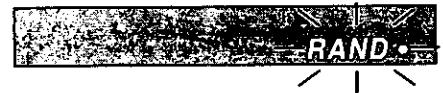

Balayage

Balayage des plages

- Appuyer sur la touche **5(SCAN)**. L'affichage clignote et les premières 10 secondes de chaque plage du disque sont lues en séquence.
- Appuyer de nouveau sur la touche **5(SCAN)** pour désactiver le balayage.
- Le mode de balayage est également désactivé lorsque le disque atteint la plage précédent celle à partir de laquelle le balayage a été activé.
- L'indicateur de balayage (SCAN) s'allume lorsque le mode de balayage des plages est activé.



Utilisation du changeur CD (suite)

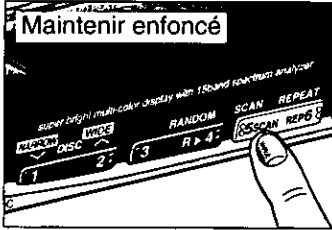

Balayage des disques

- Enfoncer la touche **5(SCAN)** plus de deux secondes. Les dix premières secondes de la première page de tous les disques dans le magasin sont lues en séquence.
- Appuyer de nouveau sur la touche **5(SCAN)** plus de deux secondes pour désactiver le balayage.
- Le mode de balayage est également désactivé lorsque le disque atteint la page précédent celle à partir de laquelle le balayage a été activé.
- L'indicateur de balayage (SCAN) s'allume lorsque le mode balayage des disques est activé.

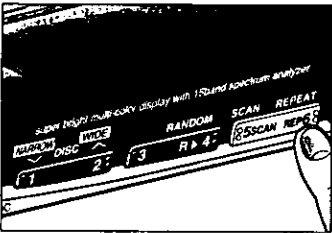

Lecture en reprise

Lecture en reprise d'une page

- Appuyer sur la touche **6(REPEAT)** pour répéter la lecture de la page en cours.
- Appuyer de nouveau sur la touche **6(REPEAT)** pour désactiver la lecture en reprise.
- L'indicateur de lecture en reprise (REP) s'allume lorsque le mode de lecture en reprise d'une page est activé.

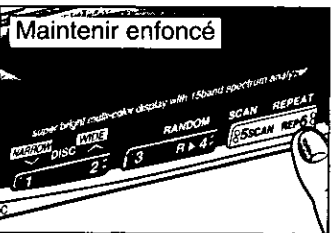

Lecture en reprise d'un disque

- Enfoncer la touche **6(REPEAT)** plus de deux secondes pour répéter la lecture du disque en cours.
- Enfoncer de nouveau la touche **6(REPEAT)** plus de deux secondes pour désactiver le mode de lecture en reprise.
- L'indicateur de lecture en reprise (REP) s'allume lorsque le mode de lecture en reprise d'un disque est activé.



Contrôle du rendu sonore (suite)

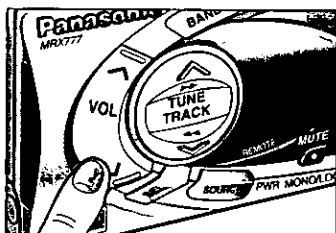

② Réglage de la tonalité

Lorsque le centre est réglé pour une réponse uniforme, il est possible de faire un choix parmi 49 courbes de réponse, configurées horizontalement et verticalement.

Appuyer sur **VOL** \wedge pour un son aux graves profonds.

Appuyer sur **VOL** \vee pour atténuer la réponse dans les graves.

Appuyer sur **TRACK** $\blacktriangleright\blacktriangleright$ pour accentuer la réponse dans l'aigu.

Appuyer sur **TRACK** $\blacktriangleleft\blacktriangleleft$ pour adoucir la réponse dans l'aigu.

* Si le réglage se fait sur la télécommande, utiliser les touches $\wedge, \vee, \blacktriangleleft, \blacktriangleright$.

Pour obtenir un rendu sonore plus naturel et fidèle, sélectionner un effet de champ sonore comme décrit dans la page suivante après avoir réglé la tonalité.

■ Image – réponse en fréquence globale

Il est possible de sélectionner une réponse en fréquence parmi les 49 courbes programmées.

(Réglage implicite: réponse uniforme – FLAT)

Centre : Uniforme

Axe vertical : Composantes profonde et légère (essentiellement dans les graves)

Axe horizontal : Composantes accentuée et douce (essentiellement dans l'aigu)

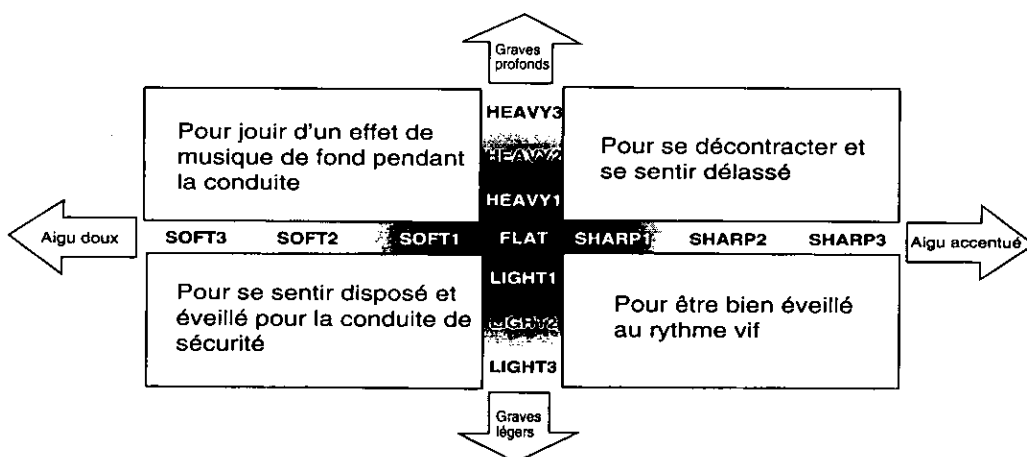

Affichage de l'égalisateur de fréquence globale



Tableau de réglage de la tonalité (HEQ)
Le curseur clignote à la position correspondant au rendu sonore sélectionné (mode HEQ).

Affichage de la réponse en fréquence

La courbe correspondant à la position du curseur est affichée dans la portion de droite (7 bandes sur une plage de ± 10 dB). (Dans le mode égalisateur graphique – GEQ – cet affichage occupe tout l'espace.)

Réglage de l'effet de champ sonore (SPACE)

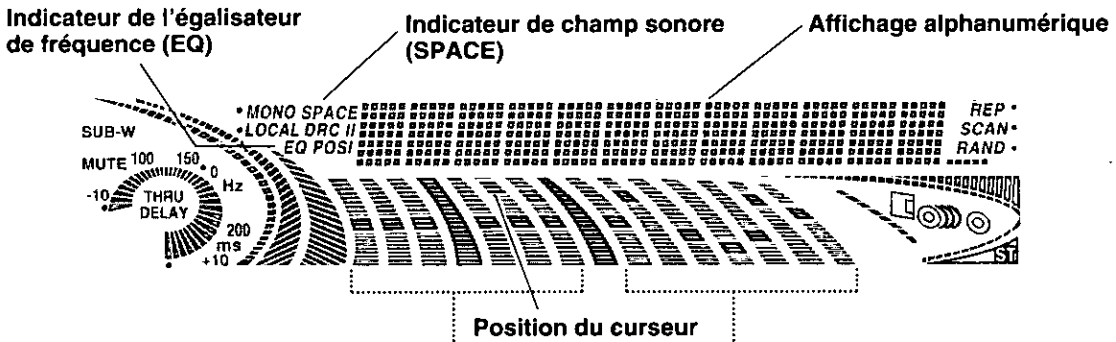
Il est possible de choisir un effet de champ sonore pour chacun des modes suivants : FM, AM, CD, MD, CH-C et, AUX.

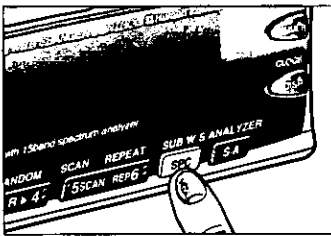

Sélectionner HUMAN EQ pour permettre le réglage du champ sonore. (Voir à la page 77.)

Appuyer sur la touche SPC pour changer l'effet de champ sonore dans l'ordre suivant (Réglage implicite: SPACE OFF).

SPACE OFF → LIVE (HOUSE) → (CONCERT) HALL → JAZZ (CLUB)

CINEMA ← VOCAL ← DISCO ← STADIUM

※ Il est possible de régler directement l'effet de champ sonore même sans avoir sélectionné "HUMAN EQ".

L'indicateur du champ sonore (SPACE) s'allume pour confirmer la sélection d'un effet de champ sonore.

Indicateur de champ sonore (SPACE)

SPACE

Réglage du champ sonore (étroit/étendu–NARROW/WIDE)

Il est possible de raffiner davantage le réglage du champ sonore. (Réglage implicite: 0, plage de réglage : -3 à 3 pour chacun)

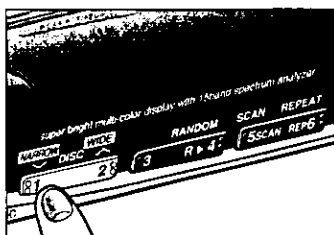

Sélectionner HUMAN EQ pour effectuer le réglage de l'effet de champ sonore. (Voir à la page 77.)

Appuyer sur SEL pour sélectionner HEQ.

Appuyer sur 1(NARROW) ou 2(WIDE) pour rétrécir ou élargir la plage du champ sonore.

Exemple: Si le mode salle de concert (HALL) est sélectionné.
NARROW crée l'atmosphère d'une petite salle.
WIDE crée l'atmosphère d'une grande salle.

Contrôle du rendu sonore (suite)

Réglage de la plage et du niveau du rendu sonore-égalisateur graphique (GEQ)

L'égalisateur graphique permet de régler le niveau de chaque bande de fréquence.

[Réglage implicite: 0 dB pour chaque fréquence, plage de fréquence: -12 dB à +12 dB (par incréments de 2 dB)]

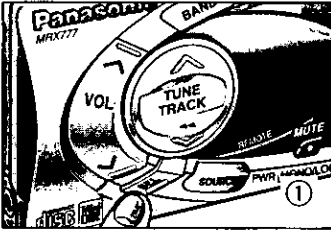

- ① Appuyer sur **SEL** pour sélectionner le mode GEQ.



- ② Appuyer sur **TRACK** pour changer le niveau sonore en sélectionnant la fréquence comme suit.

80 → 160 → 320 → 640 → 1.6 k → 4 k → 10 k (Hz)

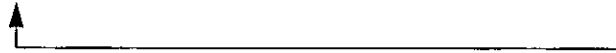

(**TRACK** ←: direction opposée)

※ Si le réglage est effectuée sur la télécommande, appuyer sur la touche > ou <.

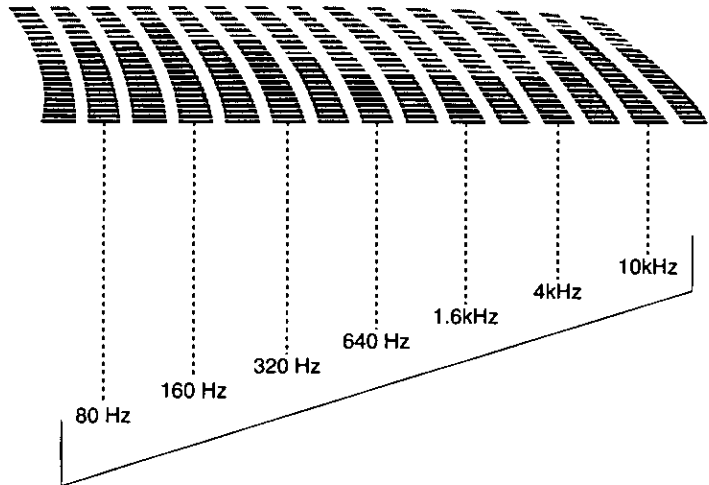
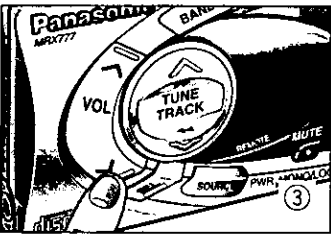
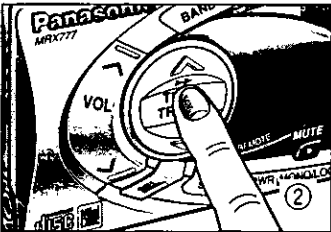

Remarque:

La fréquence sélectionnée clignote.

- ③ Appuyer sur **VOL** / ou **VOL** \ pour élever ou abaisser le niveau. (Réglage implicite: 0 dB pour chaque fréquence.)
Lorsque le curseur se trouve en position centrale, le niveau est de 0 dB. Il est possible de sélectionner l'un des 13 niveaux possibles sur une plage de +12 dB à -12 dB.

※ Si le réglage est effectuée sur la télécommande, appuyer sur la touche / ou \.

Répéter les étapes ② et ③ pour régler le niveau de chaque fréquence.

L'indicateur de l'égalisateur (EQ) clignote pendant le réglage et s'allume une fois le réglage terminé.

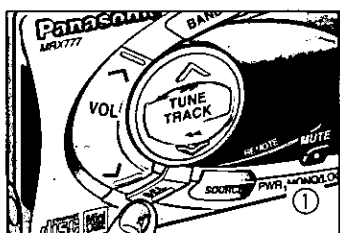

Mémorisation des courbes d'égalisation

Il est possible de mémoriser la tonalité les courbes de fréquence (GEQ) par réglage de l'égalisateur graphique en pressant les touches 1 à 6. (6 courbes au maximum)

- ① Appuyer sur **SEL** pour sélectionner le mode GEQ.



- ② Sélectionner une fréquence, régler le niveau et définir une courbe d'égalisation (voir les étapes ② et ③ ci-dessus).

- ③ Enfoncer l'une des touches **1 à 6** jusqu'à ce que l'affichage clignote.



Ordinal de programmation _____

Remarque:
On peut modifier le réglage mémorisé en répétant la procédure ci-dessus.

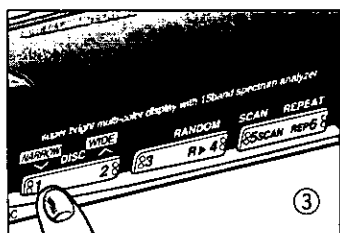
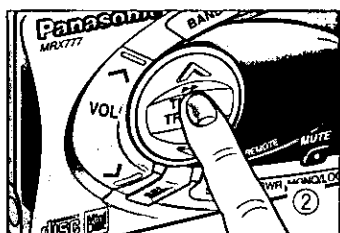

Rappel de la courbe d'égalisation mémorisée

- ① Appuyer sur **SEL** pour sélectionner le mode GEQ.
- ② Appuyer sur la touche (1 à 6) correspondant à la courbe d'égalisation voulue. La courbe d'égalisation mémorisée sélectionnée est affichée.

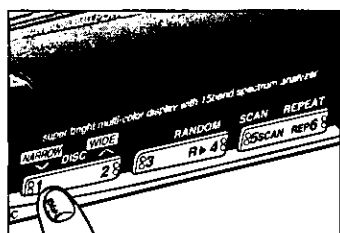

Réglage de l'équilibre et de l'atténuation

- ① Appuyer sur **SEL** pour sélectionner le mode BAL // FAD.



- ② **Réglage de l'équilibre et de l'atténuation**
Appuyer sur la touche **TRACK▶▶** ou **TRACK◀◀** pour augmenter le volume du haut-parleur droit ou gauche.
* Si le réglage est effectué sur la télécommande, appuyer sur la touche **<** ou **>**.

Réglage de l'atténuation

Appuyer sur **VOL^** ou **VOL∨** pour augmenter le volume du haut-parleur avant ou arrière.

* Si le réglage est effectuée sur la télécommande, appuyer sur la touche **^** ou **∨**.

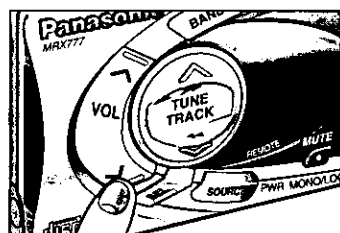
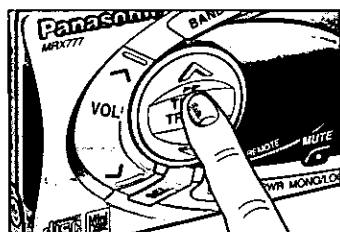

FRANCAIS

Contrôle du rendu sonore (suite)

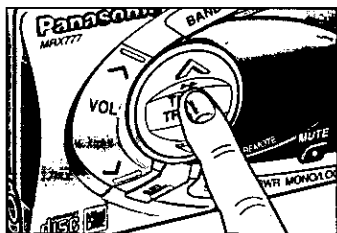

Modification du réglage en fonction de la position d'écoute

Cette fonction permet de restituer l'image sonore idéale en fonction de la position de l'auditeur dans la voiture.

- ① Appuyer sur **SEL** pour sélectionner le mode POSITION SEL.
- ② Appuyer sur **TRACK** pour modifier le rendu en fonction de la position comme suit (**Réglage implicite: OFF**).

POSITION SEL

* Si le réglage est effectué sur la télécommande, appuyer sur la touche < ou >.

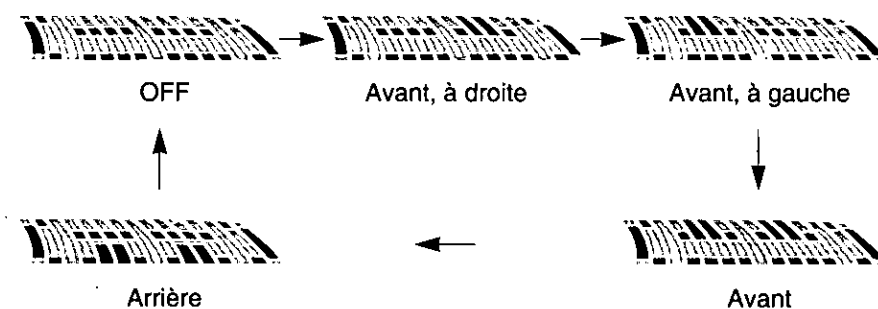

(**TRACK** ←←: direction opposée)

L'indicateur POSI clignote pendant le réglage et s'allume lorsque le réglage est terminé.

Indicateur de sélecteur de position d'écoute

POSI

Accentuation des graves/contrôle des extrêmes-graves

Accentuation des graves des haut-parleurs arrière

Contrôle des extrêmes-graves (sortie arrière de l'amplificateur intégré)

On peut jouir facilement des extrêmes-graves des quatre haut-parleurs, en utilisant les haut-parleurs arrière (amplificateur intégré).

Remarques:

- Les modes SBC et SBC-SW ne peuvent être utilisés simultanément.
- SBC concerne la sortie stéréo, et SBC-SW la sortie monophonique.

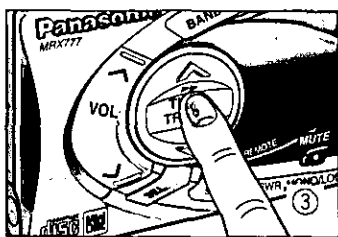
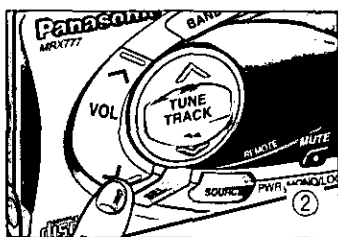
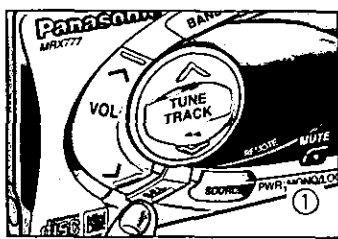

Sélection d'un type de contrôle des extrêmes-graves (SBC)

① Appuyer sur **SEL** pour modifier le mode SBC.



② Lorsque l'indicateur "SBC-SW" apparaît, appuyer sur **VOL ^** pour sélectionner le mode SBC.

※ Si le réglage est effectué sur la télécommande, appuyer sur **^**.



③ Appuyer sur **TRACK >>** pour changer le type de SBC comme suit :
(Réglage Implicite : Désactivé – SBC OFF)

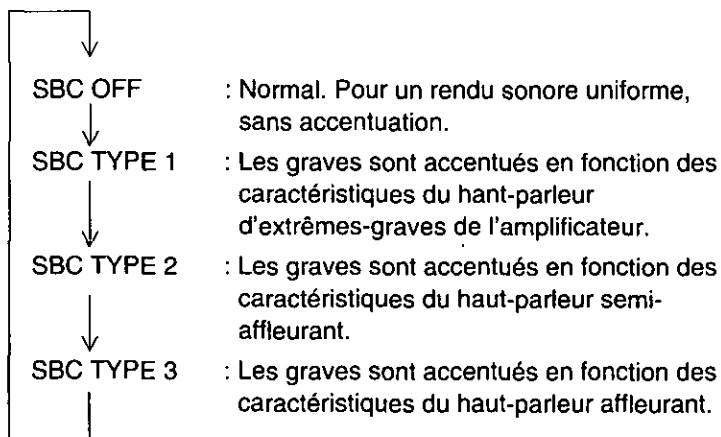

(**TRACK <<**: direction opposée)

※ Si le réglage est effectué sur la télécommande, appuyer sur **>** ou **<**.

Contrôle du rendu sonore (suite)

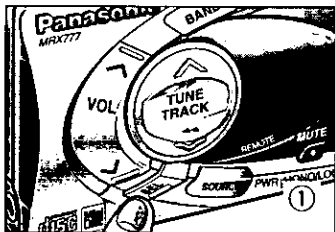

Sélection d'un type de contrôle des extrêmes-graves avec haut-parleur d'extrêmes-graves (SBC-SW)

Le haut-parleur arrière (avec amplificateur intégré) peut être utilisé comme haut-parleur d'extrêmes-graves en fixant la fréquence de coupure.

(Dans un tel cas, les haut-parleurs arrière fonctionnent en mode monaural.)

- ① Appuyer sur **SEL** pour sélectionner le mode SBC.

SUPER BASS

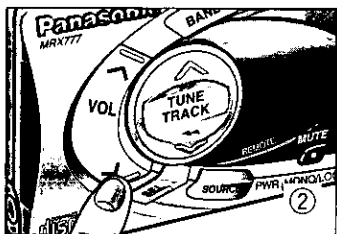

- ② Dans le cas où l'indicateur "SBC-SW" n'est pas affiché. Appuyer sur **VOL** ∨ pour sélectionner SBC-SW.
* Si le réglage est effectué sur la télécommande, appuyer sur la touche ∨.

SBC-SW OFF

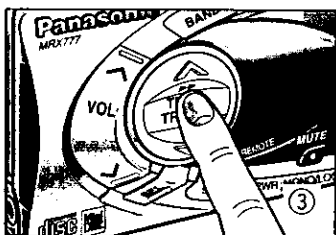

- ③ Appuyer sur **TRACK** ►► pour modifier la fréquence de coupure de SBC-SW de la manière suivante.
(Réglage implicite: SBC-SW-OFF)

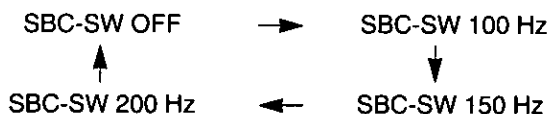

(**TRACK** ◄◄: direction opposée)

- * Si le réglage est effectué sur la télécommande, appuyer sur > ou <.

SBC-SW OFF: Désactiver la fonction si des haut-parleurs ordinaires sont raccordés. La tonalité est alors normale sans blocage des aigus.

Correction dynamique du niveau en fonction du bruit ambiant (DRCII)

Cette fonction permet de compenser le bruit dans l'habitacle selon les conditions de roulement pour une écoute plus agréable.

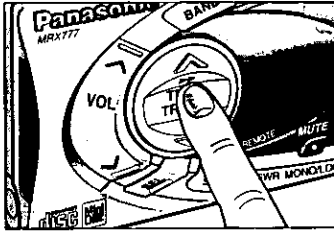

- ① Appuyer sur **SEL** pour sélectionner le mode DRCII.
- ② Appuyer sur **TRACK** pour changer le type de correction DRC II de la manière suivante :

(Réglage implicite: DRCII TYPE 2)



(TRACK◀◀: direction opposée)

* Si le réglage est effectué sur la télécommande, appuyer sur > ou <.

L'indicateur DRCII clignote pendant le réglage et s'allume une fois le réglage terminé.

Mode	Description	Caractéristiques
TYPE1	Roulement en milieu urbain	Courbe DRC ①, compresseur désactivé
TYPE2	Roulement sur autoroute	Courbe DRC ②, compresseur désactivé
TYPE3	Écoute à faible volume, roulement en milieu urbain	Courbe DRC ①, compresseur activé
TYPE4	Écoute à faible volume, roulement sur autoroute	Courbe DRC ②, compresseur activé

La courbe DRC II varie comme l'indiquent les exemples ① ou ② ci-dessous.

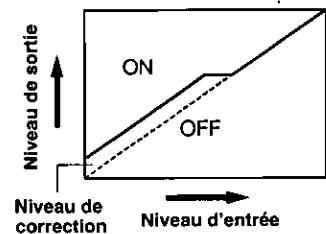
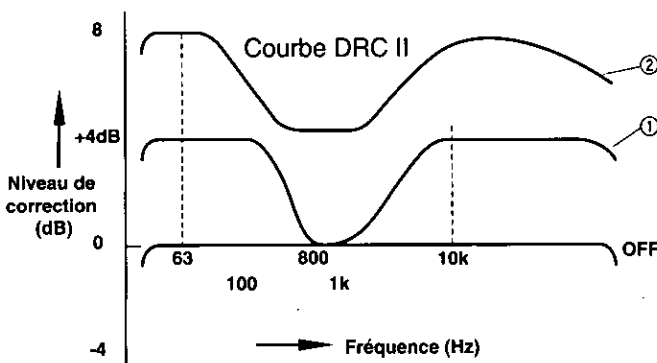

Le compresseur corrige les signaux à faible volume jusqu'à un volume pour une écoute facile.

FRANÇAIS

Réglage de la sortie préampli (externe)

Commutation de la sortie préampli (externe)

Raccorder un amplificateur de puissance externe (modèle CY-M9054EUC, par exemple) et le régler en fonction du système utilisé.

L'appareil est muni d'une sortie préampli pour l'arrière et une autre pour le haut-parleur d'extrêmes-graves/canal avant/canal arrière. La marche à suivre pour le réglage des niveaux de sortie (haut-parleur d'extrêmes-graves/canal avant/canal arrière) est expliquée dans les pages qui suivent.

- Sélectionner le mode sortie haut-parleur d'extrêmes-graves (SUB·W) dans le cas où un ampli externe ou un haut-parleur d'extrêmes-graves avec ampli intégré est utilisé.
- Sélectionner le mode sortie directe (THRU) dans le cas où un haut-parleur de mise à niveau est utilisé.

Remarque:

Les modes SUB·W et THRU ne peuvent être utilisés simultanément.

Mode de sortie haut-parleur d'extrêmes-graves (SUB·W)

- L'indicateur SUB·W clignote pendant le réglage, puis s'allume une fois le réglage terminé.

Remarques:

- La sortie haut-parleur d'extrêmes graves est monaurale et ne varie pas même si l'équilibre de volume de l'amplificateur intégré est réglé (Voir Atténuation, page 81).
- En mode de sortie haut-parleur d'extrêmes-graves, les fonctions BAL/FAD, POSITION, SBC/SBC-SW, DRC II et SPACE sont invalides.

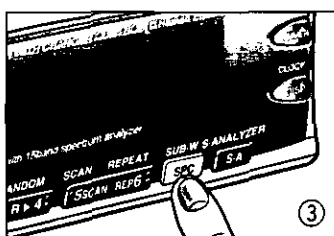
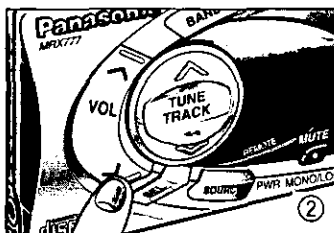
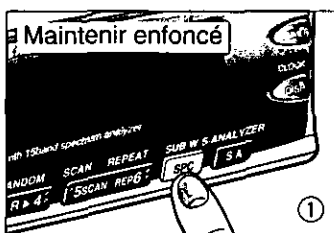

Sélection d'un élément de sortie haut-parleur d'extrêmes-graves à régler

- ① Enfoncer la touche **SPC(SUB·W)** plus de deux secondes pour changer le mode de sortie préampli.
- ② Appuyer sur **VOL** de manière à faire afficher l'indication "PREOUT SUB·W".
* Si le réglage est effectué sur la télécommande, appuyer sur **∇**.
- ③ Après avoir sélectionné la sortie haut-parleur d'extrêmes-graves, appuyer sur **SPC(SUB·W)** pour changer le mode SUB·W de la manière suivante :

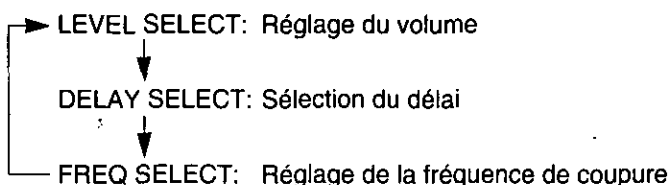

Remarque:

Si, après la sélection d'un mode, aucune opération n'est effectuée dans un délai de cinq secondes, l'affichage revient dans le mode normal.

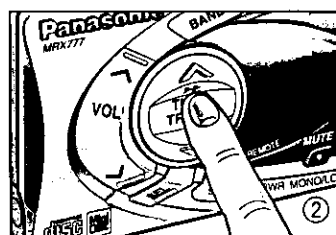
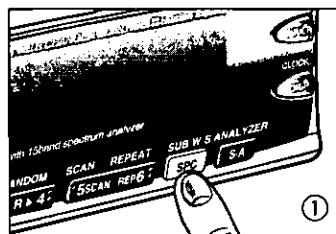
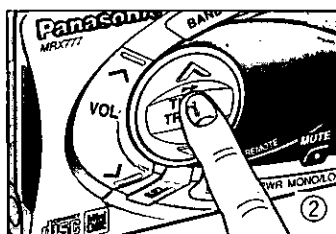
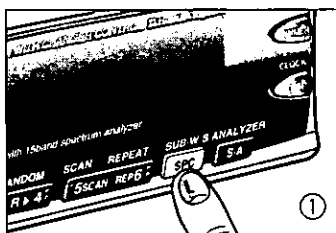

Réglage du volume sur la sortie préampli

L'indicateur SUB · W clignote, puis s'allume une fois le réglage terminé.

- ① Appuyer sur **SPC(SUB·W)** pour sélectionner LEVEL SELECT.
(Voir page 86.)
- ② Appuyer sur **TRACK◀◀** ou **TRACK▶▶** pour baisser ou monter le volume.
(Réglage implicite: 0 dB)

※ Si le réglage est effectué sur la télécommande, appuyer sur la touche > ou <.

Plage de réglage: $-\infty$ dB \leftarrow -10 dB \leftarrow 0 dB \rightarrow +10 dB (à des intervalles de 2 dB)
 $-\infty$ dB: aucune sortie sur l'amplificateur raccordé à la prise de sortie préampli. (Aucun son n'est produit.)

Réglage du volume relatif sur la sortie haut-parleur d'extrêmes-graves/réglage du délai

Le niveau d'accentuation des graves-qui résulte de la différence entre la sortie de l'amplificateur interne et sur la sortie du haut-parleur d'extrêmes-graves généré selon les dimensions de l'habitacle et les positions relatives des haut-parleurs - peut être réglé par le temps de délai.

[Réglage implicite: 0 ms, plage de réglage: -10 à +10 ms (à des intervalles de 1 ms)]

Remarque: 1 ms = 0,001 seconde

- ① Appuyer sur **SPC SPC(SUB·W)** en mode de réglage de la sortie préampli pour sélectionner DELAY SELECT. (Voir page 86.)
- ② Appuyer sur **TRACK▶▶** ou **TRACK◀◀** pour augmenter ou diminuer le temps de délai.
(Réglage implicite: 0 ms)

TRACK▶▶: Lorsqu'il est réglé à plus de +1 ms, le temps de délai augmente et la sortie haut-parleur d'extrêmes-graves vient plus tard que la sortie amplificateur interne.

TRACK◀◀: Lorsqu'il est réglé à moins de -1 ms, le temps de délai diminue et la sortie haut-parleur d'extrêmes-graves vient plus tôt que la sortie amplificateur interne.

※ Si le réglage est effectué sur la télécommande, appuyer sur la touche > ou <.

Les indicateurs DELAY et ms s'allument pendant le réglage.

Réglage de la sortie préampli (externe) (suite)

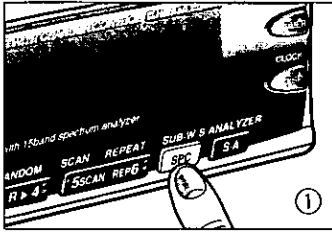

Réglage des limites supérieures de la fréquence de sortie haut-parleur d'extrêmes-graves/Réglage de la fréquence de coupure

Il est possible de fixer le plafond (fréquence de coupure) la mieux appropriée aux haut-parleurs d'extrêmes-graves utilisés.

① Appuyer sur **SPC(SUB·W)** en mode de réglage de la sortie préampli pour sélectionner **FREQ. SELECT**. (Voir page 86.)

② Appuyer sur **TRACK▶▶** pour modifier la fréquence de la manière suivante.

(Réglage implicite: **FREQ. OFF**)

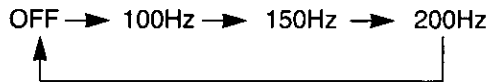

(**TRACK<<<**: direction opposée)

※ Si le réglage est effectué sur la télécommande, appuyer sur > ou <.

L'indicateur de la fréquence de coupure (Hz) s'allume pendant le réglage.

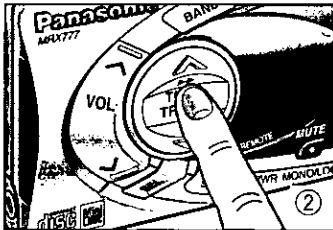

Remarque: Dans le cas où le réglage de la fréquence de coupure ou du déphasage se fait sur un amplificateur externe. (vendu séparément) désactiver la fonction de réglage de la fréquence de coupure de cette autoradio et régler le délai à 0 ms avec lecteur du disque/minidisque.

Réglage de la sortie directe (THRU)

L'indicateur THRU clignote pendant le réglage, puis s'allume une fois le réglage de la sortie directe terminé.

Remarques:

- La sortie directe (THRU) est stéréophonique et varie en fonction du réglage de l'équilibre de volume de l'amplificateur intégré. (Voir Atténuation, page 81.)
- En mode THRU, les fonctions POSITION et SBC/SBC-SW sont invalides

Sélection d'un élément de sortie directe à régler

① Enfoncer la touche **SPC(SUB·W)** plus de deux secondes pour sélectionner le mode **PREAMP THRU**.

② Appuyer sur **VOL^** pour faire afficher "PREOUT THRU".

※ Si le réglage est effectué sur la télécommande, appuyer sur ^.

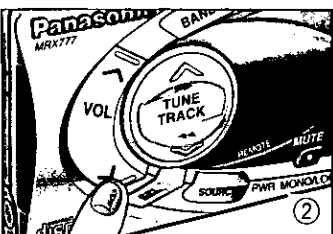
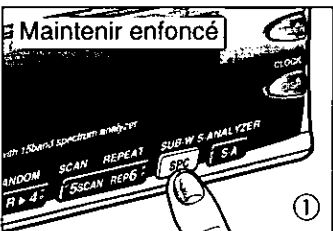

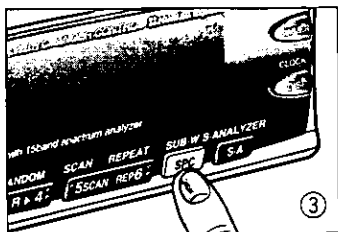

- ③ Chaque pression de la touche **SPC(SUB·W)** modifie le réglage de la manière suivante :

LEVEL SELECT : Réglage du volume



F/R SELECT : Atténuation avant/arrière

Remarque: Si, après sélection d'un mode de réglage, aucun réglage n'est effectué dans un délai de cinq secondes, l'affichage revient dans le mode normal.

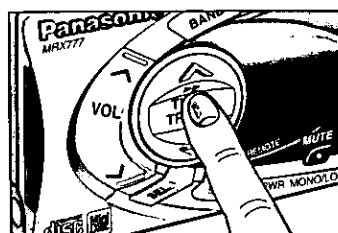

Réglage du volume

- ① Appuyer sur **SPC(SUB·W)** en mode PREOUT THRU pour sélectionner le mode LEVEL SELECT. (Voir ci-dessus.)

- ② Appuyer sur **TRACK▶▶** ou **TRACK◀◀** pour baisser ou monter le volume.

∞ dB, -10 dB ← 0 dB → +10 dB

∞ dB : Aucun son n'est reproduit depuis l'amplificateur raccordé à la prise Pre-out.

* Si le réglage est effectué sur la télécommande, appuyer sur > ou <.

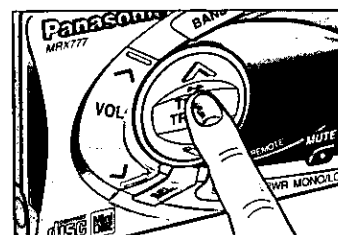

Réglage de l'atténuation avant/arrière

Selon la position du haut-parleur de mise à niveau, soit le canal avant soit le canal arrière peut être sélectionné pour être relié au réglage du niveau de sortie sur l'amplificateur intégré.

(Réglage implicite: avant- FRONT)

- ① Appuyer sur **SPC(SUB·W)** en mode PREOUT THRU pour sélectionner le mode F/R SELECT. (Voir ci-dessus.)

- ② Chaque pression de **TRACK▶▶** ou **TRACK◀◀** modifie le réglage comme suit :

FRONT : Verrouillé avec l'avant



REAR : Verrouillé avec l'arrière

* Si le réglage est effectué sur la télécommande, appuyer sur > ou <.

Fonctionnement de l'horloge

(Système horaire de 12 heures)

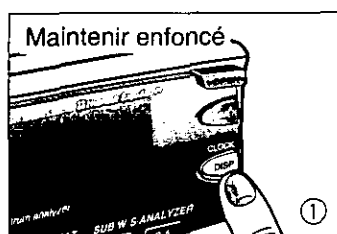
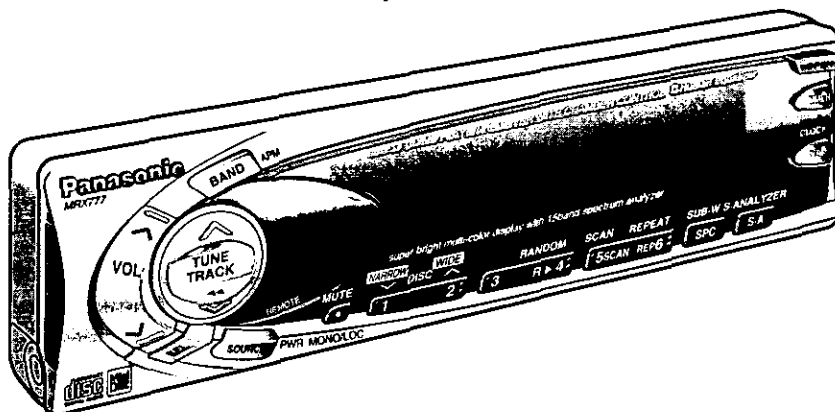

Réglage de l'heure

① Réglage des heures

Enfoncer la touche **DISP(CLOCK)** plus de deux secondes pour sélectionner le mode de réglage de l'horloge.

Le mode de réglage de l'horloge est sélectionné et l'affichage de l'horloge clignote.

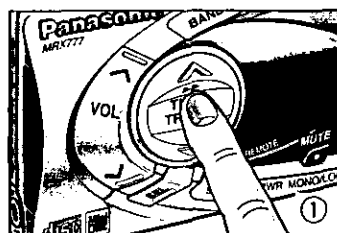

Appuyer sur **TRACK▶▶** ou **TRACK◀◀** pour le réglage des heures.

Maintenir la touche enfoncée pour un changement continu.

※ Si le réglage est effectué sur la télécommande, appuyer sur > ou <.

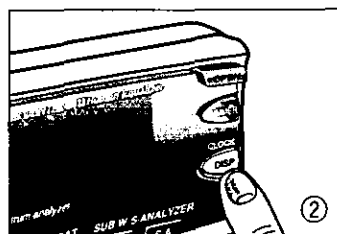

② Réglage des minutes

Appuyer sur la touche **DISP(CLOCK)** pour sélectionner le mode de réglage des minutes.

Le mode de réglage des minutes est sélectionné et l'affichage des minutes clignote.

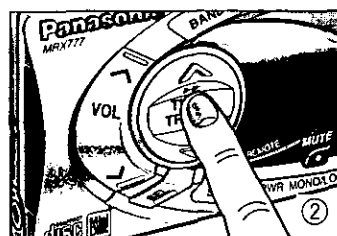

Appuyer sur **TRACK▶▶** ou **TRACK◀◀** pour le réglage des minutes.

Maintenir la touche enfoncée pour un changement continu.

※ Si le réglage est effectué sur la télécommande, appuyer sur > ou <.



Fonctionnement de l'horloge (suite)

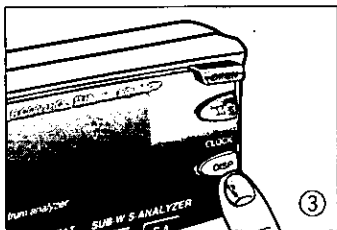

③ Le réglage terminé, appuyer de nouveau sur la touche **DISP(CLOCK)**.

L'affichage revient dans le mode normal et l'horloge se remet en marche.

Recommencer les étapes ① à ③ pour refaire le réglage de l'horloge.

Remarques:

- Le réglage de l'horloge ne peut se faire que si l'appareil est en marche.
- Le réglage de l'horloge ne peut pas se faire lorsque le titre du mini-disque est affiché. Remettre l'appareil en mode d'affichage normal ou de l'heure avant d'effectuer un réglage de l'heure.

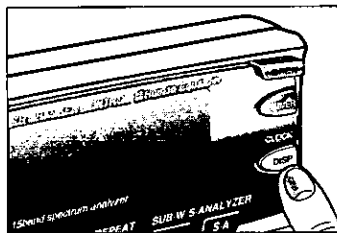

Activation/désactivation de l'affichage de l'heure

L'heure ou le titre du mini-disque peut apparaître dans la section de l'affichage alphanumérique.

(Réglage implicite: Affichage normal des sources)

Chaque pression de la touche **DISP(CLOCK)** modifie le mode d'affichage comme suit :

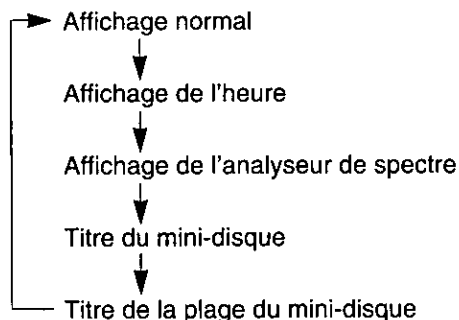

Remarques:

- "ADJUST" apparaît en mode d'affichage de l'heure lorsque le réglage de l'heure n'est pas effectué.
- Aucun passage à l'affichage du titre du mini-disque n'a lieu lorsque l'autoradio, le lecteur du disque ou un dispositif extérieur est utilisé.

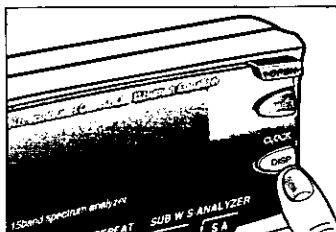

Affichage de l'heure (hors contact)

Appuyer sur la touche **DISP** après avoir mis l'appareil hors marche. Chaque pression de la touche **DISP** change le mode d'affichage comme suit :

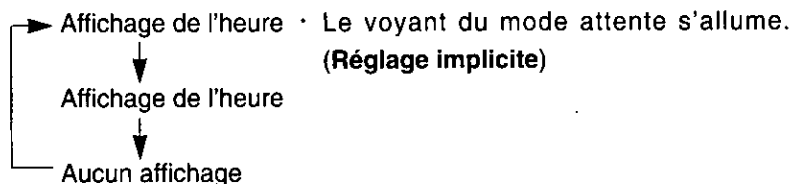

Remarques:

- "ADJUST" apparaît en mode d'affichage de l'heure lorsque le réglage de l'heure n'est pas effectué.
- Le réglage de l'horloge ne peut se faire que si l'appareil est en marche.

Fonctions pratiques

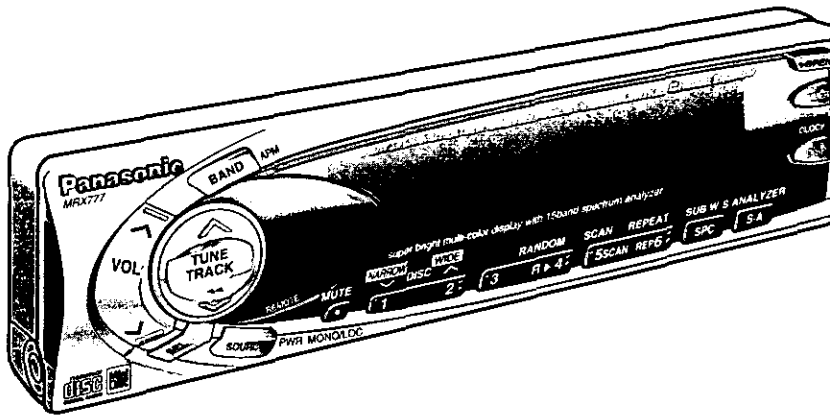

Sélection de l'affichage de l'analyseur de spectre

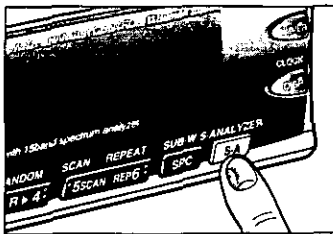

Appuyer sur **S·A** pour passer aux 16 motifs d'affichage de l'analyseur de spectre (DEMO, WAVE, AURORA, etc.).

Remarques:

- Le mode de démonstration est affiché en premier lieu. Il se peut que les touches de commande ne puissent être utilisées pendant la démonstration. Dans une telle éventualité, sélectionner un mode autre que le mode de démonstration.
- Seul le voyant de l'analyseur de spectre s'éteint si **BLANK SPEANA** est sélectionné.
- L'affichage entier, y compris les voyants, s'éteint si **ALL DISP OFF** est sélectionné. (Il s'allume lorsque cette opération est effectuée, puis il s'éteint à nouveau environ 5 secondes après l'opération.)

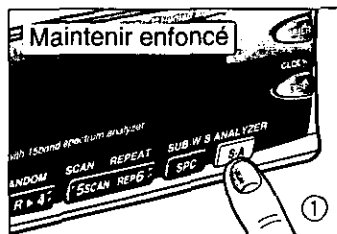

Affichage de l'analyseur de spectre

L'affichage de l'analyseur de spectre peut être modifié.
(Réglage implicite: **NORMAL**/l'analyseur de spectre **POSI**)

- ① Pour passer au mode de disposition de l'analyseur de spectre, appuyer sur **S·A** plus de 2 secondes.

L'affichage clignote pour confirmer l'activation du mode de réglage.

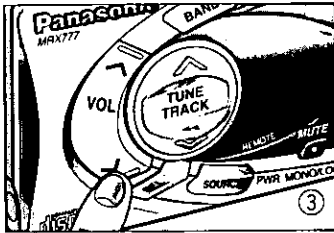
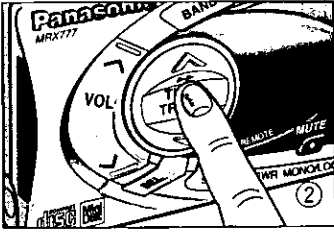

② Appuyer sur **TRACK** → pour changer l'affichage de l'analyseur de spectre comme suit.

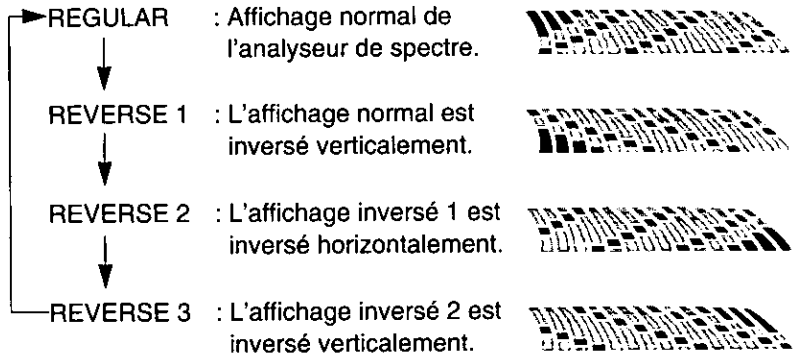

(TRACK ←: direction opposée)

※ Si le réglage est effectué sur la télécommande, appuyer sur > ou <.

③ Appuyer sur **VOL** ^ ou **VOL** v pour changer l'affichage comme suit.

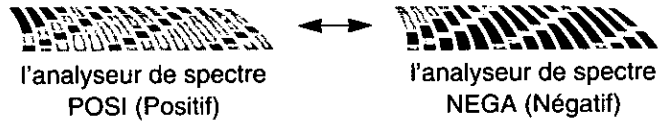

※ Si la télécommande est utilisée, appuyer sur la touche ^ ou v.

Remarque:
Si, après sélection d'un mode de réglage, aucun réglage n'est effectué dans un délai de cinq secondes, l'affichage revient dans le mode normal.

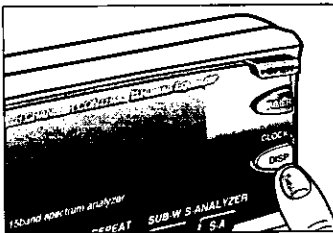

Passage de l'affichage alphanu- mérique à l'affichage de l'analy- seur de spectre

La courbe de l'analyseur de spectre peut remplacer l'affichage.
(Réglage implicite: Affichage normal de chaque source)
Appuyer sur **DISP** pour changer l'affichage de la façon suivante.

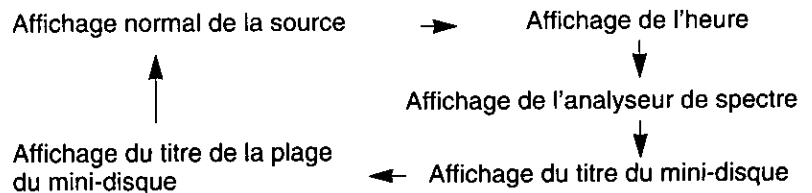

Remarque: Aucune sélection de motif de l'affichage ni disposition de l'affichage ne peut être effectuée.

Autres réglages

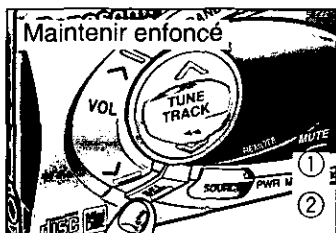

Sélection du mode de réglage des fonctions

- ① Appuyer sur **SEL** plus de 2 secondes pour sélectionner le mode de réglage des fonctions.
- ② Par la suite, sur chaque pression de la touche **SEL**, le mode de réglage change comme suit :

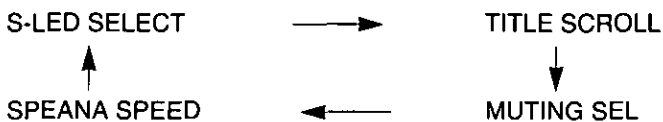

Remarque:

Si, après sélection d'un mode de réglage, aucun réglage n'est effectué dans un délai de cinq secondes, l'affichage revient dans le mode normal.

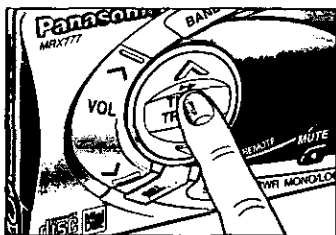

Voyant du système de sécurité

Cette fonction n'est valide que lorsque le panneau avant est enlevé.

Le voyant du système de sécurité s'allume après le retrait du panneau avant amovible. (Voir à la page 104.) Il est possible d'éteindre le voyant du système de sécurité.

(Réglage implicite: voyant allumé – LED ON)

- ① Dans le mode de réglage des fonctions, appuyer sur **SEL** pour sélectionner "S-LED SELECT".
- ② Appuyer sur **TRACK▶▶** ou **TRACK◀◀** pour commuter le voyant de la manière suivante :

LED ON : Voyant du système de sécurité allumé



LED OFF : Voyant du système de sécurité éteint

※ Si le réglage est effectué sur la télécommande, appuyer sur > ou <.

Autres réglages (suite)

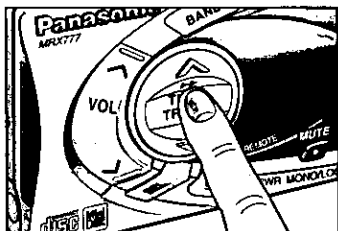

Réglage du défilement des titres

Lorsqu'un titre de mini-disque est affiché, on peut faire défiler les titres.

- ① Appuyer sur **SEL** en mode de réglage des fonctions pour sélectionner "TITLE SCROLL".
(Voir page 94.)
- ② Appuyer sur **TRACK▶▶** ou **TRACK◀◀** pour commuter le mode de défilement de la manière suivante.
(Réglage implicite: TITLE SCROLL ON)

Scroll on : Les titres de mini-disque défilent.



Scroll off : Les titres de mini-disque s'arrêtent de défiler.

Remarque:

Appuyer sur **DISP** plus de 2 secondes, on peut alors faire défiler l'affichage d'un seul cycle lorsque le mode de défilement du titre du mini-disque est désactivé. (fonction de reprise d'un cycle de défilement)

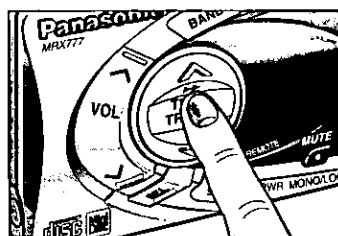

Réglage de la vitesse de mouvement de l'analyseur de spectre

- ① Appuyer sur **SEL** en mode de réglage des fonctions pour sélectionner "SPEANA SPEED".
- ② Appuyer sur **TRACK▶▶** ou **TRACK◀◀** pour commuter la vitesse de la manière suivante :
(Réglage implicite: rapide – FAST)

FAST : l'affichage se déplace rapidement.



SLOW : l'affichage se déplace lentement.

※ Si le réglage est effectué sur la télécommande, appuyer sur > ou <.

Fonctionnement de la télécommande

Remplacement de la pile:

1. Retirer le porte-pile.

Tirer le porte-pile en tenant la partie B tout en appuyant sur la partie A avec un bâtonnet élargi solide dans le sens indiqué par la flèche à l'illustration.

2. Remplacer la pile.

Placer une pile neuve avec son côté marqué (+) dirigé vers le haut comme illustré.

3. Insérer le porte-pile dans la télécommande.

Faire glisser le porte-pile pour le remettre en place.

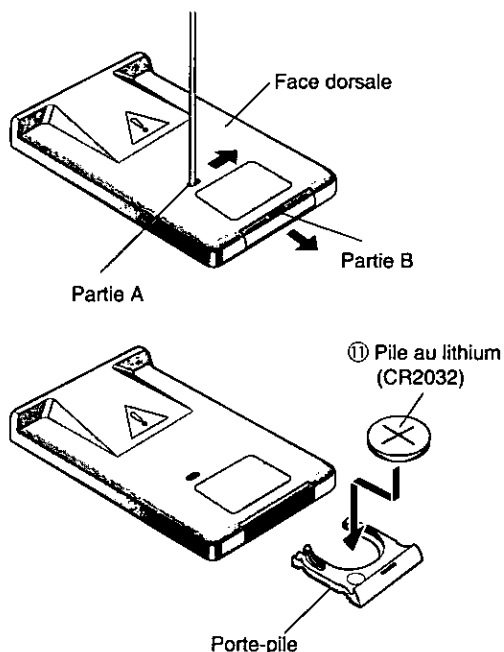

Remarques sur la pile:

Remplacer la pile dès les premiers signes d'affaiblissement.

Données techniques:

- Pile recommandée: pile au lithium Panasonic (CR2032).
- Durée de vie: 6 mois lors d'une utilisation normale (à température ambiante normale).

Précaution:

Une utilisation impropre des piles peut causer une surchauffe, une explosion ou une ignition, entraînant des risques de blessure ou d'incendie. Afin d'éviter tout dommage à l'appareil, le protéger contre les fuites de la pile.

- Ne pas démonter la pile ou provoquer un court-circuit. Ne pas jeter la pile au feu.
- Afin de prévenir tout risque d'accident, garder les piles hors de la portée des enfants.

La télécommande s'utilise de la même manière que le panneau de commande. Toutefois, il importe de savoir ce qui suit.

Aucune touche DIMMER n'est prévue sur la télécommande. (Pour la fonction de gradateur, utiliser le tableau de commande.)

Remarque:

La télécommande ne peut être utilisée si le panneau de commande a été enlevé ou est ouvert.

Orienter la télécommande vers la capteur de signal de l'autoradio. (Voir à la page 7.)

- Touche 1 DISC∨, NARROW
- Touche 2 DISC∧, WIDE
- Touche 3
- Touche 4 R▶ (RANDOM)
- Touche 5 SCAN
- Touche 6 REP(REPEAT)

Touches de source/interrupteur (Appuyer sur une de ces touches pour établir le contact.)

- Touche AM/FM (BAND, APM)
- Touche CD, AUX IN (AUX IN : Appuyer pendant plus de 2 secondes.)
- Touche CH·C (commande de changeurs)
- Touche MD

Touches de syntonisation/sélecteur de plage (TUNE∧∨, TRACK▶▶ ◀◀)

Touche S·A (analyseur de spectre)

Touches de volume (∧∨)

Touche de sourdine mono/locale [MUTE (MONO/LOCAL)]

Touche sélecteur de l'affichage/heure (DISP, CLOCK)

Touche de sélection (SEL)

Touche hors marche (OFF)

Seulement sur la télécommande.

Pour couper le contact sur le panneau de commande, maintenir la touche PWR enfoncée plus d'une seconde.

Touches ∧∨, <>

Sur la télécommande seulement.

Sur le panneau de commande, utiliser les touches VOL∧∨, TRACK▶▶ et TRACK◀◀.

Touche du champ sonore/extrêmes-graves (SPC, SUB·W)

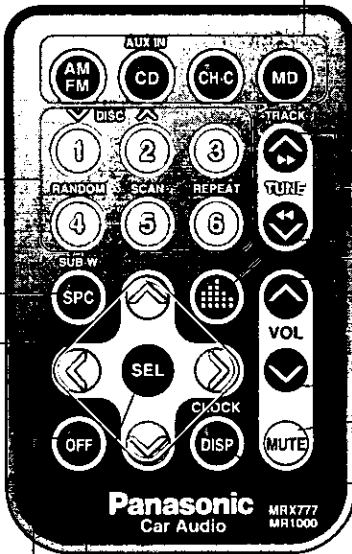

Guide d'installation



Mise en garde

Les informations relatives à l'installation sont prévues uniquement pour des techniciens qualifiés. Elles ne contiennent pas de mises en garde ou d'avis quant aux dangers potentiels pouvant être encourus lors de l'installation de cet appareil.

Toute tentative d'installation de cet appareil dans un véhicule motorisé par une personne sans qualification peut causer des dommages au système électrique et des blessures corporelles graves ou mortelles.

□ Généralités





Cet appareil devrait être installé par un technicien qualifié. Toutefois, si l'utilisateur décide de le faire soi-même, la première étape consistera au choix de l'emplacement. Les instructions données dans ce manuel expliqueront les étapes suivantes. (Voir la "Mise en garde" ci-dessus.)

- Identifier et étiqueter les fils du véhicule.
- Raccorder les fils du véhicule à ceux du connecteur d'alimentation.
- Installer l'appareil dans le tableau de bord.
- Vérifier le fonctionnement de l'appareil.

En cas de difficulté, ne pas hésiter à communiquer avec un installateur professionnel.

Précaution: Cet appareil ne peut fonctionner que sur une batterie de 12 V c.c. avec négatif à la masse. Afin de prévenir tout risque de dommage, ne pas tenter de l'utiliser avec une autre source d'alimentation.

□ Quincaillerie pour l'installation

N°	Description	Schéma	Qté
①	Collier de montage		1
②	Écrou hexagonal (5 mmφ)		1
③	Plaque de support arrière		1
④	Vis taraudeuse (5 mmφ x 16 mm)		1
⑤	Boulon d'assemblage (5 mmφ)		1
⑥	Connecteur d'alimentation		1
⑦	Étui du panneau avant amovible		1
⑧	Télécommande		1
⑨	Plaque de garniture		1
⑩	Pile au lithium		1

Avant de procéder à l'installation, vérifier le contenu de l'emballage.

- **Carte d'homologation de la garantie**
La remplir sans délai.
- **Liste des centres de service Panasonic agréés**
Conserver cette liste pour consultation ultérieure.
- **Quincaillerie pour l'installation**
Requise pour l'installation dans le tableau de bord.

□ Outils requis

Un tournevis, une pile AA de 1,5 V et les accessoires suivants:

Vérificateur de continuité 12 V c.c. Ruban d'électricien Pinces à sectionner

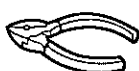

□ Dégagement requis dans le tableau de bord

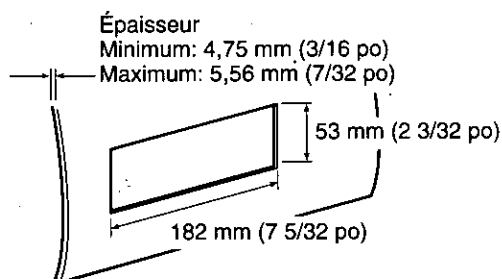

□ Identification des fils

La première étape consiste à identifier tous les fils du véhicule nécessaires au raccordement de l'appareil.

Après avoir identifié chacun des fils en cause, les étiqueter. Cela évitera tout risque de confusion et d'erreur.

Remarque: Ne pas raccorder le connecteur d'alimentation à l'appareil avant d'avoir effectué tous les raccordements. S'il n'y a pas de capuchons de plastique sur les fils de raccordement stéréo, isoler tous les fils exposés avec du ruban d'électricien. Identifier les fils dans l'ordre suivant.

Câble d'alimentation

Si une radio est déjà en place ou si le câblage à cet effet est déjà installé :

Couper pour retirer le capuchon du connecteur (en prenant soin de laisser les fils les plus longs possible) de manière à permettre le raccordement individuel des fils.

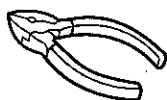

Mettre la clé de contact du véhicule à la position "ACC", puis relier un des fils du vérificateur de continuité au cadre de l'automobile.

Relier l'autre fil du vérificateur de continuité à chacun des fils exposés du connecteur sectionné. Toucher un fil à la fois jusqu'à ce que le fil faisant allumer l'ampoule du vérificateur ait été repéré.

Ensuite, mettre la clé de contact à la position "OFF" puis à la position "ON". Si l'ampoule s'éteint et se rallume, le fil identifié est le fil d'alimentation du véhicule.

Si le câblage pour l'installation d'une radio n'est pas déjà en place ; ouvrir le couvercle du bloc-fusibles et trouver le réceptacle du fusible de la radio (RADIO), des accessoires (ACC) ou du contact (IGN).

Fil de la batterie

Si l'appareil est doté d'un fil jaune, il sera nécessaire de repérer le câble de la batterie ; sinon, omettre cette étape. (Le fil jaune de la batterie assure l'alimentation continue du circuit de l'horloge, de la mémoire, etc.)

Si une radio ou son câblage est déjà en place :
Mettre la clé de contact à la position "OFF" et s'assurer que les phares sont éteints. Repérer le fil de la batterie. Pour ce faire, relier un fil du vérificateur de continuité au cadre du véhicule et vérifier les autres fils exposés du connecteur au moyen de l'autre fil du vérificateur.

En l'absence de câblage pour l'installation d'une radio :

Enlever le couvercle du bloc-fusibles et repérer le réceptacle du fusible de la batterie (BAT).

Haut-parleurs

Identifier les fils de haut-parleur. Il y en a deux par haut-parleur ; ils sont généralement identifiés par un code de couleur.

Pour faciliter l'identification des fils de haut-parleur et leur haut-parleur respectif, les vérifier avec une pile AA de 1,5 V de la manière suivante.

Tenir un fil contre l'un des pôles de la pile et toucher l'autre pôle avec un autre fil. S'il s'agit d'un fil de haut-parleur, un son mécanique est entendu à travers un haut-parleur. Sinon, poursuivre l'essai avec d'autres fils jusqu'à ce que les fils de haut-parleurs aient été identifiés. Au moment de leur étiquetage, indiquer à quel haut-parleur ils doivent être raccordés.

Moteur de l'antenne

Si le véhicule est doté d'une antenne électrique, identifier le fil du moteur de l'antenne en reliant un fil du vérificateur de continuité au fil de la batterie et en touchant un à un les fils exposés du connecteur sectionné. Le fil recherché est celui qui fait tourner le moteur de l'antenne.

Guide d'installation (suite)

Fil d'antenne

Le fil de l'antenne est un fil noir épais avec un capuchon métallique à son extrémité.

Raccorder tous les fils

Après avoir identifié tous les fils dans le véhicule, il est possible d'effectuer les raccordements. Se reporter au schéma aux pages 105 et 106.

Il est fortement recommandé de vérifier le fonctionnement de l'appareil avant de procéder à l'installation finale.

Il est possible de mettre l'appareil sur le plancher du véhicule pour faire des raccordements provisoires afin de vérifier le fonctionnement de l'appareil. Recouvrir tous les fils exposés avec du ruban d'électricien.

Important: Raccorder le fil d'alimentation rouge en dernier lieu seulement, après avoir fait tous les autres raccordements et isolé tous les fils.

Mise à la terre

Raccorder le fil de mise à la terre noir du connecteur d'alimentation au cadre du véhicule.

Haut-parleurs

Raccorder les fils des haut-parleurs. Se reporter au schéma afin d'assurer que les raccordements soient conformes et de prévenir tout risque de dommage aux haut-parleurs et à l'appareil.

Les haut-parleurs doivent avoir une puissance admissible minimale de 40 W. Si un amplificateur externe est utilisé, s'assurer que la puissance admissible nominale des haut-parleurs correspond à la puissance maximale de l'ampli, afin de ne pas endommager les haut-parleurs.

L'impédance des haut-parleurs doit être de 4 à 8 Ω , ce qui est le niveau standard. L'utilisation de haut-parleurs d'une impédance plus faible ou plus élevée affectera la qualité du rendu sonore et risque d'endommager tant l'appareil que les haut-parleurs eux-mêmes.

Attention: Ne jamais mettre les fils de haut-parleur à la terre. Par exemple, ne pas utiliser un système avec mise à la masse au cadre ou un système de haut-parleurs à trois fils avec fil commun. Chaque haut-parleur doit être raccordé séparément avec des fils parallèles isolés. En cas de doute, communiquer avec un installateur professionnel.

Moteur de l'antenne

Relier le fil du moteur de l'antenne du véhicule au fil d'amenée bleu du relais.

Batterie

Raccorder le fil de batterie jaune du véhicule au fil d'amenée de la radio ou au réceptacle du fusible de la batterie du bloc-fusibles.

Antenne

Raccorder l'antenne en branchant le fil d'antenne dans le réceptacle de l'antenne.

Équipement auxiliaire

Raccorder tout appareil auxiliaire, tel qu'un ampli, conformément aux instructions décrites dans le manuel fourni. S'assurer d'éloigner d'au moins 30 cm (12 po) les fils de haut-parleur/ampli de l'antenne et du fil d'antenne. Se reporter au manuel d'utilisation et d'installation afférent à l'appareil installé.

Alimentation

Raccorder le fil d'alimentation rouge au fil de radio déjà en place ou au porte-fusibles approprié du bloc-fusibles.

Si l'appareil fonctionne normalement avec tous les raccordements ainsi effectués, débrancher les fils et procéder à l'installation finale.

Installation finale

Raccordements des fils

Raccorder tous les fils en prenant soin qu'ils sont tous bien isolés et que les raccordements sont corrects. Enrouler toute longueur excessive de fil et la fixer en place avec une bande adhésive. Installer l'appareil dans son collier de montage.

L'installation est maintenant terminée. Effectuer toutefois les vérifications finales suivantes.

Vérifications finales

1. S'assurer que tous les fils sont bien raccordés et isolés.
2. S'assurer que l'appareil est solidement en place dans son collier de montage.
3. Faire démarrer la voiture et vérifier le fonctionnement de l'appareil.

En cas de difficulté, consulter un installateur professionnel.

Procédure d'installation

Remarque: Débrancher le câble de la borne de batterie négative (-).

1. Fixer le collier de montage ①.

Insérer le collier de montage ① dans le tableau de bord et piler les ergots de montage appropriés vers l'extérieur à l'aide d'un tournevis.

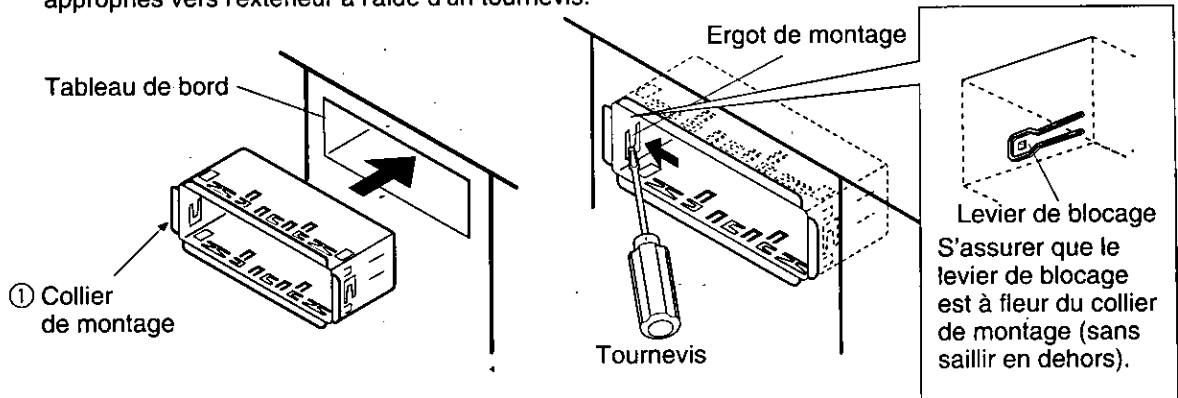

2. Fixer l'arrière de l'appareil.

- Vérifier les connexions électriques; se reporter au manuel d'utilisation.
- Serrer le boulon d'assemblage ⑤ à l'aide d'une clé adéquate.
- Introduire le connecteur d'alimentation ⑥ dans l'appareil.

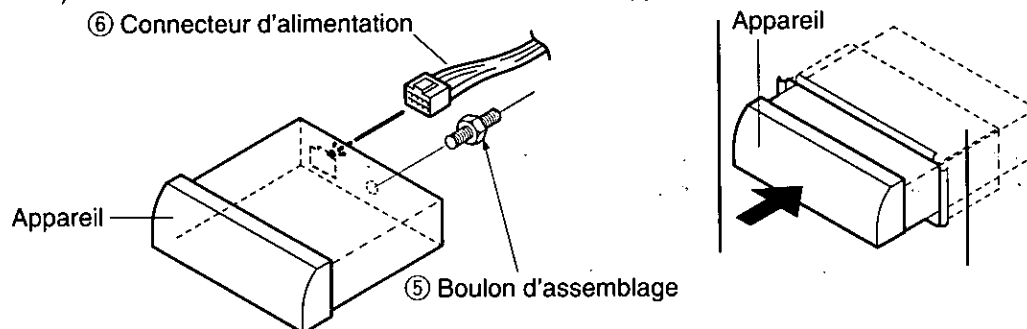

- Insérer l'appareil dans le collier de montage ① jusqu'à ce qu'un déclic se fasse entendre.
- Fixer l'arrière de l'appareil sur le véhicule selon l'une des deux méthodes recommandées.

■ Utilisation de la plaque de support arrière ③

Attacher une extrémité de la plaque de support arrière ③ au dos de l'appareil et l'autre extrémité à la cloison parefeu du véhicule.

■ Utilisation du coussinet en caoutchouc (facultatif)

(En présence d'une plaque de fixation arrière déjà en place sur la cloison parefeu du véhicule.) Recouvrir le boulon d'assemblage ⑤ à l'arrière de l'appareil avec le coussinet en caoutchouc puis le fixer sur la plaque de fixation déjà en place.

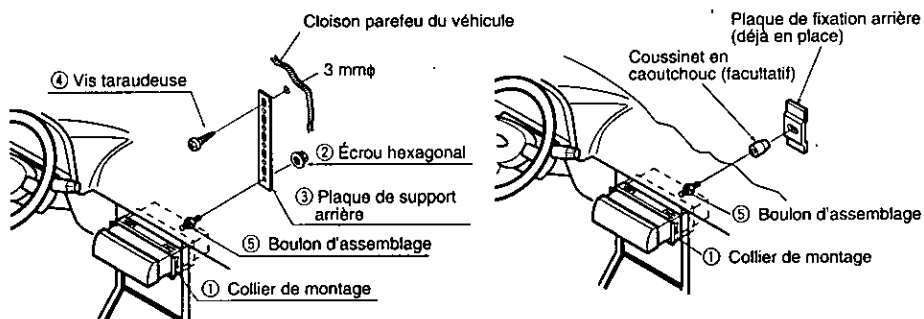

Guide d'installation (suite)

3. Installer la plaque de garniture ⑨.

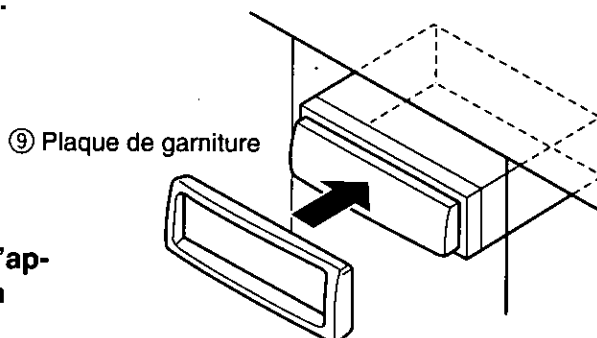

4. Après l'installation, reconnecter l'appareil à la borne négative (-) de la batterie.

Pour retirer l'appareil

- Retirer le panneau avant amovible. (Voir à la page 103.)
- Retirer la plaque de garniture ⑨ à l'aide d'un tournevis comme l'indique la figure.

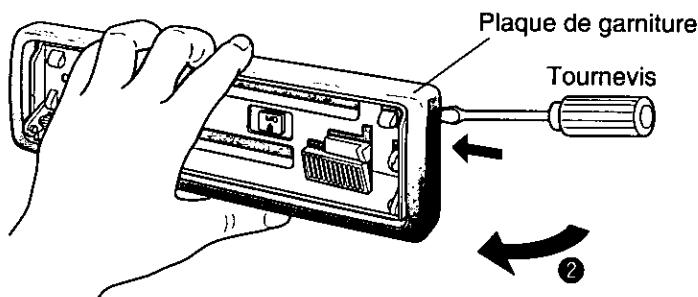

- Sortir l'appareil en poussant sur deux leviers de blocage avec un tournevis.
- Retirer l'appareil en le tirant avec les deux mains.

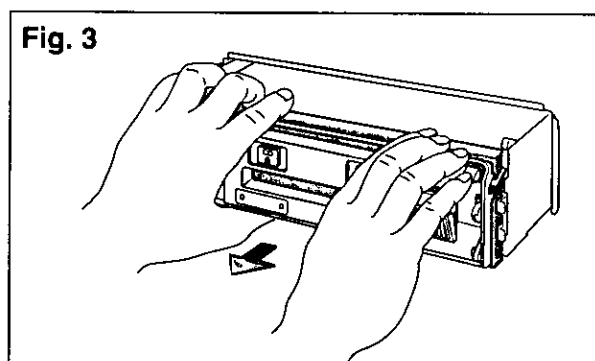
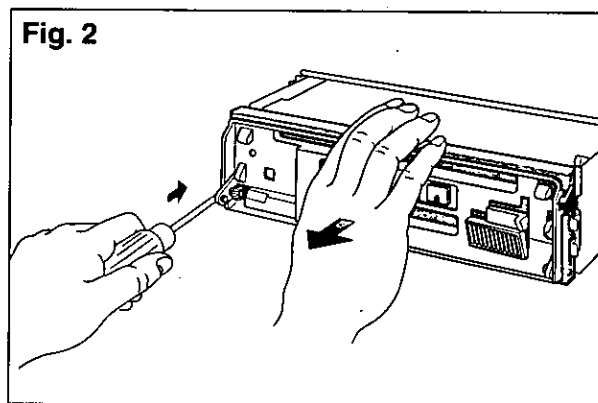
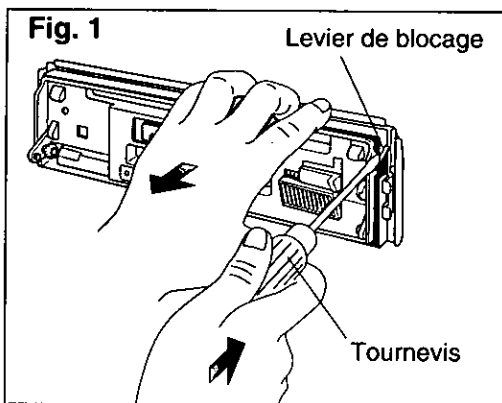

Système antivol

Cet appareil est muni d'un panneau avant amovible. Ainsi, lorsque le panneau avant est enlevé, l'appareil devient inutilisable. Le voyant du système de sécurité clignote.

Dépose du panneau avant amovible

- ① Couper le contact.
- ② Appuyer sur la touche **OPEN**. La panneau avant amovible est alors ouvert.

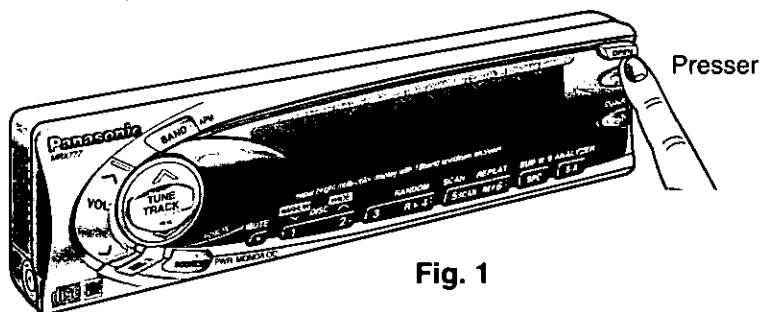

- ③ Pousser la panneau avant vers la droite ou la gauche et l'enlever en tirant vers soi.

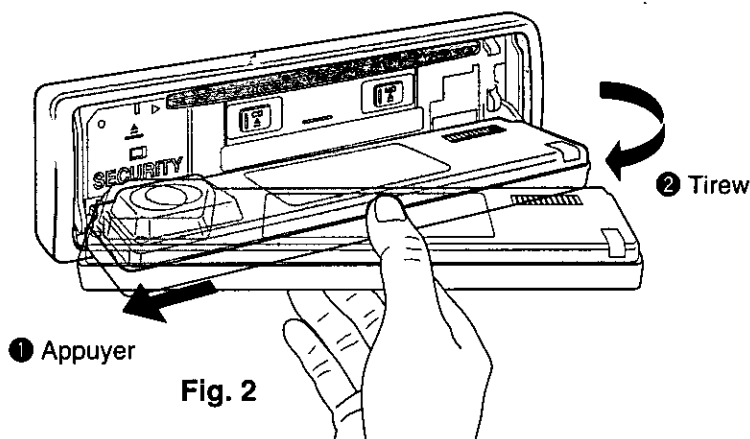

- ④ Comme illustré à la figure 3, appuyer légèrement sur le bas de l'étui et ouvrir le rabat supérieur. Ranger le panneau dans l'étui. Le panneau peut alors être transporté en toute sécurité.

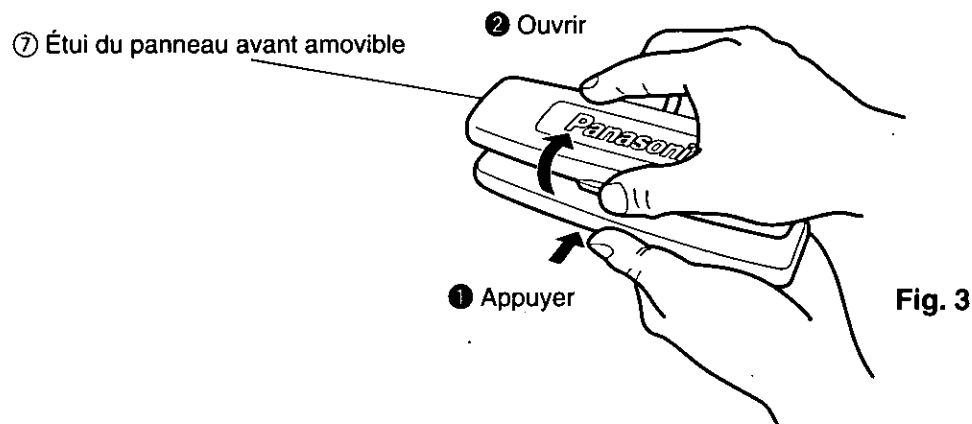

Guide d'installation (suite)

Installation du panneau avant amovible

- ① Aligner les trous de droite ou de gauche sur la goupille de l'appareil, faire de même sur l'autre côté, puis pousser le panneau en place.

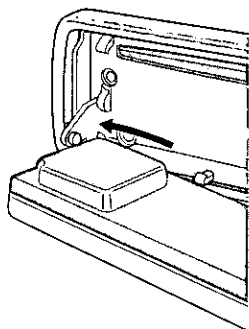
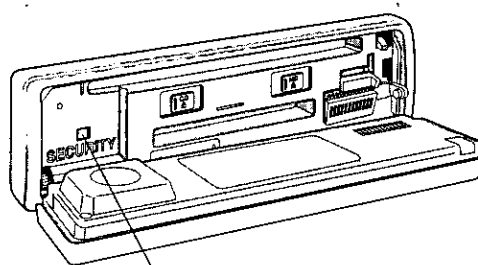

Fig. 4



Voyant du système de sécurité

- ② Après avoir fixé les orifices de la façade, abaisser et remonter le panneau avant à quelques reprises pour vérifier qu'il est bien fixé en position.

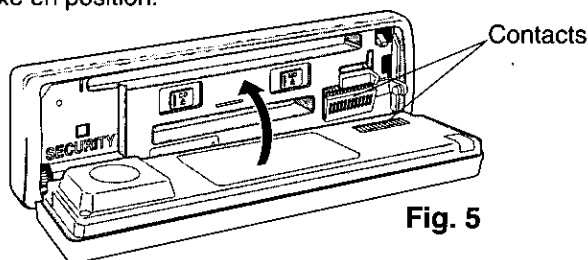

Fig. 5

- ③ Fermer le panneau avant, puis appuyer sur son côté droit jusqu'à ce qu'un déclic se fasse entendre.

Précautions:

1. Avant de retirer le panneau, s'assurer que le contact est coupé.
2. Le panneau n'est pas à l'épreuve de l'eau. Ne pas l'exposer à la pluie, à l'eau ou à une humidité excessive.
3. Ne pas tenter de retirer le panneau en conduisant.
4. Ne pas placer le panneau sur le tableau de bord ou dans un endroit susceptible de devenir excessivement chaud.
5. Ne pas toucher aux contacts du panneau ou de l'appareil; cela pourrait affecter la qualité des contacts électriques.
6. Au besoin, nettoyer les contacts avec un chiffon sec et propre.
7. Lorsque la panneau avant est ouvert, n'exercer aucune pression dessus ni y déposer des objets car cela pourrait endommager l'appareil.

Voyant du système de sécurité

Le voyant du système de sécurité clignote lorsque le panneau avant amovible est enlevé.

Mise en circuit du voyant du système de sécurité

Lorsque le contact est établi, maintenir la touche SEL enfoncée pendant plus de 2 secondes. L'indication "S-LED SELECT" apparaît à l'affichage et le voyant du système de sécurité s'allume. Appuyer sur TRACK▶▶ ou TRACK◀◀ pour allumer le voyant de sécurité.

Affichage

Voyant du système de sécurité



Clignote



(Appuyer sur TRACK▶▶ ou TRACK◀◀)



Hors fonction

Connexions électriques

Avant le raccordement des câbles

Remarque:

Pour l'installation dans les véhicules munies d'un ordinateur de voyage ou de navigation, tous les réglages électroniques préalablement mémorisés dans l'ordinateur seront perdus lorsque la borne de batterie est déconnectée. Ne pas déconnecter la batterie dans les véhicules équipés d'un tel appareil. Apporter donc un soin extrême à prévenir des courts-circuits.

- Cet appareil peut être raccordé à un lecteur-changeur CD (modèle CX-DP801EUC et câble de rallonge en option). Pour de plus amples détails, consulter un détaillant Panasonic.
- Pour les instructions relatives au raccordement à un changeur CD, se reporter au manuel d'utilisation du changeur CD (modèle CX-DP801EUC).

Précautions:

- Toujours suivre le schéma de connexion ci-dessous pour éviter d'endommager l'appareil.
- Avant de raccorder un câble, dénuder son extrémité d'environ 5 mm.
- Ne pas brancher le connecteur d'alimentation avant d'avoir effectué tous les raccordements.
- Toujours isoler les câbles exposés afin d'éviter un court-circuit possible avec le châssis du véhicule. Rassembler tous les câbles et vérifier que les bornes des câbles ne touchent aucune pièce métallique.

Accessoires de câblage

Accessoire	Quantité
Connecteur d'alimentation	1

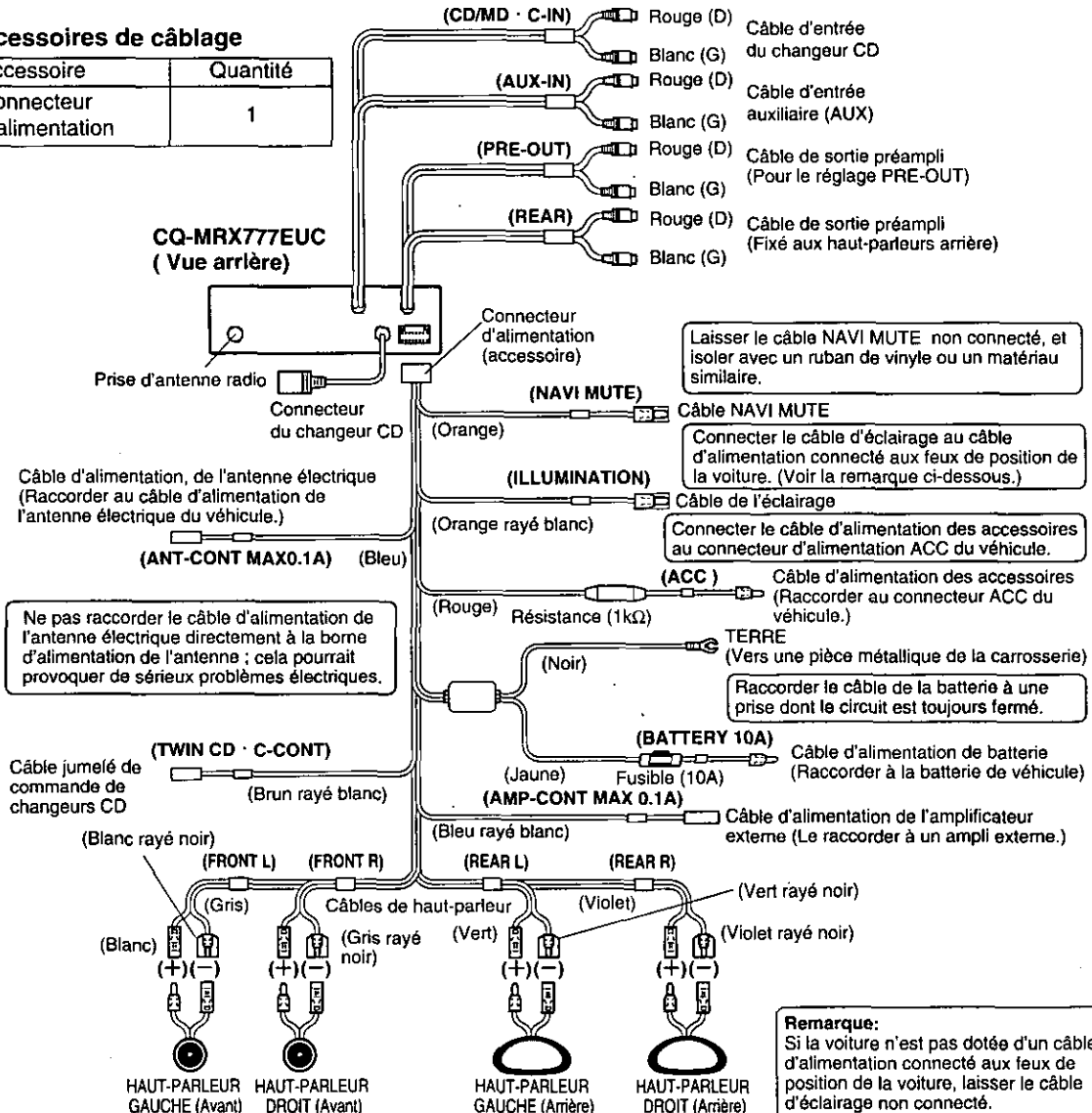

Connexions électriques (suite)

Exemple: changeur CD et huit haut-parleurs

- L'autoradio peut être raccordé à un changeur CD en option (modèle CX-DP801EUC, par exemple)

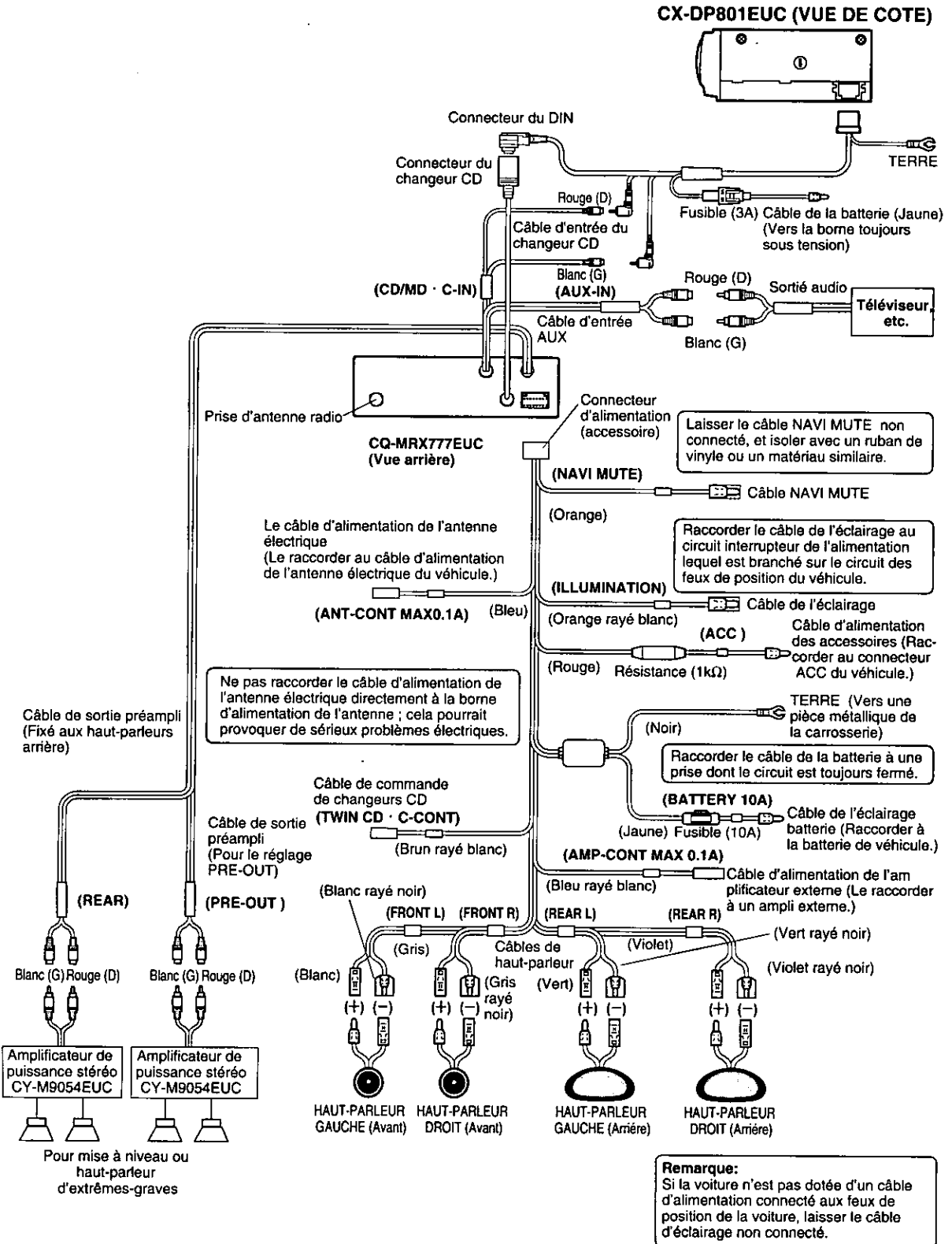

FRANÇAIS

En cas de difficulté

□ Entretien

Cet appareil est conçu et fabriqué de manière à n'exiger qu'un minimum d'entretien. Nettoyer périodiquement les surfaces extérieures avec un chiffon propre. Ne jamais utiliser de solvant d'aucune sorte.

□ En cas de difficulté

Vérifier le tableau explicatif des messages d'erreur qui donne les solutions aux problèmes les plus courants. Une simple vérification ou un réglage mineur suffit dans la plupart des cas.

□ Service après-vente

Si, après quelques tentatives, le problème persiste, il est recommandé de confier l'appareil à un centre de service Panasonic agréé. Confier toute réparation à un technicien qualifié.

□ Remplacement du fusible

Utiliser un fusible de même ampérage (10 A). L'utilisation de substituts ou de fusibles d'un ampérage supérieur ou le raccordement de l'appareil sans fusible en place peuvent entraîner un risque d'incendie et endommager l'appareil.

Si le fusible de remplacement saute, communiquer avec un centre de service Panasonic agréé.

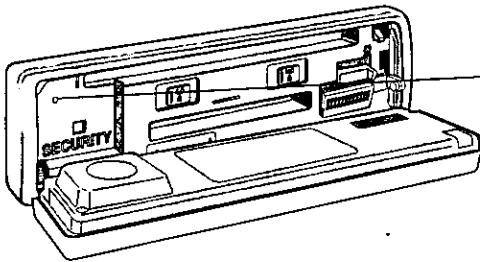

Interrupteur de réarmement

Si cet interrupteur est enfoncé avec un objet solide pointu, le réglage initial est restauré après la suppression de l'anomalie. Cependant, tous les réglages mémorisés sont alors effacés.

Précaution:

Appuyer sur cette touche lorsqu'aucune touche de commande ne fonctionne. Si l'appareil n'est pas restauré même après l'enfoncement de la touche, communiquer avec le centre de service Panasonic pour la réparation.

En cas de difficulté (suite)

■ Messages d'erreur (lecteur CD/MD)

Affichage	Cause possible	Problème	Solution probable
CD – E1 – MD – E1 –	<ul style="list-style-type: none"> • Disque sale ou sens dessus dessous • MD de données ou vierge 	Le disque est automatiquement éjecté.	Vérifier le disque.
CD – E2 – MD – E2 –	Disque endommagé	—	
CD – E3 – MD – E3 –	L'autoradio ne fonctionne pas pour une raison ou une autre.	—	Ouvrir le panneau de commande et appuyer sur la touche CD ▲ ou MD ▲. Si l'autoradio ne fonctionne toujours pas, retirer le panneau de commande, appuyer sur RESET, puis remettre le panneau de commande en place. Si le problème persiste, communiquer avec un détaillant ou un centre de service.
⊖ PLS EJECT ⊖ PLS EJECT	La lecture du CD ou du MD a été tentée avant la fin de l'éjection.	—	Ouvrir le panneau de commande et appuyer sur la touche CD ▲ ou MD ▲.

■ Messages d'erreur (changeur CD)

Affichage	Cause possible	Problème	Solution probable
CD CH – E1 –	Disque sale ou sens dessus dessous	Le disque suivant est automatiquement sélectionné.	Éjecter le magasin et vérifier le disque.
CD CH – E2 –	Disque endommagé	—	
CD CH – E3 –	L'autoradio ne fonctionne pas pour une raison ou une autre.	—	Appuyer sur la touche EJECT du changeur. Si l'autoradio ne fonctionne toujours pas, appuyer sur la touche de réarmement du changeur. Si le problème persiste, communiquer avec un détaillant ou un centre de service.
NO DISC	Aucun disque dans le magasin	—	Introduire des disques dans le magasin.

Remarques:

- S'il y a lieu, le nombre devant l'indication E1 ou E2 est celui du disque posant problème.
- Les affichages et la marche à suivre peuvent varier selon le changeur (en raison des différences de spécifications). Pour de plus amples renseignements, se reporter au manuel afférent au changeur utilisé.

Guide de dépannage

■ Alimentation

Problème	Cause possible	Solution probable
L'appareil ne se met pas en marche.	Batterie épuisée. Le contact n'a pas été établi sur la véhicule.	Recharger la batterie. Mettre la clé de contact à la position ON ou ACC.
	Mauvais raccordement	Vérifier les raccordements.
	Mauvais raccordement du câble d'alimentation	Raccorder les câbles de batterie aux bornes sous tension en permanence.
	Mauvais raccordement sur le circuit accessoires	Raccorder le câble d'alimentation des accessoires à la borne d'alimentation ACC du véhicule.
	Fusible claqué	Remplacer par un fusible de même calibre.

■ Généralités

Problème	Cause possible	Solution probable
Aucun son n'est entendu.	Batterie épuisée. Le contact n'a pas été établi sur la véhicule.	Mettre la clé de contact à la position ON ou ACC.
	Le contact n'a pas été établi.	Appuyer sur l'interrupteur PWR avant d'effectuer les réglages.
	Le volume est trop bas.	Monter le volume.
	Mauvais raccordement	Vérifier les raccordements.
	Mauvais raccordement du câble d'alimentation	Raccorder les câbles de batterie aux bornes sous tension en permanence.
	Mauvais raccordement sur le circuit Accessoires	Vérifier les raccordements.
	Mise à la terre déficiente	Raccorder le fil de terre à une pièce métallique du véhicule.
	Mauvais raccordement des haut-parleurs	Vérifier les raccordements.
	Mauvais raccordement de la ligne NAVI MUTE.	Laisser la câble d'éclairage non connecté.
	Présence de condensation	Attendre quelque temps avant d'utiliser l'appareil.
Les touches de commande sont inopérantes.	L'affichage de l'analyseur de spectre est dans le mode démonstration.	Sélectionner un mode autre que celui de démonstration.

En cas de difficulté (suite)

■ Horloge

Problème	Cause possible	Solution probable
Le réglage de l'heure ne peut être fait.	L'appareil n'est pas en marche.	Appuyer sur la touche PWR pour mettre l'appareil en marche, puis régler l'heure.

■ Radio

Problème	Cause possible	Solution probable
Présence de bruit dans les émissions stéréophoniques et monaurales.	La station est trop éloignée ou le signal est trop faible.	Syntoniser une station offrant une meilleure réception.
Les stations présyntonisées ont été supprimées de la mémoire.	Mauvais raccordement du circuit d'alimentation	Raccorder les câbles de batterie aux bornes sous tension en permanence.
	Le fusible du circuit d'alimentation a sauté.	Remplacer par un fusible de même calibre.

■ Lecteur CD/MD

Problème	Cause possible	Solution probable
Le disque ne peut être introduit dans le logement.	Il y a déjà un disque dans le logement.	Éjecter le disque en place avant de tenter d'en introduire un autre.
Le mini-disque ne peut être introduit dans le logement.	Le mini-disque n'est pas dans le bon sens.	Le tenir étiquette sur le haut, puis l'insérer dans le bon sens.
Le disque (CD ou MD) ne peut être éjecté.	<ul style="list-style-type: none"> ● Le disque est défectueux. ● Problème mécanique. 	Ouvrir le panneau de commande et appuyer sur la touche CD ▲ ou MD ▲. Si le disque refuse toujours d'être éjecté, retirer le panneau de commande, appuyer sur RESET de l'autoradio, puis remettre le panneau de commande en place. Si le problème persiste, communiquer avec un détaillant ou un centre de service.
Aucun son n'est entendu après la mise en place du disque (CD ou MD)	Le disque est sens dessus dessous.	Inverser le disque.
	Le disque est sale.	Nettoyer le disque (se reporter aux instructions sur le nettoyage des disques).
	Disque de données ou vierge.	Utiliser un disque sur lequel un signal musical a été enregistré.
Le disque saute ; la qualité sonore laisse à désirer.	Le disque est sale.	Nettoyer le disque (se reporter aux instructions sur le nettoyage des disques).
Le disque saute à cause des vibrations du véhicule.	L'appareil a été installé à un angle supérieur à 30 degrés.	Régler l'angle de montage à moins de 30 degrés.
	L'appareil est instable.	S'assurer que l'appareil et son support de montage sont solidement en place (se reporter aux instructions d'installation).

■ Réglage du rendu sonore

Problème	Cause possible	Solution probable
Aucun son sur le haut-parleur gauche, droit, avant ou arrière.	La commande d'équilibre est mal réglée.	Régler la commande BAL/FAD.
Seuls les graves sont reproduits sur le haut-parleur arrière.	La sortie SBC-SW (extrêmes-graves) a été sélectionnée et la fréquence de coupure est activée.	Désactiver la fréquence de coupure.
Aucun son sur la sortie préampli.	Le volume sur la sortie pré-ampli a été réglé à $-\infty$ dB.	Régler le volume sur la sortie préampli à un niveau autre que $-\infty$ dB.
Les canaux droit et gauche sont inversés.	Les fils de haut-parleurs n'ont pas été bien raccordés.	Refaire les raccordements.

■ Télécommande

Problème	Cause possible	Solution probable
Les touches de commande sont inopérantes.	La polarité de la pile n'a pas été respectée.	Mettre la pile correctement en place.
	La pile est épuisée.	Remplacer la pile.
	La télécommande n'est pas dirigé correctement.	Diriger la télécommande vers REMOTE (capteur) du panneau de commande.

Généralités

Remarques sur les disques audionumériques

N'UTILISER QUE DES DISQUES PORTANT CETTE ÉTIQUETTE.



- La présence de poussière, de rayures sur un disque ou un disque voilé peut provoquer des problèmes de fonctionnement. Manipuler les disques avec soin.
- Ne rien apposer sur le disque et prendre soin de ne pas le rayer.
- Ne pas plier les disques.
- Pour protéger les disques, toujours les ranger dans leur coffret après usage.
- Ne pas placer les disques :
 1. là où ils sont exposés aux rayons directs du soleil ;
 2. dans un endroit sale, poussiéreux ou humide ;
 3. près d'une source de chaleur ;
 4. sur une banquette ou le tableau de bord.

Nettoyage des disques

Nettoyer le disque avec un chiffon doux sec et propre. Si le disque est très sale, le nettoyer avec un chiffon doux humecté d'alcool à friction. Ne jamais utiliser de solvants tels que benzène ni de produits de nettoyage pour disques ordinaires. Autrement, la surface du disque sera endommagée.

Étiquette

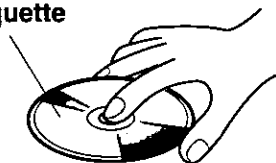

Ne pas toucher la surface du disque.

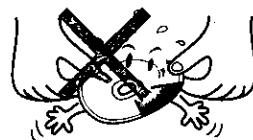

Ne pas plie.

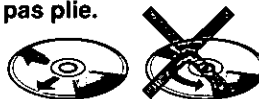

Nettoyer le disque à partir du centre vers le bord.

Précautions à prendre avec des disques neufs

Il se peut que le pourtour des disques neufs soit quelque peu rugueux. Si tel est le cas, les réglages ne pourront être faits correctement et le lecteur pourrait ne pas pouvoir en faire la lecture. Aussi est-il nécessaire d'adoucir le pourtour avec un crayon de la manière indiquée ci-contre. Frotter le côté du crayon sur le pourtour.

Rugosités sur pourtour extérieur

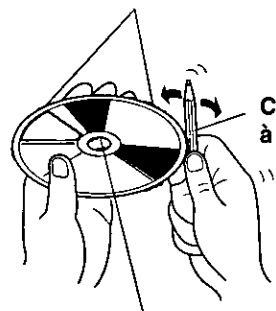

Crayon ou stylo à bille

Rugosités sur pourtour intérieur

Remarques sur les mini-disques (MD)

Manipulation

Pour les protéger contre les saletés, la poussière et les marques de doigt, les mini-disques sont enclos dans une cartouche. Il importe de prendre grand soin des mini-disques ; en effet, une cartouche sale ou déformée peut causer des problèmes de fonctionnement ou affecter la qualité sonore.

- Ne jamais ouvrir l'obturateur de la cartouche afin de prévenir de l'endommager.
- Ne jamais introduire dans le lecteur une cartouche dont l'étiquette se décolle ; celle-ci pourrait en effet adhérer au mécanisme interne et entraîner des problèmes de fonctionnement.
- Aucun mini-disque de données n'est disponible pour l'appareil. Utiliser des mini-disques de musique.

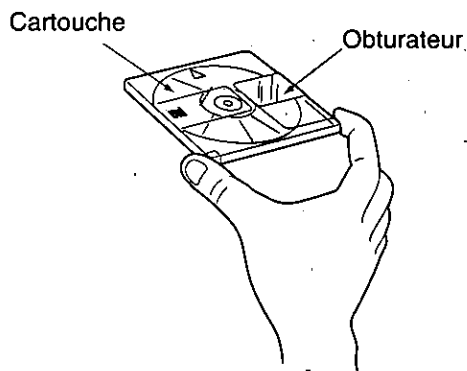

Rangement

- Dans le cas où un mini-disque n'est pas utilisé pendant une longue période, retirer le mini-disque du logement de l'appareil et le ranger dans un étui à l'abri de la poussière et des risques de rayure ou de déformation.
- Ne pas placer les mini-disques :
 1. Là où ils sont exposés aux rayons directs du soleil pendant une longue période ;
 2. Dans un endroit poussiéreux ou humide ;
 3. Près d'une source de chaleur ;
 4. Sur une banquette ou le tableau de bord.

Nettoyage des mini-disques

Nettoyer les mini-disques sales avec un chiffon sec.

Ne jamais ouvrir l'obturateur de la cartouche, même aux fins de nettoyage.

Données techniques

Généralités

Alimentation	: 12 V c.c. (11 V – 16 V) ; tension d'essai : 14,4 V, négatif à la masse
Consommation	: 8,5 A (au niveau nominal de sortie du CD)
Niveau nominal de sortie	: 16 W x 4 canaux (1 kHz, 1 %, 4 Ω)
Niveau maximal de sortie	: 40 W x 4 canaux
Impédance recommandée (haut-parleurs)	: 4 Ω
Impédance d'entrée audio	: 10 kΩ
Sensibilité d'entrée audio	: 200 mV (AUX IN)
Tension de sortie préampli	: 2 V
Impédance de sortie préampli	: 200 Ω
Dimensions hors-tout	: 7 po (L) x 1-15/16 po (H) x 6-5/16 po (P) [178 (L) x 50 (H) x 160 (P) mm]
Poids	: 4 lb 7 oz (2 kg)

Poste FM stéréo

Gamme de fréquence	: 87,9 MHz à 107,9 MHz
Sensibilité utile	: 11 dBf
Distorsion harmonique totale (monaural)	: 0,3 % (à 1 kHz)
Rapport signal sur bruit pondéré (monaural)	: 70 dB
Réponse en fréquence	: 20 Hz – 15 kHz ±3 dB
Séparation stéréo	: 42 dB (à 1 kHz)
Rapport de rejet d'image	: 75 dB

Poste à onde moyenne

Gamme de fréquence	: 530 kHz à 1.710 kHz
Sensibilité utile (rapport s/b : 20 dB)	: 27 dB/μV
Rapport de brouillage d'image	: 65 dB
Système de reproduction	: Stéréo, 4 plages, 2 programmes

Lecteur CD

Réponse en fréquence	: 5 Hz – 20 kHz
Rapport signal sur bruit	: 90 dB (à 1 kHz)
Pleurage et scintillement	: Incommensurablement faible

Lecteur MD

Nombre de canaux	: 2
Conversion numérique-analogique	: Linéaire, 16 bits
Réponse en fréquence	: 5 Hz – 20 kHz
Rapport signal sur bruit	: 90 dB (à 1 kHz)
Pleurage et scintillement	: Incommensurablement faible

Processeur numérique du signal

Nombre de canaux	: 2 canaux à l'entrée ; 4 canaux à la sortie
Motifs de traitement du signal	: 7 courbes
Fréquences centrales d'égalisation	: 80 Hz, 160 Hz, 320 Hz, 640 Hz, 1,6 kHz, 4 kHz et 10 kHz
Plage de réglage	: -12 dB à +12 dB (13 incréments)

Remarque:

Les spécifications et les caractéristiques peuvent être modifiées sans préavis.

**Panasonic Consumer Electronics
Company, Division of Matsushita
Electric Corporation of America**
One Panasonic Way, Secaucus,
New Jersey 07094

**Panasonic Sales Company.
Division of Matsushita Electric of
Puerto Rico, Inc. ("PSC")**
Ave. 65 de Infanteria, Km. 9.5
San Gabriel Industrial Park, Carolina,
Puerto Rico 00985

Panasonic Canada Inc.
5770 Ambler Drive,
Mississauga, Ontario
L4W 2T3

Free Manuals Download Website

<http://myh66.com>

<http://usermanuals.us>

<http://www.somanuals.com>

<http://www.4manuals.cc>

<http://www.manual-lib.com>

<http://www.404manual.com>

<http://www.luxmanual.com>

<http://aubethermostatmanual.com>

Golf course search by state

<http://golfingnear.com>

Email search by domain

<http://emailbydomain.com>

Auto manuals search

<http://auto.somanuals.com>

TV manuals search

<http://tv.somanuals.com>