

JVC



DEUTSCH

FRANÇAIS

ITALIANO

CD RECEIVER CD-RECEIVER RECEPTEUR CD SINTOAMPLIFICATORE CON RIPRODUTTORE DI CD

KD-G312/KD-G311

KD-G312

KD-G311

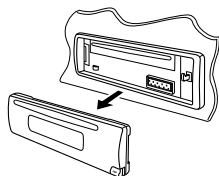

WMA MP3

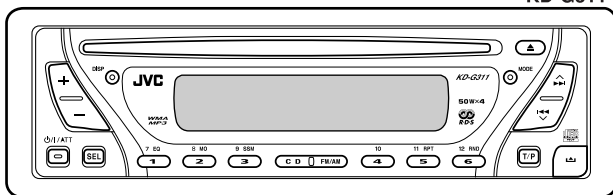
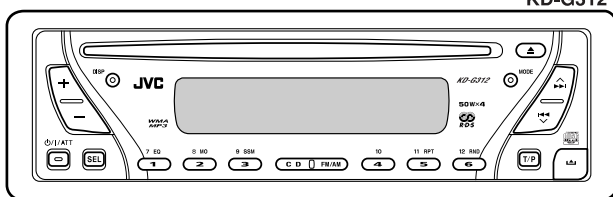

Zum Abbrechen der Displaydemonstration siehe Seite 7.
Pour annuler la démonstration des affichages, référez-vous à la page 7.
Per annullare la demo del display, vedere a pagina 7.

Für den Einbau und die Anschlüsse siehe das eigenständige Handbuch.
Pour l'installation et les raccordements, se référer au manuel séparé.
Per le istruzioni d'installazione e di collegamento, vedere il manuale a parte.

INSTRUCTIONS BEDIENUNGSANLEITUNG MANUEL D'INSTRUCTIONS ISTRUZIONI

GET0260-001B
[E]

Wir danken Ihnen für den Kauf eines JVC Produkts.

Bitte lesen Sie die Anleitung vollständig durch, bevor Sie das Gerät in Betrieb nehmen, um sicherzustellen, daß Sie alles vollständig verstehen und die bestmögliche Leistung des Geräts erhalten.

WICHTIG FÜR LASER-PRODUKTE

1. LASER-PRODUKT DER KLASSE 1
2. **ACHTUNG:** Die obere Abdeckung nicht öffnen. Das Gerät enthält keine Teile, die vom Benutzer gewartet werden können. Wartungen nur von qualifiziertem Fachpersonal durchführen lassen.
3. **ACHTUNG:** Sichtbare und unsichtbare Laserstrahlung bei offenem Gerät und Defekt oder Umgehen der Verriegelung. Setzen Sie sich dem Strahl nicht direkt aus.
4. ANBRINGEN DES ETIKETTS: WARNHINWEIS-ETIKETT, AUSSEN AM GERÄT ANGEBRACHT.

CAUTION: Visible and invisible laser radiation when open and interlock failed or detected. AVOID DIRECT EXPOSURE TO BEAM. (e)	ADVARSEL: Synlig og usynlig laserstråling når maskinen er åpen eller interlock feiler. Undgå direkte eksponering for stråling. (e)	WARNING: Synlig och osynlig laserstråling när dörrarna och spärren är urkopplade. Beträkta strålen. (d)	VARO: Avältaessa ja suoja-alkutus ohjeittuna tai viäläisena olet alttiina näkövälle ja näkövälämuille lasersäteilylle. Vältä silmien kohdistumista suoraan itseesi! (f)
--	---	--	--

Warnung:

Wenn Sie den Receiver beim Fahren bedienen müssen, dürfen Sie nicht den Blick von der Straße nehmen, da sonst die Gefahr von Verkehrsunfällen besteht.

Zurücksetzen des Geräts



- Dadurch wird der Mikrocomputer zurückgesetzt. Ihre vorgegebenen Einstellungen werden ebenfalls gelöscht.
- Wenn eine Disk eingelegt ist, wird sie ausgeschoben. Achten Sie darauf, die Disk nicht fallenzulassen.

Zwangswises Ausschieben einer Disk

Wenn eine Disk vom Receiver nicht erkannt wird oder nicht ausgeschoben kann, können Sie zwangsweisen Ausschub wie folgt ausführen.



- Wenn das nicht funktioniert, führen Sie einen Reset am Receiver aus.
- Achten Sie darauf, die ausgeschobene Disk nicht fallen zu lassen.

Aus Sicherheitsgründen wird eine nummerierte ID-Karte mit diesem Receiver mitgeliefert, und die gleiche ID-Nummer ist auf dem Chassis des Receivers aufgedruckt. Die Karte muss an sicherer Stelle aufbewahrt werden, da sie den Behörden bei der Identifikation des Receivers im Falle eines Diebstahls helfen kann.

Zurücksetzen des Geräts	2	Klangeinstellungen	18
Zwangswises Ausschieben einer Disk	2	Wählen der vorgegebenen Klangmodi (C-EQ: Spezieller Equalizer)	18
Wie Sie diese Anleitung lesen	4	Einstellen des Klangs.....	19
Wie Sie die MODE-Taste verwenden ...	4	Allgemeine Einstellungen	
Bedienfeld		— PSM.....	20
— KD-G312/KD-G311	5	Grundlegendes Verfahren.....	20
Beschreibung der Teile	5	Abnehmen des Bedienfelds	22
Erste Schritte	6	Verwenden der Fernbedienung	
Grundlegende Bedienung.....	6	— RM-RK60.....	23
Abbrechen der Display-		Hauptelemente und Merkmale.....	23
Demonstrationen	7	Wartung	24
Einstellung der Uhr.....	7	Weitere Informationen zu Ihrem Receiver	25
Bedienung des Tuners	8	Störungssuche.....	27
Rundfunkempfang	8	Technische Daten	29
Speichern von Sendern	9		
Hören eines Festsenders	10		
UKW-RDS-Funktionen.....	11		
Suche nach bevorzugten UKW-RDS -Sendungen	11		
Speichern Ihrer Lieblingsprogramme....	12		
Verwenden des Standbyempfangs.....	12		
Verfolgen des gleichen Programms —Network-Tracking-Empfang.....	13		
Bedienung der Disk.....	14		
Wiedergabe einer Disk	14		
Ändern der Displayinformation.....	16		
Auswählen von Wiedergabemodi.....	17		

*Für die Sicherheit....

- Die Lautstärke nicht zu laut stellen, da dadurch Außengeräusche überdeckt und das Autofahren gefährlich wird.
- Das Auto vor dem Durchführen von komplizierten Bedienschritten anhalten.

*Temperatur im Auto....

Wenn Sie das Auto für lange Zeit in heißem oder kaltem Wetter parken, bitte warten, bis sich die Temperatur im Auto sich normalisiert hat, bevor Sie das Gerät einschalten.

Wie Sie diese Anleitung lesen

Die folgenden Methoden werden eingesetzt, um die Erklärungen einfach und leichtverständlich zu gestalten:

- Einige zugehörige Tipps und Hinweise werden unter „Weitere Informationen zu Ihrem Receiver“ gegeben (siehe Seite 25).
- Die Bedienfeld-Abbildungen, die in dieser Anleitung für Erklärungen verwendet werden, zeigen KD-G311.
- Tastenfunktionen werden im Wesentlichen mit den folgenden Abbildungen erläutert:

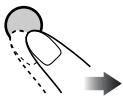
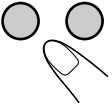
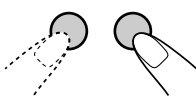
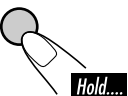
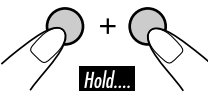
	Kurz drücken.
	Wiederholt drücken.
	Eine davon drücken.
	
	Gedrückt halten, bis die gewünschte Reaktion beginnt.
	Halten Sie die beide Tasten gleichzeitig gedrückt.

Wie Sie die MODE-Taste verwenden

Wenn Sie MODE drücken, schaltet der Receiver auf Funktion-Modus, und die Zifferntasten sowie die \wedge \blacktriangleright \blacktriangleleft \blacktriangledown -Tasten arbeiten als andere Funktionstasten.

Beisp.: Wenn die Zifferntaste 2 als MO (Mono)-Taste fungiert.

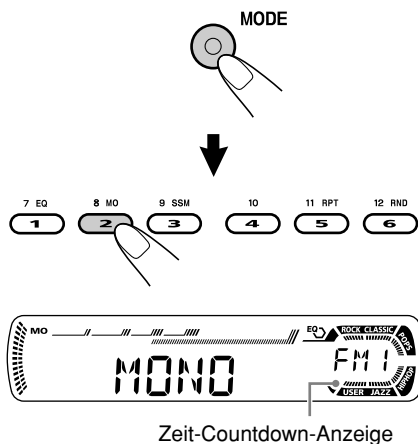

Um diese Tasten wieder für die ursprünglichen Funktionen zu verwenden, nachdem MODE gedrückt wurde, warten Sie 5 Sekunden, ohne eine dieser Tasten zu drücken, bis der Funktion-Modus wieder aufgehoben ist.

- Durch erneutes Drücken von MODE wird der Funktion-Modus ebenfalls aufgehoben.

Beschreibung der Teile

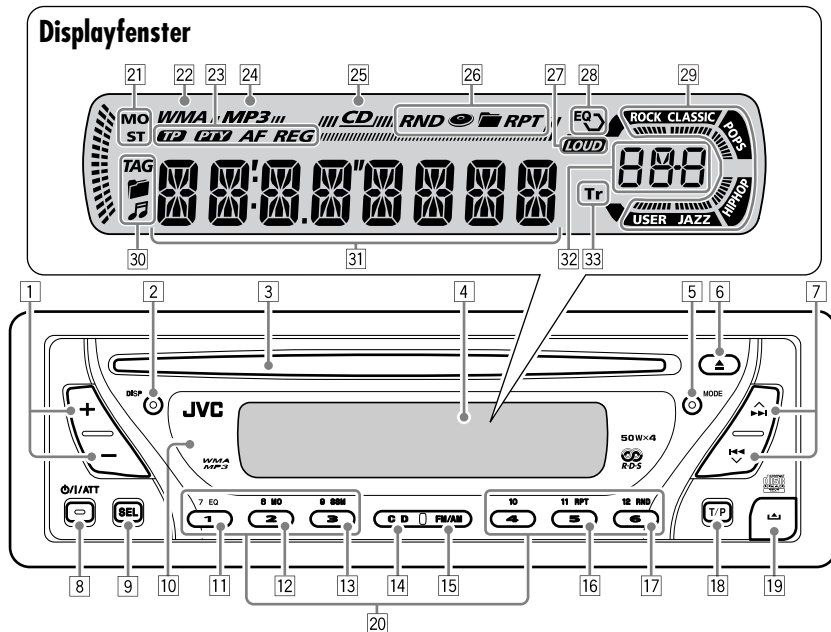

- 1 +/- -Tasten
- 2 DISP (Display)-Taste
- 3 Ladeschlitz
- 4 Displayfenster
- 5 MODE-Taste
- 6 ▲ (Auswurf)-Taste
- 7 ▲▶▶/◀◀▼-Tasten
- 8 ⏻/ATT (Standby/Ein/Dämpfung)-Taste
- 9 SEL (Wählen)-Taste
- 10 Fernbedienungssensor
 - Sie können diesen Receiver mit einer optional gekauften Fernbedienung steuern.
 - Setzen Sie den Fernbedienungssensor KEINEM intensiven Licht (direkte Sonneneinstrahlung oder künstliches Licht) aus.
- 11 EQ (Equalizer)-Taste
- 12 MO (Mono)-Taste
- 13 SSM (Sequentieller Speicher für starke Sender)-Taste
- 14 CD-Taste
- 15 FM/AM-Taste
- 16 RPT (Wiederholung)-Taste
- 17 RND (Zufall)-Taste
- 18 T/P (Verkehrsprogramm/Programmtyp) -Taste

- 19 ▲ (Bedienfeld-Freigabe)-Taste
- 20 Zifferntasten

Displayfenster

- 21 Tuner-Empfangsanzeigen—MO (Mono), ST (Stereo)
- 22 WMA-Anzeige
- 23 RDS-Anzeigen—TP, PTY, AF, REG
- 24 MP3-Anzeige
- 25 CD-Anzeige
- 26 Wiedergabemodus / Gegenstand-Anzeigen—RND (Zufall), (Disk), (Ordnung), RPT (Wiederholung)
- 27 LOUD (Loudness)-Anzeige
- 28 EQ (Equalizer)-Anzeige
- 29 Sound-Modus (C-EQ: Spezieller Equalizer)-Anzeigen—ROCK, CLASSIC, POPS, HIP HOP, JAZZ, USER
 - fungiert auch als Zeit-Countdown-Anzeige.
- 30 Disk-Information-Anzeigen—TAG (ID3-Tag), (Ordnung), (Titel/Datei)
- 31 Hauptdisplay
- 32 Quellenanzeige / Lautstärkepegelanzeige
- 33 Tr (Titel)-Anzeige

Grundlegende Bedienung

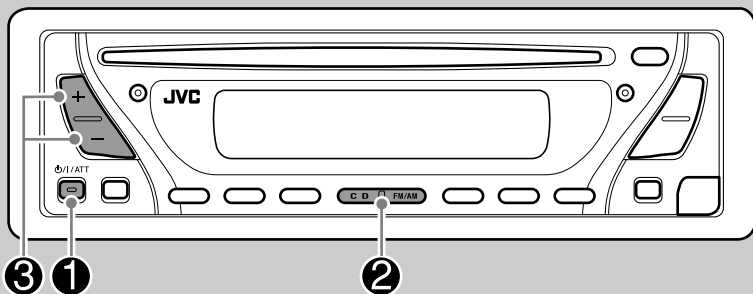

1



Zum abrufen Senken der Lautstärke (ATT)



Um die Lautstärke wieder anzuheben, drücken Sie die Taste erneut.

2

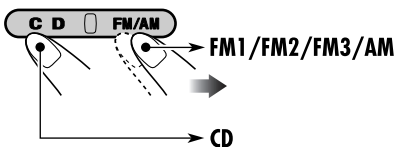

Sie können nicht „CD“ als Wiedergabequelle wählen, wenn keine Disk im Ladeschlitz ist.

Zum Ausschalten des Geräts

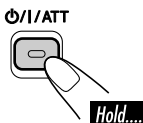

3

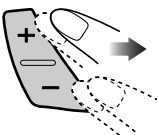

Hier erscheint der Lautstärkepegel.

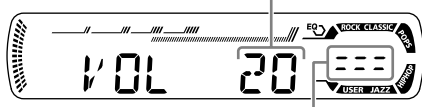

Lautstärkepegelanzeige

Achtung bei der Lautstärkeeinstellung:

Disks erzeugen im Vergleich zu anderen Tonträgern sehr wenig Rauschen. Senken Sie die Lautstärke vor dem Abspielen einer Disk, um Beschädigung der Lautsprecher durch plötzliche Tonspitzen zu vermeiden.

4

Stellen Sie den Klang nach Wunsch ein. (Siehe Seite 18 und 19).

Abbrechen der Display-Demonstrationen

Wenn ca. 20 Sekunden lang keine Bedienung erfolgt, startet die Display-Demonstration.
[Anfänglich: DEMO ON]—siehe Seite 20.

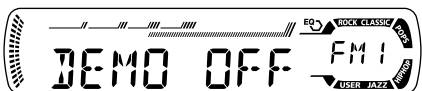
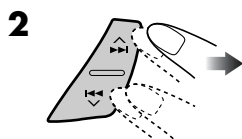

4 Beenden Sie den Vorgang.



Zur Aktivierung der Display-Demonstration

Im obigen Schritt 3...



DEMO OFF ↔ DEMO ON

Einstellung der Uhr



2 Stellen Sie Stunde, Minute und Zeitformat ein.

- 1 Wählen Sie „CLOCK H“ (Stunde), und stellen Sie dann die Stunde ein.
- 2 Wählen Sie „CLOCK M“ (Minute), und stellen Sie die Minute ein.
- 3 Wählen Sie „24H/12H“, wählen Sie dann „24H“ (Stunde) oder „12H“ (Stunde).

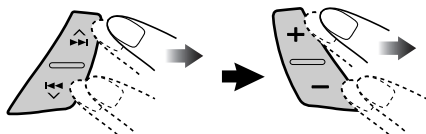

3 Beenden Sie den Vorgang.



Zum Prüfen der aktuellen Uhrzeit, wenn das Gerät ausgeschaltet ist

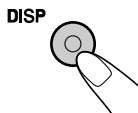

Bedienung des Tuners

Rundfunkempfang

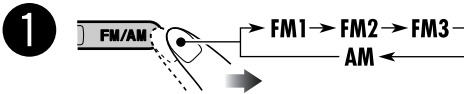
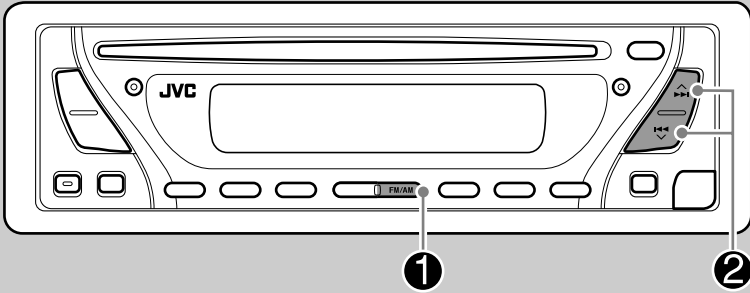

Leuchtet auf, wenn eine UKW-Stereosendung mit ausreichender Signalstärke empfangen wird.

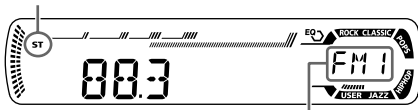

Der gewählte Wellenbereich erscheint.

So stellen Sie manuell Sender ein

In Schritt 2 links...

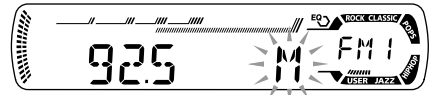
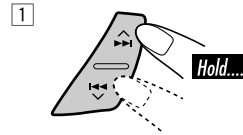

2 Starten Sie den Sendersuchlauf.

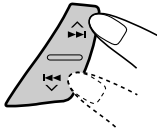

Wenn ein Sender empfangen wird, stoppt der Suchlauf.

Um den Suchlauf zu stoppen,
betätigen Sie die Taste erneut.

2 Wählen Sie die gewünschten Empfangsfrequenzen.

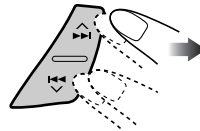

Wenn Sie Schwierigkeiten haben, eine UKW-Sendung in Stereo zu empfangen

1 MODE



2 8 MO



Leuchtet auf, wenn Mono-Modus aktiviert ist.



Der Empfang wird besser, jedoch geht der Stereo-Effekt verloren.

Zum Wiederherstellen des Stereoeffekts wiederholen Sie das gleiche Verfahren, so dass die MO-Anzeige erlischt.

Speichern von Sendern

Sie können für jedes Frequenzband bis zu sechs Sender voreinstellen.

■ Automatische Voreinstellung von UKW-Sendern—SSM (Sequentieller Speicher für starke Sender)

1 Wählen Sie den UKW-Frequenzbereich (FM1 – FM3), auf dem Sie speichern möchten.

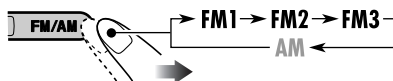

2 MODE



3 9 SSM



„SSM“ blinkt, und verschwindet wenn die automatische Voreinstellung ausgeführt ist.

Die lokalen UKW-Sender im ausgewählten Frequenzband mit den stärksten Signalen werden automatisch als Festsender gespeichert.

Manuelle Voreinstellung

Beisp.: Speichern des UKW-Senders 92,5 MHz unter der Festsendernummer 4 des Frequenzbands FM1.

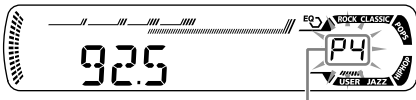
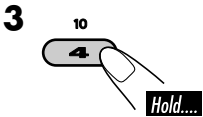
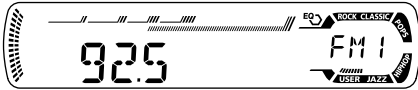
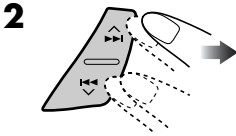
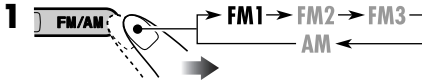

Die Festsendernummer blinkt eine Zeit lang.

Hören eines Festsenders

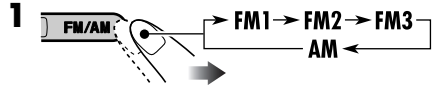

2 Wählen Sie den gewünschten Festsender (1 – 6).

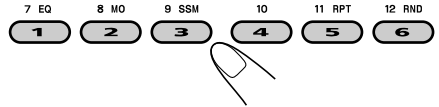

Zum Prüfen der aktuellen Uhrzeit beim Hören eines UKW-Senders (nicht RDS) oder AM-Senders

- Für UKW RDS-Sender siehe Seite 13.

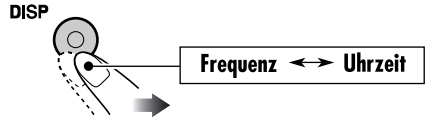

Suche nach bevorzugten UKW-RDS-Sendungen

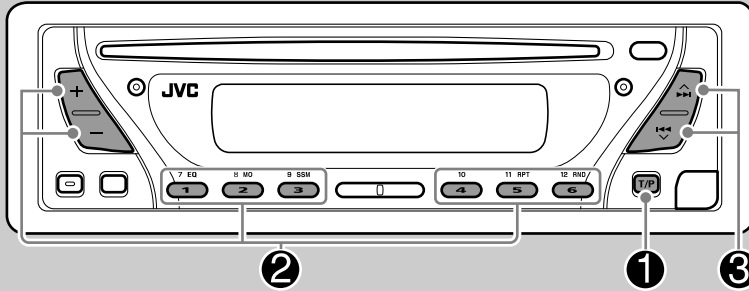

Um eine bestimmte Sendung einzustellen, können Sie nach deren PTY-Code suchen.

- Zum Speichern Ihres Lieblingsprogramms siehe Seite 12.

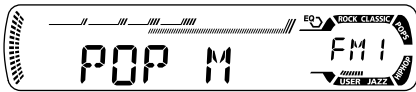
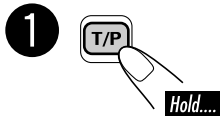

Der zuletzt gewählte PTY-Code erscheint.

2 Wählen Sie einen ihres gewünschten Programmtyps.



oder

Wählen Sie einen der 29 PTY-Codes.

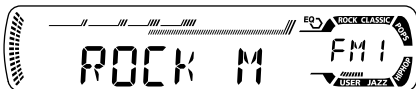
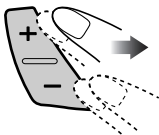

Beisp.: Wenn „ROCK M“ gewählt ist

3 Beginnen Sie die Suche nach Ihrer bevorzugten Sendung.

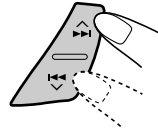

Wenn ein Sender (oder Dienst) eine Sendung mit dem PTY-Code ausstrahlt, den Sie gewählt haben, wird dieser Sender (oder Dienst) eingestellt.

PTY-Codes

NEWS, AFFAIRS, INFO, SPORT, EDUCATE, DRAMA, CULTURE, SCIENCE, VARIED, POP M (Musik), ROCK M (Musik), EASY M (Musik), LIGHT M (Musik), CLASSICS, OTHER M (Musik), WEATHER, FINANCE, CHILDREN, SOCIAL, RELIGION, PHONE IN, TRAVEL, LEISURE, JAZZ, COUNTRY, NATION M (Musik), OLDIES, FOLK M (Musik), DOCUMENT

Funktionen von RDS

Das RDS-Verfahren (Radio Data System) ermöglicht UKW-Sendern, außer dem Programmsignal weitere Informationen zu versenden.

Beim Empfang von RDS-Daten sind auf dem Receiver folgende Funktionen verfügbar:

- Programmtypsuche (PTY-Suchlauf) (siehe Seite 11)
- Schaltet kurzzeitig auf Verkehrsansagen um—TA-Standbyempfang (siehe rechte Spalte)
- Schaltet kurzzeitig auf Ihren bevorzugten Programmtyp um—PTY-Standbyempfang (siehe Seite 13 und 21)
- Automatische Verfolgung des gleichen Programs—Network-Tracking-Empfang (siehe Seite 13)
- Programmsuche (siehe Seite 21)

Speichern Ihrer Lieblingsprogramme

Sie können sechs bevorzugte Programmtypen speichern.

Speichern Sie Programmtypen unter den Zifferntasten (1 – 6):

1	2	3	4	5	6
POP M	ROCK M	EASY M	CLASSICS	AFFAIRS	VARIED

1 Wählen Sie einen PTY-Code (siehe Seite 11).

2 Wählen Sie die gewünschte Festsendernummer (1 – 6) zur Speicherung.

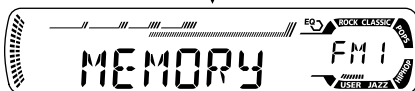
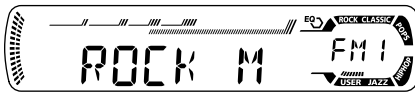

Beisp.: Wenn „ROCK M“ gewählt ist

3 Wiederholen Sie die Schritte 1 bis 2, um weiteren PTY-Codes um weiteren Festsendernummern zuzuweisen.

4 Beenden Sie den Vorgang.

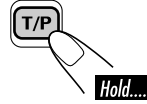

Verwenden des Standbyempfangs

TA-Standbyempfang

Verkehrsdurchsagen-Standby erlaubt es dem Receiver, von allen Signalquellen außer AM kurzzeitig auf Verkehrsdurchsagen (TA) umzuschalten.

Die Lautstärke schaltet auf den voreingestellten TA-Lautstärkepegel um (siehe Seite 21).

So aktivieren Sie den TA-Standbyempfang



Die TP-Anzeige leuchtet auf oder blinkt.

- Wenn die TP-Anzeige aufleuchtet, ist der TA-Standbyempfang aktiviert.
- Wenn die TP-Anzeige blinkt, ist der TA-Standbyempfang noch nicht aktiviert. (Dies ist der Fall, wenn Sie einen UKW-Sender hören, bei dem die für den TA-Standbyempfang erforderlichen RDS-Signale nicht mitgesendet werden).

Zum Aktivieren des TA-Standbyempfangs müssen Sie einen anderen Sender einstellen, bei dem diese Signale mitgesendet werden. Ist dies der Fall, geht die TP-Anzeige von Blinken auf Dauerleuchten über.

So deaktivieren Sie den TA-Standbyempfang



Die TP-Anzeige erlischt.

PTY-Standbyempfang

PTY-Standby erlaubt es dem Receiver, von der aktuellen Signalquelle außer AM kurzzeitig auf Ihr bevorzugtes PTY-Programm umzuschalten.

Zum Aktivieren und Wählen Ihres bevorzugten PTY-Codes für PTY-Standbyempfang siehe Seite 21.

Die PTY-Anzeige leuchtet auf oder blinkt.

- Wenn die PTY-Anzeige aufleuchtet, ist der PTY-Standbyempfang aktiviert.
 - Wenn die PTY-Anzeige blinkt, ist der PTY-Standbyempfang noch nicht aktiviert.
- Zum Aktivieren des PTY-Standbyempfangs müssen Sie einen anderen Sender einstellen, bei dem diese Signale mitgesendet werden. Die PTY-Anzeige geht von Blinken auf Dauerleuchten über.

Zum Deaktivieren des PTY-Standbyempfangs wählen Sie „OFF“ für den PTY-Code (siehe Seite 21). Die PTY-Anzeige erlischt.

Verfolgen des gleichen Programms — Network-Tracking-Empfang

Wenn Sie in einem Bereich unterwegs sind, in dem kein guter UKW-Empfang möglich ist, sucht dieser Receiver automatisch nach anderen Frequenzen, auf denen das UKW-RDS-Programm möglicherweise besser empfangen werden kann (siehe Abbildung unten).

Bei Versand ab Werk ist der Network-Tracking-Empfang aktiviert.

Zum Ändern der Einstellung für den Network-Tracking-Empfang siehe Seite 21.

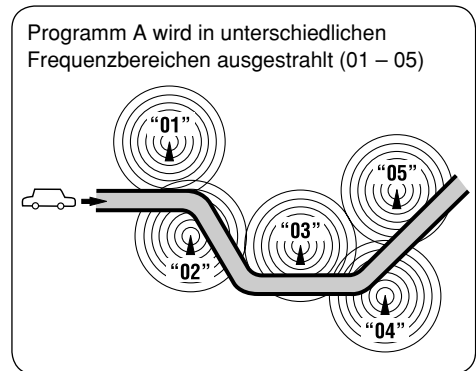

Zum Prüfen der aktuellen Uhrzeit beim Hören eines UKW-RDS-Senders

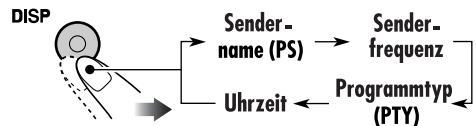

Bedienung der Disk

Wiedergabe einer Disk

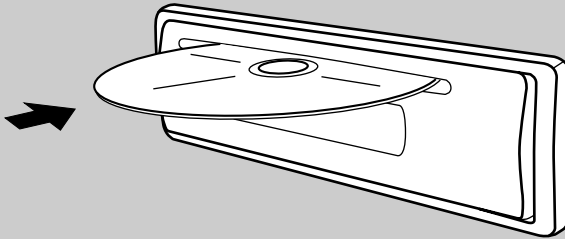

Alle Titel werden wiederholt abgespielt, bis Sie die Quelle umschalten oder die Disk ausschieben.

Über MP3/WMA-Disks

MP3- und WMA (Windows Media® Audio)-„Titel“ (die Wörter „Datei“ und „Titel“ werden in dieser Anleitung mit gleicher Bedeutung verwendet) sind in „Ordern“ aufgezeichnet.

- **Display-Anzeige beim Einlegen von MP3- oder WMA-Disks:**

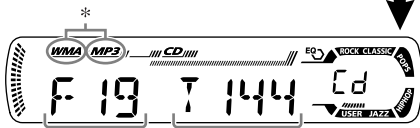

Gesamt-Ordernzahl Gesamt-Dateizahl

Die Disk-Information erscheint automatisch (siehe Seite 16).

Gewählte Ordernummer

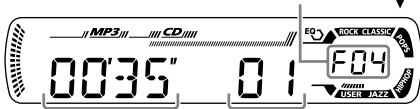

Verstrichene Spielzeit Aktuelle Titelnummer

* Entweder die MP3- oder die WMA-Anzeige leuchtet auf, je nach der ersten erkannten Datei.

- **Beim Einsetzen einer Audio-CD oder CD-Text:**



Gesamte Spielzeit der eingesetzten Disk Gesamte Titelzahl der eingesetzten Disk

CD-Text: Disk-Bezeichnung/Interpret → Titelbezeichnung erscheint automatisch (siehe Seite 16).

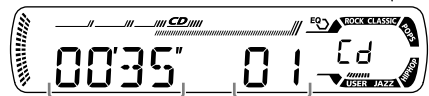

Verstrichene Spielzeit Aktuelle Titelnummer

Zum Stoppen der Wiedergabe und Auswerfen der Disk

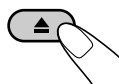

So spulen Sie Titel vor oder zurück

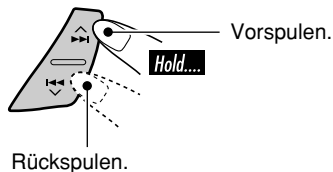

So springen Sie zum nächsten oder zum vorherigen Titel

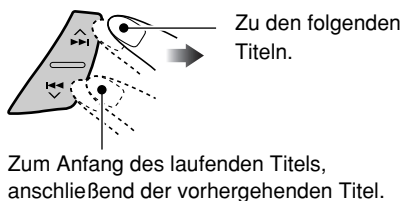

Zum nächsten oder vorherigen Ordner gehen (nur bei MP3- oder WMA-Disk)

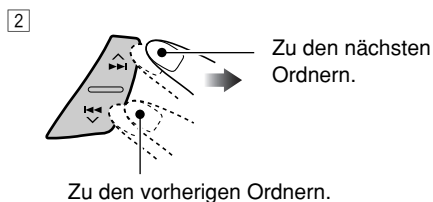
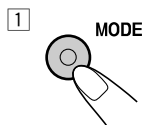

Zum direkten Aufsuchen eines bestimmten Titels (für CD) oder Ordners (für MP3- oder WMA-Disks)

Zum Wählen einer Zahl von 01 – 06:

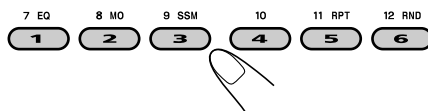

Zum Wählen einer Zahl von 07 – 12:

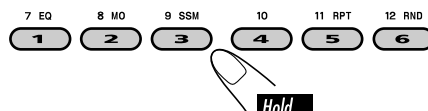

- Zur Ordnersuche bei MP3/WMA-Disks müssen den Ordnern zweistellige Nummern am Anfang der Ordernamen zugewiesen werden—01, 02, 03 usw.

- Zum Wählen eines bestimmten Titels in einem Ordner (für MP3- oder WMA-Disk) nach dem Wählen eines Ordners:

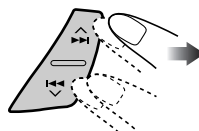

Auswurfsperr

Sie können für die eingelegte Disk eine Auswurfsperr aktivieren.



Zum Aufheben der Sperre, das gleiche Verfahren wiederholen.

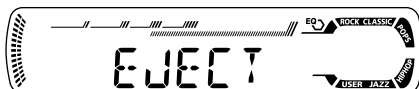

Ändern der Displayinformation

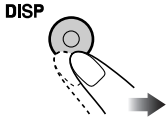

■ Beim Einsetzen einer Audio-CD oder CD-Text

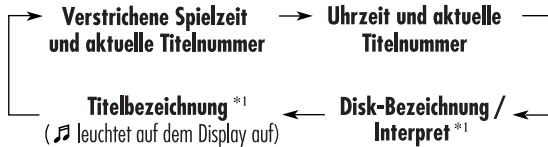

^{*1} Wenn die aktuelle Disk eine Audio-CD ist, erscheint „NO NAME“.

■ Beim Abspielen einer MP3- oder WMA-Disk

- Wenn „TAG DISP“ auf „TAG ON“ gestellt ist (siehe Seite 21)

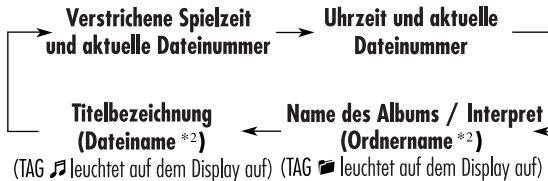

^{*2} Wenn die MP3/WMA-Datei keine ID3-Tags hat, erscheinen Ordnername und Dateiname. In diesem Fall leuchtet die TAG-Anzeige nicht auf.

- Wenn „TAG DISP“ auf „TAG OFF“ gestellt ist

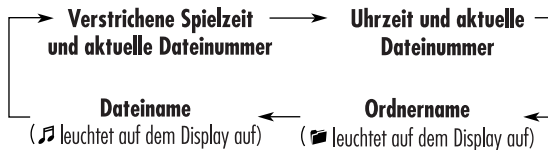

Auswählen von Wiedergabemodi

Sie können jeweils einen der folgenden Wiedergabe-Modi verwenden.

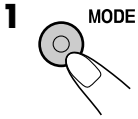

2 Wählen Sie Ihren gewünschten Wiedergabemodus.

Wiederholungswiedergabe

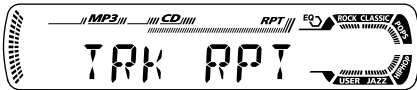
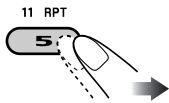

Beisp.: Wenn „TRK RPT“ bei der Wiedergabe einer MP3-Disk gewählt ist

Zufallswiedergabe

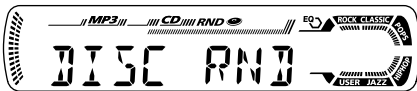
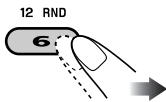

Beisp.: Wenn „DISC RND“ bei der Wiedergabe einer MP3-Disk gewählt ist

Modus	Wiederholt die Wiedergabe
TRK RPT:	Aktueller Titel. • RPT leuchtet auf.
FLDR RPT*:	Alle Titel des aktuellen Ordners. • und RPT leuchten auf.
RPT OFF:	Hebt auf.

Modus	Spielt in zufälliger Reihenfolge ab
FLDR RND*:	Alle Titel des aktuellen Ordners, dann die Titel des nächsten Ordners usw. • RND und leuchten auf.
DISC RND:	Alle Titel auf der aktuellen Disk. • RND und leuchten auf.
RND OFF:	Hebt auf.

* Nur beim Abspielen einer MP3- oder WMA-Disk.

Klangeinstellungen

Wählen der vorgegebenen Klangmodi (C-EQ: Spezieller Equalizer)

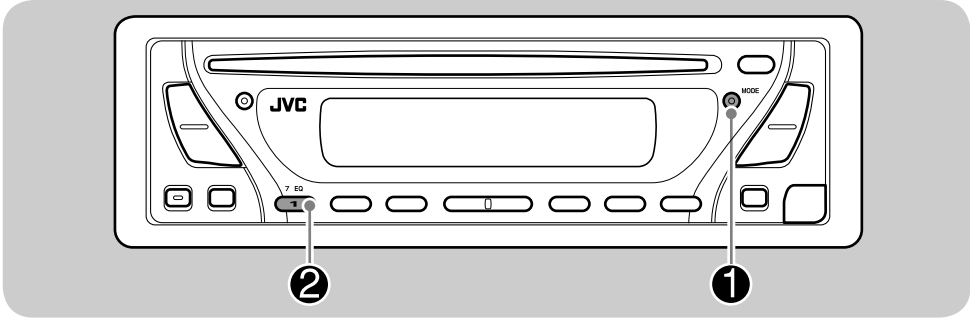

Sie können eine Vorwahl-Klangmodus wählen, der dem Musikgenre entspricht.

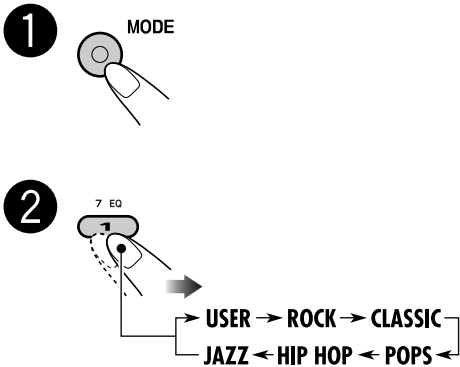

Beisp.: Wenn „ROCK“ gewählt ist

Anzeige	Für:	Vorgabewerte		
		BAS* ¹	TRE* ²	LOUD* ³
USER	(Unbeeinflusster Klang)	00	00	OFF
ROCK	Rock- oder Discomusik	+03	+01	ON
CLASSIC	Klassische Musik	+01	-02	OFF
POPS	Leichte Musik	+04	+01	OFF
HIP HOP	Funk oder Rap	+02	00	ON
JAZZ	Jazz-Musik	+02	+03	OFF

*1 BAS: Tiefen
 *2 TRE: Höhen
 *3 LOUD: Loudness

Anzeigemuster für jeden Klangmodus:

USER	ROCK	CLASSIC
JAZZ	HIP HOP	POPS

Einstellen des Klangs

Sie können die Klangeigenschaften nach Wunsch einstellen.

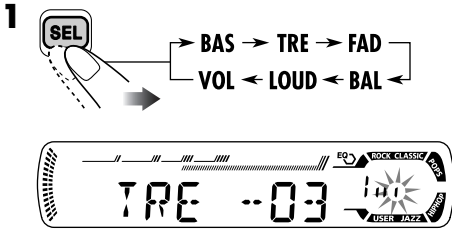

Beisp.: Wenn „TRE“ gewählt ist



Das Anzeigemuster wechselt, während Sie den Pegel einstellen.

Anzeige	Funktion	Bereich
BAS* ¹ (Tiefen)	Stellen Sie die Tiefen ein.	-06 (min.) bis +06 (max.)
TRE* ¹ (Höhen)	Stellen Sie die Höhen ein.	-06 (min.) bis +06 (max.)
FAD* ² (Fader)	Stellen Sie die Balance zwischen vorderen und hinteren Lautsprechern ein.	R06 (nur hinten) bis F06 (nur vorne)
BAL (Balance)	Stellen Sie die Balance zwischen linken und rechten Lautsprechern ein.	L06 (nur links) bis R06 (nur rechts)
LOUD* ¹ (Loudness)	Verstärken Sie niedrige und hohe Frequenzen um eine gute Klangwirkung auch bei niedriger Lautstärke zu erhalten.	LOUD ON ↕ LOUD OFF
VOL* ³ (Lautstärke)	Stellen Sie die Lautstärke ein.	00 (min.) bis 30 oder 50 (max.)* ⁴

*¹ Wenn Sie Tiefen, Höhen oder Loudness einstellen, werden die vorgenommenen Einstellungen für den aktuell gewählten Klangmodus (C-EQ) einschließlich „USER“ gespeichert.

*² Wenn Sie eine Anlage mit zwei Lautsprechern verwenden, stellen Sie den Fader-Pegel auf „00“.

*³ Normalerweise dienen die Tasten + und - als Lautstärke-Regelungstasten. Deshalb brauchen Sie nicht „VOL“ zur Lautstärkeeinstellung zu wählen.

*⁴ Je nach Verstärker-Verstärkungsgradeinstellung. (Weitere Informationen finden Sie auf Seite 21).

Allgemeine Einstellungen — PSM

Grundlegendes Verfahren

Sie können die PSM (Präferenzeinstellungsmodus)-Gegenstände in der nachstehenden Tabelle anpassen.



2 Wählen Sie einen PSM-Gegenstand.

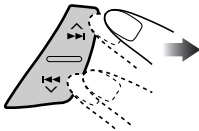

Beisp.: Wenn Sie „DIMMER“ wählen

3 Stellen Sie den gewählten PSM-Gegenstand ein.

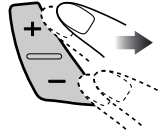

4 Wiederholen Sie die Schritte **2** und **3** zur Einstellung der anderen PSM-Gegenstände, wenn erforderlich.

5 Beenden Sie den Vorgang.



Anzeigen	Wählbare Einstellungen, [Bezugsseite]
DEMO Display-Demonstration	DEMO ON: [Anfänglich]; Display-Demonstration wird automatisch aktiviert, wenn 20 Sekunden lang keine Bedienung erfolgt, [7]. DEMO OFF: Hebt auf.
CLOCK H Stundeneinstellung	0 – 23 (1 – 12), [7] [Anfänglich: 0 (0:00)]
CLOCK M Minuteneinstellung	00 – 59, [7] [Anfänglich: 00 (0:00)]
24H/12H 24-Stunden- oder 12-Stunden-Zeitanzzeigeformat	12H \rightleftharpoons 24H, [7] [Anfänglich: 24H]
CLK ADJ Uhreinstellung	AUTO: [Anfänglich]; Die eingebaute Uhr wird automatisch mit den CT-Daten (Uhrzeit) im RDS-Signal eingestellt. OFF: Hebt auf.

Anzeigen	Wählbare Einstellungen, [Bezugsseite]
AF-REG Alternativ-Frequenzen/ Regionalisierung-Empfang	Wenn die vom aktuellen Sender empfangenen Signale schwach werden... AF: [Anfänglich]; Schaltet zu einem anderen Sender um (dabei handelt es sich möglicherweise nicht um die aktuell empfangene Sendung), [13]. • Die AF-Anzeige leuchtet auf. AF REG: Schaltet auf eine andere Frequenz mit demselben Programm um. • Die AF- und REG-Anzeigen leuchten auf. OFF: Hebt auf.
PTY-STBY PTY-Standby	Aktiviert PTY-Standbyempfang mit einem der 29 PTY-Codes, [13]. OFF [Anfänglich] → 29 PTY-Codes, [11] → (zurück zum Anfang)
TA VOL Verkehrsansage-Lautstärke	[Anfänglich: VOL 20]; VOL 00 – VOL 30 oder 50*, [12] * Je nach Verstärker-Verstärkungsgradeinstellung.
P-SEARCH Programmsuchlauf	ON: Unter Verwendung der AF-Daten stimmt der Receiver eine andere Frequenz ab, auf der das gleiche Program wie beim ursprünglich eingestellten RDS-Sender ausgestrahlt wird, wenn die Signalstärke des Festsenders nicht ausreicht. OFF: [Anfänglich]; Hebt auf.
DIMMER Dimmer	ON: Aktiviert Abblendfunktion. OFF: [Anfänglich]; Hebt auf.
TEL Telefon stummschalten	MUTING 1/MUTING 2: Eine Einstellung wählen, bei der der Ton bei Verwendung des Mobiltelefons stummgeschaltet ist. OFF: [Anfänglich]; Hebt auf.
SCROLL* Blättern	ONCE: [Anfänglich]; Blättert einmal durch die Disk-Information. AUTO: Wiederholt das Blättern (mit 5-Sekunden-Intervallen). OFF: Hebt auf. • Durch Drücken von DISP für länger als eine Sekunde wird die Anzeige ungeachtet der Einstellung weitergeblättert.
TAG DISP Markenanzeige	TAG ON: [Anfänglich]; Zeigt den ID3-Tag bei der Wiedergabe MP3/WMA Titel, [16]. TAG OFF: Hebt auf.
AMP GAIN (Lautsprecher- verstärkung) Verstärker- Verstärkungsgradregelung	Sie können den maximalen Lautstärkepegel auf diesem Receiver einstellen. LOW PWR: VOL 00 – VOL 30 (Wählen Sie dies, wenn die Maximalleistung des Lautsprechers weniger als 50 W beträgt, um Schäden zu verhindern). HIGH PWR: [Anfänglich]; VOL 00 – VOL 50

* Manche Zeichen oder Symbole werden nicht im Display angezeigt (und erscheinen leer).
(Beisp. "ABC&!d#" ⇔ "ABCA D ").

Abnehmen des Bedienfelds

Beim Abnehmen oder Anbringen des Bedienfelds achten Sie darauf, nicht die Steckverbinder an der Rückseite des Bedienfelds und am Bedienfeldhalter zu beschädigen.

Abnehmen des Bedienfelds

Vor dem Abnehmen des Bedienfeld immer die Stromversorgung ausschalten.

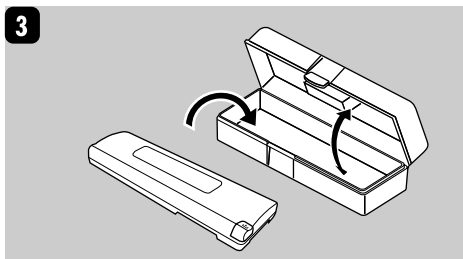
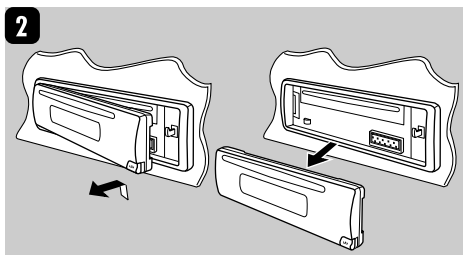
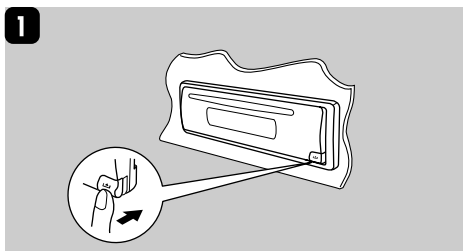

Anbringen des Bedienfelds

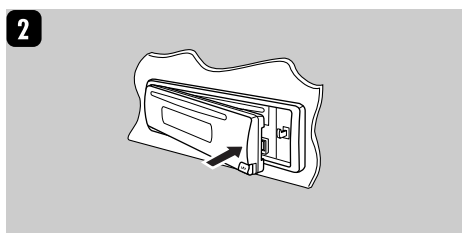
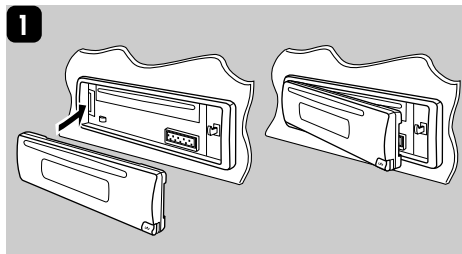

Verwenden der Fernbedienung — RM-RK60

Dieser Receiver kann wie hier beschrieben ferngesteuert werden (mit einem getrennt erhältlichen Fernbedienungsteil). Wir empfehlen, dass Sie das Fernbedienungsteil RM-RK60 mit Ihrem Receiver verwenden.

- Bei der Bedienung richten Sie die Fernbedienung direkt auf den Fernbedienungssensor am Receiver. Stellen Sie sicher, dass sich kein Hindernis dazwischen befindet.

Einsetzen der Lithiumknopf-Batterie (CR2025)

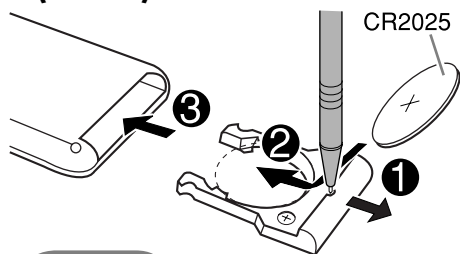

Warnung:

- Legen Sie die Batterie an einem Ort ab, wo sie außer Reichweite kleiner Kinder ist, um Unfälle zu vermeiden.
- Um Überhitzen, Bersten oder Entzünden der Batterie zu vermeiden:
 - Die Batterie nicht aufladen, kurzschließen oder erhitzen oder in einem Feuer entsorgen.
 - Die Batterie nicht zusammen mit anderen Metallgegenständen ablegen.
 - Die Batterie nicht mit Pinzetten oder ähnlichen Werkzeugen anstoßen.
 - Die Batterie mit Klebeband umwickeln und isolieren, wenn sie entsorgt oder aufbewahrt wird.

Vorsicht:

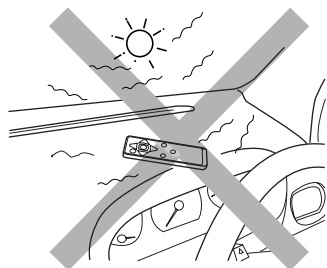

Hauptelemente und Merkmale

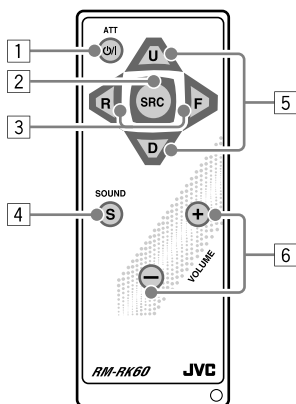

- 1 ϕ /I ATT (Standby/Ein-Dämpfung)-Taste
 - Zum Ein- und Ausschalten des Geräts und zum Dämpfen des Tons.
- 2 SRC (Quelle)-Taste
 - Wählt die Quelle.
- 3 R (Rück) / F (Vorwärts)-Tasten
 - Sucht bei kurzem Drücken Sender auf.
 - Spielt schnell innerhalb des Titels vor oder zurück, wenn gedrückt gehalten.
 - Wechselt die Titel auf der Disk.
- 4 SOUND (Ton)-Taste
 - Wählt den Klangmodus (C-EQ: Spezieller Equalizer).
- 5 U (höher) / D (niedriger)-Tasten
 - U (höher): Ändert die UKW/AM-Wellenbereiche.
 - D (niedriger): Ändert die Festsender.
 - Ändert den Ordner der MP3/WMA-Disks.
- 6 VOLUME (Lautstärke) +/- -Tasten
 - Stellt die Lautstärke ein.

Der Receiver ist mit Lenkrad-Fernbedienungsfunktion ausgestattet.

- Siehe Einbau/Anschlußanleitung (getrennter Band) zum Anschluss.

■ Reinigen der Anschlüsse

Durch häufiges Einstecken und Abtrennen werden die Anschlüsse verschlissen. Um diese Gefahr zu minimieren, sollten Sie die Anschlüsse mit einem mit Alkohol befeuchteten Wattetupfer oder Lappen reinigen, wobei darauf geachtet werden muss, die Anschlusskontakte nicht zu beschädigen.

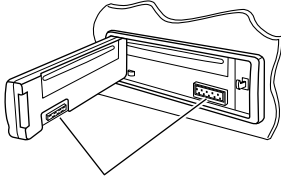

Anschlüsse

■ Feuchtigkeitskondensation

Auf der Linse im Inneren des CD-Players kann sich in den folgenden Fällen Kondensation absetzen:

- Nach dem Einschalten der Heizung im Auto.
- Wenn es sehr feucht im Auto wird.

In diesem Fall können Fehlfunktionen im CD-Player auftreten. In diesem Fall entnehmen Sie die Disk und lassen den Receiver einige Stunden lang eingeschaltet, bis die Feuchtigkeit verflogen ist.

■ Umgang mit Disks

Beim Entnehmen einer Disk aus ihrer Hülle immer den Mittenhalter der Hülle eindrücken und die Disk an den Rändern haltend herausheben.

Mittenhalter



- Die Disk immer an den Rändern halten. Berühren Sie nicht die Aufnahmeoberfläche.

Beim Einsetzen einer Disk in ihre Hülle die Disk vorsichtig um den Mittenhalter eindrücken (mit der beschrifteten Seite nach obenweisend).

- Denken Sie immer daran, die Disks nach der Verwendung wieder in ihren Hüllen abzulegen.

■ Sauberhalten der Disks

Eine verschmutzte Disk lässt sich möglicherweise nicht richtig abspielen.



Wenn eine Disk verschmutzt wird, wischen Sie diese mit einem weichen Lappen gerade von der Mitte nach außen hin ab.

- Verwenden Sie keine Lösungsmittel (z.B. Schallplattenreiniger, Spray, Terpentin, Benzol usw.) zur Reinigung von Disks.

■ Wiedergabe neuer Disks

Neue Disks haben möglicherweise raue Stellen an den Innen- und Außenrändern. Wenn solch eine Disk verwendet wird, kann sie von diesem Receiver abgewiesen werden.



Um solche rauen Stellen zu beseitigen, reiben Sie die Ränder mit einem Bleistift, Kugelschreiber usw.

Disks mit folgenden Mängeln dürfen nicht verwendet werden:

Verzogene Disk



Aufkleber



Aufkleberrest



Disk

Aufklebetikett

Weitere Informationen zu Ihrem Receiver

Grundlegende Bedienung

Einschalten

- Sie können auch durch Drücken von CD oder FM/AM am Receiver einschalten.

Ausschalten

- Wenn Sie das Gerät beim Hören einer Disk ausschalten, startet die Disk-Wiedergabe beim nächsten Einschalten von der Stelle, wo die Wiedergabe vorher abgebrochen wurde.

Bedienung des Tuners

Speichern von Sendern

- Während des SSM-Suchlaufs...
 - Alle vorher gespeicherten Sender werden gelöscht, und Sender werden neu gespeichert.
 - Empfangene Sender werden in Nr. 1 (niedrigste Frequenz) bis Nr. 6 (höchste Frequenz) abgelegt.
 - Wenn SSM beendet ist, wird automatisch der in Nr. 1 gespeicherte Sender abgerufen.
- Beim manuellen Speichern eines Senders wird ein vorher vorgewählter Sender gelöscht, wenn ein neuer Sender unter der gleichen Festsendernummer gespeichert wird.

UKW-RDS-Funktionen

- Netzwerk-Tracking-Empfang erfordert zwei Typen von RDS-Signalen—PI (Programmnummer) und AF (Alternativfrequenz) zur richtigen Funktion. Ohne richtigen Empfang dieser Daten arbeitet Netzwerk-Tracking-Empfang nicht.
- Wenn eine Verkehrsansage empfangen wird, wird die Lautstärke (TA-Lautstärke) automatisch auf den voreingestellten Lautstärkepegel umgeschaltet.

Bedienung der Disk

Achtung bei DualDisc-Wiedergabe

- Die Nicht-DVD-Seite einer „DualDisc“ entspricht nicht dem „Compact Disc Digital Audio“-Standard. Deshalb wird die Verwendung der Nicht-DVD-Seite einer DualDisc auf diesem Produkt nicht empfohlen.

Allgemeines

- Dieser Receiver wurde dafür konstruiert, CDs/CD-Texts und CD-Rs (bespielbar)/CD-RWs (überschreibbar) in den Formaten Audio-CD (CD-DA), MP3 und WMA abzuspielen.
- Wenn eine Disk eingelegt ist, wird durch Wählen von „CD“ als Wiedergabequelle die Disk-Wiedergabe gestartet.

Einsetzen einer Disk

- Wenn eine Disk umgekehrt herum eingesetzt ist, wird sie automatisch ausgeschoben.
- Legen Sie keine 8-cm-Disks (Single-CDs) und solche mit ungewöhnlichen Formen (Herzen, Blumen usw.) in den Ladeschlitz ein.

Wiedergabe einer Disk

- Beim Vorlauf oder Rücklauf auf einer MP3- oder WMA-Disk können Sie nur unterbrochene Töne hören.

Wiedergabe einer CD-R oder CD-RW

- Verwenden Sie nur „finalisierte“ CD-Rs oder CD-RWs.
- Dieser Receiver kann nur die Dateien des gleichen Typs wie zuerst erkannt abspielen, wenn eine Disk sowohl Audio-CD- (CD-DA) als auch MP3/WMA-Dateien enthält.
- Dieser Receiver kann Multi-Session-Disks abspielen; nicht abgeschlossene Sessions werden aber bei der Wiedergabe übersprungen.
- Manche CD-Rs oder CD-RWs können sich auf diesem Receiver aufgrund ihrer Disk-Eigenschaften oder aus den folgenden Gründen nicht abspielen lassen:
 - Disks sind schmutzig oder zerkratzt.
 - Kondensationsbildung tritt auf der Linse im Receiver auf.
 - Die Tonabnehmerlinse im Receiver ist verschmutzt.
 - CD-R/CD-RW, auf der die Dateien in der „Packet Write“-Methode aufgezeichnet sind.
 - Es liegen falsche Aufnahmebedingungen (fehlende Daten usw.) oder Medienbedingungen (Flecken, Kratzer, Verwellungen usw.) vor.
- CD-RWs können eine längere Auslesezeit erfordern, da die Reflektanz von CD-RWs niedriger als die normaler CDs ist.

Fortsetzung nächste Seite...

- Verwenden Sie nicht die folgenden CD-Rs oder CD-RWs:
 - Disks mit Aufklebern, Etiketten oder Schutzsiegeln auf der Oberfläche.
 - Disks, auf denen Beschriftungen direkt mit einem Tintenstrahl drucker aufgedruckt werden können.

Bei Verwendung solcher Disks bei hohen Temperaturen oder hoher Luftfeuchtigkeit können Fehlfunktionen oder Schäden an den Disks verursacht werden.

Wiedergabe einer MP3/WMA-Disk

- Dieser Receiver kann MP3/WMA-Dateien mit der Dateierweiterung <.mp3> oder <.wma> abspielen (ungeachtet der Schreibung mit Groß- und Kleinbuchstaben).
- Dieser Receiver kann die Namen von Alben, Interpreten (Künstlern) sowie ID3-Tag (Version 1,0, 1,1, 2,2, 2,3 oder 2,4) für MP3-Dateien und WMA-Dateien anzeigen.
- Dieser Receiver kann nur Einzelbyte-Zeichen verarbeiten. Andere Zeichen können nicht richtig dargestellt werden.
- Dieser Receiver kann MP3/WMA-Dateien abspielen, die den unten aufgeführten Bedingungen entsprechen:
 - Bit-Rate: 8 kbps — 320 kbps
 - Samplingfrequenz:
 - 48 kHz, 44,1 kHz, 32 kHz (für MPEG-1)
 - 24 kHz, 22,05 kHz, 16 kHz (für MPEG-2)
 - Disk-Format: ISO 9660 Level 1/Level 2, Romeo, Joliet, Windows lange Dateinamen
- Die maximale Zeichenzahl für Datei-/Ordernamen kann je nach verwendetem Diskformat unterschiedlich sein (einschließlich 4 Erweiterungszeichen <.mp3> oder <.wma>).
 - ISO 9660 Level 1: bis zu 12 Zeichen
 - ISO 9660 Level 2: bis zu 31 Zeichen
 - Romeo*: bis zu 128 (72) Zeichen
 - Joliet*: bis zu 64 (36) Zeichen
 - Lange Windows-Dateinamen*: bis zu 128 (72) Zeichen
- * Die Zahl in Klammern ist die Maximalzahl der Datei-/Ordernamen, falls die Gesamtzahl von Dateien und Ordnern 313 oder mehr beträgt.
- Dieser Receiver kann insgesamt 512 Dateien in 200 Ordnern und 8 Hierarchien erkennen.

- Dieser Receiver kann die mit VBR (variabler Bitrate) aufgenommenen Dateien abspielen. Die mit VBR aufgenommenen Dateien weisen eine Diskrepanz zwischen Anzeige verflüssener Zeit auf und zeigen nicht die tatsächlich verflüssene Zeit an. Insbesondere nach Ausführung der Suchfunktion wird dieser Unterschied merkbar.
- Dieser Receiver kann die folgenden Dateien nicht wiedergeben:
 - MP3-Dateien, die in den Formaten MP3i und MP3 PRO codiert sind.
 - MP3-Dateien, die in einem unverwendeten Format codiert sind.
 - MP3-Dateien, die mit Layer 1/2 codiert sind.
 - WMA-Dateien, die mit verlustfreien, professionellen und Sprachformaten codiert sind.
 - WMA-Dateien, die nicht auf Windows Media® Audio basieren.
 - WMA-formatierte Dateien, die mit DRM kopiergeschützt sind.
 - Dateien, die Daten wie WAVE, ATRAC3 usw. enthalten.
- Die Suchfunktion arbeitet, aber die Suchgeschwindigkeit ist nicht konstant.

Ändern der Quelle

- Wenn Sie die Quelle ändern, stoppt die Wiedergabe ebenfalls (ohne dass die Disk ausgeworfen wird). Wenn Sie zum nächsten Mal „CD“ als Wiedergabequelle wählen, startet die Disk-Wiedergabe von der Stelle, wo die Wiedergabe vorher abgebrochen wurde.

Auswerfen einer Disk

- Wenn die ausgeworfene Disk nicht innerhalb von 15 Sekunden entfernt wird, wird die Disk automatisch wieder in den Ladeschlitz eingezogen, um sie vor Staub zu schützen. (Die Disk wird dabei nicht abgespielt).

Allgemeine Einstellungen—PSM

- Wenn Sie die Einstellung von „AMP GAIN“ von „HIGH PWR“ auf „LOW PWR“ umstellen, während Sie mit einem Lautstärkepegel von mehr als „VOL 30“ hören, schaltet der Receiver automatisch den Lautstärkepegel auf „VOL 30“ um.

Störungssuche

Was wie eine Betriebsstörung erscheint, muss nicht immer ein ernstes Problem darstellen. Gehen Sie die folgenden Prüfpunkte durch, bevor Sie sich an den Kundendienst wenden.

	Symptome	Ursachen	Abhilfen
Allgemeines	• Es kommt kein Ton von den Lautsprechern.	Die Lautstärke ist auf Minimalpegel eingestellt.	Stellen Sie auf optimalen Pegel ein.
		Verbindungen sind falsch.	Prüfen Sie die Kabel und Verbindungen.
	• Dieser Receiver funktioniert überhaupt nicht.	Der eingebaute Microcomputer kann aufgrund von Rauschen usw. falsch funktioniert haben.	Nehmen Sie einen Reset am Receiver vor (siehe Seite 2).
UKW / AM	• SSM automatische Vorwahl funktioniert nicht.	Signale sind zu schwach.	Speichern Sie die Sender manuell.
	• Statikrauschen beim Radiohören.	Die Antenne ist nicht fest angeschlossen.	Schließen Sie das Antennenkabel fest an.
Disk-Wiedergabe	• Die Disk wird automatisch ausgeschoben.	Die Disk wurde verkehrt herum eingelegt.	Setzen Sie die Disk richtig ein.
	• CD-R/CD-RW kann nicht wiedergegeben werden. • Titel auf der CD-R/CD-RW können nicht übersprungen werden.	Die CD-R/CD-RW ist nicht finalisiert.	<ul style="list-style-type: none"> • Setzen Sie eine finalisierte CD-R/CD-RW ein. • Finalisieren Sie die CD-R/CD-RW mit dem zur Aufnahme verwendeten Gerät.
	• Die Disk kann weder abgespielt noch ausgeschoben werden.	Disk ist gesperrt.	Die Disk freigeben (siehe Seite 15).
		Der CD-Spieler kann fehlerhaft gearbeitet haben.	Die Disk gezwungen ausschieben (siehe Seite 2).
	• Der Disk-Klang ist manchmal unterbrochen.	Sie fahren auf einer holperigen Straße.	Stoppen Sie die Wiedergabe beim Fahren auf einer holperigen Straße.
		Disk ist zerkratzt.	Wechseln Sie die Disk.
		Verbindungen sind falsch.	Prüfen Sie die Kabel und Verbindungen.
	• „NO DISC“ erscheint im Display.	Keine Disk im Ladeschlit.	Setzen Sie eine Disk in den Ladeschlit ein.
		Disk ist falsch eingesetzt.	Setzen Sie die Disk richtig ein.

	Symptome	Ursachen	Abhilfen
MP3/WMA-Wiedergabe	<ul style="list-style-type: none"> Die Disk kann nicht wiedergegeben werden. 	Keine MP3/WMA-Titel sind auf der Disk aufgezeichnet.	Wechseln Sie die Disk.
		MP3/WMA-Titel haben nicht die Erweiterung <.mp3> oder <.wma> in ihren Dateinamen.	Fügen Sie die Erweiterung <.mp3> oder <.wma> zu ihren Dateinamen hinzu.
		MP3/WMA-Titel sind nicht in dem Format aufgezeichnet, das konform mit ISO 9660 Level 1, Level 2, Romeo oder Joliet ist.	Wechseln Sie die Disk. (Nehmen Sie die MP3/WMA-Titel mit einer konformen Applikation auf).
	<ul style="list-style-type: none"> Rauschen wird erzeugt. 	Der abgespielte Titel ist kein MP3/WMA-Titel (obwohl er die Erweiterung <.mp3> oder <.wma> hat).	Springen Sie zu einem anderen Titel weiter oder wechseln Sie die Disk. (Fügen Sie nicht den Erweiterungscode <.mp3> oder <.wma> zu Nicht-MP3 oder WMA-Titeln hinzu).
	<ul style="list-style-type: none"> Eine längere Auslesezeit ist erforderlich („CHECK“ blinkt weiter im Display). 	Die Auslesezeit unterscheidet sich wegen der Komplexität der Ordner/Datei-Konfiguration.	Verwenden Sie nicht zu viele Hierarchien und Ordner.
	<ul style="list-style-type: none"> Titel können nicht so abgespielt werden, wie Sie es wollten. 	Die Wiedergabe-Reihenfolge wird bestimmt, wenn die Dateien aufgezeichnet werden.	_____
	<ul style="list-style-type: none"> Verflossene Spielzeit ist nicht richtig. 	Dies kann manchmal bei der Wiedergabe auftreten. Dies liegt daran, wie die Titel auf der Disk aufgezeichnet sind.	_____
	<ul style="list-style-type: none"> „NO FILES“ erscheint im Display. 	Die aktuelle Disc enthält keine MP3/WMA-Titel.	Legen Sie eine Disk ein, die MP3/WMA-Titel enthält.
<ul style="list-style-type: none"> Richtige Zeichen werden nicht angezeigt (z.B. Albumname). 	Dieser Receiver kann nur alphabetische Zeichen anzeigen (Großbuchstaben: A – Z), Zahlen und eine begrenzte Anzahl von Symbolen.	_____	

AUDIO-VERSTÄRKERSEKTION

Max. Ausgangsleistung:

Vorne: 50 W pro Kanal

Hinten: 50 W pro Kanal

Sinus-Ausgangsleistung (eff.):

Vorne: 19 W pro Kanal an 4 Ω , 40 Hz
bis 20 000 Hz bei nicht mehr als
0,8% Klirrfaktor.

Hinten: 19 W pro Kanal an 4 Ω , 40 Hz
bis 20 000 Hz bei nicht mehr als
0,8% Klirrfaktor.

Lastimpedanz: 4 Ω (4 Ω bis 8 Ω Toleranz)

Klang-Steuerbereich:

Tiefen: ± 10 dB bei 100 Hz

Höhen: ± 10 dB bei 10 kHz

Frequenzgang: 40 Hz bis 20 000 Hz

Signal-Rauschabstand: 70 dB

Line-Out Pegel/Impedanz:

2,5 V/20 k Ω Last (volle Skala)

Ausgangsimpedanz: 1 k Ω

Andere Klemme: Lenkrad-Fernbedienungseingang

TUNER-SEKTION

Frequenzgang:

UKW: 87,5 MHz bis 108,0 MHz

AM: (MW) 522 kHz bis 1 620 kHz

(LW) 144 kHz bis 279 kHz

[UKW-Tuner]

Nutzbare Empfindlichkeit: 11,3 dBf (1,0 μ V/75 Ω)

50 dB Geräuschberuhigung:

16,3 dBf (1,8 μ V/75 Ω)

Ausweichkanalabstimmstärke (400 kHz): 65 dB

Frequenzgang: 40 Hz bis 15 000 Hz

Übersprechdämpfung: 30 dB

Gleichwellenselektion: 1,5 dB

[MW-Tuner]

Empfindlichkeit: 20 μ V

Trennschärfe: 35 dB

[LW-Tuner]

Empfindlichkeit: 50 μ V

CD-SPIELER-SEKTION

Typ: CD-Spieler

Signalerkennungssystem: Kontaktfreier

optischer Tonabnehmer (Halbleiterlaser)

Kanäle: 2 Kanäle (Stereo)

Frequenzgang: 5 Hz bis 20 000 Hz

Dynamikumfang: 96 dB

Signal-Rauschabstand: 98 dB

Gleichlaufschwankungen: Unter der Messgrenze

MP3-Decodierungsformat:

MPEG 1/2 Audio Layer 3

Max. Bitrate: 320 kbps

WMA (Windows Media® Audio)

Decodierformat:

Max. Bitrate: 192 kbps

ALLGEMEINES

Betriebsstromanforderungen:

Betriebsspannung:

DC 14,4 V (11 V bis 16 V Toleranz)

Erdungssystem: Negative Masse

Zulässige Betriebstemperatur:

0°C bis +40°C

Abmessungen (B \times H \times T):

Einbaugröße (ca.):

182 mm \times 52 mm \times 150 mm

Tafelgröße (ca.):

188 mm \times 58 mm \times 11 mm

Gewicht (ca.):

1,3 kg (ohne Zubehör)

*Änderungen bei Design und technischen Daten
bleiben vorbehalten.*

- Microsoft und Windows Media sind entweder eingetragene Marken oder Marken der Microsoft Corporation in den Vereinigten Staaten und/oder anderen Ländern.

Haben Sie PROBLEME mit dem Betrieb?

Bitte setzen Sie Ihr Gerät zurück

Siehe Seite Zurücksetzen des Geräts

Vous avez des PROBLÈMES de fonctionnement?

Réinitialisez votre appareil

Référez-vous à la page intitulée Comment réinitialiser votre appareil

PROBLEMI di funzionamento?

Inizializzare l'apparecchio

Fare riferimento alla pagina di Come inizializzare l'apparecchio

JVC



GE, FR, IT

© 2005 Victor Company of Japan, Limited

0105DTSMDTJEIN

DEUTSCH

Dieses Gerät ist für einen Betrieb in **elektrischen Anlagen mit 12 V Gleichstrom und (-) Erdung ausgelegt**. Verfügt Ihr Fahrzeug nicht über diese Anlage, ist ein Spannungsinverter erforderlich, der bei JVC Autoradiohändler erworben werden kann.

FRANÇAIS

Cet appareil est conçu pour fonctionner sur des sources de **courant continu de 12 V à masse NEGATIVE**. Si votre véhicule n'offre pas ce type d'alimentation, il vous faut un convertisseur de tension, que vous pouvez acheter chez un revendeur d'autoradios JVC.

ITALIANO

L'apparecchio è studiato per funzionare su impianti elettrici da **12 V c.c., con massa NEGATIVA**. Se l'impianto della vettura è di tipo diverso, è necessario un inverter di tensione, reperibile presso i venditori car audio JVC.

Teileliste für den Einbau und Anschluß

Die folgenden Teile werden zusammen mit diesem Gerät geliefert.
 Nach ihrer Überprüfung, die Teile richtig einsetzen.

Liste des pièces pour l'installation et raccordement

Les pièces suivantes sont fournies avec cet appareil.
 Après vérification, veuillez les placer correctement.

Componenti da usare per l'installazione ed il collegamento

Assieme all'apparecchio vengono forniti i componenti sottoindicati.
 Prima di procedere, verificare che tutto sia in ordine.

A / B
 Etui/Schalttafel
 Etui de transport/Panneau de commande
 Contenitore/Pannello di comando

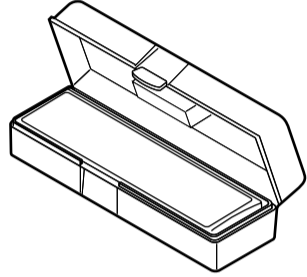

C
 Halterung
 Manchon
 Protezione

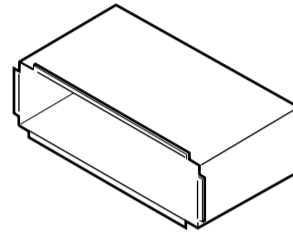

D
 Frontrahmen
 Plaque d'assemblage
 Piastra di finitura

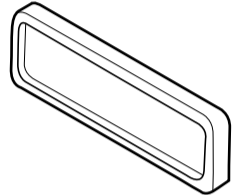

E
 Stromkable
 Cordon d'alimentation
 Cavo di alimentazione

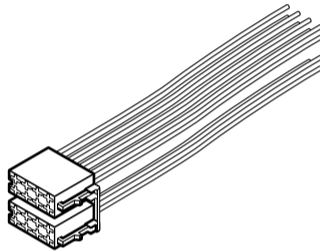

F
 Unterlegscheibe (ø5)
 Rondelle (ø5)
 Lavatrice (ø5)



G
 Sicherungsmutter (M5)
 Ecrou d'arrêt (M5)
 Dado di fermo (M5)



H
 Befestigungsschraube (M5 x 20 mm)
 Boulon de montage (M5 x 20 mm)
 Bullone di montaggio (M5 x 20 mm)

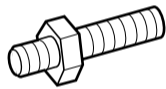

I
 Gummipuffer
 Amortisseur en caoutchouc
 Gommino



J
 Griffe
 Poignées
 Maniglie

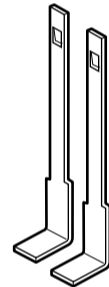

EINBAU (IM ARMATURENBRETT)

INSTALLATION (MONTAGE DANS LE TABLEAU DE BORD)

INSTALLAZIONE (MONTAGGIO SUL CRUSCOTTO)

Die folgende Abbildung zeigt einen typischen Einbau. Bei irgendwelchen Fragen oder wenn Sie Informationen hinsichtlich des Einbausatzes brauchen, wenden Sie sich an ihren JVC Autoradiohändler oder ein Unternehmen das diese Einbausätze vertreibt.

• Sind Sie sich über den richtigen Einbau des Geräts nicht sicher, lassen Sie es von einem qualifizierten Techniker einbauen.

L'illustration suivante est un exemple d'installation typique. Si vous avez des questions ou avez besoin d'information sur des kits d'installation, consulter votre revendeur d'autoradios JVC ou une compagnie d'approvisionnement.

• Si l'on n'est pas sûr de pouvoir installer correctement cet appareil, le faire installer par un technicien qualifié.

La figura che segue rappresenta un'installazione tipica. Per eventuali chiarimenti in merito ai kit d'installazione, rivolgersi al locale rivenditore car audio JVC o a negozi analoghi.

• Se necessario, fare effettuare l'installazione da un tecnico qualificato.

1

2

3

*1 Beim Aufstellen des Geräts darauf achten, daß die Sicherung auf der Rückseite nicht beschädigt wird.
 *1 Lorsque vous mettez l'appareil à la verticale, faire attention de ne pas endommager le fusible situé sur l'arrière.
 *1 Nel posizionare l'apparecchio, fare attenzione a non danneggiare il fusibile sul posteriore.

4

3 Nehmen Sie die erforderlichen elektrischen Anschlüsse vor.
 Réalisez les connexions électriques.
 Eseguire i necessari collegamenti elettrici.

Die geeigneten Zapfen biegen, um die Manschette sicher festzuhalten.
 Tordez les languettes appropriées pour maintenir le manchon en place.
 Piegare le linguette necessarie per mantenere la custodia nella posizione corretta.

Ausbau des Geräts

Vor dem Ausbau des Geräts den hinteren Teil freigeben.

Retrait de l'appareil

Avant de retirer l'appareil, libérer la section arrière.

Rimozione dell'apparecchio

Prima di rimuovere l'apparecchio, sganciare la parte posteriore.

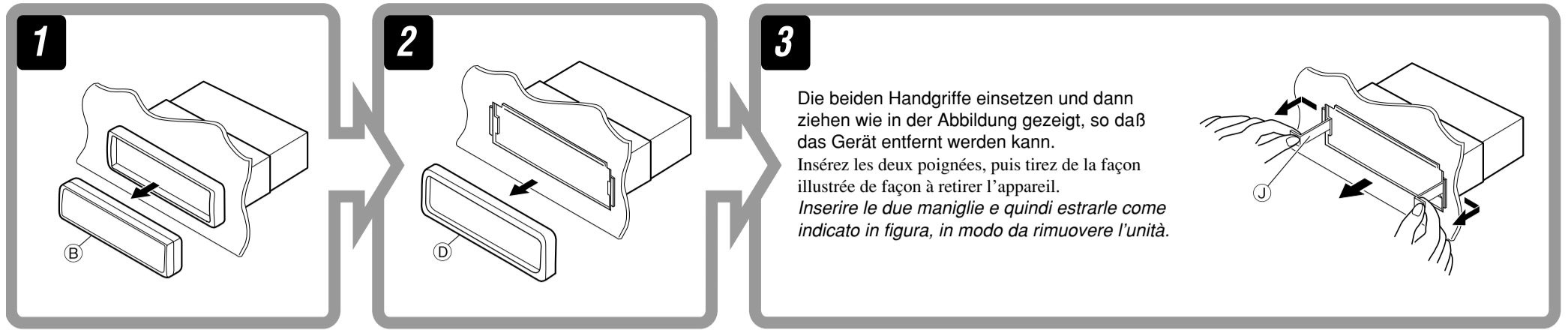

Beim Verwenden der Anker-Option / Lors de l'utilisation du hauban en option / Utilizzo del supporto supplementare

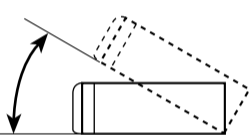
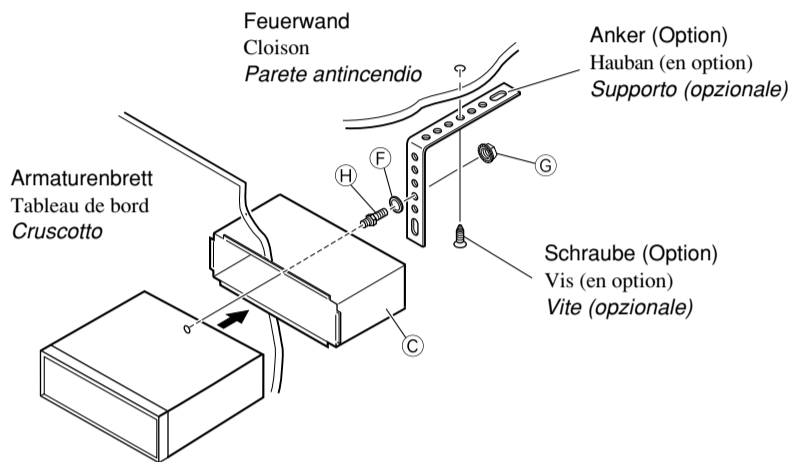

Stellen Sie das Gerät mit einem Winkel von weniger als 30° auf.
Installez l'appareil avec un angle de moins de 30°.
Installare l'unità a un'inclinazione inferiore a 30°.

Beim Einbau des Geräts ohne Halterung / Lors de l'installation de l'appareil sans utiliser de manchon / Installazione dell'apparecchio senza protezione

Zum Beispiel in einem Toyota zuerst das Autoradio ausbauen und dann das Gerät an seinem Platz einbauen.
Par exemple dans une Toyota, retirer d'abord l'autoradio et installer l'appareil à la place.

Ad esempio, in una Toyota, si deve innanzi tutto togliere la radio ed installare poi l'apparecchio in suo luogo.

Senkkopfschrauben (M5 x 8 mm)*
Vis à tête plate (M5 x 8 mm)*
Viti a testa piana (M5 x 8 mm)*

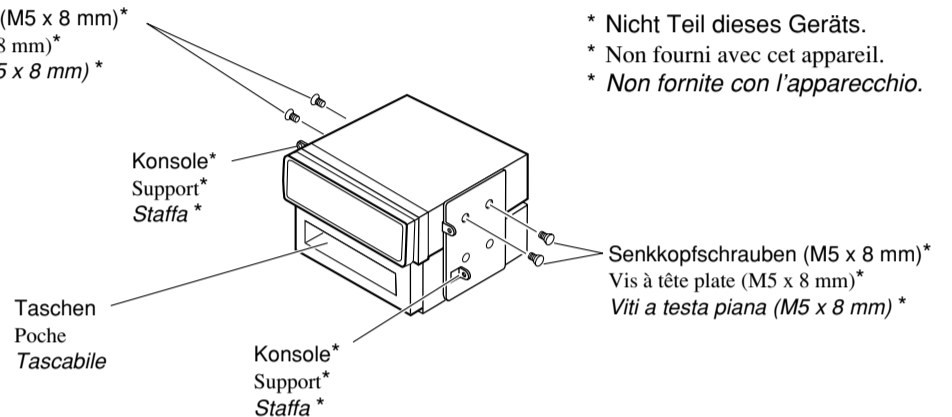

* Nicht Teil dieses Geräts.
* Non fourni avec cet appareil.
* Non fornite con l'apparecchio.

Hinweis : Beim Anbringen des Gerät an der Konsole sicherstellen, daß 8 mm lange Schrauben verwendet werden. Werden längere Schrauben verwendet, können sie das Gerät beschädigen.
Remarque : Lors de l'installation de l'appareil sur le support de montage, s'assurer d'utiliser des vis d'une longueur de 8 mm. Si des vis plus longues sont utilisées, elles peuvent endommager l'appareil.
Nota : Durante l'installazione dell'apparecchio sulla staffa di montaggio, utilizzare esclusivamente le viti da 8 mm. Si ricorda che l'uso di viti più lunghe potrebbe danneggiare l'apparecchio.

ELEKTRISCHE ANSCHLÜSSE

Zur Vermeidung von Kurzschlüssen empfehlen wir, daß Sie den negativen Batterieanschluß abtrennen und alle elektrischen Anschlüsse herstellen, bevor das Gerät eingebaut wird.

• **Sicherstellen, daß das Gerät nach dem Einbau a Chassis des Fahrzeugs geerdet wird.**

Hinweise:

- Die Sicherung mit einer der entsprechenden Nennleistung ersetzen. Brennt die Sicherung häufig durch, wenden Sie sich an ihren JVC Autoradiohändler.
- Es wird empfohlen, Lautsprecher mit einer Maximalleistung von mehr als 50 W anzuschließen (sowohl hinten als auch vorne, mit einer Impedanz von **4 Ω bis 8 Ω**). Wenn die Maximalleistung weniger als 50 W beträgt, stellen Sie „AMP GAIN“ anders ein, um Schäden an den Lautsprechern zu vermeiden (siehe Seite 21 der BEDIENUNGSANLEITUNG).
- Zur Vermeidung eines Kurzschlusses die Anschlußklemmen der NICHT VERWENDETEN Leitungen mit Isolierklebeband umwickeln.
- Das Abstrahlblech wird nach dem Gebrauch sehr heiß. Beim Ausbau des Geräts darauf achten, das Abstrahlblech nicht zu berühren.

RACCORDEMENTS ELECTRIQUES

Pour éviter tout court-circuit, nous vous recommandons de débrancher la borne négative de la batterie et d'effectuer tous les raccordements électriques avant d'installer l'appareil.

• **Assurez-vous de raccorder de nouveau la mise à la masse de cet appareil au châssis de la voiture après l'installation.**

Remarques:

- Remplacer le fusible par un de la valeur précisée. Si le fusible saute souvent, consulter votre revendeur d'autoradios JVC.
- Il est recommandé de connecter des enceintes avec une puissance de plus de 50 W (les enceintes arrière et les enceintes avant, avec une impédance comprise entre **4 Ω à 8 Ω**). Si la puissance maximum est inférieure à 50 W, changez „AMP GAIN“ pour éviter d'endommager vos enceintes (voir page 21 du MANUEL D'INSTRUCTIONS).
- Pour éviter les court-circuits, couvrir les bornes des fils qui ne sont PAS UTILISÉS avec de la bande isolante.
- Le dissipateur de chaleur devient très chaud après usage. Faire attention de ne pas le toucher en retirant cet appareil.

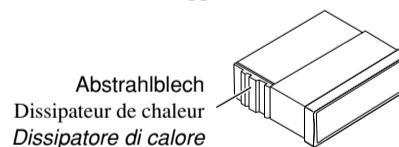

COLLEGAMENTI ELETTRICI

Per evitare cortocircuiti, si consiglia di scollegare il terminale negativo della batteria e di realizzare tutti i collegamenti elettrici prima d'installare l'apparecchio.

• **Dopo l'installazione accertarsi di collegare l'unità a terra sul telaio dell'automobile.**

Note:

- Sostituire il fusibile con uno della potenza specificata. Se il fusibile si brucia spesso, rivolgersi al locale rivenditore car audio JVC.
- Si consiglia di collegare i diffusori di potenza massima superiore a 50 W (sia posteriore che anteriore, con impedenza da **4 Ω a 8 Ω**). Se la potenza massima dei diffusori è inferiore a 50 W, selezionare „AMP GAIN“ per evitare che i diffusori subiscano danni (cfr. pagina 21 delle ISTRUZIONI).
- Per evitare cortocircuiti, ricoprire i terminali dei fili INUTILIZZATI con nastro isolante.
- Dopo l'uso, il dissipatore di calore si surriscalda. Evitare di toccarlo quando si estrae l'apparecchio.

FEHLERSUCHE

• **Die Sicherung brennt durch.**

* Sind die roten und schwarzen Leitungen richtig angeschlossen?

• **Stromversorgung kann nicht eingeschaltet werden.**

* Ist die gelbe Leitung angeschlossen?

• **Kein Ton aus den Lautsprechern.**

* Ist die LautsprecherAusgangsleitung kurzgeschlossen?

• **Ton verzerrt.**

* Ist die LautsprecherAusgangsleitung geerdet?

* Sind die „-“ Anschlußklemmen der linken und rechten Lautsprecher zusammen geerdet?

• **Störgeräusche im Klang.**

* Ist die hintere Erdungsklemme mit kürzeren und dickeren Kabeln an das Fahrzeugchassis angeschlossen?

• **Gerät wird heiß.**

* Ist die LautsprecherAusgangsleitung geerdet?

* Sind die „-“ Anschlußklemmen der linken und rechten Lautsprecher zusammen geerdet?

• **Dieser Receiver funktioniert überhaupt nicht.**

* Haben Sie einen Reset am Receiver vorgenommen?

EN CAS DE DIFFICULTES

• **Le fusible saute.**

* Les fils rouge et noir sont-ils raccordés correctement?

• **L'appareil ne peut pas être mise sous tension.**

* Le fil jaune est-elle raccordée?

• **Pas de son des enceintes.**

* Le fil de sortie d'enceinte est-il court-circuité?

• **Le son est déformé.**

* Le fil de sortie d'enceinte est-il à la masse?

* Les bornes „-“ des enceintes gauche et droit sont-elles mises ensemble à la masse?

• **Interférence avec les sons.**

* La prise arrière de mise à la terre est-elle connectée au châssis de la voiture avec un cordon court et épais?

• **L'appareil devient chaud.**

* Le fil de sortie d'enceinte est-il à la masse?

* Les bornes „-“ des enceintes gauche et droit sont-elles mises ensemble à la masse?

• **Cet appareil ne fonctionne pas du tout.**

* Avez-vous réinitialisé votre appareil?

RICERCA GUASTI

• **Il fusibile brucia.**

* I fili rossi e neri sono stati collegati correttamente?

• **Non si riesce ad accendere l'apparecchio.**

* Il filo giallo è stato collegato?

• **Non esce alcun suono dalle casse.**

* Il filo di uscita delle casse è stato protetto contro i cortocircuiti?

• **Suono distorto.**

* Il filo di uscita delle casse è collegato a terra?

* I terminali „-“ delle casse di sinistra e destra sono stati collegati a terra in comune?

• **Vi sono interferenze nell'audio.**

* Il terminale a terra posteriore è collegato al telaio dell'automobile per mezzo di cavi più corti e più grossi?

• **L'apparecchio si surriscalda.**

* Il filo di uscita delle casse è collegato a terra?

* I terminali „-“ delle casse di sinistra e destra sono stati collegati a terra in comune?

• **L'unità non funziona.**

* È stata inizializzata l'unità?

A Typische Anschlüsse / Raccordements typiques / Collegamenti tipici

Vor dem Anschließen: Die Verdrahtung im Fahrzeug sorgfältig überprüfen. Falsche Anschlüsse können ernsthafte Schäden am Gerät hervorrufen.

Die Leiter des Stromkabels und die Leiter des Anschlusses im Fahrzeug können sich farblich unterscheiden.

1 Die farbigen Adern des Stromkabels in der Reihenfolge anschließen, wie in der Abbildung unten gezeigt.

2 Das Antennenkabel anschließen.

3 Die Kabelbäume am Gerät anschließen.

Hinweis: Verfügt Ihr Fahrzeug nicht über eine Zubehöranschlussschleife, die Sicherung von der 1. Sicherungsposition (Erstposition) in die 2. Sicherungsposition versetzen, die rote Leitung (A7) an der (+) Batterieanschlussschleife anschließen.

• Die gelbe Leitung (A4) wird in diesem Fall nicht verwendet.

Avant de commencer la connexion: Vérifiez attentivement le câblage du véhicule. Une connexion incorrecte peut endommager sérieusement l'appareil.

Le fil du cordon d'alimentation et ceux des connecteurs du châssis de la voiture peuvent être différents en couleur.

1 Connectez les fils colorés du cordon d'alimentation dans l'ordre spécifié sur l'illustration ci-dessous.

2 Connectez le cordon d'antenne.

3 Finalement, connectez le faisceau de fils à l'appareil.

Remarque: Si votre véhicule ne possède pas de borne accessoire, déplacez le fusible de la position de fusible 1 (position originale) à la position de fusible 2 et connectez le fil rouge (A7) à la borne positive (+) de la batterie.

• Le fil jaune (A4) n'est pas utilisé dans ce cas.

Prima del collegamento: Verificare attentamente il cablaggio della vettura. Si ricorda che un collegamento improprio può danneggiare seriamente l'apparecchio. I conduttori del cavo di alimentazione e quelli del connettore sulla carrozzeria potrebbero essere di colore diverso.

1 Collegare i conduttori colorati del cavo di alimentazione nell'ordine indicato nella figura di seguito.

2 Collegare il cavo dell'antenna.

3 Infine, collegare i cablaggi all'apparecchio.

Nota: Se la vettura non dispone di terminale per accessori, spostare il fusibile dalla posizione 1 (posizione iniziale) alla posizione 2, collegare il filo rosso (A7) sul terminale della batteria con segno positivo (+).

• In questo caso, non si usa il filo giallo (A4).

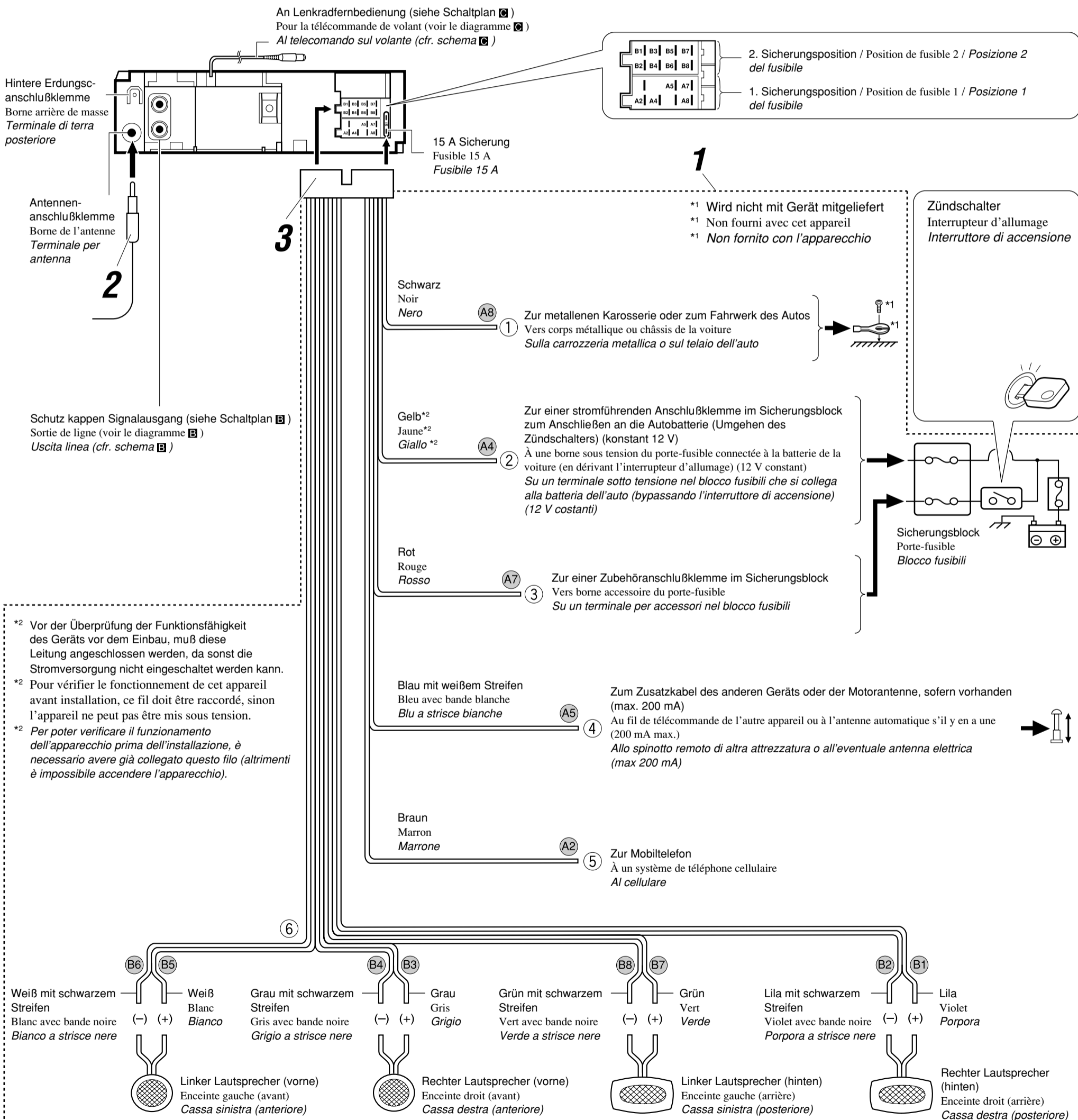

B Anschließen des externen Verstärkers / Connexion d'un amplificateur extérieur / Collegamento dell'amplificatore esterno

Sie können einen Verstärker anschließen, um Ihre Autostereoanlage zu erweitern.

- Schließen Sie das Fernbedienungskabel (blau mit weißem Streifen) an das Fernbedienungskabel des anderen Geräts an, so daß es über dieses Gerät gesteuert werden kann.
- **Die Lautsprecher von diesem Gerät abtrennen und am Verstärker anschließen. Die Lautsprecherleitungen dieses Geräts unbenutzt lassen.**

Vous pouvez connecter un amplificateur pour améliorer votre système autoradio.

- Connectez le fil de commande à distance (bleu avec bande blanche) au fil de commande à distance de l'autre appareil de façon qu'il puisse être commandé via cet appareil.
- **Déconnectez les enceintes de cet appareil et connectez-les à l'amplificateur. Laissez les fils d'enceintes de cet appareil inutilisés.**

È possibile potenziare l'impianto stereo dell'auto collegando un amplificatore.

- Collegare il connettore a distanza (blu a strisce bianche) al conduttore a distanza dell'altro apparecchio in modo da poterlo gestire da questa unità.
- **Scollegare le casse dall'apparecchio e collegarle all'amplificatore. Non utilizzare i contatti delle casse dell'apparecchio.**

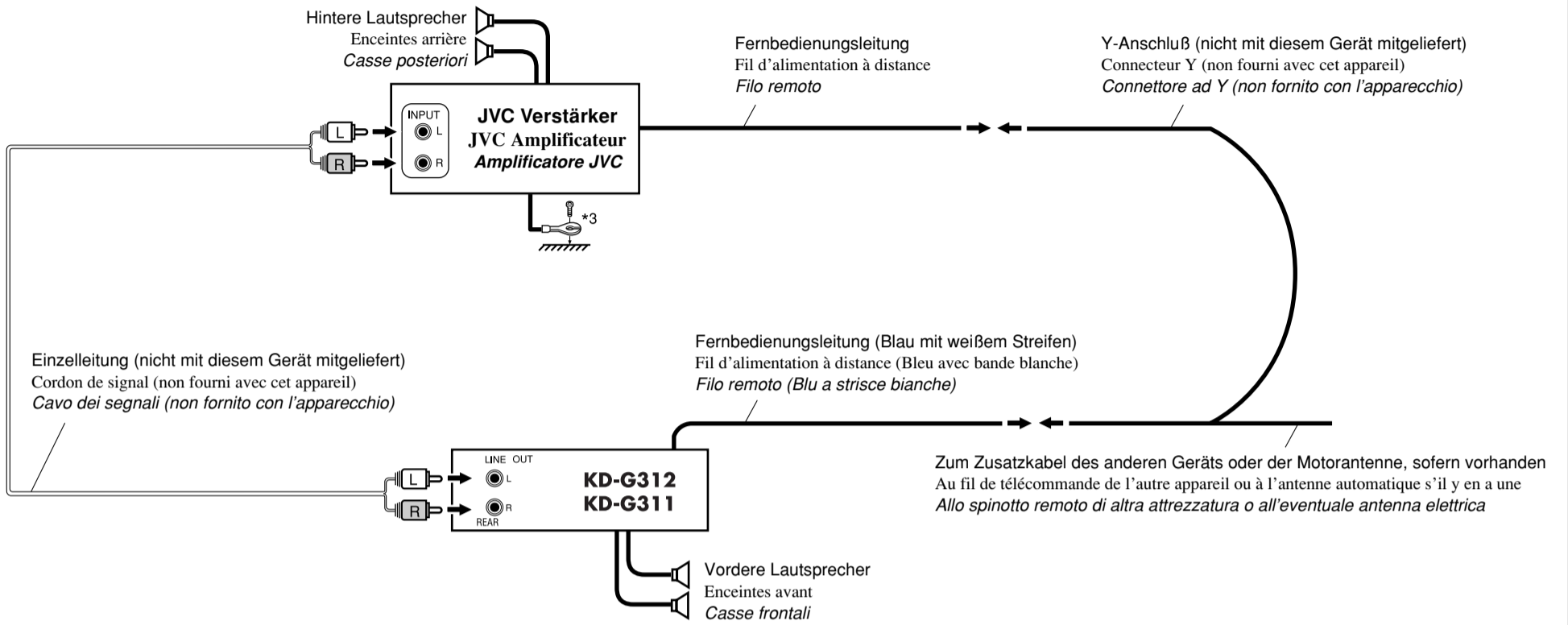

*3 Verbinden Sie den Erdungsleiter mit der Karosserie oder dem Rahmen des Fahrzeugs. Die Kontaktstelle darf nicht lackiert sein (sollte die Kontaktstelle lackiert sein, entfernen Sie den Lack der Kontaktstelle, bevor Sie den Leiter befestigen). Wenn der Erdungsleiter nicht ordnungsgemäß angeschlossen wird, kann dieses Gerät beschädigt werden.

*3 Attachez solidement le fil de mise à la masse au châssis métallique de la voiture—à un endroit qui n'est pas recouvert de peinture (s'il est recouvert de peinture, enlevez d'abord la peinture avant d'attacher le fil). L'appareil peut être endommagé si cela n'est pas fait correctement.

*3 Fissare saldamente il filo di terra alla carrozzeria o al telaio dell'auto—in un punto non verniciato (dovendo fissare il filo ad un punto verniciato, occorre provvedere alla preventiva sverniciatura, altrimenti l'unità potrebbe danneggiarsi).

C Anschluß an die Lenkradfernbedienung / Connexion de la télécommande de volant / Collegamento al telecomando sul volante

Wenn Ihr Fahrzeug mit einer Lenkradfernbedienung ausgestattet ist, können Sie damit diesen Receiver steuern. Hierfür ist ein für Ihr Fahrzeug passender Radio-Lenkrad-Fernbedienungsadaption von JVC (nicht im Lieferumfang enthalten) erforderlich. Für weitere Einzelheiten wenden Sie sich an Ihren JVC Autoradiohändler.

Si votre voiture est munie d'une télécommande de volant, vous pouvez commander cet autoradio en utilisant la télécommande. Pour le faire, un adaptateur pour télécommande au volant JVC (non fourni) correspondant à votre voiture est nécessaire. Consultez votre revendeur d'autoradio JVC pour les détails. Se l'automobile è dotata di telecomando da volante, è possibile controllare le funzionalità del presente ricevitore per mezzo del telecomando. È necessario utilizzare un adattatore OE per telecomando di JVC (non in dotazione) corrispondente all'automobile in questione. Per ulteriori informazioni consultare il rivenditore JVC car audio di fiducia.

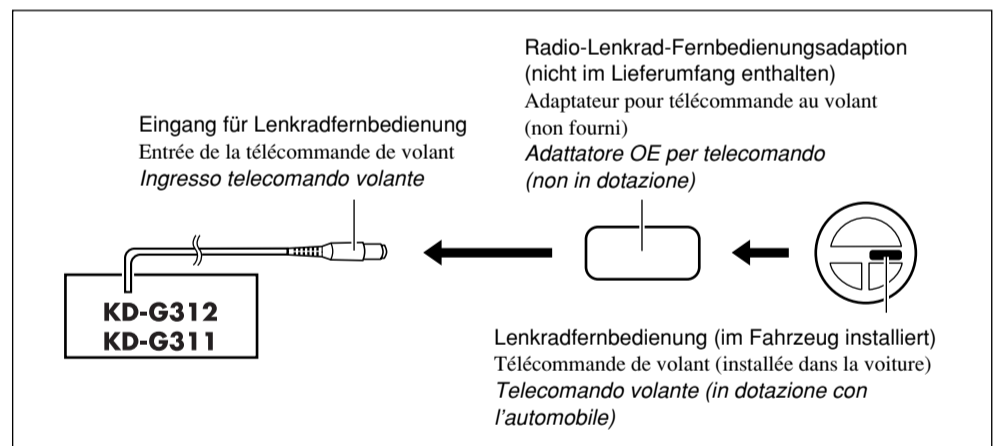

VORSICHTSMASSREGELN beim Anschließen der Stromversorgung und Lautsprecher:

- Die Lautsprecherleitungen des Netzkabels NICHT an der Autobatterie anschließen, da sonst das Gerät schwer beschädigt wird.
- VOR dem Anschließen der Lautsprecherleitungen des Spannungsversorgungskabels an die Lautsprecher, die Lautsprecherverdrahtung in Ihrem Auto überprüfen.

PRECAUTIONS sur l'alimentation et la connexion des enceintes:

- NE CONNECTEZ PAS les fils d'enceintes du cordon d'alimentation à la batterie; sinon, l'appareil serait sérieusement endommagé.
- AVANT de connecter les fils d'enceintes du cordon d'alimentation aux enceintes, vérifiez le câblage des enceintes de votre voiture.

PRECAUZIONI! Collegamento del cavo di alimentazione e delle casse:

- NON collegare i fili del cavo di alimentazione per le casse alla batteria dell'auto perché l'apparecchio ne verrebbe seriamente danneggiato.
- PRIMA di collegare i fili del cavo di alimentazione per le casse alle casse stesse, verificare il relativo cablaggio sulla vettura.

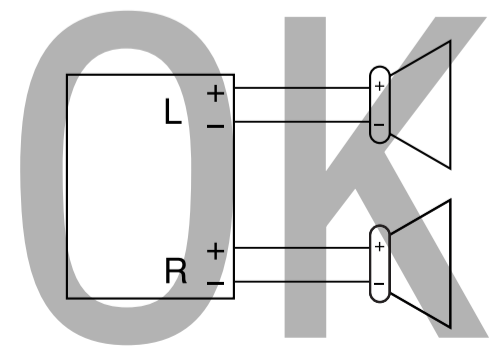
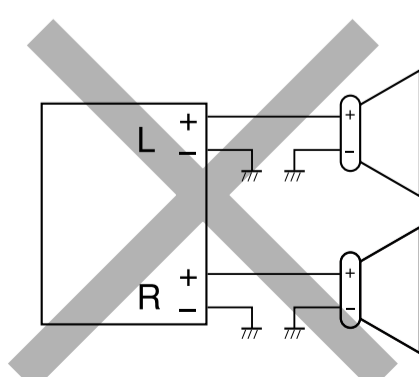
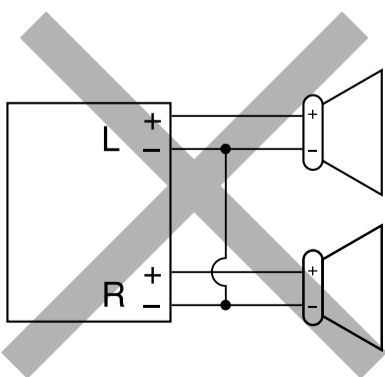

Free Manuals Download Website

<http://myh66.com>

<http://usermanuals.us>

<http://www.somanuals.com>

<http://www.4manuals.cc>

<http://www.manual-lib.com>

<http://www.404manual.com>

<http://www.luxmanual.com>

<http://aubethermostatmanual.com>

Golf course search by state

<http://golfingnear.com>

Email search by domain

<http://emailbydomain.com>

Auto manuals search

<http://auto.somanuals.com>

TV manuals search

<http://tv.somanuals.com>