

# Panasonic®

## Color Television Operating Instructions

CT-2017  
CT-25G7  
CT-25G7U

CT-G2132  
CT-G2132L  
CT-G2172  
CT-G2172L

CT-G2972  
CT-G2972L  
CT-G3352  
CT-G3352X

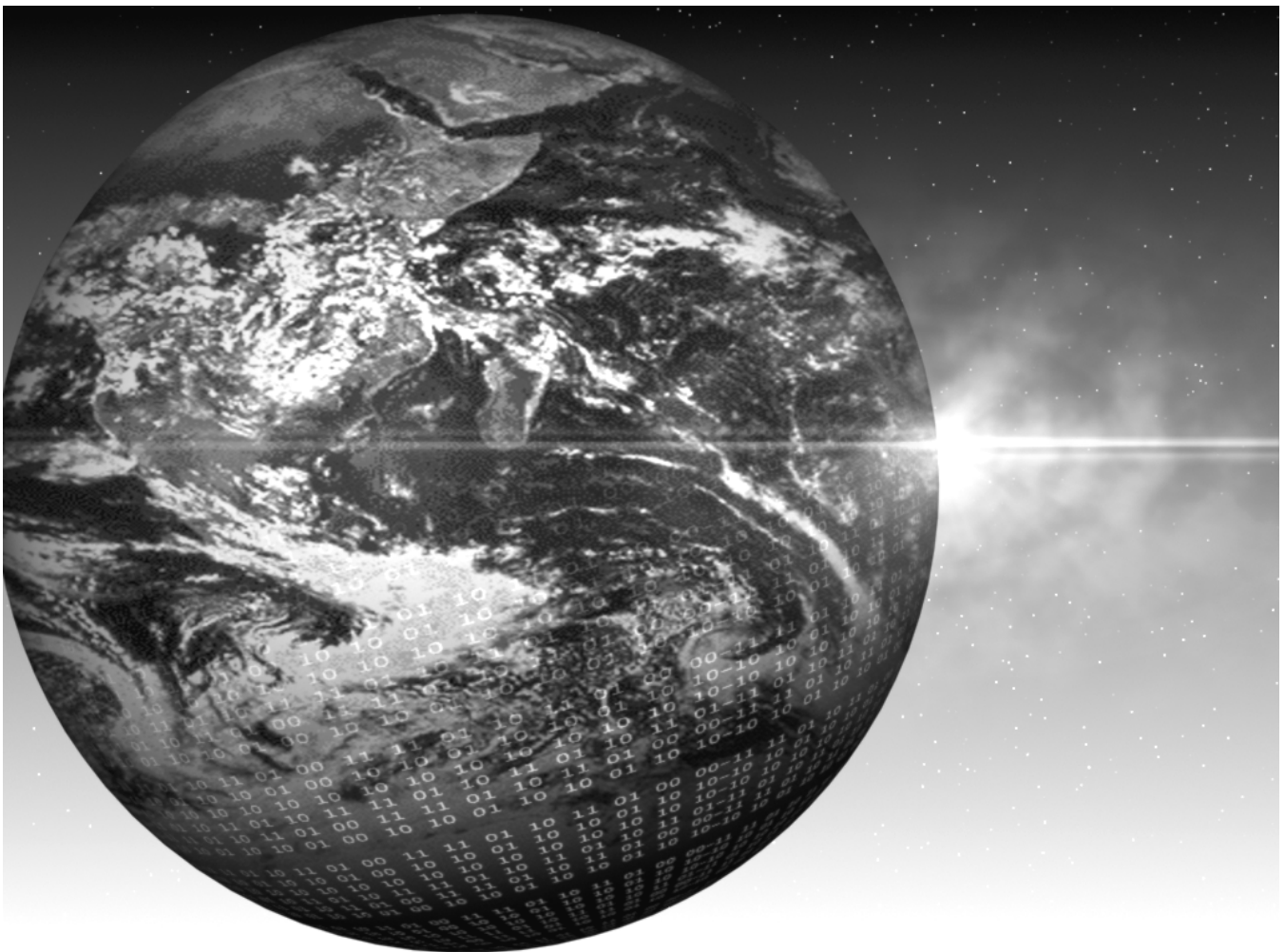

For assistance, please call: 1-800-211-PANA (7262) or  
send e-mail to: [consumerproducts@panasonic.com](mailto:consumerproducts@panasonic.com) (USA only)

TQB2AA0370-2 20325  
PRINTED IN USA

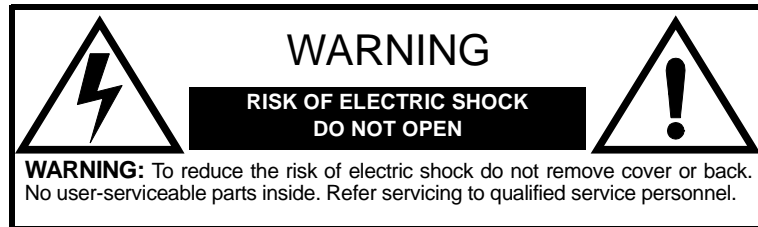

The lightning flash with arrow head within a triangle is intended to tell the user that parts inside the product are a risk of electric shock to persons.



The exclamation point within a triangle is intended to tell the user that important operating and servicing instructions are in the papers with the appliance.

**WARNING: TO REDUCE THE RISK OF FIRE OR ELECTRIC SHOCK, DO NOT EXPOSE THIS APPARATUS TO RAIN OR MOISTURE.**



The double insulation symbol (a square within a square) is intended to alert qualified service personnel to use only identical replacement parts in this apparatus.

**FCC CAUTION: ANY CHANGES OR MODIFICATIONS TO THIS TV RECEIVER NOT EXPRESSLY APPROVED BY MATSUSHITA ELECTRIC CORPORATION OF AMERICA COULD CAUSE HARMFUL INTERFERENCE, WHICH WOULD VOID THE USER'S AUTHORITY TO OPERATE THIS EQUIPMENT.**

**ENVIRONMENTAL NOTICE: THIS PRODUCT UTILIZES BOTH A CATHODE RAY TUBE (CRT) AND OTHER COMPONENTS THAT CONTAIN LEAD. DISPOSAL OF THESE MATERIALS MAY BE REGULATED IN YOUR COMMUNITY DUE TO ENVIRONMENTAL CONSIDERATIONS. FOR DISPOSAL OR RECYCLING INFORMATION PLEASE CONTACT YOUR LOCAL AUTHORITIES, OR THE ELECTRONICS INDUSTRIES ALLIANCE: <[HTTP://WWW.EIAE.ORG](http://www.eiae.org)>**

**Table of Contents**

<b>Congratulations .....</b>	<b>2</b>
Customer Record .....	2
Care and Cleaning.....	2
Specifications .....	2
<b>Installation.....</b>	<b>3</b>
Television Location.....	3
Optional Cable Connections.....	3
AC Power Supply Cord.....	3
Cable / Antenna Connection.....	3
<b>Feature Comparison Chart .....</b>	<b>4</b>
<b>Auto Set Up Menu.....</b>	<b>5</b>
<b>Optional Equipment Connections .....</b>	<b>6</b>
VCR .....	6
Amplifier (TO AUDIO AMP) .....	6
<b>Front Control Panel .....</b>	<b>7</b>
<b>Remote Control Operation .....</b>	<b>8</b>
Battery Installation .....	9
<b>Remote Control Operation (CT-G2972</b>	
<b>CT-G2972L, CT-G3352 and CT-G3352X only) .....</b>	<b>9</b>
Battery Installation .....	9
Mode Operational Key Chart .....	10
Programming the Remote .....	12
Programming Without a Code .....	12
Component Codes.....	13
<b>Icon Menu Navigation .....</b>	<b>15</b>
<b>Main Menu Icons.....</b>	<b>16</b>
Icon Menus.....	16
<b>Icon Menus Operation .....</b>	<b>17</b>
Set Up.....	17
Picture .....	18
Timer .....	19
Audio .....	20
Channels .....	21
Lock.....	21
<b>V-Chip Menu Operation.....</b>	<b>22</b>
<b>FM Radio Operation (model CT-25G7 only).....</b>	<b>27</b>
<b>Troubleshooting Chart.....</b>	<b>28</b>
<b>Limited Warranty .....</b>	<b>29</b>
<b>Customer Services Directory .....</b>	<b>31</b>
<b>Index .....</b>	<b>33</b>

**Read these instructions completely before operating television.**

**Contents are subject to change without notice or obligation.**

Copyright 2002 by Matsushita Electric Corporation of America. All rights reserved.

Unauthorized copying and distribution is a violation of law.

## **Congratulations**

Your new TV Monitor/Receiver features a solid state chassis that is designed to give you many years of enjoyment. It was thoroughly tested and tuned at the factory for best performance.

### **Customer Record**

The model and serial number of this product are located on the back of the television. You should note the model and serial number in the space provided and retain as a permanent record of your purchase. This will aid in identification in the event of theft or loss. Product registration for U.S. customers is available at [www.prodreg.com/panasonic](http://www.prodreg.com/panasonic).

Model Number	<input type="text"/>
Serial Number	<input type="text"/>

### **Care and Cleaning**

#### **Screen (Turn TV Off)**

- Use a mild soap solution or window cleaner with a soft clean cloth. **DO NOT USE ABRASIVE CLEANERS.**
- Avoid excessive moisture and wipe dry.

**Note:** Do not spray any type of cleaning fluid directly on the screen.

#### **Cabinet and Remote Control**

- For cabinets and remote control, use a soft cloth dampened with water or a mild detergent solution. Avoid excessive moisture and wipe dry.
- Do not use benzene, thinner or other petroleum based products.

### **Specifications**

<b>Power Source</b> CT-2017 (1.4A) CT-25G7 (1.8A) CT-25G7U (1.8A)	120V AC, 60Hz
<b>Channel Capability - 181</b>	VHF-12; UHF-56; Cable-113
<b>Video Input Jack</b>	1Vp-p, 75 Ohm, Phono Jack Type
<b>Audio Input Jacks</b>	500mV RMS 47K Ohm

Specifications are subject to change without notice or obligation.

## Installation

### Television Location

Follow these recommendations before deciding the location of your television.

- Avoid excessive sunlight or bright lights, including reflections.
- Keep away from excessive heat or moisture. Inadequate ventilation may cause internal component failure.
- Fluorescent lighting may reduce remote control transmitting range.
- Keep away from magnetic equipment, including motors, fans and external speakers.

**CAUTION:** Use this television receiver only with the cart, stand, tripod, bracket, or table specified by the manufacturer, or sold with the apparatus. When a cart is used, use caution when moving the cart/apparatus combination to avoid injury from tip-over. In order to avoid injury to children, never place your television receiver on a piece of furniture that is capable of being tilted by a child leaning on it, pulling on it, standing on it, or climbing on it.



### Optional Cable Connections

Shielded audio and video cables should be used between components. For best results:

- Use 75-ohm coaxial shielded cables.
- Use appropriate input and output connectors that match your component connectors.
- Avoid long cables to minimize interference.

### AC Power Supply Cord

**CAUTION:** TO PREVENT ELECTRIC SHOCK MATCH WIDE BLADE OF PLUG TO WIDE SLOT OF AC OUTLET AND FULLY INSERT. DO NOT USE A PLUG WITH A RECEPTACLE OR OTHER OUTLET UNLESS THE BLADE CAN BE FULLY INSERTED TO PREVENT BLADE EXPOSURE.

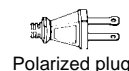

Polarized plug

PROTECT POWER CORDS FROM BEING WALKED ON, ROLLED OVER, CRIMPED, BENT OR PINCHED, PARTICULARLY AT PLUGS, CONVENIENCE RECEPTACLES, AND THE POINT WHERE THEY EXIT FROM THE APPARATUS.

### Cable / Antenna Connection

For proper reception, either a cable or antenna connection is required.

#### Cable Connection

Connect the cable supplied by your local cable company.

**Note:** A cable converter box may be required for proper reception. Check with your local cable company for compatibility requirements.

Incoming Cable from Cable Company

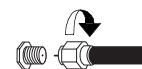

75 Ohm VHF/UHF on back of TV

#### Antenna Connection

- For proper reception of VHF/UHF channels, an external antenna is required. For best reception, an outdoor antenna is recommended.

**Note:** Cable Mode is preset at the factory. Antenna users must change to TV mode in the Set Up Menu under Prog Chan.

Incoming Cable from Home Antenna

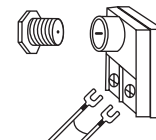

#### VHF/UHF Antenna

A VHF/UHF antenna and transformer are supplied in some models. Attach to the TV, adjust the antenna until the picture is clear.

**Note:** Refer to Feature Comparison Chart on next page for models with antenna included.

**Feature Comparison Chart**

<b>MODELS</b>		<b>CT-2017</b>	<b>CT-25G7</b>
<b>Features</b>			
<b>SPECIAL FEATURES</b>	<b>MENU LANGUAGE ENG/SPAN/FR</b>	<input type="checkbox"/>	<input type="checkbox"/>
	<b>CLOSED CAPTIONING</b>	<input type="checkbox"/>	<input type="checkbox"/>
	<b>V-CHIP CAPABILITY</b>	<input type="checkbox"/>	<input type="checkbox"/>
	<b>75 OHM INPUT</b>	<input type="checkbox"/>	<input type="checkbox"/>
	<b>VIDEO NORM</b>	<input type="checkbox"/>	<input type="checkbox"/>
<b>AUDIO</b>	<b>FM RADIO</b>		<input type="checkbox"/>
	<b>STEREO</b>	<input type="checkbox"/>	<input type="checkbox"/>
	<b>AI SOUND</b>	<input type="checkbox"/>	<input type="checkbox"/>
	<b>NUMBER OF SPEAKERS</b>	2	2
<b>AV JACKS</b>	<b>A/V IN (REAR/FRONT)</b>	1 (1/1)	1 (1/1)
	<b>HEADPHONE JACK</b>	<input type="checkbox"/>	<input type="checkbox"/>

**IMPORTANT INFORMATION REGARDING THE USE OF VIDEO GAMES, COMPUTERS, OR OTHER FIXED IMAGE DISPLAYS.**

**WARNING: The marking or retained image on the picture tube resulting from viewing fixed image is not an operating defect and as such is not covered by Warranty.**

This television is designed to display constantly moving images on the screen. Continuous viewing of stationary images such as letterbox pictures on standard screen TVs (with top/bottom bars), non-expanded standard (4:3) pictures on wide screen TVs (with side bars shown on each side of an image), stock market report bars (ticker running at the bottom of the screen), video game patterns, fixed scoreboards, bright station logos, on-line (internet) or repetitive computer style patterns should be limited.

The extended use of fixed image program material can cause a permanent picture tube damage, shown as a "shadow image" viewable on normal programs. This type of irreversible picture tube deterioration can be limited by performing the following steps:

- Do not display the fixed image for extended periods of time.
- Turn the power off when not in use.

## Auto Set Up Menu

For your convenience, Auto Set up menu will be displayed on screen when the set is turned on for the first time. If needed, follow the menus and procedures for setting up the features.

- ❑ IDIOMA/LANGUE - To change menu language to ENGLISH, SPANISH or FRENCH.

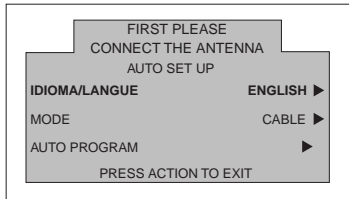

Press **VOL** ► to select English, Spanish or French.

- ❑ MODE - To select TV (antenna) or CABLE mode depending on the signal source.

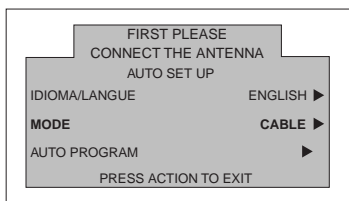

Press **VOL** ► to select TV or CABLE.

- ❑ AUTO PROGRAM - To automatically program all channels with a signal.

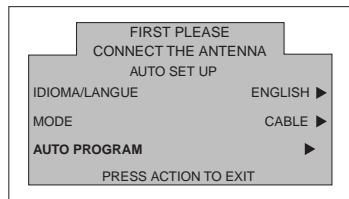

Press **VOL** ► to start Auto Programming.

## Optional Equipment Connections

### VCR Connection

Connect equipment as shown to front or rear Audio/Video input jacks.

**Note:** Front and rear Audio/Video connections cannot be operated at the same time.

1. Select the Video mode by pressing **TV/VIDEO** button.
2. Operate optional equipment as instructed in equipment manual.

**Note:** VCRs, video disc players, video game equipment, and DSS equipment can also be connected to the antenna input connection. (See your equipment manual).

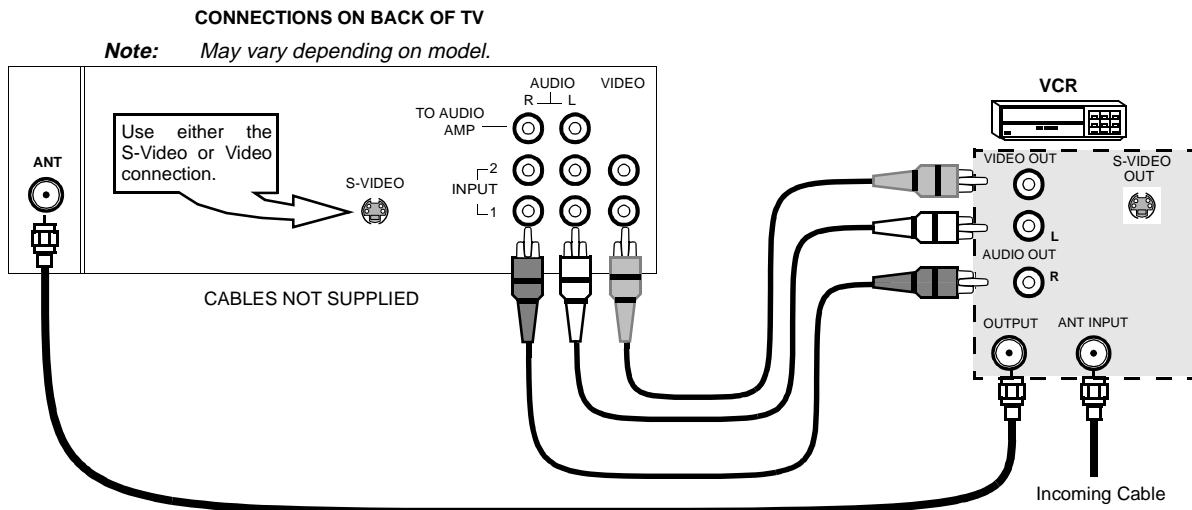

### Amplifier Connection (TO AUDIO AMP)

To listen through a separate stereo system, connect an external audio amplifier TO AUDIO AMP inputs on back of television.

**Note:** TO AUDIO AMP terminals cannot be connected directly to external speakers.

### Audio Adjustments

1. Select **SPEAKERS ON** located in the onscreen **AUDIO** menu.
2. Set amplifier volume to minimum.
3. Adjust television volume to desired level.
4. Adjust amplifier volume to match the television.
5. Select **SPEAKERS OFF & VARIABLE AUDIO OUT** from **AUDIO** menu.
6. Volume, mute, bass, treble and balance are now controlled through the television.

**Note:** Select **SPEAKERS OFF & FIXED AUDIO OUT** to control audio functions through the external amplifier.

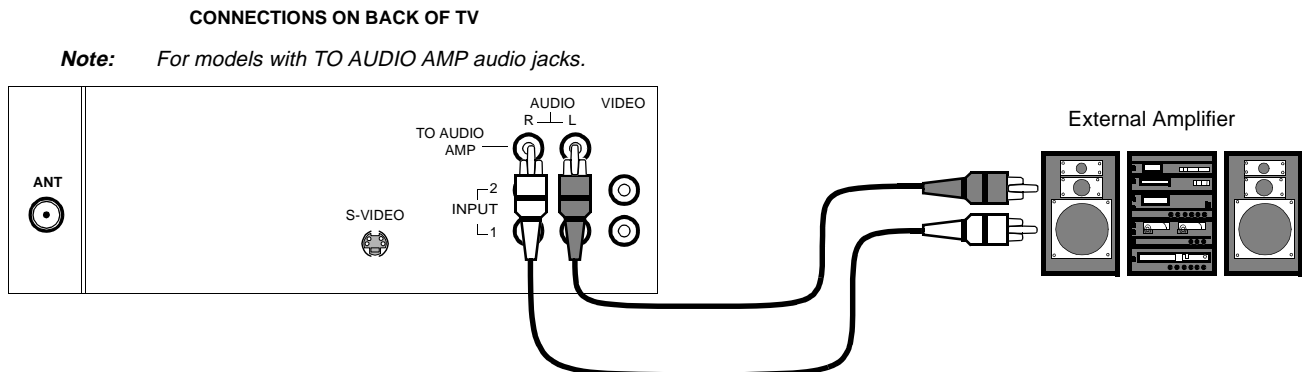



## Front Control Panel

### TV/VIDEO

Press  to select VIDEO input mode.

**Note:** The front control panel can be used to access menus and switch video mode when the remote control is not available.

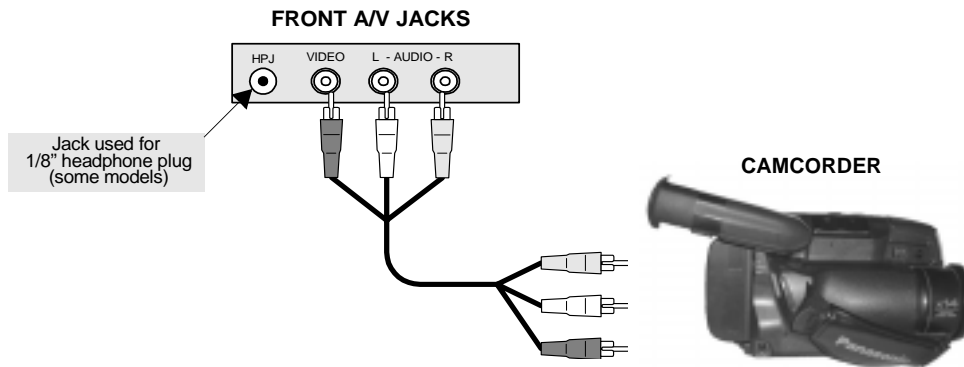

A second VCR, a video disc player, video game equipment and DSS equipment can also be connected to the video inputs. See the optional equipment manual for details.

### Procedure

1. Connect equipment to front or rear Audio/Video input jacks.
2. Operate optional equipment as instructed in equipment manual.

**Note:** Front and rear Audio/Video connections cannot be operated at the same time.

## Remote Control Operation

(For models CT-2017 and CT-25G7 only.)

**POWER**  
Press to turn ON and OFF.

**VOL**  
Press to adjust TV sound and navigate in menus.

**"0" ~ "9"**  
Press numeric keypad to select any channel or preset FM stations.

**R-TUNE**  
Press to switch to previously viewed channel or video mode.



**MUTE**  
Press to mute sound.

**CH**  
Press to select next channel and navigate in menus.

**ACTION**  
Press to access menus.

**\*TV/VIDEO/FM**  
Press to select TV, Video or FM mode.

**RECALL**  
Press to display time, channel, sleep timer, and other options.

**EUR501450**  
**EUR501455**

**Note:** \*The TV/VIDEO/FM button is only for remote EUR501455.  
Remote EUR501450 has a TV/VIDEO button.

### Battery Installation

#### Use two AA batteries:

Remove battery cover by pushing in and up near arrow.  
Install batteries matching (+) and (-) polarity signs.  
Replace the battery cover.

**Note:** Incorrect installation can cause battery leakage and corrosion that will damage the Remote Control

### Precautions

- Replace batteries in pairs.
- Do not mix battery types (zinc carbon with alkaline).
- Do not recharge, heat, short-circuit, disassemble, or burn batteries.

## Remote Control Operation

(For models CT-G2972, CT-G2972L, CT-G3352 and CT-G3352X only.)

**POWER**  
  
 Press to turn ON and OFF.

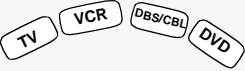
  
 Press to select remote operation.

**ACTION**  
  
 Press to access menus.

**TV/VIDEO**  
  
 Press to select TV or Video mode.

**MUTE**  
  
 Press to mute sound. Press to display and cancel CC (Closed Caption).

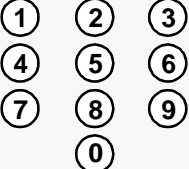
  
 Press numeric keypad to select any channel.

**R-TUNE**  
  
 Press to switch to previously viewed channel or video mode.





EUR511502

**\*LIGHT**  
  
 Press to illuminate remote buttons.









  
 Press to adjust TV sound and navigate in menus.

  
 Press to select next or previous channel and navigate in menus.

**EXIT**  
  
 DBS functions button.

**GUIDE**  
  
 DBS functions button.

**RECALL**  
  
 Press to display time, channel, sleep timer, and other options.

<b>REW</b> 	<b>PLAY</b> 	<b>FF</b> 
<b>TV/VCR</b> 	<b>STOP</b> 	<b>PAUSE</b> 
<b>REC</b> 	<b>VCR/DBS CH</b>  	

Component function buttons

### Battery Installation

#### Use two AA batteries:

Remove battery cover by pushing in and up near arrow.  
 Install batteries matching (+) and (-) polarity signs.  
 Replace the battery cover.

**Note:** Incorrect installation can cause battery leakage and corrosion that will damage the Remote Control

### Precautions

- Replace batteries in pairs.
- Do not mix battery types (zinc carbon with alkaline).
- Do not recharge, heat, short-circuit, disassemble, or burn batteries.

\*To prolong the life for the batteries, turn the light off and on by pressing R-TUNE and RECALL buttons, simultaneously.

**Mode Operational Key Chart**

This chart defines the keys that are operational in the selected component modes (TV, VCR, DBS, CABLE or DVD) after programming (if needed).

KEY NAME	TV MODE	CABLE MODE	DBS MODE
POWER	POWER	POWER	POWER
MUTE	MUTE	CBL MUTE	TV MUTE
TV/VIDEO	INPUT SWITCH	TV INPUT SWITCH	TV INPUT SWITCH
CHAN UP	CHANNEL UP	CABLE CHANNEL UP	DBS NAVIGATION UP
CHAN DOWN	CHANNEL DOWN	CABLE CHANNEL DOWN	DBS NAVIGATION DOWN
VOL RIGHT	VOL +	TV VOL +	DBS NAVIGATION RIGHT
VOL LEFT	VOL -	TV VOL -	DBS NAVIGATION LEFT
ACTION	ACTION	ENTER	DBS MENU
RECALL	DISPLAY	TV DISPLAY	DBS PROG. INFO
EXIT	-	-	DBS EXIT
GUIDE	-	-	DBS GUIDE
1	DIGIT 1	DIGIT 1	DIGIT 1
2	DIGIT 2	DIGIT 2	DIGIT 2
3	DIGIT 3	DIGIT 3	DIGIT 3
4	DIGIT 4	DIGIT 4	DIGIT 4
5	DIGIT 5	DIGIT 5	DIGIT 5
6	DIGIT 6	DIGIT 6	DIGIT 6
7	DIGIT 7	DIGIT 7	DIGIT 7
8	DIGIT 8	DIGIT 8	DIGIT 8
9	DIGIT 9	DIGIT 9	DIGIT 9
0	DIGIT 0	DIGIT 0	DIGIT 0
R-TUNE	PREVIOUS CHAN OR VIDEO MODE	CABLE PREVIOUS CHANNEL	PREVIOUS DBS CHANNEL
<<REW	VCR REWIND	-	-
PLAY	VCR PLAY	-	-
>>FF	VCR FAST FORWARD	-	-
PAUSE	VCR PAUSE	-	-
STOP	VCR STOP	-	-
RECORD	VCR RECORD	-	-
TV/VCR	TV/VCR SWITCH	-	-
VCR/DBSCHAN ▼	VCR CHANNEL DOWN	-	DBS CHANNEL DOWN
VCR/DBS CHAN ▲	VCR CHANNEL UP	-	DBS CHANNEL UP
LIGHT	REMOTE BUTTONS		

Mode Operational Key Chart (contd.)

KEY NAME	VCR MODE	DVD MODE
POWER	POWER	POWER
MUTE	TV MUTE	TV MUTE
TV/VIDEO	TV INPUT SWITCH	TV INPUT SWITCH
ACTION	-	SELECT
CHAN UP	-	NEXT CHAPTER
CHAN DOWN	-	PREVIOUS CHAPTER
VOL RIGHT	TV VOLUME +	NAVIGATION RIGHT
VOL LEFT	TV VOLUME -	NAVIGATION LEFT
RECALL	ONSCREEN VCR DISPLAY	DVD DISPLAY
EXIT	-	-
GUIDE	-	-
1	-	-
2	-	-
3	-	-
4	-	-
5	-	-
6	-	-
7	-	-
8	-	-
9	-	-
0	-	-
R-TUNE	-	-
<<REW	VCR REWIND	SKIP SEARCH <<
PLAY	VCR PLAY	DVD PLAY
>>FF	VCR FF	SKIP SEARCH FF>>
PAUSE	VCR PAUSE	DVD PAUSE
STOP	VCR STOP	DVD STOP
RECORD	VCR RECORD	-
TV/VCR	TV/VCR SWITCH	OPEN/CLOSE
VCR/DBS CHAN ▼	VCR CHANNEL DOWN	SLOW -
VCR/DBS CHAN ▲	VCR CHANNEL UP	SLOW +
LIGHT	REMOTE BUTTONS	

## Programming The Remote

The Universal Remote Control can be programmed to operate many manufacturers' components, using the component function buttons for VCR, DVD, CABLE or DBS. Follow the procedures for programming your Remote Control with or without a code for the component.

**Default Modes For Remote Control**

Device	Operates	Default
TV	TV (Panasonic Only)	Panasonic TV Codes
VCR	VCR (Preset)	Panasonic VCR Codes
DBS	DBS (Preset)	Panasonic DBS Codes
CABLE	CABLE (Preset)	Panasonic DBS Codes
DVD	DVD, CD (Preset)	Panasonic DVD Codes

Determine the manufacturer of the component and look in the table for the code.

## Programming With a Code

### Procedure





- Confirm that the external component is plugged in and operating.
- Turn the component off.
- Press **ACTION**  and **POWER** together, **for at least 5 seconds**.
- Press appropriate component button on the Remote Control VCR, DVD, CABLE or DBS.
- Enter the 3-digit component code using the Remote Control numeric keypad (0 ~ 9 buttons).
- Press the Remote Control **POWER** to test the component. If the procedure was successful, the component will turn on.

#### Helpful Hints: Unsuccessful Code

If the component does not operate with the Remote Control, repeat the procedure using another code. (Some brands have multiple codes).  
If an incorrect code is entered, or if the procedure takes longer than 30 seconds, the programming will fail.

## Programming Without A Code

This procedure searches all codes and is called the "sequence method."

- Confirm that the external component is plugged in and on.
  - Turn the component off.
  - Press **ACTION**  and **POWER** together, **for at least 5 seconds**.
  - Press appropriate component button on the Remote Control.
  - Press **VOL**  to move forward to the next code. Press **VOL**  to move backward.
  - Press the Remote Control **POWER** to test the component. If the procedure was successful, the component will turn on.
- Note:** Repeat the above steps until the component code is found. It may take many attempts before the correct code is found.
- After the code is found, press **ACTION**  to store the code.

## Component Codes

The Universal Remote Control is capable of operating many component brands after entering a code. Some components may not operate because the codes are not available due to limited memory. The Universal Remote Control does not control all features found in each model.

**Write the code numbers from tables in this space. This will serve as a reference if you need to program your Remote Control.**

VCR	DVD	DBS	CABLE	
<input type="text"/> <input type="text"/> <input type="text"/>	<input type="text"/> <input type="text"/> <input type="text"/>	<input type="text"/> <input type="text"/> <input type="text"/>	<input type="text"/> <input type="text"/> <input type="text"/>	

## Codes For VCR

Brand	Code
Admiral	135
Aiwa	127, 132
Akai	114, 115, 116, 129
Audio Dynamic	111, 139
Bell & Howell	105, 113
Broksonic	120, 126
Canon	123, 125
Citizen	106
Craig	105, 106, 129
Curtis Mathes	124, 127, 145
Daewoo	175, 124, 143
DBX	110, 111, 139
Dimensia	145
Emerson	103, 119, 120, 125, 126, 143
Fisher	105, 107, 108, 109, 113
Funai	120, 126, 134
GE	124, 133, 145
Goldstar	106
Gradiente	134
Hitachi	100, 123, 145
Instant Replay	123, 124
Jensen	139
JVC	110, 111, 134, 139
Kenwood	306, 310, 311, 339
LXI	100, 105, 106, 107, 108, 109
Magnavox	123, 124, 131
Marantz	110, 111, 139
Marta	106
Memorex	109, 124
MGA	138, 140, 141, 147, 148
Minolta	100, 145
Mitsubishi	138, 140, 141, 147, 148
Multitech	104, 147
NEC	110, 111, 134, 139
Olympic	123, 124
Optimus	106, 121, 128, 135

Brand	Code
Orion	120, 126
Panasonic	121, 122, 123, 124
J.C. Penney	100, 105, 110, 111, 124, 139, 145
Pentax	100, 111, 145
Philco	120, 123, 124, 126, 131, 143
Philips	123, 124, 131
Pioneer	123
Proscan	100, 101, 102, 123, 124, 131, 133, 145, 146
Quasar	121, 122, 123, 124
Radio Shack	105, 109, 124, 133, 136, 140
RCA	100, 101, 102, 123, 124, 131, 133, 145, 146
Realistic	105, 109, 124, 136, 140
Samsung	102, 104, 133
Sansui	120, 126, 139, 152
Sanyo	105, 109, 113
Scott	101, 102, 104, 109, 120, 126, 138, 140, 147, 148
Sears	100, 105, 106, 107, 108
Sharp	135, 136
Shintom	117
Signature 2000	135
Singer	117
Sony	128, 129, 130
Sylvania	123, 124, 131
Tashiro	106
Tatung	110, 111, 139
Teac	110, 111, 139
Technics	121, 122, 123, 124
Teknika	124
Toshiba	101, 146
Vector Research	111
Wards	106, 109, 135, 136, 144
Yamaha	105, 110, 111, 139
Zenith	106, 144

Component Codes (contd.)

Codes for Cable Box

Brand	Code
ABC	224
Archer	225, 232
Cableview	205, 232
Citizen	205, 222
Curtis	212, 213
Diamond	224, 225, 232
Eagle	229
Eastern	234
GC Brand	205, 232
Gemini	222
General Instrument/ Jerrold	211, 219, 220, 221, 222, 224, 225, 226, 227
Hamlin	212, 218, 240, 241, 242, 245
Hitachi	203, 224
Macom	203, 204, 205
Memorex	230
Movietime	205, 232
Oak	202, 237, 239
Panasonic	209, 210, 214
Philips	206, 207, 228, 229, 230
Pioneer	201, 216
Pulsar	205, 232

Brand	Code
Puser	232
RCA	215
Realistic	232
Regal	212, 218, 240, 241, 242, 245, 249
Regency	234
Rembrandt	205, 232, 237
Samsung	205
Scientific Atlanta	211, 212, 213
Slmark	201, 205
Sprucer	205, 210
Stargate	205, 232
Televue	201, 205
Texscan	244
Tocom	235, 236, 247
Toshiba	204
Unika	225, 232
Universal	222, 232
Videoway	206
Viewstar	229, 230
Zenith	200, 227
Zenith / Drake Satellite	200

Codes for DVD

Brand	Code
Denon	100
Ferguson	101
JVC	109
Mitsubishi	105
Nordmende	101
Panasonic	100
Philips	103
Pioneer	102
RCA	101

Brand	Code
Saba	101
Samsung	110
Sharp	108
Sony	104
Thomson	101
Toshiba	103
Yamaha	100
Zenith	107

Codes for DBS

Brand	Code
Dish Network (Echostar)	105, 115, 116
Echo Star	105
G.E.	106
Gradiente	114
Hitachi	103, 111, 112
HNS (Hughes)	103

Brand	Code
Panasonic	104
Philips	101, 102
Primestar	108
RCA	106, 109, 110, 113
Sony	107
Toshiba	100
Uniden	101, 102



# Icon Menu Navigation

Press  to display the Icons.

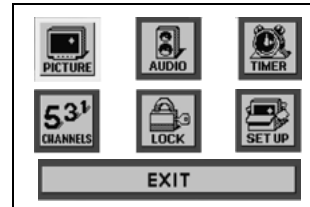

Press  to select desired icon.

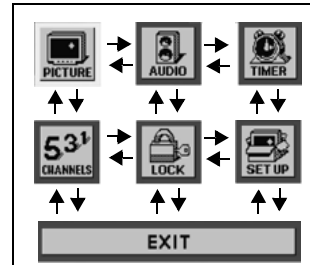

Press  to display selected Icon features.

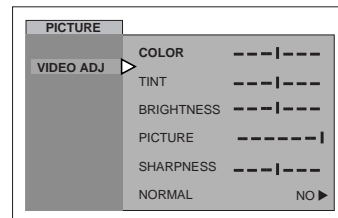

Press  to select feature.

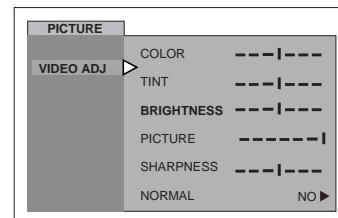

Press  to adjust or activate feature.

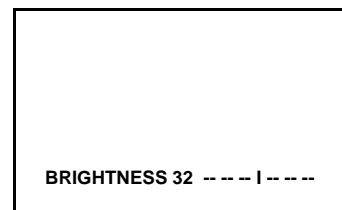

Press  repeatedly to exit menus.



Main Menu Icons

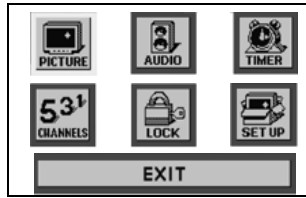



Icon Menus

These charts list all menus under each Icon and which pages to refer to for menus description.

**Note:** \*Menus may vary depending on model.

	REFER TO PAGE
<b>IDIOMA/LANGUE</b> <input type="checkbox"/> MODE - (ENGLISH, FRANÇAIS, ESPAÑOL)	17
<b>PROG CHAN</b> <input type="checkbox"/> MODE - (TV or CABLE) <input type="checkbox"/> AUTO PROGRAM <input type="checkbox"/> MANUAL PROGRAM <i>Note: The following features will appear for models with FM radio when in FM mode.</i> <input type="checkbox"/> *FM ANTENNA <input type="checkbox"/> *FM PROGRAM	17     27
<b>CC (CLOSED CAPTIONED)</b> <input type="checkbox"/> CC MODE	18
<b>OTHER ADJ.</b> <input type="checkbox"/> AUTO POWER	18

	REFER TO PAGE
<b>AUDIO ADJ.</b> <input type="checkbox"/> MODE (STEREO, SAP or MONO) <input type="checkbox"/> *BASS, TREBLE, BALANCE or NORMAL	20
<b>OTHER ADJ.</b> <input type="checkbox"/> AI SOUND	20
<b>*SURROUND</b> <input type="checkbox"/> SURROUND	20
<b>*SPEAKERS</b> <input type="checkbox"/> ON <input type="checkbox"/> OFF & VARIABLE AUDIO OUT <input type="checkbox"/> OFF & FIXED AUDIO OUT	20

	REFER TO PAGE
<b>CLOCK SET</b> <input type="checkbox"/> TIME	19
<b>SLEEP</b> <input type="checkbox"/> HOW LONG?	19
<b>TIMER</b> <input type="checkbox"/> DAY <input type="checkbox"/> ON TIME <input type="checkbox"/> OFF TIME <input type="checkbox"/> ENTER CHANNEL	19

	REFER TO PAGE
<b>VIDEO ADJ</b> <input type="checkbox"/> COLOR, TINT, BRIGHTNESS, PICTURE, SHARPNESS OR NORMAL	18

	REFER TO PAGE
<b>CAPTION</b> <input type="checkbox"/> MANUAL CAPTION	21

	REFER TO PAGE
<b>MODE</b> <input type="checkbox"/> LOCK SET - (OFF or GAME) <input type="checkbox"/> BLOCK PROGRAM <input type="checkbox"/> HOW LONG?	23
<b>V-CHIP OPERATION</b>	24

## Icon Menu Operation

### SET UP

**Note:** Refer to page 15 for Icon Menu Navigation procedures.

#### IDIOMA/LANGUE (Menu Languages)

In SET UP Menu, select IDIOMA/LANGUE to change menu language to ENGLISH, ESPAÑOL (Spanish) or FRANÇAIS (French).

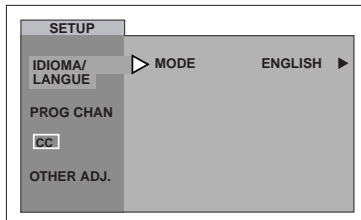

Press **VOL** ► to select English, Spanish or French.

#### Prog Chan (Program Channels)

In SET UP menu under PROG CHAN select:

- MODE** - To select TV (antenna) or CABLE mode depending on the signal source.

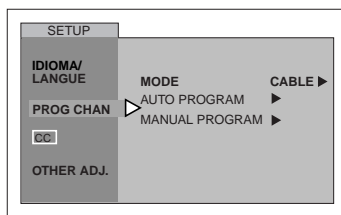

Press **VOL** ► to select TV or CABLE.

- AUTO PROGRAM** - To automatically program all channels with a signal.

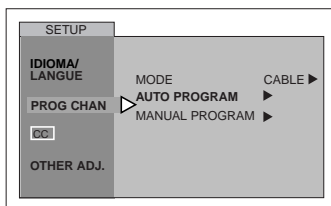

Press **VOL** ► to start AUTO PROGRAM.

- MANUAL PROGRAM** - To manually add or delete channels.

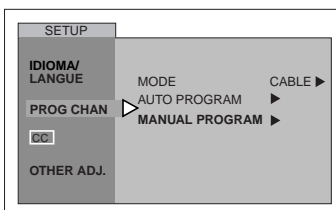

Press **vol** ►  
to display next menu.

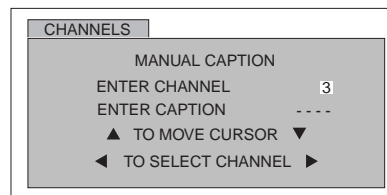

**Note:** Use Remote numeric keypad to enter channel numbers.

### CC (Closed Captioning)

This television contains a built-in decoder that displays CC (Closed Captioned) text across the screen (white or colored letters on black background). It allows the viewer to read the dialogue of a television program or other information. The program viewed must include Closed Captioning for the feature to work.

#### CC Mode

Activates the onscreen Closed Caption feature by selecting one of the following modes.

- OFF - When Closed Caption is not desired.
- C1 - For video related information to be displayed, up to 4 lines onscreen at a time. (It does not block relevant parts of the picture). Text may be in any language.
- C2 - For other modes of video related information.

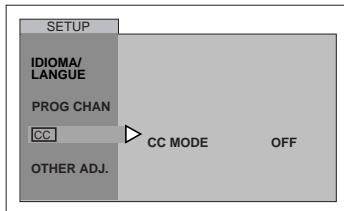

Press **VOL** ▶ to select C1, C2, or OFF.

**Note:** C1 mode is recommended for viewing Closed Caption.

#### Other Adjustments

In SETUP Menu under OTHER ADJ. select:

- AUTO POWER ON - Select SET to power up the TV at the same time as the Cable box or other components or select OFF.

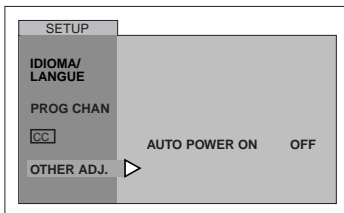

Press **VOL** ▶ to select OFF or SET.

## PICTURE

**Note:** Refer to page 15 for Icon Menu Navigation procedures.

#### Video Adj.

In Picture menu under VIDEO ADJ. select:

- COLOR - Adjusts desired color intensity.
- TINT - Adjusts natural flesh tones.
- BRIGHTNESS - Adjusts dark areas of picture.
- PICTURE - Adjusts white areas of picture.
- SHARPNESS - Adjusts clarity of outline detail.
- NORMAL - Reset all picture adjustments to factory default settings.

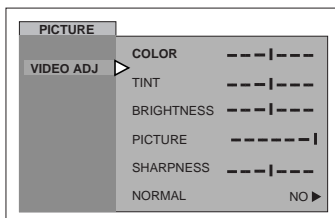

Press **CH** ▼ to select desired picture adjustment.

Press ◀ **VOL** or **VOL** ▶ to adjust.

## TIMER

**Note:** Refer to page 15 for Icon Menu Navigation procedures.

### Clock Set

Set the time of the day.

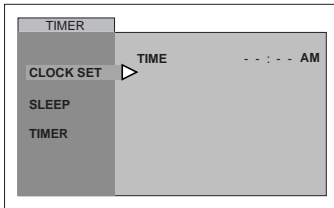

- Press **◀VOL** or **VOL▶** to select hours AM or PM.
- Press **CH** **▼** to select minutes position.
- Press **◀VOL** or **VOL▶** to select minutes.

### Sleep Timer

In TIMER menu, Select SLEEP to turn television off in 30, 60 or 90 minutes. Select NO to turn off timer.

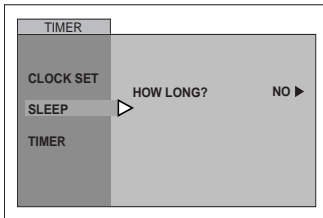

Press **VOL▶** to select 30, 60, 90 or NO.

### Timer

In TIMER menu, select timer to turn the television on and off at selected times, on selected channels, and on selected days. TIME must be entered in CLOCK SET to operate the TIMER features.

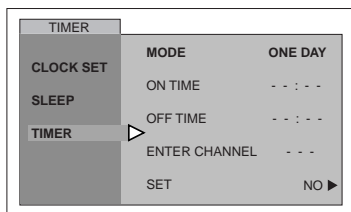

- Press **VOL▶** to select day or days.
- Press **CH** **▼** to select ON TIME, then press **VOL▶**.
- Repeat for setting OFF TIME.
- Press **CH** **▼** to select ENTER CHANNEL, then press **VOL▶** to select channel.
- Press **CH** **▼** to select SET, then press **VOL▶** to select YES.

#### Turn Off After 90 Minutes

The television automatically turns OFF after 90 minutes when turned ON by the TIMER. If the OFF time is selected or if a key is pressed, the automatic OFF after 90 minutes will be cancelled.

#### TIMER Activation

The TIMER is active when the television is OFF or ON. The television will switch to the selected channel at the selected time set in the TIMER.

**AUDIO**

**Note:** Refer to page 15 for Icon Menu Navigation procedures.

**Audio ADJ.**

- MODE - Select STEREO, SAP (Second Audio Program) or MONO. (Use MONO when stereo signal is weak).

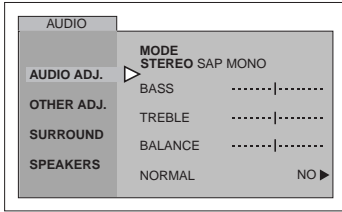

Press **VOL** to select STEREO, SAP or MONO.

- BASS - Increase or decrease the bass response. (some models)
- TREBLE - Increase or decrease the treble response. (some models)
- BALANCE - Emphasize the left/right speaker volume. (some models)
- NORMAL - Reset BASS, TREBLE and BALANCE adjustments to factory default settings. (some models)

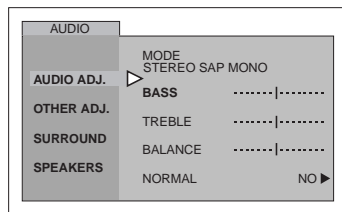

Press **VOL** or **VOL** to adjust.

**Other ADJ.**

- AI SOUND - Automatically maintain constant volume between programs and commercials.

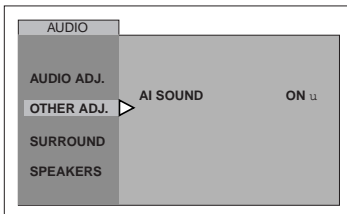

Press **VOL** to select ON or OFF.

**Surround (some models)**

- Surround - Three dimensional surround sound with two speakers.

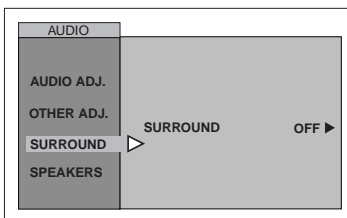

Press **VOL** to select ON or OFF.

**Speakers (some models)**

In AUDIO menu under SPEAKERS.

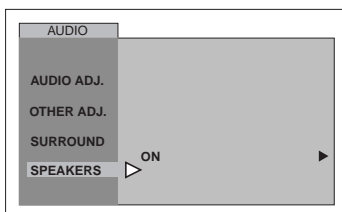

Press **VOL** to select:

- ON - TV speakers operate normally.
- OFF & Variable Audio Out - TV speakers off - audio adjustable by television.
- OFF & Fixed Audio Out - TV speakers off - audio adjustable by the external amplifier only.

## CHANNELS

### Caption

- Manual Caption - To enter numbers and captions manually.

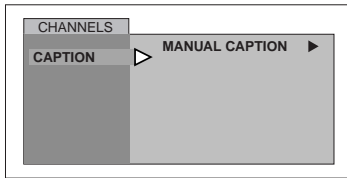

Press **VOL**▶ to display next menu.

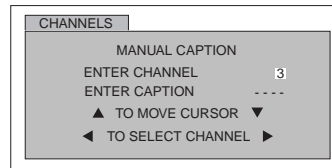

- Use remote numeric keypad to select desired channel (refer to your local TV guide).
- Press **CH**▼ to select ENTER CAPTION.
- Press **◀VOL** or **VOL▶** to select characters.

## LOCK

**Note:** Refer to page 15 for Icon Menu Navigation procedures.

### Mode

#### Lock Set

Select LOCK SET to prevent video games and VCR tapes from being viewed.

- Use the remote numeric keypad to enter a four-digit secret code (*Use a code that is easy to remember and record it in a safe place*).

#### Notes:

- If you do not remember your code, LOCK will unlock in 12, 24, or 48 hours, depending on the current setup. Be cautious when selecting ALWAYS. If ALWAYS is selected, and you forget your secret code, the TV must be serviced by a qualified technician to clear the LOCK setup.
  - If you select CHANGE CODE, and you change your code from the one used in the LOCK menu, your new code becomes the controlling code.
- OFF - Turns Lock function off.

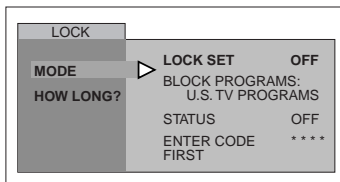

Press **VOL**▶ to display LOCK MODE GAME menu.

- GAME - Lock CH 3, 4 and Video inputs.

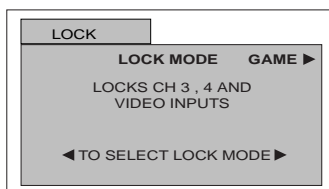

- Press **ACTION**● twice.
- Press **CH**▼ to highlight HOW LONG?.
- Press **VOL**▶ to select 12 Hours, 24 Hours, 48 Hours or ALWAYS.

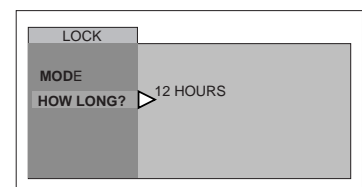

## V-CHIP Menu Operation

**Note:** Refer to page 15 for Icon Menu Navigation procedures.

### BLOCKING MESSAGE

If V-Chip is enabled and the program exceeds the rating limit set by you, the blocking message will appear and the audio will be muted. Enter your four-digit secret code if you wish to continue viewing the program. After entering your code, all locks and rating blocks are disabled until the TV is turned off or until all settings are off.

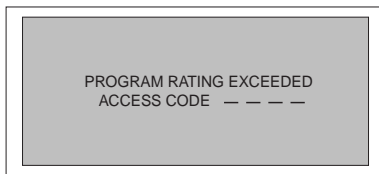

**Note:** If you enter your four-digit secret code to override rating blocks, you must reset all rating blocks by either reprogramming or turning the TV off.

### U.S. TV PROGRAMS

This TV model features the “V-Chip technology” which allows you to use U.S. TV PROGRAMS Guide ratings to block various types of TV programs.

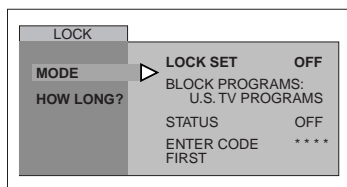

- Use the numeric keypad to enter your four digit code.  
**(Use a code that is easy to remember and record it in a safe place.)**
- Press **CH** to enter the BLOCK PROGRAMS field.
- Press **◀VOL** or **VOL▶** to select U.S. TV PROGRAMS.
- Press **CH** to highlight STATUS.
- Press **◀VOL** or **VOL▶** to display U.S TV PROGRAMS RATING CHART.

### U.S. TV Programs Rating

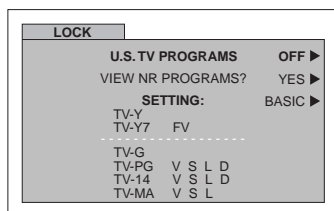

- Press **VOL▶** to select U.S. TV PROGRAMS ON or OFF.
- Press **CH** to select VIEW NR PROGRAMS?

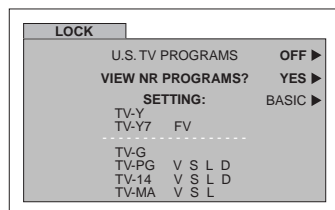

- Press **VOL▶** to select VIEW NR PROGRAMS? YES or NO.
- Note:** Selecting “Yes”, NR programs will be received. Selecting “NO”, NR programs will be blocked. See Customer Caution below.
- Press **CH** to select SETTING.

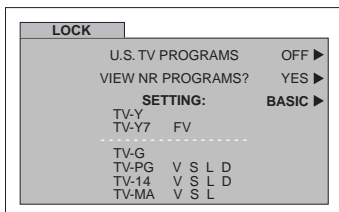

- Press **VOL▶** to select BASIC or DETAILED.  
BASIC - Allows you to select only general ratings such as TV-Y, TV-PG, etc.  
DETAILED - Allows you to select both general ratings and content such as V, L, etc.



**U.S. TV Programs Menu Chart (cont'd)**

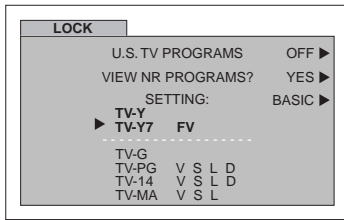

- Press **CH** or **CH** to move between different ratings.
- Use **◀VOL** or **VOL▶** to select ratings you want to block (RED) and unblock (GREEN).
- Note:** See the U.S. TV PROGRAMS RATINGS CHART.
- Press **ACTION** twice to return to MODE in Lock menu.
- Press **CH** to select HOW LONG?
- Press **◀VOL** or **VOL▶** to select 12, 24, 48 hours or ALWAYS.

**Customer Caution**

The V-Chip system that is used in this set is capable of blocking "NR" programs (non rated, not applicable and none) per FCC Rules Section 15.120(e)(2). If the option of blocking "NR" programs is chosen "unexpected and possibly confusing results may occur, and you may not receive emergency bulletins or any of the following types of programming:"

- Emergency Bulletins (Such as EAS messages, weather warnings and others)
- Locally originated programming
- News
- Political
- Public Service Announcements
- Religious
- Sports
- Weather

**U.S. TV PROGRAMS RATINGS CHART**

<b>NR</b>	<b>Not Rated. SEE CUSTOMER CAUTION on previous page.</b>
<b>TV-Y</b>	<b>All children.</b> The themes and elements in this program are specifically designed for a very young audience, including children from ages 2-6.
<b>TV-Y7</b>	<b>Directed to older children.</b> Themes and elements in this program may include mild physical or comedic violence, or may frighten children under the age of 7.
<b>TV-G</b>	<b>General audience.</b> It contains little or no violence, no strong language, and little or no sexual dialogue or situations.
<b>TV-PG</b>	<b>Parental guidance suggested.</b> The program may contain infrequent coarse language, limited violence, some suggestive sexual dialogue and situations.
<b>TV-14</b>	<b>Parents strongly cautioned.</b> This program may contain sophisticated themes, sexual content, strong language and more intense violence.
<b>TV-MA</b>	<b>Mature audiences only.</b> This program may contain mature themes, profane language, graphic violence, and explicit sexual content.
<b>FV</b>	<b>FANTASY/CARTOON VIOLENCE</b>
<b>V</b>	<b>VIOLENCE</b>
<b>S</b>	<b>SEX</b>
<b>L</b>	<b>OFFENSIVE LANGUAGE</b>
<b>D</b>	<b>DIALOGUE WITH SEXUAL CONTENT</b>

**U.S. MOVIES**

This TV model features the "V-Chip technology" which allows you to use Motion Picture Ratings when viewing movies or video tapes. This innovation allows parents to block various types of movies and video tapes at their discretion.

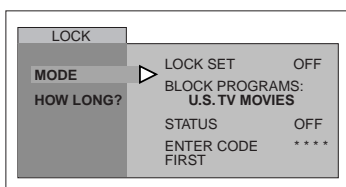

- Use the numeric keypad to enter your four digit code. (Use a code that is easy to remember and record it in a safe place.)
- Press **CH** to enter the BLOCK PROGRAMS field.
- Press **◀VOL** or **VOL▶** to select U.S. MOVIES.
- Press **CH** to highlight STATUS.
- Press **◀VOL** or **VOL▶** to display U.S MOVIES RATING CHART.

U.S. Movies Menu

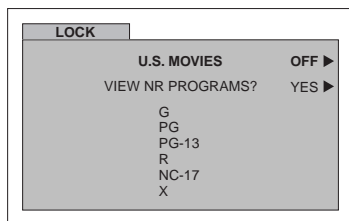

- Press **VOL** ▶ to select U.S. MOVIES ON or OFF.
- Press **CH** ▼ to select VIEW NR PROGRAMS?

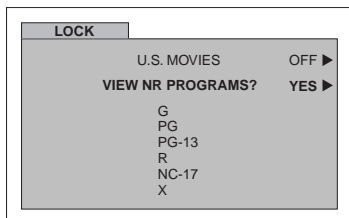

Press **VOL** ▶ to select VIEW NR PROGRAMS? YES or NO.

**Note:** Some movies are not rated for a variety of reasons. Old movies and foreign films are usually not rated.

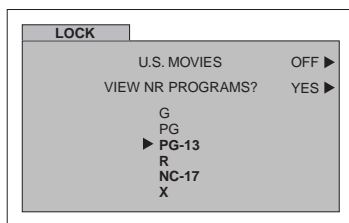

PG-13, R, NC-17 and X will be blocked.

- Press **CH** ▲ or **CH** ▼ to move between different ratings.
- Use **◀VOL** or **VOL▶** to select ratings you want to block (**RED**) and unblock (**GREEN**).

**Note:** See the U.S. MOVIES CHART.

- Press **ACTION** ● twice to return to MODE in Lock menu.
- Press **CH** ▼ to select HOW LONG?
- Press **◀VOL** or **VOL▶** to select 12, 24, 48 hours or ALWAYS.

U.S. MOVIES RATINGS CHART

<b>NR</b>	<b>CONTAINS NO RATING (NOT RATED) AND NA (NOT APPLICABLE) PROGRAMS.</b> Movie has not been rated or rating does not apply.
<b>G</b>	<b>GENERAL AUDIENCES.</b> All ages admitted.
<b>PG</b>	<b>PARENTAL GUIDANCE SUGGESTED.</b> Some material may not be suitable for children.
<b>PG-13</b>	<b>PARENTS STRONGLY CAUTIONED.</b> Some material may be inappropriate for children under 13.
<b>R</b>	<b>RESTRICTED.</b> Under 17 requires accompanying parent or adult guardian.
<b>NC-17</b>	<b>NO ONE 17 AND UNDER ADMITTED.</b>
<b>X</b>	<b>ADULTS ONLY.</b>

## Rating Systems for Canada

### Canadian English

The V-CHIP used in this TV model allows you to block various types of movies and television programs based on the two rating systems used in Canada.

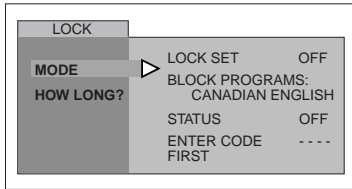

- Use the numeric keypad to enter your four digit code. (Use a code that is easy to remember and record it in a safe place.)
- Press **CH**  $\blacktriangledown$  to enter the BLOCK PROGRAMS field.
- Press **◀VOL or VOL▶** to select CANADIAN ENGLISH.
- Press **CH**  $\blacktriangledown$  to highlight STATUS.
- Press **◀VOL or VOL▶** to display CANADIAN ENGLISH RATING CHART.

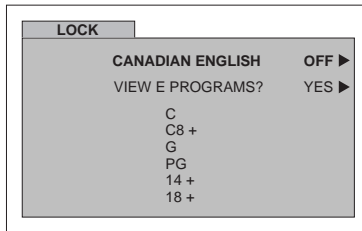

- Press **VOL▶** to select CANADIAN ENGLISH ON or OFF.
- Press **CH**  $\blacktriangledown$  to select VIEW E PROGRAMS?.

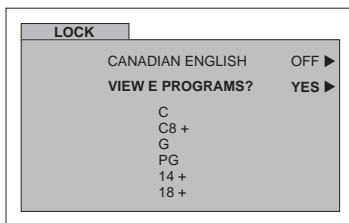

Press **VOL▶** to select VIEW E PROGRAMS? YES or NO.

**Note:** E (Exempt) programming includes: news, sports, documentaries and other information programming, talk shows, music videos, and variety programming.

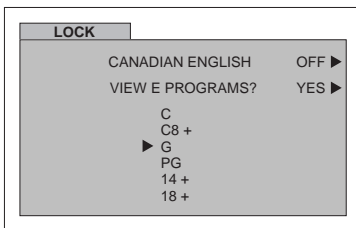

- Press **▲CH** or **CH**  $\blacktriangledown$  to move between different ratings.
- Use **◀VOL or VOL▶** to select ratings you want to block (**RED**) and unblock (**GREEN**).

**Note:** See the CANADIAN ENGLISH RATINGS CHART.

- Press **ACTION**  $\bullet$  twice to return to MODE in Lock menu.
- Press **CH**  $\blacktriangledown$  to select HOW LONG?.
- Press **◀VOL or VOL▶** to select 12, 24, 48 hours or ALWAYS.

### CANADIAN ENGLISH RATINGS CHART

<b>E</b>	<b>Exempt</b> - Exempt programming includes: news, sports, documentaries and other information programming, talk shows, music videos, and variety programming.
<b>c</b>	<b>Programming intended for children under age 8.</b> No offensive language, nudity or sexual content.
<b>C8+</b>	<b>Programming generally considered acceptable for children 8 years and over.</b> No profanity, nudity or sexual content.
<b>G</b>	<b>General programming, suitable for all audiences.</b>
<b>PG</b>	<b>Parental Guidance suggested.</b> Some material may not be suitable for children.
<b>14+</b>	<b>Programming contains themes or content which may not be suitable for viewers under the age of 14. Parents are strongly cautioned to exercise discretion in permitting viewing by pre-teens and early teens.</b>
<b>18</b>	<b>ADULTS ONLY</b>

**Canadian French**

The V-CHIP used in this TV model also lets you block or unblock Canadian French programs according to various ratings categories.

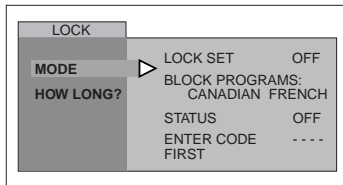

- Use the numeric keypad to enter your four digit code. (Use a code that is easy to remember and record it in a safe place.)
- Press **CH** ▼ to enter the BLOCK PROGRAMS field.
- Press **◀VOL** or **VOL▶** to select CANADIAN FRENCH.
- Press **CH** ▼ to highlight STATUS.
- Press **◀VOL** or **VOL▶** to display CANADIAN FRENCH menu rating chart.

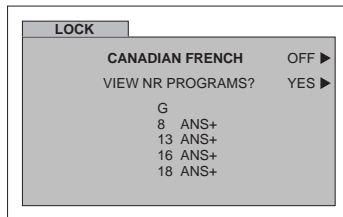

- Press **VOL▶** to select CANADIAN FRENCH ON or OFF.
- Press **CH** ▼ to select VIEW E PROGRAMS?

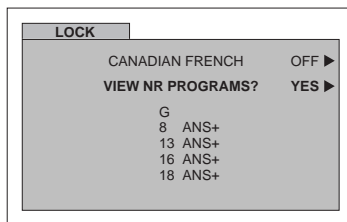

Press **VOL▶** to select VIEW E PROGRAMS? YES or NO.

**Note:** E (Exempt) programming includes: news, sports, documentaries and other information programming, talk shows, music videos, and variety programming.

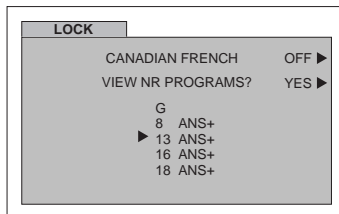

- Press **▲CH** or **▼CH** to move between different ratings.
- Use **◀VOL** or **VOL▶** to select ratings you want to block (**RED**) and unblock (**GREEN**).

**Note:** See the CANADIAN FRENCH RATING CHART.

- Press **ACTION** ● twice to return to MODE in Lock menu.
- Press **CH** ▼ to select HOW LONG?
- Press **◀VOL** or **VOL▶** to select 12, 24, 48 hours or ALWAYS.

13ANS+, 16ANS+ and 18ANS+ will be blocked

**CANADIAN FRENCH RATINGS CHART**

<b>E</b>	<b>Exempt</b> - Exempt programming.
<b>G</b>	<b>General</b> - Programming intended for audience of all ages. Contains no violence, or the violence content is minimal or is depicted appropriately.
<b>8 ans +</b>	<b>8+ General</b> - Not recommended for young children. Programming intended for a broad audience but contains light or occasional violence. Adult supervision recommended.
<b>13 ans +</b>	<b>Programming may not be suitable for children under the age of 13</b> - Contains either a few violent scenes or one or more sufficiently violent scenes to affect them. Adult supervision strongly suggested.
<b>16 ans +</b>	<b>Programming may not be suitable for children under the age of 16</b> - Contains frequent scenes of violence or intense violence.
<b>18 ans +</b>	<b>Programming restricted to adults.</b> Contains constant violence or scenes of extreme violence.

## FM Radio Operation

(For model CT-25G7 only.)

Some televisions have built-in FM tuner. You can pre-program up to 9 different FM stations for easy access.

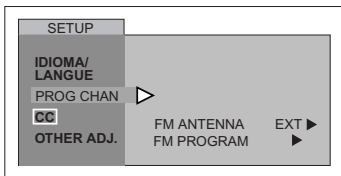

- Press TV/VIDEO button on the remote control twice to get into FM mode.
- Press ACTION button to display MENU Icons.
- Press ▲▼ or ◀▶ to highlight the SET UP icon.
- Press ACTION button to display the SET UP menu.
- Press ▲ or ▼ button to highlight PROG CHAN.
- Press ▶ button to highlight FM ANTENNA

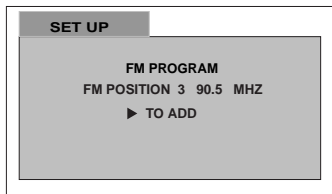

- Press ◀ or ▶ button to select INT (INTERNAL) or EXT (EXTERNAL).
  - INT - For Cable TV users.
  - EXT - For Antenna users.
- Press ▼ button to highlight FM Program.
- Press ▶ button to display FM PROGRAM screen
- Press numeric keys 1 through 9 on the remote control to select the appropriate FM position.
- Press ▲ or ▼ button to select the desired FM frequency.
- Press ▶ button to add the station to memory.
- Repeat steps 10 through 12 until all 9 positions have been programmed into memory.
- Press ACTION button to exit the programming menu.

**Note:** You can select any of the 9 stations by pressing the appropriate number button on the remote control, while in FM mode.

### Helpful Hint:

In FM mode, at no volume or in Mute mode, there is no indication of the set being ON. Volume should be kept at audible level.



















### Tuning FM station manually

In FM mode, press ▲ or ▼ button to change the station frequency.

**Note:** While in FM mode, press **R-TUNE** button to toggle between TV and FM radio mode.

**Troubleshooting Chart**

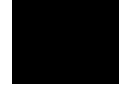
Before calling for service, determine the symptoms and follow suggested solutions.

<i>AUDIO</i>	<i>VIDEO</i>	<i>Solutions</i>
 Noisy Audio	 Snowy Video	Adjust Antenna Location and Connection
 Noisy Audio	 Multiple Image	Adjust Antenna Location and Connection Check Antenna Lead-in Wire
 Noisy Audio	 Interference	Move television from Electrical Appliances, Lights, Vehicles and Medical Equipment
 No Audio	 Normal Video	Increase Volume Check Mute Check television SPEAKERS on/off Change Channel
 Noisy Audio	 No Video with Snow	Set TV or Cable Mode Properly Check Antenna Cables
 No Audio	 No Video	Check Power Cord is Plugged into Active Outlet Adjust Brightness and Audio Controls Change Channel Check Cable Connections Program the Remote Control Again Check Second Video Source Operation
 Normal Audio	 No Color	Adjust Color Settings Change Channel
 Wrong Audio	 Normal Video	Check Audio Is Set To Stereo or Mono, Not SAP
 Normal Audio	 Black Box on Screen	Change CC (Closed Captioning) from Text Mode
 Normal Audio	 Normal Video	Replace Remote Control Batteries
Intermittent Remote Control Operation		

PANASONIC CONSUMER ELECTRONICS COMPANY,  
DIVISION OF:  
MATSUSHITA ELECTRIC CORPORATION OF AMERICA  
One Panasonic Way  
Secaucus, New Jersey 07094

PANASONIC SALES COMPANY,  
DIVISION OF:  
MATSUSHITA ELECTRIC OF PUERTO RICO,  
INC., Ave. 65 de Infanteria, Km. 9.5  
San Gabriel Industrial Park  
Carolina, Puerto Rico 00985

## Panasonic Color Television Limited Warranty

### Limited Warranty Coverage

If your product does not work properly because of a defect in materials or workmanship, Panasonic Consumer Electronics Company or Panasonic Sales Company (collectively referred to as "the warrantor") will, for the length of the period indicated on the chart below, which starts with the date of original purchase ("warranty period"), at its option either (a) repair your product with new or refurbished parts, or (b) replace it with a new or a refurbished product. The decision to repair or replace will be made by the warrantor.

TV CATEGORIES	ALL PARTS EXCEPT CRT	CRT	LABOR	SERVICE
9"-21" diagonal	1 (ONE) YEAR	2 (TWO) YEARS	90 DAYS	CARRY-IN
22"-27" diagonal	1 (ONE) YEAR	2 (TWO) YEARS	90 DAYS	IN-HOME OR CARRY-IN

During the "Labor" warranty period there will be no charge for labor. During the "Parts" warranty period, there will be no charge for parts. You must carry-in your product or arrange for in-home service (in-home service available only for 22" [diagonal] and larger screen), as applicable, during the warranty period. If non-rechargeable batteries are included, they are not warranted. This warranty only applies to products purchased and serviced in the United States or Puerto Rico. This warranty is extended only to the original purchaser of a new product which was not sold "as is". A purchase receipt or other proof of the original purchase date is required for warranty service.

### Carry-in or In-Home Service

For Carry-In or In-Home Service (as applicable) in the United States call 1-800-211-PANA(7262) or visit Panasonic Web Site: <http://www.panasonic.com>

For assistance in Puerto Rico call Panasonic Sales Company (787)-750-4300 or fax (787)-768-2910.

In-Home service, if applicable, requires clear, complete and easy access to the product by the authorized servicer and does not include removal or re-installation of an installed product. It is possible that certain in-home repairs will not be completed in-home, but will require that the product, or parts of the product, be removed for shop diagnosis and/or repair and then returned.

Limited Warranty continued on next page

**Limited Warranty continued from previous page**

**Limited Warranty Limits And Exclusions**

This warranty ONLY COVERS failures due to defects in materials or workmanship, and DOES NOT COVER normal wear and tear or cosmetic damage, nor does it cover markings or retained images on the picture tube resulting from viewing fixed images (including, among other things, letterbox pictures on standard 4:3 screen TV's, or non-expanded standard 4:3 pictures on wide screen TV's, or onscreen data in a stationary and fixed location). The warranty ALSO DOES NOT COVER damages which occurred in shipment, or failures which are caused by products not supplied by the warrantor, or failures which result from accidents, misuse, abuse, neglect, mishandling, misapplication, alteration, faulty installation, set-up adjustments, misadjustment of consumer controls, improper maintenance, power line surge, lightning damage, modification, or commercial use (such as in a hotel, office, restaurant, or other business), rental use of the product, service by anyone other than a Factory Servicenter or other Authorized Servicer, or damage that is attributable to acts of God.

**THERE ARE NO EXPRESS WARRANTIES EXCEPT AS LISTED UNDER "LIMITED WARRANTY COVERAGE". THE WARRANTOR IS NOT LIABLE FOR INCIDENTAL OR CONSEQUENTIAL DAMAGES RESULTING FROM THE USE OF THIS PRODUCT, OR ARISING OUT OF ANY BREACH OF THIS WARRANTY.** (As examples, this excludes damages for lost time, cost of having someone remove or re-install an installed unit if applicable, or travel to and from the servicer. The items listed are not exclusive, but are for illustration only.) **ALL EXPRESS AND IMPLIED WARRANTIES, INCLUDING THE WARRANTY OF MERCHANTABILITY, ARE LIMITED TO THE PERIOD OF THE LIMITED WARRANTY.**

Some states do not allow the exclusion or limitation of incidental or consequential damages, or limitations on how long an implied warranty lasts, so the exclusions may not apply to you.

This warranty gives you specific legal rights and you may also have others rights which vary from state to state. If a problem with this product develops during or after the warranty period, you may contact your dealer or Servicenter. If the problem is not handled to your satisfaction, then write to the warrantor's Consumer Affairs Department at the addresses listed for the warrantor.

**PARTS AND SERVICE (INCLUDING COST OF AN IN-HOME SERVICE CALL, WHERE APPLICABLE) WHICH ARE NOT COVERED BY THIS LIMITED WARRANTY ARE YOUR RESPONSIBILITY.**



***For Product Information, Operating Assistance, Literature Request, Dealer Locations, and all Customer Service inquiries please contact:  
1-800-211-PANA (7262), Monday-Friday 9am - 9pm; Saturday-Sunday 9am - 7pm, EST.***

***Web Site: <http://www.panasonic.com>  
You can purchase parts, accessories or  
locate your nearest servicer by visiting  
our Web Site.***

***Accessory Purchases:***

***1-800-332-5368 (Customer Orders Only)  
Panasonic Services Company 20421 84th Avenue South, Kent, WA 98032  
(6 am to 5 pm Monday - Friday; 6 am to 10:30 am Saturday; PST)  
(Visa, MasterCard, Discover Card, American Express, Check)***

***Service in Puerto Rico  
Matsushita Electric of Puerto Rico, Inc. Panasonic Sales Company/Factory Servicer:  
Ave. 65 de Infantería, Km. 9.5, San Gabriel Industrial Park, Carolina, Puerto Rico 00985  
Phone (787) 750-4300 Fax (787) 768-2910***



**Index**

- A**  
AC Power Supply Cord 3  
Accessory Purchases 31  
AI Sound 20  
Amplifier Connection 6  
Antenna Connection 3  
Audio 20  
Auto Power On 18  
Auto Program 17  
Auto Set Up Menu 5
- B**  
Balance 20  
Bass 20  
Battery Installation 9  
Brightness 18
- C**  
Cabinet and Remote Control 2  
Cable / Antenna Connection 3  
Care and Cleaning 2  
Caution 3  
Channels 21  
Clock Set 19  
Closed Captioning 18  
Codes for Cable Box 14  
Codes for DBS 14  
Codes for DVD 14  
Codes for VCR 13  
Color 18  
Component Codes 13  
Congratulations 2  
Customer Record 2  
Customer Services  
  Directory 31
- D**  
Default Modes for Remote  
  Control 12
- F**  
Feature Comparison Chart 4  
FM Radio Operation 27  
Front Control Panel 7
- G**  
Game 21
- I**  
Icon Menu Navigation 15  
Icon Menu Operation 17  
Icon Menus 16  
Installation 3
- L**  
Limited Warranty 29, 30  
Lock 21  
Lock Set 21
- M**  
Main Menu Icons 16  
Manual Program 17  
Menu Languages 17  
Mode Operational  
  Key Chart 10  
Mono 20
- N**  
Normal 20
- O**  
Optional Cable Connections 3
- P**  
Picture 18  
Product Information 31  
Prog Chan 17  
Programming The Remote 12  
Programming Without  
  A Code 12
- R**  
Rating Systems for Canada 25
- Remote Control Operation 8, 9
- S**  
SAP 20  
Servicenters  
Sharpness 18  
Sleep Timer 19  
Speakers 20  
Specifications 2  
Stereo 20  
Surround 20
- T**  
Television Location 3  
Time 19  
Timer 19  
Tint 18  
Treble 20  
Troubleshooting Chart 28  
Tuning FM station manually 27  
TV or Cable 5
- U**  
U.S. Movies 23  
U.S. Movies Menu 24  
U.S. Movies Ratings Chart 24  
U.S. TV Programs 22  
U.S. TV Programs Rating 22
- V**  
V-Chip Menu Operation 22  
VCR Connection 6  
VHF/UHF Antenna 3  
Video Adj. 18
- W**  
Warranty 29, 30

**Panasonic Consumer Electronics Company,  
Division of Matsushita  
Electric Corporation of America**  
One Panasonic Way  
Secaucus, New Jersey 07094  
[www.panasonic.com](http://www.panasonic.com)

**Panasonic de Mexico, S.A. de C.V.**  
Amores No. 1120  
Col. Del Valle C.P. 03100  
México, D.F.  
Tel. (0155) 5488-1000  
Fax (0155) 5575-6763, 5575-6765

**Panasonic Sales Company,  
Division of Matsushita Electric  
of Puerto Rico Inc. ("PSC")**  
Ave. 65 de Infantería, Km 9.5  
San Gabriel Industrial Park  
Carolina, Puerto Rico 00985  
Tel. (787) 750-4300  
Fax (787) 768-2910

# Panasonic®

## Televisor a color Instrucciones de Operación

CT-2017

CT-25G7

CT-25G7U

CT-G2132

CT-G2132L

CT-G2172

CT-G2172L

CT-G2972

CT-G2972L

CT-G3352

CT-G3352X

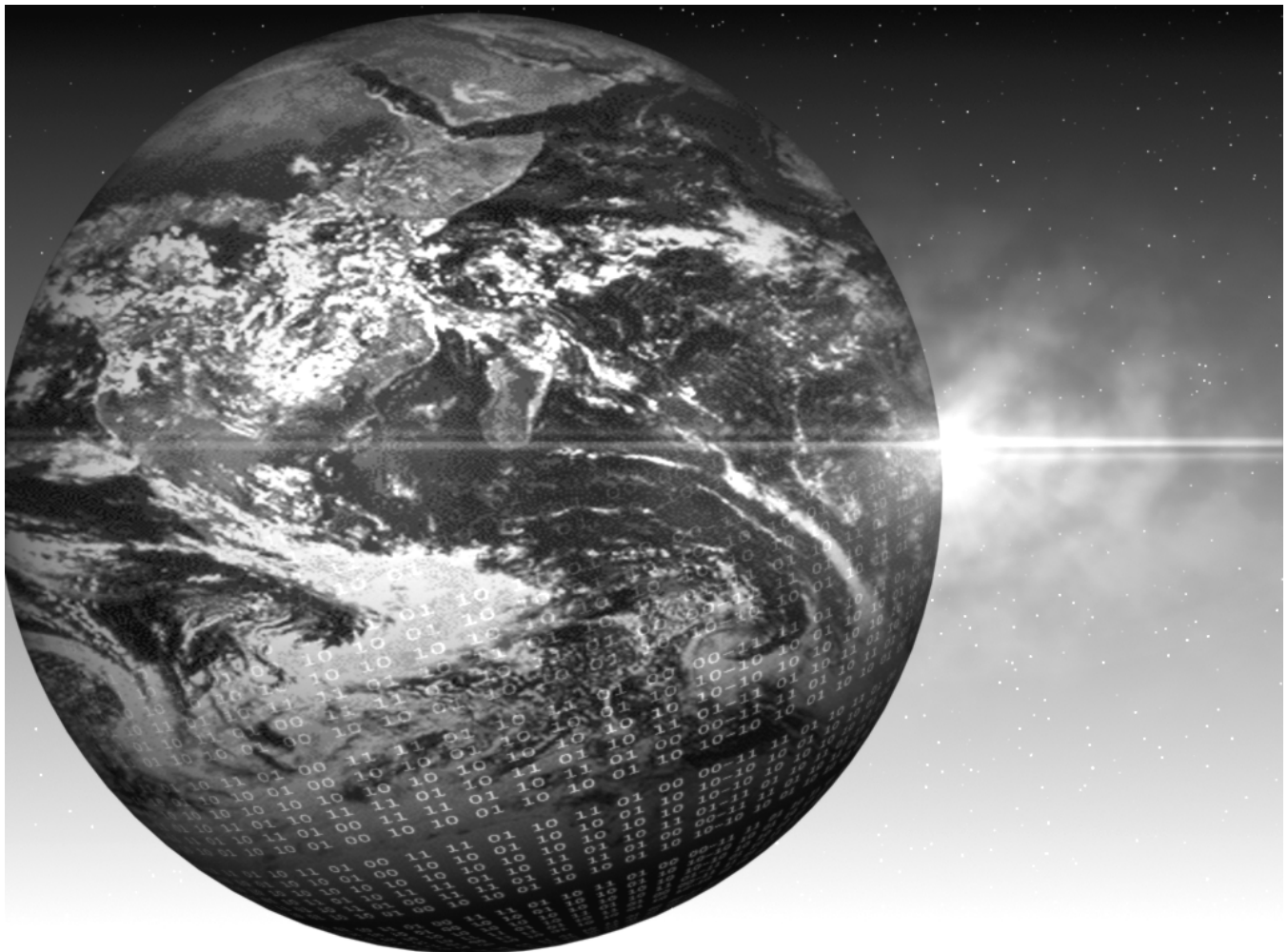

Para asistencia llame al teléfono: 1-800-211-PANA (7262)  
o envíe un correo electrónico a la dirección:  
[consumerproducts@panasonic.com](mailto:consumerproducts@panasonic.com) (Solo en Estados Unidos)

TQB2AA0370-2 20325  
PRINTED IN USA

	<b>ADVERTENCIA</b>	
<b>RIESGO DE SACUDIDAS ELÉCTRICAS. NO ABRIR.</b>		
<b>ADVERTENCIA:</b> A fin de reducir el riesgo de sacudidas eléctricas, no deberán quitarse ni la cubierta ni la tapa posterior. No hay en el interior pieza alguna que el usuario tenga que reparar. Todo servicio habrá de brindarlo personal de reparación capacitado.		

 El propósito del relámpago con punta de flecha dentro de un triángulo es el de advertir al usuario de que existen piezas internas del producto que representan riesgo de que las personas reciban sacudidas eléctricas.

 El propósito del signo de exclamación dentro de un triángulo es el de advertir al usuario de que los documentos que acompañan al aparato incluyen importantes instrucciones de funcionamiento y reparación.

**ADVERTENCIA:** Con el objeto de prevenir el riesgo de incendio o de sacudida eléctrica, este aparato no deberá verse expuesto a la lluvia ni a la humedad.

	El símbolo de doble insulación (un cuadro dentro de otro cuadro) es con la intención de alertar al personal de servicio calificado a usar partes de reemplazo idénticas únicamente en este aparato.
---	---

**Aviso de la FCC:** **Cualquier cambio o modificación a este receptor de TV no aprobado expresamente por Matsushita Electric Corporation of America podría provocar interferencia dañina, que nulificaría la autoridad del usuario para operar este equipo.**

**AVISO AMBIENTAL:** Este producto utiliza un tubo de rayos catódicos (TRC) así como otros componentes que contienen plomo. El desecho de estos materiales puede estar regulado en su comunidad debido a consideraciones ambientales. Para información de desecho o reciclaje contacte a sus autoridades locales, o a la alianza de industrias electrónicas: <[HTTP://WWW.EIAE.ORG](http://WWW.EIAE.ORG)>

**Indice**

<b>Felicidades .....</b>	<b>2</b>
Registro del Usuario .....	2
Cuidado y limpieza .....	2
Especificaciones.....	2
<b>Instalación .....</b>	<b>3</b>
Ubicación de la Televisión.....	3
Conexiones de Cable Opcional.....	3
Cable de Suministro de Corriente Alterna.....	3
Conexión de Cable / Antena.....	3
<b>Tabla de Comparación de Características .....</b>	<b>4</b>
<b>Menú de Auto Programación.....</b>	<b>5</b>
<b>Conexiones de Equipo Opcional .....</b>	<b>6</b>
Videocasetera.....	6
Conexión del Amplificador (TO AUDIO AMP) .....	6
Conexión del Decodificador de Televisión	
<b>Panel de Control Frontal .....</b>	<b>7</b>
<b>Operación del Control Remoto (CT-G2132, CT-G2132L,     CT-G2172 y CT-G2172L solamente).....</b>	<b>8</b>
Instalación de Pilas en el Control Remoto.....	8
<b>Operación del Control Remoto (CT-G2972,     CT-G2972L, CT-G3352 y CT-G3352X solamente) .....</b>	<b>9</b>
Instalación de Pilas en el Control Remoto.....	9
Tabla del Modo Operacional de las Teclas .....	10
Programando el Control Remoto.....	12
Programando Sin Código .....	12
Códigos de Componentes .....	13
<b>Navegación del Menú de Iconos .....</b>	<b>15</b>
<b>Menú de Iconos Principal .....</b>	<b>16</b>
Menús de iconos .....	16
<b>Operación del Menú de Iconos .....</b>	<b>17</b>
Ajuste.....	17
Imagen.....	18
Cronómetro.....	19
Audio .....	20
Canales .....	21
Bloqueo .....	21
<b>Operación del Menú de V-Chip .....</b>	<b>22</b>
<b>Recepción de Radio FM (CT-25G7 solamente) .....</b>	<b>27</b>
<b>Cuadro de Localización de Fallas .....</b>	<b>28</b>
<b>Guia de Servicios Tecnicos .....</b>	<b>29</b>
<b>Indice .....</b>	<b>30</b>

**Lea estas instrucciones completamente antes de operar la Televisión.**

**El contenido está sujeto a cambios sin previo aviso u obligación.**

Derechos Reservados 2002 por Matsushita Electric Corporation of America.

Todos los Derechos Reservados. La copia y distribución sin autorización es violación de la ley.

## Felicidades

Su nuevo Televisor Monitor/Receptor se caracteriza por un chasis de estado sólido que está diseñado para brindarle satisfacción por muchos años. Ha sido probada completamente en la fábrica para su mejor desempeño.

### Registro del Usuario

Los números de modelo y de serie de esta unidad se encuentran en la parte posterior de la Televisión. Se recomienda que anote dichos números en los espacios que se proporcionan y se conserven como registro permanente de su compra. Esto le ayudará a identificarlo en caso de robo o pérdida.

Número de Modelo

Número de Serie

### Cuidado y limpieza

#### Pantalla (Apagar la Televisión)

- Use una solución de jabón suave o limpiador de vidrios con un paño suave y limpio. NO USE LIMPIADORES ABRASIVOS.
- Evite la humedad excesiva y seque bien.

**Nota:** Evite rociar cualquier tipo de limpiadores directamente sobre la pantalla.

#### Gabinete y Control Remoto

- Para control remoto y gabinetes de plástico, use un paño suave humedecido con agua o una solución detergente suave. Evite exceso de humedad y frote hasta secar.
- No use benceno, diluyentes u otros productos a base de petróleo.

### Especificaciones

<p><b>Fuente de Potencia</b></p> <p>CT-2017 (1,4A)                      CT-25G7 (1,8A)                      CT-25G7U (1,8A)                      CT-G2132 (1,4A)                      CT-G2172 (1,5A)                      CT-G2972 (2,0A)                      CT-G3352 (2,0A)</p> <p>CT-G3352X (2,0A)</p> <p>CT-G2132L (1,5A)                      CT-G2172L (1,6A)                      CT-G2972L (2,0A)</p>	<p>120V AC, 60Hz</p> <p>127ca 60Hz</p> <p>Auto (110Vca-220Vca) 50/60Hz</p>
<b>Capacidad de Canales - 181</b>	VHF-12; UHF-56; Cable-113
<b>Terminales de Entrada de Vídeo</b>	1Vp-p, 75 Ohmios, Estilo fonográfico
<b>Terminales de Entrada de Audio</b>	500mV RMS 47Kilo Ohmios
<b>Terminales de Salida de Audio (algunos modelos)</b>	0-2,0V RMS 4,7Kilo Ohmios
<b>Terminales de Entrada S-Vídeo (algunos modelos)</b>	Conector S-Vídeo (Y-C)

Las especificaciones están sujetas a cambio sin previo aviso ni obligación alguna.



## Instalación

### Ubicación de la Televisión

Esta unidad tiene como propósito ser usada como parte de un centro de entretenimiento. Consulte a su distribuidor para obtener opciones disponibles.

- Evite el exceso de luz del sol u otras luces brillantes, incluyendo reflejos.
- Mantenga alejada la unidad del exceso de calor o humedad. La ventilación inadecuada puede causar fallas en componentes internos.
- La iluminación fluorescente puede reducir el rango de transmisión del control remoto.
- Evite el equipo magnético, incluyendo motores, ventiladores o altavoces externos.

**PRECAUCIÓN:** Use únicamente con el mueble, mesa, cómoda o librero especificado por el fabricante o comprado con el aparato. Si mueve el mueble con el aparato sobre de él, tenga mucho cuidado de que el aparato no caiga sobre usted al empujar. Para evitar lesiones a infantes, nunca coloque el televisor en muebles que puedan ser inclinados o movidos por un niño.



### Conexiones de Cable Opcional

Cables blindados de audio y video deben usarse entre los componentes. Para obtener mejores resultados:

- Use cable coaxial blindado de 75 ohmios.
- Use los conectores de entrada y salida apropiados, iguales a los de su componente.
- Evite el uso de cables largos para minimizar interferencia.

### Cable de Suministro de Corriente Alterna

**PRECAUCION:** PARA PREVENIR UNA DESCARGA ELECTRICA, BUSQUE LA CLAVIJA ANCHA DEL ENCHUFE E INSERTELA POR COMPLETO EN LA RENDIJA ANCHA DE LA TOMA DE CORRIENTE ALTERNA. NO USE ESTE ENCHUFE CON UN RECEPTACULO U OTRA TOMA DE CORRIENTE SALVO QUE LA CLAVIJA SE PUEDA INSERTAR POR COMPLETO PREVIENIENDO QUE SE EXPONGA LA CLAVIJA.

PROTEJA EL CABLE DE AC DE SER PISADO, ENROLLADO, PLEGADO, TROZADO O PERFORADO, PARTICULARMENTE EN LOS CONECTORES Y EN LOS PUNTOS DONDE SALE DEL APARATO.



Enchufe polarizado

### Conexión de Cable / Antena

Para una recepción adecuada, se requiere una conexión de cable o de antena.

#### Conexión de cable

Conecte el cable suministrado por su compañía local de cable.

**Nota:** Se puede requerir de un decodificador de cable para una recepción adecuada. Verifique con su compañía de cable local sobre los requisitos de compatibilidad.

Cable de Entrada de la Compañía de Cable

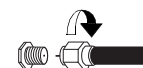

75 Ohmios VHF/UHF en la parte posterior de la TV

#### Conexión de Antena

- Para una recepción adecuada de canales VHF/UHF, se requiere de una antena externa. Para la mejor recepción, se recomienda una antena en el exterior.
- La Modalidad de Antena debe estar ajustada en televisión.

**Nota:** La Modalidad de Cable está predispuesta de fábrica. Usuarios de antena deberán cambiar a Modalidad de Antena en el menú de Ajuste (SETUP).

Cable de Entrada de una Antena de Casa

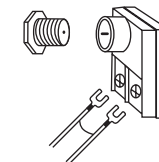

#### Antena VHF/UHF

Una antena VHF/UHF y su transformador se incluyen en algunos modelos. Coloque en la televisión, ajuste la antena hasta que la imagen sea clara. (Vea la conexión de Antena).

Tabla de Comparación de Características

MODELOS		CT-G2132	CT-G2132L	CT-G2172	CT-G2172L	CT-G2972	CT-G2972L	CT-G3352	CT-G3352X	CT-2017	CT-25G7
<b>CARACTERÍSTICAS</b>											
<b>CARACTERÍSTICAS ESPECIALES</b>	LENGUAJE DEL MENÚ ENG/ESP/Fran	<input type="checkbox"/>	<input type="checkbox"/>	<input type="checkbox"/>	<input type="checkbox"/>	<input type="checkbox"/>	<input type="checkbox"/>	<input type="checkbox"/>	<input type="checkbox"/>	<input type="checkbox"/>	<input type="checkbox"/>
	SUBTITULACION	<input type="checkbox"/>	<input type="checkbox"/>	<input type="checkbox"/>	<input type="checkbox"/>	<input type="checkbox"/>	<input type="checkbox"/>	<input type="checkbox"/>	<input type="checkbox"/>	<input type="checkbox"/>	<input type="checkbox"/>
	CAPACIDAD DEL V-CHIP	<input type="checkbox"/>	<input type="checkbox"/>	<input type="checkbox"/>	<input type="checkbox"/>	<input type="checkbox"/>	<input type="checkbox"/>	<input type="checkbox"/>	<input type="checkbox"/>	<input type="checkbox"/>	<input type="checkbox"/>
	ENTRADA DE 75 OHM	<input type="checkbox"/>	<input type="checkbox"/>	<input type="checkbox"/>	<input type="checkbox"/>	<input type="checkbox"/>	<input type="checkbox"/>	<input type="checkbox"/>	<input type="checkbox"/>	<input type="checkbox"/>	<input type="checkbox"/>
	ANTENA INCLUIDA	<input type="checkbox"/>	<input type="checkbox"/>	<input type="checkbox"/>	<input type="checkbox"/>						
	ADAPTADOR DE 75 OHM INCLUIDO	<input type="checkbox"/>	<input type="checkbox"/>	<input type="checkbox"/>	<input type="checkbox"/>						
<b>AUDIO</b>	VIDEO NORM	<input type="checkbox"/>	<input type="checkbox"/>	<input type="checkbox"/>	<input type="checkbox"/>	<input type="checkbox"/>	<input type="checkbox"/>	<input type="checkbox"/>	<input type="checkbox"/>	<input type="checkbox"/>	<input type="checkbox"/>
	AUDIO NORM			<input type="checkbox"/>	<input type="checkbox"/>	<input type="checkbox"/>	<input type="checkbox"/>	<input type="checkbox"/>	<input type="checkbox"/>		
	BAJOS/BALANCE/AGUDOS			<input type="checkbox"/>	<input type="checkbox"/>	<input type="checkbox"/>	<input type="checkbox"/>	<input type="checkbox"/>	<input type="checkbox"/>		
	ESTEREO			<input type="checkbox"/>	<input type="checkbox"/>	<input type="checkbox"/>	<input type="checkbox"/>	<input type="checkbox"/>	<input type="checkbox"/>	<input type="checkbox"/>	<input type="checkbox"/>
	RADIO FM										<input type="checkbox"/>
	SONIDO IA			<input type="checkbox"/>	<input type="checkbox"/>	<input type="checkbox"/>	<input type="checkbox"/>	<input type="checkbox"/>	<input type="checkbox"/>	<input type="checkbox"/>	<input type="checkbox"/>
	ENVOLVENTE			<input type="checkbox"/>	<input type="checkbox"/>	<input type="checkbox"/>	<input type="checkbox"/>	<input type="checkbox"/>	<input type="checkbox"/>		
	SALIDA AUDIO			<input type="checkbox"/>	<input type="checkbox"/>	<input type="checkbox"/>	<input type="checkbox"/>	<input type="checkbox"/>	<input type="checkbox"/>		
	NUMERO DE BOCINAS	2	2	4	4	4	4	2	2	2	2
	ENTRADA A/V (POSTERIOR/DELANTERA)	1 (1/1)	1 (1/1)	2 (2/1)	2 (2/1)	2 (2/1)	2 (2/1)	2 (2/1)	2 (2/1)	1 (1/1)	1 (1/1)
<b>CONECTORES DE AV</b>	ENTRADA S-VHS			<input type="checkbox"/>	<input type="checkbox"/>	<input type="checkbox"/>	<input type="checkbox"/>	<input type="checkbox"/>	<input type="checkbox"/>		
	CONECTOR DE AUDIFONOS	<input type="checkbox"/>	<input type="checkbox"/>								
	SALIDA PARA AUDIFONO			<input type="checkbox"/>	<input type="checkbox"/>	<input type="checkbox"/>	<input type="checkbox"/>	<input type="checkbox"/>	<input type="checkbox"/>	<input type="checkbox"/>	<input type="checkbox"/>

**INFORMACIÓN IMPORTANTE ACERCA DEL USO DE VIDEO JUEGOS, COMPUTADORAS, U OTROS TIPOS DE IMÁGENES FIJAS.**

**ADVERTENCIA:** El marcado o retención de imagen en los tubos de proyección como resultado del uso de una imagen fija no es un defecto de operación y como tal no está cubierto por la garantía.

Este televisor esta diseñado para desplegar imágenes en movimiento constante en la pantalla. El uso constante de imágenes fijas tal como películas en formato letterbox en pantallas estándar (con barras arriba y abajo de la imagen), películas estándar no expandidas (4:3) en TV's de pantalla ancha (con barras laterales visibles a cada lado de la imagen), barras de reporte de la bolsa mercantil (barra con información en movimiento en la parte inferior de la pantalla), patrones de video juegos, marcadores deportivos fijos, logos de estación televisora, patrones de internet u otros patrones de tipo computadora deben limitarse.

El uso extendido de material de imagen fija puede causar daño permanente a los tubos de proyección, el cual se presenta como "imagen fantasma" visible en la imagen normal. Este tipo de desgaste irreversible de los tubos de proyección puede limitarse mediante los siguientes pasos:

- No utilice la imagen fija por periodos largos de tiempo.
- Apague la unidad cuando no se este usando.

## **Menú de Auto Programación**

Para su conveniencia, el menú de auto programación será desplegado en pantalla cuando el set sea encendido por primera vez. De ser necesario, siga los menús y los procedimientos para ajustar las características.

- IDIOMA/LANGUE** - Seleccione el idioma del menú ENGLISH (Inglés), ESPAÑOL o FRANCAIS (Francés).

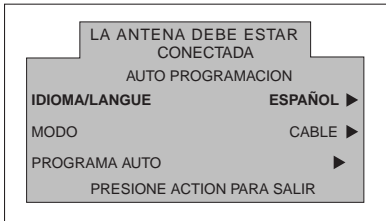

Presione **VOL** ► para seleccionar menú en Inglés, Español, o Francés

- MODO** - Para seleccionar la modalidad de TV (antena) o CABLE dependiendo de la fuente de la señal.

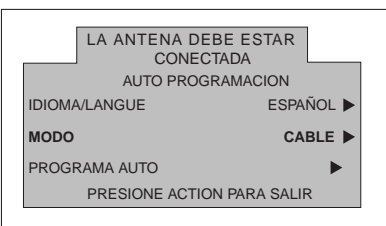

Presione **VOL** ► para seleccionar modo de TELEVISIÓN o CABLE.

- PROGRAMA AUTO** - Para programar automáticamente todos los canales con señal.

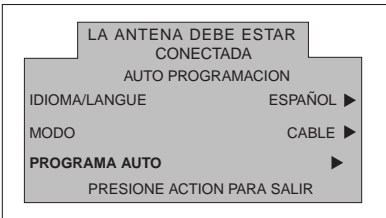

Presione **VOL** ► para iniciar la programación automática de canales.

## Conexiones de Equipo Opcional

### Conexión de la Videocasetera

Conecte el equipo como se muestra a la parte frontal o posterior de la entrada de Audio/Video.

**Nota:** Conexiones de Audio/Video frontales y de la parte posterior no pueden usarse al mismo tiempo.

1. Seleccione la Modalidad de Vídeo presionando el botón de TV/VIDEO.
2. Opere el equipo opcional tal como se instruye en el manual del equipo.

**Nota:** Videocassetas, equipo de videodiscos, equipo de videojuegos y teletexto pueden también ser conectados a la entrada de conexión de antena. (Vea el manual de su equipo.)

### CONEXIONES EN LA PARTE POSTERIOR DE LA TELEVISION

**Nota:** Puede variar según el modelo.

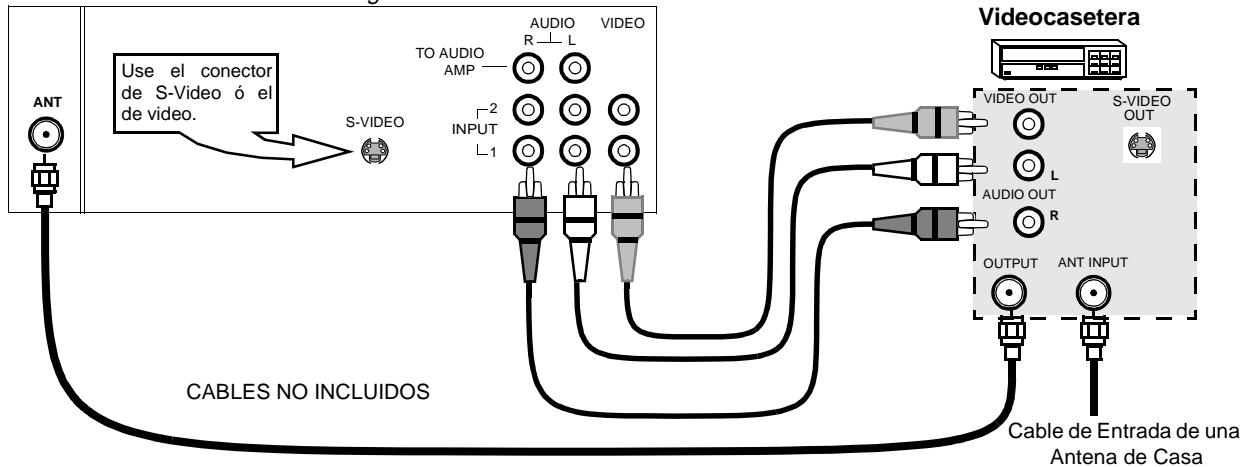

**Nota:** El control remoto debe ser programado con los códigos que se incluyen para operar la videocasetera.

### Conexión del Amplificador (TO AUDIO AMP)

Para escuchar el sonido a través de un sistema estéreo separado, conecte un amplificador externo a las conexiones TO AUDIO AMP en la parte posterior de la televisión.

**Nota:** Las conexiones TO AUDIO AMP no pueden ser conectadas directamente a altavoces (bocinas) externas.

### Ajustes de Audio

1. Seleccione en la pantalla ALTAVOCES SI en el menú de AUDIO (SONIDO).
2. Ajuste el volumen del amplificador al mínimo.
3. Ajuste el volumen de la televisión al nivel deseado.
4. Ajuste el volumen del amplificador hasta igualar el de la televisión.
5. Seleccione ALTAVOCES APAGADAS Y SALIDA DE AUDIO VARIABLE en el menú de AUDIO (SONIDO).
6. Ahora puede controlar el volumen, el silencio, los bajos, los altos, y el balance usando la televisión.

**Nota:** Seleccione ALTAVOCES APAGADAS Y SALIDA DE AUDIO FIJA para controlar las funciones de audio a través del amplificador externo.

### CONEXIONES EN LA PARTE POSTERIOR DE LA TELEVISION

**Nota:** Para modelos con conectores de audio TO AUDIO AMP

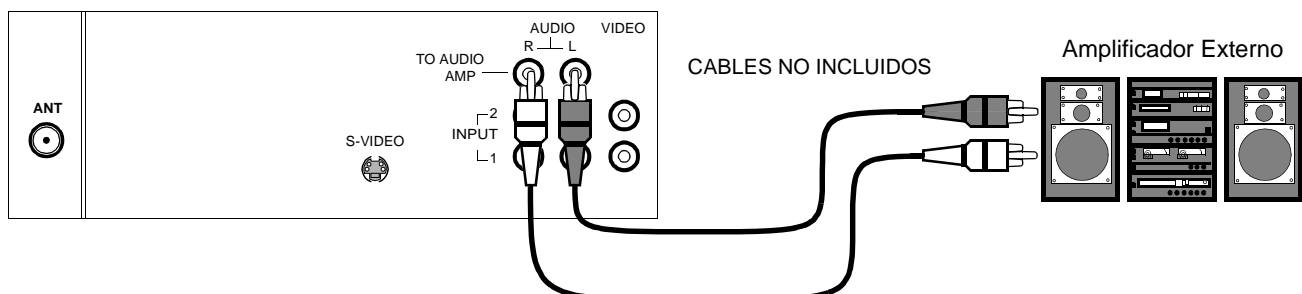

## Panel de Control Frontal

### TV/VIDEO

Presione  para seleccionar la modalidad de entrada de VIDEO.

**Nota:** El panel de control frontal puede ser usado para acceder el menú ó cambiar el modo de video cuando no se disponga del control remoto.

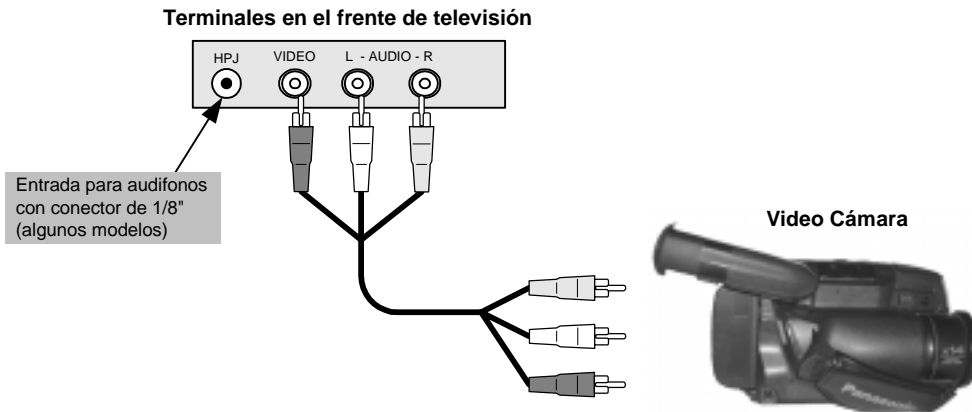

Una segunda videocasetera, un reproductor de videodiscos, un equipo de videojuegos y equipo de DSS (sistema de transmisión digital vía satélite) pueden también ser conectados a las conexiones de Audio/Vídeo. Vea el manual de su equipo opcional para más detalles.

### Procedimiento

1. Conecte su equipo a las conexiones Audio/Vídeo en la parte frontal o posterior de la televisión.
2. Opere el equipo como se instruye en el manual del equipo.

**Nota:** Conexiones de Audio/Vídeo frontales y de la parte posterior no pueden usarse al mismo tiempo.

## Operación del Control Remoto

(Para los modelos CT-G2132, CT-G2132L, CT-G2172 y CT-G2172L, solamente.)

**POWER**  
Presione para ENCENDER y APAGAR.

**VOL**  
Presione para ajustar el nivel del audio de la TV y navegar en los menús.

**"0" ~ "9"**  
Presione el teclado numérico para seleccionar cualquier canal.

**R-TUNE**  
Presione para regresar al canal previamente visto o modo de vídeo.



**MUTE**  
Presione para silenciar el sonido.

**CH**  
Presione para seleccionar el siguiente canal y navegar en los menús.

**ACTION**  
Presione para acceder los menús.

**TV/VIDEO**  
Presione para seleccionar la Modalidad de televisión o vídeo.

**RECALL**  
Presione para visualizar la hora, el canal, cronómetro de apagado automático, y otras opciones.

EUR501450

## Instalación de Pilas en el Control Remoto

Use dos pilas AA:

Quite la tapa del compartimiento de pilas presionando en dirección a la flecha.

Instale las pilas igualando las marcas (+) y (-) de la polaridad.

Coloque nuevamente la tapa de las pilas.

### Precauciones

- Reemplace las pilas por pares.
- No mezcle tipos de pilas (carbono de zinc con alcalina).
- No intente cargar, hacer cortocircuito, desarmar, calentar ó quemar las pilas.

**Nota:** *Instalación incorrecta puede causar derrame y corrosión que dañará al Control Remoto.*

## Operación del Control Remoto

(Para los modelos CT-G2972, CT-G2972L, CT-G3352 y CT-G3352X solamente.)

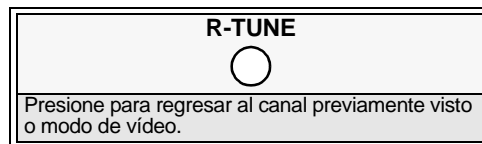
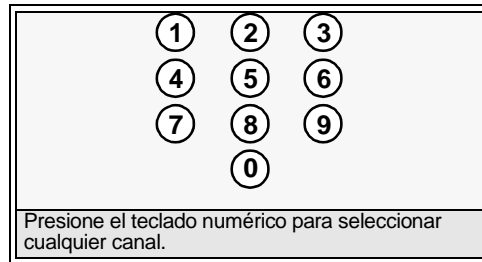
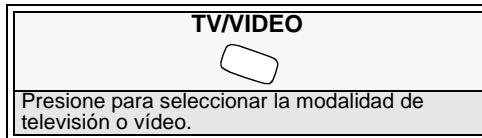
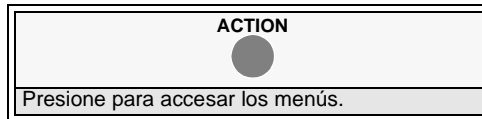
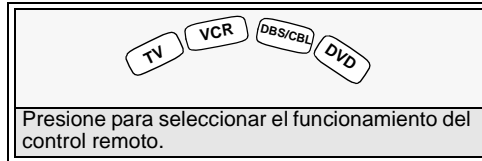
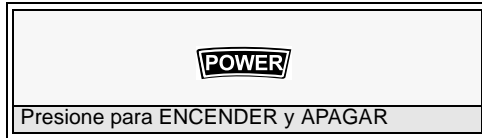

EUR511502

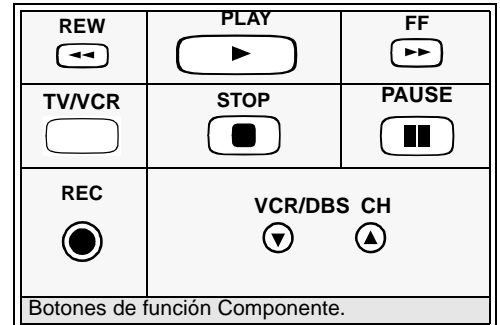
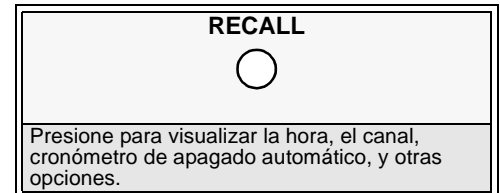
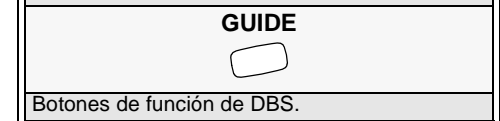
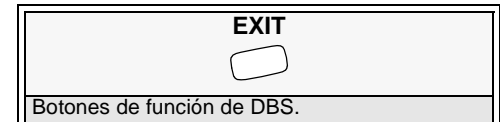
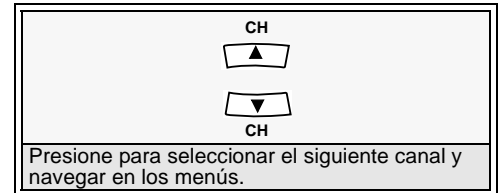
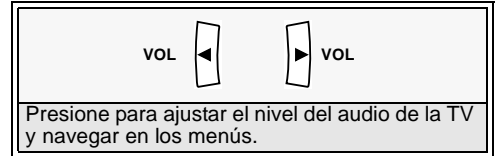
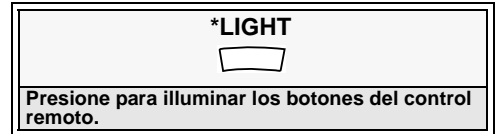

## Instalación de Pilas en el Control Remoto

Use dos pilas AA:

Quite la tapa del compartimiento de pilas presionando en dirección a la flecha.

Instale las pilas igualando las marcas (+) y (-) de la polaridad.

Coloque nuevamente la tapa de las pilas.

### Precauciones

- Reemplace las pilas por pares.
- No mezcle tipos de pilas (carbono de zinc con alcalina).
- No intente cargar, hacer cortocircuito, desarmar, calentar ó quemar las pilas.

**Nota:** Instalación incorrecta puede causar derrame y corrosión que dañará al Control Remoto.

\*Para prolongar la vida de las pilas, encienda y apague la luz presionando los botones R-TUNE y RECALL simultáneamente.

**Tabla del Modo operacional de las Teclas**

Esta tabla define que teclas funcionan después de programar (si es requerido) el control remoto, cuando se selecciona uno de los modos TV, DTV, CABLE, DBS, VCR, DVD ...etc.

Nombre	MODO TV	MODO CABLE	MODO DBS
POWER	Encendido	Encendido	Encendido
MUTE	Mudo	Televisión Mudo	Televisión Mudo
TV/VIDEO	Selección De Fuente De Video	Selección De Fuente De Video Televisión	Selección De Fuente De Video Televisión
CHAN UP	Canal Arriba	Canal Arriba	Navegación Arriba
CHAN DOWN	Canal Abajo	Canal Abajo	Navegación Abajo
VOL RIGHT	VOL +	Televisión VOL +	Navegación Derecha
VOL LEFT	VOL -	Televisión VOL -	Navegación Izquierda
ACTION	Menú/Entrar	-	Menú
RECALL	Desplegar Información	Televisión Desplegar Información	Info. De Programa
EXIT	-	-	Salida DBS
GUIDE	-	-	Guía DBS
1	Digito 1	Digito 1	Digito 1
2	Digito 2	Digito 2	Digito 2
3	Digito 3	Digito 3	Digito 3
4	Digito 4	Digito 4	Digito 4
5	Digito 5	Digito 5	Digito 5
6	Digito 6	Digito 6	Digito 6
7	Digito 7	Digito 7	Digito 7
8	Digito 8	Digito 8	Digito 8
9	Digito 9	Digito 9	Digito 9
0	Digito 0	Digito 0	Digito 0
R-TUNE	Canal o Modo De Video Previo	Canal Previo	Programa DBS
<<REW	Regresar VCR	-	-
PLAY	Tocar VCR	-	-
>>FF	FF VCR	-	-
PAUSE	Pausa VCR	-	-
STOP	Detener VCR	-	-
RECORD	Grabar VCR	-	-
TV/VCR	Interruptor TV/VCR	-	-
VCR/DBSCHAN ▼	Canal Abajo VCR	-	DBS Canal Abajo
VCR/DBS CHAN ▲	Canal Arriba VCR	-	DBS Canal Arriba
LIGHT	Iluminar los botones del control remoto		



Tabla del Modo operacional de las Teclas (cont.)

Nombre	MODO VCR	MODO DVD
POWER	Encendido	Encendido
MUTE	Televisión Mudo	Televisión Mudo
TV/VIDEO	Selección De Fuente De Video Televisión	Selección De Fuente De Video Televisión
ACTION	-	-
CHAN UP	-	Capitulo Siguiente
CHAN DOWN	-	Capitulo Previo
VOL RIGHT	Televisión Vol +	Navegación Derecha
VOL LEFT	Televisión Vol -	Navegación Izquierda
RECALL	Despliegue En Pantalla	Despliegue En Pantalla
EXIT	-	-
GUIDE	-	-
1	-	-
2	-	-
3	-	-
4	-	-
5	-	-
6	-	-
7	-	-
8	-	-
9	-	-
0	-	-
R-TUNE	-	-
<<REW	Regresar	Salto Atrás <<
PLAY	Tocar	Tocar
>>FF	FF	Salto Atrás FF>>
PAUSE	Pausa	Pausa
STOP	Detener	Detener
RECORD	Grabar	-
TV/VCR	Interruptor TV/VCR	Abrir/Cerrar
VCR/DBS CHAN ▼	Canal Abajo	Despacio -
VCR/DBS CHAN ▲	Canal Arriba	Despacio +
LIGHT	Iluminar los botones del control remoto	

**Programando El Control Remoto**

El Control Remoto Universal puede programarse para operar componentes de varios fabricantes usando los botones de función para VCR, DVD, CABLE o DBS. Siga los procedimientos para programar su Control Remoto con o sin código para el componente.

**Modos De Default Para El Control Remoto**

Equipo	Funciona	Default
TELEVISIÓN	TELEVISIÓN (Solo Panasonic )	Código TV Panasonic
CABLE	CABLE (preajustado)	Código CABLE Panasonic
SISTEMA DE TRANSMISIÓN DIGITAL	SISTEMA DE TRANSMISIÓN DIGITAL (preajustado)	Código DBS Panasonic
VIDEOCASETERA	VIDEOCASETERA	Código VCR Panasonic
VIDEO DISCO DIGITAL/DISCO COMPACTO	VIDEO DISCO DIGITAL/DISCO COMPACTO (preajustado)	Código DVD Panasonic

Determine el fabricante del componente y busque en la tabla su código.

**Procedimiento**

- Confirme que el componente esté conectado y en operación.
- Apague el componente.
- Presione los botones de **ACTION**  y **POWER** juntos, **cuando menos 5 segundos**.
- Presione el botón de la función apropiada del componente en el Control Remoto. (VCR, DVD, CABLE o DBS).
- Ponga el código del componente de 3 dígitos usando el teclado numérico (botones 0 ~ 9) del Control Remoto.
- Presione el botón **POWER** de el Control Remoto para probar el componente. Si éste procedimiento ha sido exitoso, el componente se encenderá.



**Consejos Utiles: Código sin éxito**

*Si el componente no opera con el Control Remoto, repita el procedimiento usando otro código. (Algunas marcas tienen múltiples códigos.)*

*Si un código se ha puesto incorrectamente, o si el procedimiento toma más de 30 segundos, la programación ha fracasado.*

**Programación Sin Código**

Este procedimiento busca todos los códigos y se le llama “método de secuencia.”

- Confirme que el componente esté conectado y en operación.
- Apague el componente.
- Presione los botones **ACTION**  y **POWER** juntos, **cuando menos 5 segundos**.
- Presione el botón de la función apropiada del componente en el Control Remoto.
- Presione el botón **VOL**  para ubicarse en el siguiente código. Presione el botón **◀VOL** para regresar al código anterior.
- Presione el botón **POWER** de el Control Remoto para probar el componente. Si éste procedimiento ha sido exitoso, el componente se encenderá.

**Nota:** Repita los pasos anteriores hasta que el código del componente se halla encontrado. Puede tomar varios intentos hasta encontrar el código correcto.

- Después de que el código se ha encontrado, presione el botón **ACTION**  para guardar el código.

## Códigos de Componentes

El Control Remoto Universal tiene capacidad de operar varias marcas de componentes después de introducir el código apropiado. A causa del límite de memoria no se han incluido todos los códigos existentes, por lo cual es posible que algunos componentes no operen. El Control Remoto Universal no controla todas la funciones y características disponibles en todos los modelos.

**Escriba los números del código en este espacio. Esto le servirá como referencia cuando necesite programar su Control Remoto.**

<b>Videocasetera</b> <input type="text"/> <input type="text"/> <input type="text"/>	<b>Videodisco Digital</b> <input type="text"/> <input type="text"/> <input type="text"/>	<b>Sistema de Transmisión digital (DBS)</b> <input type="text"/> <input type="text"/> <input type="text"/>	<b>Decodificador de cable</b> <input type="text"/> <input type="text"/> <input type="text"/>	<b>Otros</b> <input type="text"/> <input type="text"/> <input type="text"/>
--	---	---	---	--

## Codigos para VCR

Marque	Code
Admiral	135
Aiwa	127, 132
Akai	114, 115, 116, 129
Audio Dynamic	111, 139
Bell & Howell	105, 113
Broksonic	120, 126
Canon	123, 125
Citizen	106
Craig	105, 106, 129
Curtis Mathes	124, 127, 145
Daewoo	175, 124, 143
DBX	110, 111, 139
Dimensia	145
Emerson	103, 119, 120, 125, 126, 143
Fisher	105, 107, 108, 109, 113
Funai	120, 126, 134
GE	124, 133, 145
Goldstar	106
Gradiente	134
Hitachi	100, 123, 145
Instant Replay	123, 124
Jensen	139
JVC	110, 111, 134, 139
Kenwood	306, 310, 311, 339
LXI	100, 105, 106, 107, 108, 109
Magnavox	123, 124, 131
Marantz	310, 311, 339
Marta	106
Memorex	109, 124
MGA	138, 140, 141, 147, 148
Minolta	100, 145
Mitsubishi	138, 140, 141, 147, 148
Multitech	104, 147
NEC	110, 111, 134, 139
Olympic	123, 124
Optimus	106, 121, 128, 135

Marque	Code
Orion	120, 126
Panasonic	121, 122, 123, 124
J.C. Penney	100, 105, 110, 111, 124, 139, 145
Pentax	100, 111, 145
Philco	120, 123, 124, 126, 131, 143
Philips	123, 124, 131
Pioneer	123
Proscan	100, 101, 102, 123, 124, 131, 133, 145, 146
Quasar	121, 122, 123, 124
Radio Shack	105, 109, 124, 133, 136, 140
RCA	100, 101, 102, 123, 124, 131, 133, 145, 146
Realistic	105, 109, 124, 136, 140
Samsung	102, 104, 133
Sansui	120, 126, 139, 152
Sanyo	105, 109, 113
Scott	101, 102, 104, 109, 120, 126, 138, 140, 147, 148
Sears	100, 105, 106, 107, 108
Sharp	135, 136
Shintom	117
Signature 2000	135
Singer	117
Sony	128, 129, 130
Sylvania	123, 124, 131
Tashiro	106
Tatung	110, 111, 139
Teac	110, 111, 139
Technics	121, 122, 123, 124
Teknika	124
Toshiba	101, 146
Vector Research	111
Wards	106, 109, 135, 136, 144
Yamaha	105, 110, 111, 139
Zenith	106, 144

Códigos de Componentes (cont.)

**Códigos para Decodificador de Cable**

Marque	Code
ABC	224
Archer	225, 232
Cableview	205, 232
Citizen	205, 222
Curtis	212, 213
Diamond	224, 225, 232
Eagle	229
Eastern	234
GC Brand	205,232
Gemini	222
General Instrument/ Jerrold	211, 219, 220, 221, 222, 224, 225, 226, 227
Hamlin	212, 218, 240, 241, 242, 245
Hitachi	203, 224
Macom	203, 204, 205
Memorex	230
Movietime	205, 232
Oak	202, 237,239
Panasonic	209, 210, 214
Philips	206, 207, 228, 229, 230
Pioneer	201, 216
Pulsar	205, 232

Marque	Code
Puser	232
RCA	215
Realistic	232
Regal	212, 218, 240, 241, 242, 245, 249
Regency	234
Rembrandt	205, 232, 237
Samsung	205
Scientific Atlanta	211, 212, 213
Simark	201, 205
Sprucer	205, 210
Stargate	205, 232
Television	201, 205
Texscan	244
Tocom	235, 236,247
Toshiba	204
Unika	225, 232
Universal	222, 232
Videoway	206
Viewstar	229, 230
Zenith	200, 217
Zenith / Drake Satellite	200

**Códigos para DVD**

Marque	Code
Denon	100
Ferguson	101
JVC	108
Mitsubishi	105
Nordmende	101
Panasonic	100
Philips	103
Pioneer	102
RCA	101

Marque	Code
Saba	101
Samsung	110
Sharp	108
Sony	104
Thomson	101
Toshiba	103
Yamaha	100
Zenith	107

**Códigos para DBS**

Marque	Code
Dish Network (Echostar)	105, 115, 116
Echo Star	105
G.E.	106
Gradiente	114
Hitachi	103, 111, 112
HNS (Hughes)	103

Marque	Code
Panasonic	104
Philips	101, 102
Primestar	108
RCA	106, 109, 110, 113
Sony	107
Toshiba	100
Uniden	101, 102

Navegación del menu de iconos

Presione  para desplegar los iconos.

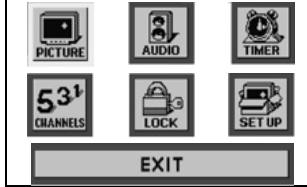

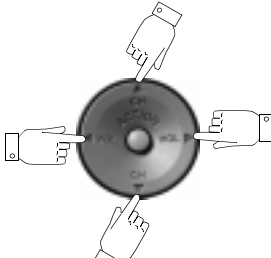
Presione  para seleccionar el icono deseado.

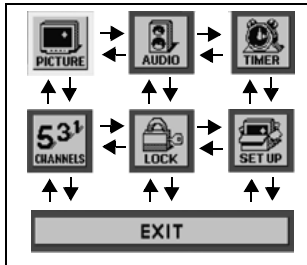

Presione  para desplegar las características del icono seleccionado

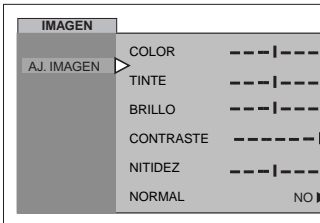

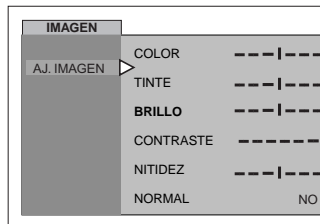

Presione  para seleccionar la característica.

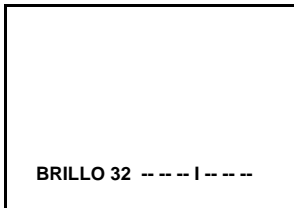

Presione  para ajustar o activar la característica



Presione  repetidamente para salir de los menús.



**Imagen normal**

**Menu de iconos Principal**

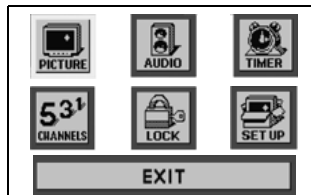

**Menú de Iconos**

Estas tablas muestran todos los menús de cada icono y a que páginas ir para sus descripciones.

	Ir a página
<b>IDIOMA/LANGUE</b> <input type="checkbox"/> MODO - (INGLÉS, FRANÇAIS, ESPAÑOL)	17
<b>PROG CNLS</b> <input type="checkbox"/> MODO - (TELEVISIÓN o CABLE) <input type="checkbox"/> PROGRAMA AUTO <input type="checkbox"/> PROGRAMA MANUAL	17
<b>CC (CLOSED CAPTIONED - Subtítulos)</b> <input type="checkbox"/> MODO CC	18
<b>OTROS AJ.</b> <input type="checkbox"/> AUTOENCENDIDO	18

	Ir a página
<b>AJ. AUDIO</b> <input type="checkbox"/> MODO (ESTERO, SPA o MONO) <input type="checkbox"/> BAJOS, ALTOS, BALANCE o NORMAL	20
<b>OTROS AJ.</b> <input type="checkbox"/> SONIDO IA	20
<b>SONIDO ENVOLVENTE</b> <input type="checkbox"/> ENVOLVENTE	20
<b>ALTAVOCES</b> <input type="checkbox"/> SI <input type="checkbox"/> APAGADAS Y SALIDA DE AUDIO VARIABLE <input type="checkbox"/> APAGADAS Y SALIDA DE AUDIO FIJA	20

	Ir a página
<b>AJUSTE DE RELOJ</b> <input type="checkbox"/> HORA	19
<b>APAGADO</b> <input type="checkbox"/> TIEMPO?	19
<b>CRONOM</b> <input type="checkbox"/> MODO <input type="checkbox"/> ENCENDER <input type="checkbox"/> APAGAR <input type="checkbox"/> ELIJA CANAL	19

	Ir a página
<b>AJ. IMAGEN</b> <input type="checkbox"/> COLOR, TINTE, BRILLO, CONTRASTE, NITIDEZ o NORMAL	18

	Ir a página
<b>TITULOS</b> <input type="checkbox"/> MANUAL	21

	Ir a página
<b>MODO</b> <input type="checkbox"/> BLOQUEO - (TODOS, CANALES o JUEGO) <input type="checkbox"/> PROGRAMAS <input type="checkbox"/> TIEMPO?	23
<b>Operación del menú de V-CHIP</b>	24

## Operación del Menú de Iconos

### AJUSTE

**Nota:** Vea la pág. 15 para los procedimientos de navegación del menú de iconos.

#### Idiomas del Menú

En el menú de SET UP (AJUSTE) bajo IDIOMA/LANGUE seleccione el idioma del menú ENGLISH (Inglés), ESPAÑOL o FRANCAIS (Francés).

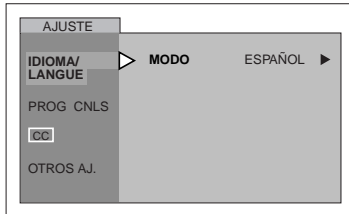

Presione **VOL** ► para seleccionar menus en Inglés, Español o Francés.

#### Prog Cnls (Programación de Canales)

En el menú de AJUSTE bajo PROG CNLS seleccione:

- MODO - Para seleccionar la modalidad de TV (antena) o CABLE dependiendo de la fuente de la señal.

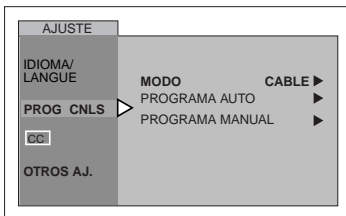

Presione **VOL** ► para seleccionar TELEVISIÓN o CABLE.

- PROGRAMA AUTO -Para programar automáticamente todos los canales con señal.

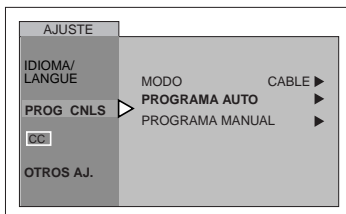

Presione **VOL** ► para iniciar la programación automática de canales.

- PROGRAMA MANUAL - Para manualmente incluir o borrar canales.

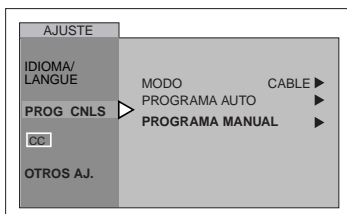

Presione **VOL** ► para desplegar el siguiente menú.

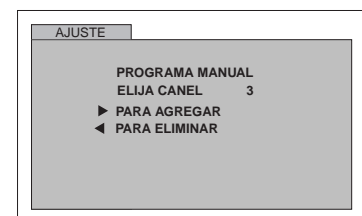

**Nota:** Use las teclas numéricas del control remoto para seleccionar los números de canal.

### CC (Subtítulos)

Esta televisión tiene un decodificador integrado que despliega subtítulos (texto en letras blancas o de colores sobre un fondo negro) en pantalla. Permite al usuario leer el diálogo de un programa de televisión u otra información. El programa visto debe incluir la modalidad de subtítulos para que esta función opere.

#### Modo CC

Activa la característica de subtítulos seleccionando uno de los siguientes modos.

- NO - Cuando no se desea la modalidad de subtítulos.
- C1 - Para que la información relacionada con el vídeo sea desplegada en hasta 4 líneas en pantalla a la vez. (No bloquea partes relevantes de la imagen). El texto puede ser en cualquier idioma.
- C2- Otras modalidades de información relacionada con el video.

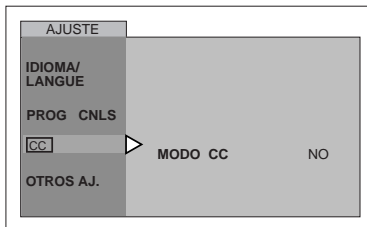

Presione **VOL** ► para seleccionar C1, C2 ó NO.

**Nota:** Se recomienda el modo C1 para ver subtítulos.

#### Otros Ajustes

En el menú de AJUSTE bajo OTROS AJ. seleccione:

- AUTOENCENDIDO - Seleccione SI para encender la televisión al mismo tiempo que el Decodificador de Cable u otros componentes, ó seleccione NO.

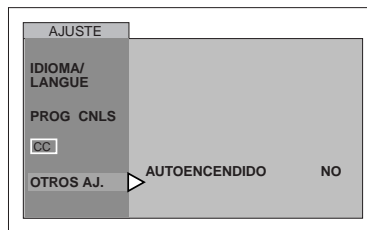

Presione **VOL** ► para seleccionar NO ó Si.

## IMAGEN

**Nota:** Vea la pág. 15 para los procedimientos de navegación del menú de iconos.

### AJ. (Ajustes) Imágen

En el menú de PICTURE (Imágen) bajo AJ. IMAGEN seleccione:

- COLOR - Ajusta la intensidad del color deseada.
- TINTE - Ajusta los tonos naturales de la piel.
- BRILLO - Ajusta las áreas oscuras para detalles más nítidos.
- CONTRASTE - Ajusta las área blancas de la imagen.
- NITIDEZ - Ajusta para dar mejor claridad a los detalles de la silueta.
- NORMAL - Reajusta todas las modificaciones de la imagen a los predispuestos de fábrica.

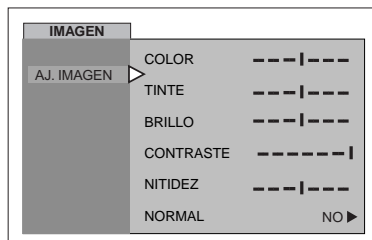

Presione **CH** ▼ para seleccionar el ajuste de imágen deseado

Presione ◀ **VOL** ó **VOL** ▶ para ajustar.



## Cronómetro

**Nota:** Vea la pág. 15 para los procedimientos de navegación del menú de iconos.

### Ajuste del reloj

Ajusta la hora del día.

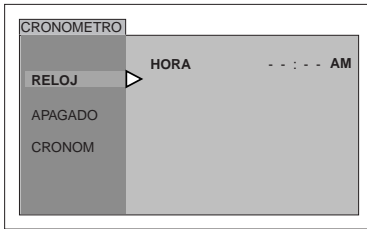

- Presione ◀VOL ó VOL▶ para seleccionar horas AM o PM.
- Presione CH ▼ para seleccionar la posición de minutos.
- Presione ◀VOL ó VOL▶ para seleccionar minutos.

### Cronómetro de dormir

En el menú de CRONOMETRO, seleccione APAGADO para poder apagar la Televisión en 30, 60 ó 90 minutos. Seleccione NO para desactivar el CRONOMETRO.

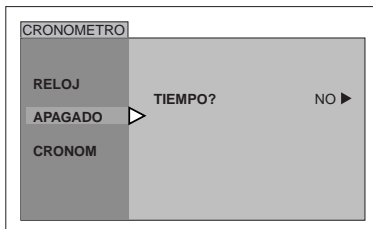

- Presione VOL▶ para seleccione 30, 60, 90 ó NO.

### Cronómetro

En el menú de CRONOMETRO seleccione uno o ambos cronómetros, para encender y apagar la televisión a la hora seleccionada, en un canal seleccionado, en los días seleccionados.

**Nota:** La HORA debe anotarse en el menú de RELOJ para que las funciones del CRONOMETRO funcionen.

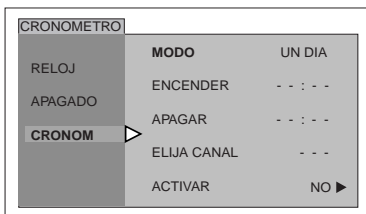

- Presione VOL▶ para seleccionar día o días.
- Presione CH ▼ para seleccionar tiempo de encendido, luego presione VOL▶.
- Repita para ajustar el tiempo de apagado.
- Presione CH ▼ para seleccionar ELIJA CANAL, luego presione VOL▶ para seleccionar el canal.
- Presione CH ▼ para seleccionar ACTIVAR, luego presione VOL▶ para seleccionar SI.

#### Apagado después de 90 minutos

La televisión se apaga automáticamente después de 90 minutos cuando se encendió con el CRONOMETRO. Si se selecciona APAGAR o si se presiona una tecla, el apagado automático de 90 minutos se cancela.

#### Activación del CRONOMETRO

El CRONOMETRO está activo cuando la televisión está apagada o encendida. La televisión cambiará al canal seleccionado a la hora seleccionada según se ajustó en el CRONOMETRO.

## AUDIO

**Nota:** Vea la pág. 15 para los procedimientos de navegación del menú de iconos.

### A.J. Audio (algunos modelos)

- MODO - Seleccione ESTEREO, SPA (Programa Secundario de audio) o MONO. (Use MONO cuando la señal de estéreo es débil.)

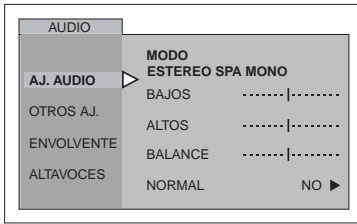

Presione **VOL** ► para seleccionar ESTEREO, SPA o MONO.

- BAJOS - Aumenta o disminuye los sonidos bajos.
- ALTOS - Aumenta o disminuye los sonidos altos.
- BALANCE - Enfatisa el volumen del altavoz derecho / izquierdo.
- NORMAL - Reajusta BAJOS, ALTOS y BALANCE a los niveles prefijados de fábrica.

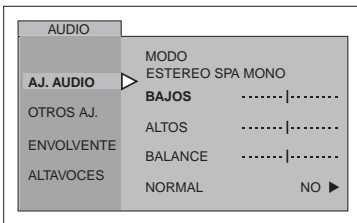

Presione ◀ **VOL** ó **VOL** ► para ajustar.

### Otros Ajustes (algunos modelos)

- SONIDO IA- Automáticamente mantiene el volumen constante entre programas y comerciales.

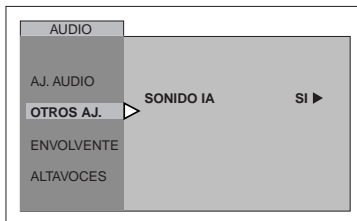

Presione **VOL** ► para seleccionar SI ó NO.

### Envolvente (algunos modelos)

- Envolvente - Sonido envolvente tridimensional con dos altavoces.

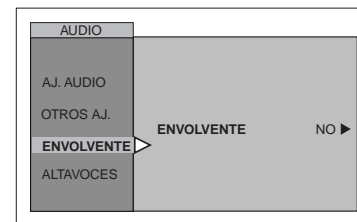

Presione **VOL** ► para seleccionar SI ó NO.

### Altavoces (algunos modelos)

- En el menú de AUDIO en ALTAVOCES.

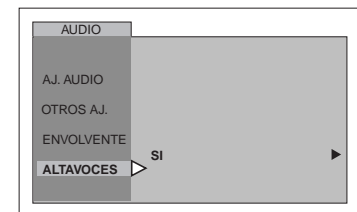

Presione **VOL** ► para seleccionar:

- SI - Los Altavoces de la televisión funcionan normalmente.
- APAGADAS Y SALIDA DE AUDIO VARIABLE - Los Altavoces de la TV están apagados, el sonido es ajustable mediante la televisión.
- APAGADASB Y SALIDA DE AUDIO FIJA - Los Altavoces de la TV están apagados, el sonido es ajustable sólo mediante el amplificador externo.

## CANALES

### TÍTULO

- MANUAL - Para introducir los números y títulos manualmente.

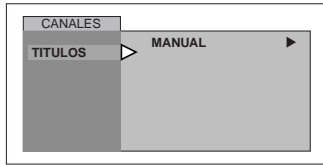

Presione **VOL** ▶ para desplegar el siguiente menú.

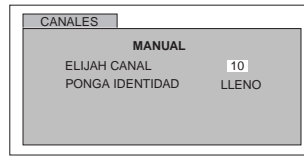

- Use el teclado numérico del control remoto para seleccionar el canal deseado (hacer referencia a su guía local de TV).
- Presione **CH** ▼ para seleccionar PONGA IDENTIDAD.
- Presione **VOL** ◀ ó **VOL** ▶ para seleccionar caracteres.

## BLOQUEO

**Nota:** Vea la pág. 15 para los procedimientos de navegación del menú de iconos.

### Modo

#### Bloqueo

Seleccione BLOQUEO para prevenir juegos de vídeo y videocasetes de ser vistos.

- Use un código que sea fácil de recordar y escríbalo en un lugar seguro.

#### Notas:

- Use el teclado numérico para introducir un código secreto de cuatro dígitos.
  - Si usted no recuerda su código, el BLOQUEO se desactivará en 12, 24, ó 48 horas dependiendo de lo que esté ajustado. Sea cuidadoso al seleccionar SIEMPRE. Si SIEMPRE ha sido seleccionado, y olvida su código secreto, la TV debe ser atendida por un técnico calificado para limpiar el ajuste de BLOQUEO.
  - Si selecciona CAMBIO DE CLAVE, e introduce un código diferente al usado previamente en el menú de BLOQUEO, su nuevo código queda como el código definitivo.
- No - Para apagar la función de bloqueo.

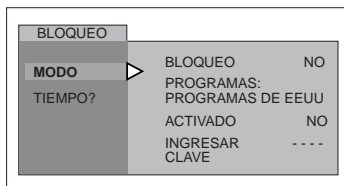

Presione **VOL** ▶ para desplegar el menú de Bloqueo.

- JUEGO - Para bloquear los canales 3, 4 y las entradas de vídeo.

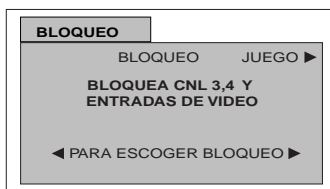

Presione **VOL** ▶ para seleccionar Juego.

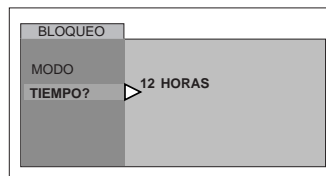

- Presione **ACTION** ● dos veces.
- Presione **CH** ▼ para seleccionar cuánto tiempo?.
- Presione **VOL** ▶ para seleccionar 12 Horas, 24 Horas, 48 Horas o Siempre.

## Operación del Menu V-CHIP

**Nota:** Vea la pág. 15 para los procedimientos de navegación del menú de iconos.

### Mensaje de Bloqueo

Si el V-Chip está activado y el programa excede el límite de clasificación ajustados por el usuario, aparecerá el mensaje de bloqueo y el sonido será silenciado. Si desea continuar viendo el programa introduzca su código secreto. Después de introducir el código, todos los bloqueos y clasificaciones son desactivados hasta apagar la televisión o hasta que todos los ajustes sean desactivados.

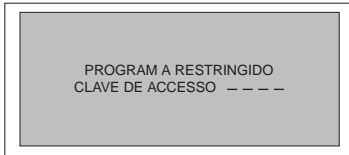

**Nota:** Si el código secreto es introducido para anular las clasificaciones, deberá reajustar todas las clasificaciones mediante reprogramación ó apagando la TV.

### Programas de EEUU

Las características de este modelo de televisión y la "Tecnología V-CHIP" permite usar clasificaciones al ver programas de televisión. Esta innovación permite a los padres bloquear varios tipos de programación de TV a su discreción.

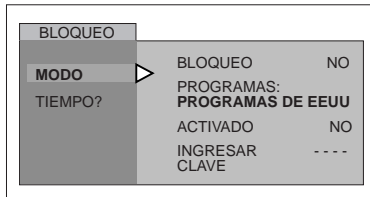

- Use el teclado numérico para introducir su código de cuatro dígitos. (Use un código fácil de recordar, y escríbalo en un lugar seguro).
- Presione **CH** ▼ para seleccionar PROGRAMAS.
- Presione **◀VOL ó VOL▶** para seleccionar PROGRAMAS DE EEUU.
- Presione **CH** ▼ para seleccionar ACTIVADO.
- Presione **◀VOL ó VOL▶** para mostrar el menú de PROGRAMAS DE EEUU.

### Tabla de Programas de EEUU

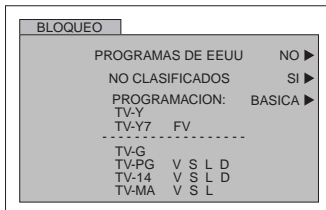

- Presione **VOL▶** para seleccionar PROGRAMAS DE EEUU NO o SI.
- Presione **CH** ▼ para seleccionar NO CLASIFICADOS.

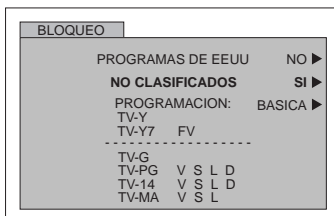

- Presione **VOL▶** para seleccionar NO CLASIFICADOS SI o NO.
- Nota:** Si se selecciona "SI" se recibirán programas NO CLASIFICADOS. Si se selecciona "NO" se bloquearán los programas NO CLASIFICADOS. Vea el recuadro Precauciones del Cliente en la siguiente página.
- Presione **CH** ▼ para seleccionar PROGRAMACION.

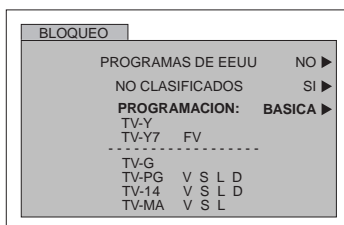

- Presione **VOL▶** para seleccionar BASICA o DETALLADA.
- BASICA - Solo le permite seleccionar clasificaciones generales como TV-Y, TV-PG, etc.
- DETALLADA - Le permite seleccionar clasificaciones generales y contenido como V, L, etc.

Tabla de Programas de EEUU (cont.)

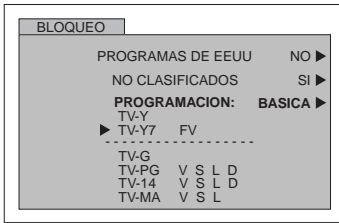

- Presione **CH** ó **CH** para mover el cursor entre las diferentes clasificaciones.
- Use **VOL** ó **VOL** para seleccionar las clasificaciones que desea bloquear (**ROJO**) y desactivar el bloqueo (**VERDE**).
- Nota:** Vea la tabla de PROGRAMAS DE EEUU.
- Presione **ACTION** dos veces para regresar a MODO en el menú de BLOQUEO.
- Presione **CH** para realizar TIEMPO?.
- Presione **VOL** ó **VOL** para seleccionar 12, 24, 48 horas o SIEMPRE.

<b>Precauciones del Cliente</b>
<p>El sistema V-CHIP que es usado en este equipo es capaz de bloquear programas "NO CLASIFICADOS" (no clasificados, clasificación no aplicable y ninguna) de acuerdo a la sección 15.120(e)(2) del Comité Federal de Comunicaciones de los Estados Unidos Si la opción de bloqueo "NO CLASIFICADO" es escogida "pueden ocurrir resultados inesperados y posiblemente confusos, además usted podría no recibir boletines de emergencia o cualquiera de los siguientes tipos de programación:"</p> <ul style="list-style-type: none"> <li>• Boletines de Emergencia (como mensajes de EAS (Servicios de Alerta en Emergencias, advertencias del clima y otros)</li> <li>• Programas originados localmente</li> <li>• Noticias</li> <li>• Política</li> <li>• Anuncios de Servicio Público</li> <li>• Religioso</li> <li>• Deportes</li> <li>• Estado del Tiempo</li> </ul>

**TABLA DE PROGRAMAS DE EEUU**

<b>NR</b>	<b>No clasificado. VEA CUIDADO DEL CLIENTE en la página anterior.</b>
<b>TV-Y</b>	<b>Todos los niños.</b> Los temas y elementos en este programa están especialmente diseñados para un público infantil, incluyendo niños de 2-6 años.
<b>TV-Y7</b>	<b>Dirigido a niños mayores.</b> Los temas y elementos en este programa pueden incluir ligera violencia física o cómica, o puede asustar a niños menores de 7 años.
<b>TV-G</b>	<b>Audiencia General.</b> Contiene poca o nada de violencia, nada de lenguaje fuerte, y poco o nada de diálogo o situaciones con contenido sexual.
<b>TV-PG</b>	<b>Guía de los padres sugerida.</b> El programa puede contener lenguaje obsceno infrecuente, violencia limitada, diálogos o situaciones sexualmente sugestivas.
<b>TV-14</b>	<b>Advertencia a los padres.</b> Este programa puede contener temas sofisticados, contenido sexual, lenguaje inapropiado, y violencia más intensa.
<b>TV-MA</b>	<b>Sólo audiencia Madura.</b> Este programa puede contener temas para adultos, lenguaje profano, violencia gráfica y contenido sexual explícito.
<b>FV</b>	<b>FANTASIA/ CARICATURAS CON VIOLENCIA</b>
<b>V</b>	<b>VIOLENCIA</b>
<b>S</b>	<b>SEXO</b>
<b>L</b>	<b>LENGUAJE OFENSIVO</b>
<b>D</b>	<b>DIALOGO CON CONTENIDO SEXUAL</b>

**Películas de EEUU**

Las características de este modelo de televisión y la "Tecnología V-CHIP" permite usar clasificaciones al ver películas o vídeos. Esta innovación permite a los padres bloquear varios tipos de películas y vídeos a su discreción.

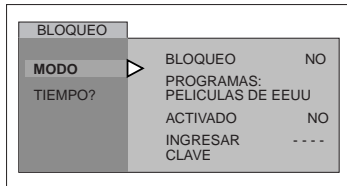

- Use el teclado numérico para introducir su código secreto de cuatro dígitos. (Use un código fácil de recordar, y escríbalo en un lugar seguro.)
- Presione **CH** ▼ para realzar PROGRAMAS.
- Presione **◀VOL ó VOL▶** para seleccionar PELICULAS DE EEUU.
- Presione **CH** ▼ para realzar ACTIVADO.
- Presione **◀VOL ó VOL▶** para mostrar el menú de PELICULAS DE EEUU.

**TABLA DE PELICULAS DE EEUU**

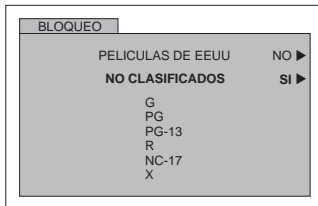

- Presione **VOL▶** para seleccionar NO CLASIFICADOS SI o NO.

**Nota:** Algunas veces las películas no son clasificadas por una variedad de razones. Películas antiguas y extranjeras normalmente no tienen clasificación.

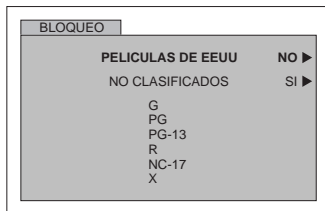

- Presione **VOL▶** para seleccionar PELICULAS DE EEUU NO o SI.
- Presione **CH** ▼ para realzar NO CLASIFICADOS.

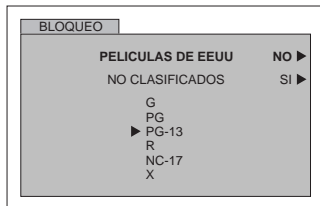

- Presione **▲CH** ó **CH▼** para mover el cursor entre la diferentes clasificaciones.
- Use **◀VOL ó VOL▶** para seleccionar las clasificaciones que desea bloquear (**ROJO**) y desactivar el bloqueo (**VERDE**).

**Nota:** Vea la tabla de CLASIFICACION DE PELICULAS DE EEUU.

- Presione **ACTION** ● dos veces para regresar a MODO en el menú de BLOQUEO.
- Presione **CH** ▼ para realzar TIEMPO?.
- Presione **◀VOL ó VOL▶** para seleccionar 12, 24, 48 horas o SIEMPRE.

PG-13, R, NC-17 y X serán bloqueados

**TABLA DE CLASIFICACION DE PELICULAS DE EEUU**

<b>NR</b>	<b>PROGRAMA NO CLASIFICADO Y NA (NO APLICABLE).</b> Película que no ha sido clasificada o que la clasificación no aplica.
<b>G</b>	<b>AUDIENCIA GENERAL.</b> Se admiten todas las edades.
<b>PG</b>	<b>GUIA DE LOS PADRES SUGERIDA.</b> Con material no aconsejable para niños.
<b>PG-13</b>	<b>FUERTE SUPERVISION DE LOS PADRES.</b> Con material que puede ser inapropiado para niños menores de 13 años.
<b>R</b>	<b>AUDIENCIA GENERAL.</b> Se admiten todas las edades.
<b>NC-17</b>	<b>NO SE ADMITE NADIE DE 17 AÑOS O MENOS.</b>
<b>X</b>	<b>SOLO ADULTOS.</b>

## Sistemas de Clasificación de Canada

### Inglés de Canada

Las características de este modelo de televisión y la "Tecnología V-CHIP" permite usar clasificaciones al ver películas o vídeos. Esta innovación permite a los padres bloquear varios tipos de películas y vídeos a su discreción.

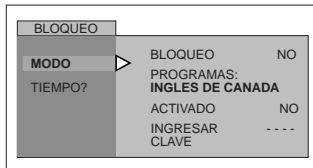

- Use el teclado numérico para introducir su código de cuatro dígitos. (Use un código fácil de recordar, y escríbalo en un lugar seguro).
- Presione **CH** para realizar PROGRAMAS.
- Presione **◀VOL** ó **VOL▶** para seleccionar INGLES DE CANADA.
- Presione **CH** para realizar ACTIVADO.
- Presione **◀VOL** ó **VOL▶** para mostrar el menú de INGLES DE CANADA.

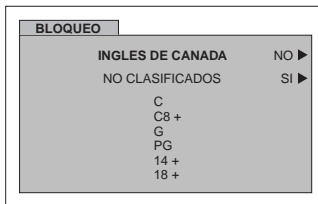

- Presione **VOL▶** para seleccionar INGLES DE CANADA NO o SI.
- Presione **CH** para realizar NO CLASIFICADOS.

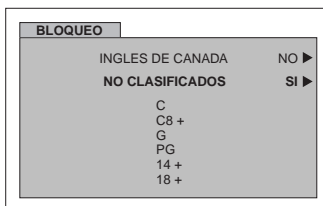

- Presione **VOL▶** para seleccionar NO CLASIFICADOS? SI o NO.

**Nota:** E (Exento) Los programas exentos incluyen: noticieros, deportivos, documentales y programas informativos; programas de entretenimiento, videos musicales, y programación variada.

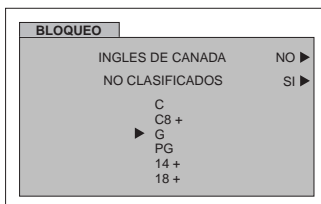

- Presione **▲CH** ó **▼CH** para mover el cursor entre la diferentes clasificaciones.
- Use **◀VOL** ó **VOL▶** para seleccionar las clasificaciones que desea bloquear (ROJO) y desactivar el bloqueo (VERDE).  
**Nota:** Vea la tabla de INGLES DE CANADA
- Presione **ACTION** dos veces para regresar a MODO en el menú de BLOQUEO.
- Presione **CH** para realizar TIEMPO?.
- Presione **◀VOL** ó **VOL▶** para seleccionar 12, 24, 48 horas o SIEMPRE.

**TABLA DE INGLES DE CANADA**

<b>E</b>	<b>Exento</b> - Los programas exentos incluyen: noticieros, deportivos, documentales y programas informativos; programas de entretenimiento, videos musicales, y programación variada.
<b>c</b>	<b>Programación dirigida a niños menores de 8 años.</b> No contiene lenguaje ofensivo, sexual ni desnudos.
<b>C8+</b>	<b>Programación considerada apta para niños de 8 años en adelante.</b> No tiene contenido sexual ni desnudos.
<b>G</b>	<b>AUDIENCIA GENERAL.</b> Se admiten todas las edades.
<b>PG</b>	<b>GUIA DE LOS PADRES SUGERIDA.</b> Con material no aconsejable para niños..
<b>14+</b>	<b>Programación que por su contenido no es recomendada para espectadores menores de 14 años.</b> Se recomienda a los padres discreción con audiencia adolenscente.
<b>18</b>	<b>SOLO ADULTOS</b>

**Francés de Canada**

Las características de este modelo de televisión y la "Tecnología V-CHIP" permite usar clasificaciones al ver películas o vídeos. Esta innovación permite a los padres bloquear varios tipos de películas y vídeos a su discreción.

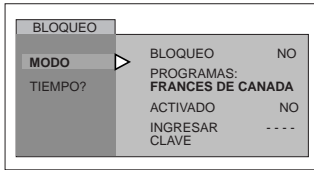

Use el teclado numérico para introducir su código de cuatro dígitos. (Use un código fácil de recordar, y escríbalo en un lugar seguro).

Presione **CH** ▼ para realzar PROGRAMAS.

Presione ◀ **VOL** ó **VOL** ▶ para seleccionar FRANCÉS DE CANADA.

Presione **CH** ▼ para realzar ACTIVADO.

Presione ◀ **VOL** ó **VOL** ▶ para mostrar el menú de FRANCÉS DE CANADA.

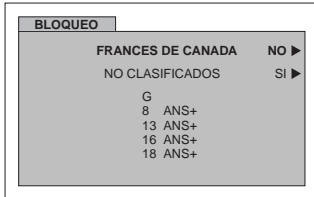

Presione **VOL** ▶ para seleccionar FRANCÉS DE CANADA SI o NO.

Presione **CH** ▼ para realzar NO CLASIFICADOS.

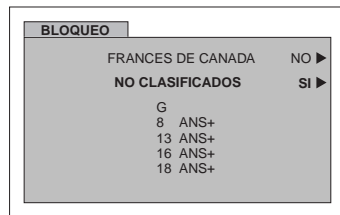

Presione **VOL** ▶ para seleccionar NO CLASIFICADOS? SI o NO.

**Nota:** E (Si se selecciona "SI" se recibirán programas NO CLASIFICADOS. Si se selecciona "NO" se bloquearán los programas NO CLASIFICADOS. Vea el recuadro Cuidado del Cliente en la parte inferior de la página.)

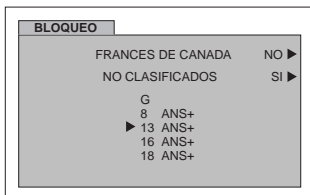

Presione ▲ **CH** ó **CH** ▼ para mover el cursor entre la diferentes clasificaciones.

Use ◀ **VOL** ó **VOL** ▶ para seleccionar las clasificaciones que desea bloquear (ROJO) y desactivar el bloqueo (VERDE).

**Nota:** Vea la tabla de FRANCÉS DE CANADA

Presione **ACTION** ● dos veces para regresar a MODO en el menú de BLOQUEO.

Presione **CH** ▼ para realzar TIEMPO?.

Presione ◀ **VOL** ó **VOL** ▶ para seleccionar 12, 24, 48 horas o SIEMPRE.

13ANS+, 16ANS+ y 18ANS+ serán bloqueados

**TABLA DE CLASIFICACIONES PARA EL FRANCÉS DE CANADA**

<b>E</b>	<b>Exento - Programación exenta.</b>
<b>G</b>	<b>Audiencia General.</b> Contiene poca o nada de violencia, nada de lenguaje fuerte, y poco o nada de dialogo o situaciones con contenido sexual.
<b>8 ans +</b>	<b>8+ General</b> - No recomendada para niños pequeños. Programación dirigida a la audiencia general, pero con ligero u ocasional contenido de violencia. Se recomienda supervisión de un adulto.
<b>13 ans +</b>	<b>Programación no recomienda para niños menores de 13 años</b> - Puede contener algunas escenas violentas que podrían asustar a los menores. Se recomienda enfáticamente supervisión de un adulto.
<b>16 ans +</b>	<b>Programación no recomienda para menores de 16 años</b> - Contiene frecuentes escenas de violencia o violencia intensa.
<b>18 ans +</b>	<b>Programación solo para adultos</b> - contiene escenas de violencia o de violencia extrema.



## Recepción de Radio FM

(Para modelo CT-25G7 solamente.)

Algunos televisores tienen sintonizador de FM integrado. Es posible programar hasta nueve diferentes estaciones de FM para un fácil acceso.

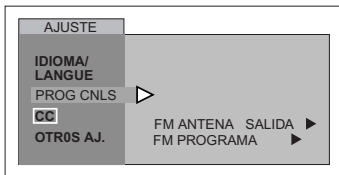

- Presione dos veces el botón del control remoto para entrar al modo FM.
- Presione ACTION para desplegar el menú.
- Presione los botones ▲▼ ó ◀▶ para seleccionar el ícono de SETUP.
- Presione ACTION en el remoto para desplegar el menú SETUP.
- Presione ▲ ó ▼ para seleccionar PROG CNLS.
- Presione ▶ para realzar ANTENA FM.



- Presione ◀ ó ▶ para seleccionar INT o EXT.
  - INT - Para usuarios de cable.
  - EXT - Para usuarios de antenna terrestre.
- Presione ▼ para seleccionar PROGRAMA FM
- Presione ▶ para desplegar la pantalla de PROGRAMA FM.
- Utilice el teclado numérico en el control remoto para seleccionar la posición deseada.
- Presione ▲ ó ▼ para seleccionar la estación de FM deseada.
- Presione ▶ para agregar la estación a la memoria
- Repita los pasos 10 a 12 para programar las 9 posiciones en la memoria.
- Presione ACTION para salir del menú de programación.

**Nota:** Puede seleccionar cualquiera de las 9 estaciones presionando el numero correspondiente en el control Remoto.

### Consejos Utiles:

En modo FM, sin volúmen o en modo Mudo, no hay indicación de que el set esta encendido, el volúmen debe de mantenerse a un nivel audible.



















**Si quiere seleccionar manualmente una estación, siga los siguientes pasos.**

En el modo FM, presione ▲ ó ▼ para cambiar la estación.

**Nota:** En modo FM, presione el botón **R-TUNE** para alternar entre TV y FM.

**Cuadro de Localización de Fallas**

Antes de solicitar servicio, establezca los síntomas y lleve a cabo las siguientes posibles soluciones.

<b>SONIDO</b>	<b>IMAGEN</b>	<b>Soluciones</b>
 Sonido Ruidoso	 Imagen Moteada	Ajuste la Ubicación y/o Conexión de la Antena
 Sonido Ruidoso	 Imagen Múltiple	Ajuste la Ubicación y la Conexión de la Antena Revise el Cable de Entrada de la Antena
 Sonido Ruidoso	 Interferencia	Aleje la TV de los Aparatos Electrodomésticos, Luces, Vehículos y Equipo Médico
 Sin Sonido	 Imagen Normal	Aumente el Volumen Revise Mute (Mudo) Revise en el Menú de Audio: ALTAVOCES > SI Cambie el Canal
 Sonido Ruidoso	 Sin Imagen/Con Motas	Ajuste apropiadamente la modalidad de TV o del Cable Revise los Cables de la Antena
 Sin Sonido	 Sin Imagen	Revise que el Cable de Corriente este Enchufado a una toma de Corriente Activa Ajuste los Controles de Brillo y Audio Cambie el Canal Revise las Conexiones del Cable Programa el Control Remoto otra vez Revise la Operación de la Segunda Fuente de Video
 Sonido Normal	 Sin Color	Ajuste el Color Cambie el Canal
 Sonido Erróneo	 Imagen Normal	Revise en el menú de AUDIO que el Ajuste se encuentre en Estéreo o Mono, no en SPA
 Sonido Normal	 Imagen Normal	Reemplace las Pilas del Control Remoto
Operación Intermitente del Control Remoto		

(Para los modelos CT-G2132, CT-G2172, CT-G2132L, CT-G2172, CT-G2972, CT-G2972 y CT-G3352 solamente.)

**Nota:** La hoja de garantía y la información de centros de servicio para el modelo CT-G3352X está localizada en la bolsa de documentos.



## Guia de Servicios Tecnicos

En caso que su unidad deba ser reparada en cualquier otro país que no sea el de compra, se ruega ponerse en contacto con uno de los centros de servicio mencionados por país en esta Guía. Recuerde que la presente Guía de Servicios Técnicos no es garantía y que la presentación de la misma no acondiciona en ningún momento a que el servicio prestado sea gratuito, sino con pagos correspondientes, salvo aquellos que se presten de acuerdo con las condiciones estipuladas en esta Guía y que se realicen en los países de su aplicación. En caso que la pieza o piezas requeridas estén sujetas a restricciones de importación, rogamos tener presente que se podría requerir más tiempo para la reparación del producto. En algunos casos, el servicio no podrá realizarse, por no disponer de las piezas necesarias debido a restricciones de importación o porque las técnicas o herramientas para tales reparaciones no existen en países donde estos productos no están a la venta en nuestros distribuidores de ventas autorizados.

## Casas De Servicio Autorizadas

LATIN	ARGENTINA	Panasonic de Fuegoína S.A.	Manuel Garcia 352 C.P. 1284-Buenos Aires	Tel. 3087-1610
AMERICA	BRAZIL	Panasonic do Brasil Ltda.	Rod. Presidente Dutra KM159 San Jose Dos Campos Sao Paulo	Tel. (0123) 31-8011
	CHILE	Soc. de Servicios Electrónicos Ltda.	Santa Elena 1722, Casilla 401, Correo 3 Santiago	Tel. 567096, -7, -8
	COSTA RICA	Panasonic de Costa Rica, S.A.	Apartado 5295, San Jose	Tel. 39-1911
	EL SALVADOR	Panasonic de El Salvador, SA. de C.V.	Apartado Postal (06), 1208 San Salvador	Tel. 71-4482
	GUATEMALA	Panasonic de Guatemala, S.A.	5a Calle 1-02, Zona 13, Ciudad de Guatemala, Guatemala	Tel. 72-0536
	PANAMA	Panasonic Latin America, S.A.	Via Simon Bolivar (Transistmica). Contiguo Colegio la Salle	Tel. (507) 29-2294
	The caribbean area and other Latin America countries except México	Please contact Panasonic Latin America, S.A. (PANAMA)		Fax. (507) 29-2536
	PERU	Matsushita Electric del Peru, S.A.	Av. La Marina 2620, San Miguel, Lima	Tel. 52-94-70
VENEZUELA	"Panasonic" Corporation Venezolana, S.A.	Av. El hatillo, Con Av. Gonzalez Rincones, Edf. Panasonic, LA Trinidad, Caracas	Tel. 93-30-22	
ASIA	PHILIPPINES	Matsushita Electric Phillipines Corp	Bonaventure Plaza Garden Level and Ground Floor, Ortigas Avenue, Greenhills, San Juan Metro Manila	Tel. 2-793960, 793630

**Indice**

- A**  
 AJ. Audio 20  
 AJ. (Ajustes) Imágen 18  
 Ajuste del reloj 19  
 Altavoces 20  
 Altos 20  
 Antena VHF/UHF 3  
 Audio 20  
 Autoencendido 18
- B**  
 Bajos 20  
 Balance 20  
 Bloqueo 21  
 Brillo 18
- C**  
 Cable De Suministro  
 De Corriente Alterna 3  
 Canales 21  
 CC Modo 18  
 Códigos de Componentes 13  
 Códigos para Decodificador  
 de Cable 14  
 Códigos para DVD 14  
 Códigos para VCR 13  
 Color 18  
 Conexión de Antena 3  
 Conexión de Cable / Antena 3  
 Conexión de la  
 Videocasetera 6  
 Conexión del Amplificador 6  
 Conexiones de  
 Cable Opcional 3  
 Contraste 18  
 Cronómetro 19  
 Cronómetro de dormir 19  
 Cuadro de Localización  
 de Fallas 28  
 Cuidado y limpieza 2
- E**  
 Envolvente 20  
 Especificaciones 2
- Estereo 20
- F**  
 Felicidades 2  
 Francés de Canada  
 (V-Chip) 26
- G**  
 Gabinete y Control Remoto 2  
 Guia de Servicios Tecnicos 29
- I**  
 Idiomas del Menú 17  
 Imágen 18  
 Inglés de Canada (V-Chip) 25  
 Instalación 3  
 Instalación de Pilas en el  
 Control Remoto 8, 9
- J**  
 Juego 21
- M**  
 Manual (Canales) 21  
 Menú de auto Programación 5  
 Menú de Iconos 16  
 Menú de iconos Principal 16  
 Modos de Default  
 Para El Control Remoto 12  
 Mono 20
- N**  
 Navegación del menu  
 de Iconos 15  
 Nitidez 18  
 Normal 18, 20
- O**  
 Operación del Control  
 Remoto 8, 9  
 Operación del menú  
 de Iconos 17  
 Operación Menu V-CHIP 22  
 Otros Ajustes 20
- P**  
 Panel de Control Frontal 7  
 Pantalla 2
- Peliculas de EEUU 24  
 Ponga Título 21  
 Precaución 3  
 Prog Cnls (Programación  
 de Canales) 17  
 Programa Auto 17  
 Programa Manual 17  
 Programando El  
 Control Remoto 12  
 Programas de EEUU 22  
 Programas Sin Código 12
- R**  
 Recepción de Radio FM 27  
 Registro del Usuario 2
- S**  
 Sistemas de Clasificación de  
 Canada 25  
 Sonido IA 20  
 SPA 20  
 Subtítulos 18
- T**  
 Tabla de Clasificacion  
 de Peliculas De EEUU 24  
 Tabla de Comparación de  
 Características 4  
 Tabla de Peliculas  
 de EEUU 24  
 Tabla de Programas  
 De EEUU 22  
 Tabla del Modo Operacional  
 De las Teclas 10  
 Televisión o Cable Modo 5  
 Tinte 18  
 Título 21
- U**  
 Ubicación de la Televisión 3







**Panasonic Consumer Electronics Company,  
Division of Matsushita  
Electric Corporation of America**  
One Panasonic Way  
Secaucus, New Jersey 07094  
[www.panasonic.com](http://www.panasonic.com)

**Panasonic de Mexico, S.A. de C.V.**  
Amores No. 1120  
Col. Del Valle C.P. 03100  
México, D.F.  
Tel. (0155) 5488-1000  
Fax (0155) 5575-6763, 5575-6765

**Panasonic Sales Company,  
Division of Matsushita Electric  
of Puerto Rico Inc. ("PSC")**  
Ave. 65 de Infantería, Km 9.5  
San Gabriel Industrial Park  
Carolina, Puerto Rico 00985  
Tel. (787) 750-4300  
Fax (787) 768-2910



## Free Manuals Download Website

<http://myh66.com>

<http://usermanuals.us>

<http://www.somanuals.com>

<http://www.4manuals.cc>

<http://www.manual-lib.com>

<http://www.404manual.com>

<http://www.luxmanual.com>

<http://aubethermostatmanual.com>

Golf course search by state

<http://golfingnear.com>

Email search by domain

<http://emailbydomain.com>

Auto manuals search

<http://auto.somanuals.com>

TV manuals search

<http://tv.somanuals.com>