

# Panasonic®

## Color Television Operating Instructions

CT-20SX11

CT-F2111X

CT-F2111



CT-F2121L



For assistance, please call: 1-800-211-PANA (7262) or  
send e-mail to: [consumerproducts@panasonic.com](mailto:consumerproducts@panasonic.com) (USA only)

TQB2AA0407  
PRINTED IN USA

10607

	<b>WARNING</b> <b>RISK OF ELECTRIC SHOCK</b> <b>DO NOT OPEN</b>	
<b>WARNING:</b> To reduce the risk of electric shock do not remove cover or back. No user-serviceable parts inside. Refer servicing to qualified service personnel.		



The lightning flash with arrow head within a triangle is intended to tell the user that parts inside the product are a risk of electric shock to persons.



The exclamation point within a triangle is intended to tell the user that important operating and servicing instructions are in the papers with the appliance.

**WARNING:** To prevent fire or shock hazard, do not expose this appliance to rain or moisture.

**Table of Contents**

**Feature Chart .....3**

**Congratulations .....4**

    Customer Record .....4

    Care and Cleaning .....4

    Specifications .....4

**Installation .....5**

    Television Location.....5

    Optional Cable Connections.....6

    AC Power Supply Cord .....6

    Cable / Antenna Connection .....6

**Optional Equipment Connections .....7**

    VCR Connection.....7

    Cable Box Connection.....8

    VCR and Cable Box Connection .....9

    Amplifier Connection (To Audio Amp) .....10

**Main Menu ..... 11**

    Action Button .....11

    CH / VOL Button.....11

    Remote Control Buttons .....11

    Remote Control Guide.....11

**Main Menu Feature Chart.....12**

**Special Features ..... 14**

    Menu Languages.....14

    Timer .....14

    Sleep Timer .....14

    Program Timer .....14

    CH CAP (Channel Caption).....15

    Lock .....16

**Troubleshooting Chart .....17**

**Read these instructions completely before operating TV.**

**Contents are subject to change without notice or obligation.**

Copyright 2001 by Matsushita Electric Corporation of America. All rights reserved.  
 Unauthorized copying and distribution is a violation of law.

Feature Chart

		<b>CT-20SX11</b>	<b>CT-F2111</b>	<b>CT-F2111X</b>	<b>CT-F2121L</b>
<b>MODELS</b>					
<b>FEATURES</b>					
<b>SPECIAL FEATURES</b>	<b>MENU LANGUAGE ENG/SPAN/FR</b>	<input type="checkbox"/>	<input type="checkbox"/>	<input type="checkbox"/>	<input type="checkbox"/>
	<b>V-CHIP CAPABILITY</b>	<input type="checkbox"/>	<input type="checkbox"/>	<input type="checkbox"/>	<input type="checkbox"/>
	<b>75 OHM INPUT</b>	<input type="checkbox"/>	<input type="checkbox"/>	<input type="checkbox"/>	<input type="checkbox"/>
	<b>VIDEO NORM</b>	<input type="checkbox"/>	<input type="checkbox"/>	<input type="checkbox"/>	<input type="checkbox"/>
<b>AUDIO</b>	<b>AUDIO NORM</b>	<input type="checkbox"/>	<input type="checkbox"/>	<input type="checkbox"/>	<input type="checkbox"/>
	<b>STEREO</b>	<input type="checkbox"/>	<input type="checkbox"/>	<input type="checkbox"/>	<input type="checkbox"/>
	<b>AI SOUND</b>	<input type="checkbox"/>	<input type="checkbox"/>	<input type="checkbox"/>	<input type="checkbox"/>
	<b>BASS/BALANCE/TREBLE</b>	<input type="checkbox"/>	<input type="checkbox"/>	<input type="checkbox"/>	<input type="checkbox"/>
	<b>SURROUND</b>	<input type="checkbox"/>	<input type="checkbox"/>	<input type="checkbox"/>	<input type="checkbox"/>
<b>AV JACKS</b>	<b>A/V IN (REAR/FRONT)</b>	2 (2/1)	2 (2/1)	2 (2/1)	2 (2/1)
	<b>AUDIO OUT</b>	<input type="checkbox"/>	<input type="checkbox"/>	<input type="checkbox"/>	<input type="checkbox"/>
	<b>S-VHS INPUT</b>	<input type="checkbox"/>	<input type="checkbox"/>	<input type="checkbox"/>	<input type="checkbox"/>
	<b>HEADPHONE JACK</b>	<input type="checkbox"/>	<input type="checkbox"/>	<input type="checkbox"/>	<input type="checkbox"/>

**Congratulations**

Your new Panasonic Tau television is designed to provide state-of-the-art picture quality and features an innovative PureFlat™ picture tube. The new gray or silver cabinet with compact, elegant styling is designed to give you many years of enjoyment. It was thoroughly tested and tuned at the factory for best performance.

**Customer Record**

The model and serial number of this product are located on the back of the TV. You should note the model and serial number in the space provided and retain as a permanent record of your purchase. This will aid in identification in the event of theft or loss. Product registration for U.S. customers is available at: **www.prodreg.com/panasonic**.

Model Number

Serial Number

**Care and Cleaning**

**Screen (Turn TV Off)**

- Use a mild soap solution or window cleaner with a soft clean cloth. DO NOT USE ABRASIVE CLEANERS.
- Avoid excessive moisture and wipe dry.

**Note:** Do not spray any type of cleaning fluid directly on the screen.

**Cabinet and Remote Control**

- For cabinets and remote control, use a soft cloth dampened with water or a mild detergent solution. Avoid excessive moisture and wipe dry.
- Do not use benzene, thinner or other petroleum based products.

**Specifications**

<b>Power Source</b>	
CT-20SX11 (1.4A) CT-F2111 (1.4A)	120V AC, 60Hz
CT-F2111X (1.4A)	127V AC, 60Hz
CT-F2121L (1.4A)	Auto (110Vca-220Vca), 50/60Hz
<b>Channel Capability - 181</b>	VHF-12; UHF-56; Cable-113
<b>Video Input Jacks</b>	1Vp-p, 75 Ohm, Phono Jack Type
<b>Audio Input Jacks</b>	500mV RMS 47K Ohm
<b>Audio Output Jacks</b>	0-2.0V RMS 4.7K Ohm
<b>S-Video Input Jacks</b>	S-Video (Y-C) Connector

Specifications are subject to change without notice or obligation.

## Installation

### Television Location

This unit is intended to be used with an optional stand or entertainment center. Consult your dealer for available options.

- Avoid excessive sunlight or bright lights, including reflections.
- Keep away from excessive heat or moisture. Inadequate ventilation may cause internal component failure.
- Fluorescent lighting may reduce remote control transmitting range.
- Keep away from magnetic equipment, including motors, fans and external speakers.

**CAUTION:** Use this television receiver only with the cart, stand, tripod, bracket, or table specified by the manufacturer, or sold with the apparatus. When a cart is used, use caution when moving the cart/apparatus combination to avoid injury from tip-over. In order to avoid injury to children, never place your television receiver on a piece of furniture that is capable of being tilted by a child leaning on it, pulling on it, standing on it, or climbing on it.



## Optional Cable Connections

Shielded audio and video cables should be used between components. For best results:

- Use 75-ohm coaxial shielded cables.
- Use appropriate input and output connectors, that match your component connectors.
- Avoid long cables to minimize interference.

## AC Power Supply Cord

**CAUTION:** TO PREVENT ELECTRIC SHOCK MATCH WIDE BLADE OF PLUG TO WIDE SLOT OF AC OUTLET AND FULLY INSERT. DO NOT USE A PLUG WITH A RECEPTACLE OR OTHER OUTLET UNLESS THE BLADE CAN BE FULLY INSERTED TO PREVENT BLADE EXPOSURE.



PROTECT POWER CORDS FROM BEING WALKED ON, ROLLED OVER, CRIMPED, BENT OR PINCHED, PARTICULARLY AT PLUGS, CONVENIENCE RECEPTACLES, AND THE POINT WHERE THEY EXIT FROM THE APPARATUS.

## Cable / Antenna Connection

For proper reception, either a cable or antenna connection is required.

### Cable Connection

Connect the cable supplied by your local cable company.

**Note:** A cable converter box may be required for proper reception. Check with your local cable company for compatibility requirements.

Incoming Cable from Cable Company

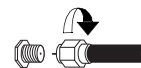



75 Ohm VHF/UHF on back of TV

### Antenna Connections

- For proper reception of VHF/UHF channels, an external antenna is required. For best reception an outdoor antenna is recommended.
- Antenna Mode must be set to TV.

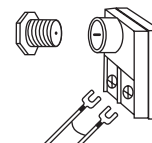
Incoming Cable from Home Antenna



	<b>Cable Preset</b>
Cable Mode is preset at the factory. Antenna users must change to Antenna Mode in the Setup Menu.	

## Optional Equipment Connections

### IMPORTANT INFORMATION REGARDING USE OF VIDEO GAMES, COMPUTERS, DSS OR OTHER FIXED IMAGE DISPLAYS.

The extended use of fixed image program material can cause a permanent "shadow image" on the picture tube. This background image is viewable on normal programs in the form of a stationary fixed image. This type of irreversible picture tube deterioration can be limited by observing the following steps:

- A. Reduce the brightness/contrast setting to a minimum viewing level.
- B. Do not display the fixed image for extended periods of time.
- C. Turn the power off when not in actual use.

**Note:** *The marking or retained image on the picture tube resulting from fixed image use is not an operating defect and as such is not covered by Warranty. This product is not designed to display fixed image patterns for extended periods of time.*

### VCR Connection

VCRs, video disc players, video game equipment, and DSS equipment can also be connected to the video inputs. See the optional equipment manual for more information.

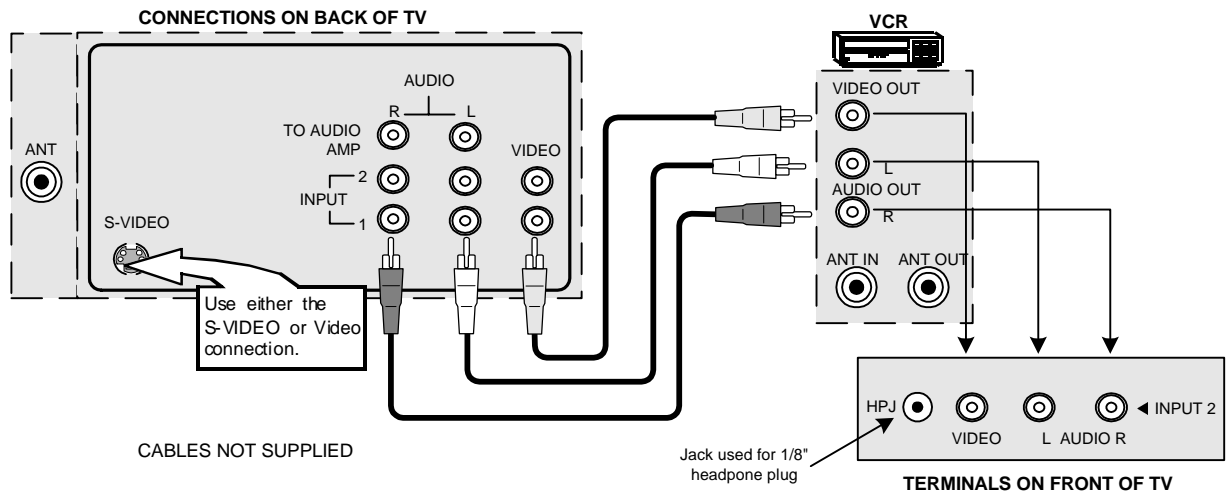

### Procedure

1. Connect equipment as shown to front or rear Audio/Video input jacks.

**Note:** *Front and rear Audio/Video connections (INPUT 2) cannot be operated at the same time.*

2. Select the Video mode by pressing **TV/VIDEO** button.
3. Operate optional equipment as instructed in equipment manual.



## Cable Box Connection

Follow this diagram when connecting your television to a cable box only.

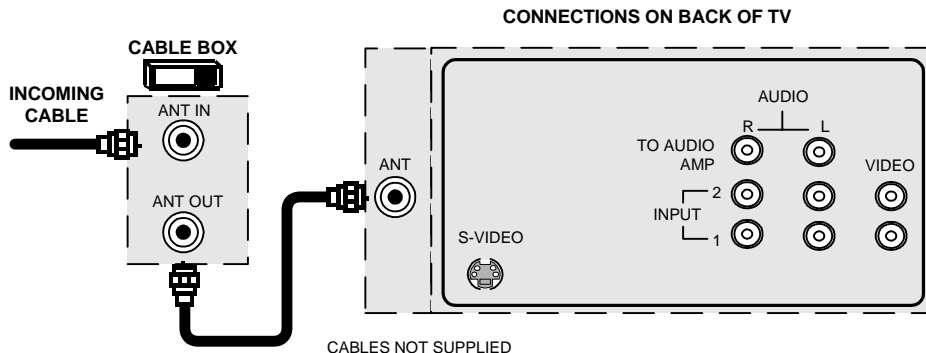

**Note:** The remote control must be programmed with supplied codes to operate the cable box. See Programming the Remote Control in the **Remote Control Quick Reference Guide**.

### Viewing a premium (scrambled) cable channel

#### Procedure

1. Tune the television to Channel 3 or 4 depending on the RF out setting of the cable box.
2. Using the cable box, tune to the premium cable channel you want to view.

## VCR and Cable Box Connection

Follow this diagram when connecting your television to both a VCR and a cable box.

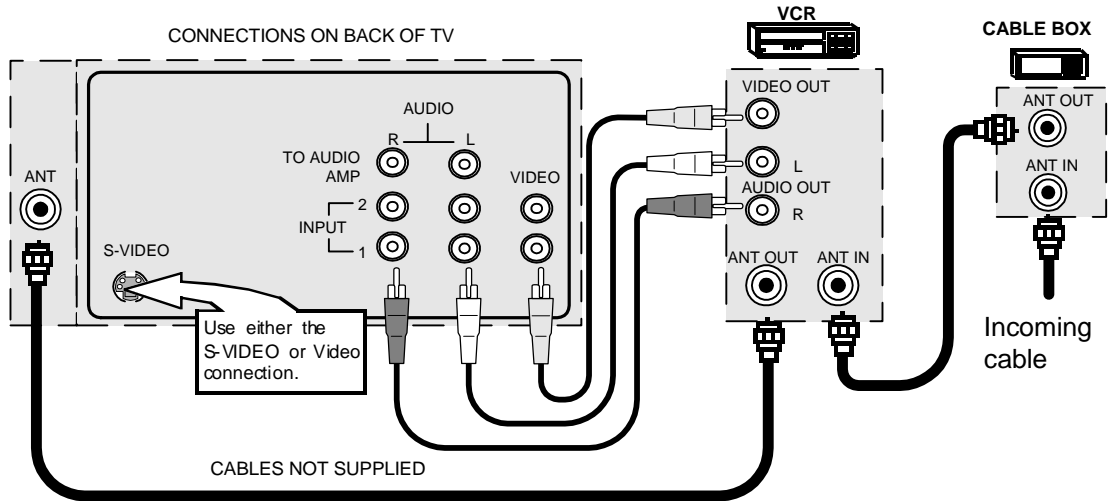

**Note:** The remote control must be programmed with supplied codes to operate the VCR and cable box. See *Programming the Remote Control* in the **Remote Control Quick Reference Guide**.

### Viewing a premium (scrambled) cable channel

#### Procedure

1. Tune the television to CH 3 or CH 4 depending on the Cable box RF out.
2. Using the cable box, tune to the premium cable channel you want to view.

### Recording a premium (scrambled) cable channel

#### Procedure

1. Press the **TV/VIDEO** button on the remote control to select the video input (VIDEO 1, VIDEO 2, etc.) connected to your VCR.
2. Turn the VCR ON.
3. Tune the VCR to Channel 3 or 4, depending on your VCR.
4. Using your cable box, tune to the premium cable channel you want to record.
5. Begin recording.

## Amplifier Connection (To Audio Amp)

Connect to an external audio amplifier input for listening to a stereo system.

**Note:** TO AUDIO AMP terminals cannot be connected directly to external speakers.

### Audio Adjustments

1. Select TV SPEAKERS ON from AUDIO menu.
2. Set amplifier volume to minimum.
3. Adjust TV volume to desired level.
4. Adjust amplifier volume to match the TV.
5. Select TV SPEAKERS OFF&VAO from AUDIO menu.
6. Volume, mute, bass, treble and balance are now controlled from the TV.

**Note:** In OFF&FAO the volume is controlled by the external amplifier.

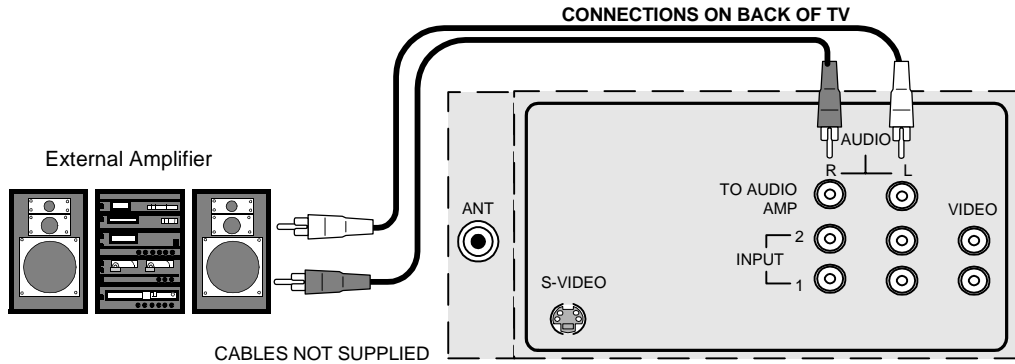

## Main Menu

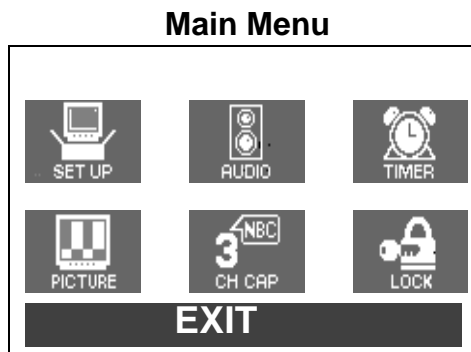

### ACTION Button

Press the **ACTION** button to display the Main Menu and submenus. Press the **ACTION** button repeatedly to exit.

### CH / VOL Buttons

Press the **CH** (channel) or **VOL** (volume) buttons to select an icon. Use the **CH** buttons to highlight the desired features. Use **VOL** buttons to select and adjust features.

### Remote Control Buttons

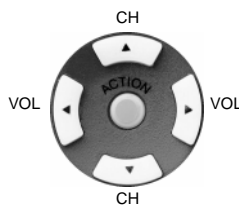

#### Remote ACTION / Navigation Button







### Remote Control Guide

The **Remote Control Quick Reference Guide** is located within the package provided with this TV.

**Main Menu Feature Chart**

<i>MENU</i>	<i>DESCRIPTION</i>
	<b>SET UP</b>
<b>SET TIME</b>	When entered, TIME will display on screen after pressing POWER button, RECALL button, or changing channels.
<b>ANT</b>	Choose CABLE or TV to match the signal at your antenna input.
<b>AUTO PROG</b>	Automatically program channels with a signal into memory.
<b>MANUAL PROG</b>	Manually add or delete channels from memory.
<b>AUTO POWER ON</b>	Select SET to power up the TV at the same time as the Cable Box or other components or select OFF.
<b>CC MODE</b>	Select C1 or C2 for Closed Captioning display. Select OFF to display closed captioning when MUTE button is pressed.
<b>LANGUAGES</b>	Select English, Spanish, or French menu.
	<b>AUDIO</b>
<b>AUDIO NORM</b>	Reset BASS, TREBLE and BALANCE to factory default.
<b>BASS</b>	Increase or decrease the bass response.
<b>TREBLE</b>	Increase or decrease the treble response.
<b>BALANCE</b>	Emphasize the left/right speaker volume.
<b>MODE</b>	Select the audio mode: <input type="checkbox"/> STEREO - Two channel audio reception. <input type="checkbox"/> SAP - (Second Audio Program) Tune to the alternate audio channel if available in your area (bilingual or descriptive audio). <input type="checkbox"/> MONO - One channel audio. Use when stereo signal is weak
<b>AI SOUND</b>	Automatically maintain constant volume between programs and commercials.
<b>SURROUND</b>	Enhances audio response when listening to stereo.
<b>TV SPEAKERS</b>	Select TV SPEAKERS: <input type="checkbox"/> ON - TV SPEAKERS operate normally. <input type="checkbox"/> OFF&VAO (Variable Audio Output) - TV Speakers off — audio adjustable by TV. <input type="checkbox"/> OFF&FAO (Fixed Audio Output) - TV SPEAKERS off — audio adjustable only by the external amplifier.

**Main Menu Feature Chart (Cont.)**

MENU	DESCRIPTION
	<b>TIMER</b>
<p><b>SLEEP TIMER</b></p>	<p>Program TV to automatically turn off in 30, 60, or 90 minutes. Select NO to turn timer off.</p>
<p><b>PROGRAM TIMER</b></p>	<p>Program TV to automatically turn on and off at selected time on a selected channel, daily or only one day.</p>
	<b>PICTURE</b>
<p><b>PICTURE NORM</b></p>	<p>Reset all picture adjustments to factory default settings.</p>
<p><b>COLOR</b></p>	<p>Adjust desired color intensity.</p>
<p><b>TINT</b></p>	<p>Adjust natural flesh tones.</p>
<p><b>BRIGHTNESS</b></p>	<p>Adjust dark areas for crisp detail.</p>
<p><b>PICTURE</b></p>	<p>Adjust white areas of picture.</p>
<p><b>SHARPNESS</b></p>	<p>Adjust clarity of outline detail.</p>
	<b>CH CAP</b>
<p><b>CHANNEL CAPTION</b></p>	<p>Provide labels for up to 30 stations using up to four characters for each station.</p>
	<b>LOCK</b>
<p><b>GAME GUARD</b></p>	<p>Program to prevent video games, cable box, and VCRs from being viewed.</p>

## Special Features

### SET UP



#### Menu Languages

In SETUP menu, select ENGLISH, ESPAÑOL (Spanish), or FRANÇAIS (French) to change the menu language.

SET-UP	
SET TIME	-- : -- AM
ANT	CABLE
AUTO PROG	NO
MANUAL PROG	NO
AUTO POWER ON	OFF
<b>CC</b> MODE	OFF
<b>ENGLISH</b>	ESPAÑOL FRANÇAIS

### Timer



#### Sleep Timer

In TIMER menu, program to turn TV OFF in 30, 60, or 90 minutes. Select NO to turn off timer.

TIMER CONTROL	
SLEEP TIMER	NO
PROGRAM TIMER	
ON	-- : --
OFF	-- : --
CHANNEL	3
SET	TIME FIRST

#### Program Timer

In Timer menu, program TV to automatically turn on and off at selected time on a selected channel, daily or one day.

TIMER CONTROL	
SLEEP TIMER	NO
PROGRAM TIMER	
ON	-- : --
OFF	-- : --
CHANNEL	3
SET	NO

**Note:** TIME must be entered in the SETUP menu to operate PROGRAM TIMER.



### Turn Off After 90 Minutes

The TV automatically turns OFF after 90 minutes when turned on by the PROGRAM TIMER. If the OFF time is programmed or if a key is pressed, the automatic OFF after 90 minutes will be cancelled.



### PROGRAM TIMER Activation

The PROGRAM TIMER is active when the TV is OFF or ON. The TV will switch to the selected channel at the selected time set by the PROGRAM TIMER.

## CH CAP (Channel Caption)



Program channel captions (station labels) for 30 stations using up to four characters. Use the numeric keypad for entering numbers unavailable with the select arrows.

**CHANNEL CAPTION**

ENTER CHANNEL NUMBER

11

ENTER CAPTION

K P B S

▲ TO MOVE      ◀▶ TO SELECT CHANNEL

▼ CURSOR

**Note:** Delete channel captions by entering dashes (-) in all four character slots.



## LOCK

**Game Guard Lock and Unlock**

Select GAME GUARD to prevent video games and videotapes from being viewed.

Lock Channel 3, Channel 4, and video inputs for 12, 24, 48 hours or ALWAYS by entering a four-digit secret code, then selecting GAME GUARD ON.

**Note:** Understand how to unlock GAME GUARD before using it. Use a code that is easy to remember or record it in a safe place.

Unlock GAME GUARD by reentering your four-digit secret code, then selecting GAME GUARD OFF.

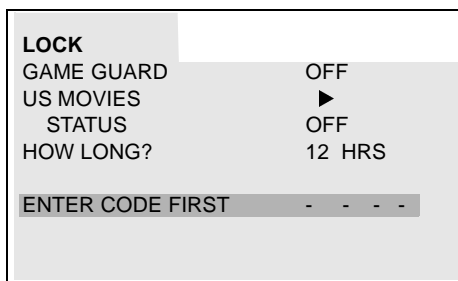



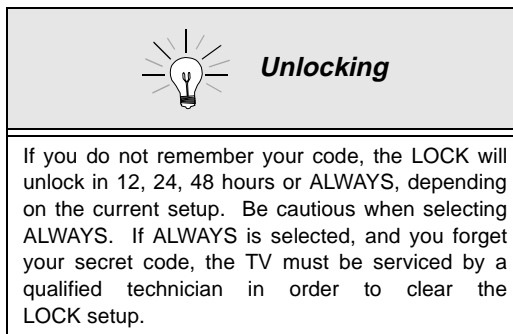











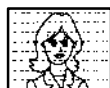

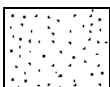

**Note:** If **GAME GUARD is ON**, and if a blocked channel or video input is selected, the message **GAME GUARD ON** displays in the upper right corner of the TV screen.



**Note:** For more information about LOCK menu, see the V-CHIP Parental Lock manual provided with the TV package.

## Troubleshooting Chart

Before calling for service, determine the symptoms and follow suggested solutions.

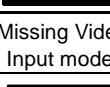
AUDIO	VIDEO	Solutions
 Noisy Audio	 Snowy Video	Adjust Antenna Location and Connection
 Noisy Audio	 Multiple Image	Adjust Antenna Location and Connection Check Antenna Lead-in Wire
 Noisy Audio	 Interference	Move TV from Electrical Appliances, Lights, Vehicles, and Medical Equipment
 No Audio	 Normal Video	Increase Volume Check Mute Check TV SPEAKERS on/off Change Channel
 Noisy Audio	 No Video with Snow	Set TV or Cable Mode Properly Check Antenna Cables
 No Audio	 No Video / No PIP	Check Power Cord is Plugged into Active Outlet Adjust Brightness and Audio Controls Change Channel Check Cable Connections Program the Remote Control Again Check Second Video Source Operation
 Normal Audio	 No Color	Adjust Color Settings Change Channel
 Wrong Audio	 Normal Video	Check Audio Is Set To Stereo Or Mono, Not SAP
 Normal Audio	 Missing Video Input mode	De-Select Skip Feature Located In The Channel Menu
 Normal Audio	 Normal Video	Replace Remote Control Batteries
Intermittent Remote Control Operation		

**Panasonic Consumer Electronics Company,  
Division of Matsushita  
Electric Corporation of America**  
One Panasonic Way  
Secaucus, New Jersey 07094  
[www.panasonic.com](http://www.panasonic.com)

**Panasonic de Mexico, S.A. de C.V.**  
Amores No. 1120  
Col. Del Valle C.P. 03100  
México, D.F.  
Tel. (915 ó 015) 488-1000  
Fax (915 ó 015) 575-6763, 575-6765

**Panasonic Sales Company,  
Division of Matsushita Electric  
of Puerto Rico Inc. ("PSC")**  
Ave. 65 de Infantería, Km 9.5  
San Gabriel Industrial Park  
Carolina, Puerto Rico 00985  
Tel. (787) 750-4300  
Fax (787) 768-2910

# Panasonic®

## Televisor a color

## Instrucciones de Operación

CT-20SX11

CT-F2111X

CT-F2111

CT-F2121L



Para asistencia llame al teléfono: 1-800-211-PANA (7262)  
o envíe un correo electrónico a la dirección:  
[consumerproducts@panasonic.com](mailto:consumerproducts@panasonic.com) (Solo en Estados Unidos)

TQB2AA0407 10607  
IMPRESO EN EE.UU.

Download from [Www.Somanuals.com](http://www.Somanuals.com). All Manuals Search And Download.

	<b>ADVERTENCIA</b>	
<b>RIESGO DE SACUDIDAS ELECTRICAS. NO ABRIR.</b>		
<b>ADVERTENCIA:</b> A fin de reducir el riesgo de sacudidas eléctricas, no deberán quitarse ni la cubierta ni la tapa posterior. No hay en el interior pieza alguna que el usuario tenga que reparar. Todo servicio habrá de brindarlo personal de reparación capacitado.		



El propósito del relámpago con punta de flecha dentro de un triángulo es el de advertir al usuario de que existen piezas internas del producto que representan riesgo de que las personas reciban sacudidas eléctricas.



El propósito del signo de exclamación dentro de un triángulo es el de advertir al usuario de que los documentos que acompañan al aparato incluyen importantes instrucciones de funcionamiento y reparación.

**ADVERTENCIA:** Con el objeto de prevenir el riesgo de incendio o de sacudida eléctrica, este aparato no deberá verse expuesto a la lluvia ni a la humedad.

<b>Tabla de Características .....</b>	<b>3</b>
<b>Felicidades .....</b>	<b>4</b>
Registro del Usuario .....	4
Cuidado y Limpieza.....	4
Especificaciones.....	4
<b>Instalación .....</b>	<b>5</b>
Ubicación de la Televisión.....	5
Conexiones de Cable Opcional.....	6
Cable de Suministro de Corriente Alterna .....	6
Conexiones de Cable / Antena .....	6
<b>Conexiones de Equipo Opcional.....</b>	<b>7</b>
Conexión de la Videocasetera .....	7
Conexión del Decodificador de Cable .....	8
Conexiones del Decodificador de Cable y Videocasetera .....	9
Sonido / TO AUDIO AMP.....	10
<b>Menu Principal .....</b>	<b>11</b>
Botón ACTION .....	11
Botones CH / VOL.....	11
Botones del Control Remoto .....	11
Guía del Control Remoto.....	11
<b>Tabla de Características del Menu Principal.....</b>	<b>12</b>
<b>Funciones Especiales .....</b>	<b>14</b>
Ajuste - Idiomas.....	14
Cronómetro - Apagado.....	14
Programación del Cronómetro .....	14
CH CAP (Título de Canal) .....	15
LOCK (Bloqueo).....	16
<b>Cuadro de Localización de Fallas .....</b>	<b>17</b>

**Lea estas instrucciones completamente antes de operar la T.V.**

**El contenido está sujeto a cambios sin previo aviso u obligación.**

Derechos reservados 2001 por Matsushita Electric Corporation of America. Todos los derechos reservados. La copia y distribución sin autorización es violación de la ley.

Tabla de Características

		<b>CT-20SX11</b>	<b>CT-F2111</b>	<b>CT-F2111X</b>	<b>CT-F2121L</b>
<b>MODELOS</b>					
<b>CARACTERÍSTICAS</b>					
<b>CARACTERÍSTICAS ESPECIALES</b>	<b>LENGUAJE DEL MENÚ ENG/ESP/FRAN</b>	<input type="checkbox"/>	<input type="checkbox"/>	<input type="checkbox"/>	<input type="checkbox"/>
	<b>CAPACIDAD DE V-CHIP</b>	<input type="checkbox"/>	<input type="checkbox"/>	<input type="checkbox"/>	<input type="checkbox"/>
	<b>ENTRADA DE 75 OHM</b>	<input type="checkbox"/>	<input type="checkbox"/>	<input type="checkbox"/>	<input type="checkbox"/>
	<b>VIDEO NORM</b>	<input type="checkbox"/>	<input type="checkbox"/>	<input type="checkbox"/>	<input type="checkbox"/>
<b>AUDIO</b>	<b>AUDIO NORM</b>	<input type="checkbox"/>	<input type="checkbox"/>	<input type="checkbox"/>	<input type="checkbox"/>
	<b>ESTEREO</b>	<input type="checkbox"/>	<input type="checkbox"/>	<input type="checkbox"/>	<input type="checkbox"/>
	<b>SONIDO IA</b>	<input type="checkbox"/>	<input type="checkbox"/>	<input type="checkbox"/>	<input type="checkbox"/>
	<b>BAJOS/BALANCE/AGUDOS</b>	<input type="checkbox"/>	<input type="checkbox"/>	<input type="checkbox"/>	<input type="checkbox"/>
<b>CONECTORES DE AV</b>	<b>SONIDO ENVOLVENTE</b>	<input type="checkbox"/>	<input type="checkbox"/>	<input type="checkbox"/>	<input type="checkbox"/>
	<b>ENTRADA A/V (POSTERIOR/DELANTERA)</b>	$\frac{2}{(2/1)}$	$\frac{2}{(2/1)}$	$\frac{2}{(2/1)}$	$\frac{2}{(2/1)}$
	<b>SALIDA AUDIO</b>	<input type="checkbox"/>	<input type="checkbox"/>	<input type="checkbox"/>	<input type="checkbox"/>
	<b>ENTRADA S-VHS</b>	<input type="checkbox"/>	<input type="checkbox"/>	<input type="checkbox"/>	<input type="checkbox"/>
	<b>CONECTOR DE AUDIFONOS</b>	<input type="checkbox"/>	<input type="checkbox"/>	<input type="checkbox"/>	<input type="checkbox"/>

## Felicidades

Su nueva televisión Panasonic Tau esta diseñada para proporcionarle permanentemente imagenes con calidad artística, e incluye dentro de sus características la inovadora pantalla plana PureFlat<sup>MR</sup>. El nuevo gabinete con acabado en gris o plata de un compacto y elegante estilo esta diseñado para darle muchos años de satisfacción. Fue completamente provado y ajustado en la fábrica para su mejor desempeño.

### Registro del Usuario

El modelo y el número de serie de este producto se localizan en la parte posterior de este TV. Deberá anotar el modelo y el número de serie en los espacios que se proveen a continuación y consérvelos permanentemente como comprobación de su compra. Esto le ayudará a identificarlo en caso de robo ó pérdida. Los consumidores en los Estados Unidos de América pueden registrar su producto en la siguiente dirección electrónica:

[www.prodreg.com/panasonic](http://www.prodreg.com/panasonic).

Número de Modelo	<input type="text"/>
Número de Serie	<input type="text"/>

### Cuidado y Limpieza

#### Pantalla (Apagar la Televisión)

- Use una solución de jabón suave o limpiador de vidrio con un paño suave y limpio. NO USE LIMPIADORES ABRASIVOS.
- Evite la humedad excesiva y seque bien.

**Nota:** Evite rociar cualquier tipo de limpiadores directamente sobre la pantalla.

#### Gabinete y Control Remoto

- Para gabinetes y control remoto use un paño humedecido con agua o una solución detergente suave. Evite el exceso de humedad y frote hasta secar.
- No use benceno, diluyentes u otros productos a base de petróleo.

### Especificaciones

<b>Fuente de Potencia</b>	
CT-20SX11 (1,4A) CT-F2111 (1,4A)	120Vca, 60Hz
CT-F2111X (1,4A) CT-F2121L (1,4A)	127Vca, 60Hz Auto (110Vca-220Vca) 50/60Hz
<b>Capacidad de Canales - 181</b>	VHF-12; UHF-56; Cable-113
<b>Terminales de Entrada de Video</b>	1Vp-p, 75 Ohmios, Terminal tipo fonográfico
<b>Terminales de Entrada de Audio</b>	500mV rms 47Kilo Ohmios
<b>Terminales de Salida de Audio</b>	0-2.0V RMS 4,7Kilo Ohmios
<b>Terminal de Entrada S-Video</b>	Conectores S-Video (Y-C)

Las especificaciones están sujetas a cambios sin previo aviso ni obligación alguna.



## Instalación

### Ubicación de la Televisión

Esta unidad puede ser utilizada como un centro de entretenimiento. Consulte a su distribuidor para obtener opciones disponibles.

- Evite el exceso de luz del sol u otras luces brillantes, incluyendo reflejos.
- Mantenga alejada la unidad del exceso de calor o humedad. Ventilación inadecuada puede causar fallas en componentes internos.
- Iluminación fluorescente puede reducir la transmisión del Control Remoto.
- Evite el equipo magnético, incluyendo motores, ventiladores ó bocinas externas.

**PRECAUCIÓN:** Use únicamente con el mueble, mesa, cómoda o librero especificado por el fabricante o comprado con el aparato. Si mueve el mueble con el aparato sobre de él, tenga mucho cuidado de que el aparato no caiga sobre usted al empujar. Para evitar lesiones a infantes, nunca coloque el televisor en muebles que puedan ser inclinados o movidos por un niño.



## Conexiones de Cable Opcional

Cables blindados de Audio y Video deben usarse entre los componentes.

Para mejores resultados:

- Use cable coaxial blindado de 75-ohmios.
- Use los conectores de entrada y salida apropiados, iguales a los de su componente.
- Evite el uso de cables largos para minimizar interferencia.

## Cable de Suministro de Corriente Alterna

**PRECAUCION:** PARA PREVENIR UNA DESCARGA ELECTRICA, BUSQUE LA HOJA ANCHA DEL ENCHUFE E INSERTELA POR COMPLETO EN LA RENDIJA ANCHA CORRESPONDIENTE DE LA TOMA DE CORRIENTE ALTERNA. NO USE ESTE ENCHUFE CON UN RECEPTACULO U OTRA TOMA DE CORRIENTE SALVO QUE LA HOJA SE PUEDA INSERTAR POR COMPLETO PARA PREVENIR LA EXPOSICION DE LA HOJA.



PROTEJA EL CABLE DE AC DE SER PISADO, ENROLLADO, PLEGADO, TROZADO O PERFORADO, PARTICULARMENTE EN LOS CONECTORES Y EN LOS PUNTOS DONDE SALEN DEL APARATO.

## Conexión de Cable / Antena

Para una recepción adecuada, se requiere una conexión de cable o antena.

### Conexión de cable

Conecte el cable suministrado por su compañía local de cable.

**Nota:** Puede ser necesaria una caja convertidora de cable para una recepción adecuada. Verifique con su compañía de Cable sobre los requisitos de compatibilidad.

Cable de Entrada de la Compañía de Cable



75 Ohmios VHF/UHF en la parte posterior de la TV

### Conexión de Antena

- Para una recepción adecuada de canales VHF/UHF, se requiere de una antena externa. Para la mejor recepción posible, se recomienda una antena al exterior.
- La Modalidad de Antena debe estar ajustada en la televisión.

Cable de Entrada de una Antena de Casa

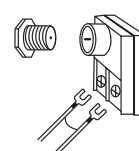

### Cable Predispuesto

La modalidad de cable está predispuesta de fábrica. Usuarios de antena deberán cambiar a modalidad de antena en el menú de Ajuste (SETUP).

## Conexiones de Equipo Opcional

### INFORMACIÓN IMPORTANTE SOBRE EL USO DE JUEGOS DE VIDEO, COMPUTADORAS, TELETXTOS U OTROS DESPLIEGUES DE IMAGEN FIJA.

El uso extensivo de materiales de programación con imagen fija pueden causar una "imagen de sombra" permanente en el tubo de imagen. Esta imagen de fondo se ve en programas normales en la forma de una imagen fija estacionaria. Este tipo de deterioración en el tubo de imagen es irreversible pero puede ser limitada de acuerdo a las siguientes indicaciones:

- A. Reduzca el ajuste de brillo/contraste a un nivel mínimo.
- B. No utilice la imagen fija por largos períodos de tiempo.
- C. Apague el televisor cuando no lo observe.

**Nota:** *Cualquier marca o imagen que se retiene en el tubo de imagen como resultado del uso de imagen fija no se considera un defecto de funcionamiento y como tal, no está cubierto por la garantía. Este producto no está diseñado para mostrar patrones de imagen fija por largos períodos de tiempo.*

### Conexión de la Videocasetera

Videocassetas, equipo de videodiscos, equipo de videojuegos y teletexto pueden también ser conectados a la entrada de conexión de vídeo. Vea el manual de su equipo opcional para más información.

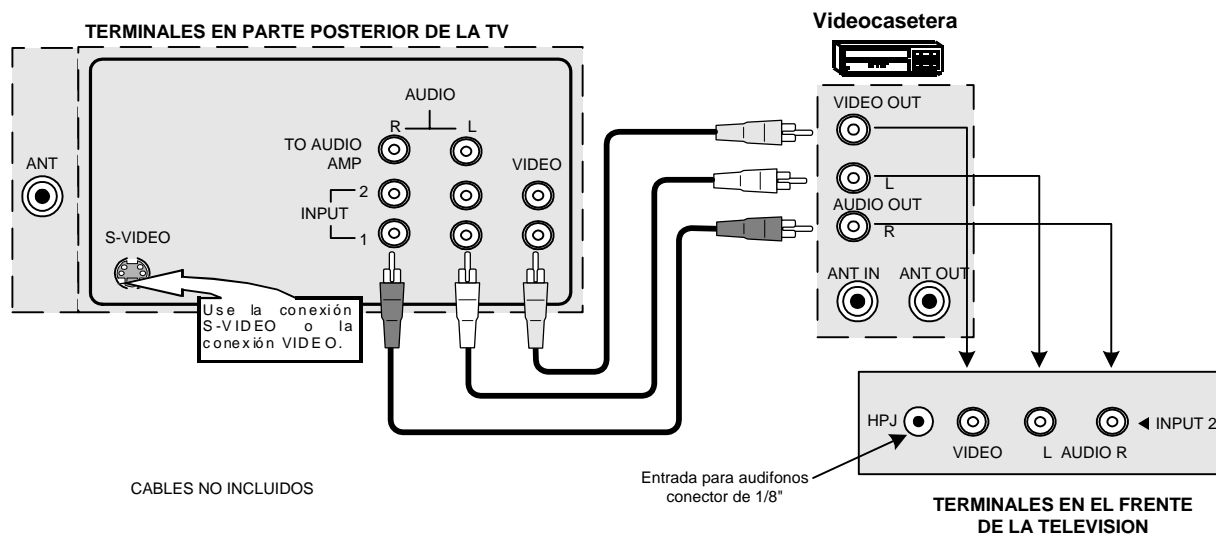

### Procedimiento

1. Conecte el equipo como se muestra a la parte frontal o posterior de la entrada de Audio/Vídeo.

**Note:** *Conexiones de Audio/Vídeo frontales y de la parte posterior (INPUT 2) no pueden usarse al mismo tiempo.*

2. Seleccione la Modalidad de Vídeo presionando el botón de TV/VIDEO.
3. Opere el equipo opcional tal como se instruye en el manual del equipo.

### Conexión del Decodificador de Cable

Siga este diagrama cuando conecte su televisión solamente a un decodificador de cable

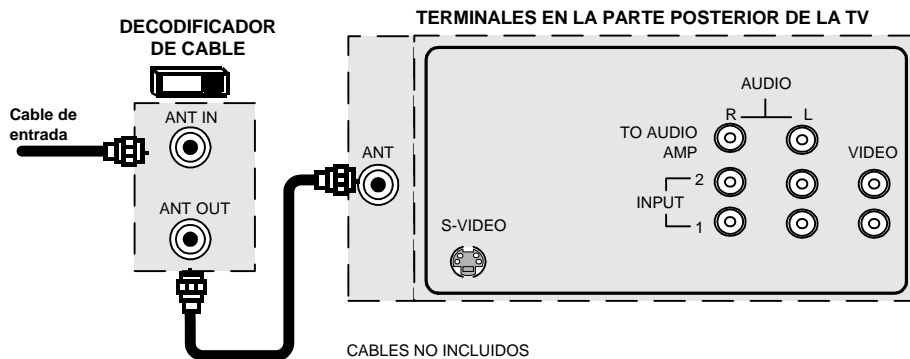

**Nota:** El control remoto debe ser programado con los códigos que se incluyen para operar el decodificador de cable. Vea Programación del Control Remoto en la **Guía de Referencia Rápida para el Control Remoto**.

### Viendo un Canal de Cable Premium (codificado)

#### Procedimiento

1. Sintonice la televisión al canal 3.
2. Usando el decodificador de cable, sintonice el canal de cable premium que desea ver.

## Conexiones del Decodificador de Cable y Videocasetera

Siga este diagrama cuando conecte su televisión tanto a una videocasetera como a un decodificador de cable.

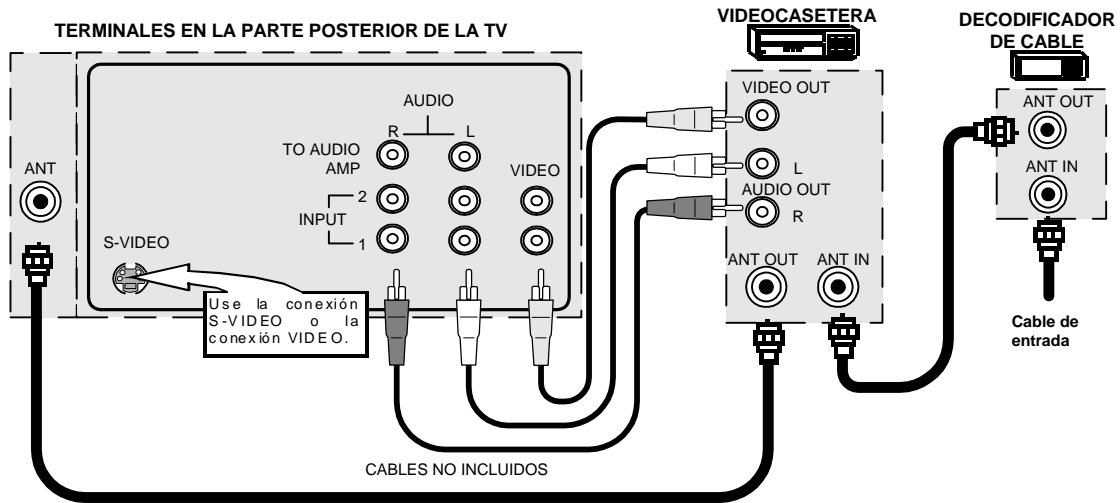

**Nota:** El control remoto debe ser programado con los códigos que se incluyen para operar la videocasetera y decodificador de cable (caja de cable). Vea Programación del Control Remoto en la **Guía de Referencia Rápida para el Control Remoto**.

### Viendo un canal de cable premium (codificado)

#### Procedimiento

1. Sintonice la televisión al canal 3.
2. Usando el decodificador de cable, sintonice al canal de cable premium que desea ver.

### Grabando un canal de cable premium (codificado)

#### Procedimiento

1. Presione el botón **TV/VIDEO** en el control remoto para seleccionar la entrada de vídeo (VIDEO 1, VIDEO 2, etc) que está conectada con su videocasetera.
2. Encienda la videocasetera.
3. Sintonice la videocasetera al canal 3 o 4, dependiendo de su videocasetera.
4. Usando el decodificador de cable, sintonice al canal de cable premium que desea grabar.
5. Comience a grabar.

**Nota:** Para ver un canal diferente mientras graba:

- Seleccione ANT1 en el menú de SET UP bajo PROG CNLS.
- Presione el botón **TV/VIDEO** en el control remoto para seleccionar la modalidad de televisión.
- Sintonice la televisión a un programa de televisión (excepto otro canal de cable premium).

### Sonido / TO AUDIO AMP

Conecte a la terminal de entrada del AMP (amplificador) de sonido externo para escuchar el sonido en sistema estéreo.

**Nota:** Las terminales TO AUDIO AMP no pueden ser usadas directamente para bocinas externas.

### Ajustes de Sonido (Audio)

1. Seleccionar ALTAVOCES SI en el menú de SONIDO (AUDIO).
2. Ajuste el volumen del AMP (amplificador) al mínimo.
3. Ajuste el volumen de la Televisión al nivel deseado.
4. Ajuste el volumen del AMP hasta igualar el de la Televisión.
5. Seleccionar ALTAVOCES NO&VAO en el menú de SONIDO (AUDIO).
6. Ahora puede seleccionar el volumen, y el silencio, usando los controles de la Televisión.

**Nota:** En NO&FAO el audio se controla mediante el control de volumen del sistema del amplificador externo.

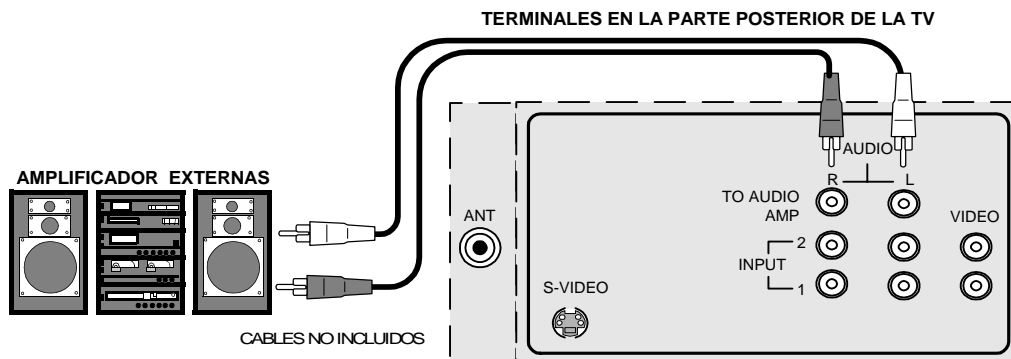

## Menu Principal

### Main Menu

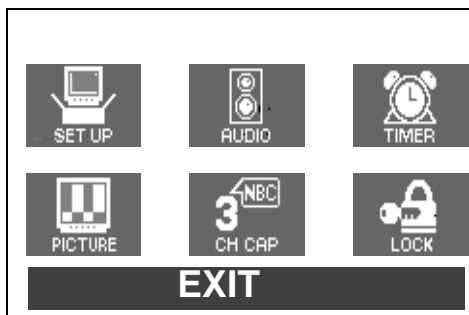

### Botón ACTION

Presione el botón **ACTION** (Acción) para obtener el Menú Principal y los sub menús. Presione el botón **ACTION** repetidamente para salir.

### Botones CH / VOL

Presione los botones de Canal (**CH**) o Volumen (**VOL**) para seleccionar un icono. Use los botones **CH** para destacar las especificaciones deseadas. Use los botones de **VOL** para seleccionar o ajustar las especificaciones.

### Botones del Control Remoto

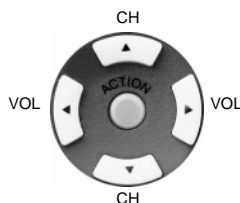

#### Botones para Accesar Opciones



### Guía del Control Remoto





La **Guía de Referencia Rápida para el Control Remoto**, se encuentra en el paquete proporcionado con la TV.

## Tabla de Características del Menu Principal

MENU	DESCRIPCIÓN
	<b>AJUSTE</b>
<b>AJUSTE DE LA HORA</b>	Una vez ajustada, la HORA (TIME) aparecerá en pantalla al presionar ON (ENCENDIDO), RECALL (LLAMADA) o al cambiar de canal.
<b>ANTENA</b>	Escoja CABLE o TV para igualar la señal de entrada de su antena.
<b>PROG AUTOMATICA</b>	Programa automáticamente los canales con señal en la memoria.
<b>PROG MANUAL</b>	Manualmente incluye o anula canales en memoria.
<b>AUTO ENCENDIDO</b>	Seleccione para encender el Televisor simultaneamente con la caja decodificadora de cable o algún otro componente.
<b>MODO CC</b>	Seleccione C1 ó C2 para desplegar subtítulos. Seleccione NO para desplegar subtítulos al presionar MUTE (Mudo).
<b>IDIOMAS</b>	Seleccione menú en Inglés, Español, o Francés.
	<b>SONIDO</b>
<b>AUDIO NORMAL</b>	Para reajustar BAJOS, ALTOS y BALANCE a los niveles de preajuste de fábrica.
<b>BAJOS</b>	Para aumentar o disminuir el sonido de los bajos.
<b>ALTOS</b>	Para aumentar o disminuir el sonido de los altos.
<b>BALANCE</b>	Para enfatizar el volumen de las bocinas DERECHA/ IZQUIERDA.
<b>MODO</b>	Seleccione la modalidad de sonido: <ul style="list-style-type: none"> <li><input type="checkbox"/> STEREO – Receptor de sonido de dos canales.</li> <li><input type="checkbox"/> SPA - Programa Secundario De Sonido. Sintonize un segundo sonido si está disponible en su área (sonido bilingüe o descriptivo).</li> <li><input type="checkbox"/> MONO – Un sólo canal de sonido. Utilícelo cuando la señal de estéreo es débil.</li> </ul>
<b>SONIDO IA</b>	Mantiene constante y de manera automática el volumen entre programas y comerciales.
<b>SONIDO EVOLVENTE</b>	Use la función de sonido ambiental para mejorar la respuesta auditiva cuando se escucha una transmisión en estéreo.



**Tabla de Características del Menu Principal**

MENU	DESCRIPCIÓN
<p><b>ALTAVOCES</b> (Bocinas)</p>	<p>Seleccione ALTAVOCES DE TV:</p> <ul style="list-style-type: none"> <li><input type="checkbox"/> SI (Encendido) - Los altavoces de TV funcionan normalmente.</li> <li><input type="checkbox"/> NO&amp;VAO (Salida de audio variable) - Altavoces de TV apagados, el sonido es ajustable mediante la TV.</li> <li><input type="checkbox"/> NO&amp;FAO (Salida de audio fija) - Altavoces de TV apagados, el sonido es solamente ajustable mediante el amplificador externo.</li> </ul>
	<p><b>CRONOMETRO</b></p>
<p><b>AUTO APAGADO</b></p>	<p>Programa a la Televisión para que automáticamente se apague en 30, 60, ó 90 minutos. Seleccione NO para apagar el cronómetro.</p>
<p><b>CRONOMETRO PROGRAMABLE</b></p>	<p>Programa la televisión para que automáticamente se encienda y apague en la hora seleccionada del canal selecciono, diario o en un día únicamente.</p>
	<p><b>IMAGEN</b></p>
<p><b>IMAGEN NORMAL</b></p>	<p>Reajusta todas las modificaciones de la imagen a los predispuestos de fábrica.</p>
<p><b>COLOR</b></p>	<p>Ajusta la intensidad del color deseada.</p>
<p><b>TINTE</b></p>	<p>Ajusta los tonos naturales de la piel.</p>
<p><b>BRILLO</b></p>	<p>Ajusta las áreas oscuras para detalles más nítidos.</p>
<p><b>CONTRASTE</b></p>	<p>Ajusta las áreas oscuras para detalles más nítidos.</p>
<p><b>NITIDEZ</b></p>	<p>Ajusta para dar mejor claridad a los detalles de la silueta.</p>
	<p><b>TITULOS DE CANAL</b></p>
<p><b>TITULOS DE CANAL</b></p>	<p>Programa hasta 30 emisoras usando un máximo de 4 siglas por cada emisora.</p>
	<p><b>BLOQUEO</b></p>
<p><b>BLOQUEO DE JUEGOS</b></p>	<p>Programa para prevenir el uso de juegos de vídeo, caja de cable, y videocaseteras.</p>

# Funciones Especiales

## Ajuste



### IDIOMAS

En el menú de AJUSTE (SETUP), seleccione el idioma para el menú ENGLISH (INGLES), ESPAÑOL o FRANCAIS (FRANCES).

<b>AJUSTE</b>	
AJUSTE HORA	__ : __ AM
ANTENA	CABLE
PROG AUTOMATICA	NO
PROG MANUAL	NO
AUTOENCENDIDO	NO
MODO <b>CC</b>	NO
ENGLISH	<b>ESPAÑOL</b> FRANÇAIS

## Cronómetro



### Apagado Automático (Cronómetro)

En el menú del Cronómetro (TIMER) programe para APAGAR la Televisión en 30, 60, ó 90 minutos. Seleccione NO para apagar el cronómetro.

<b>CONTROL DEL CRONOMETRO</b>	
AUTOAPAGADO	NO
CRONOMETRO PROGRAMABLE	
ENCENDER	__ : __
APAGAR	__ : __
CANAL	3
ACTIVAR	HORA PRIMERO

### Programación del Cronómetro

En menú del Cronómetro programe la Televisión para que automáticamente se encienda y apague en la hora seleccionada del canal seleccionado, diario o en un día únicamente.

<b>CONTROL DEL CRONOMETRO</b>	
AUTOAPAGADO	NO
CRONOMETRO PROGRAMABLE	
ENCENDER	__ : __
APAGAR	__ : __
CANAL	3
ACTIVAR	NO

**Nota:** Se debe poner la hora TIME en el menú de AJUSTE antes de que PROGRAMACION DEL CRONOMETRO (PROGRAM TIMER) opere.



**Apagado (OFF) Después de 90 Minutos**

La Televisión se apaga automáticamente después de 90 minutos cuando se enciende por el PROGRAMADOR DEL CRONOMETRO. Si se programa el APAGADO o si se presiona una tecla, el APAGADO automático de después de 90 minutos se cancela.



**Para Activar el PROGRAMADOR DEL CRONOMETRO**

El PROGRAMADOR DEL CRONOMETRO se activa cuando la Televisión está APAGADA o ENCENDIDA. La Televisión cambiará al canal seleccionada a la hora seleccionada que se configuró en el PROGRAMADOR DEL CRONOMETRO.

**CH CAP (Título de Canal)**



Programe hasta 30 emisoras usando un máximo de 4 siglas por cada emisora. Use el teclado numérico para introducir los canales no disponibles con las flechas de selección.

**TITULOS DE CANAL**

ELIJA NUMERO DE CANAL

123

ELIJA TITULO

**K P B S**

▲ PARA MOVER ◀▶ PARA ESCOGER

▼ CURSOR CANAL

**Nota:** Anule títulos de canal poniendo guión (-) en todos los cuatro lugares indicados para las siglas.

**LOCK (BLOQUEO)**



**Activación y Desactivación de Bloqueo de Juegos**

Seleccione el BLOQUEO DE JUEGO para prevenir videojuegos y videocasetes de ser vistos.

Active el Bloqueo en el Canal 3, Canal 4, y entradas de vídeo por 12, 24, 48 horas o SIEMPRE, introduciendo una código secreto de cuatro dígitos y seleccionando **BLOQUEO DE JUEGO SI**.

**Nota:** Entienda como desactivar el Bloqueo de Juegos antes de usarlo. Use un código que sea fácil de recordar y escríbalo en un lugar seguro.

Desactive el **BLOQUEO DE JUEGO** introduciendo nuevamente el mismo código secreto de cuatro dígitos y seleccionando **BLOQUEO DE JUEGO NO**.

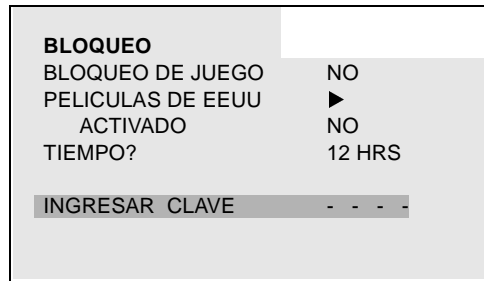

**Nota:** Si el **BLOQUEO DE JUEGO** está activado, y se selecciona alguna de las entradas de vídeo o canales bloqueados, el mensaje **BLOQUEO DE JUEGO** aparecerá en la esquina superior derecha de la pantalla de la Televisión.















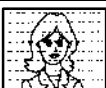



Desactivando el Bloqueo

Si usted no recuerda su código, el bloqueo se desactivará en 12, 24, 48 horas o SIEMPRE, dependiendo del ultimo ajuste. Sea cuidadoso al seleccionar SIEMPRE. Si SIEMPRE está seleccionado, y olvida su código secreto, la televisión debe ser atendida por un técnico calificado para limpiar el ajuste de BLOQUEO.

**Nota:** Para más información acerca de bloqueo vea el manual V-CHIP Guia de los Padres incluido en el paquete de la televisión.

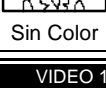
### Cuadro de Localización de Fallas

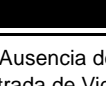
Antes de solicitar servicio, establezca los síntomas y lleve a cabo las siguientes posibles soluciones.

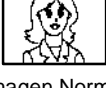
SONIDO	IMAGEN	Soluciones
 Sonido Ruidoso	 Imagen Moteada	Ajuste la Ubicación y / o Conexión de la Antena
 Sonido Ruidoso	 Imagen Múltiple	Ajuste la Ubicación y la Conexión de la Antena Verifique el Cable de Entrada de la Antena
 Sonido Ruidoso	 Interferencia	Aleje la TV de los Aparatos Electrodomésticos, Luces, Vehículos y Equipo Médico
 Sin Sonido	 Imagen Normal	Aumente el Volumen Revise Mute (MUDO) Revise en el Menú de Audio: ALTAVOCES SI Cambie el Canal
 Sonido Ruidoso	 Sin Imagen	Ajuste apropiadamente la modalidad de TV o del Cable Verifique los Cables de la Antena
 Sin Sonido	 Sin Imagen/sin IDI	Verifique que el Cable de Corriente este Enchufado a una toma de Corriente Activa Ajuste los Controles de Brillo y Audio Cambie el Canal Verifique las Conexiones del Cable Programa otra vez el Control Remoto Verifique la Operación de la Segunda Fuente de Video
 Sonido Normal	 Sin Color	Ajuste el Color Cambie el Canal
 Sonido Normal	 Ausencia de entrada de Video	Desactive la función de Skip en el menú de Canales
 Sonido Erróneo	 Imagen Normal	Verifique en el menú de AUDIO que el Ajuste se encuentre en Estéreo o Mono, no en SPA
 Sonido Normal	 Imagen Normal	Reemplace las Pilas del Control Remoto
Operación Intermitente del Control Remoto		

**Panasonic Consumer Electronics Company,  
Division of Matsushita  
Electric Corporation of America**  
One Panasonic Way  
Secaucus, New Jersey 07094  
[www.panasonic.com](http://www.panasonic.com)

**Panasonic de Mexico, S.A. de C.V.**  
Amores No. 1120  
Col. Del Valle C.P. 03100  
México, D.F.  
Tel. (915 ó 015) 488-1000  
Fax (915 ó 015) 575-6763, 575-6765

**Panasonic Sales Company,  
Division of Matsushita Electric  
of Puerto Rico Inc. ("PSC")**  
Ave. 65 de Infantería, Km 9.5  
San Gabriel Industrial Park  
Carolina, Puerto Rico 00985  
Tel. (787) 750-4300  
Fax (787) 768-2910

## Free Manuals Download Website

<http://myh66.com>

<http://usermanuals.us>

<http://www.somanuals.com>

<http://www.4manuals.cc>

<http://www.manual-lib.com>

<http://www.404manual.com>

<http://www.luxmanual.com>

<http://aubethermostatmanual.com>

Golf course search by state

<http://golfingnear.com>

Email search by domain

<http://emailbydomain.com>

Auto manuals search

<http://auto.somanuals.com>

TV manuals search

<http://tv.somanuals.com>