

# 27" MTS STEREO COLOR TELEVISION 27" TELEVISOR COLOR ESTEREO MTS

## CT-2701

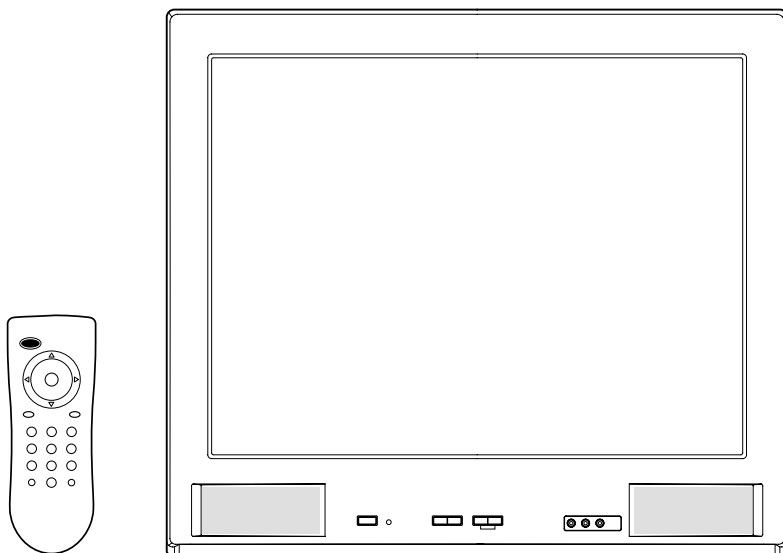

### CAUTION PRECAUCION

Changes or modifications not expressly approved by the party responsible for compliance with the FCC Rules could void the user's authority to operate this equipment.

Cambios o modificaciones que no sean expresamente aprobadas por el grupo responsable de conformidad con las reglas de la FCC puede invalidar la autoridad del usuario para operar este equipo.



*As an ENERGY STAR<sup>®</sup> Partner, Matsushita Electric Corporation of America has determined that this product or product model meets the ENERGY STAR<sup>®</sup> guidelines for energy efficiency.*

*Como un socio ENERGY STAR<sup>®</sup>, Matsushita Electric Corporation of America a determinado que este producto o modelo cumple con los lineamientos de ENERGY STAR<sup>®</sup> para la eficiencia de energía.*

### TV/CATV MODE SELECTION SELECCION DEL MODO TV/CATV

When shipped from the factory, the TV/CATV menu option is set to the "CATV" (Cable Television) mode. If not using CATV, set this menu option to "TV" mode.

Cuando el set sale de fábrica, la opción de TV/CATV está en modo CATV (Televisión por Cable). Si usted no está usando CATV, cambie esta opción a modo "TV".

Before operating the unit, please read this manual thoroughly.

Antes de utilizar su aparato favor de leer las siguientes instrucciones.

Nota: La información acerca de la garantía y centro de servicio se encuentra en la sección en inglés de este manual.

## ENGLISH

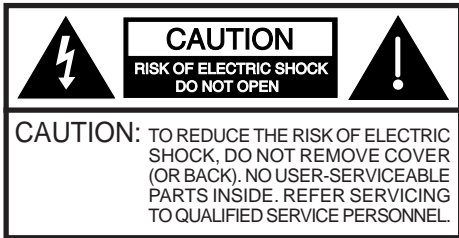

The lightning flash with arrowhead symbol, within an equilateral triangle is intended to alert the user to the presence of uninsulated dangerous voltage within the product's enclosure that may be of sufficient magnitude to constitute a risk of electric shock.



The exclamation point within an equilateral triangle is intended to alert the user to the presence of important operating and maintenance (servicing) instructions in the literature accompanying the appliance.

**WARNING :** TO PREVENT FIRE OR SHOCK HAZARD, DO NOT EXPOSE THIS APPLIANCE TO RAIN OR MOISTURE.

# IMPORTANT SAFEGUARDS

## 1. READ INSTRUCTIONS

All the safety and operating instructions should be read before the unit is operated.

## 2. RETAIN INSTRUCTIONS

The safety and operating instructions should be retained for future reference.

## 3. HEED WARNINGS

All warnings on the unit and in the operating instructions should be adhered to.

## 4. FOLLOW INSTRUCTIONS

All operating and use instructions should be followed.

## 5. CLEANING

Unplug this unit from the wall outlet before cleaning. Do not use liquid cleaners or aerosol cleaners. Use a damp cloth for cleaning the exterior cabinet only.

## 6. ATTACHMENTS

The manufacturer of this unit does not make any recommendations for attachments, as they may cause hazards.

## 7. WATER AND MOISTURE

Do not use this unit near water. For example, near a bathtub, washbowl, kitchen sink, laundry tub, in a wet basement, or near a swimming pool.

## 8. ACCESSORIES

Do not place this unit on an unstable cart, stand, tripod, bracket, or table.

The unit may fall, causing serious injury, and serious damage to the unit.

- 8A.** An appliance and cart combination should be moved with care. Quick stops, excessive force, and uneven surfaces may cause the appliance and cart combination to overturn.

## 9. VENTILATION

Slots and openings in the cabinet back or bottom are provided for ventilation, to ensure reliable operation of the unit and to protect it from overheating. These openings must not be blocked or covered. The openings should never be blocked by placing the unit on a bed, sofa, rug, or other similar surface. This unit should never be placed near or over a radiator or heat source.

This unit should not be placed in a built-in installation, such as a bookcase, or rack unless proper ventilation is provided or the manufacturer's instructions have been adhered to.

## 10. POWER SOURCE

This unit should be operated only from the type of power source indicated on the rating plate. If you are not sure of the type of power supply to your home, consult your appliance dealer or local power company. For units intended to operate from battery power, or other sources, refer to the operating instructions.

## 11. GROUNDING OR POLARIZATION

This unit is equipped with a polarized alternating current line plug (a plug having one blade wider than the other). This plug will fit into the power outlet only one way. This is a safety feature. If you are unable to insert the plug fully into the outlet, try reversing the plug. If the plug should still fail to fit, contact your electrician to replace your obsolete outlet. Do not defeat the safety purpose of the polarized plug. If your unit is equipped with a 3-wire grounding-type plug, a plug having a third (grounding) pin, this plug will only fit into a grounding-type power outlet. This too, is a safety feature. If you are unable to insert the plug into the outlet, contact your electrician to replace your obsolete outlet. Do not defeat the safety purpose of the grounding-type plug.

## 12. POWER-CORD PROTECTION

Power-supply cords should be routed so that they are not likely to be walked on or pinched by items placed upon or against them, paying particular attention to cords at plugs, convenience receptacles, and the point where they exit from the appliance.

PORTABLE CART WARNING  
(symbol provided by RETAC)



S3126A

**13. LIGHTNING**

To protect your unit during a lightning storm, or when it is left unattended and unused for long periods of time, unplug it from the wall outlet and disconnect the antenna or cable system. This will prevent damage to the unit due to lightning and power line surges.

**14. POWER LINES**

An outside antenna system should not be located in the vicinity of overhead power lines, other electric light or power circuits, or where it can fall into such power lines or circuits. When installing an outside antenna system, extreme care should be taken to keep from touching such power lines or circuits as contact with them might be fatal.

**15. OVERLOADING**

Do not overload wall outlets and extension cords as this can result in a risk of fire or electric shock.

**16. OBJECT AND LIQUID ENTRY**

Do not push objects through any openings in this unit as they may touch dangerous voltage points or short out parts that could result in fire or electric shock. Never spill or spray any type of liquid into the unit.

**17. OUTDOOR ANTENNA GROUNDING**

If an outside antenna or cable system is connected to the unit, be sure the antenna or cable system is grounded to provide some protection against voltage surges and built-up static charges. Section 810 of the National Electrical Code, ANSI/NFPA 70, provides information with respect to proper grounding of the mast and supporting structure, grounding of the lead-in wire to an antenna discharge unit, size of grounding conductors, location of antenna discharge unit, connection to grounding electrodes, and requirements for the grounding electrode.

**18. SERVICING**

Do not attempt to service this unit yourself as opening or removing covers may expose you to dangerous voltage or other hazards. Refer all servicing to qualified service personnel.

**19. DAMAGE REQUIRING SERVICE**

Unplug this unit from the wall outlet and refer servicing to qualified service personnel under the following conditions:

- a. When the power-supply cord or plug is damaged.
- b. If liquid has been spilled, or objects have fallen into the unit.
- c. If the unit has been exposed to rain or water.
- d. If the unit does not operate normally by following the operating instructions. Adjust only those controls that are covered by the operating instructions, as an improper adjustment of other controls may result in damage and will often require extensive work by a qualified technician to restore the unit to its normal operation.
- e. If the unit has been dropped or the cabinet has been damaged.
- f. When the unit exhibits a distinct change in performance, this indicates a need for service.

**20. REPLACEMENT PARTS**

When replacement parts are required, be sure the service technician uses replacement parts specified by the manufacturer or those that have the same characteristics as the original part.

Unauthorized substitutions may result in fire, electric shock or other hazards.

**21. SAFETY CHECK**

Upon completion of any service or repairs to this unit, ask the service technician to perform safety checks to determine that the unit is in proper operating condition.

**22. HEAT**

The product should be situated away from heat sources such as radiators, heat registers, stoves, or other products (including amplifiers) that produce heat.

**23. NOTE TO CATV SYSTEM INSTALLER**

This reminder is provided to call the CATV system installer's attention to Article 820-40 of the NEC that provides guidelines for proper grounding and, in particular, specifies that the cable ground shall be connected to the grounding system of the building, as close to the point of cable entry as practical.

EXAMPLE OF ANTENNA GROUNDING AS PER NATIONAL ELECTRICAL CODE

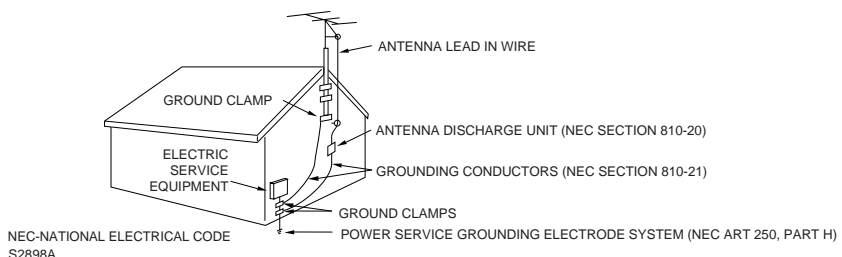

This product utilizes both a Cathode Ray Tube (CRT) and other components that contain lead. Disposal of these materials may be regulated in your community due to environmental considerations. For disposal or recycling information please contact your local authorities, or the Electronics Industries Alliance: <<http://www.eiae.org>>

# FEATURES

- **181 Channel Tuner** - The tuning system is capable of receiving all 68 VHF/UHF standard broadcast channels that are available in your area. When operating on a cable system, it can tune to the standard VHF channel frequencies plus up to 113 cable channel frequencies. The actual number of channels received depends upon channel reception in your area or your cable system.
- **On-Screen 3 Language Display** - This TV can display the on screen language in English, Spanish or French.
- **Sleep Timer** - Operable from the remote control, this TV can be programmed up to 120 minutes to turn off automatically.
- **Memory Back Up** - This system prevents loss of memorized channel selections in case a power interruption to the TV should occur.
- **V-Chip** - The V-Chip function can read the rating of a TV program or movie content if the program is encoded with this information. The V-Chip will allow you to set a restriction level.
- **Picture Control Adjustments** - The On-Screen display allows precise remote control adjustment of BRIGHTNESS, COLOR, PICTURE, SHARPNESS and TINT.
- **Closed Captioned Decoder** - Displays text captions or 1/2 of full screen text on the screen for hearing impaired viewers.
- **Stereo/SAP Reception** - This TV is designed to receive stereo and second audio program (SAP) broadcasts where available.

# LOCATION OF CONTROLS

FRONT

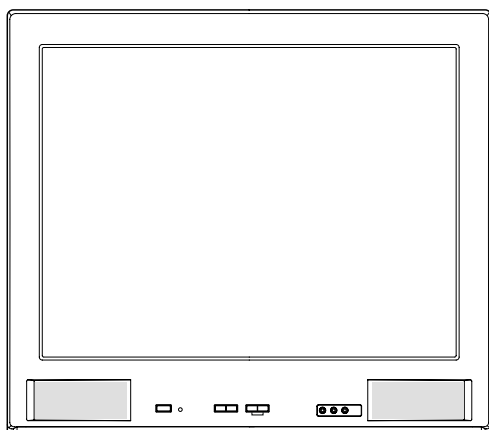

BACK

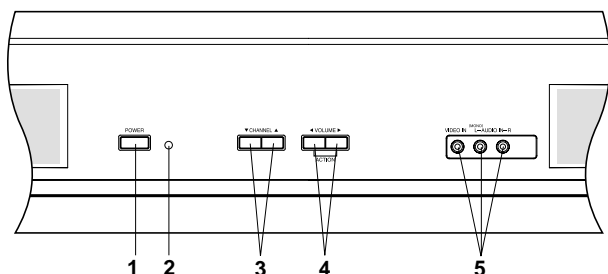
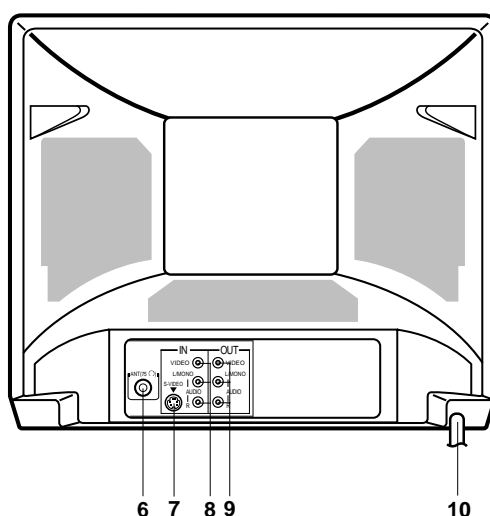

- 1. POWER** - Press to turn the TV on or off.
- 2. REMOTE Sensor** - Signals from the Remote Control unit are received here.
- 3. CHANNEL ▼ / ▲** - Press to select a higher or lower numbered channel set into memory. And also, press to select the desired setting during On-Screen operations.
- 4. VOLUME ◀ / ▶** - Press to raise or lower the level of the sound. And also, press to select the desired setting during On-Screen operations.  
**ACTION** - Press to display the On-screen menu function. And also, press to enter or select information for On-Screen operations.

- 5. FRONT AUDIO (L/R)/VIDEO IN Jacks (AUX2)** - Audio and video signal cables from an external source can be connected here.
- 6. VHF/UHF IN (ANT) Jack** - Connect a VHF/UHF antenna or CATV cable to this jack.
- 7. S-VIDEO IN Jack** - S-Video signal cable from an external source can be connected here.
- 8. REAR AUDIO (L / R) / VIDEO IN Jacks (AUX1)** - Audio and video signal cables from an external source can be connected here.
- 9. REAR AUDIO (L / R) / VIDEO OUT Jacks** - Used to output audio and video signals to a TV, amplifier or VCR.
- 10. AC Power Cord** - Plug into an outlet having 120V, 60 Hz AC power only.

# REMOTE CONTROL

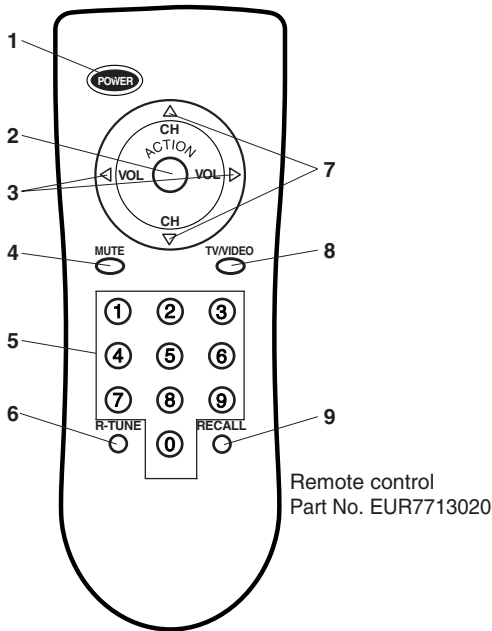

- 1. POWER** - Press to turn the TV on. Press again to turn the TV off.
- 2. ACTION** - Press to display the On-screen menu function. And also, press to enter or select information for On-Screen operations.
- 3. VOL (VOLUME)** ◀ / ▶ - Press ▶ to increase, or ◀ to decrease the volume level. And also, press to select the desired setting during On-Screen operations.
- 4. MUTE** - To turn off the sound, press this button once. The TV will be silenced and the symbol "MUTE" will appear on the screen. The muting feature can be released by pressing MUTE again or one of the VOL ◀ or ▶.
- 5. Direct Channel Selection (0-9)** - Allows direct access to any channel.
- 6. R-TUNE** - This button allows you to go back to the previous channel selected by just pressing R-TUNE. Press this button again to return to the channel you were watching.
- 7. CH (CHANNEL)** ▲ / ▼ - Press ▲ to change to a higher numbered channel set into memory. Press ▼ to change to a lower numbered channel set into memory. And also, press to select the desired setting during On-Screen operations.
- 8. TV/VIDEO** - Switches between TV and external input.
- 9. RECALL** - When you press this button, the channel number will appear in the upper right corner of the screen. Press the button again to remove display from the screen.

Before using the remote control transmitter, batteries must first be installed.

## HOW TO INSTALL BATTERIES

1. Slide the battery compartment cover.

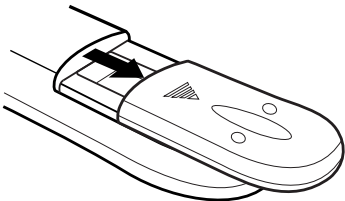

2. Install two "AA" (penlight size) batteries.

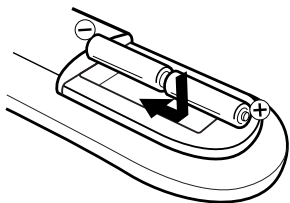

3. Replace the battery compartment cover.

Use two "AA" size penlight batteries (supplied) for the transmitter. The batteries may last approximately one year depending on how much the remote control is used. For best performance, it is recommended that batteries should be replaced on a yearly basis, or when the remote operation becomes erratic. Do not mix old and new batteries or different types.

## BATTERY PRECAUTIONS

These precautions should be followed when using batteries in this device:

1. Use only the size and type of batteries specified.
2. Be sure to follow the correct polarity when installing the batteries as indicated in the battery compartment. Reversed batteries may cause damage to the device.
3. Do not mix different types of batteries together (e.g. Alkaline and Carbon-zinc) or old batteries with fresh ones.
4. If the device is not to be used for a long period of time, remove the batteries to prevent damage or injury from possible battery leakage.
5. Do not try to recharge batteries not intended to be recharged; they can overheat and rupture.  
(Follow battery manufacturer's directions.)

## POWER SOURCE

### TO USE AC POWER SOURCE

Use the AC polarized line cord provided for operation on AC. Insert the AC cord plug into a standard 120V 60Hz polarized AC outlet.

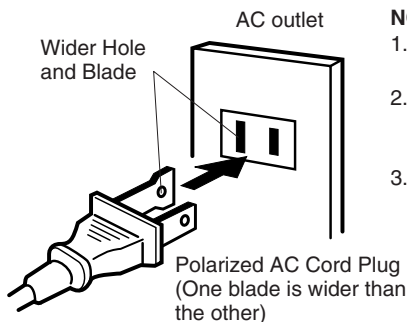

### NOTES:

1. Never connect the AC line cord plug to other than the specified voltage (120V 60Hz). Use the attached power cord only.
2. If the polarized AC cord does not fit into a nonpolarized AC outlet, do not attempt to file or cut the blade. It is the user's responsibility to have an electrician replace the obsolete outlet.
3. If you cause a static discharge when touching the unit, and the unit fails to function, simply unplug the unit from the AC outlet, wait a few minutes, and plug it back in. The unit should return to normal operation.

# ANTENNA/CATV CONNECTIONS

## ANTENNA CONNECTIONS

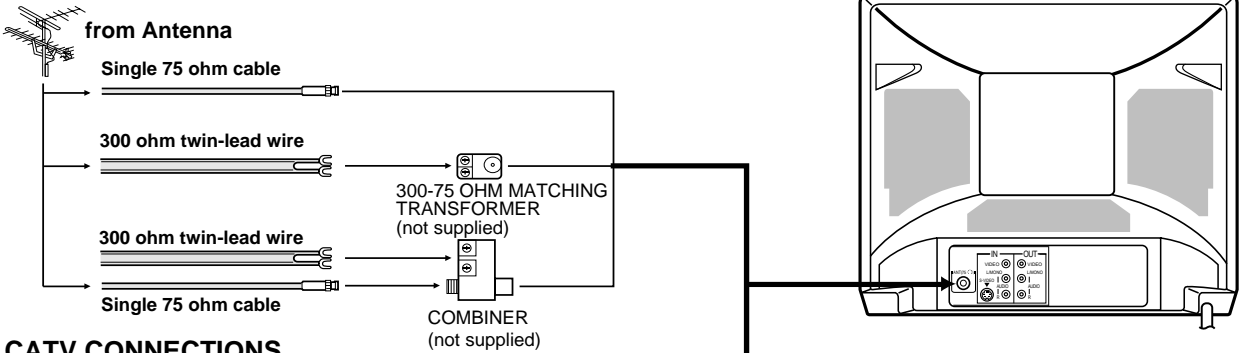

This television has an extended tuning range and can tune most cable channels without using a cable company supplied converter box. Some cable companies offer "premium pay channels" in which the signal is scrambled. Descrambling these signals for normal viewing requires the use of a descrambler device which is generally provided by the cable company.

## CATV CONNECTIONS

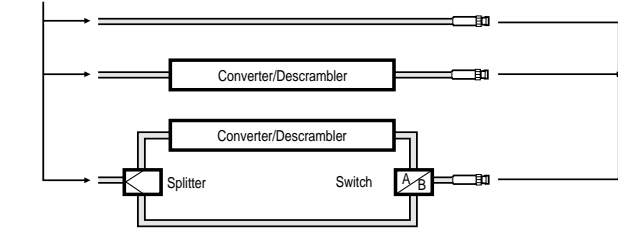

### For Subscribers to Basic Cable TV Service

For basic cable service not requiring a converter/descrambler box, connect the CATV 75 ohm coaxial cable directly to the antenna jack on the back of the television.

### For Subscribers to Scrambled Cable TV Service

If you subscribe to a cable service which requires the use of a converter/descrambler box, connect the incoming cable to the converter/descrambler box and connect the output of the box to the antenna jack on the back of the television. Follow the connections shown left. Set the television to the output of the converter/descrambler box (usually channel 3 or 4) and use the converter/descrambler box to select channels.

### For Subscribers to Unscrambled Basic Cable with Scrambled Premium Channels

If you subscribe to a cable service in which basic cable channels are unscrambled and premium channels require the use of a converter/descrambler box, you may wish to use a two-set signal splitter (sometimes called a "two-set coupler") and an A/B switch box from the cable installer or an electronics supply store. Follow the connections shown left. With the switch in the "B" position, you can directly tune any unscrambled channels on your TV. With the switch in the "A" position, tune your TV to the output of the converter/descrambler box (usually channel 3 or 4) and use the box to tune scrambled channels.

## CONNECTION TO OTHER EQUIPMENT

The exact arrangement you use to interconnect various video and audio components to the TV is dependent on the model and features of each component. Check the Owner's Manual provided with each component for the location of video and audio inputs and outputs.

The connection diagrams below are offered as suggestions. You may need to modify them to accommodate your particular assortment of components. The diagrams are intended to show component video and audio interconnections only.

**NOTE:** If using a monaural video and audio components, connect AUDIO IN (L/MONO) jack to AUDIO OUT using only one audio cable.

### TV/AV SELECTION

If you connect the TV to a VCR, camcorder or TV game, through the audio/video in jacks, use the **TV/VIDEO** to make your selection.

Press the **TV/VIDEO** repeatedly to select the desired mode. "AUX1" or "AUX2" will display on the screen for 4 seconds.

**NOTE:** TV/VIDEO button only exists in the remote control.

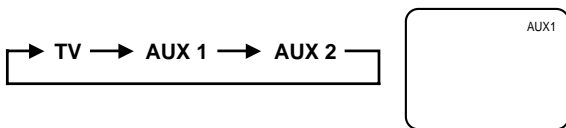

#### 1. To connect the TV to a VCR

Set the TV/AV selection for this connection, to **AUX1**.

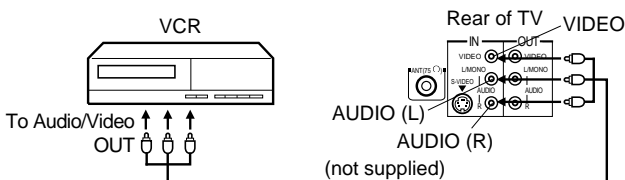

#### 2. To connect the TV to a TV Game

Set the TV/AV selection for this connection, to **AUX2**.

The TV can also be used as a display device for many video games. However, due to the wide variety of different types of signal generated by these devices and subsequent hook-up variations required, they have not all been included in the suggested connection diagrams. You'll need to consult each component's Owner's Manual for additional information.

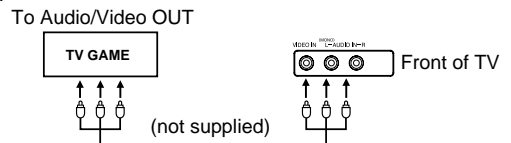

#### 3. To connect the TV to a camcorder

Set the TV/AV selection for this connection, to **AUX2**.

To playback from the camcorder, connect the camcorder to the TV as shown.

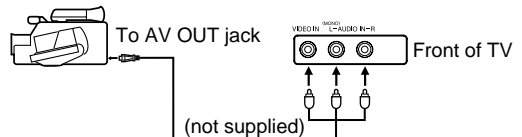

## 4. To connect the TV to a VCR with an S-VIDEO jack

Set the TV/AV selection for this connection, to AUX1.

If you connect a VCR with an S-video cable to the S-VIDEO jack on the rear of TV, you must also connect the audio cables to the AUDIO IN jacks on the rear of the TV. The S-video cable only carries the video signal. Audio signal is separate.

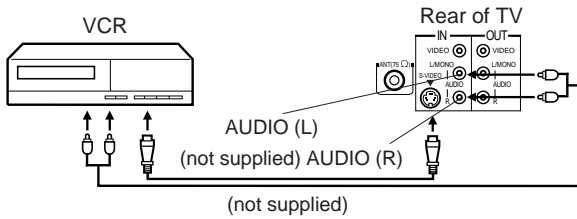

**NOTE:** When the S-video cable and the video cable are connected to each jack at the same time, the S-video cable takes precedence over the video cable.

## SETTING LANGUAGE

This TV can display the channel number, on screen displays and picture adjustments on the screen in English, Spanish or French.

1 Press **ACTION**.

2 Press **◀** to select the SET UP mode, then press **ACTION**.

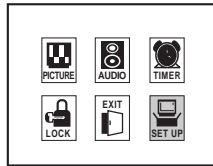

3 Press **▶** and then press **▲** or **▼** to select desired language (e.g. English), then press **ACTION**.

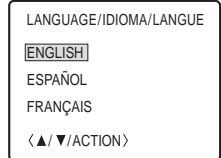

**NOTE:**

All four arrows can be used to select the SET UP mode, not just **◀**.

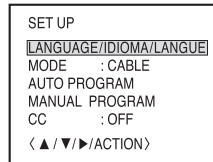

4 Press **ACTION** to select the EXIT mode, then press **ACTION** again.

**NOTE:**

If Spanish or French is chosen, the Closed Caption indicators will be in the selected language, but the Closed Caption text will not be affected by the language selection.

## TV OPERATION

1 To turn on the TV, press **POWER**.

2 The **VOLUME** can be adjusted to a desired level by pressing **VOL (VOLUME) ◀** or **▶**.

The sound level will be indicated on the TV screen by **GREEN BARS AND A NUMBER**. As the sound level increases, so do the number of **BARS AND THE NUMBER** on the screen. The same is true for decreasing the level.

3 Set the TV/CATV menu option to the appropriate position. When shipped from the factory, this menu option is in the CATV setting. See "To Memorize Channels".

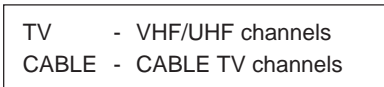

4 **CH (CHANNEL) ▲ and ▼**  
Press and release the **CH (CHANNEL) ▲** or **▼**. The channel automatically stops at the next channel set into memory. Press and hold the button down to change channels more quickly.

For proper operation, before selecting channels, they should be set into the TV's memory. See "To Memorize Channels".

**DIRECT CHANNEL SELECTION (0-9)** - Press these buttons to select a channel. The channel number will appear on the upper right corner of the TV screen. If an invalid channel number is selected, the display will revert to the previous channel.

**TV MODE DIRECT CHANNEL SELECTION** - When the TV/CATV menu option is in the TV position, all channels can be instantly selected by using two buttons (For example, to select channel 2, press "0", then "2". If you press only "2", channel selection will be delayed for a few seconds). For channels 10 and above, press the 2 digits in order.

**CATV mode direct channel selection**  
When the TV/CATV menu option is in the CATV position, channels can be selected as follows:

- 1-9 Press "0" twice, then 1-9 as needed.  
Example, to select channel 2, press "002".
- 10-12 Press "0", then remaining 2 digits.  
Example, to select channel 12, press "012".
- 13-99 Press the 2 digits in order.  
Example, to select channel 36, press "36".
- 100-125 Press the 3 digits in order.  
Example, to select channel 120, press "120".

**NOTE:** If the station being viewed stops broadcasting, the TV will automatically shut off after 15 minutes.

# TO MEMORIZE CHANNELS

This TV is equipped with a channel memory feature which allows channels to skip up or down to the next channel set into memory, skipping over unwanted channels.

Before selecting channels, they must be programmed into the TV's memory. In addition to normal VHF and UHF channels, this TV can receive up to 113 Cable TV channels. To use this TV with an antenna, set the TV/CATV menu option to the TV setting. When shipped from the factory, this menu option is in the CATV setting.

## TV/CATV SELECTION

- 1 Press **ACTION** and press ◀ to select the SET UP mode, then press **ACTION**.
- 2 Press ▼ to select MODE mode and then press ▶. Then press ◀ or ▶ to select the TV or CABLE mode, then press **ACTION**.
- 3 Press **ACTION** twice.

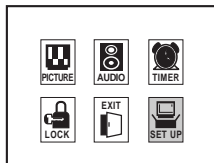

```

SET UP
LANGUAGE/IDIOMA/LANGUE
MODE : TV CABLE
AUTO PROGRAM
MANUAL PROGRAM
CC : OFF
<◀/▶/ACTION>
    
```

### NOTE:

Contact your cable company to determine the type of cable system used in your area.

## AUTOMATIC CHANNEL MEMORY

- 1 Press **ACTION** and press ◀ to select the SET UP mode, then press **ACTION**.
- 2 Press ▼ twice to select AUTO PROGRAM mode and then press ▶. The TV will begin memorizing all the channels available in your area.
- 3 Press **ACTION** twice.

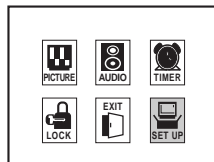

```

SET UP
LANGUAGE/IDIOMA/LANGUE
MODE : CABLE
AUTO PROGRAM
MANUAL PROGRAM
CC : OFF
<▲/▼/▶/ACTION>
    
```

## SETTING TIMER

You can set the TV to turn off after a preset amount time.

- 1 Press **ACTION** and press ▶ to select the TIMER mode, then press **ACTION**.
- 2 Press ▶ and then press ◀ or ▶ to select desired time, then press **ACTION**.

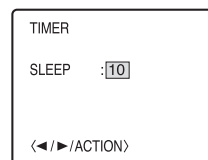

After the timer is programmed, the display will disappear then reappear momentarily every ten minutes to remind you the timer function is operating.

To confirm the timer setting, repeat step 1. The remaining time will be displayed.

To cancel the timer setting, select the OFF.

## MANUAL CHANNEL MEMORY

- 1 Press **ACTION** and press ◀ to select the SET UP mode, then press **ACTION**.
- 2 Press ▲ twice to select MANUAL PROGRAM mode and then press ▶.
- 3 Select the desired channels to be added or deleted using **Direct Channel Selection (10 keys. 0-9), CH ▲ or ▼**.
- 4 Press ◀ or ▶ to select ADD or DELETE. If an unmemorized channel was selected (step 3), the channel indicator will be yellow. Press ◀ or ▶ if you wish to ADD the unmemorized channel. The channel indicator will change from yellow to blue when a channel is added and the channel will be memorized. If a memorized channel was selected (step 3), the channel indicator will be blue. Press ◀ or ▶ if you wish to DELETE the channel from memory. The channel indicator will change from blue to yellow when a channel is deleted. Repeat Steps 3 and 4 for each channel to be added or deleted.
- 5 Press **ACTION** three times.

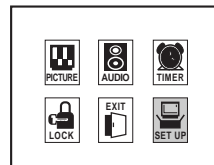

```

SET UP
LANGUAGE/IDIOMA/LANGUE
MODE : CABLE
AUTO PROGRAM
MANUAL PROGRAM
CC : OFF
<▲/▼/▶/ACTION>
    
```

```

ADD CH 012

<0-9/▲/▼/◀/▶/ACTION>
    
```



# SETTING LOCK

This TV is fitted with a V-CHIP controller which provides you with channel viewing access controls and restrictions. This function allows adult screening of TV programs based upon ratings.

- 1 Press **ACTION**.
- 2 Press ▼ to select the LOCK mode, then press **ACTION**.
- 3 Enter your password (4 digits) using **Direct channel selection (0-9)**.  
In the event of entering an incorrect password, press ◀ then re-enter the correct password.
- 4 Enter the same password for confirmation only for the first time.
- 5 Press ▲ or ▼ to select the V-CHIP option, then press ▶. Press ◀ or ▶ to select the ON, then press **ACTION**.
- 6 Press ▲ or ▼ to select the TV RATING or MOVIE RATING option, then press ▶.
- 7 Press ◀ or ▶ to select the desired rating for the applicable video or TV channel, then press **ACTION**.

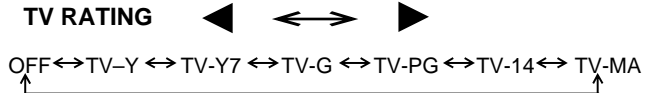

TV-Y : all children  
TV-Y7 : 7 years old and above  
TV-G : children's program

TV-PG : parental guidance  
TV-14 : 14 years old and above  
TV-MA : 17 years old and above

When you select TV-Y7, TV-PG, TV-14 or TV-MA, press RECALL to explain the rating.

Press ▲ or ▼ to select the desired rating you want. Press ▶ to select the setting ON or OFF, then press **ACTION**.

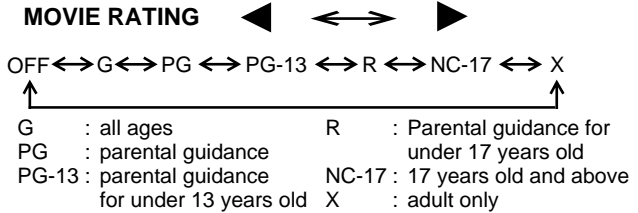

## NOTES:

- If you forget your password, turn on the TV. Reduce the volume to a minimum level. Press and hold VOLUME◀ on the front of the TV and press the 0 button on the remote control simultaneously. Select the LOCK mode, then enter a new password.
- If you want to change the password, follow steps 1-3 and select the "CHANGE PASSWORD" option then enter your new password.
- The V-Chip function is activated only on programs and tapes that have the rating signal.
- Once you block a program using the V-Chip function, the blocked program cannot be watched based on the content of the show. When the program starts, the "INPUT PASSWORD" will appear on the screen. When you want to release the V-Chip temporarily, enter the password.  
If you change the channel or turn off the TV while the V-Chip function was temporarily released, the original setting will be resumed. If you return to the channel you were watching you must re-enter your password to temporarily release your V-Chip function again.
- If you are changing channels using a VCR or a cable box, while the TV remains on channel 3 or 4, the V-Chip operates differently. When you enter your password to temporarily release the block on any channel, you have completely disabled the V-Chip function for all stations. To reset the V-Chip turn your TV off and back on.
- Some cable boxes are built with a delay feature, in some cases it can take up to 10 seconds for a program to appear after the password has been input.

# CLOSED CAPTION

## WHAT IS CLOSED CAPTIONING?

This television has the capability to decode and display Closed Captioned television programs. Closed Captioning will display text on the screen for hearing impaired viewers or it will translate and display text in another language.

## TO VIEW CLOSED CAPTIONS

- 1 Press **ACTION** and press ◀ to select the SET UP mode, then press **ACTION**.
- 2 Press ▲ to select CC mode and then press ▶, then press ▲ or ▼ to select desired Closed Caption (e.g. CAPTION CH1), then press **ACTION**.
- 3 Press **ACTION** twice.

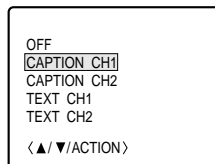

**Captions:** This Closed Caption Mode will display text on the screen in English or another language (depending on the setting of the Closed Captions). Generally, Closed Captions in English are transmitted on Captions Channel 1 and Closed Captions in other languages are transmitted on Captions Channel 2.

**Text:** The Text Closed Caption Mode will usually fill 1/2 of full screen with a programming schedule or other information. After selecting a Closed Caption Mode, it will stay in effect until it is changed, even if the channel is changed. If the Captions signal is lost due to a commercial or a break in the signal, the Captions will reappear when the signal is received again. If the channels are changed, the Captions will be delayed approximately 10 seconds.

For television programs broadcasting with Closed Captions, look in your TV guide for the Closed Captions symbol (CC).

- When activating the Closed Captioned Decoder, there will be a short delay before the Closed Captioned text appears on the screen.
- Closed Captioned text is only displayed in locations where it is available.
- If no caption signal is received, no captions will appear, but the television will remain in the Caption Mode.
- Misspellings or unusual characters may occasionally appear during Closed Captioning. This is normal with Closed Captioning, especially with live programs. This is because during live programs, captions are also entered live. These transmissions do not allow time for editing.
- When Captions are being displayed, on-screen displays, such as volume and mute may not be seen or may interfere with Closed Captions.
- Some cable systems and copy protection systems may interfere with the Closed Captioned signal.
- If using an indoor antenna or if TV reception is very poor, the Closed Caption Decoder may not appear or may appear with strange characters or misspelled words. In this case, adjust the antenna for better reception or use an outdoor antenna.

# SOUND ADJUSTMENTS

You can adjust the setting for bass, treble, balance and AI sound.

- 1 Press **ACTION** and press ► to select the AUDIO mode, then press **ACTION**.
- 2 Press ▲ or ▼ to select the item you want to adjust, then press ►.
- 3 Press ◀ or ▶ to adjust the setting.

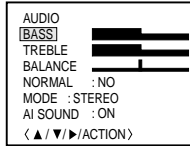

	►	◀
<b>BASS</b>	stronger	weaker
<b>TREBLE</b>	stronger	weaker
<b>BALANCE</b>	right speaker stronger	left speaker stronger
<b>AI SOUND</b>	ON	OFF

- 4 Press **ACTION** three times.

## STEREO AND SECOND AUDIO PROGRAM (SAP)

The TV is equipped with a feature known as Multi-channel TV Sound or MTS. MTS broadcasts greatly enhance TV viewing by bringing you programs with high fidelity stereo sound. MTS also provides an extra channel called the Second Audio Program or SAP which broadcasters can use to transmit a second language for bilingual transmission or for other purposes.

### TO SELECT DESIRED SOUND

- 1 Press **ACTION** and press ► to select the AUDIO mode, then press **ACTION**.
- 2 Press ▼ to select MODE mode and then press ►. Then press ◀ or ▶ to select the STEREO, SAP or MONO mode, then press **ACTION**.
- 3 Press **ACTION** twice.

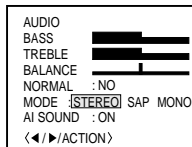

### AI SOUND FEATURE

When a loud sound is broadcast the AI sound feature assists in balancing the volume to a more comfortable listening level.

### TO RETURN TO INITIAL SETTING

Select the NORMAL then select SET as in step 2.

### LISTENING TO STEREO SOUND

When the TV is turned on or a channel selection is made, make certain that the word "STEREO" appears on the screen. This means that "Stereo" broadcasting is available. You can enjoy stereo sound from the left and right speakers.

- When the "Mono" broadcasting is received, no indication is displayed.
- If the broadcast signal is not strong enough or clear stereo sound is not available, select the MONO as in step 2 to change to mono sound. The noise should be eliminated.

### LISTENING TO SAP (SECOND AUDIO PROGRAM)

When the TV is turned on or a channel selection is made, make certain that the letters "SAP" appear on the screen. This means that the "Second Audio Program" broadcasting is available.

## ADJUSTING PICTURE

You can adjust the settings for color, sharpness, picture, brightness and tint.

- 1 Press **ACTION** twice to select the PICTURE mode, then press **ACTION**.
- 2 Press ▲ or ▼ to select desired item, then press ►.
- 3 Press ◀ or ▶ to adjust the setting.

	►	◀
<b>COLOR</b>	more vibrant color	reduces color
<b>TINT</b>	greenish hue	reddish hue
<b>BRIGHTNESS</b>	increase brightness	decrease brightness
<b>PICTURE</b>	increase contrast	decrease contrast
<b>SHARPNESS</b>	makes picture clearer	makes picture softer

- 4 Press **ACTION** three times.

### TO RETURN TO INITIAL SETTING

Select the NORMAL then select SET as in step2.

# TROUBLESHOOTING GUIDE

Before requesting service, please refer to the following chart for the symptom and possible solution.

SYMPTOMS	POSSIBLE SOLUTIONS
TV does not operate	<ul style="list-style-type: none"> <li>• Make sure the power cord is plugged in.</li> <li>• Try another AC outlet.</li> <li>• Power is off, check fuse or circuit breaker.</li> <li>• Unplug unit for an hour, then plug it back in.</li> </ul>
Poor sound or No sound	<ul style="list-style-type: none"> <li>• Station or CATV experiencing problems, tune to another station.</li> <li>• Check sound adjustments (VOLUME and MUTE).</li> <li>• Check for sources of possible interference.</li> </ul>
Poor picture or No picture	<ul style="list-style-type: none"> <li>• Station or CATV experiencing problems, tune to another station.</li> <li>• Make sure channels are set into memory.</li> <li>• Check antenna or CATV connections, adjust antenna.</li> <li>• Check for sources of possible interference.</li> <li>• Check picture control adjustments.</li> </ul>
Poor reception on some channels	<ul style="list-style-type: none"> <li>• Station or CATV experiencing problems, tune to another station.</li> <li>• Make sure channels are set into memory.</li> <li>• Station is weak, adjust antenna to receive desired station.</li> <li>• Check for sources of possible interference.</li> </ul>
Poor color or no color	<ul style="list-style-type: none"> <li>• Station or CATV experiencing problems, tune to another station.</li> <li>• Make sure channels are set into memory.</li> <li>• Check picture control adjustments.</li> <li>• Check antenna or CATV connections, adjust antenna.</li> <li>• Check for sources of possible interference.</li> </ul>
Picture wobbles or drifts	<ul style="list-style-type: none"> <li>• Station or CATV experiencing problems, tune to another station.</li> <li>• Make sure channels are set into memory.</li> <li>• CATV company is scrambling signal.</li> <li>• Adjust antenna.</li> </ul>
No CATV reception	<ul style="list-style-type: none"> <li>• Check all CATV connections.</li> <li>• Set TV/CATV menu option to the CATV mode.</li> <li>• Station or CATV system problems, try another station.</li> </ul>
Horizontal or diagonal bars on screen	<ul style="list-style-type: none"> <li>• Check antenna connections, adjust or re-direct antenna.</li> <li>• Check for sources of possible interference.</li> </ul>
No reception above channel 13	<ul style="list-style-type: none"> <li>• Make sure TV/CATV menu option is in the appropriate mode.</li> <li>• If using antenna, check UHF antenna connections.</li> </ul>
No Remote operation	<ul style="list-style-type: none"> <li>• Batteries are weak, dead or inserted incorrectly.</li> <li>• Remote is out of range, move closer to TV (within 15 feet).</li> <li>• Make sure Remote is aimed at sensor.</li> <li>• Confirm there are no obstructions between the Remote and the TV.</li> <li>• Make sure the power cord is plugged in.</li> </ul>
TV shuts off	<ul style="list-style-type: none"> <li>• No broadcast on station tuned.</li> <li>• Timer is set.</li> <li>• Power interrupted.</li> </ul>
Cannot see closed caption	<ul style="list-style-type: none"> <li>• TV station experiencing problems or program tuned is not closed captioned. Try another channel.</li> <li>• Check CATV connection or VHF/UHF antenna, reposition or rotate antenna.</li> <li>• Select the Closed caption.</li> </ul>
Display is not shown in your language	<ul style="list-style-type: none"> <li>• Select proper language in the SET UP mode.</li> </ul>

## SPECIFICATIONS

AC Power Input:	120V, 60Hz	Receiving Channels:	VHF	2-13
AC Power Consumption:	125 Watts		UHF	14-69
Chassis Construction:	IC Solid state		CATV	1-125
Picture Tube:	27" (measured diagonally)	Antenna Input Impedance:	75 Ohm (VHF/UHF/CATV) Coaxial Input	
Horizontal resolution:	260 lines	Inputs/Outputs:	S-Video:	
Audio Power Output Rating:	1.5 + 1.5 Watts		Y-Input:	1.0 Vp-p/75 ohms
Speaker:	2" x 3-1/2" Full Range, 8 ohms x 2		C-Input:	0.3 Vp-p/75 ohms
Tuner Type:	181 Channel, Quartz PLL Frequency Synthesized		Video:	In(RCA) 1.0 Vp-p/75 ohms
				Out(RCA) 1.0 Vp-p/75 ohms
Remote Control:	Infrared, Direct Access, 2 x AA batteries (supplied)		Audio:	In(RCA)-8 dBm/50 K ohms
				Out(RCA)-8 dBm/1 K ohms
		Antenna:	VHF/UHF IN 75 ohms coaxial	
		Dimensions:	25-9/16" (W) x 19-11/16" (D) x 22-1/2" (H)	
		Weight:	80.5 lbs	

## ACCESSORIES

Remote Control  
Batteries (AA) x 2

PANASONIC CONSUMER ELECTRONICS COMPANY,  
DIVISION OF  
MATSUSHITA ELECTRIC CORPORATION OF AMERICA  
One Panasonic Way  
Secaucus, New Jersey 07094

PANASONIC SALES COMPANY,  
DIVISION OF  
MATSUSHITA ELECTRIC OF PUERTO RICO,  
INC., Ave. 65 de Infanteria, Km. 9.5  
San Gabriel Industrial Park  
Carolina, Puerto Rico 00985

## Panasonic Color Television Limited Warranty

### Limited Warranty Coverage

If your product does not work properly because of a defect in materials or workmanship, Panasonic Consumer Electronics Company or Panasonic Sales Company (collectively referred to as "the warrantor") will, for the length of the period indicated on the chart below, which starts with the date of original purchase ("warranty period"), at its option either (a) repair your product with new or refurbished parts, or (b) replace it with a new or a refurbished product. The decision to repair or replace will be made by the warrantor.

TV CATEGORIES	ALL PARTS EXCEPT CRT	LABOR	CRT	SERVICE
22"-27" diagonal	1 (ONE) YEAR	90 DAYS	2 (TWO) YEARS	IN-HOME or CARRY-IN

During the "Labor" warranty period there will be no charge for labor. During the "Parts" warranty period, there will be no charge for parts. You must carry-in your product or arrange for in-home service (in-home service available only for 22" [diagonal] and larger screen), as applicable, during the warranty period. If non-rechargeable batteries are included, they are not warranted. This warranty only applies to products purchased and serviced in the United States or Puerto Rico. This warranty is extended only to the original purchaser of a new product which was not sold "as is". A purchase receipt or other proof of the original purchase date is required for warranty service.

### Carry-in or In-Home Service

For Carry-In or In-Home Service (as applicable) in the United States call 1-800-211-PANA(7262) or visit Panasonic Web Site: <http://www.panasonic.com>

For assistance in Puerto Rico call Panasonic Sales Company (787)-750-4300 or fax (787)-768-2910.

In-Home service, if applicable, requires clear, complete and easy access to the product by the authorized servicer and does not include removal or re-installation of an installed product. It is possible that certain in-home repairs will not be completed in-home, but will require that the product, or parts of the product, be removed for shop diagnosis and/or repair and then returned.

### Limited Warranty Limits And Exclusions

This warranty ONLY COVERS failures due to defects in materials or workmanship, and DOES NOT COVER normal wear and tear or cosmetic damage, nor does it cover markings or retained images on the picture tube resulting from viewing fixed images (including, among other things, letterbox pictures on standard 4:3 screen TV's, or non-expanded standard 4:3 pictures on wide screen TV's, or onscreen data in a stationary and fixed location). The warranty ALSO DOES NOT COVER damages which occurred in shipment, or failures which are caused by products not supplied by the warrantor, or failures which result from accidents, misuse, abuse, neglect, mishandling, misapplication, alteration, faulty installation, set-up adjustments, misadjustment of consumer controls, improper maintenance, power line surge, lightning damage, modification, or commercial use (such as in a hotel, office, restaurant, or other business), rental use of the product, service by anyone other than a Factory Servicenter or other Authorized Servicer, or damage that is attributable to acts of God.

**THERE ARE NO EXPRESS WARRANTIES EXCEPT AS LISTED UNDER "LIMITED WARRANTY COVERAGE". THE WARRANTOR IS NOT LIABLE FOR INCIDENTAL OR CONSEQUENTIAL DAMAGES RESULTING FROM THE USE OF THIS PRODUCT, OR ARISING OUT OF ANY BREACH OF THIS WARRANTY.** (As examples, this excludes damages for lost time, cost of having someone remove or re-install an installed unit if applicable, or travel to and from the servicer. The items listed are not exclusive, but are for illustration only.) **ALL EXPRESS AND IMPLIED WARRANTIES, INCLUDING THE WARRANTY OF MERCHANTABILITY, ARE LIMITED TO THE PERIOD OF THE LIMITED WARRANTY.**

Some states do not allow the exclusion or limitation of incidental or consequential damages, or limitations on how long an implied warranty lasts, so the exclusions may not apply to you.

This warranty gives you specific legal rights and you may also have others rights which vary from state to state. If a problem with this product develops during or after the warranty period, you may contact your dealer or Servicenter. If the problem is not handled to your satisfaction, then write to the warrantor's Consumer Affairs Department at the addresses listed for the warrantor.

**PARTS AND SERVICE (INCLUDING COST OF AN IN-HOME SERVICE CALL, WHERE APPLICABLE) WHICH ARE NOT COVERED BY THIS LIMITED WARRANTY ARE YOUR RESPONSIBILITY.**

*For Product Information, Operating Assistance, Literature Request, Dealer Locations, and all Customer Service inquiries please contact:  
1-800-211-PANA (7262), Monday-Friday 9am - 9pm; Saturday-Sunday 10am - 7pm, EST.*

*Web Site: <http://www.panasonic.com>  
You can purchase parts, accessories or  
locate your nearest servicer by visiting  
our Web Site.*

**Accessory Purchases:**

1-800-332-5368 (Customer Orders Only)  
Panasonic Services Company 20421 84th Avenue South, Kent, WA 98032  
(6 am to 5 pm Monday - Friday; 6 am to 10:30 am Saturday; PST)  
(Visa, MasterCard, Discover Card, American Express, Check)

**Service in Puerto Rico**

Matsushita Electric of Puerto Rico, Inc. Panasonic Sales Company/Factory Servicer:  
Ave. 65 de Infantería, Km. 9.5, San Gabriel Industrial Park, Carolina, Puerto Rico 00985  
Phone (787) 750-4300 Fax (787) 768-2910

	<b>PRECAUCIÓN</b> RIESGO DE DESCARGA ELÉCTRICA NO ABRIR	
<b>ADVERTENCIA:</b> A fin de reducir el riesgo de descargas eléctricas, no deberán quitarse ni la cubierta ni la tapa posterior. No hay en el interior pieza alguna que el usuario tenga que reparar. Todo servicio habrá de brindarlo personal de reparación capacitado.		



El propósito del relámpago con punta de flecha dentro de un triángulo es el de advertir al usuario de que existen piezas internas del producto que representan riesgo de que las personas reciban descargas eléctricas.



El propósito del signo de exclamación dentro de un triángulo es el de advertir al usuario de que los documentos que acompañan al aparato incluyen instrucciones importantes de funcionamiento y reparación.

**ADVERTENCIA:** CON EL OBJETO DE PREVENIR EL RIESGO DE INCENDIO O DE DESCARGA ELÉCTRICA, ESTE APARATO NO DEBERÁ VERSE EXPUESTO A LA LLUVIA NI A LA HUMEDAD.

# INSTRUCCIONES IMPORTANTES DE SEGURIDAD

1. **LEA LAS INSTRUCCIONES-** Todas las instrucciones de seguridad y de operación deben ser leídas antes de operar la unidad.
2. **GUARDE ESTAS INSTRUCCIONES-** Las instrucciones de seguridad y operación deben conservarse para su uso posterior.
3. **PRESTE ATENCIÓN A TODAS LAS ADVERTENCIAS-** Todas las advertencias en la unidad y en las instrucciones de operación deben ser seguidas.
4. **SIGA TODAS LAS INSTRUCCIONES-** Todas las instrucciones de uso y operación deben ser aplicadas.
5. **LIMPIEZA-** Desenchúfese del tomacorriente de la pared el televisor antes de limpiarlo. No deberán utilizarse limpiadores líquidos ni en aerosol. Use un paño húmedo para limpiar el gabinete exterior solamente.
6. **ACCESORIOS-** No deberán emplearse accesorios que el fabricante del televisor no recomiende, puesto que éstos podrían resultar peligrosos.
7. **AGUA Y HUMEDAD-** No use esta unidad cerca de agua. Por ejemplo, cerca de una bañera, tina, lavadero, en un sótano húmedo, o cerca de una alberca.
8. **ACCESORIOS-** No deberá ponerse este televisor en un carrito, soporte, tripie o mesa que no sean estables.  
El televisor podría caerse, provocando lesiones graves y daños importantes al aparato en sí.
- 8A. Todo el conjunto de aparato y carrito deberá desplazarse con cuidado. Las paradas repentinas, la fuerza excesiva y las superficies no uniformes podrían ser la causa de que dicho conjunto de aparato y carrito se vuelque.
9. **VENTILACION-** Las ranuras y aberturas de la parte posterior e inferior se proveen a fin de que el televisor disponga de ventilación, para garantizar el buen funcionamiento del mismo y protegerlo contra el sobrecalentamiento. Dichas ranuras y aberturas jamás deberán bloquearse o taparse.  
Las aberturas jamás deberán ser bloqueadas por colocar el televisor en una cama, sofá, alfombra ni demás superficies similares. Jamás habrá de ponerse este televisor sobre radiadores o rejillas de salida de calefacción ni cerca de estos. Este televisor no deberá colocarse en muebles empotrados, tales como libreros, a menos que se proporcione la ventilación correspondiente.
10. **FUENTE DE PODER-** Hágase funcionar el aparato exclusivamente a partir de la fuente de energía que se indique en la fuente de identificación. Si no está seguro del tipo de energía que abastece a la residencia, consulte con el distribuidor del aparato o con la compañía eléctrica local. Con respecto a televisores diseñados de modo que trabajen con pilas, consúltense las instrucciones de operación pertinentes.
11. **ATERRIAJE O POLARIZACION-** Este televisor está equipado con un enchufe polarizado de línea alternadora de corriente (un enchufe que tiene una hoja más ancha que la otra). Este enchufe cabrá solamente de una forma en el tomacorriente. Esta es una característica de seguridad. Si no puede insertar por completo el enchufe en el tomacorriente, intente invertirlo. Si el enchufe todavía no cabe, llame a su electricista para que reemplace su toma de corriente que probablemente es obsoleto. No elimine el propósito de seguridad del enchufe polarizado.
12. **PROTECCION DEL CABLE DE CA-** El cable de CA debe ser colocado de manera que no sea pisado o prensado por otros artículos colocados encima o contra de ellos. Ponga especial cuidado en los conectores de CA y el extremo que llega al aparato.

AVISO PARA CARRO PORTATIL  
(símbolo provisto por RETAC)



S3126A

- 13. TORMENTAS ELECTRICAS-** Para mayor protección de su aparato durante tormentas eléctricas o cuando se deje desatendido o inactivo por largos períodos de tiempo, desconecte la antena y el televisor del tomacorriente de la pared. Esto prevendrá que los rayos o las sobretensiones transitorias dañen el mencionado receptor.
- 14. LINEAS DE CORRIENTE-** Los sistemas de antena al aire libre no deberán ser colocados cerca de cables elevados de corriente ni de demás circuitos de energía eléctrica, ni donde pueda caer sobre tales cables o circuitos de corriente. Cuando se instale un sistema de antena al aire libre, se debe tener extrema precaución de tocar semejantes cables o circuitos de corriente, ya que el contacto con los mismos podría ser fatal.
- 15. SOBRECARGADO-** No sobrecargue los tomacorrientes o extensiones eléctricas ya que se corre el riesgo de incendio o descarga eléctrica.
- 16. ENTRADA DE OBJETOS Y LIQUIDOS-** Jamás deberá meterse objeto alguno por las ranuras del televisor ya que pueden tocar puntos de voltaje peligrosos o poner en partes en corto circuito, lo cual podría causar incendios o sacudidas eléctricas. Nunca derrame o rocíe líquido alguno sobre el televisor.
- 17. ATERRIZAMIENTO DE ANTENA EXTERNA-** Si ha conectado al televisor una antena al aire libre, cerciorese que dicha antena tenga una toma de tierra de modo que brinde cierta protección contra las sobretensiones transitorias y cargas estáticas acumuladas. Consúltese al distribuidor o a un técnico de servicio para obtener información relativa a la debida conexión a tierra del mástil y toda la estructura de soporte, del cable de acometida a una unidad de descarga de antena, medidas de los conductores de toma de tierra, al emplazamiento de la citada unidad de carga de descarga de antena, a la conexión a los electrodos de toma de tierra, y a los requisitos referentes a tales electrodos de toma de tierra. Véase la figura.
- 18. SERVICIO-** El usuario no deberá tratar de reparar él mismo este televisor, puesto que abrir o quitar las tapas quizá exponga a dicho usuario a voltajes peligrosos o a otros riesgos. Para el servicio acúda al personal de reparación calificado.
- 19. DAÑOS QUE REQUIEREN SERVICIO-** Si se diera cualquiera de las siguientes circunstancias, deberá desenchufarse el televisor del tomacorriente de la pared, procurándose el servicio de éste por personal de reparación calificado:
- Cuando el cordón o el enchufe alimentadores se encuentren deteriorados o deshilachados.
  - Si se ha derramado líquido u objetos en el interior del televisor.
  - Si el televisor se ha visto expuesto a la lluvia o al agua.
  - Si el televisor no funciona normalmente obseándose las respectivas instrucciones. Ajústense exclusivamente aquellos controles que abarquen las instrucciones de funcionamiento, dado que el ajuste indebido de otros controles podría ocasionar daños y con frecuencia, exigirá el enorme trabajo de un técnico calificado a fin de reestablecerse el funcionamiento normal del televisor en cuestión.
  - Si se ha dejado caer el televisor o si se ha dañado el mueble de este.
  - Cuando el televisor muestre una visible alteración en su rendimiento. Esto indicará que hace falta que reciba servicio.
- 20. PARTES DE REEMPLAZO-** Cuando se precisen piezas de repuesto, cerciorarse de que el técnico que lleve a cabo las reparaciones emplee piezas de repuesto que el fabricante estipule, las cuales tengan las mismas características que las originales. Las sustituciones no autorizadas podrían dar como resultado incendios, sacudidas eléctricas o demás peligros.
- 21. REVISION-** Al concluirse todo servicio o reparación de este televisor, pídense al técnico que efectúe comprobaciones rutinarias de seguridad destinadas a establecer que el estado de funcionamiento del televisor es el correcto.
- 22. CALOR-** El televisor deberá colocarse lejos de fuentes de calor como radiadores, salidas de calefacción, estufas u otros productos que generen calor.
- 23. OBSERVACION A LOS ENCARGADOS DE LA INTALACION DE LA RED CATV-** Este recordatorio se ofrece con el objeto de llamar la atención de los encargados de la instalación de la red CATV, para que suministren las pautas relativas a la adecuada conexión a tierra, y en particular, estipula que la toma de tierra de cables habrá de quedar conectada al sistema de toma de tierra del edificio, tan próxima como resulte práctico al punto de entrada de dicho cable.

EJEMPLO DE CONEXION A TIERRA DE LA ANTENA SEGUN EL CODIGO NACIONAL DE ELECTRICIDAD (NEC)

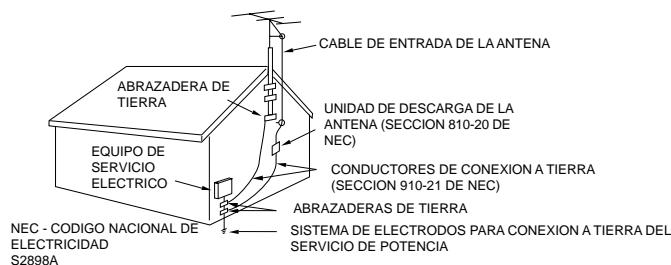

Este producto utiliza tanto un tubo de rayos catódicos (TRC) como otros componentes que contienen plomo. La disposición de estos materiales puede estar controlada en su comunidad de acuerdo a consideraciones ambientales. Para información de disposición o reciclaje favor de contactar a sus autoridades locales, o a la Alianza de Industrias Electrónicas <http://www.eiae.org>.

# CARACTERISTICAS

- **181 canales de TV cable** - El sistema de sintonización es capaz de recibir los 68 canales de VHF/UHF de emisión estándar disponibles en su área. Al ser usado con un sistema de TV cable, este sistema puede sintonizar las frecuencias de VHF estándar y 113 frecuencias de TV cable. El número real de canales recibidos dependerá de la recepción de canales en su área y del servicio de TV cable al que usted esté suscrito.
- **Indicaciones en la pantalla en 3 idiomas** - Indica el canal, temporizador para dormir, nivel de volumen, silenciamiento, indicadores de texto/subtítulos y ajustes de control de imagen. Pueden aparecer en inglés, español o francés.
- **Temporizador de desactivación automática** - Controlando esta función desde la unidad de control remoto, usted podrá programar el televisor para que se apague automáticamente después de un período de hasta 120 minutos.
- **Protección de la memoria** - En caso de interrupciones en el suministro de energía al televisor, este sistema evita la pérdida de los canales memorizados.
- **V-Chip** - La función de prohibición para menores con Chip V puede leer la clasificación de un programa de TV o película, si el programa tiene codificada esta información. El Chip V permite seleccionar el nivel de prohibición.
- **Ajustes de imagen usando la unidad de control remoto** - La indicación en pantalla permite realizar ajustes precisos de BRILLO, COLOR, CONTRASTE, DEFINICION y TINTE desde la unidad de control remoto.
- **Decodificador de subtítulos** - Exhibe subtítulos de texto en una tercera parte de pantalla completa de TV para personas con problemas de audición.
- **Recepción estéreo/SPA** - Este TV fue diseñado para recibir programas de estéreo y segundo programa de sonido (SPA).

# LOCALIZACION DE CONTROLES

## DELANTERA

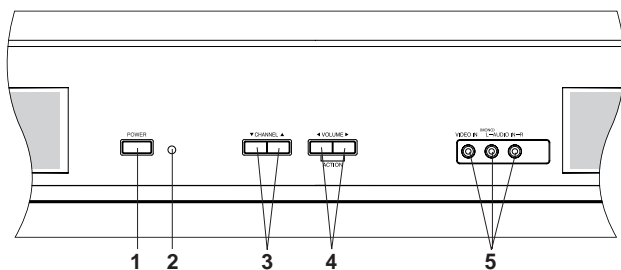
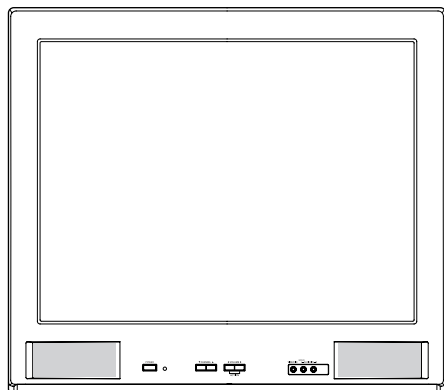

## TRASERA

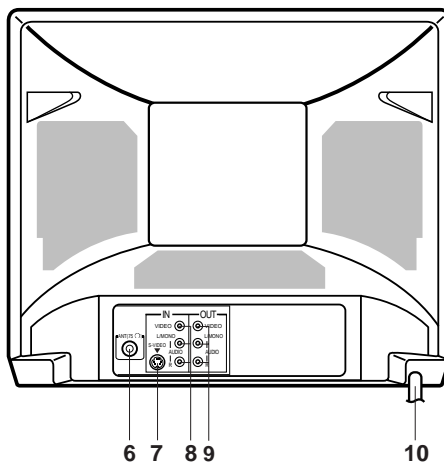

- 1. POWER** - Presione para encender o apagar el televisor.
- 2. Sensor del control remoto** - Las señales del control remoto son recibidas aquí.
- 3. CHANNEL (Canal) ▲ / ▼** - Presione para seleccionar el siguiente canal, así como hacer selecciones en el menú.
- 4. VOLUME (Volúmen) ◀ / ▶** - Presione para ajustar el nivel de audio del televisor, así como seleccionar opciones en el menú en pantalla.  
**ACTION** - Presione para acceder el menú en pantalla. También presione para seleccionar información en los menús en pantalla.
- 5. Conectores FRONT AUDIO/VIDEO IN (AUX2)** - Los cables de audio y video de una fuente externa se pueden conectar aquí.
- 6. Conector de entrada de ANTENA VHF/UHF** - Conecte una antena VHF/UHF o un TV cable a este conector.
- 7. Conector S-VIDEO IN** - Aquí puede conectar el cable de señal S-Video desde una fuente externa.
- 8. Conectores REAR AUDIO (L/R) VIDEO IN (AUX1)** - Aquí pueden conectar desde una fuente externa los cables de señales de audio y video.
- 9. Conectores REAR AUDIO (L/R) VIDEO OUT** - Se usa para la salida de señales de audio y video a un TV, amplificador o VCR.
- 10. Cordón de CA** - Conéctelo a un enchufe de 120V, 60Hz.



# CONTROL REMOTO

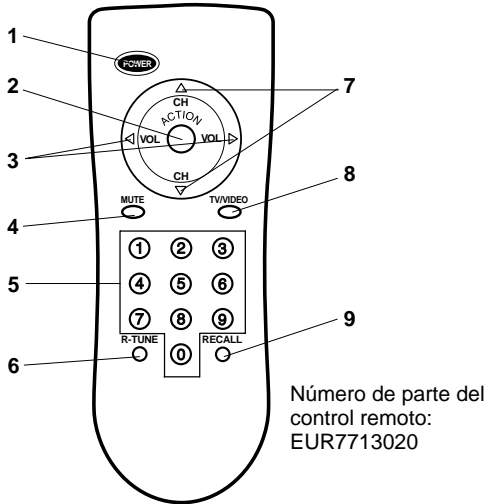

- 1. POWER** - Presione para encender y apagar el televisor.
- 2. ACTION** - Presione para acceder al menú en pantalla. También presione para seleccionar información en los menús en pantalla.
- 3. VOL (VOLUMEN) ◀ / ▶** - Presione para ajustar el nivel de audio del televisor, así como seleccionar opciones en el menú en pantalla.
- 4. MUTE** - Presione para desactivar el sonido. Presione de nuevo para re-activar el sonido.
- 5. Teclado numérico (0-9)** - Presione para seleccionar cualquier canal.
- 6. R-TUNE** - Presione para regresar al canal previamente visto.
- 7. CH (CANAL) ▲ / ▼** - Presione para seleccionar el siguiente canal, así como hacer selecciones en el menú.
- 8. TV/VIDEO** - Presione para seleccionar la modalidad de televisión o video.
- 9. RECALL** - Presione para visualizar el canal en la esquina superior derecha de la pantalla.

Antes de usar la unidad de control remoto deben ser instaladas las pilas.

## COMO INSTALAR LAS PILAS

1. Deslice la tapa del compartimiento de las pilas.

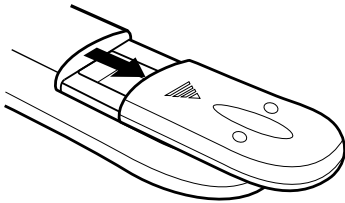

2. Instale dos pilas "AA".

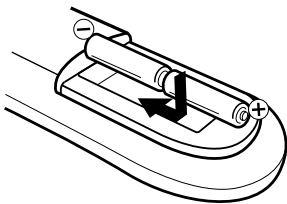

3. Coloque nuevamente la tapa de las pilas.

Use dos pilas "AA" (incluidas). Las pilas pueden durar hasta un año dependiendo de que tanto se use el control remoto. Para mejores resultados se recomienda que las pilas se cambien una vez al año o cuando la operación del control remoto se vuelva errática.

## PRECAUCIONES

1. Use solo pilas del tamaño y tipo especificado.
2. Instale las pilas igualando las marcas de polaridad. La instalación incorrecta puede causar daños al control remoto.
3. No mezcle tipos de pilas diferentes (carbón de zinc con alcalina) ni pilas usadas con nuevas.
4. Si el control remoto no va a ser usado por un largo período de tiempo, quite las pilas para evitar daños por el posible derrame y corrosión.
5. No trate de recargar pilas no recargables, pueden sobre calentarse. (Siga las instrucciones del fabricante de las pilas).

## FUENTE DE PODER

### USO DE FUENTE DE PODER DE CA

Utilice el enchufe polarizado para uso en CA. Introduzca el enchufe polarizado en un tomacorrientes de CA polarizado de 120V 60 Hz.

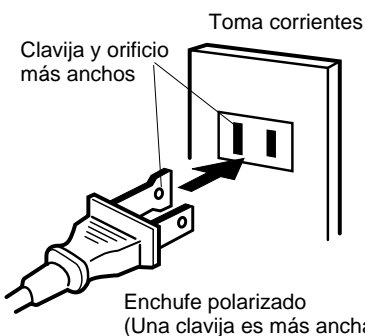

### NOTAS:

1. Nunca conecte el cable de AC a un tomacorriente que no sea el especificado (120V 60Hz). Use solo el cable de AC suministrado.
2. Si el enchufe polarizado no entra en un tomacorriente no polarizado, no trate de cortar o rebajar la clavija ancha. Es responsabilidad del usuario llamar a un electricista para que cambie el tomacorriente obsoleto.
3. Si causa una descarga estática al tocar la unidad y esta no funciona, desconecte el enchufe del tomacorriente, espere unos minutos y vuelva a conectarlo. La unidad debe de funcionar normalmente.

# CONEXION DE CABLE/ANTENA

## CONEXION DE ANTENA

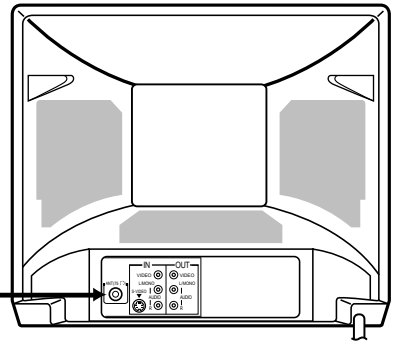
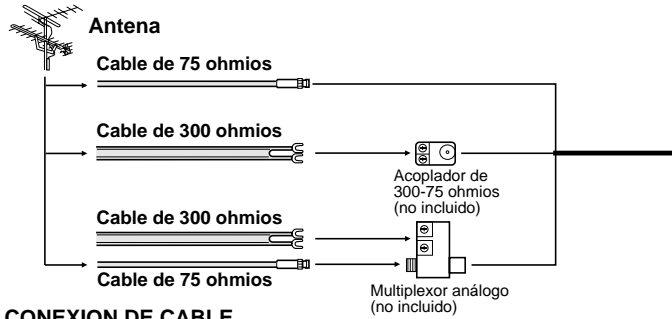

Este televisor tiene la capacidad de sintonizar canales de servicio de cable sin necesidad de un convertidor/decodificador. Algunas compañías de cable ofrecen "canales de paga" en donde la señal esta codificada. Para poder ver estos canales es necesario el uso de un dispositivo decodificador que generalmente es proporcionado por la compañía de cable.

## CONEXION DE CABLE

### Cable de entrada de la compañía de cable

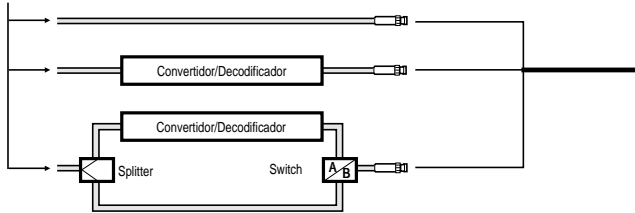

### Para suscriptores de servicio básico de cable y canales de paga.

Si usted esta suscrito a un servicio de cable en donde los canales básicos no estan codificados y los canales de paga requieren de un convertidor/decodificador, usted puede usar un separador de señal (splitter) y un switch. Siguiendo las conexiones mostradas en la ilustración, cuando el switch este en la posición "B" usted podrá sintonizar directamente los canales básicos en su televisor. Cuando el switch este en la posición "A" usted podrá sintonizar los canales de paga a través de su convertidor/decodificador.

### Para suscriptores de servicio básico de cable

Para el servicio básico de cable que no requiera de un convertidor/decodificador, conecte el cable coaxial de 75 ohmios directamente a el conector ANT en la parte posterior del televisor.

### Para suscriptores de servicio de cable codificado

Si usted esta suscrito a un servicio de cable que requiera del uso de un convertidor/decodificador, conecte el cable de entrada de la compañía de cable al convertidor/decodificador y conecte la salida de este a el conector ANT en la parte posterior del televisor. Seleccione el canal requerido por su convertidor/decodificador (usualmente es el canal 3 o 4) y utilice el convertidor/decodificador para cambiar los canales.

# CONEXION DE EQUIPOS OPCIONALES

Las conexiones exáctas necesarias para conectar varios tipos de componentes de audio y video al televisor dependen del modelo y características de cada componente. Consulte el manual de usuario de cada componente para localizar los conectores de entrada y salida de audio y video.

Los diagramas de conexión mostrados abajo se ofrecen como sugerencias. Puede que sea necesario modificarlos para el componente específico que quiera conectar. Los diagramas son para mostrar las conexiones de audio y video solamente.

**NOTA:** If using a monaural video and audio components, connect AUDIO IN (L/MONO) jack to AUDIO OUT using only one audio cable.



## SELECCION DE TV/AV

Si conecta su televisor a una videocasetera, video cámara o consola de juego a través de los conectores de audio/video, use el botón de **TV/VIDEO** para hacer su selección.

Presione el botón **TV/VIDEO** hasta seleccionar el modo deseado. "AUX1" o "AUX2" será desplegado en imagen por 4 segundos.

**NOTA:** El botón de **TV/VIDEO** solo se encuentra en el control remoto.

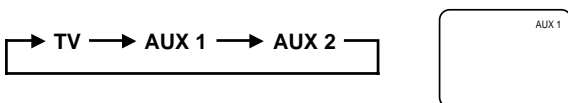

### 1. Para conectar el televisor a una videocasetera.

Ajuste a **AUX1** la selección de TV/AV para esta conexión.

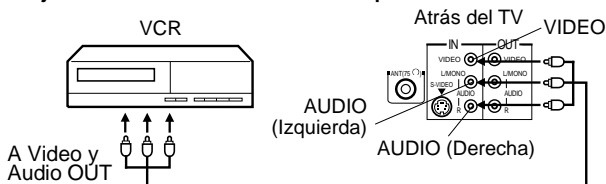

(no incluidos)

### 2. Para conectar el televisor a una consola de video juego.

**Ajuste a AUX2 la selección de TV/AV para esta conexión.**

Este televisor también puede ser usado como monitor de una consola de video juegos. Sin embargo, debido a la gran variedad de tipos de señal generadas y tipos de conexiones requeridas por estas consolas, no todas se han incluido en las conexiones sugeridas. Necesita consultar el manual de usuario de su consola para información adicional.

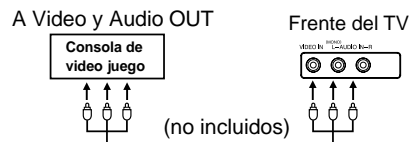

### 3. Para conectar el televisor a una video cámara.

**Ajuste a AUX2 la selección de TV/AV para esta conexión.**

Para ver el contenido de una video cámara, conecte esta al televisor como se indica.

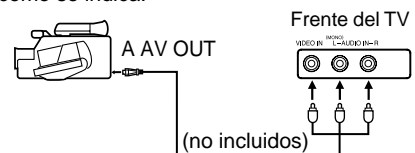

## 4. Para conectar el televisor a una videocasetera con una toma S-VIDEO

Ajuste a AUX1 la selección de TV/AV para esta conexión.

Si conecta un VCR con una toma S-video a la toma S-VIDEO de la parte posterior del TV, también debe conectar los cables de audio a las tomas AUDIO IN de la parte posterior del TV. El cable S-video sólo transporta la señal de vídeo. La señal de audio es independiente.

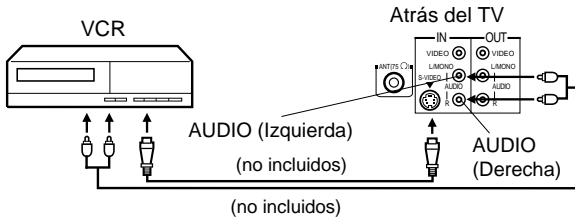

**NOTA:** Cuando el cable S-video y el cable de vídeo estándar se conectan al mismo tiempo, el cable de S-vídeo tiene preferencia sobre el cable de vídeo.

## SELECCION DE IDIOMA

Este televisor puede desplegar el número del canal, los desplegados y ajustes de imagen en pantalla en inglés, español y francés.

1 Presione **ACTION**.

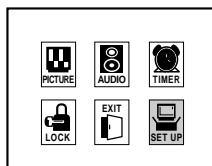

2 Presione ◀ para seleccionar el modo de AJUSTE (SET UP), luego presione **ACTION**.

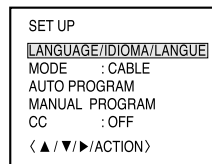

3 Presione ▶ y luego ▲ o ▼ para seleccionar el idioma deseado, luego presione **ACTION**.

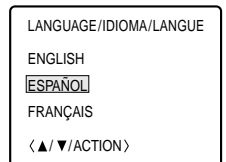

**NOTA:**

Las cuatro flechas pueden ser utilizadas para seleccionar en el modo de AJUSTE (SET UP), no solo ◀.

**NOTA:**

Si se selecciona español o francés, los indicadores de subtítulos cambiarán al idioma seleccionado, pero el texto de los subtítulos no se verá afectado por esta selección.

4 Presione **ACTION** para seleccionar el modo de SALIDA (EXIT), luego presione **ACTION** de nuevo.

## OPERACION DEL TV

1 Para encender el televisor presione **POWER**.

2 El volumen puede ser ajustado al nivel deseado presionando **VOL** ◀ o ▶.

El nivel de sonido será indicado en pantalla por medio de una barra verde y un número.

Al aumentar el sonido, también aumentan la barra verde y el número. Lo mismo sucede al disminuir el sonido.

3 Ajuste la opción de TV/CATV a la posición deseada. Cuando el televisor sale de fábrica, sale con CATV seleccionado. Ver "GRABANDO CANALES EN MEMORIA".

TV - canales VHF/UHF  
CATV - canales de cable

4 **CH (Canales) ▲ y ▼**

Presione y suelte los botones de **CH** ▲ o ▼. El canal se detiene automáticamente en el siguiente canal en memoria. Presione y mantenga presionado el botón para cambiar canales más rápido.

Para una operación adecuada, antes de seleccionar canales estos deberían ser programados a la memoria del televisor. Ver "GRABANDO CANALES EN MEMORIA".

### SELECCION DIRECTA DE CANALES (0-9) -

Presione estos botones para seleccionar un canal. El número del canal será mostrado en la esquina superior derecha de la pantalla. Si un canal inválido es seleccionado, la pantalla mostrará de nuevo el número del canal anterior.

### SELECCION DIRECTA DE CANALES EN MODO TV -

Cuando la opción de TV/CATV se encuentra en TV, todos los canales pueden ser seleccionados inmediatamente usando dos botones (por ejemplo, para seleccionar el canal 2 presione "0" y luego "2". Si presiona solamente "2" el cambio tardará unos segundos). Para los canales del 10 en adelante, presione los dos dígitos en orden.

### SELECCION DIRECTA DE CANALES EN MODO CATV -

Cuando la opción de TV/CATV se encuentra en CATV, los canales pueden seleccionarse de la siguiente manera:

1-9	Presione "0" dos veces y luego del 1-9 según sea necesario.
10-12	Presione "0" y luego los dos dígitos restantes.
13-99	Presione los dos dígitos en orden.
100-125	Presione los tres dígitos en orden.

**NOTA:** Si el canal seleccionado deja de transmitir, el televisor se apagará automáticamente en 15 minutos.

# GRABANDO CANALES EN MEMORIA

Este televisor cuenta con una función de memoria para canales **MEMORIZACION MANUAL DE CANALES** que le permite avanzar o retroceder al siguiente canal en memoria, brincando canales no deseados.

Antes de seleccionar los canales, estos deben ser programados en la memoria del televisor.

“GRABANDO CANALES EN MEMORIA” no puede ser seleccionado si el modo AV está seleccionado.

## ELECCION DE TV/CATV

- 1 Presione **ACTION** y luego presione ◀ para seleccionar el modo AJUSTE (SET UP), luego presione **ACTION**.
- 2 Presione ▼ para seleccionar el modo MODO y luego presione ▶. Después presione ◀ o ▶ para seleccionar el modo TV o CABLE.
- 3 Presione **ACTION** tres veces.

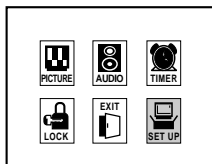

```
AJUSTE
LANGUAGE/IDIOMA/LANGUE
MOD0 :TV [CABLE]
PROG AUTOMATICA
PROG MANUAL
CC :NO
<▲/▼/▶/ACTION>
```

### NOTA:

Comuníquese con su compañía de cable para determinar el tipo de sistema de cable utilizado en su área.

## MEMORIZACION AUTOMATICA DE CANALES

- 1 Presione **ACTION**, luego ◀ para seleccionar en modo AJUSTE (SET UP) y luego **ACTION**.
- 2 Presione ▼ dos veces para seleccionar PROG AUTOMATICA y luego presione ▶. El televisor empezará a grabar en memoria todos los canales disponibles en su área.
- 3 Presione **ACTION** dos veces.

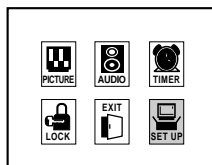

```
AJUSTE
LANGUAGE/IDIOMA/LANGUE
MOD0 :CABLE
[PROG AUTOMATICA]
PROG MANUAL
CC :NO
<▲/▼/▶/ACTION>
```

## CRONOMETRO

Programa el televisor para que se apague después de un tiempo determinado.

- 1 Presione **ACTION** y luego presione ▶ para seleccionar el modo CRONOMETRO (TIMER). Presione **ACTION**.
- 2 Presione ▶ seguido de ◀ o ▶ para seleccionar el tiempo deseado, luego presione **ACTION**.

```
CRONOMETRO
DORMIR :[10]
<◀/▶/ACTION>
```

Una vez que el cronómetro es programado, una pantalla aparecerá y desaparecerá cada 10 minutos para recordarle que la función de cronómetro está activa. Para confirmar el cronómetro repita el paso 1. El tiempo restante aparecerá en pantalla. Para cancelar el cronómetro seleccione NO.

# BLOQUEO

Este televisor cuenta con un controlador de V-Chip que provee control de acceso y restricciones para los canales. Esta función le permite controlar que tipo de programas pueden ser vistos a través de clasificaciones.

- 1 Presione **ACTION**.
- 2 Presione ▼ para seleccionar el modo de BLOQUEO (LOCK), luego presione **ACTION**.
- 3 Ingrese una clave de 4 dígitos usando los botones del 0-9.  
En caso de ingresar un código incorrecto presione ◀ o espere unos segundos para borrar el código incorrecto.
- 4 Ingrese el mismo código para confirmación solo la primera vez.
- 5 Presione ▲ o ▼ para seleccionar la opción de V-Chip y luego presione ►.  
Presione ◀ o ► para seleccionar SI y luego presione **ACTION**.
- 6 Presione ▲ o ▼ para seleccionar la opción de "CLASIFIQUE TV" (clasificación de TV) ó la opción de "CLASIF PELICULA" (clasificación de PELICULAS) y luego presione ►.
- 7 Presione ◀ o ► para seleccionar la clasificación deseada para el canal en una entrada de video deseada y luego presione **ACTION**.

## Clasificación de TV

NO ↔ TV-Y ↔ TV-Y7 ↔ TV-G ↔ TV-PG ↔ TV-14 ↔ TV-MA

TV-Y : Todos los niños      TV-PG : Guía de los padres sugerida  
TV-Y7 : Dirigido a niños de 7 años o más  
TV-G : Audiencia general      TV-MA : Sólo para adultos

Cuando selecciona TV-Y7, TV-PG, TV-14 ó TV-MA presione **RECALL** para obtener una explicación de la clasificación.  
Presione ▲ o ▼ para seleccionar la clasificación deseada.  
Presione ► para seleccionar SI ó NO y luego presione **ACTION**.

## Clasificación de películas

NO ↔ G ↔ PG ↔ PG-13 ↔ R ↔ NC-17 ↔ X

G : Audiencia general      R : Guía de los padres sugerida para menores de 17 años  
PG : Guía de los padres sugerida  
PG-13 : Guía de los padres sugerida para menores de 13 años  
NC-17 : 17 años en adelante  
X : sólo adultos

- 8 Presione **ACTION** dos veces.

### NOTAS:

- Si olvida su código baje el volumen al mínimo, presione y mantenga **VOLUMEN** ◀ en el panel frontal y presione el "0" en el control remoto simultáneamente. Seleccione el modo BLOQUEO (LOCK) e ingrese un nuevo código.
- Si desea cambiar su código, siga los pasos 1-3 y seleccione la opción de "CAMBIAR CLAVE", luego ingrese su nuevo código.
- La función de V-Chip funciona solo con programas y videocasets que tienen la señal de clasificación.
- Una vez que bloquea un programa usando la función del V-Chip, este no puede ser visto. Cuando el programa comience el texto "PONER CLAVE" aparecerá en pantalla. Si desea cancelar temporalmente el V-Chip ingrese el código. Si cambia de canal o apaga el televisor mientras el V-Chip ha sido cancelado temporalmente, este se re-activará automáticamente.
- Si usted está cambiando los canales por medio de una videocasetera o una caja de cable, mientras el televisor este en el canal 3 o 4 el V-Chip funciona un poco diferente. Cuando ingresa el código para cancelar temporalmente el V-Chip, usted está cancelando temporalmente todos los canales, no solo el 3 ó 4. Para reactivar el V-Chip solo apague y vuelva a prender el televisor.
- Algunas cajas de cable fueron diseñadas con una función de retardo, en algunos casos puede demorar unos 10 segundos para que un programa aparezca después de entrar una contraseña.

# SUBTÍTULO CERRADO

## QUE SON LOS SUBTITULOS?

Este televisor tiene la capacidad de decodificar y desplegar programas de televisión con subtítulos. Subtítulos desplegará un texto en pantalla para personas con problemas de escucha o traducirá y desplegará texto en otro idioma.

## PARA VER LOS SUBTITULOS

- 1 Presione **ACTION** y luego ◀ para seleccionar el modo AJUSTE (SET UP), luego presione **ACTION** de nuevo.
- 2 Presione ▲ para seleccionar el modo CC y luego presione ►, después presione ▲ o ▼ para seleccionar el subtítulo deseado.
- 3 Presione **ACTION** tres veces.

NO  
LEYENDA CANAL2  
TEXTO CANAL1  
TEXTO CANAL2  
(▲/▼/ACTION)

**Subtítulos:** Este modo de subtítulos desplegará un texto en pantalla en inglés o en otro idioma (dependiendo del ajuste de los subtítulos). Por lo general los subtítulos en inglés son transmitidos en el canal 1 de subtítulos y otros idiomas son transmitidos en el canal 2 de subtítulos.

**Texto:** El modo de texto de subtítulos usualmente usará la mitad de la pantalla con un calendario de eventos u otra información. Después de seleccionar el modo de subtítulos, este permanecerá hasta que sea cambiado. Si los subtítulos se pierden debido a comerciales o pérdida de señal, estos reaparecerán cuando la señal sea recibida de nuevo. Si se cambia de canal, los subtítulos tardarán aproximadamente 10 segundos en volver a aparecer. Para programas de televisión que transmiten con subtítulos, busque en su guía local de TV por el símbolo de subtítulos (CC).

- Cuando active el decodificador de subtítulos, habrá un pequeño retraso antes de que los subtítulos aparezcan en pantalla.
- Los subtítulos son desplegados solo en lugares donde estos están disponibles.
- Si no se recibe señal de subtítulos, estos no se verán pero el televisor seguirá en modo de subtítulos.
- Errores de ortografía o caracteres raros pueden aparecer ocasionalmente durante los subtítulos. Esto es normal, especialmente con programas en vivo. En estos programas debido a que los subtítulos son creados en ese mismo momento no hay tiempo para editarlos.
- Cuando los subtítulos son desplegados, el despliegue en pantalla tal como volumen y canales pueden no ser desplegados o causar interferencia con los subtítulos.
- Algunos sistemas de cable y sistemas de protección contra copia pueden interferir con la señal de los subtítulos.
- Si se usa una antena interna o si la señal es muy débil, el decodificador de subtítulos puede no aparecer o aparecer con caracteres extraños o palabras mal escritas. En este caso, ajuste la antena o utilice una antena al aire libre.

# AJUSTES DE SONIDO

Se pueden hacer los ajustes de graves, agudos, balance y sonido IA.

1 Presione **ACTION** y luego presione ► para seleccionar el modo de AUDIO, luego presione **ACTION**.

2 Presione ▲ o ▼ para seleccionar el punto que desea ajustar y luego ►.



3 Presione ◀ o ▶ para hacer el ajuste.

	►	◀
<b>GRAVES</b>	más	menos
<b>AGUDOS</b>	más	menos
<b>BALANCE</b>	más en el altavoz derecho	más en el altavoz izquierdo
<b>SONIDO IA</b>	SI	NO

4 Presione **ACTION** tres veces.

## SEGUNDO PROGRAMA DE SONIDO (SPA) Y ESTEREO

El aparato de TV está equipado con una función conocida como sonido de TV multicanal o MTS. Las transmisiones MTS permiten disfrutar mejor de la TV ya que sus programas tienen un sonido en estéreo de alta fidelidad. MTS también tiene un canal adicional llamado segundo programa de sonido o SAP que los canales de TV pueden utilizar para transmitir un segundo idioma en las transmisiones bilingües o para otros propósitos.

### PARA SELECCIONAR SONIDO DESEADO

1 Presione **ACTION** y luego presione ► para seleccionar el modo de AUDIO, luego presione **ACTION**.

2 Presione para seleccionar el modo MODO y luego presione ►. Después presione ◀ o ▶ para seleccionar el modo ESTEREO, SPA o MONO.

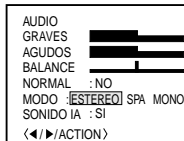

3 Presione **ACTION** dos veces.

## AJUSTE DE IMAGEN

Usted puede ajustar los niveles de color, tinte, brillo, contraste y nitidez.

1 Presione **ACTION** dos veces para seleccionar el modo de IMAGEN (PICTURE), luego presione **ACTION**.

2 Presione ▲ o ▼ para seleccionar el ajuste deseado y luego presione ►.

3 Presione ◀ o ▶ para cambiar el ajuste.

	►	◀
<b>COLOR</b>	color más vibrante	reduce el color
<b>TINTE</b>	tonalidad verde	tonalidad rojiza
<b>BRILLO</b>	aumentar brillo	reducir brillo
<b>CONTRASTE</b>	aumentar contraste	reducir contraste
<b>DEFINICION</b>	hacer la imagen más clara	hacer la imagen más suave

4 Presione **ACTION** tres veces.

### FUNCIÓN SONIDO IA

Cuando se emite un sonido de alto volumen, la función de sonido IA contribuye a equilibrar el volumen hasta un nivel de escucha más confortable.

### PARA VOLVER AL AJUSTE INICIAL

Seleccione **NORMAL** y luego seleccione **AJUSTE** como en el paso 2.

### PARA ESCUCHAR SONIDOS EN ESTEREO

Cuando el aparato de TV está encendido o se hace una selección de canal, asegúrese de que aparece "STEREO" en la pantalla. Esto significa que se pueden recibir transmisiones en "Estéreo". Puede disfrutar de los sonidos en estéreo utilizando las altavoces izquierdo y derecho.

- Cuando se reciben transmisiones "MONO" no aparece ninguna indicación.
- Si la señal transmisora no es lo suficientemente fuerte o no puede escuchar nítidamente los sonidos en estéreo, seleccione MONO como en el paso 2 para cambiar a un sonido monoaural. Con este deberán eliminarse los ruidos.

### PARA ESCUCHAR EN SPA (SEGUNDO PROGRAMA DE SONIDO)

Cuando el aparato de TV está encendido o se hace una selección de canal, asegúrese de que aparece SPA en la pantalla. Esto significa que se puede recibir transmisiones en "Segundo programa de sonido".

### PARA VOLVER A LA CONFIGURACION INICIAL

Seleccione **NORMAL** y luego seleccione **AJUSTE** como en el paso 2.

# CUADRO DE LOCALIZACION DE FALLAS

Antes de solicitar servicio, por favor verifique la siguiente tabla:

SINTOMA	POSIBLES SOLUCIONES
TV no funciona	<ul style="list-style-type: none"> <li>• Asegurese de que el enchufe esté conectado.</li> <li>• Pruebe en otro tomacorrientes.</li> <li>• No hay energía eléctrica, revise los fusibles o botadores de luz.</li> <li>• Desconecte la unidad por una hora y vuelva a conectar.</li> </ul>
Sonido ruidoso o sin sonido	<ul style="list-style-type: none"> <li>• Problemas de origen (televisora o sistema de cable), pruebe con otro canal.</li> <li>• Revise los ajustes de audio.</li> </ul>
Imagen con ruido o sin imagen	<ul style="list-style-type: none"> <li>• Problemas de origen (televisora o sistema de cable), pruebe con otro canal..</li> <li>• Verifique la conexión de la antena o sistema de cable. Ajuste la antena.</li> <li>• Verifique los ajustes de imagen.</li> </ul>
Mala recepción en algunos canales	<ul style="list-style-type: none"> <li>• Problemas de origen (televisora o sistema de cable), pruebe con otro canal..</li> <li>• Señal es débil, ajuste la antena para recibir el canal deseado.</li> </ul>
Sin color	<ul style="list-style-type: none"> <li>• Problemas de origen (televisora o sistema de cable), pruebe con otro canal..</li> <li>• Verifique los ajustes de imagen.</li> <li>• Verifique la conexión de la antena o sistema de cable. Ajuste la antena.</li> </ul>
Corrimiento de imagen	<ul style="list-style-type: none"> <li>• Problemas de origen (televisora o sistema de cable), pruebe con otro canal.</li> <li>• El sistema de cable está codificando la imagen.</li> <li>• Ajuste la antena.</li> </ul>
No recepción del sistema de cable	<ul style="list-style-type: none"> <li>• Verifique las conexiones del sistema de cable.</li> <li>• Elija la opción de CATV.</li> <li>• Problemas de origen, pruebe con otro canal.</li> </ul>
Barras horizontales o diagonales en imagen	<ul style="list-style-type: none"> <li>• Verifique la conexión de antena, ajuste la antena.</li> <li>• Verifique si hay fuentes de interferencia cerca.</li> </ul>
No se reciben canales más arriba del13	<ul style="list-style-type: none"> <li>• Asegurese de que la opción de TV/CATV es la correcta.</li> <li>• Si está usando antena, verifique las conexiones de UHF.</li> </ul>
Control remoto no funciona	<ul style="list-style-type: none"> <li>• Las pilas están gastadas, no sirven o están mal colocadas.</li> <li>• El control está fuera de rango, acérquese al televisor.</li> <li>• Asegurese de que el control está apuntado hacia el televisor.</li> <li>• Verifique que no existan obstrucciones entre el control y el televisor.</li> <li>• Asegurese que el televisor esté conectado.</li> </ul>
El televisor se apaga	<ul style="list-style-type: none"> <li>• No hay señal.</li> <li>• El cronómetro está activado.</li> <li>• No hay energía en el tomacorrientes.</li> </ul>
No se pueden ver los subtítulos	<ul style="list-style-type: none"> <li>• El programa visto no contiene subtítulos.</li> <li>• Verifique las conexiones de antena o cable.</li> <li>• Seleccione la opción de subtítulos.</li> </ul>
La información en pantalla no aparece en su idioma	<ul style="list-style-type: none"> <li>• Seleccione su idioma en el modo de AJUSTE.</li> </ul>

## ESPECIFICACIONES

Alimentación de CA:	120 V, 60 Hz	Canales de recepción:	
Consumo de CA:	125 watts	VHF	2-13
Construcción del chasis:	CI de estado sólido	UHF	14-69
Tubo de imagen:	27" (medido diagonalmente)	CATV	1-125
Resolución horizontal:	260 líneas	Impedancia de antena:	75 ohmios de entrada coaxial
Potencia nominal de salida de audio:	1,5 + 1,5 watts	Entradas/Salidas: S-Video: Y-Entrada:	1,0 Vp-p/75 ohms
Altavoz:	2" x 3-1/2", gama completa, 8 ohmios x 2	C-Entrada:	0,3 Vp-p/75 ohms
Tipo de sintonizador:	Sintetizador de frecuencias PLL a cuarzo para 181 canales	Video: Entrada: In(RCA) 1,0 Vp-p/75 ohms	
Unidad de control remoto:	Infrarroja, de acceso directo, 2 pilas AA (incluido)	Out(RCA) 1,0 Vp-p/75 ohms	
		Audio: Entrada: In(RCA)-8 dBm/50 K ohms	
		Out(RCA)-8 dBm/1 K ohms	
		Antenna: VHF/UHF IN 75 ohms coaxial	
		Dimensiones: 25-9/16"(ancho) x 19-11/16"(prof)x 22-1/2"(alto.)	
		Peso: 80,5 lbs	

### ACCESORIOS:

Unidad de control remoto  
Pilas (AA) x 2

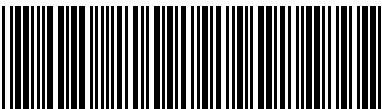

\*J3N42201A\*

03/08 



## Free Manuals Download Website

<http://myh66.com>

<http://usermanuals.us>

<http://www.somanuals.com>

<http://www.4manuals.cc>

<http://www.manual-lib.com>

<http://www.404manual.com>

<http://www.luxmanual.com>

<http://aubethermostatmanual.com>

Golf course search by state

<http://golfingnear.com>

Email search by domain

<http://emailbydomain.com>

Auto manuals search

<http://auto.somanuals.com>

TV manuals search

<http://tv.somanuals.com>