

Panasonic®

Color Television Operating Instructions

CT-2707D

CT-3207D

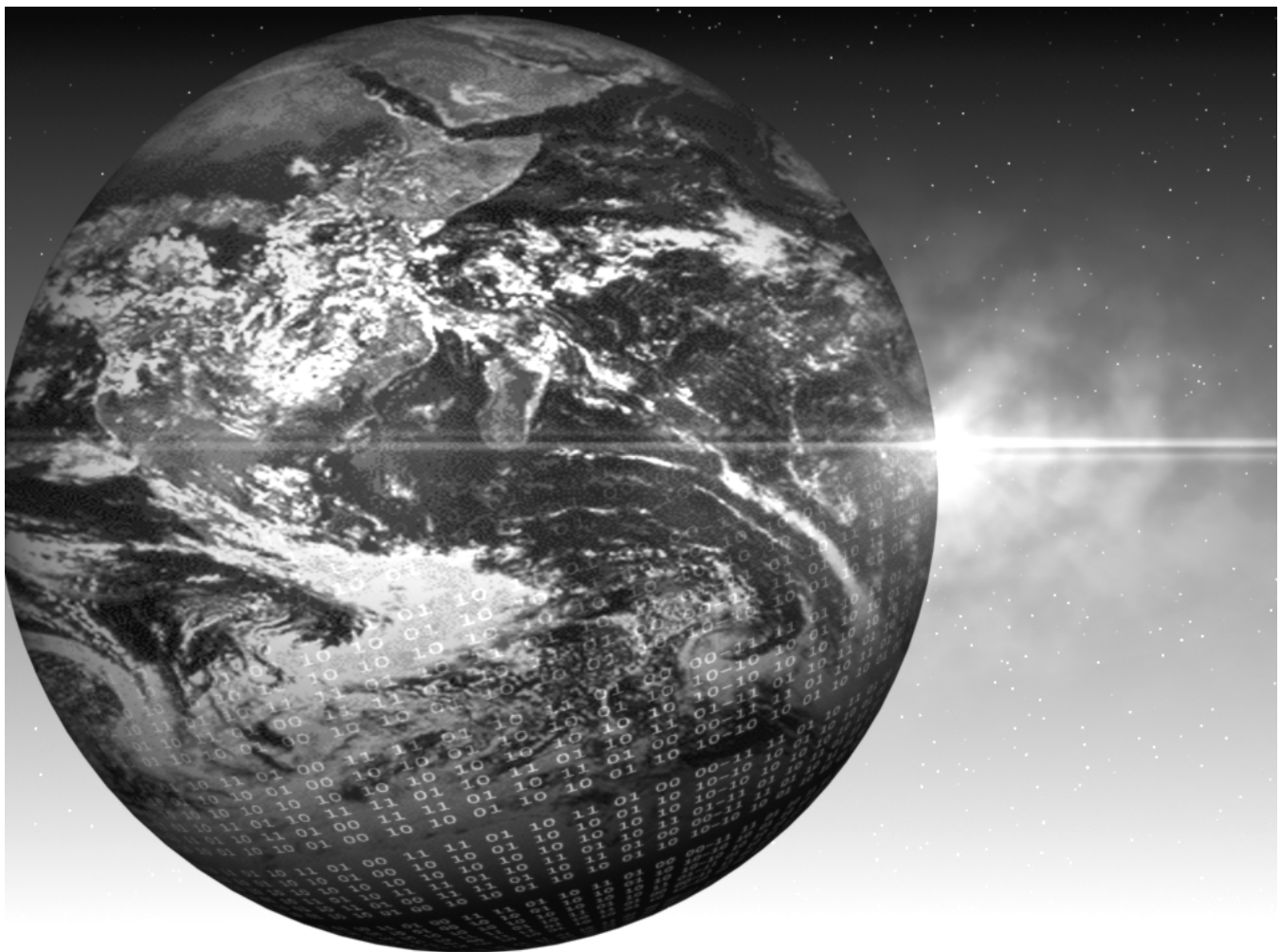

For assistance, please call: 1-800-211-PANA (7262) or
send e-mail to: consumerproducts@panasonic.com (USA only)

TQB2AA0397 11812
PRINTED IN MEXICO



The lightning flash with arrow head within a triangle is intended to tell the user that parts inside the product are a risk of electric shock to persons.



The exclamation point within a triangle is intended to tell the user that important operating and servicing instructions are in the papers with the appliance.

WARNING: TO REDUCE THE RISK OF FIRE OR ELECTRIC SHOCK, DO NOT EXPOSE THIS APPARATUS TO RAIN OR MOISTURE.

FCC CAUTION: ANY CHANGES OR MODIFICATIONS TO THIS TV RECEIVER NOT EXPRESSLY APPROVED BY MATSUSHITA ELECTRIC CORPORATION OF AMERICA COULD CAUSE HARMFUL INTERFERENCE, WHICH WOULD VOID THE USER'S AUTHORITY TO OPERATE THIS EQUIPMENT.

ENVIRONMENTAL NOTICE: THIS PRODUCT UTILIZES BOTH A CATHODE RAY TUBE (CRT) AND OTHER COMPONENTS THAT CONTAIN LEAD. DISPOSAL OF THESE MATERIALS MAY BE REGULATED IN YOUR COMMUNITY DUE TO ENVIRONMENTAL CONSIDERATIONS. FOR DISPOSAL OR RECYCLING INFORMATION PLEASE CONTACT YOUR LOCAL AUTHORITIES, OR THE ELECTRONICS INDUSTRIES ALLIANCE: <[HTTP://WWW.EIAE.ORG](http://www.eiae.org)>

Table of Contents	
Congratulations	2
Customer Record	2
Care and Cleaning	2
Specifications	2
Installation	3
Television Location	3
Optional Cable Connections	3
AC Power Supply Cord	3
Cable / Antenna Connection	3
Feature Chart	4
Auto Set Up Menu	5
Optional Equipment Connections	6
VCR Connection	6
Front Control Panel	6
Digital TV - Set-Top Box or DVD Player Connection	7
Amplifier Connection (TO AUDIO AMP)	7
Picture In Picture Operation	8
PIP Operation with a VCR and Cable Box	8
PIP Operation with a VCR No Cable Box	9
PIP Function Buttons	10
Remote Control Operation (model CT-2707D only)	11
Remote Control Operation (model CT-3207D only)	12
Mode Operational Key Chart	13
Programming the Remote	15
Programming With a Code	15
Programming Without a Code	15
Component Codes	16
Icon Menu Navigation	18
Main Menu Icons	19
Icon Menus	19
Icon Menu Operation	20
Set Up	20
Picture	22
Timer	23
Audio	24
Channels	25
Lock	26
V-Chip Menu Operation	27
U.S. TV Programs	27
U.S. Movies	28
Rating Systems for Canada	30
Troubleshooting Chart	32
Limited Warranty	33
Customer Services Directory	35
Limited Warranty (models sold in Canada only)	36
Index	37

Read these instructions completely before operating television.

Contents are subject to change without notice or obligation.

Copyright 2002 by Matsushita Electric Corporation of America. All rights reserved.
Unauthorized copying and distribution is a violation of law.

Congratulations

Your new TV Monitor/Receiver features a solid state chassis that is designed to give you many years of enjoyment. It was thoroughly tested and tuned at the factory for best performance.

Customer Record

The model and serial number of this product are located on the back of the television. You should note the model and serial number in the space provided and retain as a permanent record of your purchase. This will aid in identification in the event of theft or loss. Product registration for U.S. customers is available at www.prodreg.com/panasonic.

Model Number	<input type="text"/>
Serial Number	<input type="text"/>

Care and Cleaning

Screen (Turn TV Off)

- Use a mild soap solution or window cleaner with a soft clean cloth. DO NOT USE ABRASIVE CLEANERS.
- Avoid excessive moisture and wipe dry.

Note: Do not spray any type of cleaning fluid directly on the screen.

Cabinet and Remote Control

- For cabinets and remote control, use a soft cloth dampened with water or a mild detergent solution. Avoid excessive moisture and wipe dry.
- Do not use benzene, thinner or other petroleum based products.

Specifications

Power Source CT-2707D (2.1A) CT-2707DU (2.1A) CT-3207D (2.2A) CT-3207DU (2.2A)	120V AC, 60Hz
Channel Capability - 181	VHF-12; UHF-56; Cable-113
Video Input Jacks	1Vp-p, 75 Ohm, Phono Jack Type
Audio Input Jacks	500mV RMS 47K Ohm
Audio Output Jacks	0-2.0V RMS 4.7K Ohm
Component input (Y / P_B / P_R)	75 Ohms, Phono Jack Type
S-Video Input Jacks	S-Video (Y-C) Connector

Specifications are subject to change without notice or obligation.

Installation

Television Location

Follow these recommendations before deciding the location of your television.

- Avoid excessive sunlight or bright lights, including reflections.
- Keep away from excessive heat or moisture. Inadequate ventilation may cause internal component failure.
- Fluorescent lighting may reduce remote control transmitting range.
- Keep away from magnetic equipment, including motors, fans and external speakers.

CAUTION: Use this television receiver only with the cart, stand, tripod, bracket, or table specified by the manufacturer, or sold with the apparatus. When a cart is used, use caution when moving the cart/apparatus combination to avoid injury from tip-over. In order to avoid injury to children, never place your television receiver on a piece of furniture that is capable of being tilted by a child leaning on it, pulling on it, standing on it, or climbing on it.



CT-2707D, CT-2707DU:

CAUTION: This television receiver for use only with PANASONIC TY-27G22M (TY-27G22M-PC for Canada) stand. Use with other carts (or stands) is capable of resulting in instability causing possible injury.

CT-3207D, CT-3207DU:

CAUTION: This television receiver for use only with PANASONIC TY-32G22M (TY-32G22M-PC for Canada) stand. Use with other carts (or stands) is capable of resulting in instability causing possible injury.

Optional Cable Connections

Shielded audio and video cables should be used between components. For best results:

- Use 75-ohm coaxial shielded cables.
- Use appropriate input and output connectors that match your component connectors.
- Avoid long cables to minimize interference.

AC Power Supply Cord

CAUTION: TO PREVENT ELECTRIC SHOCK MATCH WIDE BLADE OF PLUG TO WIDE SLOT OF AC OUTLET AND FULLY INSERT. DO NOT USE A PLUG WITH A RECEPTACLE OR OTHER OUTLET UNLESS THE BLADE CAN BE FULLY INSERTED TO PREVENT BLADE EXPOSURE.

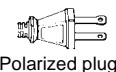

Polarized plug

PROTECT POWER CORDS FROM BEING WALKED ON, ROLLED OVER, CRIMPED, BENT OR PINCHED, PARTICULARLY AT PLUGS, CONVENIENCE RECEPTACLES, AND THE POINT WHERE THEY EXIT FROM THE APPARATUS.

Cable / Antenna Connection

For proper reception, either a cable or antenna connection is required.

Cable Connection

Connect the cable supplied by your local cable company.

Note: A cable converter box may be required for proper reception. Check with your local cable company for compatibility requirements.

Incoming Cable from Cable Company

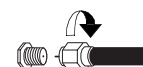

75 Ohm VHF/UHF on back of TV

Antenna Connection

- For proper reception of VHF/UHF channels, an external antenna is required. For best reception, an outdoor antenna is recommended.

Note: Cable Mode is preset at the factory. Antenna users must change to TV mode in the Set Up Menu under Prog Chan.

Incoming Cable from Home Antenna

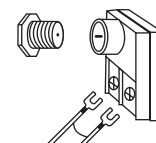

Feature Chart

		MODELS	
		CT-2707D	CT-3207D
FEATURES			
SPECIAL FEATURES	MENU LANGUAGE ENG/SPAN/FR	<input type="checkbox"/>	<input type="checkbox"/>
	1 TUNER PIP	<input type="checkbox"/>	<input type="checkbox"/>
	VIDEO INPUT PICTURE MEMORY	<input type="checkbox"/>	<input type="checkbox"/>
	CHANNEL INFO BANNER	<input type="checkbox"/>	<input type="checkbox"/>
	CLOSED CAPTIONING	<input type="checkbox"/>	<input type="checkbox"/>
	V-CHIP CAPABILITY	<input type="checkbox"/>	<input type="checkbox"/>
	75 OHM INPUT	<input type="checkbox"/>	<input type="checkbox"/>
	VIDEO INPUT SKIP	<input type="checkbox"/>	<input type="checkbox"/>
	VIDEO NORM	<input type="checkbox"/>	<input type="checkbox"/>
	AUDIO NORM	<input type="checkbox"/>	<input type="checkbox"/>
AUDIO	STEREO	<input type="checkbox"/>	<input type="checkbox"/>
	AI SOUND	<input type="checkbox"/>	<input type="checkbox"/>
	BASS/BALANCE/TREBLE	<input type="checkbox"/>	<input type="checkbox"/>
	SURROUND	<input type="checkbox"/>	<input type="checkbox"/>
	NUMBER OF SPEAKERS	2	2
AV JACKS	A/V IN (REAR/FRONT)	3 (2/1)	3 (2/1)
	AUDIO OUT	<input type="checkbox"/>	<input type="checkbox"/>
	S-VHS INPUT	<input type="checkbox"/>	<input type="checkbox"/>
	COMPONENT INPUT	<input type="checkbox"/>	<input type="checkbox"/>
	HEADPHONE JACK	<input type="checkbox"/>	<input type="checkbox"/>

IMPORTANT INFORMATION REGARDING THE USE OF VIDEO GAMES, COMPUTERS, OR OTHER FIXED IMAGE DISPLAYS.

WARNING: The marking or retained image on the picture tube resulting from viewing fixed image is not an operating defect and as such is not covered by Warranty.

This television is designed to display constantly moving images on the screen. Continuous viewing of stationary images such as letterbox pictures on standard screen TVs (with top/bottom bars), non-expanded standard (4:3) pictures on wide screen TVs (with side bars shown on each side of an image), stock market report bars (ticker running at the bottom of the screen), video game patterns, fixed scoreboards, bright station logos, on-line (Internet) or repetitive computer style patterns should be limited.

The extended use of fixed image program material can cause a permanent picture tube damage, shown as a "shadow image" viewable on normal programs. This type of irreversible picture tube deterioration can be limited by performing the following steps:

- Do not display the fixed image for extended periods of time.
- Turn the power off when not in use.

Auto Set Up Menu

For your convenience, Auto Set up menu will be displayed on screen when the set is turned on for the first time. If needed, follow the menus and procedures for setting up the features.

- ❑ IDIOMA/LANGUE - To change menu language to ENGLISH, SPANISH or FRENCH.

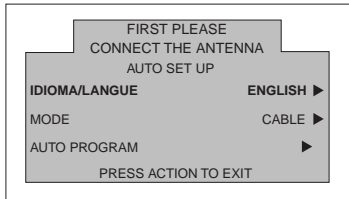

Press **VOL** ► to select English, Spanish or French.

- ❑ MODE - To select TV (antenna) or CABLE mode depending on the signal source.

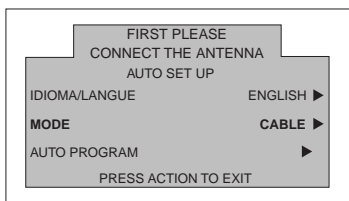

Press **VOL** ► to select TV or CABLE.

- ❑ AUTO PROGRAM - To automatically program all channels with a signal.

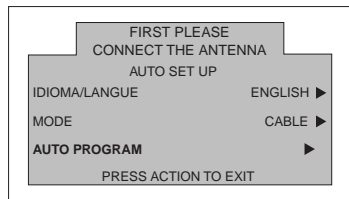

Press **VOL** ► to start Auto Programming.

Optional Equipment Connections

VCR Connection

VCRs, video disc players, video game equipment, and DSS equipment can also be connected to the video inputs. See the optional equipment manual for more information.

Note: VIDEO 1 input is a dual-purpose input. It is primarily intended for connection with 480i devices such as a DVD player using the Y P_B P_R component video jacks and Audio L & R jacks. However, it can also be connected to conventional composite video sources such as a VCR, using only the Y/Video jack and Audio L & R jacks. The on-screen label will display Component or Video 1 depending on which source is connected.

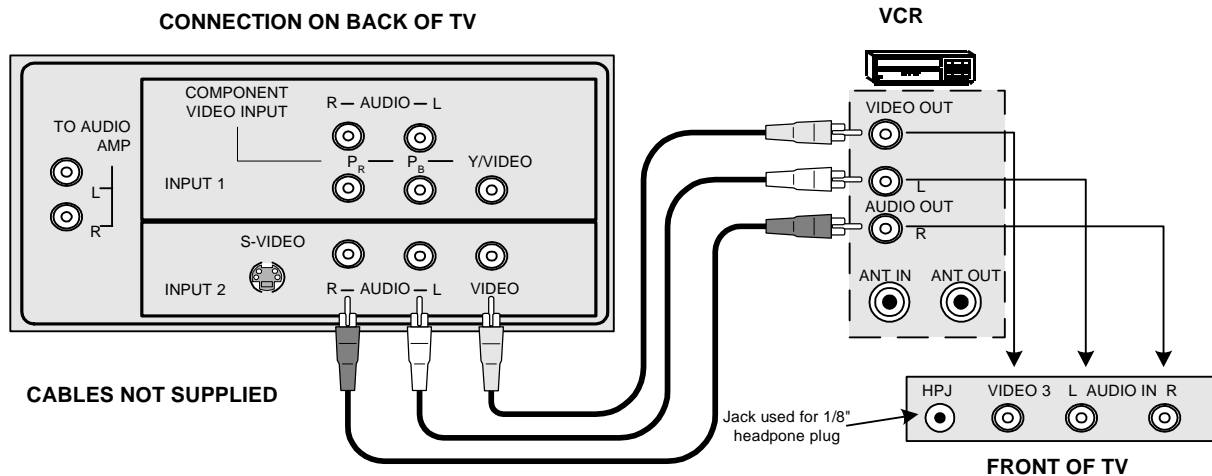

Procedure

1. Connect equipment as shown to front or rear Audio/Video input jacks.

Note: Front and rear Audio/Video connectors cannot be operated at the same time.

2. Select the Video mode by pressing **TV/VIDEO** button.
3. Operate optional equipment as instructed in equipment manual.

Front Control Panel

Use the front panel of the television to use the TV without remote or to use the Audio/Video input jacks for optional equipment.

TV/VIDEO

Press to select VIDEO input mode.

Note: The front control panel can be used to access menus and switch video mode when the remote control is not available.

Digital TV - Set-Top Box (DTV-STB) or DVD Player Connection

Use this diagram to connect the Panasonic DTV-STB (Digital TV-Set-Top Box) to the back of your TV.

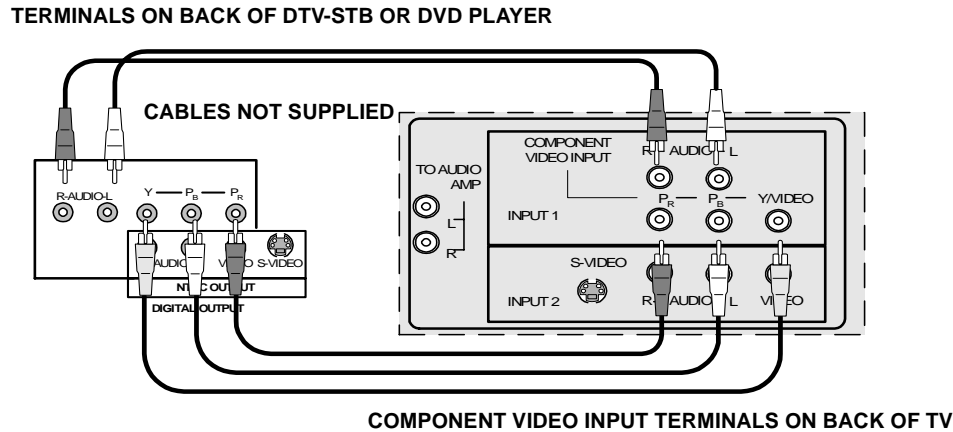

Notes:

- ❑ There are three video inputs, Y, P_B, and P_R. Separate component color inputs provide luminance and color separation. Use the L (left) and R (right) audio inputs.
- ❑ Select DTV-STB to **480i** output mode. TV set can receive **480i** signal only.

Amplifier Connection (TO AUDIO AMP)

Connect to an external audio amplifier input for listening to a stereo system.

Note: TO AUDIO AMP terminals cannot be connected directly to external speakers.

Audio Adjustments

1. Select TV SPEAKERS ON from AUDIO menu.
2. Set amplifier volume to minimum.
3. Adjust TV volume to desired level.
4. Adjust amplifier volume to match the TV.
5. Select TV SPEAKERS OFF&VAO from AUDIO menu.
6. Volume, mute, bass, treble and balance are now controlled from the TV.

Note: In OFF&FAO the volume is controlled by the external amplifier.

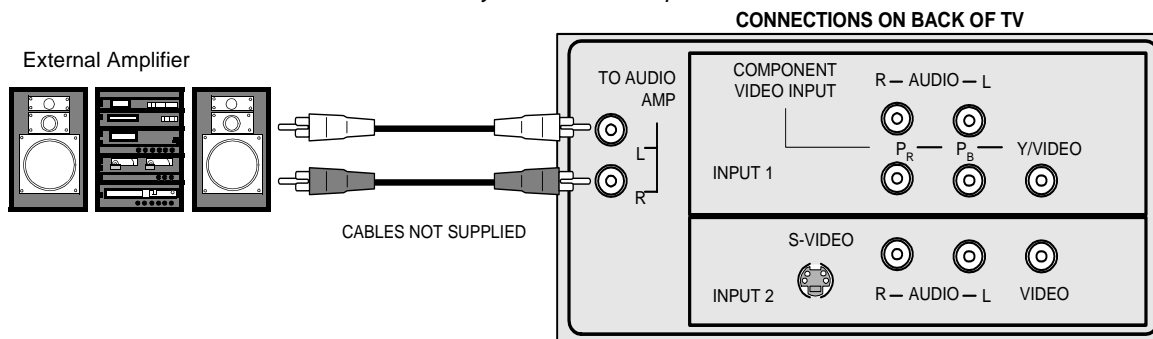

Picture In Picture (PIP) Operation

PIP Operation with a VCR and Cable Box

This television includes a Picture In Picture (PIP) feature. A second video source (VCR, Camcorder, etc.) is required to provide a second picture.

Connect your television to a VCR and Cable Box, as shown.

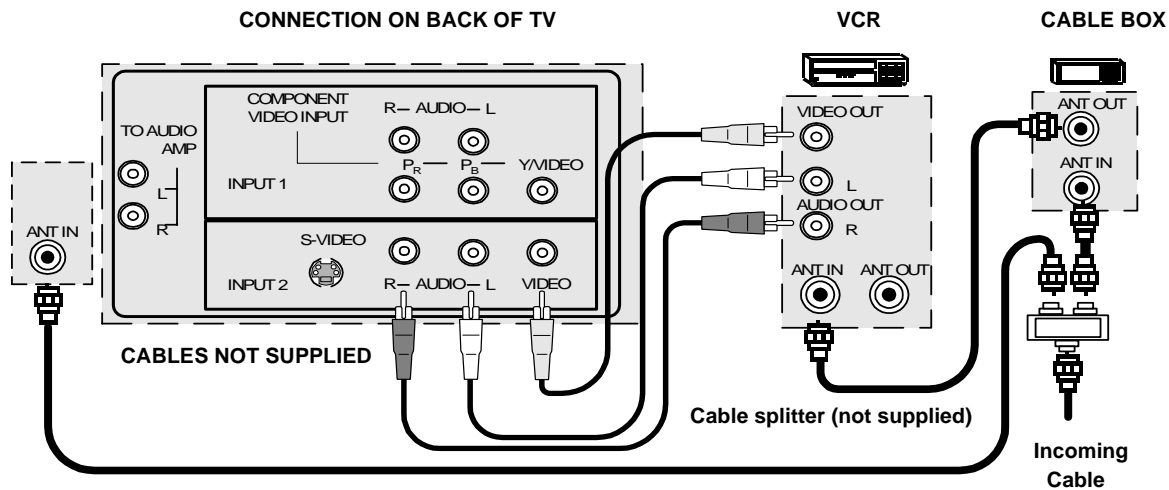

Note: The Remote Control must be programmed with supplied codes to operate the VCR and Cable Box.

Press the **PIP** button on the Remote Control to display the PIP frame.

Note: The PIP picture is the same as the main picture, initially.

To view a different picture in the PIP frame:

- Press the **TV/VIDEO** button on the Remote Control to select the video PIP source.
- Verify the CABLE BOX and VCR are ON and the VCR is tuned to **channel 3**.
- Choose channels for the PIP frame by pressing the **CBL** button on the Remote Control and using the numeric keypad or **CH** up/down buttons.
- Choose channels for the Main Picture by pressing the **TV** button on the Remote Control and using the numeric keypad or **CH** up/down buttons.



SWAP and RECALL Buttons

The **SWAP** button switches the PIP and Main Picture source. Press the **RECALL** button for on screen PIP and Main Picture source status.

PIP Operation with a VCR - No Cable Box

This television includes a Picture In Picture (PIP) feature. A second video source (VCR) is required to provide a second picture.

Connect your television to a VCR, as shown:

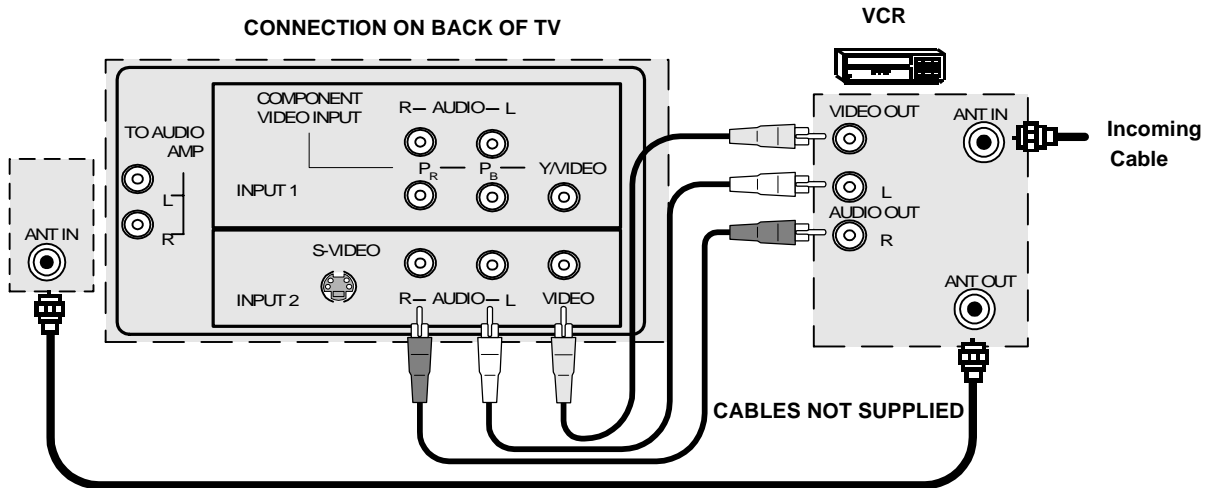

Note: The Remote Control must be programmed with the supplied codes to operate the VCR.

Procedure

Turn the VCR OFF and tune the TV to channel 3.

Press the **PIP** button on the Remote Control to display the PIP frame on screen.

Note: The PIP picture is the same as the Main picture, initially.

- Press the **TV/VIDEO** button on the Remote Control to select the VIDEO PIP source.
- Press the **VCR** button on the Remote Control and turn ON the VCR.
- Press the **TV/VCR** button on the Remote Control.
- Choose channels for *PIP* frame by pressing **VCR CHANNEL** up/down buttons on the Remote Control.
- Choose channels for the *Main Picture* by pressing the **TV** button on the Remote Control and using the numeric keypad or **CH** up/down buttons.

SWAP and RECALL Buttons

The **SWAP** button switches the PIP and Main Picture source. Press the **RECALL** button for on screen PIP and Main Picture source status.

PIP Function Buttons

PIP (Picture-in-Picture) Button

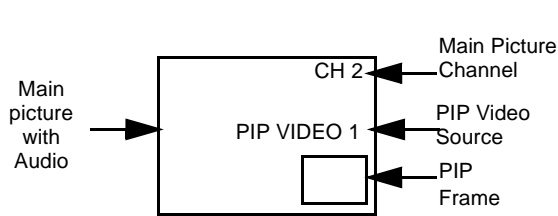

- Press  to display PIP frame.
- Press **TV/VIDEO** button to select the same input to which the external video source is connected.
- Press PIP button again to cancel the PIP feature.

Note: Audio is from Main Picture only

Swap Button

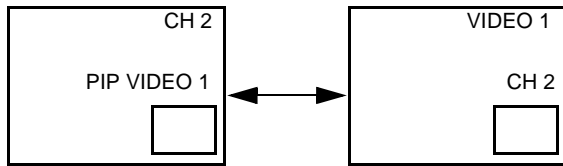

- Press  (when PIP frame is displayed) to interchange the main picture with the picture in the PIP frame.

Size Button

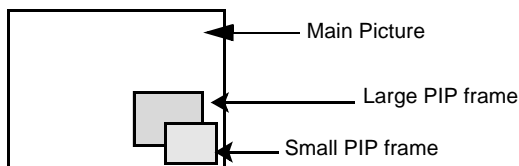

- Press  (when PIP frame is displayed) to choose either the large or small PIP frame.

Move Button

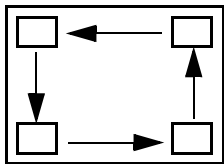

The PIP frame may be placed at any corner of the Main Picture by pressing the  button. Each time the MOVE button is pressed, the PIP frame will move counterclockwise as illustrated.

Freeze Button

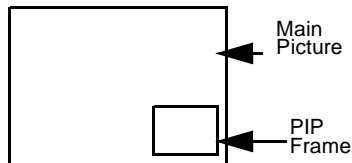

- Press  to stop action in the Main or PIP frame.

Note:

- Pressing FREEZE button when PIP frame is not displayed, will display a snapshot image of the main picture in the PIP frame.
- Pressing FREEZE button when PIP frame is displayed, will freeze the action in the PIP frame. Press the FREEZE button again to continue action.

Remote Control Operation

(For model CT-2707D only)

POWER
Press to turn ON and OFF.

TV VCR DBS/CBL DVD
Press to select remote operation.

ACTION
Press to access menus.

TV/VIDEO
Press to select TV or Video mode

MUTE
Press to mute sound. Press to display and cancel CC (Closed Caption)..

"0~9"
Press numeric keypad to select any channel.

R-TUNE
Press to switch to previously viewed channel or video mode.



VOL
Press to adjust TV sound and navigate in menus.

CH
Press to select next or previous channel and navigate in menus.

EXIT
DBS functions button.
GUIDE
DBS functions button.

RECALL
Press to display time, channel, sleep timer, and other options.

*MOVE REW	*SIZE PLAY	*PIP FF
*FREEZE TV/VCR	STOP	*SWAP PAUSE
REC	VCR/DBS CHANNEL	
*PIP function buttons (top) Component function buttons (bottom)		

EUR511511

Battery Installation

Use two AA batteries:

Remove battery cover by pushing in and up near arrow.
Install batteries matching (+) and (-) polarity signs.
Replace the battery cover.

Note: Incorrect installation can cause battery leakage and corrosion that will damage the Remote Control

Precautions

- Replace batteries in pairs.
- Do not mix battery types (zinc carbon with alkaline).
- Do not recharge, heat, short-circuit, disassemble, or burn batteries.

Remote Control Operation

(For model CT-3207D only)

POWER
Press to turn ON and OFF.

TV VCR DBS/CBL DVD
Press to select remote operation.

ACTION
Press to access menus.

TV/VIDEO
Press to select TV or Video mode

MUTE
Press to mute sound. Press to display and cancel CC (Closed Caption)..

"0~9"
Press numeric keypad to select any channel.

R-TUNE
Press to switch to previously viewed channel or video mode.



EUR511501

***LIGHT**
Press to illuminate remote buttons.

VOL
Press to adjust TV sound and navigate in menus.

CH
Press to select next or previous channel and navigate in menus.

EXIT
DBS functions button.
GUIDE
DBS functions button.

RECALL
Press to display time, channel, sleep timer, and other options.

*MOVE REW	*SIZE PLAY	*PIP FF
*FREEZE TV/VCR	STOP	*SWAP PAUSE
REC	VCR/DBS CHANNEL	
*PIP function buttons (top) Component function buttons (bottom)		

Battery Installation

Use two AA batteries:

Remove battery cover by pushing in and up near arrow.
Install batteries matching (+) and (-) polarity signs.
Replace the battery cover.

Note: Incorrect installation can cause battery leakage and corrosion that will damage the Remote Control

Precautions

- Replace batteries in pairs.
- Do not mix battery types (zinc carbon with alkaline).
- Do not recharge, heat, short-circuit, disassemble, or burn batteries.

*To prolong the life for the batteries, turn the light off and on by pressing R-TUNE and RECALL buttons, simultaneously.

Mode Operational Key Chart

This chart defines the keys that are operational in the selected component modes (TV, VCR, DBS, CABLE or DVD) after programming (if needed).

KEY NAME	TV MODE	CABLE MODE	DBS MODE
POWER	POWER	POWER	POWER
MUTE	MUTE	TV MUTE	TV MUTE
TV/VIDEO	INPUT SWITCH	TV INPUT SWITCH	TV INPUT SWITCH
CH ▲	CHANNEL UP	CABLE CHANNEL UP	DBS CHAN/NAVIGATION UP
CH ▼	CHANNEL DOWN	CABLE CHANNEL DOWN	DBS CHAN/NAVIGATION DOWN
VOL ►	VOL +	TV VOL +	DBS NAVIGATION RIGHT
◀ VOL	VOL -	TV VOL -	DBS NAVIGATION LEFT
ACTION	MENU/ENTER	-	DBS MENU
RECALL	DISPLAY	TV DISPLAY	DBS PROG. INFO
EXIT	-	-	DBS EXIT
GUIDE	-	-	DBS GUIDE
1	DIGIT 1	DIGIT 1	DIGIT 1
2	DIGIT 2	DIGIT 2	DIGIT 2
3	DIGIT 3	DIGIT 3	DIGIT 3
4	DIGIT 4	DIGIT 4	DIGIT 4
5	DIGIT 5	DIGIT 5	DIGIT 5
6	DIGIT 6	DIGIT 6	DIGIT 6
7	DIGIT 7	DIGIT 7	DIGIT 7
8	DIGIT 8	DIGIT 8	DIGIT 8
9	DIGIT 9	DIGIT 9	DIGIT 9
0	DIGIT 0	DIGIT 0	DIGIT 0
R-TUNE	PREVIOUS CHAN OR VIDEO MODE	CABLE PREVIOUS CHANNEL	PREVIOUS DBS CHANNEL
<<MOVE REW	TV PIP MOVE	-	-
SIZE/PLAY	TV PIP SIZE	-	-
>>PIP FF	TV PIP ON / OFF	-	-
FREEZE/TV/VCR	TV PIP FREEZE	-	-
STOP	-	-	-
SWAP/PAUSE	TV PIP SWAP	-	-
RECORD	-	-	-
▼ VCR/DBS CHAN	VCR CHANNEL UP	-	DBS PAGE DOWN
▲ VCR/DBS CHAN	VCR CHANNEL DOWN	-	DBS PAGE UP

Mode Operational Key Chart (cont'd)

KEY NAME	VCR MODE	DVD MODE
POWER	POWER	POWER
MUTE	TV MUTE	TV MUTE
TV/VIDEO	TV INPUT SWITCH	TV INPUT SWITCH
ACTION	-	-
CHAN UP	-	NEXT CHAPTER
CHAN DOWN	-	PREVIOUS CHAPTER
VOL RIGHT	TV VOLUME +	TV VOLUME +
VOL LEFT	TV VOLUME -	TV VOLUME -
RECALL	ONSCREEN VCR DISPLAY	DVD DISPLAY
EXIT	-	-
GUIDE	-	-
1	-	-
2	-	-
3	-	-
4	-	-
5	-	-
6	-	-
7	-	-
8	-	-
9	-	-
0	-	-
R-TUNE	-	--
<<REW	VCR REWIND	SKIP SEARCH <<
PLAY	VCR PLAY	DVD PLAY
>>FF	VCR FF	SKIP SEARCH FF>>
PAUSE	VCR PAUSE	DVD PAUSE
STOP	VCR STOP	DVD STOP
RECORD	VCR RECORD	-
TV/VCR	TV/VCR SWITCH	OPEN/CLOSE
VCR/DBS CHAN ▲	VCR CHANNEL UP	SLOW+
VCR/DBS CHAN ▼	VCR CHANNEL DOWN	SLOW -

Programming The Remote

The Universal Remote Control can be programmed to operate many manufacturers' components, using the component function buttons for VCR, DVD, CABLE or DBS. Follow the procedures for programming your Remote Control with or without a code for the component.

Default Modes For Remote Control

Device	Operates	Default
TV	TV (Panasonic Only)	Panasonic TV Codes
VCR	VCR (Preset)	Panasonic VCR Codes
DBS	DBS (Preset)	Panasonic DBS Codes
CABLE	CABLE (Preset)	Panasonic DBS Codes
DVD	DVD, CD (Preset)	Panasonic DVD Codes

Determine the manufacturer of the component and look in the table for the code.

Programming With a Code

Procedure

- Confirm that the external component is plugged in and operating.
- Turn the component off.
- Press **ACTION** and **POWER** together, **for at least 5 seconds**.
- Press appropriate component button on the Remote Control VCR, DVD, CABLE or DBS.
- Enter the 3-digit component code using the Remote Control numeric keypad (0 ~ 9 buttons).
- Press the Remote Control **POWER** to test the component. If the procedure was successful, the component will turn on.

Helpful Hints: Unsuccessful Code

If the component does not operate with the Remote Control, repeat the procedure using another code. (Some brands have multiple codes).
If an incorrect code is entered, or if the procedure takes longer than 30 seconds, the programming will fail.

Programming Without a Code

This procedure searches all codes and is called the "sequence method."

- Confirm that the external component is plugged in and on.
- Turn the component off.
- Press **ACTION** and **POWER** together, **for at least 5 seconds**.
- Press appropriate component button on the Remote Control.
- Press **VOL** to move forward to the next code. Press **VOL** to move backward.
- Press the Remote Control **POWER** to test the component. If the procedure was successful, the component will turn on.

Note: Repeat the above steps until the component code is found. It may take many attempts before the correct code is found.

- After the code is found, press **ACTION** to store the code.

Component Codes

The Universal Remote Control is capable of operating many component brands after entering a code. Some components may not operate because the codes are not available due to limited memory. The Universal Remote Control does not control all features found in each model.

Write the code numbers from tables in this space. This will serve as a reference if you need to program your Remote Control.

VCR	DVD	DBS	CABLE	
<input type="text"/> <input type="text"/> <input type="text"/>	<input type="text"/> <input type="text"/> <input type="text"/>	<input type="text"/> <input type="text"/> <input type="text"/>	<input type="text"/> <input type="text"/> <input type="text"/>	

Codes For VCR

Brand	Code
Admiral	135
Aiwa	127, 132
Akai	129, 114, 115, 1
Audio Dynamic	139, 111
Bell & Howell	105, 113
Broksonic	120, 126
Canon	123, 125
CCE	143
Citizen	106
Craig	105, 129, 106
Curtis Mathes	145, 124, 127
Daewoo	143, 124, 175
DBX	139, 110, 111
Dimensia	145
Emerson	143, 126, 119, 103, 125, 120
Fisher	105, 108, 109, 107, 113
Funai	120, 126, 127, 134
GE	124, 133, 145
Go Video	137, 151, 163
Goldstar	106
Gradiente	134, 156, 168, 170
Hitachi	100, 123, 127, 145, 168
Instant Replay	123, 124
Jensen	139
JVC	110, 111, 134, 139
Kenwood	106, 110, 111, 134, 139
LG	106
LXI	100, 105, 106, 107, 108, 109, 127
Magnavox	123, 124, 131
Marantz	110, 111, 139
Marta	106
Memorex	109, 124
MGA	138, 140, 141, 147, 148, 161
Minolta	100, 145
Mitsubishi	138, 140, 141, 147, 148, 1
Multitech	137
NEC	110, 111, 134, 139
Olympic	123, 124
Optimus	106, 121, 128, 135

Brand	Code
Orion	120, 126
Panasonic	121, 122, 123, 124
Penney	100, 105, 110, 111, 124, 139, 145,
Pentax	100, 111, 145
Philco	120, 123, 124, 126, 127, 143
Philips	123, 124, 131, 173
Pioneer	123
Proscan	100, 101, 102, 123, 124, 131, 133, 145, 146, 174
Quasar	121, 122, 123, 124
Radio Shack	105, 109, 124, 127, 133, 136, 140
RCA	100, 101, 102, 123, 124, 131, 133, 145, 146, 170, 172, 174, 176
Realistic	105, 109, 124, 127, 136, 140
Samsung	102, 104, 133, 137
Sansui	120, 126, 139, 152
Sanyo	105, 109, 113
Scott	102, 104, 109, 120, 126, 138, 140, 147, 148
Sears	100, 105, 106, 107, 108
Sharp	135, 136, 137
Shintom	117
Signature 2000	127, 135
Singer	117
Sony	128, 129, 130
SV2000	127
Sylvania	1123, 124, 127, 131, 178
Symphonic	127, 168, 177
Tashiro	106
Tatung	110, 111, 139
Teac	110, 111, 127, 139
Technics	1121, 122, 123, 124
Teknika	124, 127
Toshiba	101, 146, 166
Vector Research	111
Wards	106, 109, 135, 136
Yamaha	105, 110, 111, 139
Zenith	106, 169

Component Codes (contd.)

Codes for Cable Box

Brand	Code
ABC	224
Archer	225, 232
Cableview	205, 232
Citizen	205, 222
Curtis	212, 213
Diamond	224, 225, 232
Eagle	229
Eastern	234
GCbrand	205, 232
Gemini	222
General Instrument/ Jerrold	211, 219, 220, 221, 222, 224, 225, 226, 227
Hamlin	212, 218, 240, 241, 242, 245
Hitachi	203, 224
Macom	203, 204, 205
Memorex	230
Movietime	205, 232
Oak	202, 237, 239
Panasonic	209, 210, 214
Philips	206, 207, 228, 229, 230
Pioneer	201, 216
Pulsar	205, 232

Brand	Code
Puser	232
RCA	215
Realistic	232
Regal	212, 218, 240, 241, 242, 245, 249
Regency	234
Rembrandt	205, 232, 237
Samsung	205
Scientific Atlanta	211, 212, 213
Slmark	201, 205
Sprucer	205, 210
Stargate	205, 210
Telecaption	248
Televue	201, 205
Texscan	244
Tocom	235, 236, 247
Unika	225, 232
Universal	222, 232
Videoway	206
Viewstar	229, 230
Zenith	200, 227
Zenith/.Drake Satellite	200

Codes for DVD

Brand	Code
Denon	100
Ferguson	101
JVC	108
Mitsubishi	105
Nordmende	101
Panasonic	100
Philips	103
Pioneer	102

Brand	Code
RCA	101
Saba	101
Samsung	110
Sharp	108
Sony	104
Thomson	670
Toshiba	103
Yamaha	100
Zenith	107

Codes for DBS

Brand	Code
Dish Network (Echostar)	105
Echostar	105
G. E.	106
Gradiente	114
Hitachi	103, 111, 112
HNS (Hughes)	103

Brand	Code
Panasonic	104
Philips	101, 102
Primestar	108
RCA	106, 109, 110, 113
Sony	107
Toshiba	100
Uniden	101, 102

Icon Menu Navigation

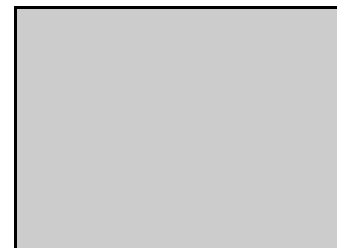
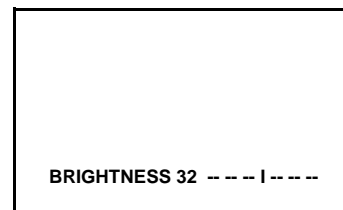
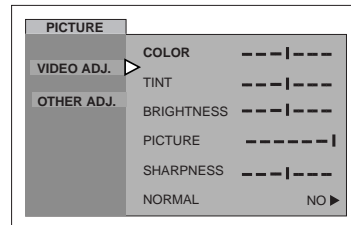
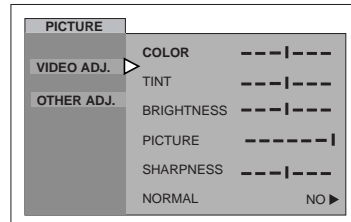
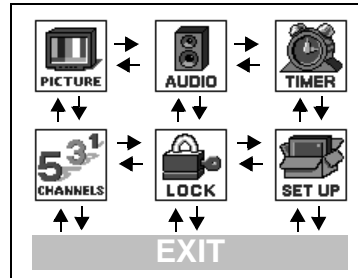
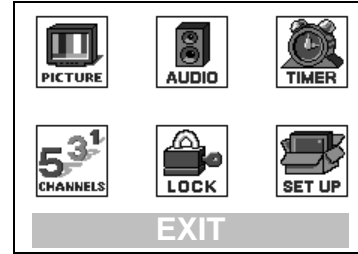
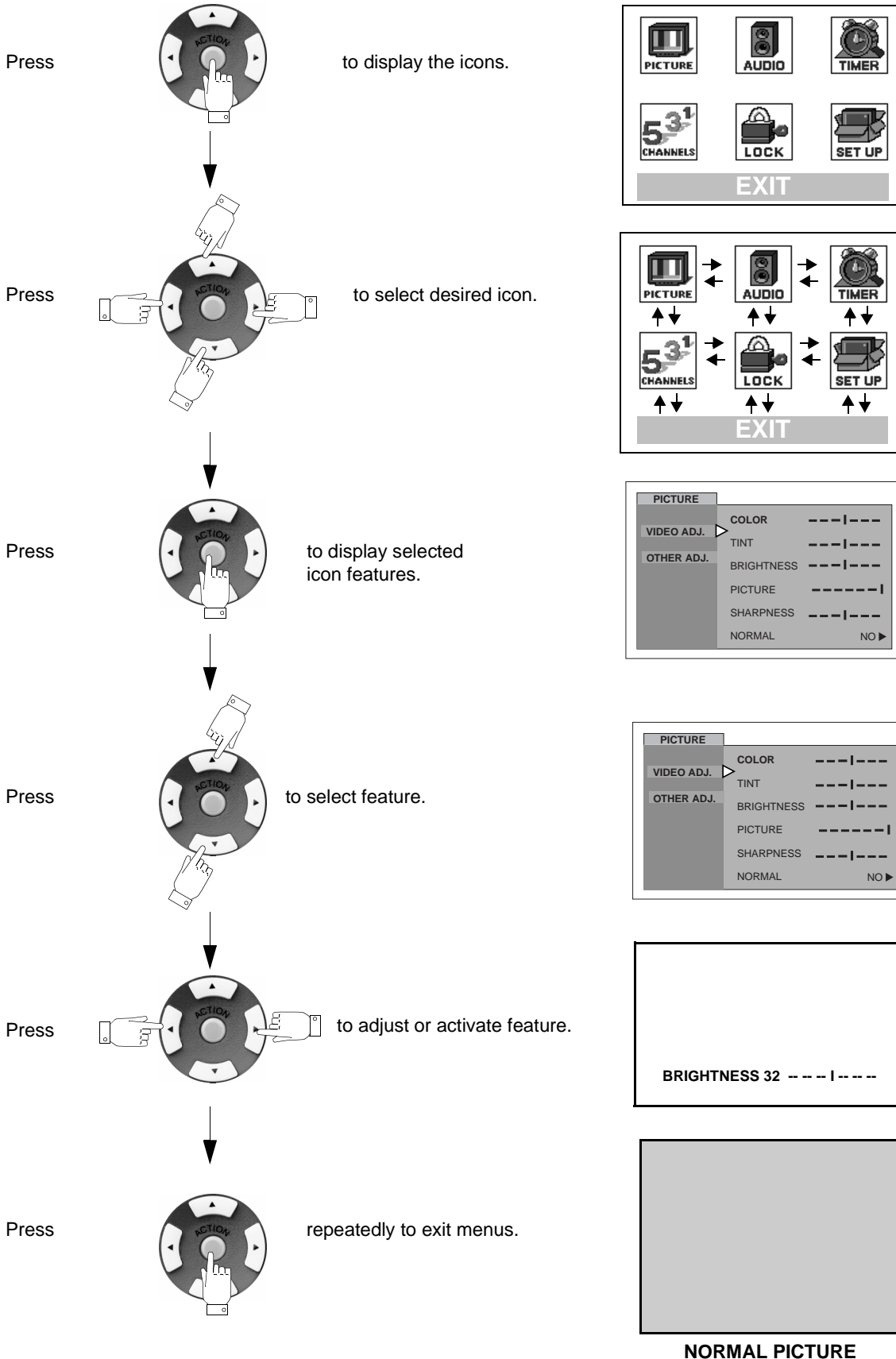

NORMAL PICTURE

Main Menu Icons

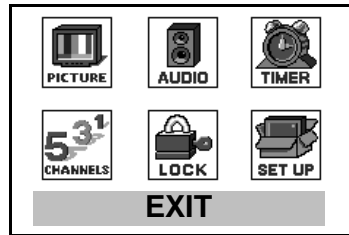



Icon Menus

These charts list all menus under each Icon and which pages to refer to for menus description.

	REFER TO PAGE
IDIOMA/LANGUE <input type="checkbox"/> MODE - (ENGLISH, FRANÇAIS, ESPAÑOL)	20
PROG CHAN <input type="checkbox"/> MODE - (TV or CABLE) <input type="checkbox"/> AUTO PROGRAM <input type="checkbox"/> MANUAL PROGRAM	20
CC (CLOSED CAPTIONED) <input type="checkbox"/> CC ON MUTE <input type="checkbox"/> CC MODE	21
OTHER ADJ. <input type="checkbox"/> AUTO POWER ON <input type="checkbox"/> CHANNEL BANNER	21

	REFER TO PAGE
AUDIO ADJ. <input type="checkbox"/> MODE (STEREO, SAP or MONO) <input type="checkbox"/> BASS, TREBLE, BALANCE OR NORMAL	24
OTHER ADJ. <input type="checkbox"/> AI SOUND	24
SURROUND <input type="checkbox"/> MODE	24
SPEAKERS <input type="checkbox"/> ON <input type="checkbox"/> OFF & VARIABLE AUDIO OUT <input type="checkbox"/> OFF & FIXED AUDIO OUT	24

	REFER TO PAGE
CLOCK SET <input type="checkbox"/> TIME <input type="checkbox"/> DAY	23
SLEEP <input type="checkbox"/> HOW LONG?	23
TIMER 1 and TIMER 2 <input type="checkbox"/> DAY <input type="checkbox"/> ON TIME <input type="checkbox"/> OFF TIME <input type="checkbox"/> ENTER CHANNEL <input type="checkbox"/> SET	23

	REFER TO PAGE
VIDEO ADJ <input type="checkbox"/> COLOR, TINT, BRIGHTNESS, PICTURE, SHARPNESS OR NORMAL	22
OTHER ADJ. <input type="checkbox"/> COLOR TEMP	22

	REFER TO PAGE
FAVORITES <input type="checkbox"/> CHANNEL SCAN <input type="checkbox"/> ENTER CHAN	25
CAPTION <input type="checkbox"/> MANUAL CAPTION <input type="checkbox"/> INPUT LABEL	25

	REFER TO PAGE
MODE <input type="checkbox"/> LOCK SET - (OFF or GAME) <input type="checkbox"/> BLOCK PROGRAM <input type="checkbox"/> HOW LONG?	26
V-CHIP OPERATION	27

Icon Menu Operation

SET UP

Note: Refer to page 18 for Icon Menu Navigation procedures.

IDIOMA/LANGUE (Menu Languages)

In SET UP Menu, select IDIOMA/LANGUE to change menu language to ENGLISH, ESPAÑOL (Spanish) or FRANÇAIS (French).

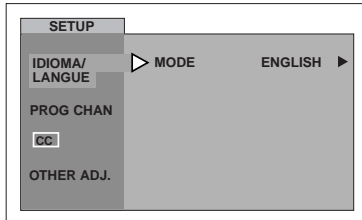

- Press **VOL** ► to select English, Spanish or French.

Prog Chan (Program Channels)

In SET UP menu under PROG CHAN select:

- MODE** - To select TV (antenna) or CABLE mode depending on the signal source.

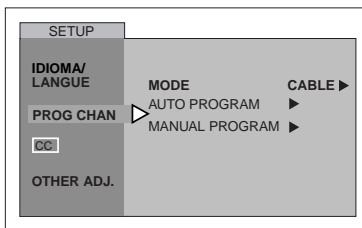

- Press **VOL** ► to select TV or CABLE.

- AUTO PROGRAM** - To automatically program all channels with a signal.

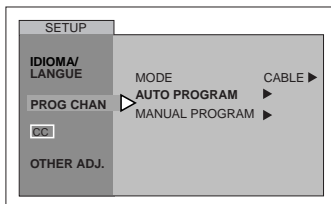

- Press **VOL** ► to start AUTO PROGRAM.

- MANUAL PROGRAM** - To manually add or delete channels.

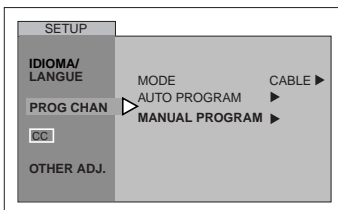

- Press **vol** ► to display next menu.

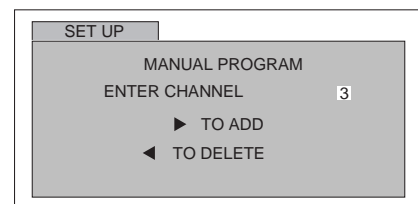

Note: Use Remote numeric keypad to enter channel numbers.

CC (Closed Captioning)

This television contains a built-in decoder that displays **CC** (Closed Captioned) text across the screen (white or colored letters on black background). It allows the viewer to read the dialogue of a television program or other information. The program viewed must include Closed Captioning for the feature to work.

CC On Mute

Activates the Closed Caption feature when the MUTE button on the remote control is pressed

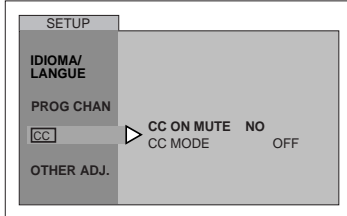

- Press **VOL** to select C1, C2, or NO.

Note: This feature only functions when the Closed Caption Mode is OFF. The recommended set up for Closed Caption on Mute is:

- CC ON MUTE: C1
- CC MODE: OFF

CC Mode

Activates the onscreen Closed Caption feature by selecting one of the following modes:

- OFF - When Closed Caption is not desired.
- C1 - For video related information to be displayed, up to 4 lines onscreen at a time. (It does not block relevant parts of the picture). Text may be in any language.
- C2 - For other mode of video related information.

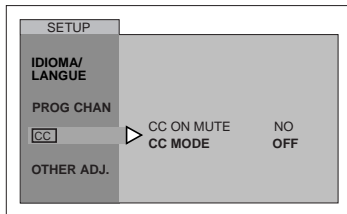

- Press **VOL** to select C1, C2, or NO.

Note: C1 mode is recommended for viewing Closed Caption.

Other Adjustments

In SETUP Menu under OTHER ADJ. select:

- AUTO POWER ON - Select SET to power up the TV at the same time as the Cable box or other components or select OFF.

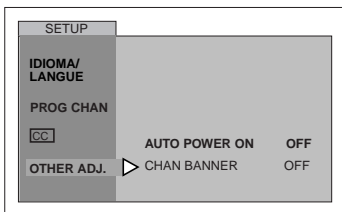

- Press **VOL** to select OFF or SET.

- CHANNEL BANNER - Select ON to display onscreen banner when changing channels.

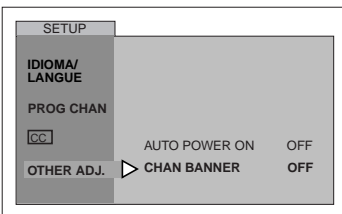

- Press **VOL** to select OFF or ON.

Note: Press **RECALL** to display onscreen Channel Banner at any time.

PICTURE

Note: Refer to page 18 for Icon Menu Navigation procedures.

Video Adj.

In Picture menu under VIDEO ADJ. select:

- COLOR - Adjusts desired color intensity.
- TINT - Adjusts natural flesh tones.
- BRIGHTNESS - Adjusts dark areas of picture.
- PICTURE - Adjusts white areas of picture.
- SHARPNESS - Adjusts clarity of outline detail.
- NORMAL - Reset all picture adjustments to factory default settings.

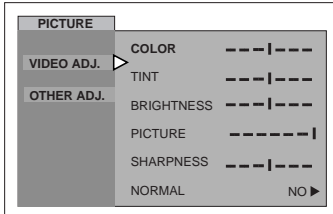

- Press **CH**  to select desired picture adjustment.
- Press **◀ VOL** or **VOL ▶** to adjust.

Video Input Memory

- Video adjustments can be individually set for each video input mode.

Other Adj.

In Picture menu under OTHER ADJ. select:

- COLOR TEMP - To increase and decrease WARM (red) and COOL (blue) colors to suit personal preferences.

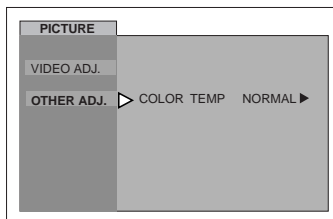

- Press **VOL ▶** to select WARM, COOL or NORMAL.

TIMER

Clock Set

Note: Refer to page 18 for Icon Menu Navigation procedures.

Clock Set

Set the time and the day of the week.

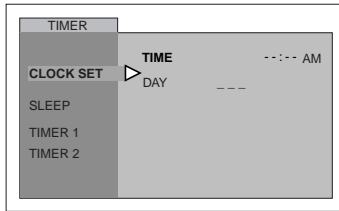

- Press ◀ VOL or VOL ▶ to select hours AM or PM.
- Press CH ▼ to select minutes position.
- Press ◀ VOL or VOL ▶ to select minutes.
- Press CH ▼ to highlight DAY, then press VOL ▶ to select day.

Sleep Timer

In TIMER menu, select SLEEP to turn television off in 30, 60 or 90 minutes. Select NO to turn off timer.

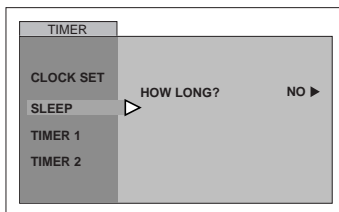

- Press VOL ▶ to select 30, 60, 90 or NO.

Timer 1 and TIMER 2

In TIMER menu, select one or both timers to turn the television on and off at selected times, on selected channels, and on selected days. TIME must be entered in CLOCK SET to operate the TIMER features.

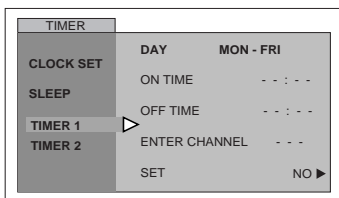

- Press VOL ▶ to select day or days.
- Press CH ▼ to select ON TIME, then press VOL ▶.
- Repeat for setting OFF TIME.
- Press CH ▼ to select ENTER CHANNEL, then press VOL ▶ to select channel.
- Press CH ▼ to select SET, then press VOL ▶ to select NO or SET.

Turn Off After 90 Minutes

The television automatically turns OFF after 90 minutes when turned ON by the TIMER. If the OFF time is selected or if a key is pressed, the automatic OFF after 90 minutes will be cancelled.

TIMER Activation

The TIMER is active when the television is OFF or ON. The television will switch to the selected channel at the selected time set in the TIMER.

AUDIO

Note: Refer to page 18 for Icon Menu Navigation procedures.

Audio ADJ.

- MODE - Select STEREO, SAP (Second Audio Program) or MONO. (Use MONO when stereo signal is weak).

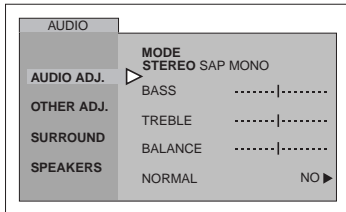

- Press **VOL** ► to select STEREO, SAP or MONO.

- BASS - Increase or decrease the low frequency response.
- TREBLE - Increase or decrease the high frequency response.
- BALANCE - Emphasize the left/right speaker volume.
- NORMAL - Reset BASS, TREBLE and BALANCE adjustments to factory default settings.

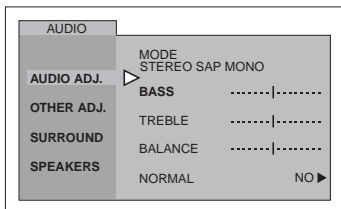

- Press ◀ **VOL** or **VOL** ► to adjust.

Other ADJ.

- AI SOUND - Equalize overall volume levels across all channels. (AI sound is not available in VIDEO mode).

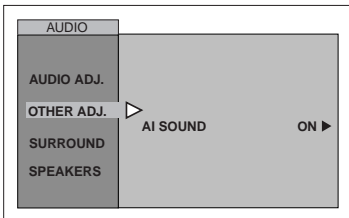

- Press **VOL** ► to select ON or OFF.

Surround

- MODE - Enhances audio response when listening to stereo.

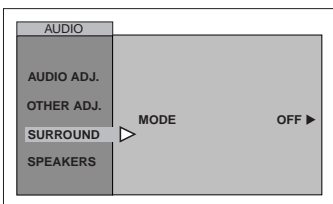

- Press **VOL** ► to select ON or OFF.

Speakers

In AUDIO menu under SPEAKERS:

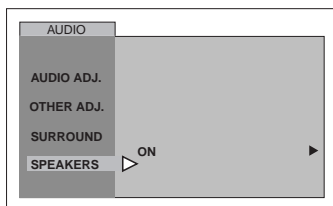

Press **VOL** ► to select:

- ON - TV speakers operate normally.
- OFF & Variable Audio Out - TV speakers off - audio adjustable by television.
- OFF & Fixed Audio Out - TV speakers off - audio adjustable by the external amplifier only.

CHANNELS

Note: Refer to page 18 for Icon Menu Navigation procedures.

Favorites

In CHANNELS menu under FAVORITES select:

- CHANNEL SCAN FAV to enter up to 16 favorite channels.
- CHANNEL SCAN ALL to scan all channels when using CH up/down buttons.

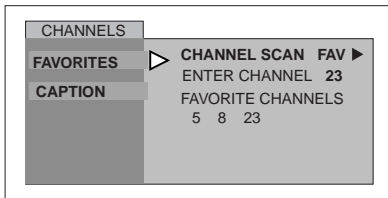

- Press **VOL**▶ to select FAV or ALL.
- Press **CH**▼ to select ENTER CHANNEL, if FAV selected.
- Use remote numeric keypad to select desired channel (refer to your local TV guide).
- Press **VOL**▶ to add channel.
- Press ◀**VOL** to delete channel.

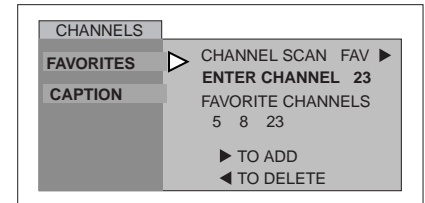

Caption

Manual Caption

Provide labels for up to 30 stations using up to four characters for each station.

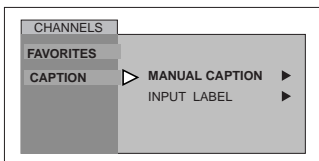

Press **VOL**▶ to display next menu.

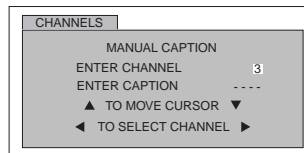

- Use remote numeric keypad to select desired channel (refer to your local TV guide).
- Press **CH**▼ to select ENTER CAPTION.
- Press ◀**VOL** or **VOL**▶ to select characters.

Note: Delete channel captions by entering spaces in all four character slots.

Input Label

Lets you label the video input connections for onscreen display.

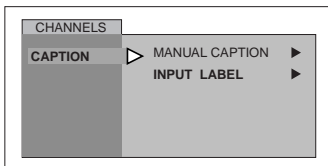

Press **VOL**▶ to display next menu.

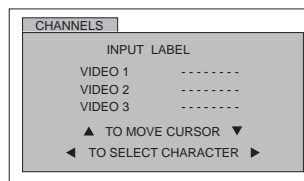

- Select the desired Video input.
- Press ◀**VOL** or **VOL**▶ to select the first character.
- Press **CH**▼ to enter the next position and repeat the step above to enter the next character.
- Repeat above steps until all characters are entered.

Video Input Skip Feature

This receiver has a Video Input Skip Feature, which will allow the user to skip desired input modes when pressing TV/VIDEO button.

- Select the desired video input mode (VIDEO1, VIDEO2 or VIDEO3).
- Press ◀**VOL** while the first character is highlighted to skip selected video input.

Note: To delete skip feature, press the volume right button while the desired video input mode is highlighted,

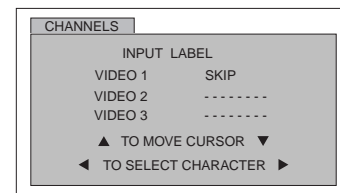
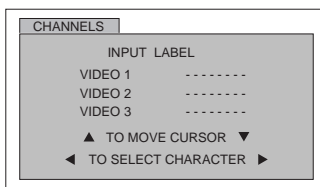

LOCK

Note: Refer to page 18 for Icon Menu Navigation procedures.

Mode

Lock Set

Select LOCK SET to prevent video games and VCR tapes from being viewed.

- Use the remote numeric keypad to enter a four-digit secret code. Use a code that is easy to remember and record it in a safe place.

Notes:

- If you do not remember your code, LOCK will unlock in 12, 24, or 48 hours, depending on the current setup. Be cautious when selecting ALWAYS. If ALWAYS is selected, and you forget your secret code, the TV must be serviced by a qualified technician to clear the LOCK setup.
 - If you select CHANGE CODE, and you change your code from the one used in the LOCK menu, your new code becomes the controlling code.
- OFF - Turns Lock function off.

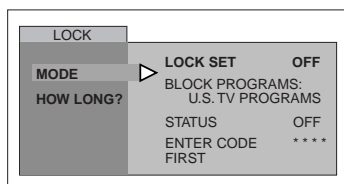

- Press **VOL** ► to display LOCK MODE GAME menu.

- GAME - Lock CH 3, 4 and Video inputs.

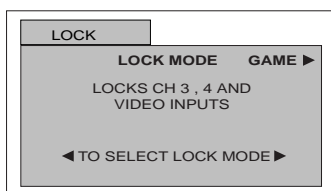

- Press **ACTION** ● twice.
- Press **CH** ▼ to highlight HOW LONG?.
- Press **VOL** ► to select 12 Hours, 24 Hours, 48 Hours or ALWAYS.

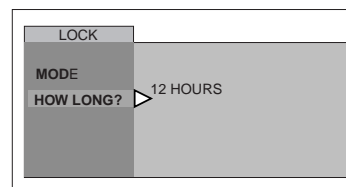

- CHANNELS - To lock up to four channels of your choice.

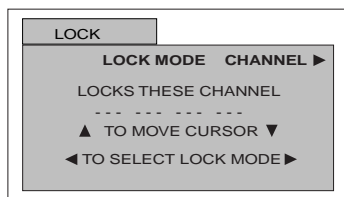

- Press **CH** ▼ or ▲ to move the cursor between channel clusters
- Press ◀ **VOL** or **VOL** ► or the numeric keypad to select the channels to be blocked.
- Press **ACTION** ● twice.
- Press **CH** ▼ to highlight HOW LONG?.
- Press **VOL** ► to select 12 Hours, 24 Hours, 48 Hours or ALWAYS.

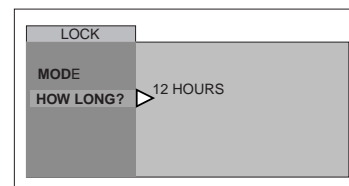

- ALL - Locks all channels and Video inputs.

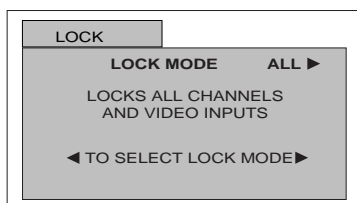

- Press **ACTION** ● twice.
- Press **CH** ▼ to highlight HOW LONG?.
- Press **VOL** ► to select 12 Hours, 24 Hours, 48 Hours or ALWAYS.

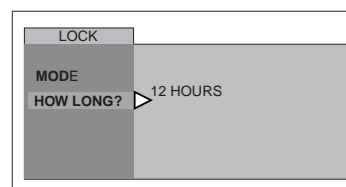

Note: If **GAME**, **CHANNEL** or **ALL** is selected, and if a blocked channel or video input is selected, the message **LOCKED** displays in the upper right corner of the TV screen.

V-CHIP Menu Operation

Note: Refer to page 18 for Icon Menu Navigation procedures.

BLOCKING MESSAGE

If V-Chip is enabled and the program exceeds the rating limit set by you, the blocking message will appear and the audio will be muted. Enter your four-digit secret code if you wish to continue viewing the program. After entering your code, all locks and rating blocks are disabled until the TV is turned off or until all settings are off.

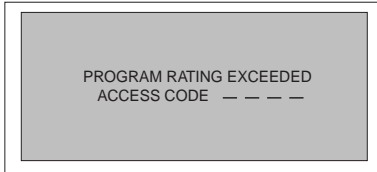

Note: If you enter your four-digit secret code to override rating blocks, you must reset all rating blocks by either reprogramming or turning the TV off.

U.S. TV PROGRAMS

This TV model features the “V-Chip technology” which allows you to use U.S. TV PROGRAMS Guide ratings to block various types of TV programs. PIP will also be blocked automatically.

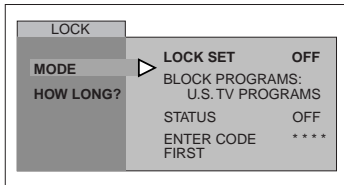

- Use the numeric keypad to enter your four digit code.
(Use a code that is easy to remember and record it in a safe place.)
- Press **CH** ▼ to enter the BLOCK PROGRAMS field.
- Press **◀VOL** or **VOL▶** to select U.S. TV PROGRAMS.
- Press **CH** ▼ to highlight STATUS.
- Press **◀VOL** or **VOL▶** to display U.S TV PROGRAMS RATING CHART.

U.S. TV Programs Rating

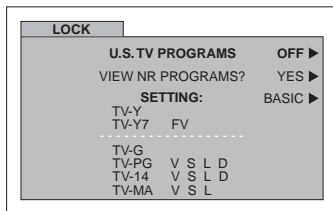

- Press **VOL▶** to select U.S. TV PROGRAMS ON or OFF.
- Press **CH** ▼ to select VIEW NR PROGRAMS?

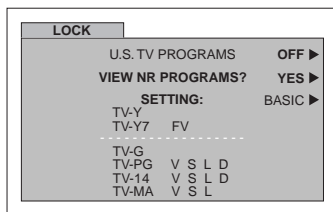

- Press **VOL▶** to select VIEW NR PROGRAMS? YES or NO.
- Note:** Selecting “Yes”, NR programs will be received. Selecting “NO”, NR programs will be blocked. See Customer Caution below.
- Press **CH** ▼ to select SETTING.

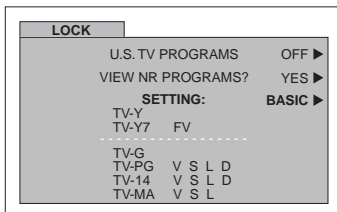

- Press **VOL▶** to select BASIC or DETAILED.
BASIC - Allows you to select only general ratings such as TV-Y, TV-PG, etc.
DETAILED - Allows you to select both general ratings and content such as V, L, etc.

U.S. TV Programs Menu Chart (contd.)

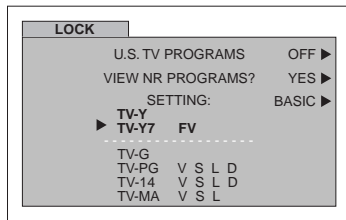

- Press or to move between different ratings.
 - Use VOL or VOL to select ratings you want to block (RED) and unblock (GREEN).
- Note:** See the U.S. TV PROGRAMS RATINGS CHART.
- Press twice to return to MODE in Lock menu.
 - Press to select HOW LONG?
 - Press VOL or VOL to select 12, 24, 48 hours or ALWAYS.

Customer Caution
<p>The V-Chip system that is used in this set is capable of blocking “NR” programs (non rated, not applicable and none) per FCC Rules Section 15.120(e)(2). If the option of blocking “NR” programs is chosen “unexpected and possibly confusing results may occur, and you may not receive emergency bulletins or any of the following types of programming:”</p> <ul style="list-style-type: none"> • Emergency Bulletins (Such as EAS messages, weather warnings and others) • Locally originated programming • News • Political • Public Service Announcements • Religious • Sports • Weather

U.S. TV PROGRAMS RATINGS CHART

NR	Not Rated. SEE CUSTOMER CAUTION above.
TV-Y	All children. The themes and elements in this program are specifically designed for a very young audience, including children from ages 2-6.
TV-Y7	Directed to older children. Themes and elements in this program may include mild physical or comedic violence, or may frighten children under the age of 7.
TV-G	General audience. It contains little or no violence, no strong language, and little or no sexual dialogue or situations.
TV-PG	Parental guidance suggested. The program may contain infrequent coarse language, limited violence, some suggestive sexual dialogue and situations.
TV-14	Parents strongly cautioned. This program may contain sophisticated themes, sexual content, strong language and more intense violence.
TV-MA	Mature audiences only. This program may contain mature themes, profane language, graphic violence, and explicit sexual content.
FV	FANTASY/CARTOON VIOLENCE
V	VIOLENCE
S	SEX
L	OFFENSIVE LANGUAGE
D	DIALOGUE WITH SEXUAL CONTENT

U.S. MOVIES

This TV model features the “V-Chip technology” which allows you to use Motion Picture Ratings when viewing movies or video tapes. This innovation allows parents to block various types of movies and video tapes at their discretion.

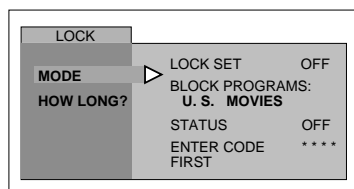

- Use the numeric keypad to enter your four digit code. (Use a code that is easy to remember and record it in a safe place.)
- Press to enter the BLOCK PROGRAMS field.
- Press VOL or VOL to select U.S. MOVIES.
- Press to highlight STATUS.
- Press VOL or VOL to display U.S MOVIES RATING CHART.

U.S. Movies Menu

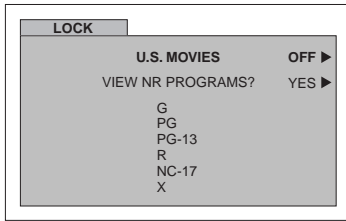

- Press **VOL** ► to select U.S. MOVIES ON or OFF.
- Press **CH** ▼ to select VIEW NR PROGRAMS? YES or NO.

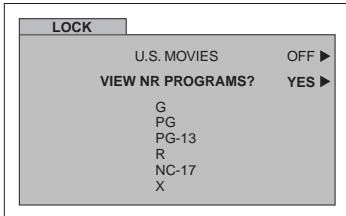

- Press **VOL** ► to select VIEW NR PROGRAMS? YES or NO.

Note: Some movies are not rated for a variety of reasons. Old movies and foreign films are usually not rated.

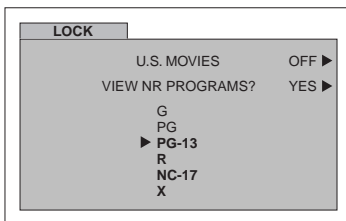

PG-13, R, NC-17 and X will be blocked.

- Press **CH** ▲ or **CH** ▼ to move between different ratings.
- Use **◀VOL** or **VOL►** to select ratings you want to block (**RED**) and unblock (**GREEN**).

Note: See the U.S. MOVIES CHART.

- Press **ACTION** ● twice to return to MODE in Lock menu.
- Press **CH** ▼ to select HOW LONG?
- Press **◀VOL** or **VOL►** to select 12, 24, 48 hours or ALWAYS.

U.S. MOVIES RATINGS CHART

NR	CONTAINS NO RATING (NOT RATED) AND NA (NOT APPLICABLE) PROGRAMS. Movie has not been rated or rating does not apply.
G	GENERAL AUDIENCES. All ages admitted.
PG	PARENTAL GUIDANCE SUGGESTED. Some material may not be suitable for children.
PG-13	PARENTS STRONGLY CAUTIONED. Some material may be inappropriate for children under 13.
R	RESTRICTED. Under 17 requires accompanying parent or adult guardian.
NC-17	NO ONE 17 AND UNDER ADMITTED.
X	ADULTS ONLY.

Rating Systems for Canada

Canadian English

The V-CHIP used in this TV model allows you to block various types of movies and television programs based on the two rating systems used in Canada.

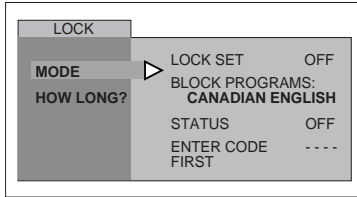

- Use the numeric keypad to enter your four digit code. (Use a code that is easy to remember and record it in a safe place.)
- Press **CH** to enter the BLOCK PROGRAMS field.
- Press **◀VOL** or **VOL▶** to select CANADIAN ENGLISH.
- Press **CH** to highlight STATUS.
- Press **◀VOL** or **VOL▶** to display CANADIAN ENGLISH RATING CHART.

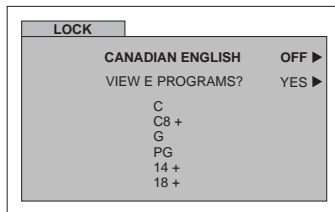

- Press **VOL▶** to select CANADIAN ENGLISH ON or OFF.
- Press **CH** to select VIEW E PROGRAMS?

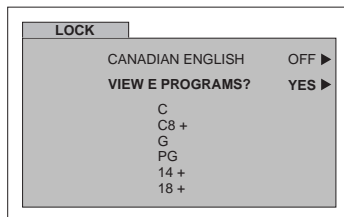

- Press **VOL▶** to select VIEW E PROGRAMS? YES or NO.

Note: Not rated programs include: news, sports, documentaries and other information programming, talk shows, music videos, and variety programming.

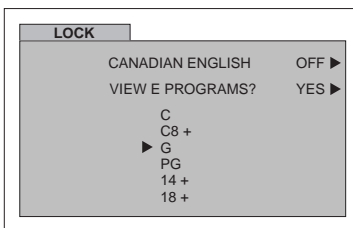

- Press **▲CH** or **CH▼** to move between different ratings.
- Use **◀VOL** or **VOL▶** to select ratings you want to block (**RED**) and unblock (**GREEN**).

Note: See the U.S. MOVIES CHART.

- Press **ACTION** twice to return to MODE in Lock menu.
- Press **CH** to select HOW LONG?
- Press **◀VOL** or **VOL▶** to select 12, 24, 48 hours or ALWAYS.

CANADIAN ENGLISH RATINGS CHART

E	Exempt - Exempt programming includes: news, sports, documentaries and other information programming, talk shows, music videos, and variety programming.
C	Programming intended for children under age 8. No offensive language, nudity or sexual content.
C8+	Programming generally considered acceptable for children 8 years and over. No profanity, nudity or sexual content.
G	General programming, suitable for all audiences.
PG	Parental Guidance suggested. Some material may not be suitable for children.
14+	Programming contains themes or content which may not be suitable for viewers under the age of 14. Parents are strongly cautioned to exercise discretion in permitting viewing by pre-teens and early teens.
18	ADULTS ONLY

Canadian French

The V-CHIP used in this TV model also lets you block or unblock Canadian French programs according to various ratings categories.

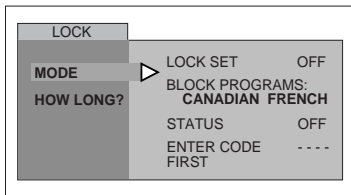

- Use the numeric keypad to enter your four digit code. (*Use a code that is easy to remember and record it in a safe place.*)
- Press **CH** ▼ to enter the BLOCK PROGRAMS field.
- Press **◀VOL** or **VOL▶** to select CANADIAN FRENCH.
- Press **CH** ▼ to highlight STATUS.
- Press **◀VOL** or **VOL▶** to display CANADIAN FRENCH menu rating chart.

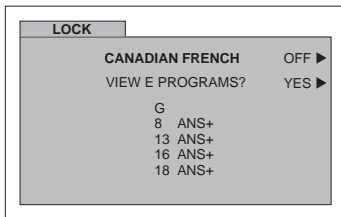

- Press **VOL▶** to select CANADIAN FRENCH ON or OFF.
- Press **CH** ▼ to highlight VIEW E PROGRAMS?

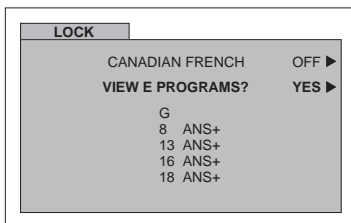

- Press **VOL▶** to select VIEW E PROGRAMS? YES or NO.

Note: *Not Rated programs include: news, sports, documentaries and other information programming, talk shows, music videos, and variety programming.*

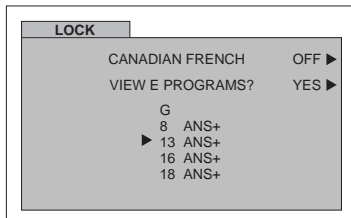

- Press **▲CH** or **CH▼** to move between different ratings.
- Use **◀VOL** or **VOL▶** to select ratings you want to block (**RED**) and unblock (**GREEN**).

Note: *See the CANADIAN FRENCH RATING CHART.*

- Press **ACTION** ● twice to return to MODE in Lock menu.

- Press **CH** ▼ to select HOW LONG?

- Press **◀VOL** or **VOL▶** to select 12, 24, 48 hours or ALWAYS.



















13ANS+, 16ANS+ and 18ANS+ will be blocked

CANADIAN FRENCH RATINGS CHART

E	Exempt - Exempt programming.
G	General - Programming intended for audience of all ages. Contains no violence, or the violence content is minimal or is depicted appropriately.
8 ans +	8+ General - Not recommended for young children. Programming intended for a broad audience but contains light or occasional violence. Adult supervision recommended.
13 ans +	Programming may not be suitable for children under the age of 13 - Contains either a few violent scenes or one or more sufficiently violent scenes to affect them. Adult supervision strongly suggested.
16 ans +	Programming may not be suitable for children under the age of 16 - Contains frequent scenes of violence or intense violence.
18 ans +	Programming restricted to adults. Contains constant violence or scenes of extreme violence.

Troubleshooting Chart

Before calling for service, determine the symptoms and follow suggested solutions.

<i>AUDIO</i>	<i>VIDEO</i>	<i>Solutions</i>
 Noisy Audio	 Snowy Video	Adjust Antenna Location and Connection
 Noisy Audio	 Multiple Image	Adjust Antenna Location and Connection Check Antenna Lead-in Wire
 Noisy Audio	 Interference	Move television from Electrical Appliances, Lights, Vehicles and Medical Equipment
 No Audio	 Normal Video	Increase Volume Check Mute Check television SPEAKERS on/off Change Channel
 Noisy Audio	 No Video with Snow	Set TV or Cable Mode Properly Check Antenna Cables
 No Audio	 No Video / No PIP	Check Power Cord is Plugged into Active Outlet Adjust Brightness and Audio Controls Change Channel Check Cable Connections Program the Remote Control Again Check Second Video Source Operation
 Normal Audio	 No Color	Adjust Color Settings Change Channel
 Wrong Audio	 Normal Video	Check Audio Is Set To Stereo or Mono, Not SAP
 Normal Audio	 Normal Video	Replace Remote Control Batteries
Intermittent Remote Control Operation		

PANASONIC CONSUMER ELECTRONICS COMPANY,
 DIVISION OF:
 MATSUSHITA ELECTRIC CORPORATION OF AMERICA
 One Panasonic Way
 Secaucus, New Jersey 07094

PANASONIC SALES COMPANY,
 DIVISION OF:
 MATSUSHITA ELECTRIC OF PUERTO RICO,
 INC., Ave. 65 de Infanteria, Km. 9.5
 San Gabriel Industrial Park
 Carolina, Puerto Rico 00985

Panasonic Color Television Limited Warranty

Limited Warranty Coverage

If your product does not work properly because of a defect in materials or workmanship, Panasonic Consumer Electronics Company or Panasonic Sales Company (collectively referred to as "the warrantor") will, for the length of the period indicated on the chart below, which starts with the date of original purchase ("warranty period"), at its option either (a) repair your product with new or refurbished parts, or (b) replace it with a new or a refurbished product. The decision to repair or replace will be made by the warrantor.

TV CATEGORIES	ALL PARTS EXCEPT CRT	CRT	LABOR	SERVICE
22"-27" diagonal	1 (ONE) YEAR	2 (TWO) YEARS	90 DAYS	IN-HOME OR CARRY-IN
31"-36" diagonal	1 (ONE) YEAR	2 (TWO) YEARS	1 (ONE) YEAR	IN-HOME OR CARRY-IN

During the "Labor" warranty period there will be no charge for labor. During the "Parts" warranty period, there will be no charge for parts. You must carry-in your product or arrange for in-home service (in-home service available only for 22" [diagonal] and larger screen), as applicable, during the warranty period. If non-rechargeable batteries are included, they are not warranted. This warranty only applies to products purchased and serviced in the United States or Puerto Rico. This warranty is extended only to the original purchaser of a new product which was not sold "as is". A purchase receipt or other proof of the original purchase date is required for warranty service.

Carry-in or In-Home Service

For Carry-In or In-Home Service (as applicable) in the United States call 1-800-211-PANA(7262) or visit Panasonic Web Site: <http://www.panasonic.com>

For assistance in Puerto Rico call Panasonic Sales Company (787)-750-4300 or fax (787)-768-2910.

In-Home service, if applicable, requires clear, complete and easy access to the product by the authorized servicer and does not include removal or re-installation of an installed product. It is possible that certain in-home repairs will not be completed in-home, but will require that the product, or parts of the product, be removed for shop diagnosis and/or repair and then returned.

Limited Warranty continued on next page

Limited Warranty continued from previous page

Limited Warranty Limits And Exclusions

This warranty ONLY COVERS failures due to defects in materials or workmanship, and DOES NOT COVER normal wear and tear or cosmetic damage, nor does it cover markings or retained images on the picture tube resulting from viewing fixed images (including, among other things, letterbox pictures on standard 4:3 screen TV's, or non-expanded standard 4:3 pictures on wide screen TV's, or onscreen data in a stationary and fixed location). The warranty ALSO DOES NOT COVER damages which occurred in shipment, or failures which are caused by products not supplied by the warrantor, or failures which result from accidents, misuse, abuse, neglect, mishandling, misapplication, alteration, faulty installation, set-up adjustments, misadjustment of consumer controls, improper maintenance, power line surge, lightning damage, modification, or commercial use (such as in a hotel, office, restaurant, or other business), rental use of the product, service by anyone other than a Factory Servicenter or other Authorized Servicer, or damage that is attributable to acts of God.

THERE ARE NO EXPRESS WARRANTIES EXCEPT AS LISTED UNDER "LIMITED WARRANTY COVERAGE". THE WARRANTOR IS NOT LIABLE FOR INCIDENTAL OR CONSEQUENTIAL DAMAGES RESULTING FROM THE USE OF THIS PRODUCT, OR ARISING OUT OF ANY BREACH OF THIS WARRANTY. (As examples, this excludes damages for lost time, cost of having someone remove or re-install an installed unit if applicable, or travel to and from the servicer. The items listed are not exclusive, but are for illustration only.) **ALL EXPRESS AND IMPLIED WARRANTIES, INCLUDING THE WARRANTY OF MERCHANTABILITY, ARE LIMITED TO THE PERIOD OF THE LIMITED WARRANTY.**

Some states do not allow the exclusion or limitation of incidental or consequential damages, or limitations on how long an implied warranty lasts, so the exclusions may not apply to you.

This warranty gives you specific legal rights and you may also have others rights which vary from state to state. If a problem with this product develops during or after the warranty period, you may contact your dealer or Servicenter. If the problem is not handled to your satisfaction, then write to the warrantor's Consumer Affairs Department at the addresses listed for the warrantor.

PARTS AND SERVICE (INCLUDING COST OF AN IN-HOME SERVICE CALL, WHERE APPLICABLE) WHICH ARE NOT COVERED BY THIS LIMITED WARRANTY ARE YOUR RESPONSIBILITY.

**For Product Information, Operating Assistance, Literature Request, Dealer Locations, and all Customer Service inquiries please contact:
1-800-211-PANA (7262), Monday-Friday 9am - 9pm; Saturday-Sunday 9am - 7pm, EST.**

**Web Site: <http://www.panasonic.com>
You can purchase parts, accessories or locate your nearest servicer by visiting our Web Site.**

Accessory Purchases:

**1-800-332-5368 (Customer Orders Only)
Panasonic Services Company 20421 84th Avenue South, Kent, WA 98032
(6 am to 5 pm Monday - Friday; 6 am to 10:30 am Saturday; PST)
(Visa, MasterCard, Discover Card, American Express, Check)**

**Service in Puerto Rico
Matsushita Electric of Puerto Rico, Inc. Panasonic Sales Company/Factory Servicer:
Ave. 65 de Infanteria, Km. 9.5, San Gabriel Industrial Park, Carolina, Puerto Rico 00985
Phone (787) 750-4300 Fax (787) 768-2910**

LIMITED WARRANTY (For models sold in Canada only)

Panasonic Canada Inc.

5770 Ambler Drive, Mississauga, Ontario L4W 2T3

PANASONIC PRODUCT - LIMITED WARRANTY

Panasonic Canada Inc. warrants this product to be free from defects in material and workmanship and agrees to remedy any such defect for a period as stated below from the date of original purchase.

TELEVISION:

21" and under	Carry-in Service only	Two (2) years, parts (including Picture Tube) and labour
22" and over	In-home Service	Two (2) years, parts (including Picture Tube) and labour

LIMITATIONS AND EXCLUSIONS

This warranty does not apply to products purchased outside Canada or to any product which has been improperly installed, subjected to usage for which the product was not designed, misused or abused, damaged during shipping, or which has been altered or repaired in any way that affects the reliability or detracts from the performance, nor does it cover any product which is used commercially. Dry cell batteries are also excluded from coverage under this warranty.

This warranty is extended to the original end user purchaser only. A purchase receipt or other proof of date of original purchase is required before warranty service is performed.

THIS EXPRESS, LIMITED WARRANTY IS IN LIEU OF ALL OTHER WARRANTIES, EXPRESS OR IMPLIED, EXCLUDING ANY IMPLIED WARRANTIES OF MERCHANTABILITY OR FITNESS FOR A PARTICULAR PURPOSE. IN NO EVENT WILL PANASONIC CANADA INC. BE LIABLE FOR ANY SPECIAL, INDIRECT OR CONSEQUENTIAL DAMAGES.

In certain instances, some jurisdictions do not allow the exclusion or limitation of incidental or consequential damages, or the exclusion of implied warranties, so the above limitations and exclusions may not be applicable.

WARRANTY SERVICE

For product operation and information assistance, please contact your Dealer or our Customer Care Centre at:

Telephone #: (905) 624-5505 Fax #: (905) 238-2360 Web: www.panasonic.ca

For product repairs, please contact one of the following:

- Your Dealer who will inform you of an authorized Servicentre nearest you.
- Our Customer Care Centre at (905) 624-5505 or www.panasonic.ca
- A Panasonic Factory Servicentre listed below:

Richmond, British Columbia

Panasonic Canada Inc.
12111 Riverside Way
Richmond, BC V6W 1K8
Tel: (604) 278-4211
Fax: (604) 278-5627

Calgary, Alberta

Panasonic Canada Inc.
6835-8th St. N. E.
Calgary, AB T2E 7H7
Tel: (403) 295-3955
Fax: (403) 274-5493

Mississauga, Ontario

Panasonic Canada Inc.
5770 Ambler Dr.
Mississauga, ON L4W 2T3
Tel: (905) 624-8447
Fax: (905) 238-2418

Lachine, Québec

Panasonic Canada Inc.
3075, rue Louis A. Amos
Lachine, QC H8T 1C4
Tel: (514) 633-8684
Fax: (514) 633-8020

IF YOU SHIP THE PRODUCT TO A SERVICENTRE

Carefully pack and send prepaid, adequately insured and preferably in the original carton.

Include details of the defect claimed, and proof of date of original purchase.

Index

- A**
AC Power Supply Cord 3
AI Sound 24
Amplifier Connection
 (To Audio Amp) 7
Antenna Connection 3
Audio 24
Auto Power On 21
Auto Program 5, 20
Auto Set Up Menu 5
- B**
Balance 24
Bass 24
Battery Installation 11, 12
Blocking Message 27
Brightness 22
- C**
Cabinet and Remote Control 2
Cable / Antenna Connection 3
Cable Connection 3
Canadian English 30
Canadian English
 Ratings Chart 30
Canadian French 31
Canadian French
 Ratings Chart 31
Care and Cleaning 2
Carry-in or In-Home
 Service 33
Caution 3
Channels 25
Clock Set 23
Closed Captioning 21
Codes for Cable Box 17
Codes for DBS 17
Codes for DVD 17
Codes For VCR 16
Color 22
Color Temp 22
Component Codes 16
Congratulations 2
Customer Record 2
Customer Services
 Directory 35
- D**
Digital TV - Set-Top Box
 or DVD Player Connection 7
- F**
Favorites 25
Feature Chart 4
Freeze button 10
Front Control Panel 6
- I**
Icon Menu Navigation 18
Icon Menu Operation 20
Icon Menus 19
Idioma/langue 5, 20
Input Label 25
Installation 3
- L**
Limited Warranty 33
Limited Warranty (models sold
 in Canada only) 36
Limited Warranty Coverage 33
Limited Warranty Limits
 and Exclusions 34
Lock 26
Lock Set 26
- M**
Main Menu Icons 19
Manual Caption 25
Manual Program 20
Mode Operational Key
 Chart 13
Mono 24
Move button 10
- N**
Normal 22, 24
- O**
On Mute 21
Optional Cable Connections 3
Optional Equipment
 Connections 6
- P**
Picture 22
PIP Operation with a
 VCR - No Cable Box 9
PIP Operation with a VCR
 and Cable Box 8
- Picture In Picture Operation 8
Prog Chan 20
Programming the Remote 15
- R**
Rating Systems for Canada 30
Remote Control
 Operation 11, 12
- S**
SAP 24
Screen 2
Set Up 20
Sharpness 22
Size button 10
Sleep Timer 23
Speakers 24
Specifications 2
Stereo 24
Surround 24
Swap button 9, 10
- T**
Television Location 3
Time 23
Timer 23
Tint 22
Treble 24
Troubleshooting Chart 32
TV or Cable (Mode) 5, 20
- U**
U.S. Movies 28
U.S. Movies Menu 29
U.S. TV Programs 27
U.S. TV Programs
 Ratings Chart 28
- V**
V-Chip Menu Operation 27
VCR Connection 6
Video Input Memory 22
Video Input Skip 25

**Panasonic Consumer Electronics Company,
Division of Matsushita
Electric Corporation of America**
One Panasonic Way
Secaucus, New Jersey 07094
www.panasonic.com

**Panasonic Sales Company,
Division of Matsushita Electric
of Puerto Rico Inc. ("PSC")**
Ave. 65 de Infantería, Km 9.5
San Gabriel Industrial Park Carolina,
Puerto Rico 00985
Tel. (787) 750-4300
Fax (787) 768-2910

Panasonic Canada Inc.
5770 Ambler Drive
Mississauga, Ontario
Canada L4W 2T3
Tel.: (905) 624-5010
Fax: (905) 624-9714
www.panasonic.ca

Panasonic®

Télé-couleur Manuel d'utilisation

CT-2707D

CT-3207D



TQB2AA0397 11812
IMPRIMÉ AU MEXIQUE



Le symbole de l'éclair dans un triangle équilatéral indique la présence d'une tension suffisamment élevée pour engendrer un risque de chocs électriques.



Le point d'exclamation dans un triangle équilatéral indique que le manuel d'utilisation inclus avec l'appareil contient d'importantes recommandations quant au fonctionnement et à l'entretien de ce dernier.

ATTENTION: Afin de prévenir les risques d'incendie ou de chocs électriques, ne pas exposer l'appareil à la pluie ou à l'humidité.

AVERTISSEMENT DU FCC: TOUTE MODIFICATION APPORTÉE À CE TÉLÉVISEUR QUI N'EST PAS EXPRESSÉMENT APPROUVÉE PAR MATSUSHITA ELECTRIC CORPORATION OF AMERICA PEUT CAUSER DES INTERFÉRENCES NUISIBLES LESQUELLES POURRAIENT ENTRAÎNER L'ANNULATION DU DROIT DE L'UTILISATEUR D'OPÉRER CET APPAREIL.

Risque pour l'environnement: Ce produit renferme un tube à rayons cathodiques ainsi que d'autres composants contenant du plomb. L'élimination de ce type de matériaux peut être réglementée dans certaines localités aux fins de protection de l'environnement. Pour des renseignements sur les modalités de recyclage ou d'élimination de ces produits, communiquez avec vos autorités locales ou visitez le site américain de Electronics Industries Alliance : <http://www.eiae.org>.

Lire ces instructions au complet avant d'utiliser l'appareil.
Le contenu du présent manuel peut être modifié sans préavis.

Copyright 2002. Matsushita Electric Corporation of America. Tous droits réservés.
Toute reproduction ou distribution non autorisée constitue une violation de la loi sur les droits d'auteur.

Table des matières

Félicitations	2
Dossier du client.....	2
Entretien et nettoyage.....	2
Spécifications.....	2
Installation	3
Emplacement du téléviseur.....	3
Branchement de sources auxiliaires.....	3
Cordon d'alimentation.....	3
Câble / antenne.....	3
Table de caractéristiques	4
Auto-réglage initial	5
Branchement d'appareils auxiliaires	6
Branchement à un magnétoscope.....	6
Panneau avant des commandes.....	6
Branchement d'un décodeur de télévision numérique (DTV-STB) / lecteur DVD.....	7
Branchement à un amplificateur audio.....	7
Fonction image sur image	8
Fonctionnement de l'image sur image avec un magnétoscope et un câblosélecteur.....	8
Fonctionnement de l'image sur image avec un magnétoscope - sans câblosélecteur.....	9
Touches des fonctions image sur image	10
Fonctionnement de la télécommande (modèle CT-2707D seulement).....	11
Fonctionnement de la télécommande (modèle CT-3207D seulement).....	12
Tableau de référence des fonctions télécommandées.....	13
Programmation de la télécommande.....	15
Avec code.....	15
Sans code.....	15
Codes de appareils.....	16
Navigation au menu à icônes	18
Icônes du menu principal	19
Menus à icônes.....	19
Fonctionnement avec menus à icônes	20
Réglage.....	20
Image.....	22
Minuterie.....	23
Audio.....	24
Canaux.....	25
Blocage.....	26
Fonctionnement de la puce antiviolence	27
Émissions télé USA.....	27
Films USA.....	29
Système de classification du Canada	30
Guide de dépannage	32
Garantie limitée	33
Index	34

Félicitations

Votre nouveau moniteur / téléviseur comporte un châssis à semi-conducteurs conçu pour vous procurer de longues années d'agrément. Les tests sévères auxquels il a été soumis et les réglages de précision dont il a fait l'objet sont garants d'un rendement optimal.

Dossier du client

Les numéros de modèle et de série sont inscrits sur le panneau arrière de l'appareil. Veuillez les noter dans l'espace ci-dessous et conserver ce manuel comme registre de votre achat. Cela en facilitera l'identification en cas de perte ou de vol.

Numéro de
modèle

Numéro de
série

Entretien et nettoyage

Écran (couper le contact)

- Nettoyer l'écran avec un chiffon doux humecté d'eau savonneuse ou de nettoyant à vitres. **NE JAMAIS UTILISER DE NETTOYANTS ABRASIFS.**
- Éviter toute humidité excessive et bien essuyer.

Nota: Ne pas vaporiser de produit nettoyant directement sur l'écran.

Coffret et télécommande

- Nettoyer le coffret et la télécommande avec un chiffon humide ou humecté d'eau savonneuse. Éviter toute humidité excessive et bien essuyer.
- Ne jamais utiliser de benzène, de solvant ou de produits à base de pétrole.

Spécifications

Alimentation	
CT-2707D (2,1 A) CT-3207D (2,2 A)	120 V c.a., 60 Hz
Bloc d'accord – 181 canaux	VHF – 12; UHF – 56; Câble - 113
Prises d'entrée vidéo	1 V c.-à-c., 75 ohms, prises de type phono
Prises d'entrée audio	500 mV eff. 47 kilohms
Prises de sortie audio	0 – 2,0 V eff. 4,7 kilohms
Prises d'entrée vidéo composant	75 ohms, prise de type phono
Prises d'entrée S-Vidéo	Connecteur S-Vidéo (Y-C)

Les spécifications peuvent être modifiées sans préavis.

Installation

Emplacement du téléviseur

Suivre ces recommandations avant de déterminer l'emplacement du téléviseur.

- Protéger l'appareil contre les rayons solaires, un éclairage intense et les reflets.
- Protéger l'appareil contre la chaleur ou l'humidité. Une aération insuffisante pourrait provoquer un dérangement des composantes internes.
- Un éclairage fluorescent peut réduire la portée de la télécommande.
- Éviter de placer le téléviseur près d'un appareil dégageant un champ magnétique, notamment des moteurs, des ventilateurs ou des haut-parleurs externes.

ATTENTION: Ne placer ce téléviseur que sur un meuble ou support recommandé par le fabricant ou vendu avec l'appareil. Déplacer avec précaution tout support à roulettes portant l'appareil afin d'éviter toute blessure que pourrait causer le basculement du support et(ou) du téléviseur. Pour la protection des enfants, s'assurer que le téléviseur est placé sur un meuble stable ne pouvant être basculé, poussé ou tiré et empêchant tout enfant de monter ou de s'asseoir dessus.



CT-2707D

ATTENTION: N'utiliser que le meuble TY-27G22M-PC de Panasonic avec ce téléviseur. L'utilisation d'un autre meuble (ou chariot) pourrait causer une instabilité susceptible de provoquer des blessures.

CT-3207D:

ATTENTION: N'utiliser que le meuble TY-32G22M-PC de Panasonic avec ce téléviseur. L'utilisation d'un autre meuble (ou chariot) pourrait causer une instabilité susceptible de provoquer des blessures.

Branchement de sources auxiliaires

Les branchements à d'autres appareils devraient être faits avec des câbles audio et vidéo blindés. Pour de meilleurs résultats:

- Utiliser des câbles coaxiaux blindés de 75 ohms.
- Utiliser les prises d'entrée et de sortie correspondant aux appareils auxiliaires.
- Afin de réduire le risque d'interférence, éviter d'utiliser des câbles longs.

Cordon d'alimentation

ATTENTION: AFIN DE PRÉVENIR TOUT RISQUE D'ÉLECTROCUTION, INSÉRER À FOND LA LAME LA PLUS LARGE DE LA FICHE DANS LA FENTE LA PLUS LARGE DE LA PRISE. NE PAS UTILISER UNE PRISE DANS LAQUELLE LA LAME POLARISÉE NE PEUT ÊTRE INSÉRÉE COMPLÈTEMENT.



PLACER LE CORDON D'ALIMENTATION DANS UN ENDROIT OÙ IL NE RISQUE PAS D'ÊTRE PIÉTINÉ, COINCÉ, ÉCRASÉ, PLIÉ, ETC. FAIRE PARTICULIÈREMENT ATTENTION À SES EXTRÉMITÉS, FICHES ET PRISES COMPRIS.

Câble / antenne

Pour assurer une réception de qualité optimale, le raccordement à une antenne ou à la câblodistribution est nécessaire.

Branchement à la câblodistribution

Brancher le téléviseur au câble de la compagnie de câblodistribution.

Nota: Il peut être nécessaire d'utiliser un câblesélecteur pour assurer une réception de qualité optimale. Pour des renseignements sur la compatibilité, consulter la compagnie de câblodistribution.

Branchement à une antenne

- Pour une bonne réception des canaux VHF/UHF, le branchement à une antenne est nécessaire. Une antenne extérieure donnera de meilleurs résultats.

Nota: Le mode câble est implicitement réglé en usine. Pour sélectionner le signal de la télédiffusion (antenne), choisir le mode TÉLÉ sous la rubrique PROG. CANAL du menu SET UP (RÉGLAGE).

Câble de la compagnie de câblodistribution

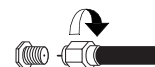

VHF/UHF 75 ohms (sur le panneau arrière)

Câble d'antenne

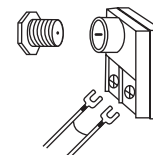

Table de caractéristiques

		MODÈLES	
		CT-2707D	CT-3207D
		Caractéristiques	
CARACTÉRISTIQUES SPÉCIALES	LANGUE D'AFFICHAGE DES MENUS ANG/ESP/FR	<input type="checkbox"/>	<input type="checkbox"/>
	1 BLOC D'ACCORD POUR IMAGE SUR IMAGE	<input type="checkbox"/>	<input type="checkbox"/>
	RÉGLAGE POUR ENTRÉE VIDÉO	<input type="checkbox"/>	<input type="checkbox"/>
	BANNIÈRE DES CANAUX	<input type="checkbox"/>	<input type="checkbox"/>
	SOUS-TITRES	<input type="checkbox"/>	<input type="checkbox"/>
	PUCE ANTIVIOLENCE	<input type="checkbox"/>	<input type="checkbox"/>
	PRISE D'ENTRÉE DE 75 OHMS	<input type="checkbox"/>	<input type="checkbox"/>
	OMISSION D'ENTRÉE VIDÉO	<input type="checkbox"/>	<input type="checkbox"/>
	NORMALISATION VIDÉO	<input type="checkbox"/>	<input type="checkbox"/>
	NORMALISATION AUDIO	<input type="checkbox"/>	<input type="checkbox"/>
AUDIO	STÉRÉO	<input type="checkbox"/>	<input type="checkbox"/>
	GRAVES/AIGUS/ÉQUILIBRE	<input type="checkbox"/>	<input type="checkbox"/>
	SON AMBIOPHONIQUE	<input type="checkbox"/>	<input type="checkbox"/>
	SON IA	<input type="checkbox"/>	<input type="checkbox"/>
	NOMBRE DE HAUT-PARLEURS	2	2
PRISES AV	PRISES D'ENTRÉE A/V (ARRIÈRE/AVANT)	3 (2/1)	3 (2/1)
	PRISE DE SORTIE AUDIO	<input type="checkbox"/>	<input type="checkbox"/>
	PRISES D'ENTRÉE S-VIDÉO	<input type="checkbox"/>	<input type="checkbox"/>
	PRISE D'ENTRÉE VIDÉO COMPOSANT	1	1
	PRISE DE CASQUE D'ÉCOUTE	<input type="checkbox"/>	<input type="checkbox"/>

RENSEIGNEMENTS IMPORTANTS À PROPOS DE L'UTILISATION DE JEUX VIDÉO, D'ORDINATEURS ET DE SOURCES D'IMAGES FIXES.

MISE EN GARDE: Le marquage ou la rémanence de l'image causé par l'affichage prolongé d'une image fixe n'est pas le résultat d'une défectuosité et n'est donc pas couvert par la garantie.

Le téléviseur est conçu pour afficher des images animées. L'affichage prolongé d'images fixes telles que des images au format "boîte aux lettres" sur un écran de télévision ordinaire (avec des bandes noires dans le haut et le bas), des images au format ordinaire (4:3) non recadrées sur un grand écran (avec des bandes sur chaque côté), des bandes de défilement dans le bas de l'écran, des motifs permanents de certains jeux vidéo, des panneaux de pointage fixes, des logos de canaux ultra lumineux et des motifs en ligne (Internet) ou répétitifs d'ordinateurs devrait être limité.

L'affichage prolongé d'images fixes peut endommager irrémédiablement le tube image, dommage qui prend la forme d'une image fantôme. Pour prévenir de tels dommages, il est recommandé de prendre les mesures suivantes:

- Ne pas afficher une image fixe pendant une période prolongée.
- Après usage, toujours couper le contact sur le téléviseur.

Auto-réglage initial

Pour faciliter l'utilisation, un menu d'auto-réglage initial apparaît à l'écran lors de la mise en marche initiale de l'appareil. Selon les besoins, suivre les directives pour régler les fonctions.

- ❑ **IDIOMA/LANGUE** - Pour sélectionner l'affichage des menus en anglais, français ou espagnol.

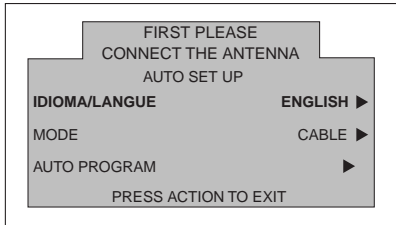

Appuyer sur la touche **VOL** ► pour sélectionner **ENGLISH, ESPAÑOL** ou **FRANÇAIS**.

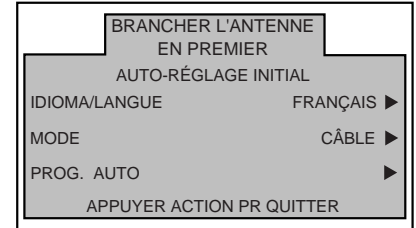

- ❑ **MODE** - Pour sélectionner le mode **TÉLÉ** (antenne) ou **CÂBLE** selon la source du signal.

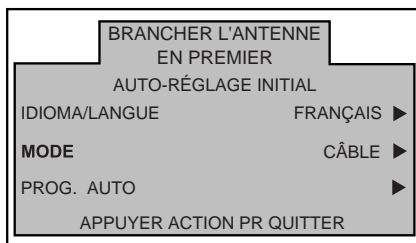

Appuyer sur **VOL** ► pour sélectionner **TÉLÉ** ou **CÂBLE**.

- ❑ **PROG. AUTO** - Pour programmer automatiquement tous les canaux avec un signal.

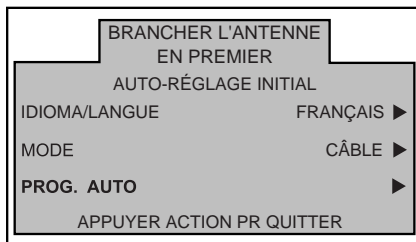

Appuyer sur **VOL** ► pour amorcer la programmation automatique.

Branchement d'appareils auxiliaires

Branchement à un magnétoscope

Des magnétoscopes, lecteurs de vidéodisques, consoles de jeu et récepteurs DSS peuvent également être branchés aux prises d'entrée vidéo. Se reporter au manuel de l'utilisateur afférent à l'appareil utilisé.

Nota: La prise d'entrée INPUT 1 est une prise double fonction. Elle est surtout destinée au branchement de sources d'images 480i tel un lecteur DVD avec prises de signal vidéo composant Y P_B P_R et prises audio des canaux gauche et droit. Toutefois, elle peut aussi servir pour la connexion de sources vidéo à signal composite tel un magnétoscope n'utilisant que la prise Y/Vidéo et les prises audio des canaux gauche et droit. Un message à l'écran identifie la source: composant ou vidéo 1.

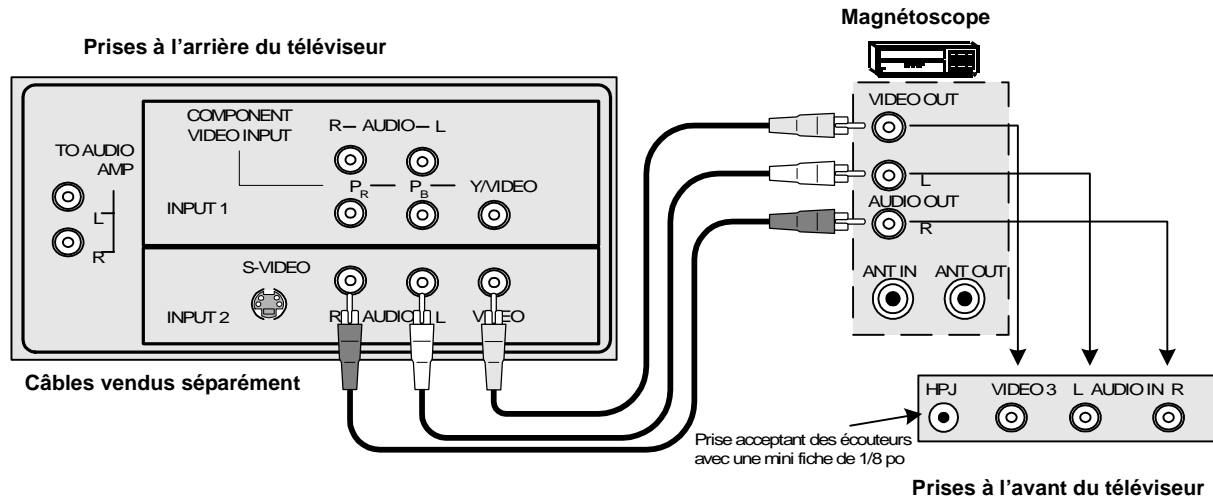

Marche à suivre

1. Brancher l'équipement de la manière indiquée aux prises d'entrée audio/vidéo du panneau avant ou du panneau arrière.
Nota: Les appareils branchés aux prises d'entrée audio/vidéo sur les panneaux arrière et avant ne peuvent être utilisés simultanément.
2. Sélectionner le mode vidéo en appuyant sur la touche **TV/VIDEO**.
3. Faire fonctionner l'équipement branché conformément aux instructions du fabricant.

Panneau avant des commandes

Utiliser le panneau avant de l'appareil pour contrôler le téléviseur sans la télécommande ou pour accéder aux prises d'entrée audio/vidéo (sur certains modèles) lors du branchement d'appareils auxiliaires.

TV/VIDEO

Appuyer sur  pour sélectionner le mode d'entrée vidéo.

Nota: Le panneau avant des commandes peut être utilisé pour accéder aux menus et commuter entre les modes vidéo lorsque la télécommande n'est pas disponible.

Branchement d'un décodeur de télévision numérique (DTV-STB) / lecteur DVD

Utiliser ce schéma de raccordement comme référence pour connecter un décodeur DTV-STB au téléviseur.

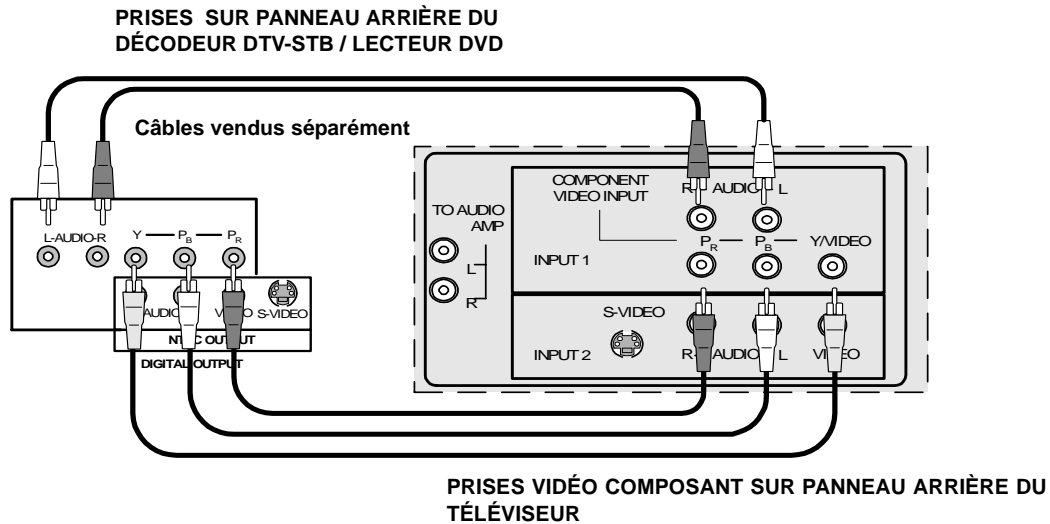

Nota:

- Il y a trois entrées vidéo : Y, P_B et P_R. Les signaux composants séparés de couleur fournissent la luminance et l'analyse chromatique. Utiliser les prises d'entrée audio gauche (L) et droite (R).
- Sélectionner le mode de sortie **480i** sur le décodeur DTV-STB. Le téléviseur ne peut recevoir que les signaux **480i**.

Branchement à un amplificateur audio (TO AUDIO AMP)

Pour faire l'écoute sur une chaîne stéréo, relier le téléviseur à la prise d'entrée d'un amplificateur audio externe.

Nota: Les prises "TO AUDIO AMP" ne peuvent être utilisées pour le branchement direct de haut-parleurs externes.

Réglages audio

1. Sélectionner H-PARLEURS EF au menu AUDIO.
2. Régler le volume sur l'amplificateur à son plus bas niveau.
3. Régler le volume sur le téléviseur au niveau voulu.
4. Régler le volume sur l'amplificateur à un niveau correspondant à celui sur le téléviseur.
5. Sélectionner H-PARLEURS H/CIRCUIT-SORTIE AUDIO VARIABLE au menu AUDIO.
6. Le réglage du volume, des graves, des aigus et de l'équilibre ainsi que la commande de sourdine (COUPURE SON) sont maintenant contrôlés au moyen des commandes du téléviseur.

Nota: En mode "H/CIRCUIT-SORTIE AUDIO FIXE", le volume ne peut se régler que sur l'amplificateur externe.

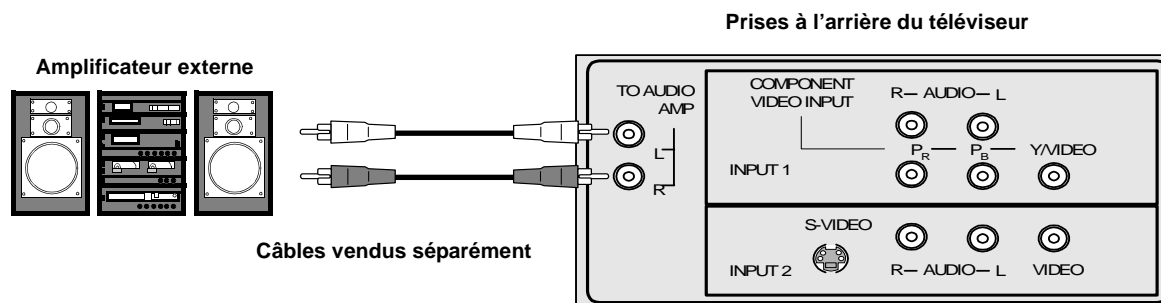

Fonction image sur image

Fonctionnement de l'image sur image avec un magnétoscope et un câblosélecteur

Ce téléviseur est doté de la fonction image sur image. Le raccordement d'une seconde source vidéo (tel un magnétoscope, un caméscope, etc.) est nécessaire pour afficher une seconde image.

Brancher le magnétoscope et le câblosélecteur de la manière indiquée.

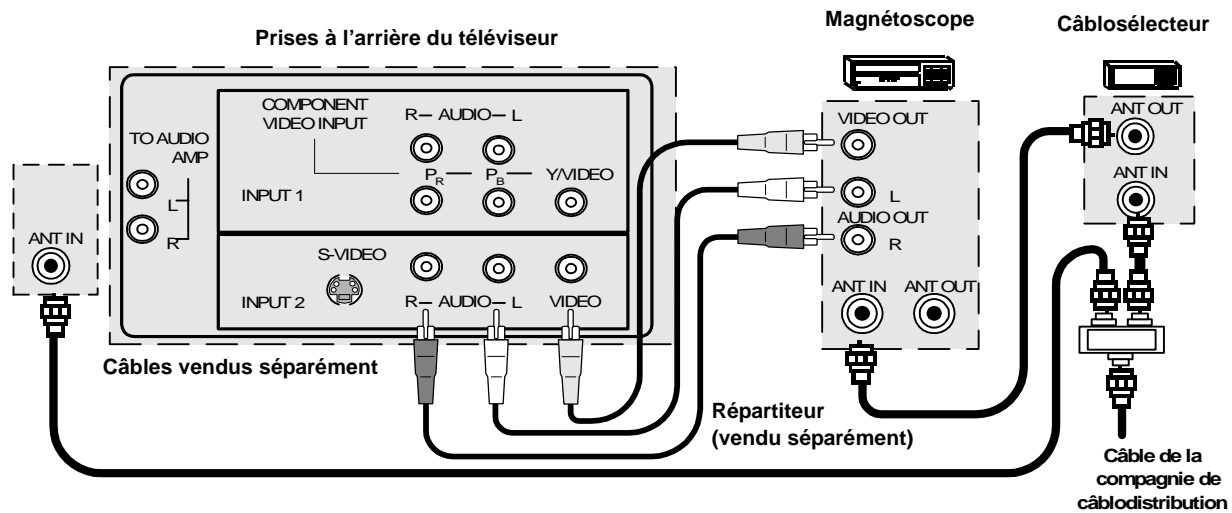

Nota: La télécommande doit avoir été programmée avec les codes fournis afin de permettre le fonctionnement du magnétoscope et du câblosélecteur.

Marche à suivre

Appuyer sur la touche **PIP** de la télécommande pour afficher une image en médaillon.

Nota: Initialement, l'image principale et celle en médaillon sont identiques.

Pour visionner une image différente dans le médaillon:

- Appuyer sur la touche **TV/VIDEO** de la télécommande pour sélectionner la source vidéo de l'image en médaillon.
- S'assurer que le contact est établi sur le magnétoscope et le câblosélecteur et que le **canal 3** est syntonisé sur le magnétoscope.
- Sélectionner les canaux pour l'image en médaillon en appuyant sur la touche **CBL** de la télécommande et en utilisant les touches numériques ou celles de changement des canaux.
- Sélectionner les canaux pour l'image principale en appuyant sur la touche **TV** de la télécommande et en utilisant les touches numériques ou celles de changement des canaux.

	<p>Touche SWAP / RECALL</p>
<p>La touche SWAP invertit l'image en médaillon avec l'image principale. Appuyer sur la touche RECALL pour afficher la source des images à l'écran.</p>	

Fonctionnement de l'image sur image avec un magnétoscope - sans câblosélecteur

Ce téléviseur est doté de la fonction image sur image. Le raccordement d'une seconde source vidéo (magnétoscope) est nécessaire pour afficher une seconde image.

Brancher le magnétoscope de la manière indiquée.

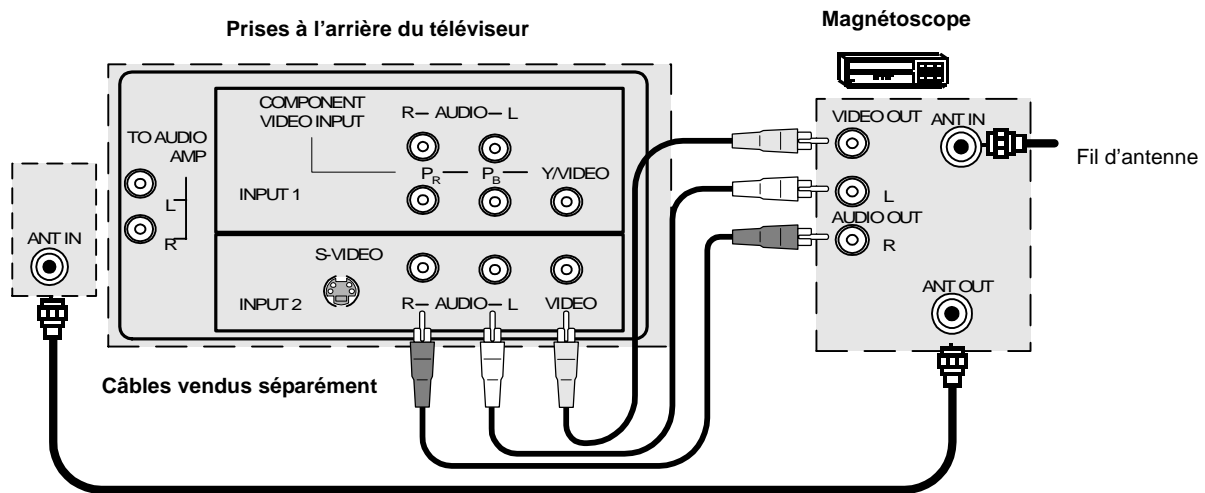

Nota: La télécommande doit avoir été programmée avec les codes fournis afin de permettre le fonctionnement du magnétoscope.

Marche à suivre

Couper le contact sur le magnétoscope et syntoniser le canal 3 sur le téléviseur.

Appuyer sur la touche **PIP** de la télécommande pour afficher une image en médaillon.

Nota: Initialement, l'image principale et celle en médaillon sont identiques.

- Appuyer sur la touche **TV/VIDEO** de la télécommande pour sélectionner la source vidéo de l'image en médaillon.
- Appuyer sur la touche **VCR** de la télécommande et établir le contact sur le magnétoscope.
- Appuyer sur la touche **TV/VCR** de la télécommande.
- Sélectionner les canaux pour l'image en médaillon en appuyant sur les touches de changement des canaux **VCR CHANNEL** de la télécommande.
- Sélectionner les canaux pour l'image principale en appuyant sur la touche **TV** de la télécommande et en utilisant les touches numériques ou celles de changement des canaux.





Touche SWAP / RECALL

La touche **SWAP** invertit l'image en médaillon avec l'image principale. Appuyer sur la touche **RECALL** pour afficher la source des images à l'écran.

Touches des fonctions image sur image

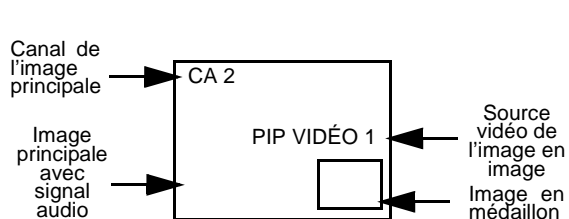
Touche d'image sur image (PIP)



- Appuyer sur la touche  pour afficher une image en médaillon.
- Appuyer sur la touche **TV/VIDEO** pour sélectionner l'entrée sur laquelle la source vidéo auxiliaire est branchée.
- Appuyer à nouveau sur la touche image sur image (PIP) pour annuler cette fonction.

Nota: Le signal audio est en provenance de l'image principale seulement.

Touche de permutation (SWAP)

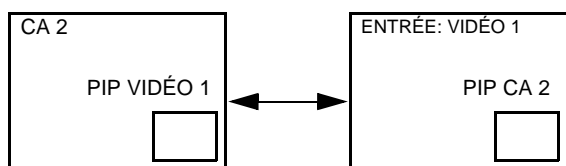

- Appuyer sur la touche  (lors de l'affichage d'une image en médaillon) pour intervertir l'image principale à l'écran et l'image en médaillon.

Touche de format (SIZE)

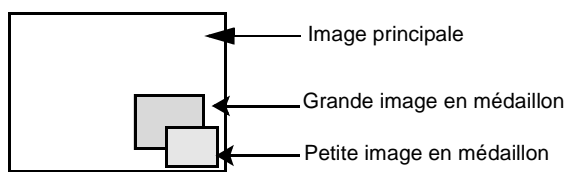

- Appuyer sur la touche  (lors de l'affichage d'une image en médaillon) pour faire alterner la dimension de l'image en médaillon.

Touche de déplacement (MOVE)

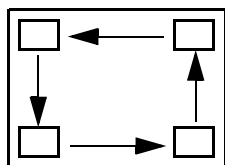

L'image en médaillon peut être déplacée dans n'importe quel coin de l'image principale en appuyant

sur la touche . Sur chaque pression de la touche de déplacement (MOVE), l'image en médaillon se déplace dans le sens anti-horaire tel qu'illustré ci-contre.

Touche d'arrêt sur l'image (FREEZE)

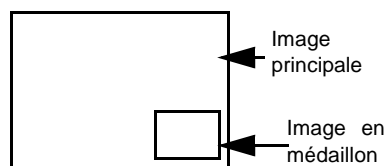

- Appuyer sur la touche  pour figer l'action à partir de l'image principale ou de l'image en médaillon.

Nota:

- Une pression sur la touche d'arrêt sur l'image (FREEZE) sans image en médaillon produit une image figée de l'image principale et l'affiche dans le médaillon.
- Une pression sur la touche d'arrêt sur l'image (FREEZE) avec une image en médaillon produit un arrêt sur l'image en médaillon. Appuyer de nouveau sur la touche pour mettre hors fonction.

Fonctionnement de la télécommande

(modèle CT-2707D seulement)

POWER
Appuyer pour établir ou couper le contact.

TV VCR DBS/CBL DVD
Appuyer pour sélectionner le fonctionnement télécommandé.

ACTION
Appuyer pour accéder aux menus.

TV/VIDEO
Appuyer pour sélectionner le mode télé ou vidéo.

MUTE
Appuyer pour couper le son. Appuyer pour mettre le décodeur de sous-titres (CC) en ou hors fonction.

"0~9"
Appuyer sur les touches numériques du clavier pour sélectionner un canal.

R-TUNE
Appuyer pour revenir au canal précédemment capté ou le mode vidéo.



EUR511511

VOL
Appuyer pour régler le niveau sonore et se déplacer au sein des menus.

CH
Appuyer pour sélectionner le canal et pour se déplacer au sein des menus.

EXIT
Touche de fonctions pour récepteur DBS.

GUIDE
Touche de fonctions pour récepteur DBS.

RECALL
Appuyer pour afficher l'heure, le numéro du canal, l'état de la minuterie-sommeil et d'autres options.

*MOVE REW	*SIZE PLAY	*PIP FF
*FREEZE TV/VCR	STOP	*SWAP PAUSE
REC	VCR/DBS CHANNEL	
*Touches des fonctions image sur image (haut) Touches des fonctions d'appareil auxiliaire (bas)		

Installation des piles

Utiliser deux piles AA:

Retirer le couvercle du logement des piles en appuyant près de la flèche et en poussant vers le haut.
Installer les piles en respectant les polarités (+) et (-).
Remettre le couvercle en place.

Nota: Une installation incorrecte peut occasionner une fuite et endommager la télécommande.

Précautions à prendre

- Remplacer les 2 piles à la fois.
- Ne pas utiliser des piles de types différents (carbone zinc avec alcalines).
- Ne pas recharger, court-circuiter, démonter, chauffer ou jeter au feu les piles.

Fonctionnement de la télécommande

(modèle CT-3207D seulement)

POWER
Appuyer pour établir ou couper le contact.

TV VCR DBS/CBL DVD
Appuyer pour sélectionner le fonctionnement télécommandé.

ACTION
Appuyer pour accéder aux menus.

TV/VIDEO
Appuyer pour sélectionner le mode télé ou vidéo.

MUTE
Appuyer pour couper le son. Appuyer pour mettre le décodeur de sous-titres (CC) en ou hors fonction.

"0~9"
Appuyer sur les touches numériques du clavier pour sélectionner un canal.

R-TUNE
Appuyer pour revenir au canal précédemment capté ou le mode vidéo.



EUR511501

***LIGHT**
Appuyer pour éclairer les touches de la télécommande.

VOL
Appuyer pour régler le niveau sonore et se déplacer au sein des menus.

CH
Appuyer pour sélectionner le canal et pour se déplacer au sein des menus.

EXIT
Touche de fonctions pour récepteur DBS.
GUIDE
Touche de fonctions pour récepteur DBS.

RECALL
Appuyer pour afficher l'heure, le numéro du canal, l'état de la minuterie-sommeil et d'autres options.

*MOVE REW	*SIZE PLAY	*PIP FF
*FREEZE TV/VCR	STOP	*SWAP PAUSE
REC	VCR/DBS CHANNEL	
*Touches des fonctions image sur image (haut) Touches des fonctions d'appareil auxiliaire (bas)		

Installation des piles

Utiliser deux piles AA:

Retirer le couvercle du logement des piles en appuyant près de la flèche et en poussant vers le haut.
Installer les piles en respectant les polarités (+) et (-).
Remettre le couvercle en place.

Nota: Une installation incorrecte peut occasionner une fuite et endommager la télécommande.

Précautions à prendre

- Remplacer les 2 piles à la fois.
- Ne pas utiliser des piles de types différents (carbone zinc avec alcalines).
- Ne pas recharger, court-circuiter, démonter, chauffer ou jeter au feu les piles.

*Afin de prolonger la durée de vie des piles, éteindre l'éclairage en appuyant simultanément sur les touches R-TUNE et RECALL.

Tableau de référence des fonctions télécommandées

Ce tableau indique les fonctions pouvant être télécommandées sur les différents appareils (téléviseur, magnétoscope, récepteur DBS, câblosélecteur ou lecteur DVD) après avoir programmé le code (si nécessaire).

TOUCHE	MODE TÉLÉ	MODE CÂBLOSELECTEUR	MODE RÉCEPTEUR DBS
POWER	INTERRUPTEUR	INTERRUPTEUR	INTERRUPTEUR
MUTE	COUPURE DU SON	COUPURE DU SON (TÉLÉ)	COUPURE DU SON (TÉLÉ)
TV/VIDEO	SÉLECTION DU MODE D'ENTRÉE	SÉLECTION DU MODE D'ENTRÉE (TÉLÉ)	SÉLECTION DU MODE D'ENTRÉE (TÉLÉ)
CH ▲	CHANGEMENT DES CANAUX	CHANGEMENT DES CANAUX	DÉPLACEMENT VERS LE HAUT (DBS)
CH ▼			DÉPLACEMENT VERS LE BAS (DBS)
VOL ►	VOLUME +	VOLUME + (TÉLÉ)	DÉPLACEMENT VERS LA DROITE (DBS)
◀ VOL	VOLUME -	VOLUME - (TÉLÉ)	DÉPLACEMENT VERS LA GAUCHE (DBS)
ACTION	MENU TÉLÉ/ENTRÉE	-	MENU DBS
RECALL	AFFICHAGE À L'ÉCRAN	AFFICHAGE À L'ÉCRAN (TÉLÉ)	INFORMATION DE PROGRAMME DBS
EXIT	-	-	SORTIE DBS
GUIDE	-	-	GUIDE DBS
1	CHIFFRE 1	CHIFFRE 1	CHIFFRE 1
2	CHIFFRE 2	CHIFFRE 2	CHIFFRE 2
3	CHIFFRE 3	CHIFFRE 3	CHIFFRE 3
4	CHIFFRE 4	CHIFFRE 4	CHIFFRE 4
5	CHIFFRE 5	CHIFFRE 5	CHIFFRE 5
6	CHIFFRE 6	CHIFFRE 6	CHIFFRE 6
7	CHIFFRE 7	CHIFFRE 7	CHIFFRE 7
8	CHIFFRE 8	CHIFFRE 8	CHIFFRE 8
9	CHIFFRE 9	CHIFFRE 9	CHIFFRE 9
0	CHIFFRE 0	CHIFFRE 0	CHIFFRE 0
R-TUNE	CANAL PRÉCÉDENT OU MODE VIDÉO	CANAL PRÉCÉDENT (CÂBLE)	CANAL PRÉCÉDENT (DBS)
<<MOVE REW	DÉPLACEMENT DE L'IMAGE EN MÉDAILLON	-	-
SIZE/PLAY	FORMAT DE L'IMAGE EN MÉDAILLON	-	-
>>PIP FF	AFFICHAGE OU NON DE L'IMAGE EN MÉDAILLON	-	-
FREEZE/TV/VCR	ARRÊT SUR L'IMAGE EN MÉDAILLON	-	-
STOP	-	-	-
SWAP/PAUSE	PÉRMUTATION DE L'IMAGE EN MÉDAILLON	-	-
RECORD	-	-	-
▼ VCR/DBS CHAN	CHANGEMENT DES CANAUX (MAGNÉTO)	-	CHANGEMENT DES CANAUX (DBS)
▲ VCR/DBS CHAN		-	CHANGEMENT DES CANAUX (DBS)

Tableau de référence des fonctions télécommandées (suite)

TOUCHE	MODE MAGNÉTOSCOPE	MODE LECTEUR DVD
POWER	INTERRUPTEUR	INTERRUPTEUR
MUTE	COUPURE DU SON (TÉLÉ)	COUPURE DU SON (TÉLÉ)
TV/VIDEO	SÉLECTION DU MODE D'ENTRÉE (TÉLÉ)	SÉLECTION DU MODE D'ENTRÉE (TÉLÉ)
ACTION	-	-
CH ▲	-	PROCHAIN CHAPITRE
CH ▼	-	CHAPITRE PRÉCÉDENT
►VOL	VOLUME TÉLÉ +	VOLUME TÉLÉ +
◄VOL	VOLUME TÉLÉ -	VOLUME TÉLÉ -
RECALL	AFFICHAGE À L'ÉCRAN	AFFICHAGE À L'ÉCRAN
EXIT	-	-
GUIDE	-	-
1	-	-
2	-	-
3	-	-
4	-	-
5	-	-
6	-	-
7	-	-
8	-	-
9	-	-
0	-	-
R-TUNE	-	-
<<REW	REBOBINAGE	RECHERCHE ARRIÈRE
PLAY	LECTURE	LECTURE DVD
>>FF	AVANCE ACCÉLÉRÉE	RECHERCHE AVANT
PAUSE	PAUSE	PAUSE
STOP	ARRÊT	ARRÊT
RECORD	ENREGISTREMENT	-
TV/VCR	SÉLÉCTEUR TÉLÉ/ MAGNÉTO	OUVERTURE/FERMETURE
VCR/DBS CHAN ▲	CHANGEMENT DES CANAUX	RALENTI -/+
VCR/DBS CHAN ▼		

Programmation de la télécommande

La télécommande universelle peut être programmée pour commander le fonctionnement d'appareils d'autres marques à l'aide des touches de fonctions VCR, DVD, CABLE, ou DBS. Suivre l'une des procédures de programmation données ci-dessous.

Réglages par défaut de la télécommande

Appareil	Contrôle	Réglage par défaut
TÉLÉVISEUR	Téléviseur (Panasonic seulement)	Codes des téléviseurs Panasonic
MAGNÉTOSCOPE	Magnétoscope (Préréglé)	Codes des magnétoscopes Panasonic
RÉCEPTEUR DBS	Récepteur DBS (Préréglé)	Codes des récepteurs DBS Panasonic
CÂBLOSÉLECTEUR	Câblosélecteur (Préréglé)	Codes des récepteurs DBS Panasonic
LECTEUR DVD	Lecteur DVD et CD (Préréglé)	Codes des lecteurs DVD Panasonic

Noter la marque de l'appareil et identifier le code dans le tableau des codes.

Avec code

Procédure

- S'assurer que l'appareil auxiliaire est branché et que le contact est établi.
- Couper le contact sur l'appareil auxiliaire.
- Appuyer simultanément sur les touches **ACTION** et **POWER** pendant **au moins 5 secondes**.
- Appuyer sur la touche de la télécommande correspondant à l'appareil auxiliaire utilisé (VCR, DVD, CABLE ou DBS).
- Entrer le code à 3 chiffres à l'aide des touches numériques du clavier de la télécommande (touches 0 ~ 9).
- Appuyer sur la touche **POWER** de la télécommande pour vérifier le fonctionnement. Si le bon code a été entré, le contact est établi sur l'appareil.

Conseil pratique: Entrée d'un mauvais code

Si le contact ne peut être établi sur l'appareil avec la télécommande, répéter la procédure avec un autre code. (Certaines marques possèdent plus d'un code.)
Si un mauvais code est entré ou que l'entrée prenne plus de 30 secondes, la programmation n'aura pas lieu.

Sans code

Cette procédure, nommée "méthode séquentielle", essaie tous les codes.

- S'assurer que l'appareil auxiliaire est branché et que le contact est établi.
- Couper le contact sur l'appareil auxiliaire.
- Appuyer simultanément sur les touches **ACTION** et **POWER** pendant **au moins 5 secondes**.
- Appuyer sur la touche de la télécommande correspondant à l'appareil auxiliaire utilisé.
- Appuyer sur la touche **VOL** ► pour passer au code suivant. Appuyer sur ◀ **VOL** pour revenir au code précédent.
- Appuyer sur la touche **POWER** de la télécommande pour vérifier le fonctionnement. Si le bon code a été entré, le contact est établi sur l'appareil.

Nota: Répéter la procédure jusqu'à ce que le bon code soit trouvé. Plusieurs essais peuvent être nécessaires.

- Une fois le bon code trouvé, appuyer sur la touche **ACTION** pour programmer le code.

Codes des appareils

La télécommande universelle peut servir à commander le fonctionnement de nombreux appareils après avoir entré un code. La mémoire des codes étant limitée, certains appareils peuvent ne pas être télécommandés. La télécommande universelle n'est pas conçue pour commander la totalité des fonctions offertes sur tous les appareils.

Inscrire les numéros de code des appareils dans ces cases. Ils serviront de référence si la télécommande devrait être reprogrammée.

Magnétoscope	Récepteur DBS	Câblodélecteur	Lecteur DVD	
<input type="text"/>	<input type="text"/>	<input type="text"/>	<input type="text"/>	

Codes pour magnétoscopes

Marque	Code
Admiral	135
Aiwa	127, 132
Akai	129, 114, 115, 116
Audio Dynamic	139, 111
Bell & Howell	105, 113
Broksonic	120, 126
Canon	123, 125
CCE	143
Citizen	106
Craig	105, 129, 106
Curtis Mathes	145, 124, 127
Daewoo	143, 124, 175
DBX	139, 110, 111
Dimensia	145
Emerson	143, 126, 119, 103, 125, 120
Fisher	105, 108, 109, 107, 113
Funai	120, 126, 127, 134
GE	124, 133, 145
Go Video	137, 151, 163
Goldstar	106
Gradiente	134, 156, 168, 170
Hitachi	100, 123, 127, 145, 168
Instant Replay	123, 124
Jensen	139
JVC	110, 111, 134, 139
Kenwood	106, 110, 111, 134, 139
LG	106
LXI	100, 105, 106, 107, 108, 109, 127
Magnavox	123, 124, 131
Marantz	110, 111, 139
Marta	106
Memorex	109, 124
MGA	138, 140, 141, 147, 148, 161
Minolta	100, 145
Mitsubishi	138, 140, 141, 147, 148, 161
Multitech	137
NEC	110, 111, 134, 139
Olympic	123, 124
Optimus	106, 121, 128, 135

Marque	Code
Orion	120, 126
Panasonic	121, 122, 123, 124
Penney	100, 105, 110, 111, 124, 139, 145,
Pentax	100, 111, 145
Philco	120, 123, 124, 126, 127, 143
Philips	123, 124, 131, 173
Pioneer	123
Proscan	100, 101, 102, 123, 124, 131, 133, 145, 146, 174
Quasar	121, 122, 123, 124
Radio Shack	105, 109, 124, 127, 133, 136, 140
RCA	100, 101, 102, 123, 124, 131, 133, 145, 146, 170, 172, 174, 176
Realistic	105, 109, 124, 127, 136, 140
Samsung	102, 104, 133, 137
Sansui	120, 126, 139, 152
Sanyo	105, 109, 113
Scott	102, 104, 109, 120, 126, 138, 140, 147, 148
Sears	100, 105, 106, 107, 108
Sharp	135, 136, 137
Shintom	117
Signature 2000	127, 135
Singer	117
Sony	128, 129, 130
SV2000	127
Sylvania	1123, 124, 127, 131, 178
Symphonic	127, 168, 177
Tashiro	106
Tatung	110, 111, 139
Teac	110, 111, 127, 139
Technics	1121, 122, 123, 124
Teknika	124, 127
Toshiba	101, 146, 166
Vector Research	111
Wards	106, 109, 135, 136
Yamaha	105, 110, 111, 139
Zenith	106, 169

Codes des appareils (suite)

Codes pour câblodélecteurs

Marque	Code
ABC	224
Archer	225, 232
Cableview	205, 232
Citizen	205, 222
Curtis	212, 213
Diamond	224, 225, 232
Eagle	229
Eastern	234
GCbrand	205, 232
Gemini	222
General Instrument/ Jerrold	211, 219, 220, 221, 222, 224, 225, 226, 227
Hamlin	212, 218, 240, 241, 242, 245
Hitachi	203, 224
Macom	203, 204, 205
Memorex	230
Movietime	205, 232
Oak	202, 237, 239
Panasonic	209, 210, 214
Philips	206, 207, 228, 229, 230
Pioneer	201, 216
Pulsar	205, 232

Marque	Code
Puser	232
RCA	215
Realistic	232
Regal	212, 218, 240, 241, 242, 245, 249
Regency	234
Rembrandt	205, 232, 237
Samsung	205
Scientific Atlanta	211, 212, 213
Slmark	201, 205
Sprucer	205, 210
Stargate	205, 210
Telecaption	248
Television	201, 205
Texscan	244
Tocom	235, 236, 247
Unika	225, 232
Universal	222, 232
Videoway	206
Viewstar	229, 230
Zenith	200, 227
Zenith/Drake Satellite	200

Codes pour lecteurs DVD

Marque	Code
Denon	100
Ferguson	101
JVC	108
Mitsubishi	105
Nordmende	101
Panasonic	100
Philips	103
Pioneer	102

Marque	Code
RCA	101
Saba	101
Samsung	110
Sharp	108
Sony	104
Thomson	670
Toshiba	103
Yamaha	100
Zenith	107

Codes pour récepteurs DBS

Marque	Code
Dish Network (EchoStar)	105
EchoStar	105
G. E.	106
Gradiente	114
Hitachi	103, 111, 112
HNS (Hughes)	103

Marque	Code
Panasonic	104
Philips	101, 102
Primestar	108
RCA	106, 109, 110, 113
Sony	107
Toshiba	100
Uniden	101, 102

Navigation au menu à icônes

Appuyer

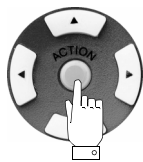

pour afficher les icônes.

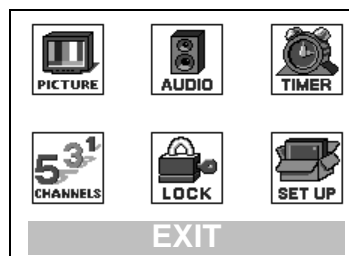

Appuyer

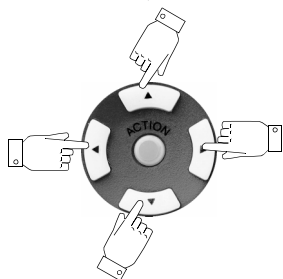

pour sélectionner l'icône désirée.

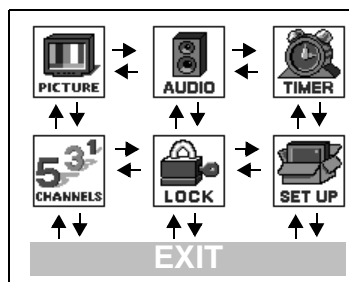

Appuyer

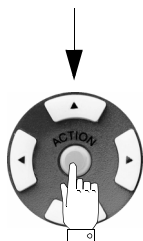

pour afficher les rubriques de l'icône sélectionnée.

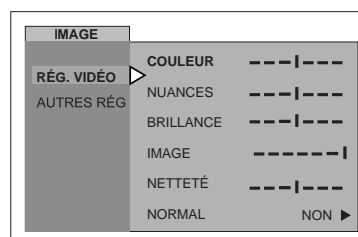

Appuyer



pour sélectionner la rubrique.

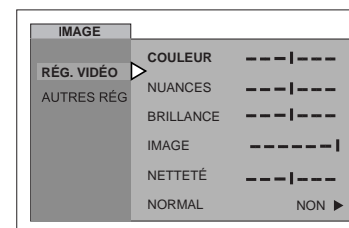

Appuyer

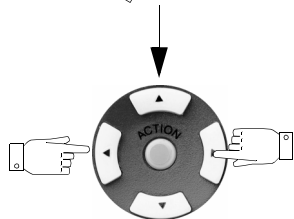

pour modifier ou activer la fonction.

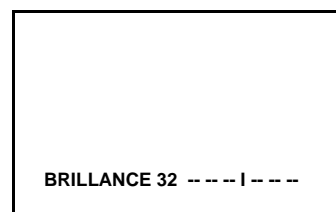

Appuyer



à plusieurs reprises pour quitter les menus.



IMAGE NORMALE

Icônes du menu principal

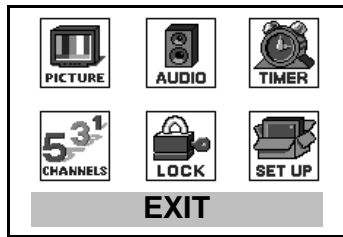



Menu à icônes

Ces tableaux indiquent tous les menus sous chaque icône et les pages de référence pour la description des menus.

 SET UP	PAGE DE RÉFÉRENCE
IDIOMA/LANGUE <input type="checkbox"/> MODE - (FRANÇAIS, ENGLISH OU ESPAÑOL)	20
PROG. CANAL <input type="checkbox"/> MODE - (CÂBLE ou TÉLÉ) <input type="checkbox"/> PROG. AUTO <input type="checkbox"/> PROG. MANUELLE	20
CC (Sous-titres) <input type="checkbox"/> CC EF MUET <input type="checkbox"/> CC MODE	21
AUTRES RÉG. <input type="checkbox"/> CONTACT AUTO <input type="checkbox"/> BANNIÈRE CA	21

 AUDIO	PAGE DE RÉFÉRENCE
RÉG. AUDIO <input type="checkbox"/> MODE (STÉRÉO, SAP ou MONO) <input type="checkbox"/> GRAVES, AIGUS, ÉQUILIBRE ou NORMAL	24
AUTRES RÉG. <input type="checkbox"/> SON IA	24
SON AMBIO <input type="checkbox"/> MODE	24
H-PARLEURS <input type="checkbox"/> EF <input type="checkbox"/> H/CIRCUIT - SORTIE AUDIO VARIABLE <input type="checkbox"/> H/CIRCUIT - SORTIE AUDIO FIXE	24

 TIMER	PAGE DE RÉFÉRENCE
HORLOGE <input type="checkbox"/> HEURE <input type="checkbox"/> JR	23
SOMMEIL <input type="checkbox"/> NBRE D'HEURES?	23
MNTR 1 et MNTR 2 <input type="checkbox"/> MODE (jours) <input type="checkbox"/> HRE DÉBUT <input type="checkbox"/> HRE FIN <input type="checkbox"/> ENTRER CANAL <input type="checkbox"/> RÉGLER	23

 PICTURE	PAGE DE RÉFÉRENCE
RÉG. VIDÉO <input type="checkbox"/> COULEUR, NUANCES, BRILLANCE, IMAGE, NETTETÉ ou NORMAL	22
AUTRES RÉG. <input type="checkbox"/> TEMP. COUL.	22

 53 ¹ CHANNELS	PAGE DE RÉFÉRENCE
FAVORIS <input type="checkbox"/> BAL. CA <input type="checkbox"/> ENTER CANAL	25
SIGLE <input type="checkbox"/> SIGLE MANUEL <input type="checkbox"/> IDENT. PRISES	25

 LOCK	PAGE DE RÉFÉRENCE
MODE <input type="checkbox"/> VERROUILLER - (HF ou JEU) <input type="checkbox"/> BLOQUER <input type="checkbox"/> COMBIEN D'HEURES?	26
PUCE ANTIVIOLENCE	27

Fonctionnement avec menus à icônes

RÉGLAGE

Nota: Voir à la page 18 pour la marche à suivre pour la navigation au menu à icônes.

IDIOMA/LANGUE

Dans le menu SET UP (RÉGLAGE), sélectionner IDIOMA/LANGUE et FRANÇAIS, ESPAÑOL ou ENGLISH pour changer la langue d'affichage.

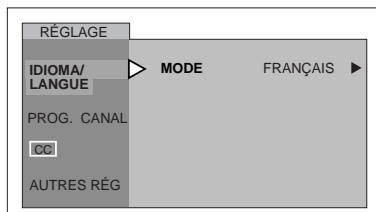

- Appuyer sur la touche **VOL** ► pour sélectionner Français, Español ou English.

PROG. CANAL (Programmation des canaux)

Dans le menu SET UP (RÉGLAGE), sélectionner PROG. CANAL:

- **MODE** - Pour sélectionner télé (antenne) ou le mode câble selon la source du signal.

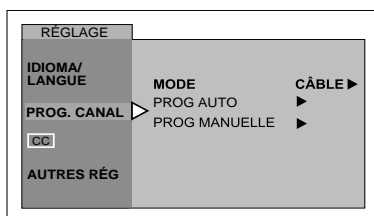

- Appuyer sur la touche **VOL** ► pour sélectionner TÉLÉ ou CÂBLE.

- **PROG. AUTO** - Pour programmer automatiquement tous les canaux avec un signal.

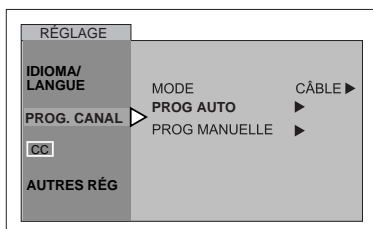

- Appuyer sur la touche **VOL** ► pour amorcer la programmation automatique.

- **PROG. MANUELLE** - Pour ajouter ou supprimer manuellement les canaux.

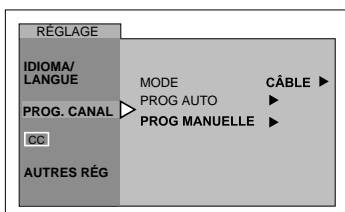

- Appuyer sur la touche **VOL** ► pour afficher le menu suivant.

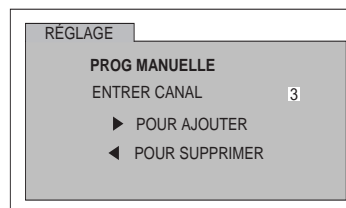

Nota: Utiliser les touches numériques pour entrer les chiffres du canal.

CC (Sous-titres)

Ce téléviseur incorpore un décodeur qui fournit une description visuelle de la portion audio. Le programme diffusé doit comporter ce signal afin de permettre l'affichage des sous-titres. Les sous-titres sont affichés sous la forme de texte (lettres en couleur ou blanches sur fond noir). Cela permet la lecture du dialogue de l'émission ou de toute information.

CC EF MUET

- L'affichage des sous-titres est mis automatiquement en fonction lorsque la touche MUTE de la télécommande est pressée.

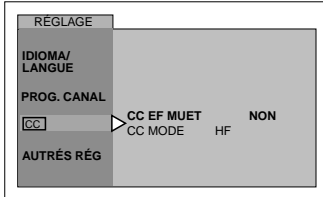

- Appuyer sur la touche **VOL** ► pour sélectionner C1, C2 ou NON.

Nota: Cette fonction ne peut être utilisée que si le mode décodeur est hors fonction.

Réglages recommandés pour l'affichage des sous-titres sous coupure de son:

- CC EF MUET : C1
- CC MODE : HF

CC Mode

Mettre les sous-titres en fonction en sélectionnant un des modes suivants.

- HF (HORS FONCTION) - Lorsque les sous-titres ne sont pas désirés.
- C1 - Pour afficher l'information vidéo (maximum de 4 lignes affichées à l'écran afin de ne pas obstruer l'image). Les sous-titres peuvent être dans n'importe quelle langue.
- C2 - Autres modes pour afficher l'information vidéo.

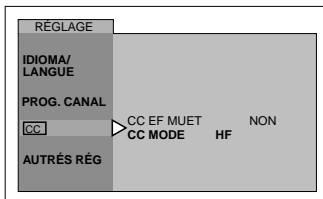

- Appuyer sur la touche **VOL** ► pour sélectionner C1, C2 ou HF.

Nota: Le mode C1 est recommandé pour l'affichage des sous-titres.

AUTRES RÉGLAGES

Sous la rubrique AUTRES RÉG. du menu SET UP (RÉGLAGE), sélectionner:

- CONTACT AUTO - Sélectionner EF pour que le téléviseur se mette en fonction en même temps que le câblesélecteur ou les autres appareils, ou sélectionner HF (Hors Fonction).

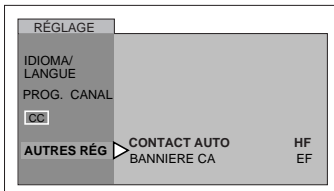

- Appuyer sur la touche **VOL** ► pour sélectionner HF ou EF.

- BANNIÈRE CANAL - Sélectionner EF pour afficher la bannière lors d'un changement de canal.

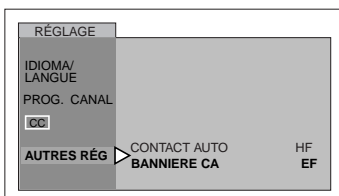

- Appuyer sur la touche **VOL** ► pour sélectionner HF ou EF.

Nota: Appuyer sur RECALL pour afficher la bannière en tout temps.

IMAGE

Nota: Voir à la page 18 pour la marche à suivre pour la navigation au menu à icônes.

RÉGLAGES VIDÉO

Sous la rubrique RÉG. VIDÉO du menu PICTURE (IMAGE), sélectionner:

- COULEUR - Réglage de la densité chromatique.
- NUANCES - Réglage pour l'obtention d'une teinte naturelle.
- BRILLANCE - Réglage des parties sombres pour des détails mieux démarqués.
- IMAGE - Réglage des parties claires.
- NETTETÉ - Réglage pour des détails mieux définis.
- NORMAL - Rétablissement des réglages implicites.

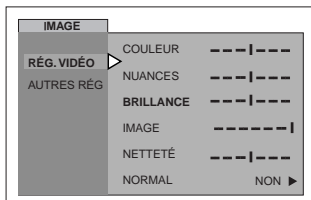

- Appuyer sur la touche **CH** ▼ pour sélectionner le réglage vidéo désiré.
- Appuyer sur les touches ◀ **VOL** ou **VOL** ▶ pour régler.

Réglage de l'image pour entrée vidéo

- Les réglages vidéo peuvent être effectués individuellement pour chaque mode d'entrée vidéo.

AUTRES RÉGLAGES

Sous la rubrique AUTRES RÉG. du menu PICTURE (IMAGE), sélectionner:

- TEMP. COUL. - Pour accentuer ou atténuer au goût la teinte rouge ou bleue de l'image.

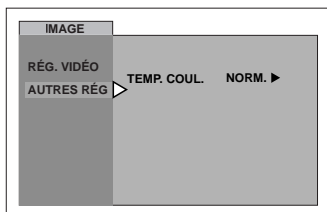

- Appuyer sur la touche **VOL** ▶ pour sélectionner ROUGE, BLEU ou NORMAL.

MINUTERIE

Nota: Voir à la page 18 pour la marche à suivre pour la navigation au menu à icônes.

HORLOGE

Régler l'heure et le jour.

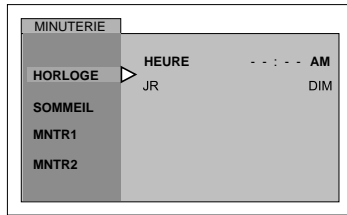

- Appuyer sur la touche ◀ VOL ou VOL ▶ pour sélectionner AM ou PM.
- Appuyer sur la touche CH ▼ pour sélectionner la position des minutes.
- Appuyer sur les touches ◀ VOL ou VOL ▶ pour sélectionner les minutes.
- Appuyer sur la touche CH ▼ pour sélectionner JR, puis appuyer sur la touche VOL ▶ pour sélectionner le jour.

SOMMEIL

Dans le menu TIMER (MINUTERIE), sélectionner SOMMEIL pour couper le contact après 30, 60 ou 90 minutes. Sélectionner NON pour mettre la minuterie hors fonction.

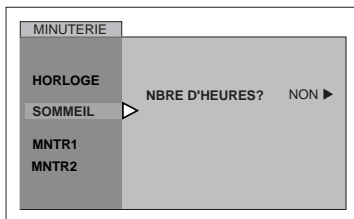

- Appuyer sur la touche VOL ▶ pour sélectionner 30, 60, 90 ou NON.

MINUTERIE 1 et MINUTERIE 2

Dans le menu TIMER (MINUTERIE), sélectionner une ou deux minuteries - MNTR 1 et MNTR 2 - pour mettre le téléviseur en et hors marche à une heure pré-réglée, au canal de son choix, aux jours voulus. L'horloge doit avoir été réglée pour utiliser les fonctions de la minuterie.

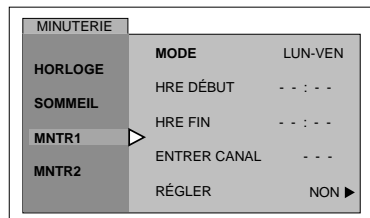

- Appuyer sur la touche VOL ▶ pour sélectionner le ou les jours.
- Appuyer sur la touche CH ▼ pour sélectionner HRE DÉBUT, puis appuyer sur la touche VOL ▶.
- Répéter la procédure pour régler HRE FIN.
- Appuyer sur la touche CH ▼ pour sélectionner ENTRER CANAL, puis appuyer sur la touche VOL ▶ pour sélectionner le canal.
- Appuyer sur la touche CH ▼ pour sélectionner RÉGLER, puis appuyer sur la touche VOL ▶ pour sélectionner NON ou OUI.

Mise hors marche après 90 minutes

Le contact est automatiquement coupé après 90 minutes si la mise en marche a été activée par la fonction MINUTERIE. Si l'heure de mise hors fonction a été programmée ou qu'une touche est pressée, la coupure automatique après 90 minutes est annulée.

Activation de la minuterie

La fonction MINUTERIE peut fonctionner avec le téléviseur sous ou hors tension. À l'heure programmée, le téléviseur syntonise le canal présélectionné.

AUDIO

Nota: Voir à la page 18 pour la marche à suivre pour la navigation au menu à icônes.

RÉG. AUDIO

- MODE – Sélectionner STÉRÉO, SAP (seconde voie audio), ou MONO. (Sélectionner MONO si le signal stéréo est faible.)

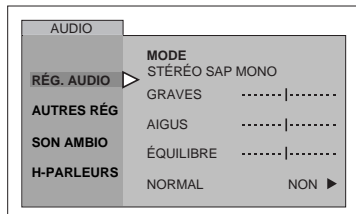

- Appuyer sur la touche **VOL** ► pour sélectionner STÉRÉO, SAP ou MONO.

- GRAVES - Pour accentuer ou atténuer le rendu dans les graves.
- AIGUS - Pour accentuer ou atténuer le rendu dans les aigus.
- ÉQUILIBRE - Pour ajuster le rapport entre les niveaux de sortie sur les canaux gauche et droit.
- NORMAL - Rétablissement des réglages implicites : GRAVES, AIGUS et ÉQUILIBRE.

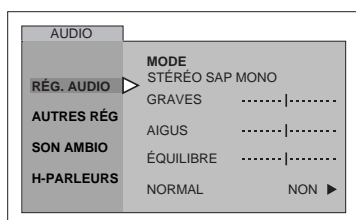

- Appuyer sur les touches ◀ **VOL** ou **VOL** ► pour régler.

AUTRES RÉG

- SON IA – Ajuste automatiquement le volume pour le maintenir à un niveau constant. (Ce réglage n'est pas disponible en mode vidéo).

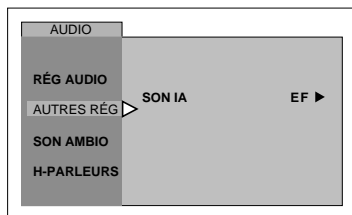

- Appuyer sur la touche **VOL** ► pour sélectionner EF ou HF.

SON AMBIO

- MODE – Utiliser cette caractéristique pour rehausser le rendu sonore des émissions en stéréo.

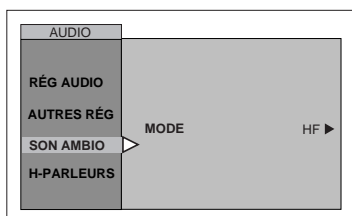

- Appuyer sur la touche **VOL** ► pour sélectionner EF ou HF.

H-PARLEURS

Dans le menu AUDIO, sélectionner H-PARLEURS:

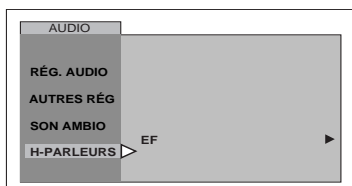

Appuyer sur la touche **VOL** ► pour sélectionner:

- EF - Les haut-parleurs du téléviseur sont en fonction et fonctionnent normalement.
- H/Circuit-sortie audio variable - Les haut-parleurs du téléviseur sont hors circuit, les réglages audio se font sur le téléviseur.
- H/Circuit-sortie audio fixe - Les haut-parleurs du téléviseur sont hors circuit, les réglages audio se font sur l'amplificateur.

CANAUX

Nota: Voir à la page 18 pour la marche à suivre pour la navigation au menu à icônes.

FAVORIS

Dans le menu CHANNELS (CANAUX), sous la rubrique FAVORIS, sélectionner:

- BAL. CA. FAV pour entrer jusqu'à 16 canaux favoris.
- TOUS pour balayer tous les canaux au moyen des touches de syntonisation des canaux.

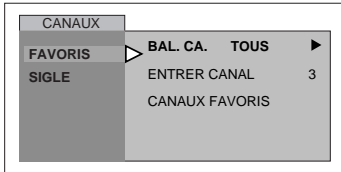

- Appuyer sur la touche **VOL** ► pour sélectionner FAV ou TOUS.

- Appuyer sur la touche **CH** ▼ pour sélectionner ENTRER CANAL avec sélection de FAV.

- Utiliser les touches numériques de la télécommande pour sélectionner les canaux désirés. (Consulter le guide télé.)

- Appuyer sur la touche **VOL** ► pour ajouter le canal.

- Appuyer sur la touche ◀ **VOL** pour supprimer le canal.

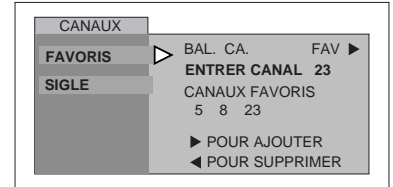

SIGLE

SIGLE MANUEL - Permet d'assigner un sigle de quatre caractères à un total de 30 canaux.

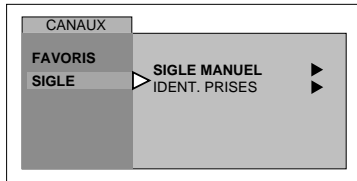

Appuyer sur la touche **VOL** ► pour afficher le menu suivant.

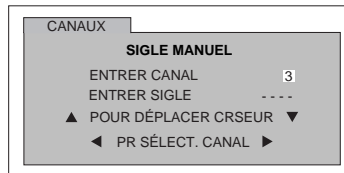

- Utiliser les touches numériques de la télécommande pour sélectionner les canaux désirés.

- Appuyer sur la touche **CH** ▼ pour sélectionner ENTRER SIGLE.

- Appuyer sur la touche ◀ **VOL** ou **VOL** ► pour sélectionner les caractères.

Nota: Pour supprimer les sigles, remplacer les caractères du sigle par des espaces.

IDENT. PRISES - Pour identifier les branchements d'entrées vidéo aux fins d'affichage.

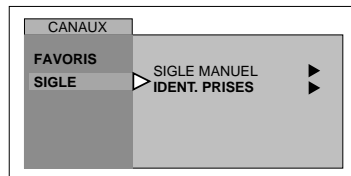

Appuyer sur la touche **VOL** ► pour afficher le menu suivant.

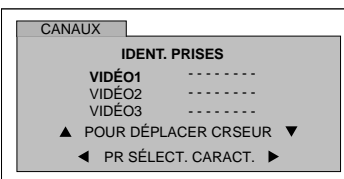

- Sélectionner l'entrée vidéo désirée.

- Appuyer sur les touches ◀ **VOL** ou **VOL** ► pour sélectionner le premier caractère.

- Appuyer sur la touche **CH** ▼ pour passer à la position suivante et répéter l'étape ci-dessus pour entrer le prochain caractère.

- Répéter les étapes ci-dessus jusqu'à ce que tous les caractères soient entrés.

Fonction d'omission d'entrée vidéo

Ce téléviseur incorpore une fonction d'omission qui permet de sauter les modes d'entrée non utilisés lors d'une pression sur la touche TV/VIDEO.

- Sélectionner le mode d'entrée vidéo non utilisé (VIDÉO1, VIDÉO2, ou VIDÉO3).

- Appuyer sur la touche ◀ **VOL** lorsque le premier caractère est en surbrillance pour omettre l'entrée vidéo sélectionnée.

Nota: Pour supprimer cette fonction d'omission, appuyer sur la touche de volume de droite lorsque le mode désiré est en surbrillance.

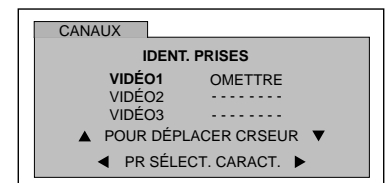
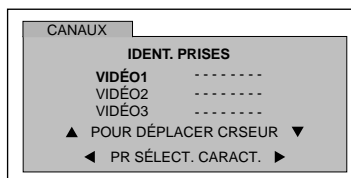

BLOPAGE

Nota: Voir à la page 18 pour la marche à suivre pour la navigation au menu à icônes.

MODE

VERROUILLER

Sélectionner VERROUILLER pour bloquer l'utilisation de jeux vidéo et le visionnement d'enregistrements.

- Au moyen des touches numériques de la télécommande, entrer un code à quatre chiffres. (Utiliser un code facile à mémoriser et le conserver dans un endroit sûr.)

Nota:

- Si le code a été oublié, la fonction de verrouillage se libère automatiquement après 12, 24 ou 48 heures selon le réglage. Faire attention lors de la sélection de CONTINU. Si CONTINU est sélectionné et que le code a été oublié, le verrouillage du téléviseur doit être retiré par un technicien qualifié.
 - À la rubrique MODIFIER CODE, si un code différent que celui utilisé au menu de verrouillage est entré, ce nouveau code devient le code de contrôle.
- HF - Pour mettre le verrouillage hors fonction.

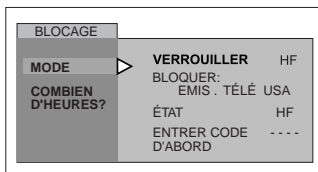

- Appuyer sur la touche **VOL** pour afficher le menu BLOQUER JEU.

- JEU - Pour bloquer les canaux 3 et 4 et les entrées vidéo.

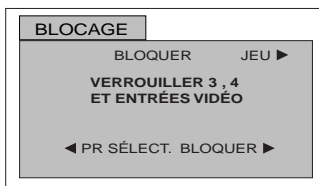

- Appuyer à deux reprises sur la touche **ACTION**.
- Appuyer sur la touche **CH** pour mettre COMBIEN D'HEURES? en surbrillance.
- Appuyer sur la touche **VOL** pour sélectionner 12, 24, 48 heures ou CONTINU.

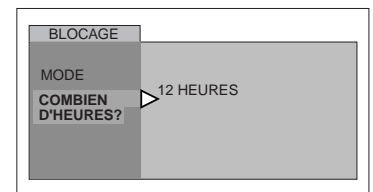

- CANAL - Pour bloquer la syntonisation de quatre canaux de son choix.

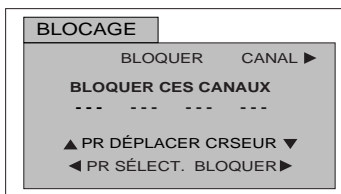

- Appuyer sur les touches **CH** ou **CH** pour déplacer le curseur entre les canaux.
- Appuyer sur les touches **VOL** ou **VOL** ou utiliser les touches numériques de la télécommande pour sélectionner les canaux désirés.
- Appuyer à deux reprises sur la touche **ACTION**.
- Appuyer sur la touche **CH** pour mettre COMBIEN D'HEURES? en surbrillance.
- Appuyer sur la touche **VOL** pour sélectionner 12, 24, 48 heures ou CONTINU.

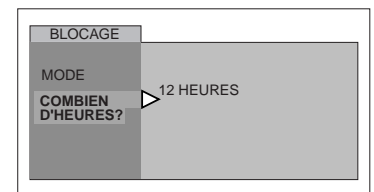

- TOUS - Pour verrouiller tous les canaux et les entrées vidéo.

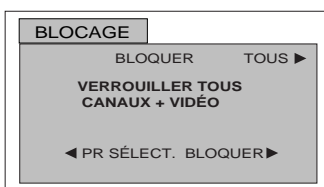

- Appuyer à deux reprises sur la touche **ACTION**.
- Appuyer sur la touche **CH** pour mettre COMBIEN D'HEURES? en surbrillance.
- Appuyer sur la touche **VOL** pour sélectionner 12, 24, 48 heures ou CONTINU.

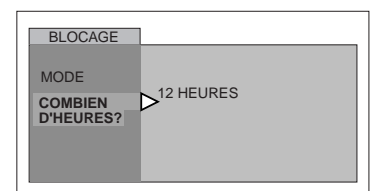

Nota: Lorsque la fonction **JEU**, **CANAL** ou **TOUS** est activée et qu'un canal ou une entrée vidéo verrouillée est sélectionné, le message **VERROUILL** est affiché dans le coin supérieur droit de l'écran du téléviseur.

Fonctionnement de la puce antiviolence

Nota: Voir à la page 18 pour la marche à suivre pour la navigation au menu à icônes.

Message de verrouillage

Si la puce antiviolence est activée et que la cote du programme excède la limite fixée par l'utilisateur, le message de verrouillage est affiché et le son est mis en sourdine. Pour visionner le programme, entrer le code. Une fois le code entré, tous les blocages sont désactivés jusqu'à ce que le contact soit coupé sur le téléviseur ou que les réglages soient annulés.

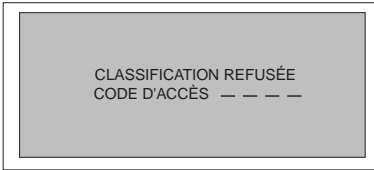

Nota: Si le code secret est entré pour annuler les cotes réglées, il sera nécessaire de programmer de nouveau toutes les cotes soit par programmation soit en coupant le contact sur le téléviseur.

ÉMISSIONS TÉLÉ USA

Ce téléviseur incorpore la technologie de la "puce antiviolence" qui vous permet d'utiliser les classifications des émissions de télévision. Cette innovation permet ainsi aux parents de bloquer le visionnement de certaines émissions, et ce, à leur entière discrétion. L'image sur image est également bloquée.

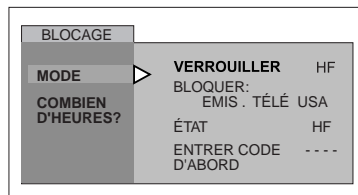

- Au moyen des touches numériques, entrer le code à quatre chiffres. (Utiliser un code facile à mémoriser et le conserver dans un endroit sûr.)
- Appuyer sur la touche **CH** ▼ pour accéder à la rubrique BLOQUER.
- Appuyer sur les touches ◀ **VOL** ou **VOL** ▶ pour sélectionner ÉMIS. TÉLÉ USA.
- Appuyer sur la touche **CH** ▼ pour mettre ÉTAT en surbrillance.
- Appuyer sur les touches ◀ **VOL** ou **VOL** ▶ pour afficher le menu ÉMISSIONS TÉLÉ USA.

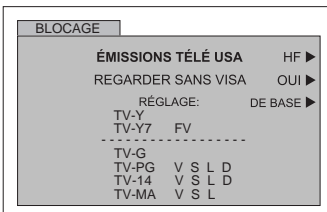

- Appuyer sur la touche **VOL** ▶ pour sélectionner ÉMISSIONS TÉLÉ USA ou HF.
- Appuyer sur la touche **CH** ▼ pour mettre REGARDER SANS VISA en surbrillance.

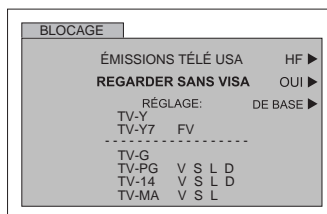

- Appuyer sur la touche **VOL** ▶ pour sélectionner REGARDER SANS VISA OUI ou NON.

Nota: La sélection de "OUI" permet la réception des émissions non cotées. La sélection de "NON" bloque la réception des émissions non cotées. Se reporter à la mise en garde à la page suivante.

- Appuyer sur la touche **CH** ▼ pour sélectionner RÉGLAGE.

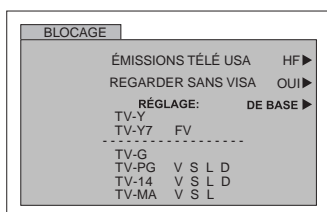

- Appuyer sur la touche **VOL** ▶ pour sélectionner DE BASE ou DÉTAILLÉ.
 - DE BASE - Permet de sélectionner les réglages généraux tels que TV-Y, TV-PG, etc.
 - DÉTAILLÉ - Permet de sélectionner les réglages généraux et spécifiques tels que V, L, etc.

ÉMIS. TÉLÉ USA (suite)

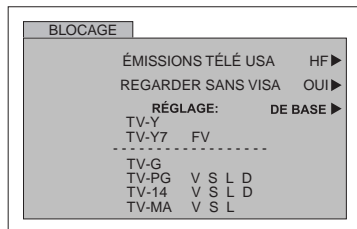

- Utiliser les touches **CH** ou **CH** pour naviguer entre les différentes classifications.
 - Utiliser les touches **VOL** ou **VOL** pour sélectionner les cotes à bloquer (ROUGE) ou à débloquer (VERT).
- Nota:** Se reporter au **TABLEAU DES COTES - ÉMISSIONS TÉLÉ USA**.
- Appuyer à deux reprises sur la touche **ACTION** pour retourner au menu de verrouillage.
 - Appuyer sur la touche **CH** pour sélectionner COMBIEN D'HEURES?
 - Appuyer sur les touches **VOL** ou **VOL** pour sélectionner 12, 24, 48 heures ou CONTINU.

Mise en garde

La " puce antiviolence " intégrée à cet appareil peut bloquer la réception des émissions non cotées (NR) conformément aux directives de la section 15.120(e)(2) de la FCC. Il est à noter toutefois que si le verrouillage des émissions non cotées est activé, il se pourrait que des résultats inopinés et confus s'ensuivent et qu'il soit impossible de recevoir des bulletins d'urgence ou certains des programmes suivants :

- Bulletins d'urgence (tels que messages de la sécurité civile, avis météorologiques et autres)
- Programmes locaux
- Bulletins d'informations
- Émissions d'affaires publiques
- Avis d'intérêt public
- Émissions religieuses
- Reportages sportifs
- Bulletins météorologiques

TABLEAU DES COTES - ÉMISSIONS TÉLÉ USA

NR	Non coté. Voir la MISE EN GARDE pour l'utilisateur ci-dessus.
TV-Y	Enfants. Les sujets de cette émission et leur traitement ont été spécialement conçus pour un auditoire d'enfants, y compris ceux entre 2 et 6 ans.
TV-Y7	Pour des enfants plus âgés. L'émission peut comporter des scènes de violence burlesque pouvant effrayer de jeunes enfants en bas de 7 ans.
TV-G	Visa général. Comporte peu ou pas de scènes violentes, ni de propos vulgaires, ni de dialogues à connotation sexuelle ou d'images suggestives.
TV-PG	Supervision parentale. Cette émission peut comporter certains propos vulgaires, d'occasionnelles scènes de violence et certaines scènes ou certains propos suggestifs.
TV-14	14 ans +. Cette émission peut présenter des sujets délicats ou comporter des propos vulgaires, des scènes de sexualité ou de violence.
TV-MA	Auditoire adulte seulement. Cette émission peut présenter des sujets délicats et comporter des propos obscènes, des scènes explicites de violence ou de sexualité.
FV	VIOLENCE-FICTION
V	VIOLENCE
S	SEXUALITÉ
L	LANGAGE VULGAIRE
D	SUJET DÉLICAT

FILMS USA

Ce téléviseur incorpore la technologie de la "puce antiviolence" qui vous permet d'utiliser les classifications des films et cassettes vidéo. Cette innovation permet ainsi aux parents de bloquer le visionnement de certains films et cassettes vidéo, et ce, à leur entière discrétion.

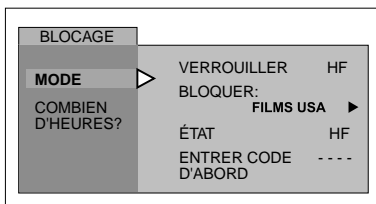

- Au moyen des touches numériques, entrer le code d'accès à quatre chiffres. (Utiliser un code facile à mémoriser et le conserver dans un endroit sûr.)
- Appuyer sur la touche **CH** ▼ pour accéder à la rubrique BLOQUER en surbrillance.
- Appuyer sur les touches **◀VOL** ou **VOL▶** pour sélectionner FILMS USA.
- Appuyer sur la touche **CH** ▼ pour mettre ÉTAT en surbrillance.
- Appuyer sur les touches **◀VOL** ou **VOL▶** pour afficher le menu FILMS USA.

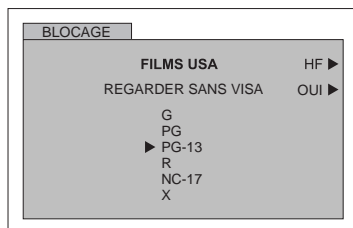

- Appuyer sur la touche **VOL▶** pour sélectionner FILMS USA HF ou EF.
- Appuyer sur la touche **CH** ▼ pour mettre REGARDER SANS VISA en surbrillance.

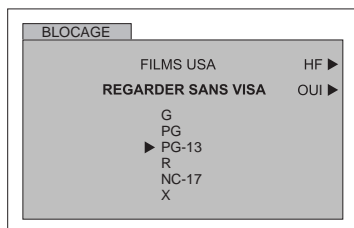

- Appuyer sur la touche **VOL▶** pour sélectionner REGARDER SANS VISA OUI ou NON.

Nota: Il arrive parfois que certains films ne soient pas cotés. En règle générale, les vieux films et les films étrangers ne sont pas cotés.

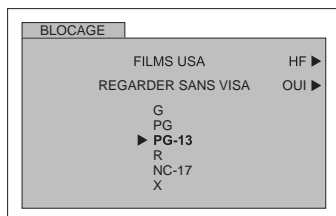

- Appuyer sur les touches **▲CH** ou **CH▼** pour naviguer entre les différentes classifications.
- Utiliser les touches **◀VOL** ou **VOL▶** pour sélectionner les cotes à bloquer (**ROUGE**) ou à débloquer (**VERT**).

Nota: Se reporter au **TABLEAU DES COTES - FILMS USA**

- Appuyer à deux reprises sur la touche **ACTION** ● pour retourner au menu de verrouillage.
- Appuyer sur la touche **CH** ▼ pour sélectionner COMBIEN D'HEURES?
- Appuyer sur les touches **◀VOL** ou **VOL▶** pour sélectionner 12, 24, 48 heures ou CONTINU.

PG-13, R, NC-17 et X seront bloqués.

TABLEAU DES COTES - FILMS USA

NR	PROGRAMMES NON COTÉS (NR) ou NON SOUMIS À LA CLASSIFICATION (NA). Le film n'a pas été coté ou les cotes ne s'appliquent pas.
G	VISA GÉNÉRAL. Pour tous âges.
PG	SUPERVISION PARENTALE SUGGÉRÉE. Certaines images pourraient ne pas convenir à des enfants.
PG-13	JUGEMENT DES PARENTS. Certaines images pourraient ne pas convenir à des enfants de moins de 13 ans.
R	17 ANS +. Avec des enfants de moins de 17 ans la supervision d'adultes est recommandée.
NC-17	17 ANS + SEULEMENT.
X	AUDITOIRE ADULTE.

Système de classification du Canada

Canada (ANGLAIS)

Ce téléviseur incorpore la technologie de la "puce antiviolence" qui vous permet de bloquer certains films et émissions de télévision selon deux systèmes de classification utilisés au Canada.

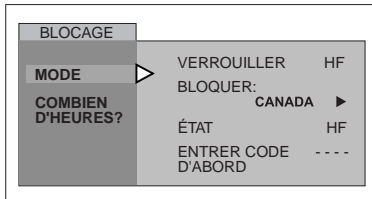

- Au moyen des touches numériques, entrer le code à quatre chiffres. (*Utiliser un code facile à mémoriser et le conserver dans un endroit sûr.*)
- Appuyer sur la touche **CH** pour accéder à la rubrique BLOQUER.
- Appuyer sur les touches **◀ VOL** ou **VOL ▶** pour sélectionner CANADA.
- Appuyer sur la touche **CH** pour mettre ÉTAT en surbrillance.
- Appuyer sur les touches **◀ VOL** ou **VOL ▶** pour afficher le menu CANADA.

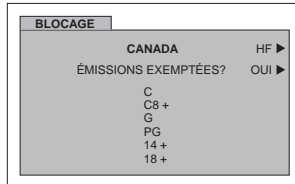

- Appuyer sur la touche **VOL ▶** pour sélectionner CANADA HF ou EF.
- Appuyer sur la touche **CH** pour sélectionner ÉMISSIONS EXEMPTÉES?

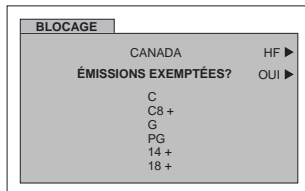

- Appuyer sur la touche **VOL ▶** pour sélectionner ÉMISSIONS EXEMPTÉES? OUI ou NON.

Nota: Les émissions exemptées comprennent : les émissions de nouvelles, de sports, les documentaires et les autres émissions d'information, les tribunes téléphoniques et les émissions de musique vidéo.

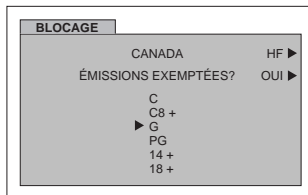

- Appuyer sur les touches **▲ CH** ou **CH ▼** pour naviguer entre les différentes classifications.
- Utiliser les touches **◀ VOL** ou **VOL ▶** pour sélectionner les cotes à bloquer (**ROUGE**) ou à débloquer (**VERT**).

Nota: Se reporter au TABLEAU DES COTES - CANADA (ANGLAIS).

- Appuyer à deux reprises sur la touche **ACTION** pour retourner au menu de verrouillage.
- Appuyer sur la touche **CH** pour sélectionner COMBIEN D'HEURES?
- Appuyer sur les touches **◀ VOL** ou **VOL ▶** pour sélectionner 12, 24, 48 heures ou CONTINU.

TABLEAU DES COTES - CANADA (ANGLAIS)

E	Émissions exemptées de classification - Sont exemptes, notamment les émissions suivantes: les émissions de nouvelles, les émissions de sports, les documentaires et les autres émissions d'information; les tribunes téléphoniques, les émissions de musique vidéo, etc.
C	Émissions à l'intention des enfants de moins de 8 ans. Le contenu des émissions ne doit en aucun cas comporter de jurons, de nudité ou de sexe.
C8+	Émissions que les enfants de huit ans et plus peuvent généralement regarder seuls. Ne contient aucun langage grossier, nudité ou sexe.
G	VISA GÉNÉRAL. Pour tous âges.
PG	SUPERVISION PARENTALE SUGGÉRÉE. Certaines images pourraient ne pas convenir à des enfants.
14+	Émissions comportant des thèmes ou des éléments de contenu qui pourraient ne pas convenir aux téléspectateurs de moins de 14 ans. Supervision parentale recommandée.
18	AUDITOIRE ADULTE.

Canada Québec

Ce téléviseur incorpore la technologie de la "puce antiviolence" qui vous permet de verrouiller ou de déverrouiller les émissions canadiennes françaises selon des classifications variées.

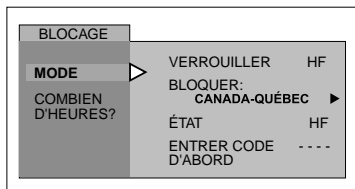

- Au moyen des touches numériques, entrer le code à quatre chiffres. (*Utiliser un code facile à mémoriser et le conserver dans un endroit sûr.*)
- Appuyer sur la touche **CH** ▼ pour accéder à la rubrique BLOQUER.
- Appuyer sur les touches ◀ **VOL** ou **VOL** ▶ pour sélectionner CANADA - QUÉBEC.
- Appuyer sur la touche **CH** ▼ pour mettre ÉTAT en surbrillance.
- Appuyer sur les touches ◀ **VOL** ou **VOL** ▶ pour afficher le menu CANADA - QUÉBEC.

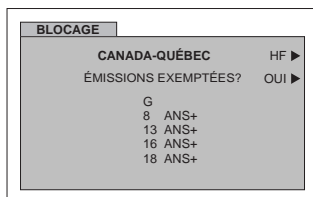

- Appuyer sur la touche **VOL** ▶ pour sélectionner CANADA - QUÉBEC HF ou EF.
- Appuyer sur la touche **CH** ▼ pour sélectionner ÉMISSIONS EXEMPTÉES?

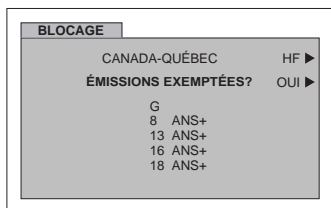

- Appuyer sur la touche **VOL** ▶ pour sélectionner ÉMISSIONS EXEMPTÉES? OUI ou NON.

Nota: Les émissions exemptées comprennent : les émissions de nouvelles, de sports, les documentaires et les autres émissions d'information, les tribunes téléphoniques et les émissions de musique vidéo.

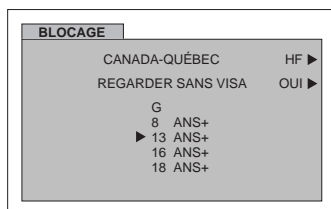

- Appuyer sur les touches ▲ **CH** ou **CH** ▼ pour naviguer entre les différentes classifications.
- Utiliser les touches ◀ **VOL** ou **VOL** ▶ pour sélectionner les cotes à bloquer (**ROUGE**) ou à débloquer (**VERT**)

Nota: Se reporter au TABLEAU DES COTES - CANADA - QUÉBEC.

- Appuyer à deux reprises sur la touche **ACTION** ● pour retourner au menu de verrouillage.
- Appuyer sur la touche **CH** ▼ pour sélectionner COMBIEN D'HEURES?
- Appuyer sur les touches ◀ **VOL** ou **VOL** ▶ pour sélectionner 12, 24, 48 heures ou CONTINU.















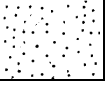

13 ans+, 16 ans+ et 18 ans+ seront bloqués.

TABLEAU DES COTES - CANADA - QUÉBEC

E	Émissions exemptées de classification.
G	Général - Cette émission convient à un public de tous âges. Elle ne contient aucune violence ou la violence quelle contient est minime.
8 ans+	Général - Déconseillé aux jeunes enfants. Cette émission convient à un public large mais elle contient une violence légère ou occasionnelle qui pourrait troubler de jeunes enfants. L'écoute en compagnie d'un adulte est donc recommandée.
13 ans+	JUGEMENT DES PARENTS. Cette émission peut ne pas convenir aux enfants de moins de 13 ans. Elle contient quelques scènes d'une violence assez marquée pour les affecter.
16 ans+	Cette émission ne convient pas aux enfants de moins de 16 ans. Elle contient de fréquentes scènes d'une violence intense.
18 ans+	Cette émission est réservée aux adultes.

Guide de dépannage

Avant de faire appel à un technicien, vérifier les problèmes et apporter les corrections simples décrites ci-dessous.

AUDIO	VIDÉO	Solutions
 Présence de bruit	 Présence de neige	Ajuster l'orientation et(ou) le branchement de l'antenne
 Présence de bruit	 Image dédoublée	Ajuster l'orientation et(ou) le branchement de l'antenne Vérifier le fil d'amenée de l'antenne
 Présence de bruit	 Interférence	Éloigner le téléviseur de tout appareil électroménager, dispositif d'éclairage, véhicule moteur ou équipement médical
 Absence de son	 Image normale	Augmenter le volume Vérifier la fonction de coupure du son Vérifier si les haut-parleurs sont en fonction Syntoniser un autre canal
 Présence de bruit	 Absence d'image avec présence de neige	Sélectionner le mode TÉLÉ ou CÂBLE Vérifier le branchement des câbles d'antenne
 Absence de son	 Absence d'image ou de médaillon	Vérifier la prise secteur Ajuster les commandes de brillance et audio Syntoniser un autre canal Vérifier les raccordements Programmer à nouveau la télécommande Vérifier le fonctionnement de la seconde source vidéo
 Son normal	 Absence de couleur	Régler la couleur Syntoniser un autre canal
 Son erroné	 Image normale	Le réglage AUDIO devrait être à STÉRÉO ou MONO et non SAP
 Son normal	 Image normale	Remplacer les piles de la télécommande
Fonctionnement intermittent de la télécommande		

Garantie limitée**Panasonic Canada Inc.**

5770 Ambler Drive, Mississauga, Ontario L4W 2T3

Certificat de garantie limitée Panasonic

Panasonic Canada Inc. garantit cet appareil contre tout vice de fabrication et accepte, le cas échéant, de remédier à toute défectuosité pendant la période indiquée ci-dessous et commençant à partir de la date d'achat original.

TÉLÉVISEURS

21 po ou moins	Service en atelier seulement	Deux (2) ans, pièces, main-d'oeuvre et lampe-écran comprises
22 po et plus	Service à domicile	Deux (2) ans, pièces, main-d'oeuvre et lampe-écran comprises

LIMITATIONS ET EXCLUSIONS

Cette garantie n'est valide que pour les appareils achetés au Canada et ne couvre pas les dommages résultant d'une installation incorrecte, d'un usage abusif ou impropre ainsi que ceux découlant d'un accident en transit ou de manipulation. De plus, si l'appareil a été altéré ou transformé de façon à modifier l'usage pour lequel il a été conçu ou utilisé à des fins commerciales, cette garantie devient nulle et sans effet. Les piles sèches ne sont pas couvertes sous cette garantie. Cette garantie est octroyée à l'utilisateur original seulement. La facture ou autre preuve de la date d'achat original sera exigée pour toute réparation sous le couvert de cette garantie.

CETTE GARANTIE LIMITÉE ET EXPRESSE REMPLACE TOUTE AUTRE GARANTIE, EXPRESSE OU IMPLICITE, EXCLUANT LES GARANTIES IMPLICITES DU CARACTÈRE ADÉQUAT POUR LA COMMERCIALISATION OU UN USAGE PARTICULIER.

PANASONIC N'AURA D'OBLIGATION EN AUCUNE CIRCONSTANCE POUR TOUT DOMMAGE DIRECT, INDIRECT OU CONSÉCUTIF.

Certaines juridictions ne reconnaissent pas les exclusions ou limitations de dommages indirects ou consécutifs, ou les exclusions de garanties implicites. Dans de tels cas, les limitations stipulées ci-dessus peuvent ne pas être applicables.

RÉPARATION SOUS GARANTIE

Pour de l'aide sur le fonctionnement de l'appareil ou pour toute demande d'information, veuillez contacter votre détaillant ou notre service à la clientèle au :

N° de téléphone : (905) 624-5505 N° de télécopieur : (905) 238-2360 Site Internet : www.panasonic.ca

Pour la réparation des appareils, veuillez consulter :

- votre détaillant, lequel pourra vous renseigner sur le centre de service agréé le plus près de votre domicile ;
- notre service à la clientèle au (905) 624-5505 ou www.panasonic.ca ;
- un de nos centres de service de la liste ci-dessous :

Richmond, Colombie-Britannique

Panasonic Canada Inc.
12111 Riverside Way
Richmond, BC V6W 1K8
Tél. : (604) 278-4211
Télec. : (604) 278-5627

Calgary, Alberta

Panasonic Canada Inc.
6835-8th St. N.E.
Calgary, AB T2E 7H7
Tél. : (403) 295-3955
Télec. : (403) 274-5493

Mississauga, Ontario

Panasonic Canada Inc.
5770 Ambler Dr.
Mississauga, ON L4W 2T3
Tél. : (905) 624-8447
Télec. : (905) 238-2418

Lachine, Québec

Panasonic Canada Inc.
3075, rue Louis A. Amos
Lachine, QC H8T 1C4
Tél. : (514) 633-8684
Télec. : (514) 633-8020

Expédition de l'appareil à un centre de service

Emballer soigneusement l'appareil, de préférence dans le carton d'origine, et l'expédier port payé et assuré au centre de service.

Inclure la description détaillée de la panne et la preuve de la date d'achat original.

Index

- A**
 Aigus 24
 Audio 24
 Auto-réglage initial 5
- B**
 Blocage 26
 Branchement à
 la câblodistribution 3
 Branchement à un
 amplificateur audio (AMP) 7
 Branchement à un
 magnétoscope 6
 Branchement à une antenne 3
 Branchement d'appareils
 auxiliaires 6
 Branchement d'un décodeur
 de télévision numérique 7
 Branchement de sources
 auxiliaires 3
 Brillance 22
- C**
 Câble / antenne 3
 Canaux 25
 Codes des appareils 16
 Codes pour
 câblosélecteurs 17
 Codes pour lecteurs DVD 17
 Codes pour
 magnétoscopes 16
 Codes pour récepteurs
 DBS 17
 Coffret et télécommande 2
 Contact auto 21
 Cordon d'alimentation 3
 Couleur 22
- D**
 Dossier du client 2
- E**
 Écran 2
 EF muet 21
 Émis. Télé USA 27
 Emplacement du téléviseur 3
 Entretien et nettoyage 2
 Équilibre 24
- F**
 Favoris 25
 Félicitations 2
 Films USA 29
 Fonction d'omission
 d'entrée vidéo 25
- Fonction image sur image 8
 Fonctionnement avec
 menus à icônes 20
 Fonctionnement de
 l'image sur image avec un
 magnétoscope - sans
 câblosélecteur 9
 Fonctionnement de
 l'image sur image avec un
 magnétoscope et
 un câblosélecteur 8
 Fonctionnement de la
 puce antiviolence 27
 Fonctionnement de
 la télécommande 11, 12
- G**
 Garantie limitée 33
 Graves 24
 Guide de dépannage 32
- H**
 Heure 23
 Horloge 23
 H-parleurs 24
- I**
 Icônes du menu principal 19
 Identification des prises 25
 Idioma/langue 5, 20
 Image 21, 22
 Installation 3
 Installation des piles 11, 12
- J**
 Jeu 26
- M**
 Menu à icônes 19
 Message de verrouillage 27
 Minuterie 23
 Mode (verrouiller) 26
 Mono 24
 Move button 10
- N**
 Navigation au menu
 à Icônes 18
 Netteté 22
 Normal 22, 24
 Nuances 22
- P**
 Panneau avant
 des commandes 6
 Prog. auto 5, 20
 Prog. canal 20
 Prog. manuelle 20
 Programmation de
 la télécommande 15
 - Avec code 15
 - Sans code 15
- R**
 Réglage 20
 Réglage de l'image
 pour entrée vidéo 22
- S**
 SAP (Seconde voie audio) 24
 Sigle manuel 25
 Sommeil 23
 Son ambio 24
 Son IA 24
 Sous-titres 21
 Spécifications 2
 Stéréo 24
 Système de
 classification du Canada 30
- T**
 Table de caractéristiques 4
 Tableau de référence
 des fonctions
 télécommandées 13
 Tableau des cotes - Canada
 (Anglais) 30
 Tableau des cotes - Canada -
 Québec 31
 Tableau des cotes -
 émissions télé USA 28
 Télé ou câble 5, 20
 Temp. coul 22
 Touche d'arrêt sur l'image 10
 Touche de
 déplacement (MOVE) 10
 Touche de format (SIZE) 10
 Touche de
 permutation (SWAP) 10
 Touche d'image sur image 10
 Tous 25, 26
- V**
 Verrouiller 26

Panasonic Canada Inc.
5770 Ambler Drive
Mississauga, ONTARIO
Canada L4W 2T3
Tél.: (905) 624-5010
Télééc.: (905) 624-9714
www.panasonic.ca

Free Manuals Download Website

<http://myh66.com>

<http://usermanuals.us>

<http://www.somanuals.com>

<http://www.4manuals.cc>

<http://www.manual-lib.com>

<http://www.404manual.com>

<http://www.luxmanual.com>

<http://aubethermostatmanual.com>

Golf course search by state

<http://golfingnear.com>

Email search by domain

<http://emailbydomain.com>

Auto manuals search

<http://auto.somanuals.com>

TV manuals search

<http://tv.somanuals.com>