

Panasonic®

Color Television Operating Instructions

Televisor a color Instrucciones de Operación

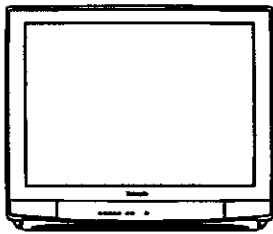

CT-25L8

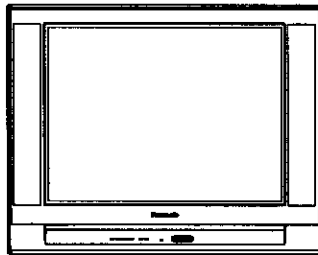

**CT-27C8
CT-32C8**

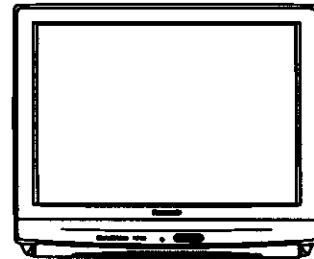

**CT-27L8
CT-27L8S
CT-32L8**

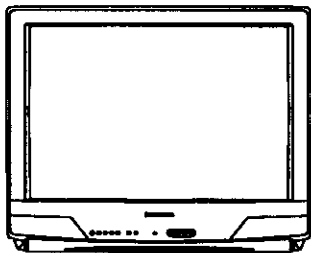

**CT-27G8
CT-32G8**

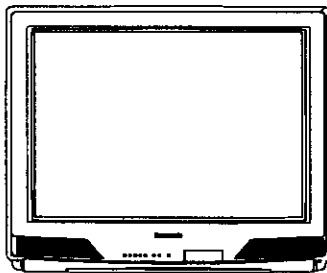

CT-36G8

TQB2AA0461 30430
PRINTED IN USA
IMPRESO EN EE.UU
IMPRIMÉ AUX ÉTATS-UNIS



The lightning flash with arrow head within a triangle is intended to tell the user that parts inside the product are a risk of electric shock to persons.



The exclamation point within a triangle is intended to tell the user that important operating and servicing instructions are in the papers with the appliance.

WARNING: To reduce the risk of fire or electric shock, do not expose this apparatus to rain or moisture and objects filled with liquids, such as vases, should not be placed on this apparatus.

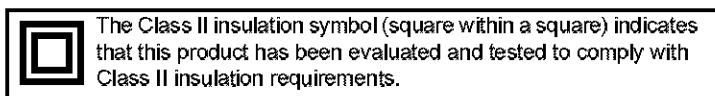

FCC CAUTION: ANY CHANGES OR MODIFICATIONS TO THIS TV RECEIVER NOT EXPRESSLY APPROVED BY MATSUSHITA ELECTRIC CORPORATION OF AMERICA COULD CAUSE HARMFUL INTERFERENCE, WHICH WOULD VOID THE USER'S AUTHORITY TO OPERATE THIS EQUIPMENT.

ENVIRONMENTAL NOTICE: THIS PRODUCT UTILIZES CATHODE RAY TUBES (CRT) AND OTHER COMPONENTS THAT CONTAIN LEAD. DISPOSAL OF THESE MATERIALS MAY BE REGULATED IN YOUR COMMUNITY DUE TO ENVIRONMENTAL CONSIDERATIONS. FOR DISPOSAL OR RECYCLING INFORMATION PLEASE CONTACT YOUR LOCAL AUTHORITIES, OR THE ELECTRONICS INDUSTRIES ALLIANCE: <[HTTP://WWW.EIAE.ORG](http://www.eiae.org)>



The Energy Star label, a symbol for energy efficiency, was created by the U.S. Environmental Protection Agency (EPA) and the U.S. Department of Energy (DOE) to help customers identify products that can save them money and protect the environment by saving energy. Energy Star compliant products generally consume less energy than similar standard products.

Read these instructions completely before operating television.

Contents are subject to change without notice or obligation.

Copyright 2003 by Matsushita Electric Corporation of America. All rights reserved. Unauthorized copying and distribution is a violation of law.

Table of Contents

Congratulations	2	Battery Installation	5
Customer Record	2	Remote Control Operation	
Care and Cleaning	2	(CT-27C8 and CT-32C8)	6
Specifications	2	Battery Installation	6
Feature Chart	2	Operating Components with Remote Control	7
Important Information Regarding The Use Of Video Games, Computers, Or Other Fixed Image Displays..	2	Programming the Remote.....	8
Installation	3	Programming Without a Code	8
Television Location	3	Component Codes.....	8
Optional Cable Connections	3	Icon Menu Navigation	10
AC Power Supply Cord	3	Icon Menu Operation.....	11
Cable / Antenna Connection	3	Set Up.....	11
Auto Set Up menu.....	3	Picture.....	11
Optional Equipment Connections	4	Timer.....	12
VCR Connection	4	Channels.....	12
Front Control Panel	4	Audio.....	12
Cable Box Connection	4	Lock	12
Digital TV - Set-Top Box (DTV-STB) or DVD Player Connection	4	V-Chip Menu Operation	13
Remote Control Operation (CT-25L8, CT-27L8, CT-27L8S, CT-27G8, CT-32L8, CT-32G8 and CT-36G8)	5	Troubleshooting Chart.....	16
		Index.....	17

Note: The warranty and service center information is located in the back of this manual.

ENGLISH

Congratulations

Your new TV Monitor/Receiver features a solid state chassis that is designed to give you many years of enjoyment. It was thoroughly tested and tuned at the factory for best performance.

Customer Record

The model and serial number of this product are located on the back of the TV. You should note the model and serial number in the space provided and retain as a permanent record of your purchase. This will aid in identification in the event of theft or loss. Product registration for U.S. customers is available at: www.prodreg.com/panasonic.

Model
 Number
 Serial
 Number

Care and Cleaning

Screen (Turn TV Off)

- Use a mild soap solution or window cleaner and a clean cloth.
- DO NOT USE ABRASIVE CLEANERS.
- Avoid excessive moisture and wipe dry.

Note: Do not spray any type of cleaning fluid directly on the screen.

Cabinet and Remote Control

- For cabinets and remote control, use a soft cloth dampened with water or a mild detergent solution.
- Avoid excessive moisture and wipe dry.
- Do not use benzene, thinner or other petroleum based products.

Specifications

Specifications are subject to change without notice or obligation.

Power Source	CT-25L8 (2.1A) CT-25L8U (2.1A) CT-27C8 (2.1A) CT-27G8 (2.1A) CT-27G8U (2.1A) CT-27L8 (2.1A) CT-27L8S (2.1A) CT-27L8U (2.1A) CT-32C8 (2.2A) CT-32C8U (2.2A) CT-32G8 (2.2A) CT-32G8U (2.2A) CT-32L8 (2.2A) CT-32L8U (2.2A) CT-36G8 (2.3A) CT-36G8U (2.3A)	120V AC, 60Hz
Channel Capability - 181	VHF-12; UHF-56; Cable-113	
Video Input Jacks	1Vp-p, 75 Ohm, Phono Jack Type	
Audio Input Jacks	500mV RMS 47K Ohm	
Audio Output Jacks	0-2.0V RMS 4.7K Ohm	
Component Input (Y / P_B / P_R)	75 Ohm, Phono Jack Type	
S-Video Input Jacks	S-Video (Y-C) Connector	

Feature Chart

MODELS	CT-25L8	CT-27G8	CT-27L8S	CT-27C8 CT-32C8	CT-27L8 CT-32L8	CT-32G8 CT-36G8
FEATURES						
MENU LANGUAGE ENG/SPAN/FR	•	•	•	•	•	•
VIDEO INPUT SKIP	•	•	•	•	•	•
CLOSED CAPTIONING	•	•	•	•	•	•
V-CHIP CAPABILITY	•	•	•	•	•	•
VIDEO NORM	•	•	•	•	•	•
STEREO	•	•	•	•	•	•
AI SOUND	•	•	•	•	•	•
A/V IN (REAR/FRONT)	2 (2/1)	1 (1/1)	2 (2/1)	2 (2/1)	2 (2/1)	1 (1/1)
S-VHS INPUT		•	•	•	•	•
COMPONENT INPUT	•		•	•	•	
HEADPHONE JACK	•	•	•	•	•	•

Important Information Regarding The Use Of Video Games, Computers, Or Other Fixed Image Displays.

WARNING: The marking or retained image on the picture tube resulting from viewing fixed image is not an operating defect and as such is not covered by Warranty.

This television is designed to display constantly moving images on the screen. Continuous viewing of stationary images such as letterbox pictures on standard screen TVs (with top/bottom bars), non-expanded standard (4:3) pictures on wide screen TVs (with side bars shown on each side of an image), stock market report bars (ticker running at the bottom of the screen), video game patterns, fixed scoreboards, bright station logos, on-line (Internet) or repetitive computer style patterns should be limited.

The extended use of fixed image program material can cause a permanent picture tube damage, shown as a "shadow image" viewable on normal programs. This type of irreversible picture tube deterioration can be limited by performing the following steps:

- Do not display the fixed image for extended periods of time.
- Turn the power off when not in use.

ENGLISH

Installation

Television Location

Follow these recommendations before deciding the location of your television.

- Avoid excessive sunlight or bright lights, including reflections.
- Keep away from excessive heat or moisture. Inadequate ventilation may cause internal component failure.
- Fluorescent lighting may reduce remote control transmitting range.
- Keep away from magnetic equipment, including motors, fans and external speakers.

WARNING: Use this television receiver only with the cart, stand, tripod, bracket, or table specified by the manufacturer, or sold with the apparatus. When a cart is used, use caution when moving the cart/apparatus combination to avoid injury from tip-over. In order to avoid injury to children, never place your television receiver on a piece of furniture that is capable of being tilted by a child leaning on it, pulling on it, standing on it, or climbing on it. A falling television can cause serious injury or even death.



Optional Cable Connections

Shielded audio and video cables should be used between components. For best results:

- Use 75-ohm coaxial shielded cables.
- Use appropriate input and output connectors, that match your component connectors.
- Avoid long cables to minimize interference.

AC Power Supply Cord

CAUTION: TO PREVENT ELECTRIC SHOCK, MATCH WIDE BLADE OF PLUG TO WIDE SLOT OF AC OUTLET AND FULLY INSERT. DO NOT USE A PLUG WITH A RECEPTACLE OR OTHER OUTLET UNLESS THE BLADE CAN BE FULLY INSERTED TO PREVENT BLADE EXPOSURE.

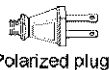

Polarized plug

PROTECT POWER CORDS FROM BEING WALKED ON, ROLLED OVER, CRIMPED, BENT, OR PINCHED, PARTICULARLY AT PLUGS, CONVENIENCE RECEPTACLES, AND THE POINT WHERE THEY EXIT FROM THE APPARATUS.

Cable / Antenna Connection

For proper reception, either a cable or antenna connection is required.

Cable Connection

Connect the cable supplied by your local cable company.

Note: A cable converter box may be required for proper reception. Check with your local cable company for compatibility requirements.

Incoming Cable from Cable Company



75 Ohm VHF/UHF on back of TV

Antenna Connections

- For proper reception of VHF/ UHF channels, an external antenna is required. For best reception an outdoor antenna is recommended.

Incoming Cable from Home Antenna

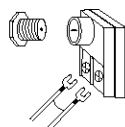

Note: Cable Mode is preset at the factory. Antenna users must change to TV Mode in the Set Up menu under Prog Chan .

Auto Set Up Menu

For your convenience, Auto Set up menu will be displayed on screen when the set is turned on for the first time. If needed, follow the menus and procedures for setting up the features.

IDIOMA/LANGUE

To change menu language to ENGLISH, SPANISH or FRENCH.

Procedure

- Press VOL ► to select English, Spanish or French.

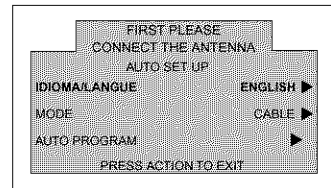

MODE

To select TV (antenna) or CABLE mode depending on the signal source

Procedure

- Press VOL ► to select TV or CABLE.

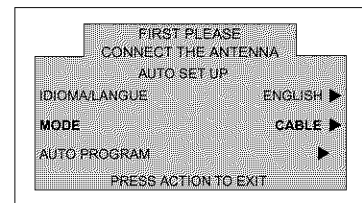

AUTO PROGRAM

To automatically program all channels with a signal.

Procedure

- Press VOL ► to start Auto Programming.

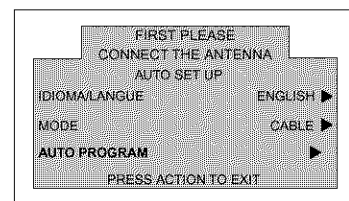

ENGLISH

Optional Equipment Connections

Note: The remote control must be programmed with supplied codes to operate the optional equipment (EUR7613Z10 only).

VCR Connection

VCRs, video disc players, video game equipment, and DSS equipment can also be connected to the video inputs. See the optional equipment manual for more information.

Note for models with Component video input:

- VIDEO 1 input is a dual-purpose input. It is primarily intended for connection with 480i devices such as a DVD player using the Y P_B P_R component video jacks and Audio L & R jacks. However, it can also be connected to conventional composite video sources such as a VCR, using only the Y/Video jack and Audio L & R jacks. The on-screen label will display Component or Video 1 depending on which source is connected.

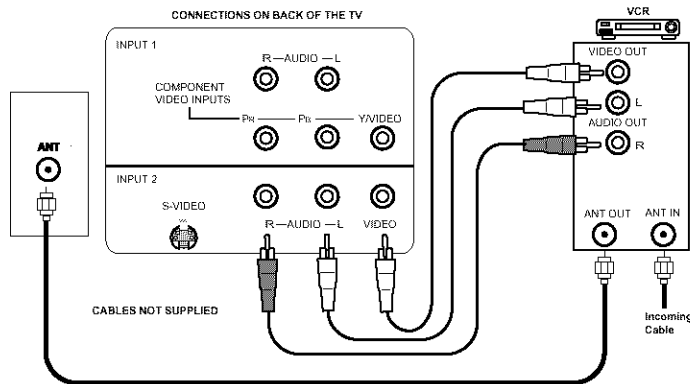

Note: Rear A/V jacks diagram may vary, depending on model. Please refer to the FEATURE CHART on page 2 for your model's capabilities.

Procedure

- Connect equipment as shown to rear Audio/Video input jacks.
- Select the Video mode by pressing TV/VIDEO button.
- Operate optional equipment as instructed in equipment manual.

Front Control Panel

The front control panel can be used to access menus and switch video mode when the remote control is not available.

Note: Front A/V jacks diagram may vary, depending on model. Please refer to the FEATURE CHART on page 2 for your model capabilities.

A second VCR, Camcorder, a video disc player, video game equipment or DSS equipment can also be connected to the video inputs. See the optional equipment manual.

Procedure

- Connect equipment to front Audio/Video input jacks.
- Select the Video mode by pressing TV/VIDEO button.
- Operate optional equipment as instructed in equipment manual.

Cable Box Connection

Follow this diagram when connecting your television to a Cable Box.

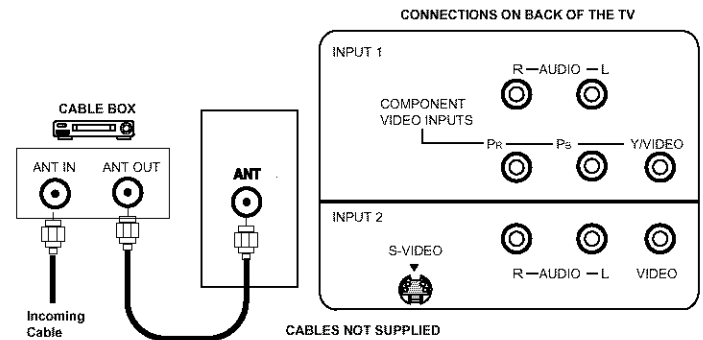

Note: Rear A/V jacks diagram may vary, depending on model. Please refer to the FEATURE CHART on page 2 for your model's capabilities.

Procedure

- Tune the television to channel 3 or 4 depending on the RF out setting of the cable box.
- Using the cable box, tune to the premium cable channel you want to view.

Digital TV - Set-Top Box (DTV-STB) or DVD Player Connection (some models)

Use this diagram to connect the Panasonic DTV-STB (Digital TV-Set-Top Box) to the back of your TV.

Note: Rear A/V jacks diagram may vary, depending on model. Please refer to the FEATURE CHART on page 2 for your model's capabilities.

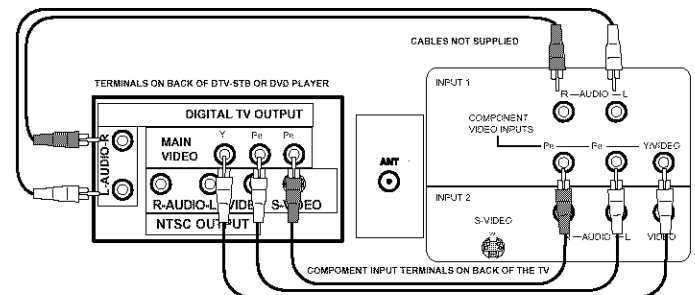

Notes:

- There are three video jacks, Y, P_B, and P_R. Separate component color inputs provide luminance and color separation. Use the L (left) and R (right) audio inputs.
- Select DTV-STB to 480i output mode. TV set can receive 480i signal only.

ENGLISH

Remote Control Operation

(models CT-25/27/32L8, CT-27L8S, and CT-27/32/36G8)

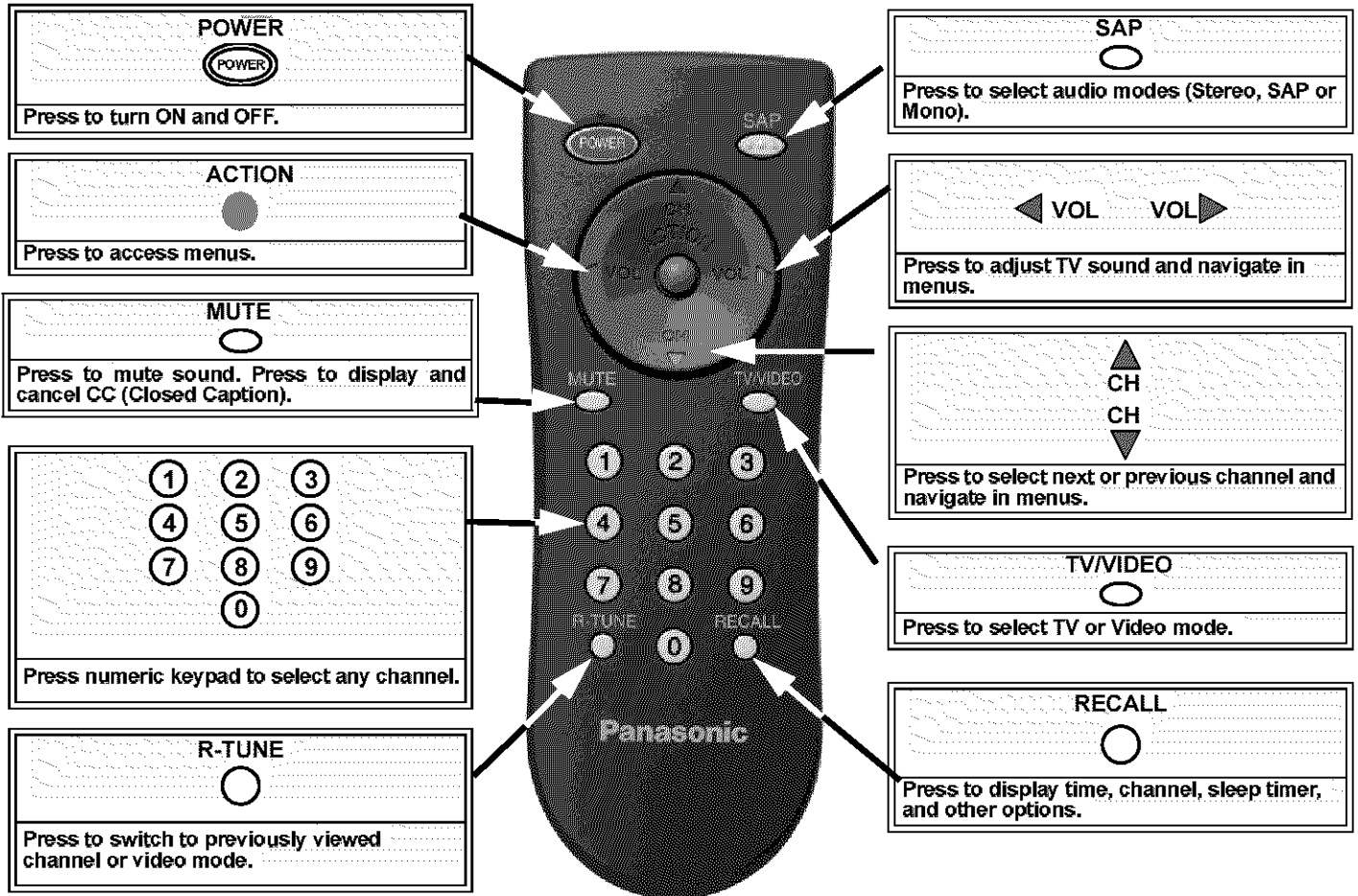

EUR7713010

Battery Installation

Use two AA batteries:

Remove battery cover by pushing in and up near arrow.
Install batteries matching (+) and (-) polarity signs.
Replace the battery cover.

Note: Incorrect installation can cause battery leakage and corrosion that will damage the Remote Control.

Precautions

- Replace batteries in pairs.
- Do not mix battery types (zinc carbon with alkaline).
- Do not recharge, heat, short-circuit, disassemble, or burn batteries.

Remote Control Operation (models CT-27C8 and CT-32C8)

ENGLISH

POWER
Press to turn ON and OFF.

SAP
Press to access second audio program.

TV VCR DBS/CBL DVD
Press to select remote operation.

ACTION
Press to access menus.

MUTE
Press to mute sound. Press to display and cancel CC (Closed Caption).

TV/VIDEO
Press to select TV or Video mode.

MENU
Press to access DBS menus.

NUMERIC KEYPAD
Press numeric keypad to select any channel.

R-TUNE
Press to switch to previously viewed channel or video mode.

RECALL
Press to display time, channel, sleep timer, and other options.

GUIDE
DBS functions button.

EXIT
DBS functions button.

PROG
Press to enter the minor number in a compound channel number (DBS mode only).

Component function buttons
REW, PLAY, FF, PAUSE, STOP, REC, TV/VCR, VCR/DBS CH

EUR7613Z10

Battery Installation

Use two AA batteries:

Remove battery cover by pushing in and up near arrow.
Install batteries matching (+) and (-) polarity signs.
Replace the battery cover.

Note: Incorrect installation can cause battery leakage and corrosion that will damage the Remote Control.

Precautions

- Replace batteries in pairs.
- Do not mix battery types (zinc carbon with alkaline).
- Do not recharge, heat, short-circuit, disassemble, or burn batteries.

Operating Components with Remote Control

Note: Refer to page 8 for programming Remote Control procedure.

Operating a VCR

Program the remote control to use with VCR.

TO DO THIS...	PRESS
Turn on/off	
Select TV Input mode for VCR	TV/VIDEO
Change Channels up/down	VCR/DBS CH
Record	REC
Play	PLAY
Stop	STOP
Fast Forward	FF
Rewind the Tape	REW
Pause	PAUSE
Change to TV or VCR Mode	TV/VCR
On screen VCR Display	RECALL

Operating a CABLE BOX

Program the remote control to use with Cable Box.

TO DO THIS...	PRESS
Turn on/off	
Select a Channel	
Change Channels Up/Down	
Back to previous channel	R-TUNE

Operating a DBS

Program the remote control to use with DBS.

TO DO THIS...	PRESS
Turn on/off	
Display DBS menu	ACTION
Menu Navigation	
Select a Channel	
Program Information	RECALL
Back to previous channel	R-TUNE
Select next page up/down	VCR DBS CH
Exit menus	EXIT
Display program Guide	GUIDE
Minor channel numbers	PROG

Operating a DVD

Program the remote control to use with DVD.

TO DO THIS...	PRESS
Turn on/off	
Next/Previous Chapter	
DVD Display	RECALL
Skip Search Reverse	REW
Skip Search Fast Forward	FF
Play	PLAY
Open/Close	TV/VCR
Stop	STOP
Still	PAUSE
Slow +/-	VCR/DBS CH

Programming The Remote

The Universal Remote Control can be programmed to operate many manufacturers' components, using the component function buttons for VCR, DVD, CABLE or DBS. Follow the procedures for programming your Remote Control with or without a code for the component.

Device	Operates	Default
TV	TV (Panasonic Only)	Panasonic Code
DBS/CBL	DBS\CBL (Preset)	Panasonic DBS Code
VCR	VCR (Preset)	Panasonic Code
DVD	DVD (Preset)	Panasonic Code

Note: Determine the manufacturer of the component and look in the table for the code (found on page 9).

Procedure

- Confirm that the external component is plugged and operating.
- Turn the component off.
- Press **ACTION** and **POWER** together, for at least 5 seconds.
- Press appropriate component button on the Remote Control VCR, DVD, CABLE or DBS.
- Enter the 3-digit component code using the Remote Control numeric keypad (0 ~ 9 buttons).
- Press the Remote Control **POWER** to test the component. If the procedure was successful, the component will turn on.

Note: If the component does not operate with the Remote Control, repeat the procedure using another code. (Some brands have multiple codes). If an incorrect code is entered, or if the procedure takes longer than 30 seconds, the programming will fail.

Programming Without A Code

This procedure searches all codes and is called the "sequence method."

- Confirm that the external component is plugged in and on.
- Turn the component off.
- Press **ACTION** and **POWER** together, for at least 5 seconds.
- Press appropriate component button on the Remote Control.
- Press **VOL** ► to move forward to the next code. Press **VOL** ◀ to move backward.
- Press the Remote Control **POWER** to test the component. If the procedure was successful, the component will turn on.

Note: Repeat the above steps until the component code is found. It may take many attempts before the correct code is found.

- After the code is found, press **ACTION** to store the code.

Component Codes

The Universal Remote Control is capable of operating many component brands after entering a code. Some components may not operate because the codes are not available due to limited memory. The Universal Remote Control does not control all features found in each model.

Write the code numbers from tables in this space. This will serve as a reference if you need to program your Remote Control.

VCR	CABLE	DVD
<input type="text"/> <input type="text"/> <input type="text"/>	<input type="text"/> <input type="text"/> <input type="text"/>	<input type="text"/> <input type="text"/> <input type="text"/>
DBS	<input type="text"/> <input type="text"/> <input type="text"/>	<input type="text"/> <input type="text"/> <input type="text"/>

Component Codes (cont.)

Codes For VCR	
Brand	Code
Admiral	335
Alwa	332
Akai	314, 315, 316, 329
Audio Dynamic	311, 339
Bell & Howell	305, 313
Broksonic	320, 326
Canon	323, 325
CCE	343
Citizen	306
Craig	305, 306, 329
Curtis Mathes	324, 345
Daewoo	301, 324, 343
DBX	310, 311, 339
Dimensia	345
Emerson	303, 319, 320, 325, 326, 343
Fisher	305, 307, 308, 309, 313
Funai	320, 326, 334
GE	324, 333, 345
Goldstar	306
Gradiente	334
Hitachi	300, 323, 345
Instant Replay	323, 324
Jensen	339
JVC	310, 311, 334, 339
Kenwood	306, 310, 311, 339
LXI	300, 305, 306, 307, 308, 309
Magnavox	323, 324, 331
Marantz	310, 311, 339
Marta	306
Memorex	309, 324
MGA	338, 340, 341, 347, 348
Minolta	300, 345
Mitsubishi	338, 340, 341, 347, 348
Multitech	304, 347
NEC	310, 311, 334, 339
Olympic	323, 324
Optimus	306, 321, 328, 335
Orion	320, 326
Panasonic	321, 322, 323, 324

Codes For VCR (cont.)	
Brand	Code
J.C. Penney	300, 305, 310, 311, 324, 339, 345
Pentax	300, 311, 345
Philco	320, 323, 324, 326, 331, 343
Philips	323, 324, 331
Pioneer	323
Proscan	300, 301, 302, 323, 324, 331, 333, 345, 346
Quasar	321, 322, 323, 324
Radio Shack	305, 309, 324, 333, 336, 340
RCA	300, 301, 302, 323, 324, 331, 333, 345, 346
Realistic	305, 309, 324, 336, 340
Samsung	302, 304, 333
Sansui	320, 326, 339, 352
Sanyo	305, 309, 313
Scott	301, 302, 304, 309, 320, 326, 338, 340, 347, 348
Sears	300, 305, 306, 307, 308
Sharp	335, 336
Shintom	317
Signature 2000	335
Singer	337
Sony	328, 329, 330
Sylvania	331, 324, 331
Tashiro	306
Tatung	310, 311, 339
Teac	310, 311, 339
Technics	321, 322, 323, 324
Teknika	324
Toshiba	301, 346
Vector Research	311
Wards	306, 309, 335, 336, 344
Yamaha	305, 310, 311, 339
Zenith	306, 344

Codes For Cable Box	
Brand	Code
ABC	224
Archer	225, 232
Cableview	205, 232
Citizen	205, 222
Curtis	212, 213
Diamond	224, 225, 232
Eagle	229
Eastern	234
GC Brand	205, 232
Gemini	222
General Instrument/ Jerrold	211, 219, 220, 221, 222, 223, 224, 225, 226, 227
Hamlin	212, 218, 240, 241, 242, 245
Hitachi	203, 224
Macom	203, 204, 205
Magnavox	233
Memorex	230
Movietime	205, 232
Oak	202, 237, 239
Panasonic	209, 210, 214
Philips	206, 207, 228, 229, 230
Pioneer	201, 216
Pulsar	205, 232
Puser	232
RCA	215
Realistic	232
Regal	212, 218, 240, 241, 242, 245
Regency	234
Rembrandt	205, 232, 237
Samsung	205
Scientific Atlanta	211, 212, 213
Smark	201, 205
Sprucer	205, 210
Stargate	205, 232
Televue	201, 205
Texscan	244
Tocom	235
Toshiba	204
Unika	225, 232
Universal	222, 232
Videoway	206
Viewstar	229, 230
Zenith	200, 217
Zenith / Drake Satellite	200

Codes For DBS	
Brand	Code
Dish Network (EchoStar)	105, 115, 116
Echo Star	105
Express VU	105, 115
G.E.	106
G.I. (General Instrument)	108
Gradiente	114
Hitachi	103, 111, 112
HNS (Hughes)	103
Magnavox	101, 102
Panasonic	104
Philips	101, 102
Primestar	108
Proscan	106, 109, 110, 113
RCA	106, 109, 110, 113
Sony	107
Star Choice	103, 108
Toshiba	100
Uniden	101, 102

Codes For DVD	
Brand	Code
Denon	100
Ferguson	101
JVC	109
Mitsubishi	105
Nordmende	101
Panasonic	100
Philips	103
Pioneer	102
RCA	101
Saba	101
Samsung	110
Sharp	108
Sony	104
Technics	100
Thomson	101
Toshiba	103
Yamaha	100
Zenith	107

ENGLISH

Icon Menu Navigation

ENGLISH

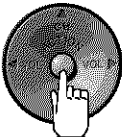
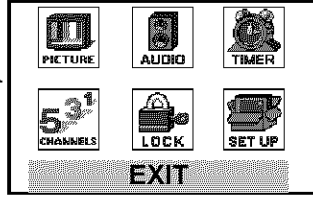
Press  to display the Icons. → 

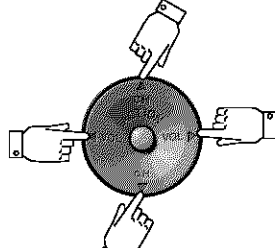
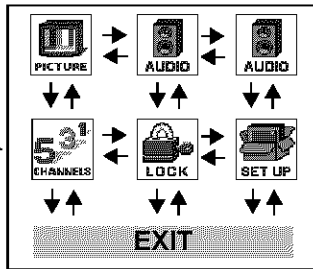
Press  to select desired icon. → 

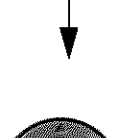
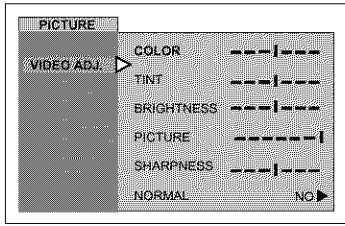
Press  to display selected icon features. → 

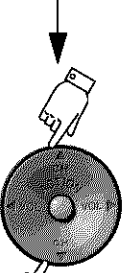
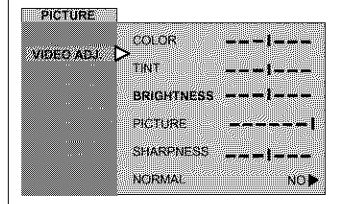
Press  to select feature. → 

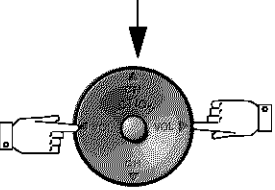
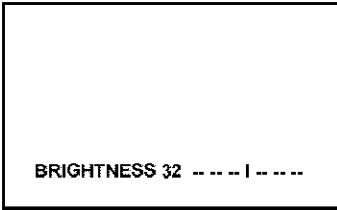
Press  to adjust or activate feature. → 

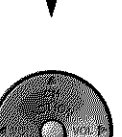
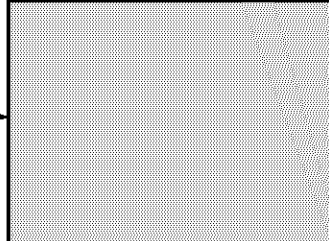
Press  repeatedly to exit menus. → 
NORMAL PICTURE

Icon Menu Operation

Note: Refer to page 10 for Icon Menu Navigation procedures.

SET UP

IDIOMA/LANGUE (Menu Languages)

- MODE - Select IDIOMA/LANGUE to change menu language to ENGLISH, ESPAÑOL (Spanish) or FRANÇAIS (French).

Note: While highlighted, press **VOL** ► to select English, Spanish or French.

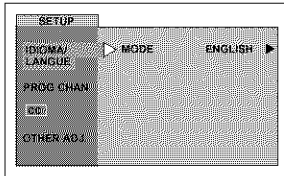

PROG CHAN (Program Channels)

Note: While highlighted, press **VOL** ► to select or activate features.

- MODE - To select TV (antenna) or CABLE mode depending on the signal source.
- AUTO PROGRAM - To automatically program all channels with a signal.
- MANUAL PROGRAM - To manually add or delete channels.

Note: Use Remote numeric keypad to enter channel numbers in Manual Program sub menu.

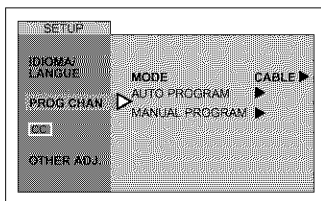

CC (CLOSED CAPTIONING)

This television contains a built-in decoder that displays **CC** (Closed Captioned) text across the screen (white or colored letters on black background). It allows the viewer to read the dialogue of a television program or other information. The program viewed must include Closed Captioning for the feature to work.

Note: While highlighted, press **VOL** ► to select modes.

- CC** ON MUTE - Activates the onscreen Closed Caption feature when the **MUTE** button on the remote control is pressed. To deactivate press **MUTE** button again.

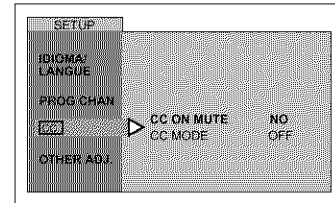

- CC** MODE - Activates the onscreen Closed Caption feature by selecting one of the following modes.
 - OFF - When Closed Caption is not desired.
 - C1 - For video related information to be displayed, up to 4 lines onscreen at a time. (It does not block relevant parts of the picture). Text may be in any language.
 - C2 - For other modes of video related information.

Note: C1 mode is recommended for viewing Closed Caption.

Other Adjustments

Note: While highlighted, press **VOL** ► to select or activate features.

- AUTO POWER ON - Select SET to power up the TV at the same time as the Cable box or other components or select OFF.

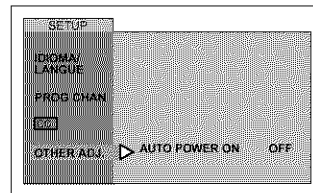

PICTURE

Note: While the sub-menu features are highlighted, press **VOL** ► to adjust or activate.

VIDEO ADJ.

- COLOR - Adjusts desired color intensity.
- TINT - Adjusts natural flesh tones.
- BRIGHTNESS - Adjusts dark areas of picture.
- PICTURE - Adjusts white areas of picture.
- SHARPNESS - Adjusts clarity of outline detail.
- NORMAL - Reset adjustments to factory default settings.

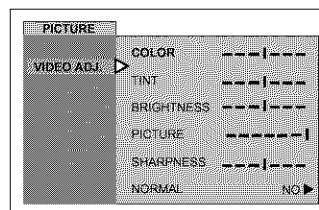

ENGLISH

TIMER

SLEEP

- How Long? - Select 30, 60 or 90 minutes for TV to turn off. Select NO to turn off Sleep timer.

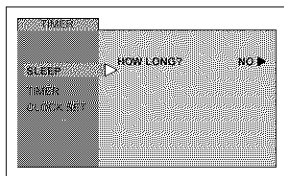

TIMER

Select timer to turn the television on and off at selected times, on selected channels, and on selected days. Time must be entered in CLOCK SET to operate the TIMER features.

Procedure

- Use the VOL ► and CH ▼ to set day, On Time, Off Time and Channel number, then use the VOL ► to activate.

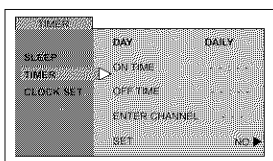

Notes:

- The television automatically turns OFF after 90 minutes when turned ON by the TIMER. If the OFF time is selected or if a key is pressed, the automatic OFF after 90 minutes will be cancelled.
- The TIMER is active when the television is OFF or ON. The television will switch to the selected channel at the selected time set in the TIMER.

CLOCK SET

- TIME - Set the time of the day.
- Day - Set the day of the week.

Procedure

Note: Use ◀ VOL, VOL ► and CH ▼ to set time and day.

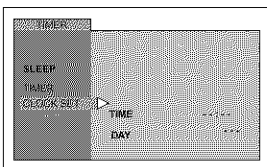

CHANNELS

CAPTION

MANUAL CAPTION - To enter numbers and captions manually.

Note: Use the remote numeric keypad to select desired channel (refer to your local TV guide).

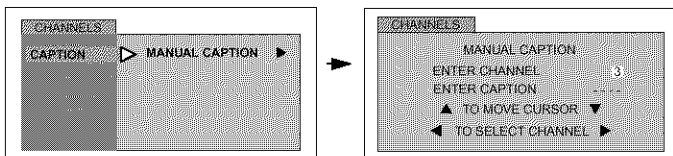

AUDIO

AUDIO ADJ.

- MODE - Select STEREO, SAP (Second Audio Program) or MONO. (Use MONO when stereo signal is weak).

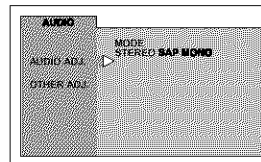

OTHER ADJ.

- AI SOUND - Equalize overall volume levels across all channels. (AI sound is not available in VIDEO mode).

Procedure

- Press VOL ► to select On or OFF.

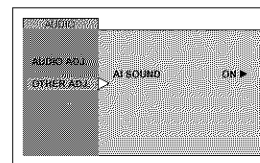

LOCK

MODE

- LOCK SET - To prevent video games, VCR tapes and all channels and video modes from being viewed.

Notes:

- Use the remote numeric keypad to enter a four-digit secret code (Use a code that is easy to remember and record it in a safe place).
- If you do not remember your code, LOCK will unlock in 12, 24, or 48 hours, depending on the current setup. Be cautious when selecting ALWAYS. If ALWAYS is selected, and you forget your secret code, the TV must be serviced by a qualified technician to clear the LOCK setup.
- If you select CHANGE CODE, and you change your code from the one used in the LOCK menu, your new code becomes the controlling code.

Procedure

- Press VOL ► to select.
 - OFF - Turns Lock function off.
 - GAME - Lock CH 3, 4 and Video inputs.
 - CHANNEL - Lock up to four channels.
 - ALL - Locks all channels and video inputs.

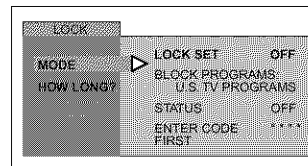

ACTION

- Press ● twice.
- Press CH ▼ to highlight HOW LONG?
- Press VOL ► to select 12 Hours, 24 Hours, 48 Hours or ALWAYS.

Note: If GAME, CHANNEL or ALL is selected, and if a blocked channel or video input is selected, the message **LOCKED** displays in the upper left corner of the TV screen.

ENGLISH

V-Chip Menu Operation

Procedure

- Use the numeric keypad to enter your four digit code. (Use a code that is easy to remember and record it in a safe place.)
- Press CH ▼ to enter the BLOCK PROGRAMS field.
- Press ◀ VOL or VOL ▶ to select desired option: U.S. TV Programs, U.S. Movies, Canadian English or Canadian French.
- Press CH ▼ to highlight STATUS.
- Press ◀ VOL or VOL ▶ to display desired rating chart: U.S. TV Programs, U.S. Movies, Canadian English or Canadian French.
- Press VOL ▶ to select ON or OFF.
- Press CH ▼ to select VIEW NR PROGRAMS? for U.S. TV Programs and U.S. Movies or VIEW E PROGRAMS for Canadian English and Canadian French.
- Press VOL ▶ to select YES or NO.

U.S. TV PROGRAMS

This TV model features the "V-Chip technology" which allows you to use U.S. TV PROGRAMS Guide ratings to block various types of TV programs.

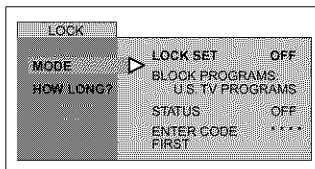

Note: Selecting "Yes", NR programs will be received. Selecting "NO", NR programs will be blocked (See Customer Caution below).

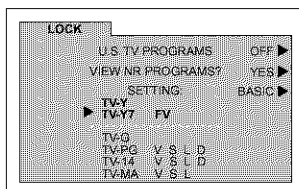

Procedure

- Press CH ▼ to select SETTING.
- Press VOL ▶ to select BASIC or DETAILED.
BASIC - Allows you to select only general ratings such as TV-Y, TV-PG, etc.
DETAILED - Allows you to select both general ratings and content such as V, L, etc.
- Press CH ▼ or CH ▲ to move between different ratings.
- Use ◀ VOL or VOL ▶ to select ratings you want to block (RED) and unblock (GREEN).
- Press ACTION ● twice to return to MODE in Lock menu.
- Press CH ▼ to select HOW LONG?.
- Press ◀ VOL or VOL ▶ to select 12, 24, 48 hours or ALWAYS.

Customer Caution

The V-Chip system that is used in this set is capable of blocking "NR" programs (non rated, not applicable and none) per FCC Rules Section 15.120(e)(2). If the option of blocking "NR" programs is chosen "unexpected and possibly confusing results may occur, and you may not receive emergency bulletins or any of the following types of programming:"

- Emergency Bulletins (Such as EAS messages, weather warnings and others)
- Locally originated programming
- News
- Political
- Public Service Announcements
- Religious
- Sports
- Weather

U.S. TV Programs Rating Chart Description

NR	Not Rated. SEE CUSTOMER CAUTION.
TV-Y	All children. The themes and elements in this program are specifically designed for a very young audience, including children from ages 2-6.
TV-Y7	Directed to older children. Themes and elements in this program may include mild physical or comedic violence, or may frighten children under the age of 7.
TV-G	General audience. It contains little or no violence, no strong language, and little or no sexual dialogue or situations.
TV-PG	Parental guidance suggested. The program may contain infrequent coarse language, limited violence, some suggestive sexual dialogue and situations.
TV-14	Parents strongly cautioned. This program may contain sophisticated themes, sexual content, strong language and more intense violence.
TV-MA	Mature audiences only. This program may contain mature themes, profane language, graphic violence, and explicit sexual content.
FV	FANTASY/CARTOON VIOLENCE
V	VIOLENCE
S	SEX
L	OFFENSIVE LANGUAGE
D	DIALOGUE WITH SEXUAL CONTENT

U.S. MOVIES

This TV model features the "V-Chip technology" which allows you to use Motion Picture Ratings when viewing movies or video tapes. This innovation allows parents to block various types of movies and video tapes at their discretion.

V-Chip Menu Operation (cont.)

U.S. MOVIES (cont.)

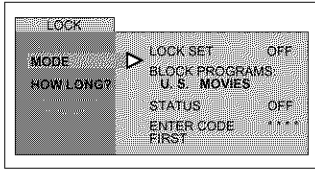

Note: Some movies are not rated for a variety of reasons. Old movies and foreign films are usually not rated.

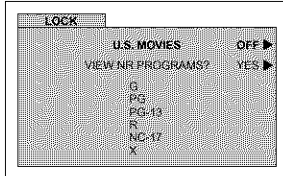

Procedure

- Press CH ▼ or CH ▲ to move between different ratings.
- Use ◀ VOL or VOL ▶ to select ratings you want to block (RED) and unblock (GREEN).
- Press ACTION twice to return to MODE in Lock menu.
- Press ◀ VOL or VOL ▶ to select 12, 24, 48 hours or ALWAYS.

U.S. Movies Rating Chart Description

NR	CONTAINS NO RATING (NOT RATED) AND NA (NOT APPLICABLE) PROGRAMS. Movie has not been rated or rating does not apply.
G	GENERAL AUDIENCES. All ages admitted.
PG	PARENTAL GUIDANCE SUGGESTED. Some material may not be suitable for children.
PG-13	PARENTS STRONGLY CAUTIONED. Some material may be inappropriate for children under 13.
R	RESTRICTED. Under 17 requires accompanying parent or adult guardian.
NC-17	NO ONE 17 AND UNDER ADMITTED.
X	ADULTS ONLY.

CANADIAN ENGLISH

The V-CHIP used in this TV model allows you to block various types of movies and television programs based on the two rating systems used in Canada.

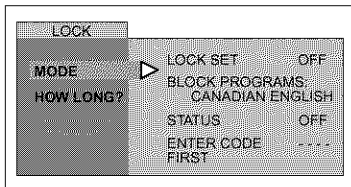

Note: E (Exempt) programming includes: news, sports, documentaries and other information programming, talk shows, music videos, and variety programming.

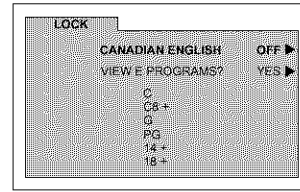

Procedure

- Press CH ▼ or CH ▲ to move between different ratings.
- Use ◀ VOL or VOL ▶ to select ratings you want to block (RED) and unblock (GREEN).
- Press ACTION twice to return to MODE in Lock menu.
- Press ◀ VOL or VOL ▶ to select 12, 24, 48 hours or ALWAYS.

Canadian English Rating Description

E	Exempt - Exempt programming includes: news, sports, documentaries and other information programming, talk shows, music videos, and variety programming.
C	Programming intended for children under age 8. No offensive language, nudity or sexual content.
C8+	Programming generally considered acceptable for children 8 years and over. No profanity, nudity or sexual content.
G	General programming, suitable for all audiences.
PG	Parental Guidance suggested. Some material may not be suitable for children.
14+	Programming contains themes or content which may not be suitable for viewers under the age of 14. Parents are strongly cautioned to exercise discretion in permitting viewing by pre-teens and early teens.
18	ADULTS ONLY

CANADIAN FRENCH

The V-CHIP used in this TV model also lets you block or unblock Canadian French programs according to various ratings categories.

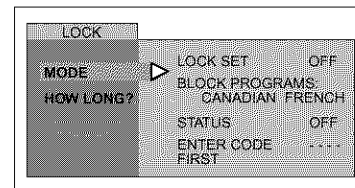

Note: E (Exempt) programming includes: news, sports, documentaries and other information programming, talk shows, music videos, and variety programming.

ENGLISH

V-Chip Menu Operation (cont.)

CANADIAN FRENCH (cont.)

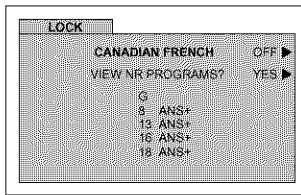

Procedure

- Press **CH ▼** or **CH ▲** to move between different ratings.
- Use **◀ VOL** or **VOL ▶** to select ratings you want to block (**RED**) and unblock (**GREEN**).
- Press **ACTION** twice to return to MODE in Lock menu.
- Press **◀ VOL** or **VOL ▶** to select 12, 24, 48 hours or ALWAYS.

Canadian French Rating Description

E	Exempt - Exempt programming.
G	General - Programming intended for audience of all ages. Contains no violence, or the violence content is minimal or is depicted appropriately.
8 ans +	8+ General - Not recommended for young children. Programming intended for a broad audience but contains light or occasional violence. Adult supervision recommended.
13 ans +	Programming may not be suitable for children under the age of 13 - Contains either a few violent scenes or one or more sufficiently violent scenes to affect them. Adult supervision strongly suggested.
16 ans +	Programming may not be suitable for children under the age of 16 - Contains frequent scenes of violence or intense violence.
18 ans +	Programming restricted to adults. Contains constant violence or scenes of extreme violence.

BLOCKING MESSAGE

If V-Chip is enabled and the program exceeds the rating limit set by you, the blocking message will appear and the audio will be muted. Enter your four-digit secret code if you wish to continue viewing the program. After entering your code, all locks and rating blocks are disabled until the TV is turned off or until all settings are off.



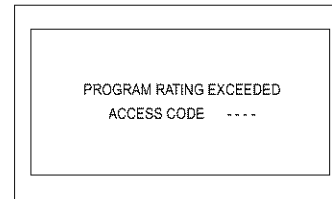











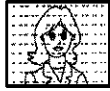

Note: *If you enter your four-digit secret code to override rating blocks, you must reset all rating blocks by either reprogramming or turning the TV off.*

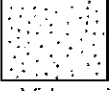

ENGLISH

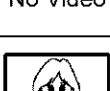
Troubleshooting Chart

Before calling for service, determine the symptoms and follow suggested solutions.

AUDIO	VIDEO	Solutions
 Noisy Audio	 Snowy Video	Adjust Antenna Location and Connection Check Cable Connection
 Noisy Audio	 Multiple Image	Adjust Antenna Location and Connection Check Antenna Lead-in Wire Check Cable Connection
 Noisy Audio	 Interference	Move television from Electrical Appliances, Lights, Vehicles and Medical Equipment
 No Audio	 Normal Video	Increase Volume Check Mute Check television SPEAKERS on/off Change Channel
 Noisy Audio	 No Video with Snow	Set TV or Cable Mode Properly Check Antenna Cables
 No Audio	 No Video	Check Power Cord is Plugged into Active Outlet Adjust Brightness and Audio Controls Change Channel Check Cable Connections Program the Remote Control Again Check Second Video Source Operation
 Normal Audio	 No Color	Adjust Color Settings Change Channel
 Wrong Audio	 Normal Video	Check Audio Is Set To Stereo or Mono, Not SAP
 Normal Audio	 Normal Video	Replace Remote Control Batteries
Intermittent Remote Control Operation		

ENGLISH

Index**A**

AC Power Supply Cord 3
 AI Sound 12
 Audio 12
 Audio Adj. 12
 Auto Power On 11
 Auto Program 3, 11
 Auto Set Up Menu 3

B

Battery Installation 5, 6
 Blocking Message 15
 Brightness 11

C

Cabinet and Remote Control 2
 Cable / Antenna Connection 3
 Cable Box Connection 4
 Canadian English 14
 Canadian English Rating
 Description 15
 Canadian French 14
 Canadian French Rating
 Description 14
 Caption 12
 Care and Cleaning 2
 CC Mode 11
 CC On Mute 11
 Channels 12
 Clock Set 12
 Closed Captioning 11
 Codes For Cable Box 9
 Codes For DBS 9
 Codes For DVD 9
 Codes For VCR 9
 Color 11
 Component Codes 8
 Congratulations 2

Customer Record 2

D

Digital TV - Set-Top Box
 (DTV-STB) or DVD Player
 Connection 4

F

Feature Chart 2
 Front Control Panel 4

I

Icon Menu Navigation 10
 Icon Menu Operation 11
 Idioma/Langue 3, 11
 Installation 3

L

Lock 12
 Lock Set 12

M

Manual Caption 12
 Manual Program 11

N

Normal 11

O

Operating a Cable Box 7
 Operating a DBS 7
 Operating a DVD 7
 Operating a VCR 7
 Operating Components with
 Remote Control 7
 Optional Cable Connections 3
 Optional Equipment
 Connections 4
 Other Adj. 12

P

Picture 11
 Prog Chan 11

Programming The Remote 8
 Programming Without A Code 8

R

Remote Control Operation 5, 6

S

Sharpness 11
 Sleep 12
 Specifications 2

T

Television Location 3
 Timer 12
 Tint 11
 Troubleshooting Chart 16

U

U.S. Movies 13
 U.S. Movies Rating Chart
 Description 14
 U.S. TV Programs 13
 U.S. TV Programs Rating Chart
 Description 13

V

V-Chip Menu Operation 13
 VCR Connection 4



El propósito del relámpago con punta de flecha dentro de un triángulo es el de advertir al usuario de que existen piezas internas del producto que representan riesgo de que las personas reciban descargas eléctricas.



El propósito del signo de exclamación dentro de un triángulo es el de advertir al usuario de que los documentos que acompañan al aparato incluyen instrucciones importantes de funcionamiento y reparación.

ADVERTENCIA: Con el objeto de prevenir el riesgo de incendio o de descarga eléctrica, este aparato no deberá verse expuesto a la lluvia ni a la humedad u objetos con líquidos, tales como son floreros. No deberán de ser colocados sobre este aparato.



El símbolo de insulación Clase II (un cuadro dentro de otro cuadro) indica que este producto a sido evaluado y probado para cumplir con los requisitos de insulación Clase II.

Aviso de la FCC: Cualquier cambio o modificación a este receptor de TV no aprobado expresamente por Matsushita Electric Corporation of America podria provocar interferencia dañina, que nulificaría la autoridad del usuario para operar este equipo.

AVISO AMBIENTAL:

Este producto utiliza un tubo de rayos catódicos (TRC) así como otros componentes que contienen plomo. El desecho de estos materiales puede estar regulado en su comunidad debido a consideraciones ambientales. Para información de desecho o reciclaje contacte a sus autoridades locales, o a la alianza de industrias electrónicas: <[HTTP://WWW.EIAE.ORG](http://www.eiae.org)>



La etiqueta de Energy Star, un símbolo para eficiencia de energía, fue creado por la Agencia de Protección Ambiental de los Estados Unidos (EPA) y el departamento de energía (DOE) para ayudar a los compradores a identificar los productos que les pueden ayudar a ahorrar dinero y proteger el medio ambiente con el ahorro de energía. Los productos Energy Star generalmente consumen menos energía que otros productos estandares similares.

Lea estas instrucciones completamente antes de operar la Televisión.

El contenido está sujeto a cambios sin previo aviso u obligación.

Derechos Reservados 2003 por Matsushita Electric Corporation of America.

Todos los Derechos Reservados. La copia y distribución sin autorización es violación de la ley.

Tabla de Contenido

Felicidades	2	Operación del Control Remoto	
Registro del Usuario	2	(modelo CT-27C8 y CT-32C8	7
Cuidado y Limpieza	2	Instalación de Pilas en el Control Remoto	7
Especificaciones	2	Operación de Componentes con el control remoto	8
Tabla de Características	2	Programando el Control Remoto	9
Instalación	3	Programación Sin Código	9
Ubicación de la Televisión	3	Códigos de Componentes	9
Conexiones de Cable Opcional	3	Navegación del menú de Iconos	11
Cable de Suministro de Corriente Alterna	3	Operación del menú de Iconos	12
Conexión de Cable / Antena	3	Ajuste	12
Información Importante Acerca Del Uso De Video		Imagen	12
Juegos, Computadoras, U Otros Tipos De		Cronómetro	12
Imágenes Fijas.	3	Canales	13
Menú de Auto Programación	4	Audio	13
Conexiones de Equipo Opcional	5	Bloqueo	13
Conexión de la Videocasetera	5	Operación del Menú de V-Chip	14
Panel de Control Frontal	5	Cuadro de Localización de Fallas	17
Conexión del Decodificador de Cable	5	Indice	18
Conexión del Decodificador de Televisión Digital	5		
Operación del Control Remoto			
(modelos CT-25/27/32L8, CT-27L8S y CT-27/32/36G8)	6		
Instalación de Pilas en el Control Remoto	6		

Nota: La Información acerca de la garantía y centro de servicio se encuentra al final de este manual.

Felicidades

Su nuevo Televisor Monitor/Receptor se caracteriza por un chasis de estado sólido que está diseñado para brindarle satisfacción por muchos años. Ha sido probada completamente en la fábrica para su mejor desempeño.

Registro del Usuario

Los números de modelo y de serie de esta unidad se encuentran en la parte posterior de la Televisión. Se recomienda que anote dichos números en los espacios que se proporcionan y se conserven como registro permanente de su compra. Esto le ayudará a identificarlo en caso de robo o pérdida.

Número de Modelo

Número de Serie

Cuidado y Limpieza

Pantalla (Apagar la Televisión)

- Use una solución de jabón suave o limpiador de vidrios con un paño suave y limpio. NO USE LIMPIADORES ABRASIVOS.
- Evite la humedad excesiva y seque bien.

Evite rociar cualquier tipo de limpiadores directamente sobre la pantalla.

Gabinete y Control Remoto

- Para gabinetes y control remoto use un paño humedecido con agua o una solución detergente suave. Evite el exceso de humedad y frote hasta secar.
- No use benceno, diluyentes u otros productos a base de petróleo.

Especificaciones

Las especificaciones están sujetas a cambio sin previo aviso ni obligación alguna.

Fuente de Potencia		120V AC, 60Hz
CT-25L8	(2,1A)	
CT-25L8U	(2,1A)	
CT-27C8	(2,1A)	
CT-27G8	(2,1A)	
CT-27G8U	(2,1A)	
CT-27L8	(2,1A)	
CT-27L8S	(2,1A)	
CT-27L8U	(2,1A)	
CT-32C8	(2,2A)	
CT-32C8U	(2,2A)	
CT-32G8	(2,2A)	
CT-32G8U	(2,2A)	
CT-32L8	(2,2A)	
CT-32L8U	(2,2A)	
CT-36G8	(2,3A)	
CT-36G8U	(2,3A)	
Capacidad de Canales - 181	VHF-12; UHF-56; Cable-113	
Terminales de Entrada de Video	1Vp-p, 75 Ohmios, Estilo RCA	
Terminales de Entrada de Audio	500mV RMS 47Kilo Ohmios	
Terminales de Salida de Audio	0-2,0V RMS 4,7Kilo Ohmios	
Componente Entrada de Video	75 Ohmios, Terminal tipo RCA	
Terminales de Entrada S-Video	Conector S-Video (Y-C)	

Tabla de Características

MODELOS	CT-25L8	CT-27G8	CT-27L8S	CT-27C8 CT-32C8	CT-27L8 CT-32L8	CT-32G8 CT-36G8
CARACTERISTICAS						
LENGUAJE DEL MENU ENG/ESP/Fran	•	•	•	•	•	•
ENTRADA DE VIDEO MEMORIA DE IMAGEN	•	•	•	•	•	•
SUBTITULOS	•	•	•	•	•	•
CAPACIDAD DEL V-CHIP	•	•	•	•	•	•
VIDEO NORM	•	•	•	•	•	•
ESTEREO	•	•	•	•	•	•
SONIDO IA	•	•	•	•	•	•
ENTRADA A/V (POSTERIOR/ DELANTERA)	2 (2/1)	1 (1/1)	2 (2/1)	2 (2/1)	2 (2/1)	1 (1/1)
ENTRADA S-VHS		•	•	•	•	•
ENTRADA DE VIDEO POR COMPONENTES	•		•	•	•	
SALIDA PARA AUDIFONO	•	•	•	•	•	•

ESPAÑOL

Instalación

Ubicación de la Televisión

Esta unidad tiene como propósito ser usada como parte de un centro de entretenimiento. Consulte a su distribuidor para obtener opciones disponibles.

- Evite el exceso de luz solar u otras luces brillantes, incluyendo reflejos.
- Mantenga alejada la unidad del exceso de calor o humedad. La ventilación inadecuada puede causar fallas en componentes internos.
- La iluminación fluorescente puede reducir el rango de transmisión del control remoto.
- Evite el equipo magnético, incluyendo motores, ventiladores o altavoces externos.

PRECAUCION: Use únicamente con el mueble, mesa, cómoda o librero especificado por el fabricante o comprado con el aparato. Si mueve el mueble con el aparato sobre de él, tenga mucho cuidado de que el aparato no caiga sobre usted al empujar. Para evitar lesiones a infantes, nunca coloque el televisor en muebles que puedan ser inclinados o movidos por un niño. La caída de un televisor puede causar daños serios e incluso la muerte.



Conexiones de Cable Opcional

Cables blindados de audio y video deben usarse entre los componentes. Para obtener mejores resultados:

- Use cable coaxial blindado de 75 ohmios.
- Use los conectores de entrada y salida apropiados, iguales a los de su componente.
- Evite el uso de cables largos para minimizar interferencia.

Cable de Suministro de Corriente Alterna

PRECAUCION: PARA PREVENIR UNA DESCARGA ELECTRICA, BUSQUE LA CLAVIJA ANCHA DEL ENCHUFE E INSERTELA POR COMPLETO EN LA RENDIJA ANCHA DE LA TOMA DE CORRIENTE ALTERNA. NO USE ESTE ENCHUFE CON UN RECEPTACULO U OTRA TOMA DE CORRIENTE SALVO QUE LA CLAVIJA SE PUEDA INSERTAR POR COMPLETO PREVIENIENDO QUE SE EXPONGA LA CLAVIJA.



Enchufe polarizado

PROTEJA EL CABLE DE AC DE SER PISADO, ENROLLADO, PLEGADO, TROZADO O PERFORADO, PARTICULARMENTE EN LOS CONECTORES Y EN LOS PUNTOS DONDE SALE DEL APARATO.

Conexión de Cable / Antena

Para una recepción adecuada, se requiere una conexión de cable o de antena.

Cable de Entrada de la Compañía de Cable



Conexión de cable

Conecte el cable suministrado por su compañía local de cable.

75 Ohmios VHF/UHF en la parte posterior de la TV

Nota: Se puede requerir de un decodificador de cable para una recepción adecuada. Verifique con su compañía de cable local sobre los requisitos de compatibilidad.

Conexión de Antena

- Para una recepción adecuada de canales VHF/UHF, se requiere de una antena externa. Para la mejor recepción, se recomienda una antena en el exterior.
- La Modalidad de Antena debe estar ajustada en televisión.

Cable de Entrada de una Antena de Casa

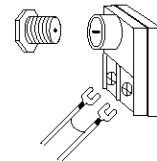

Nota: La Modalidad de Cable está predispuesta de fábrica. Usuarios de antena deberán cambiar a Modalidad de Antena en el menú de Ajuste (SETUP).

Información Importante Acerca Del Uso De Video Juegos, Computadoras, U Otros Tipos De Imágenes Fijas

ADVERTENCIA: El marcado o retención de imagen en los tubos de proyección como resultado del uso de una imagen fija, no es un defecto de operación y como tal no está cubierto por la garantía.

El sistema de proyección de video esta diseñado para desplegar imágenes en movimiento constante en la pantalla. El uso constante de imágenes fijas tal como películas en formato letterbox en pantallas estándar (con barras arriba y abajo de la imagen), películas estándar no expandidas (4:3) en TV's de pantalla ancha (con barras laterales visibles a cada lado de la imagen), barras de reporte de la bolsa mercantil (barra con información en movimiento en la parte inferior de la pantalla), patrones de video juegos, marcadores deportivos fijos, logos de estación televisora, patrones de internet u otros patrones de tipo computadora deben limitarse.

El uso extendido de material de imagen fija puede causar daño permanente a los tubos de proyección, el cual se presenta como "imagen fantasma" visible en la imagen normal. Este tipo de desgaste irreversible de los tubos de proyección puede limitarse mediante los siguientes pasos:

- Limite el tiempo de uso de material de imagen fija a no más del 15% del tiempo de uso total a la semana.
- Apague la unidad cuando no se este usando.

ESPAÑOL

MENÚ DE AUTO PROGRAMACIÓN

Menú de Auto Programación

Para su conveniencia, el menú de auto programación será desplegado en pantalla cuando el set sea encendido por primera vez. De ser necesario, siga los menús y los procedimientos para ajustar las características.

IDIOMA/LANGUE

Seleccione el idioma del menú ENGLISH (Inglés), ESPAÑOL o FRANCAIS (Francés).

- Presione **VOL** ► para seleccionar menú en Inglés, Español, o Francés.

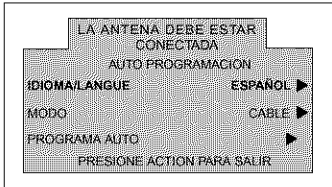

MODO

Para seleccionar la modalidad de TV (antena) o CABLE dependido de la fuente de la señal.

- Presione **VOL** ► para seleccionar modo de TELEVISIÓN o CABLE.

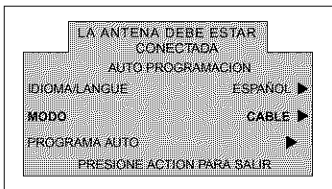

PROGRAMA AUTO

Para programar automáticamente todos los canales con señal.

- Presione **VOL** ► para iniciar la programación automática de canales..

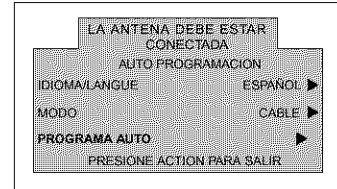

Conexiones de Equipo Opcional

Nota: El control remoto debe ser programado con los códigos que se incluyen para operar el equipo (EUR7613Z10 solamente).

Conexión de la Videocasetera

Videocassetas, equipo de videodiscos, equipo de videojuegos y teletexto pueden también ser conectados a la entrada de conexión de video. Vea el manual de su equipo opcional para más información.

Nota para modelos with Component video input:

- La entrada de VIDEO 1 es una entrada de propósito dual. Es para conectar equipos de 480i principalmente, tal como un reproductor de DVD usando los conectores de video por componentes Y, P_B y P_R y los conectores de audio L y R. Pero además pueden conectarse fuentes de video compuesto convencionales como una videocasetera, usando solo los conectores de Y/Video y AUDIO L y R. La información en pantalla mostrará Componente ó Video 1 dependiendo de que fuente este conectada.

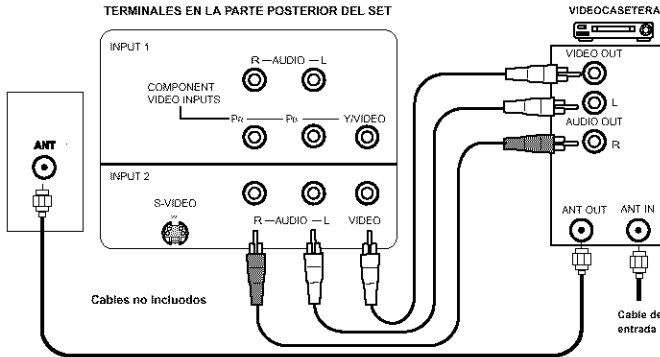

Nota: El diagrama de las entradas A/V posteriores puede variar, dependiendo de modelo. Favor de referirse a la tabla de características en la pagina 2 acerca de las capacidades de su modelo.

Procedimiento

- Conecte el equipo a la entrada de Audio/Video en la parte posterior del televisor como se muestra en la figura.
- Seleccione la Modalidad de Video presionando el botón de TV/VIDEO.
- Opere el equipo opcional tal como se instruye en el manual del equipo.

Panel de Control Frontal

El panel de control frontal puede ser usado para acceder el menú ó cambiar el modo de video cuando no se disponga del control remoto.

Nota: El diagrama de las entradas frontales de A/V puede variar, dependiendo del modelo. Refierase a la tabla de características en la pagina 2 acerca de las capacidades para su modelo.

Procedimiento

- Conecte su equipo a las conexiones Audio/Video en la parte frontal de la televisión.
- Presione TV/VIDEO para seleccionar la entrada de VIDEO.

- Opere el equipo como se instruye en el manual del equipo.

Conexión del Decodificador de Cable

Siga este diagrama cuando conecte su televisión solamente a un decodificador de cable.

Nota: El diagrama de las entradas A/V posteriores puede variar, dependiendo de modelo. Favor de referirse a la tabla de características en la pagina 2 acerca de las capacidades de su modelo.

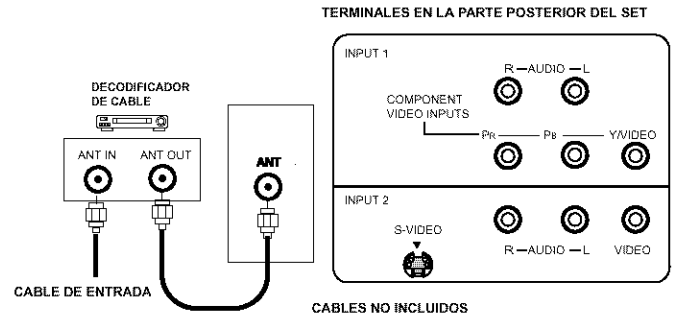

Procedimiento

- Sintonice la televisión al canal 3. o 4.
- Usando el decodificador de cable, sintonice el canal de cable premium que desea ver.

Conexión del Decodificador de Televisión Digital (DTV-STB) ó DVD

Utilice este diagrama para conectar el decodificador de Televisión Digital Panasonic (DTV-STB) ó DVD a su Televisor.

Nota: El diagrama de las entradas A/V posteriores puede variar, dependiendo de modelo. Favor de referirse a la tabla de características en la pagina 2 acerca de las capacidades de su modelo.

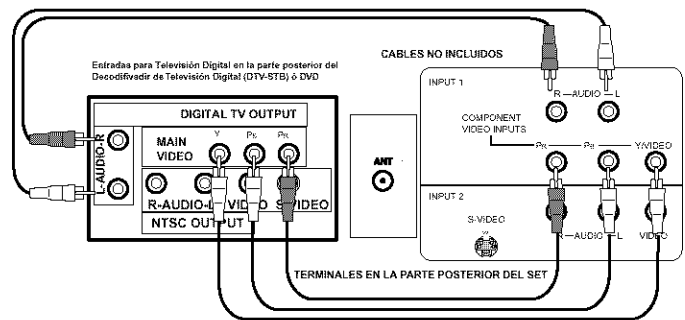

Notas:

- El televisor tiene un grupo de entradas de video compuesto: Y, P_B y P_R. Las entradas separadas para las señales compuestas de color, proveen una mejor separación de luminancia y color. Utilice las entradas de audio compuesto; Izquierda (L) y Derecha (R) para conectar.
- Seleccione el modo de salida para formato 480i del DTV-STB. El televisor solo puede recibir señales en formato 480i.

Operación del Control Remoto

(modelos CT-25/27/32L8, CT-27L8S, CT-27G8 y CT-32/36G8)

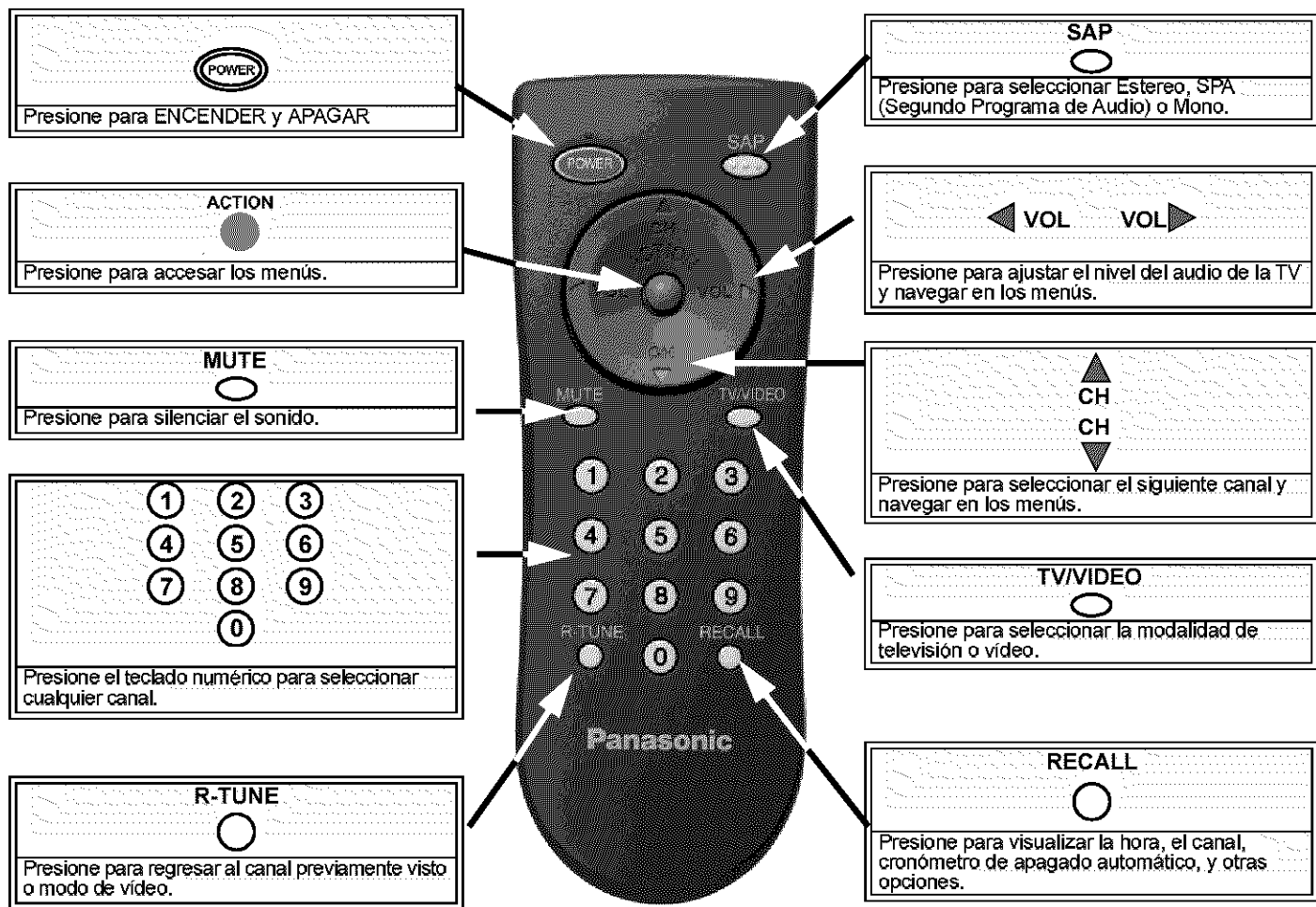

EUR7713010

Instalación de Pilas en el Control Remoto

Use dos pilas AA:

Quite la tapa del compartimiento de pilas presionando en dirección a la flecha.

Instale las pilas igualando las marcas (+) y (-) de la polaridad.

Coloque nuevamente la tapa de las pilas.

Precauciones

- Reemplaz las pilas por pares.
- No mezcle tipos de pilas (carbono de zinc con alcalina).
- No intente cargar, hacer cortocircuito, desarmar, calentar ó quemar las pilas.

Nota: Instalación incorrecta puede causar derrame y corrosión que dañará al Control Remoto.

Operación del Control Remoto (para modelos CT-27C8 y CT-32C8)

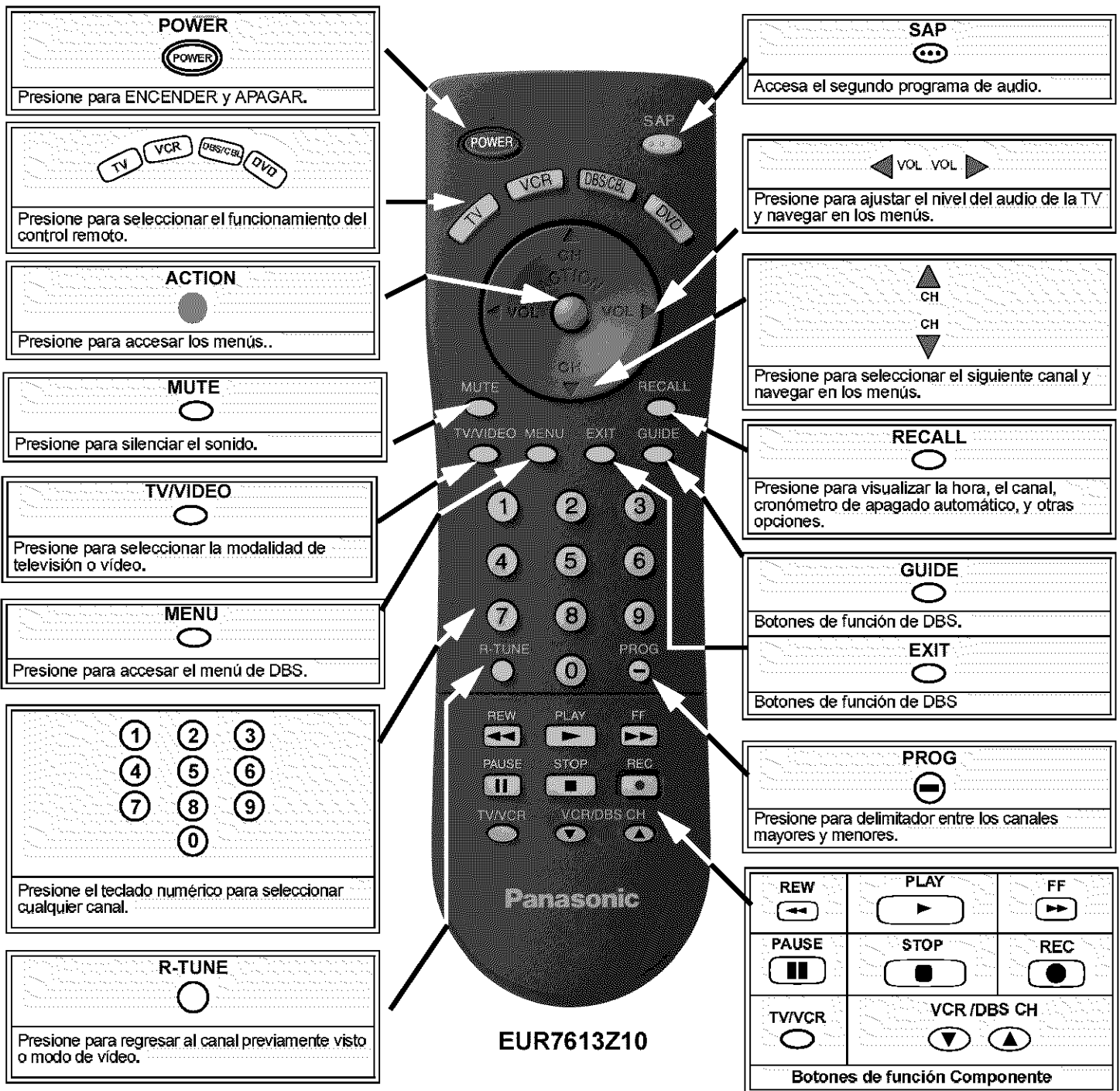

Instalación de Pilas en el Control Remoto

Use dos pilas AA:

- Quite la tapa del compartimiento de pilas presionando en dirección a la flecha.
- Instale las pilas igualando las marcas (+) y (-) de la polaridad.
- Coloque nuevamente la tapa de las pilas.

Precauciones

- Reemplaz las pilas por pares.
- No mezcle tipos de pilas (carbono de zinc con alcalina).
- No intente cargar, hacer cortocircuito, desarmar, calentar ó quemar las pilas.

Nota: Instalación incorrecta puede causar derrame y corrosión que dañará al Control Remoto.

OPERACIÓN DEL CONTROL REMOTO (PARA MODELOS CT-27C8 Y CT-32C8)

Operación de Componentes con el control remoto

Nota: Refierase a la página 10 para procedimientos de programación del Control remoto.

Operación de una Videocasetera

Programa el control remoto para utilizar con la Videocasetera.

PARA HACER ESTO...	OPRIMA
Encender/Apagar	
Seleccionar modo de entrada de TV para la Videocasetera	TV/VIDEO
Cambiar canales arriba/abajo	VCR/DBS CH
Grabar	REC
Reproducir	PLAY
Detener	STOP
Adelantar	FF
Retroceder	REW
Pausar	PAUSE
Cambiar a modo TV o Videocassetera	TV/VCR
Despliegue en pantalla	RECALL

Operación de decodificador de Cable

Programa el control remoto para utilizar con la caja de cable.

PARA HACER ESTO...	OPRIMA
Encender/Apagar	
Seleccionar un canal	1 2 3 4 5 6 7 8 9 0
Cambiar el canal Arriba/ Abajo	▲ CH CH ▼
Sintonizar el canal previo	R-TUNE

Operación de DBS

Programa el control remoto para utilizar con el DBS.

PARA HACER ESTO...	OPRIMA
Encender/Apagar	
Desplegar menú DBS	ACTION
Navegar en menú	▲ CH VOL ◀ CH ▶ VOL ▼ CH
Seleccionar Canal	1 2 3 4 5 6 7 8 9 0
Programar Información	RECALL
Sintonizar el Canal previo	R-TUNE
Cambiar a la siguiente página	VCR/DBS CH
Salir del menú	EXIT
Despliega guía de programas	GUIDE
Para delimitador entre los canales mayores y menores	PROG

Operación de DVD

Programa el control remoto para utilizar con el DVD.

PARA HACER ESTO...	OPRIMA
Encender/Apagar	
Capítulo anterior/siguiente	▲ CH CH ▼
Despliega menú del DVD	RECALL
Adelantar	REW
Retroceder	FF
Reproducir	PLAY
Abrir/Cerrar	TV/VCR
Detener	STOP
Pausar	PAUSE
Despacio +/-	VCR/DBS CH





Programación del Control Remoto

El Control Remoto Universal puede programarse para operar componentes de varios fabricantes usando los botones de función para VCR, DVD, CABLE o DBS. Siga los procedimientos para programar su Control Remoto con o sin código para el componente.

Equipo	Funciona	Default
TELEVISIÓN	TELEVISIÓN (Solo Panasonic)	Código TV Panasonic
CABLE	CABLE (preajustado)	Código CABLE Panasonic
VIDEOCASETERA	VIDEOCASETERA	Código VCR Panasonic
DVD/DISCO COMPACTO	DVD/DISCO COMPACTO (preajustado)	Código DVD Panasonic

Nota: Determine el fabricante del componente y busque en la tabla su código (se encuentran en la página ?).



Procedimiento

- Confirme que el componente esté conectado y en operación.
- Apague el componente.
- Presione los botones de  y  juntos, **cuando menos 5 segundos**.
- Presione el botón de la función apropiada del componente en el Control Remoto. (VCR, DVD, CABLE o DBS).
- Accese el código del componente de 3 dígitos usando el teclado numérico (botones 0 ~ 9) del Control Remoto.
- Presione el botón  de el Control Remoto para probar el componente. Si éste procedimiento ha sido exitoso, el componente se encenderá.
- Después de que el código se ha encontrado, presione el botón  para guardar el código.

Nota: Si el componente no opera con el Control Remoto, repita el procedimiento usando otro código. (Algunas marcas tienen múltiples códigos.) Si un código se ha accedido incorrectamente, o si el procedimiento toma más de 30 segundos, la programación ha fracasado y se tendrá que repetir el procedimiento.

Programación Sin Código

Este procedimiento busca todos los códigos y se le llama "método de secuencia".

- Confirme que el componente esté conectado y en operación.
- Apague el componente.
- Presione los botones  y  juntos, **cuando menos 5 segundos**.
- Presione el botón de la función apropiada del componente en el Control Remoto.
- Presione el botón **VOL ▶** para ubicarse en el siguiente código. Presione el botón **◀ VOL** para regresar al código anterior.
- Presione el botón  de el Control Remoto para probar el componente. Si éste procedimiento ha sido exitoso, el componente se encenderá.

Nota: Repita los pasos anteriores hasta que el código del componente se haya encontrado. Puede tomar varios intentos hasta encontrar el código correcto.

- Después de que el código se ha encontrado, presione el botón  para guardar el código.

Códigos de Componentes

El Control Remoto Universal tiene capacidad de operar varias marcas de componentes después de introducir el código apropiado. A causa del límite de memoria no se han incluido todos los códigos existentes, por lo cual es posible que algunos componentes no operen. El Control Remoto Universal no controla todas la funciones y características disponibles en todos los modelos.

Escriba los números del código en este espacio. Esto le servirá como referencia cuando necesite programar su Control Remoto.

Videocasetera [][]	Decodificador de cable [][]	Videodisco Digital [][]
Sistema de Transmisión digital [][]		

Códigos para Componentes (cont.)

ESPAÑOL

Códigos para Videocasetera	
Marca	Código
Admiral	335
Aiwa	332
Akai	314, 315, 316, 329
Audio Dynamic	311, 339
Bell & Howell	305, 313
Broksonic	320, 326
Canon	323, 325
CCE	343
Citizen	306
Craig	305, 306, 329
Curtis Mathes	324, 345
Daewoo	301, 324, 343
DBX	310, 311, 339
Dimensia	345
Emerson	303, 319, 320, 325, 326, 343
Fisher	305, 307, 308, 309, 313
Funai	320, 326, 334
GE	324, 333, 345
Goldstar	306
Gradiente	334
Hitachi	300, 323, 345
Instant Replay	323, 324
Jensen	339
JVC	310, 311, 334, 339
Kenwood	306, 310, 311, 339
LXI	300, 305, 306, 307, 308, 309
Magnavox	323, 324, 331
Marantz	310, 311, 339
Marta	306
Memorex	309, 324
MGA	338, 340, 341, 347, 348
Minolta	300, 345
Mitsubishi	338, 340, 341, 347, 348
Multitech	304, 347
NEC	310, 311, 334, 339
Olympic	323, 324
Optimus	306, 321, 328, 335
Orion	320, 326
Panasonic	321, 322, 323, 324
J.C. Penney	300, 305, 310, 311, 324, 339, 345
Pentax	300, 311, 345
Philco	320, 323, 324, 326, 331, 343
Philips	323, 324, 331
Pioneer	323

Códigos para Videocasetera (cont.)	
Marca	Código
Proscan	300, 301, 302, 323, 324, 331, 333, 345, 346
Quasar	321, 322, 323, 324
Radio Shack	305, 309, 324, 333, 336, 340
RCA	300, 301, 302, 323, 324, 331, 333, 345, 346
Realistic	305, 309, 324, 336, 340
Samsung	302, 304, 333
Sansui	320, 326, 339, 352
Sanyo	305, 309, 313
Scott	301, 302, 304, 309, 320, 326, 338, 340, 347, 348
Sears	300, 305, 306, 307, 308
Sharp	335, 336
Shintom	317
Signature 2000	335
Singer	337
Sony	328, 329, 330
Sylvania	331, 324, 331
Tashiro	306
Tatung	310, 311, 339
Teac	310, 311, 339
Technics	321, 322, 323, 324
Teknika	324
Toshiba	301, 346
Vector Research	311
Wards	306, 309, 335, 336, 344
Yamaha	305, 310, 311, 339
Zenith	306, 344

Códigos para Decodificador de Cable	
Marca	Código
ABC	224
Archer	225, 232
Cableview	205, 232
Citizen	205, 222
Curtis	212, 213
Diamond	224, 225, 232
Eagle	229
Eastern	234
GC Brand	205, 232
Gemini	222
General Instrument/ Jerrold	211, 219, 220, 221, 222, 223, 224, 225, 226, 227
Hamlin	212, 218, 240, 241, 242, 245
Hitachi	203, 224
Macom	203, 204, 205
Magnavox	233
Memorex	230
Movietime	205, 232
Oak	202, 237, 239
Panasonic	209, 210, 214
Philips	206, 207, 228, 229, 230
Pioneer	201, 216
Pulsar	205, 232
Puser	232
RCA	215
Realistic	232
Regal	212, 218, 240, 241, 242, 245
Regency	234
Rembrandt	205, 232, 237
Samsung	205
Scientific Atlanta	211, 212, 213
Simark	201, 205
Sprucer	205, 210
Stargate	205, 232
Televue	201, 205
Texscan	244
Tocom	235
Toshiba	204
Unika	225, 232
Universal	222, 232
Videoway	206
Viewstar	229, 230
Zenith	200, 217
Zenith / Drake Satellite	200

Códigos para DBS	
Marca	Código
Dish Network (EchoStar)	105, 115, 116
Echo Star	105
Express VU	105, 115
G.E.	106
G.I. (General Instrument)	108
Gradiente	114
Hitachi	103, 111, 112
HNS (Hughes)	103
Magnavox	101, 102
Panasonic	104
Philips	101, 102
Primestar	108
Proscan	106, 109, 110, 113
RCA	106, 109, 110, 113
Sony	107
Star Choice	103, 108
Toshiba	100
Uniden	101, 102
Códigos para DVD	
Marca	Código
Denon	100
Ferguson	101
JVC	109
Mitsubishi	105
Nordmende	101
Panasonic	100
Philips	103
Pioneer	102
RCA	101
Saba	101
Samsung	110
Sharp	108
Sony	104
Technics	100
Thomson	101
Toshiba	103
Yamaha	100
Zenith	107

Navegación del menú de Iconos

Presione  para desplegar los iconos.

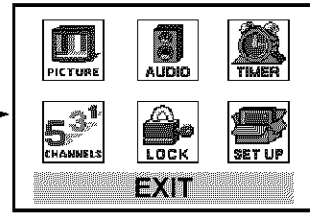

Presione  para seleccionar el icono deseado.

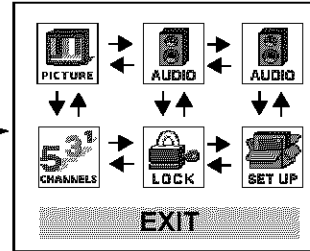

Presione  para desplegar las características del icono seleccionado.

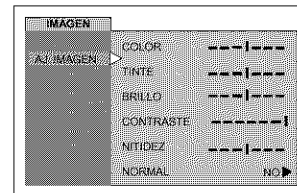

Presione  para seleccionar la característica.

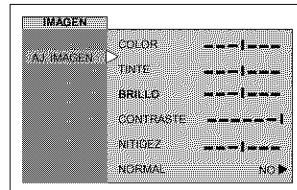

Presione  para ajustar o activar la característica

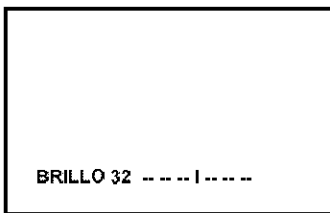

Presione  repetidamente para salir de los menús.

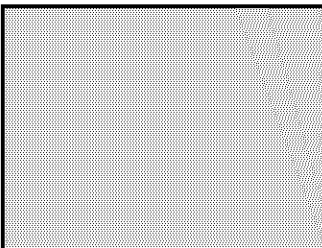

Operación del Menú de Iconos

Nota: Vea la pág. 11 para los procedimientos de navegación del menú de iconos.

AJUSTE

IDIOMA/LANGUE (IDIOMAS DEL MENÚ)

- MODO - Seleccione el idioma del menú ENGLISH (Inglés), ESPAÑOL ó FRANCAIS (Francés).

Nota: Con la opción remarcada, oprima **VOL ▶** para seleccionar **INGLES**, **ESPAÑOL** o **FRANCÉS**.

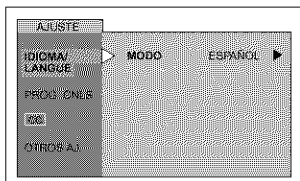

PROG CNLS (PROGRAMACIÓN CANALES)

Nota: Con la opción remarcada, oprima **VOL ▶** para seleccionar o activar las opciones

- MODO - Para seleccionar la modalidad de TV (antena) o CABLE dependiendo de la fuente de la señal.
- PROGRAMA AUTO - Para programar automáticamente todos los canales con señal.
- PROGRAMA MANUAL - Para manualmente incluir o borrar canales.

Nota: Use las teclas numéricas del control remoto para seleccionar los números de canal.

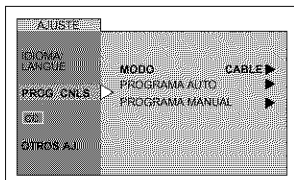

CC (SUBTITULOS)

Esta televisión tiene un decodificador integrado que despliega subtítulos (texto en letras blancas o de colores sobre un fondo negro) en pantalla. Permite al usuario leer el diálogo de un programa de televisión u otra información. El programa visto debe incluir la modalidad de subtítulos para que ésta función opere.

Nota: Con la opción remarcada, oprima **VOL ▶** para seleccionar modos.

- CC** en Mudo - Activa la modalidad de subtítulos en pantalla cuando el botón MUTE (MUDO) en el control remoto es presionado. Presione el botón MUTE (MUDO) nuevamente para desactivar la característica.

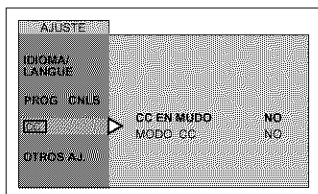

- MODO **CC** - Activa la característica de subtítulos seleccionando uno de los siguientes modos.

- NO - Cuando no se desea la modalidad de subtítulos.
- C1 - Para que la información relacionada con el video sea desplegada en hasta 4 líneas en pantalla a la vez. (No bloquea partes relevantes de la imagen). El texto puede ser en cualquier idioma.
- C2 - Otras modalidades de información.

Nota: Se recomienda el modo C1 para ver subtítulos.

OTROS AJUSTES

Nota: Con la opción remarcada, oprima **VOL ▶** para seleccionar o activar las opciones.

- AUTOENCENDIDO** - Seleccione SI para encender la televisión al mismo tiempo que el Decodificador de Cable u otros componentes, ó seleccione NO, para no hacerlo.

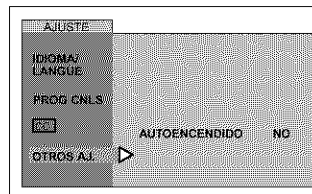

IMAGEN

Nota: Con la opción remarcada, oprima **VOL ▶** para seleccionar o activar las opciones.

AJ. (AJUSTES) IMAGEN

- COLOR** - Ajusta la intensidad del color deseada.
- TINTE** - Ajusta los tonos naturales de la piel.
- BRILLO** - Ajusta las áreas oscuras para detalles más nítidos.
- CONTRASTE** - Ajusta las área blancas de la imagen.
- NITIDEZ** - Ajusta para dar mejor claridad a los detalles de la silueta.
- NORMAL** - Reajusta todas las modificaciones de la imagen a los predispuestos de fábrica.

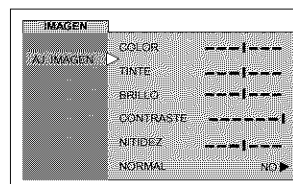

CRONÓMETRO

APAGADO

- TIEMPO?** - Seleccione APAGADO para programar la Televisión en 30, 60 ó 90 minutos. Seleccione NO para desactivar el CRONOMETRO.

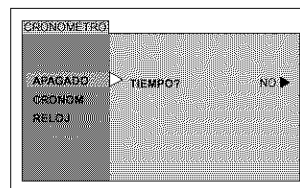

CRONOM

- Seleccione **CRONOM**, para encender y apagar la televisión a la hora, canal, días seleccionados.

ESPAÑOL

CRONÓMETRO (cont.)

Procedimiento

- Utilice **VOL ▶** y **CH ▼** para ajustar el día, Encender, Apagar y número de canal, luego utilice **VOL ▶** para activar.

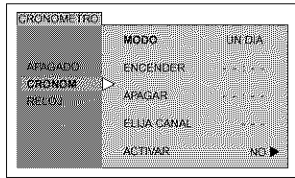

Notas:

- La televisión se apaga automáticamente después de 90 minutos cuando se encendió con el CRONOMETRO. Si se selecciono tiempo de APAGAR o si se presiona una tecla, el apagado automático de 90 minutos se cancela.
- El CRONOMETRO permanece activo cuando la televisión está apagada o encendida. La televisión cambiará al canal seleccionado a la hora seleccionada según se programo en el CRONOMETRO.

AJUSTE DEL RELOJ

- HORA - Ajuste la hora.
- DIA - Ajuste el día la semana.

Procedimiento

- Oprima **◀ VOL, VOL ▶** y **CH ▼** para ajustar la hora y el día.

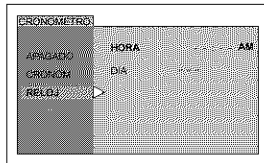

CANALES

TITULOS

- MANUAL - Para introducir los números y títulos manualmente.
 - Use el teclado numérico del control remoto para seleccionar el canal deseado (hacer referencia a su guía de TV local).

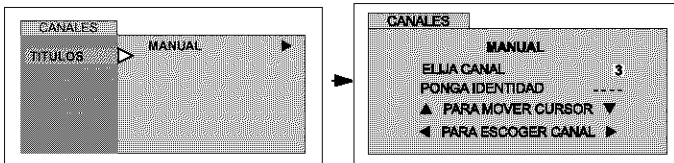

AUDIO

AJ. AUDIO

- MODO - Seleccione ESTEREO, SPA (Programa Secundario de audio) o MONO. (Use MONO cuando la señal de estéreo es débil.)

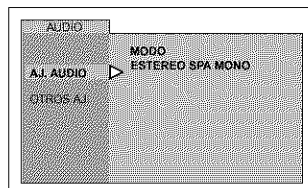

OTROS AJUSTES

- SONIDO IA - Automáticamente mantiene el volumen constante entre programas y comerciales. (Sonido AI no esta disponible en modo VIDEO).

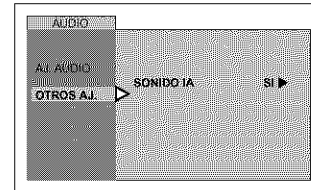

BLOQUEO

MODO

- BLOQUEO - Para prevenir juegos de video y videocasetes de ser vistos.

Notas:

- Use el teclado numérico para introducir un código secreto de cuatro dígitos.
- Si usted no recuerda su código, el BLOQUEO se desactivará en 12, 24, ó 48 horas dependiendo de lo que esté ajustado. Sea cuidadoso al seleccionar SIEMPRE. Si SIEMPRE ha sido seleccionado, y olvida su código secreto, la TV debe ser atendida por un técnico calificado para limpiar el ajuste de BLOQUEO.
- Si selecciona CAMBIO DE CLAVE, e introduce un código diferente al usado previamente en el menú de BLOQUEO, su nuevo código queda como el código definitivo.

Procedimiento

- Presione **VOL ▶** para seleccionar.
 - NO - Para apagar la función de bloqueo.
 - JUEGO - Para bloquear los canales 3, 4 y las entradas de video.
 - CANAL - Para bloquear hasta cuatro canales de su elección.
 - TODOS - Para bloquear todos los canales y entradas de video.

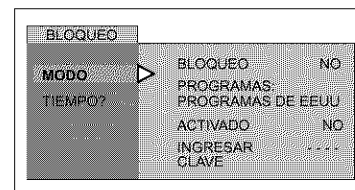

Procedimiento

- Presione **●** ACTION dos veces.
- Presione **CH ▼** para seleccionar cuánto tiempo?.
- Presione **VOL ▶** para seleccionar 12 Horas, 24 Horas, 48 Horas ó Siempre.

Nota: Si **BLOQUEO**, **CANAL** o **TODOS** está activado, y se selecciona alguna de las entradas de video o canales bloqueados, el mensaje **BLOQUEADO** aparecerá en la esquina superior derecha de la pantalla de la televisión

Operación del Menu V-CHIP

Procedimiento

- Use el teclado numérico para introducir su código de cuatro dígitos.
(Use un código fácil de recordar, y escríbalo en un lugar seguro.)
- Presione **CH ▼** para seleccionar PROGRAMAS.
- Presione **◀ VOL** ó **VOL ▶** para seleccionar PROGRAMAS DE EEUU, PELICULAS DE EEUU, INGLES DE CANADA ó FRANCES DE CANADA.
- Presione **CH ▼** para seleccionar ACTIVADO.
- Presione **◀ VOL** ó **VOL ▶** para desplegar la tabla de clasificación Programas EEUU, Películas EEUU, Inglés de Canada ó Francés de Canada.
- Presione **VOL ▶** para seleccionar SI ó NO.
- Presione **CH ▼** para seleccionar NO CLASIFICADOS para Programas de EEUU y Películas de EEUU ó VERNOS CLASIFICADOS para Inglés de Canada y Francés de Canada.
- Presione **VOL ▶** para seleccionar SI ó NO.

PROGRAMAS DE EEUU

Las características de este modelo de televisión y la "Tecnología V-CHIP" permite usar clasificaciones al ver programas de televisión. Esta innovación permite a los padres bloquear varios tipos de programación de TV a su discreción.

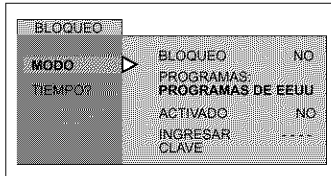

Nota: Si se selecciona "SI" se recibirán programas NO CLASIFICADOS. Si se selecciona "NO" se bloquearán los programas NO CLASIFICADOS. Vea el recuadro Precauciones del Cliente en la siguiente columna.

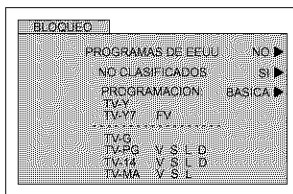

Procedimiento

- Presione **CH ▼** para seleccionar PROGRAMACION.
- Presione **VOL ▶** para seleccionar BASICA ó DETALLADA.
BASICA - Solo le permite seleccionar clasificaciones generales como TV-Y, TV-PG, etc.
DETALLADA - Le permite seleccionar clasificaciones generales y contenido como V, L, etc.
- Presione **CH ▼** ó **CH ▲** para mover el cursor entre las diferentes clasificaciones.
- Use **◀ VOL** ó **VOL ▶** para seleccionar las clasificaciones que desea bloquear (ROJO) y desactivar el bloqueo (VERDE).

ACTION

- Presione **●** dos veces para regresar a MODO en el menú de BLOQUEO.
- Presione **CH ▼** para realizar TIEMPO?.
- Presione **◀ VOL** ó **VOL ▶** para seleccionar 12, 24, 48 horas ó SIEMPRE.

Precauciones del Cliente

El sistema V-CHIP que es usado en este equipo es capaz de bloquear programas "NO CLASIFICADOS" (no clasificados, clasificación no aplicable y ninguna) de acuerdo a la sección 15.120(e)(2) del Comité Federal de Comunicaciones (FCC) de los Estados Unidos. Si la opción de bloqueo "NO CLASIFICADO" es escogida "pueden ocurrir resultados inesperados y posiblemente confusos, además usted podría no recibir boletines de emergencia o cualquiera de los siguientes tipos de programación:"

- Boletines de Emergencia (como mensajes de EAS (Servicios de Alerta en Emergencias, advertencias del clima y otros)
- Programas originados localmente
- Noticias
- Política
- Anuncios de Servicio Público
- Religioso
- Deportes
- Estado del Tiempo

TABLA DE PROGRAMAS DE EEUU

NR	No clasificado. Vea Precauciones del Cliente.
TV-Y	Todos los niños. Los temas y elementos en este programa están especialmente diseñados para un público infantil, incluyendo niños de 2-6 años.
TV-Y7	Dirigido a niños mayores. Los temas y elementos en este programa pueden incluir ligera violencia física o cómica, o puede asustar a niños menores de 7 años.
TV-G	Audiencia General. Contiene poca o nada de violencia, nada de lenguaje fuerte, y poco o nada de diálogo o situaciones con contenido sexual.
TV-PG	Guía de los padres sugerida. El programa puede contener lenguaje obsceno infrecuente, violencia limitada, diálogos o situaciones sexualmente sugestivas.
TV-14	Advertencia a los padres. Este programa puede contener temas sofisticados, contenido sexual, lenguaje inapropiado, y violencia más intensa.
TV-MA	Sólo audiencia Madura. Este programa puede contener temas para adultos, lenguaje profano, violencia gráfica y contenido sexual explícito.
FV	FANTASIA/ CARICATURAS CON VIOLENCIA
V	VIOLENCIA
S	SEXO
L	LENGUAJE OFENSIVO
D	DIALOGO CON CONTENIDO SEXUAL

Operación del Menú V-CHIP (cont.)

PELICULAS DE EEUU

Las características de este modelo de televisión y la "Tecnología V-CHIP" permite usar clasificaciones al ver películas o videos. Esta innovación permite a los padres bloquear varios tipos de películas y videos a su discreción.

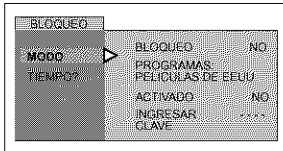

Nota: Algunas veces las películas no son clasificadas por una variedad de razones. Películas antiguas y extranjeras normalmente no tienen clasificación.

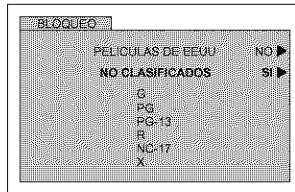

Procedimiento

- Presione **CH ▼** ó **CH ▲** para mover el cursor entre las diferentes clasificaciones.
- Use **◀ VOL** ó **VOL ▶** para seleccionar las clasificaciones que desea bloquear (**ROJO**) y desactivar el bloqueo (**VERDE**).
- Presione **ACTION** dos veces para regresar a MODO en el menú de BLOQUEO.
- Presione **◀ VOL** ó **VOL ▶** para seleccionar 12, 24, 48 horas ó SIEMPRE.

TABLA DE CLASIFICACION DE PELICULAS DE EEUU

NR	PROGRAMA NO CLASIFICADO Y NA (NO APLICABLE). Película que no ha sido clasificada o que la clasificación no aplica.
G	AUDIENCIA GENERAL. Se admiten todas las edades.
PG	GUIA DE LOS PADRES SUGERIDA. Con material no aconsejable para niños.
PG-13	FUERTE SUPERVISION DE LOS PADRES. Con material que puede ser inapropiado para niños menores de 13 años.
R	RESTRINGIDO. Menores de 17 años necesitan ir acompañados de uno de los padres ó un adulto.
NC-17	NO SE ADMITE NADIE DE 17 AÑOS O MENOS.
X	SOLO ADULTOS.

INGLÉS DE CANADA

Las características de este modelo de televisión y la "Tecnología V-CHIP" permite usar clasificaciones al ver películas o videos. Esta innovación permite a los padres bloquear varios tipos de películas y videos a su discreción.

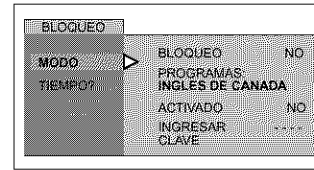

Nota: E (Exento) Los programas exentos incluyen: noticieros, deportivos, documentales y programas informativos; programas de entretenimiento, videos musicales, y programación variada.

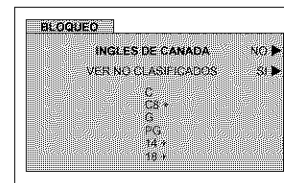

Procedimiento

- Presione **CH ▼** ó **CH ▲** para mover el cursor entre las diferentes clasificaciones.
- Use **◀ VOL** ó **VOL ▶** para seleccionar las clasificaciones que desea bloquear (**ROJO**) y desactivar el bloqueo (**VERDE**).
- Presione **ACTION** dos veces para regresar a MODO en el menú de BLOQUEO.
- Presione **◀ VOL** ó **VOL ▶** para seleccionar 12, 24, 48 horas o SIEMPRE.

TABLA DE INGLES DE CANADA

E	Exento - Los programas exentos incluyen: noticieros, deportivos, documentales y programas informativos; programas de entretenimiento, videos musicales, y programación variada.
C	Programación dirigida a niños menores de 8 años. No contiene lenguaje ofensivo, sexual ni desnudos.
C8+	Programación considerada apta para niños de 8 años en adelante. No tiene contenido sexual ni desnudos.
G	AUDIENCIA GENERAL. Se admiten todas las edades.
PG	GUIA DE LOS PADRES SUGERIDA. Con material no aconsejable para niños.
14+	Programación que por su contenido no es recomendada para espectadores menores de 14 años. Se recomienda a los padres discreción con audiencia adolescente.
18	SOLO ADULTOS

MENÚ DE AUTO PROGRAMACIÓN

FRANCÉS DE CANADA

Las características de este modelo de televisión y la "Tecnología V-CHIP" permite usar clasificaciones al ver películas o videos. Esta innovación permite a los padres bloquear varios tipos de películas y videos a su discreción.

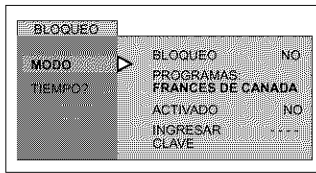

Nota: E (Exento) Si se selecciona "SI" se recibirán programas NO CLASIFICADOS. Si se selecciona "NO" se bloquearán los programas NO CLASIFICADOS. Vea el recuadro Precauciones del Cliente en la página 15

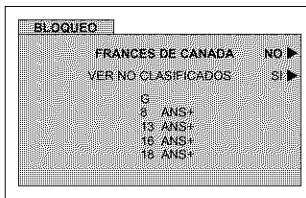

Procedimiento

- Presione CH ▼ ó CH ▲ para mover el cursor entre la diferentes clasificaciones.
- Use ◀ VOL ó VOL ▶ para seleccionar las clasificaciones que desea bloquear (ROJO) y desactivar el bloqueo (VERDE).
- Presione ACTION dos veces para regresar a MODO en el menú de BLOQUEO.
- Presione CH ▼ para realzar TIEMPO?.
- Presione ◀ VOL ó VOL ▶ para seleccionar 12, 24, 48 horas ó SIEMPRE.

TABLA DE CLASIFICACIONES PARA EL FRANCÉS DE CANADA

E	Exento - Programación exenta.
G	Audiencia General. Contiene poca o nada de violencia, nada de lenguaje fuerte, y poco o nada de diálogo o situaciones con contenido sexual.
8 ans +	8+ General - No recomendada para niños pequeños. Programación dirigida a la audiencia general, pero con ligero u ocasional contenido de violencia. Se recomienda supervisión de un adulto.
13 ans +	Programación no recomienda para niños menores de 13 años - Puede contener algunas escenas violentas que podrían asustar a los menores. Se recomienda enfáticamente supervisión de un adulto.
16 ans +	Programación no recomienda para menores de 16 años - Contiene frecuentes escenas de violencia o violencia intensa.
18 ans +	Programación solo para adultos - contiene escenas de violencia o de violencia extrema.

MENSAJE DE BLOQUEO















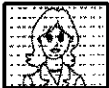

Si el V-Chip está activado y el programa excede el límite de clasificación ajustado por el usuario, aparecerá el mensaje de bloqueo y el sonido será desactivado. Si desea continuar viendo el programa introduzca su código secreto. Después de introducir el código, todos los bloqueos y clasificaciones son desactivados hasta apagar la televisión o hasta que todos los ajustes sean desactivados.

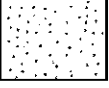
Nota: Si el código secreto es introducido para anular las clasificaciones, deberá reajustar todas las clasificaciones mediante reprogramación ó apagando la TV.



Cuadro de Localización de Fallas

Antes de solicitar servicio, establezca los síntomas y lleve a cabo las siguientes posibles soluciones.

SONIDO	IMAGEN	Soluciones
 Sonido Ruidoso	 Imagen Moteada	Ajuste la Ubicación y/o Conexión de la Antena Verificar las Conexiones de los Cables
 Sonido Ruidoso	 Imagen Múltiple / Corrimiento de color en imagen	Ajuste la Ubicación y la Conexión de la Antena Revise el Cable de Entrada de la Antena Verificar las Conexiones de los Cables
 Sonido Ruidoso	 Interferencia	Aleje la TV de los Aparatos Electrodomésticos, Luces, Vehículos y Equipo Médico
 Sin Sonido	 Imagen Normal	Aumente el Volumen Revise Mute (Mudo) Revise en el Menú de Audio: ALTAVOCES > SI Cambie el Canal
 Sonido Ruidoso	 Sin Imagen/Con Motas	Ajuste apropiadamente la modalidad de TV o del Cable Revise los Cables de la Antena
 Sin Sonido	 Sin Imagen	Revise que el Cable de Corriente este Enchufado a una toma de Corriente Activa Ajuste los Controles de Brillo y Audio Cambie el Canal Revise las Conexiones del Cable Programe el Control Remoto otra vez Revise la Operación de la Segunda Fuente de Video
 Sonido Normal	 Sin Color	Ajuste el Color Cambie el Canal
 Sonido Erróneo	 Imagen Normal	Revise en el menú de AUDIO que el Ajuste se encuentre en Estéreo o Mono, no en SPA
 Sonido Normal	 Imagen Normal	Reemplace las Pilas del Control Remoto
Operación Intermitente del Control Remoto		

ESPAÑOL

Indice**A**

Ajuste 12
 Ajuste Del Reloj 13
 Apagado 12
 Audio 13
 Autoencendido 12

B

Bloqueo 13
 Brillo 12

C

Cable de Suministro de
 Corriente Alterna 3
 Canal 13
 Canales 13
 CC en Mudo 12
 Códigos de Componentes 9
 Códigos para DBS 10
 Códigos para Decodificador
 Cable 10
 Códigos para DVD 10
 Códigos para Videocasetera 10
 Color 12
 Conexión de Antena 3
 Conexión de cable 3
 Conexión de Cable / Antena 3
 Conexión de la Videocasetera 5
 Conexión del Decodificador de
 Cable 5
 Conexión del Decodificador de
 Televisión Digital (DTV-STB)
 ó DVD 5
 Conexiones de Cable
 Opcional 3
 Conexiones de Equipo
 Opcional 5
 Contraste 12
 Cronom 12
 Cuadro de Localización de
 Fallas 17

Cuidado y Limpieza 2

D

Detallada 14

E

Especificaciones 2

F

Felicidades 2
 Francés De Canada 16

G

Gabinete y Control Remoto 2

I

Idioma/langue 4
 Idiomas Del Menú 12
 Imagen 12
 Información Importante Acerca
 Del Uso De Video Juegos 3
 Instalación 3
 Instalación de Pilas en el
 Control Remoto 6, 7

M

Mensaje De Bloqueo 16
 Menú de Auto Programación 4
 Modo CC 12

N

Navegación del menu de
 iconos 11
 Nitidez 12
 Normal 12

O

Operación de Componentes
 con el control remoto 8
 Operación de DBS 8
 Operación de decodificador de
 Cable 8
 Operación de DVD 8
 Operación de una
 Videocasetera 8
 Operación del Control
 Remoto 6, 7

Operación del Menú de
 Iconos 12

Operación del Menu V-Chip 14
 Otros Ajustes 12, 13

P

Panel de Control Frontal 5
 Pantalla 2
 Programa Auto 4, 12
 Programa Manual 12
 Programación Canales 12
 Programación del Control
 Remoto 9
 Programación Sin Código 9
 Programas De Eeuu 14

R

Registro del Usuario 2

S

Sonido la 13
 Subtítulos 12

T

Tabla de Características 2
 Tabla De Clasificacion De
 Peliculas De Eeuu 15
 Tabla De Ingles De Canada 15
 Titulos 13
 Todos 13

U

Ubicación de la Televisión 3

PANASONIC CONSUMER ELECTRONICS COMPANY,
DIVISION OF:
MATSUSHITA ELECTRIC CORPORATION OF AMERICA
One Panasonic Way
Secaucus, New Jersey 07094

PANASONIC SALES COMPANY,
DIVISION OF:
MATSUSHITA ELECTRIC OF PUERTO RICO,
INC., Ave. 65 de Infanteria, Km. 9.5
San Gabriel Industrial Park
Carolina, Puerto Rico 00985

Panasonic Color Television Limited Warranty

Limited Warranty Coverage

If your product does not work properly because of a defect in materials or workmanship, Panasonic Consumer Electronics Company or Panasonic Sales Company (collectively referred to as "the warrantor") will, for the length of the period indicated on the chart below, which starts with the date of original purchase ("warranty period"), at its option either (a) repair your product with new or refurbished parts, or (b) replace it with a new or a refurbished product. The decision to repair or replace will be made by the warrantor.

TV CATEGORIES	ALL PARTS EXCEPT CRT	CRT	LABOR	SERVICE
22"-27" diagonal	1 (ONE) YEAR	2 (TWO) YEARS	90 DAYS	IN-HOME OR CARRY-IN
31"-36" diagonal	1 (ONE) YEAR	2 (TWO) YEARS	1 (ONE) YEAR	IN-HOME OR CARRY-IN

During the "Labor" warranty period there will be no charge for labor. During the "Parts" warranty period, there will be no charge for parts. You must carry-in your product or arrange for in-home service (in-home service available only for 22" [diagonal] and larger screen), as applicable, during the warranty period. If non-rechargeable batteries are included, they are not warranted. This warranty only applies to products purchased and serviced in the United States or Puerto Rico. This warranty is extended only to the original purchaser of a new product which was not sold "as is". A purchase receipt or other proof of the original purchase date is required for warranty service.

Carry-in or In-Home Service

For Carry-In or In-Home Service (as applicable) in the United States call 1-800-211-PANA(7262) or visit Panasonic Web Site: <http://www.panasonic.com>

For assistance in Puerto Rico call Panasonic Sales Company (787)-750-4300 or fax (787)-768-2910.

In-Home service, if applicable, requires clear, complete and easy access to the product by the authorized servicer and does not include removal or re-installation of an installed product. It is possible that certain in-home repairs will not be completed in-home, but will require that the product, or parts of the product, be removed for shop diagnosis and/or repair and then returned.

Limited Warranty continued on next page

Limited Warranty continued from previous page

Limited Warranty Limits And Exclusions

This warranty ONLY COVERS failures due to defects in materials or workmanship, and DOES NOT COVER normal wear and tear or cosmetic damage, nor does it cover markings or retained images on the picture tube resulting from viewing fixed images (including, among other things, letterbox pictures on standard 4:3 screen TVs, or non-expanded standard 4:3 pictures on wide screen TV's, or onscreen data in a stationary and fixed location). The warranty ALSO DOES NOT COVER damages which occurred in shipment, or failures which are caused by products not supplied by the warrantor, or failures which result from accidents, misuse, abuse, neglect, mishandling, misapplication, alteration, faulty installation, set-up adjustments, misadjustment of consumer controls, improper maintenance, power line surge, lightning damage, modification, or commercial use (such as in a hotel, office, restaurant, or other business), rental use of the product, service by anyone other than a Factory Servicenter or other Authorized Servicer, or damage that is attributable to acts of God.

THERE ARE NO EXPRESS WARRANTIES EXCEPT AS LISTED UNDER "LIMITED WARRANTY COVERAGE". THE WARRANTOR IS NOT LIABLE FOR INCIDENTAL OR CONSEQUENTIAL DAMAGES RESULTING FROM THE USE OF THIS PRODUCT, OR ARISING OUT OF ANY BREACH OF THIS WARRANTY. (As examples, this excludes damages for lost time, cost of having someone remove or re-install an installed unit if applicable, or travel to and from the servicer. The items listed are not exclusive, but are for illustration only.) **ALL EXPRESS AND IMPLIED WARRANTIES, INCLUDING THE WARRANTY OF MERCHANTABILITY, ARE LIMITED TO THE PERIOD OF THE LIMITED WARRANTY.**

Some states do not allow the exclusion or limitation of incidental or consequential damages, or limitations on how long an implied warranty lasts, so the exclusions may not apply to you.

This warranty gives you specific legal rights and you may also have others rights which vary from state to state. If a problem with this product develops during or after the warranty period, you may contact your dealer or Servicenter. If the problem is not handled to your satisfaction, then write to the warrantor's Consumer Affairs Department at the addresses listed for the warrantor.

PARTS AND SERVICE (INCLUDING COST OF AN IN-HOME SERVICE CALL, WHERE APPLICABLE) WHICH ARE NOT COVERED BY THIS LIMITED WARRANTY ARE YOUR RESPONSIBILITY.

For Product Information, Operating Assistance, Literature Request, Dealer Locations, and all Customer Service inquiries please contact:

1-800-211-PANA (7262), Monday-Friday 9am - 9pm; Saturday-Sunday 10 am - 7pm, EST.

Web Site: <http://www.panasonic.com>

You can purchase parts, accessories or locate your nearest servicer by visiting our Web Site.

Accessory Purchases:

1-800-332-5368 (Customer Orders Only)

Panasonic Services Company 20421 84th Avenue South, Kent, WA 98032

(6 am to 5 pm Monday - Friday; 6 am to 10:30 am Saturday; PST)

(Visa, MasterCard, Discover Card, American Express, Check)

Service in Puerto Rico

Matsushita Electric of Puerto Rico, Inc. Panasonic Sales Company/Factory Servicer:

Ave. 65 de Infantería, Km. 9.5, San Gabriel Industrial Park, Carolina, Puerto Rico 00985

Phone (787) 750-4300 Fax (787) 768-2910

LIMITED WARRANTY (FOR MODELS SOLD IN CANADA ONLY)

Panasonic Canada Inc.

5770 Ambler Drive, Mississauga, Ontario L4W 2T3

PANASONIC PRODUCT - LIMITED WARRANTY

Panasonic Canada Inc. warrants this product to be free from defects in material and workmanship and agrees to remedy any such defect for a period as stated below from the date of original purchase.

TELEVISION:

22" and over In-home Service One (1) year, parts (including Picture Tube) and labour

In-home Service will be carried out only to locations accessible by roads and within 50 Km of an authorized Panasonic service facility.

LIMITATIONS AND EXCLUSIONS

This warranty does not apply to products purchased outside Canada or to any product which has been improperly installed, subjected to usage for which the product was not designed, misused or abused, damaged during shipping, or which has been altered or repaired in any way that affects the reliability or detracts from the performance, nor does it cover any product which is used commercially. Dry cell batteries are also excluded from coverage under this warranty.

This warranty is extended to the original end user purchaser only. A purchase receipt or other proof of date of original purchase is required before warranty service is performed.

THIS EXPRESS, LIMITED WARRANTY IS IN LIEU OF ALL OTHER WARRANTIES, EXPRESS OR IMPLIED, EXCLUDING ANY IMPLIED WARRANTIES OF MERCHANTABILITY OR FITNESS FOR A PARTICULAR PURPOSE. IN NO EVENT WILL PANASONIC CANADA INC. BE LIABLE FOR ANY SPECIAL, INDIRECT OR CONSEQUENTIAL DAMAGES.

In certain instances, some jurisdictions do not allow the exclusion or limitation of incidental or consequential damages, or the exclusion of implied warranties, so the above limitations and exclusions may not be applicable.

WARRANTY SERVICE

For product operation and information assistance, please contact your Dealer or our Customer Care Centre at:

Telephone #: (905) 624-5505

Fax #: (905) 238-2360

Web: www.panasonic.ca

For product repairs, please contact one of the following:

- Your Dealer who will inform you of an authorized Servicentre nearest you.
- Our Customer Care Centre at (905) 624-5505 or www.panasonic.ca
- A Panasonic Factory Servicentre listed below:

Richmond, British Columbia

Panasonic Canada Inc.
12111 Riverside Way
Richmond, BC V6W 1K8
Tel: (604) 278-4211
Fax: (604) 278-5627

Calgary, Alberta

Panasonic Canada Inc.
6835-8th St. N. E.
Calgary, AB T2E 7H7
Tel: (403) 295-3955
Fax: (403) 274-5493

Mississauga, Ontario

Panasonic Canada Inc.
5770 Ambler Dr.
Mississauga, ON L4W 2T3
Tel: (905) 624-8447
Fax: (905) 238-2418

Lachine, Québec

Panasonic Canada Inc.
3075, rue Louis A. Amos
Lachine, QC H8T 1C4
Tel: (514) 633-8684
Fax: (514) 633-8020

IF YOU SHIP THE PRODUCT TO A SERVICENTRE

Carefully pack and send prepaid, adequately insured and preferably in the original carton.

Include details of the defect claimed, and proof of date of original purchase.

Garantie limitée (pour les modèles vendus au Canada seulement)

Panasonic Canada Inc.

5770 Ambler Drive, Mississauga, Ontario L4W 2T3

Certificat de garantie limitée Panasonic

Panasonic Canada Inc. garantit cet appareil contre tout vice de fabrication et accepte, le cas échéant, de remédier à toute défectuosité pendant la période indiquée ci-dessous et commençant à partir de la date d'achat original.

TÉLÉVISEURS

22 po et plus

Service à domicile

Un (1) an, pièces, main-d'oeuvre et lampe-écran comprises

Le service à domicile ne sera offert que dans les régions accessibles par routes et situées dans un rayon 50 km d'un centre de service agréé Panasonic.

LIMITATIONS ET EXCLUSIONS

Cette garantie n'est valide que pour les appareils achetés au Canada et ne couvre pas les dommages résultant d'une installation incorrecte, d'un usage abusif ou impropre ainsi que ceux découlant d'un accident en transit ou de manipulation. De plus, si l'appareil a été altéré ou transformé de façon à modifier l'usage pour lequel il a été conçu ou utilisé à des fins commerciales, cette garantie devient nulle et sans effet. Les piles sèches ne sont pas couvertes sous cette garantie. Cette garantie est octroyée à l'utilisateur original seulement. La facture ou autre preuve de la date d'achat original sera exigée pour toute réparation sous le couvert de cette garantie.

CETTE GARANTIE LIMITÉE ET EXPRESSE REMPLACE TOUTE AUTRE GARANTIE, EXPRESSE OU IMPLICITE, EXCLUANT LES GARANTIES IMPLICITES DU CARACTÈRE ADÉQUAT POUR LA COMMERCIALISATION OU UN USAGE PARTICULIER.

PANASONIC N'AURA D'OBLIGATION EN AUCUNE CIRCONSTANCE POUR TOUT DOMMAGE DIRECT, INDIRECT OU CONSÉCUTIF.

Certaines juridictions ne reconnaissent pas les exclusions ou limitations de dommages indirects ou consécutifs, ou les exclusions de garanties implicites. Dans de tels cas, les limitations stipulées ci-dessus peuvent ne pas être applicables.

RÉPARATION SOUS GARANTIE

Pour de l'aide sur le fonctionnement de l'appareil ou pour toute demande d'information, veuillez contacter votre détaillant ou notre service à la clientèle au :

N° de téléphone : (905) 624-5505

N° de télécopieur : (905) 238-2360

Site Internet : www.panasonic.ca

Pour la réparation des appareils, veuillez consulter :

- votre détaillant, lequel pourra vous renseigner sur le centre de service agréé le plus près de votre domicile ;
- notre service à la clientèle au (905) 624-5505 ou www.panasonic.ca ;
- un de nos centres de service de la liste ci-dessous :

Richmond, Colombie-Britannique

Panasonic Canada Inc.
12111 Riverside Way
Richmond, BC V6W 1K8
Tél. : (604) 278-4211
Télé. : (604) 278-5627

Calgary, Alberta

Panasonic Canada Inc.
6835-8th St. N.E.
Calgary, AB T2E 7H7
Tél. : (403) 295-3955
Télé. : (403) 274-5493

Mississauga, Ontario

Panasonic Canada Inc.
5770 Ambler Dr.
Mississauga, ON L4W 2T3
Tél. : (905) 624-8447
Télé. : (905) 238-2418

Lachine, Québec

Panasonic Canada Inc.
3075, rue Louis A. Amos
Lachine, QC H8T 1C4
Tél. : (514) 633-8684
Télé. : (514) 633-8020

Expédition de l'appareil à un centre de service

Emballer soigneusement l'appareil, de préférence dans le carton d'origine, et l'expédier port payé et assuré au centre de service.
Inclure la description détaillée de la panne et la preuve de la date d'achat original.

Panasonic Consumer Electronics Company,
Division of Matsushita
Electric Corporation of America
One Panasonic Way
Secaucus, New Jersey 07094
www.panasonic.com

Panasonic Sales Company,
Division of Matsushita Electric
of Puerto Rico Inc. ("PSC")
Ave. 65 de Infantería, Km 9.5
San Gabriel Industrial Park Carolina,
Puerto Rico 00985
Tel. (787) 750-4300
Fax (787) 768-2910

Panasonic Canada Inc.
5770 Ambler Drive
Mississauga, Ontario
Canada L4W 2T3
Tel./Tél.: (905) 624-5010
Fax/Télé.: (905) 624-9714
www.panasonic.ca

Free Manuals Download Website

<http://myh66.com>

<http://usermanuals.us>

<http://www.somanuals.com>

<http://www.4manuals.cc>

<http://www.manual-lib.com>

<http://www.404manual.com>

<http://www.luxmanual.com>

<http://aubethermostatmanual.com>

Golf course search by state

<http://golfingnear.com>

Email search by domain

<http://emailbydomain.com>

Auto manuals search

<http://auto.somanuals.com>

TV manuals search

<http://tv.somanuals.com>