

Panasonic®

WMA MP3 CD Player/Receiver
Récepteur/lecteur CD avec lecture WMA/MP3
Reproductor de CD, WMA y MP3/receptor

Model: **CQ-C3433U/C3403U/
C3333U/C3303U**

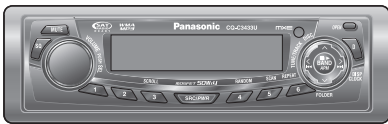

(CQ-C3433U)

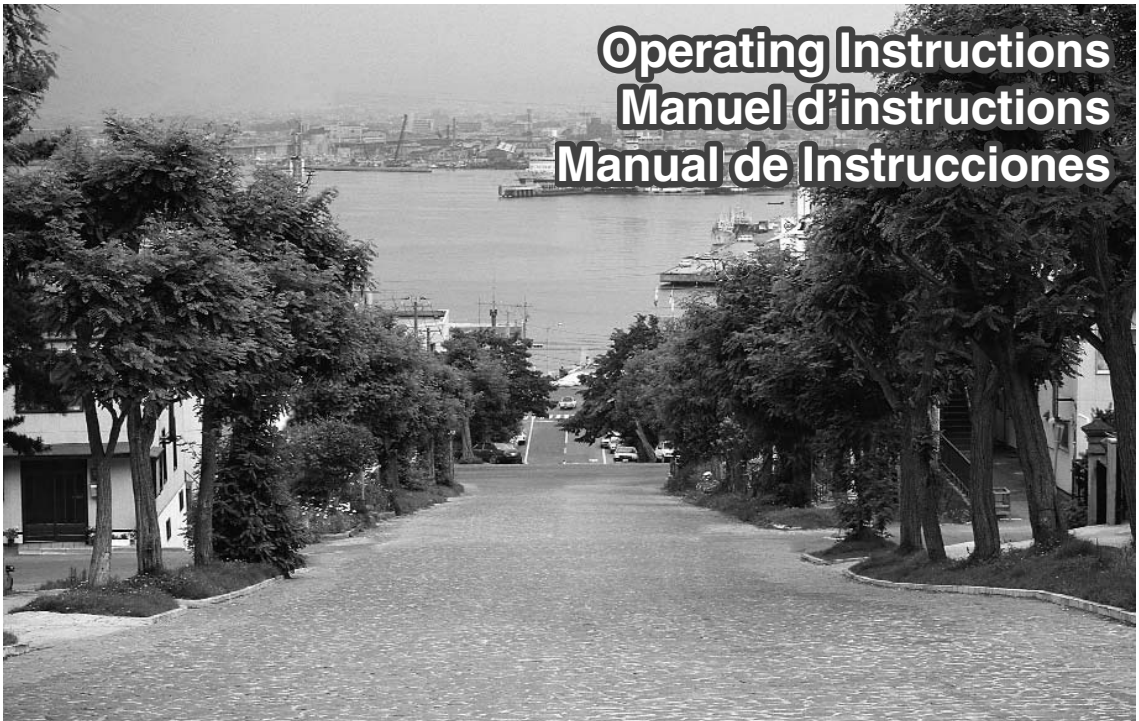

WMA MP3

- Please read these instructions (including "Limited Warranty" and "Customer Services Directory") carefully before using this product and keep this manual for future reference.
- Prière de lire attentivement ces instructions (y compris la «Garantie limitée» et le «Répertoire des services à la clientèle») avant d'utiliser ce produit et conserver ce mode d'emploi pour s'y référer ultérieurement.
- Lea estas instrucciones cuidadosamente antes de usar este producto y guarde este manual para usar como referencia futura.

Safety Information

■ Read the operating instructions for the unit and all other components of your car audio system carefully before using the system. They contain instructions about how to use the system in a safe and effective manner. Panasonic assumes no responsibility for any problems resulting from failure to observe the instructions given in this manual.

■ This manual uses pictographs to show you how to use the product safely and to alert you to potential dangers resulting from improper connections and operations. The meanings of the pictographs are explained below. It is important that you fully understand the meanings of the pictographs in order to use this manual and the system properly.



Warning

This pictograph intends to alert you to the presence of important operating instructions and installation instructions. Failure to heed the instructions may result in severe injury or death.



Caution

This pictograph intends to alert you to the presence of important operating instructions and installation instructions. Failure to heed the instructions may result in injury or material damage.

Warning

Observe the following warnings when using this unit.

- The driver should neither watch the display nor operate the system while driving.**
Watching the display or operating the system will distract the driver from looking ahead of the vehicle and can cause accidents. Always stop the vehicle in a safe location and use the parking brake before watching the display or operating the system.
- Use the proper power supply.**
This product is designed for operation with a negative grounded 12 V DC battery system. Never operate this product with other battery systems, especially a 24 V DC battery system.
- Keep batteries and insulation film out of reach of infants.**
Batteries and insulation film can be ingested, so keep them out of the reach of infants. If an infant ingests a battery or insulation film, please seek immediate medical attention.
- Protect the Deck Mechanism.**
Do not insert any foreign objects into the slot of this unit.
- Do not disassemble or modify the unit.**
Do not disassemble, modify the unit or attempt to repair the product yourself. If the product needs to be repaired, consult your dealer or an authorized Panasonic Servicenter.
- Do not use the unit when it is out of order.**
If the unit is out of order (no power, no sound) or in an abnormal state (has foreign objects in it, is exposed to water, is smoking, or smells), turn it off immediately and consult your dealer.
- The remote control unit should not lie about in the car.**
If the remote control unit lies about, it could fall on the floor while driving, get wedged under the brake pedal, and lead to a traffic accident.
- Refer fuse replacement to qualified service personnel.**
When the fuse blows out, eliminate the cause and have it replaced with the fuse prescribed for this unit by a qualified service engineer. Incorrect replacement of the fuse may lead to smoke, fire, and damage to the product.

Observe the following warnings when installing.

- Disconnect the lead from the negative (–) battery terminal before installation.**
Wiring and installation with the negative (–) battery terminal connected may cause electrical shock and injury due to a short circuit.
Some cars equipped with the electrical safety system have specific procedures of battery terminal disconnection.
FAILURE TO FOLLOW THE PROCEDURE MAY LEAD TO THE UNINTENDED ACTIVATION OF THE ELECTRICAL SAFETY SYSTEM RESULTING IN DAMAGE TO THE VEHICLE AND PERSONAL INJURY OR DEATH.
- Never use safety-related components for installation, grounding, and other such functions.**
Do not use safety-related vehicle components (fuel tank, brake, suspension, steering wheel, pedals, airbag, etc.) for wiring or fixing the product or its accessories.
- Installing the product on the air bag cover or in a location where it interferes with airbag operation is prohibited.**
- Check for piping, gasoline tank, electric wiring, and other items before installing the product.**
If you need to open a hole in the vehicle chassis to attach or wire the product, first check where the wire harness, gasoline tank, and electric wiring are located. Then open the hole from outside if possible.
- Never install the product in a location where it interferes with your field of vision.**
- Never have the power cord branched to supply other equipment with power.**
- After installation and wiring, you should check the normal operation of other electrical equipment.**
The continuation of their using in abnormal conditions may cause fire, electrical shock or a traffic accident.
- In the case of installation to an airbag-equipping car, confirm warnings and cautions of the vehicle manufacturer before installation.**
- Make sure the leads do not interfere with driving or getting in and out of the vehicle.**
- Insulate all exposed wires to prevent short circuiting.**

Caution

Observe the following cautions when using this unit.

- ❑ **Keep the sound volume at an appropriate level.**
Keep the volume level low enough to be aware of road and traffic conditions while driving.
- ❑ **This unit is designed for use exclusively in automobiles.**
- ❑ **Do not operate the unit for a prolonged period with the engine turned off.**
Operating the audio system for a long period of time with the engine turned off will drain the battery.
- ❑ **Do not expose the unit to direct sunlight or excessive heat.**
Otherwise these will raise the interior temperature of the unit, and it may lead to smoke, fire, or other damage to the unit.
- ❑ **Do not use the product where it is exposed to water, moisture, or dust.**
Exposure of the unit to water, moisture, or dust may lead to smoke, fire, or other damage to the unit. Make especially sure that the unit does not get wet in car washes or on rainy days.

Observe the following cautions when installing.

- ❑ **Refer wiring and installation to qualified service personnel.**
Installation of this unit requires special skills and experience. For maximum safety, have it installed by your dealer. Panasonic is not liable for any problems resulting from your own installation of the unit.
- ❑ **Follow the instructions to install and wire the product.**
Not following the instructions to properly install and wire the product could cause an accident or fire.
- ❑ **Take care not to damage the leads.**
When wiring, take care not to damage the leads. Prevent them from getting caught in the vehicle chassis, screws, and moving parts such as seat rails. Do not scratch, pull, bend or twist the leads. Do not run them near heat sources or place heavy objects on them. If leads must be run over sharp metal edges, protect the leads by winding them with vinyl tape or similar protection.
- ❑ **Use the designated parts and tools for installation.**
Use the supplied or designated parts and appropriate tools to install the product. The use of parts other than those supplied or designated may result in internal damage to the unit. Faulty installation may lead to an accident, a malfunction or fire.
- ❑ **Do not block the air vent or the cooling plate of the unit.**
Blocking these parts will cause the interior of the unit to overheat and will result in fire or other damage.
- ❑ **Do not install the product where it is exposed to strong vibrations or is unstable.**
Avoid slanted or strongly curved surfaces for installation. If the installation is not stable, the unit may fall down while driving and this can lead to an accident or injury.

❑ Installation Angle

The product should be installed in a horizontal position with the front end up at a convenient angle, but not more than 30°.

The user should bear in mind that in some areas there may be restrictions on how and where this unit must be installed. Consult your dealer for further details.

- ❑ **Wear gloves for safety. Make sure that wiring is completed before installation.**
- ❑ **To prevent damage to the unit, do not connect the power connector until the whole wiring is completed.**
- ❑ **Do not connect more than one speaker to one set of speaker leads. (except for connecting to a tweeter)**

Observe the following cautions when handling the battery for the remote control unit.

- Use only specified battery (CR2025).
- Match the polarity of the battery with the (+) and (-) marks in the battery case.
- Replace a dead battery as soon as possible.
- Remove the battery from the remote control unit when not using it for an extended period of time.
- Insulate the battery (by placing them in a plastic bag or covering them with vinyl tape) before disposal or storage.
- Dispose of the battery according to the local regulations.
- Do not disassemble, recharge, heat or short the battery. Do not throw a battery into a fire or water.

In case of battery leakage

- Thoroughly wipe the battery liquid off the battery case and insert new battery.
- If any part of your body or clothing comes into contact with battery liquid, wash it with plenty of water.
- If battery liquid comes into contact with your eyes, wash them with plenty of water and get immediate medical attention.

Safety Information (continued)



Caution

THIS PRODUCT UTILIZES A CLASS I LASER.
USE OF CONTROLS OR ADJUSTMENTS OR PERFORMANCE
OF PROCEDURES OTHER THAN THOSE SPECIFIED HEREIN
MAY RESULT IN HAZARDOUS RADIATION EXPOSURE.
DO NOT OPEN COVERS AND DO NOT REPAIR YOURSELF.
REFER SERVICING TO QUALIFIED PERSONNEL.

The following applies only in the U.S.A.

Part 15 of the FCC Rules

FCC Warning:

Any unauthorized changes or modifications to this equipment would void the user's authority to operate this device.

Before Reading These Instructions

Panasonic welcomes you to our constantly growing family of electronic products owners. We endeavor to give you the advantages of precise electronic and mechanical engineering, manufactured with carefully selected components, and assembled by people who are proud of the reputation their work has built for our company. We know this product will bring you many hours of enjoyment, and after you discover the quality, value and reliability we have built into it, you too will be proud to be a member of our family.

Differences among 4 Models

- This operating instruction manual is for 4 models CQ-C3433U, CQ-C3403U, CQ-C3333U and CQ-C3303U. All illustrations throughout this manual represent model CQ-C3433U unless otherwise specified. The following table describes the differences among 4 models.

Feature \ Models	CQ-C3433U	CQ-C3403U	CQ-C3333U	CQ-C3303U
Subwoofer output	Yes	Yes	Yes	No
LCD color	Variable	Blue	Variable	Blue
Pre-amp output voltage	4 V	4 V	2.5 V	2.5 V
Pre-amp output impedance	60 Ω	60 Ω	200 Ω	200 Ω
Subwoofer output voltage	4 V	4 V	2.5 V	–
Subwoofer output impedance	60 Ω	60 Ω	200 Ω	–

Customer Services Directory

U.S.A.

Obtain Product Information and Operating Assistance; locate your nearest Dealer or Servicenter; purchase Parts and Accessories; or make Customer Service and Literature requests by visiting our Web Site at:

<http://www.panasonic.com/support>

or, contact us via the web at:

<http://www.panasonic.com/contactinfo>

You may also contact us directly at:

1-800-211-PANA (7262),

Monday-Friday 9 am-9 pm; Saturday-Sunday 10 am-7 pm, EST.

For hearing or speech impaired TTY users, TTY : 1-877-833-8855

Accessory Purchases:

Purchase Parts, Accessories and Instruction Books online for all Panasonic Products by visiting our Web Site at:

<http://www.pasc.panasonic.com>

or, send your request by E-mail to:

npcparts@panasonic.com

You may also contact us directly at:

1-800-332-5368 (Phone) 1-800-237-9080 (Fax Only) (Monday-Friday 9 am to 8 pm, EST.)

Panasonic Services Company

20421 84th Avenue South, Kent, WA 98032

(We accept Visa, MasterCard, Discover Card, American Express, and Personal Checks)

For hearing or speech impaired TTY users, TTY : 1-866-605-1277

Service in Puerto Rico

Panasonic Puerto Rico, Inc.

Panasonic Sales Company

Factory Servicenter:

Ave. 65 de Infantería, Km. 9.5, San Gabriel Industrial Park, Carolina, Puerto Rico 00985

Phone (787) 750-4300, Fax (787) 768-2910

CANADA

WARRANTY SERVICE

FOR PRODUCT OPERATION ASSISTANCE, please contact:

Our Customer Care Centre:

Telephone #: (905) 624-5505

1-800 #: 1-800-561-5505

Fax #: (905) 238-2360

Email link: "Contact Us" on www.panasonic.ca

FOR PRODUCT REPAIRS, please locate your nearest Authorized Servicentre at www.panasonic.ca:

Link : "Servicentres™ locator" under "Customer support"

Panasonic Factory Service:

Vancouver

Panasonic Canada Inc.
12111 Riverside Way
Richmond, BC V6W 1K8
Tel: (604) 278-4211
Fax: (604) 278-5627

Toronto

Panasonic Canada Inc.
5770 Ambler Drive
Mississauga, ON L4W 2T3
Tel: (905) 624-8447
Fax: (905) 238-2418

IF YOU SHIP THE PRODUCT TO A SERVICENTRE

Carefully pack and send prepaid, adequately insured and preferably in the original carton.

Include details of the defect claimed, and proof of date of original purchase.

Limited Warranty

U.S.A.

PANASONIC CONSUMER ELECTRONICS COMPANY,
DIVISION OF PANASONIC CORPORATION OF NORTH AMERICA
One Panasonic Way, Secaucus, New Jersey 07094

PANASONIC SALES COMPANY,
DIVISION OF PANASONIC PUERTO RICO, INC.
Ave. 65 de infanteria, Km. 9.5, San Gabriel Industrial Park
Carolina, Puerto Rico 00985

PANASONIC AUTO PRODUCTS LIMITED WARRANTY

LIMITED WARRANTY COVERAGE

If your product does not work properly because of defects in materials and workmanship.

Panasonic Consumer Electronics Company or Panasonic Sales Company (collectively referred to as "the warrantor") will, for the length of the period indicated in the chart below, which starts with the date of original purchase ("warranty period"), at its option either (a) repair your product with new or refurbished parts, or (b) replace it with a new or refurbished product. The decision to repair or replace will be made by the warrantor.

Categories	Parts	Labor
Audio Components (except items listed below)	One (1) Year	One (1) Year
MXE Series Audio Components (except items listed below)	Two (2) Years	Two (2) Years
Speakers	One (1) Year	Not Applicable
Accessories (in exchange for defective items)	Ninety (90) Days	Not Applicable

During the "Labor" warranty period, there will be no charge for labor. During the "Parts" warranty period, there will be no charge for parts. You must carry in or mail in your product during the warranty period. If non-rechargeable batteries are included, they are not warranted. This warranty only applies to products purchased and serviced in the United States or Puerto Rico. This warranty is extended only to the original purchaser of a new product which was not sold "as is". A purchase receipt or other proof of the original purchase date is required for warranty service.

CARRY-IN OR MAIL-IN SERVICE

For Carry-In or Mail-In Service in the United States, call 1-800-211-PANA (7262) or visit

Panasonic Web Site: <http://www.panasonic.com>

For assistance in Puerto Rico, call Panasonic Sales Company (787)-750-4300 or fax (787)-768-2910.

LIMITED WARRANTY LIMITS AND EXCLUSIONS

This warranty ONLY COVERS failures due to defects in materials and workmanship, and DOES NOT COVER normal wear and tear or cosmetic damage. The warranty ALSO DOES NOT COVER damages which occurred during shipment, failures which are caused by products not supplied by the warrantor, failures which result from accident, misuse, abuse, neglect, mishandling, misapplication, alteration, faulty installation, set-up adjustment, maladjustment of consumer control, improper maintenance, improper antenna, inadequate signal reception or pickup, power line surge, improper voltage supply, lightning, modification, commercial use (such as use in hotels, offices, restaurants, or other business uses) or rental use of the product, or service by anyone other than the technician from Factory Servicenter or other authorized service centers, or damage that is attributable to acts of God.

THERE ARE NO EXPRESS WARRANTIES EXCEPT AS LISTED UNDER "LIMITED WARRANTY COVERAGE". THE WARRANTOR IS NOT LIABLE FOR INCIDENTAL OR CONSEQUENTIAL DAMAGES RESULTING FROM THE USE OF THIS PRODUCT, OR ARISING OUT OF ANY BREACH OF THIS WARRANTY.

(As examples, this excludes damages for lost time, cost of having someone remove or re-install an installed unit if applicable, travel to and from the servicer, and loss of media, data or other memory contents. The items listed are not exclusive, but are for illustration only.) **ALL EXPRESS AND IMPLIED WARRANTIES, INCLUDING THE WARRANTY OF MERCHANTABILITY, ARE LIMITED TO THE PERIOD OF THE LIMITED WARRANTY.**

Some states do not allow the exclusion or limitation of incidental or consequential damages, or limitations on how long an implied warranty lasts, so the exclusions may not apply to you.

This warranty gives you specific legal rights and you may also have other rights which vary from state to state. If a problem with this product develops during or after the warranty period, you may contact your dealer or Servicenter. If the problem is not handled to your satisfaction, then write to warrantor's Consumer Affairs Department at the addresses of the warrantor.

PARTS AND SERVICE WHICH ARE NOT COVERED BY THIS LIMITED WARRANTY ARE YOUR RESPONSIBILITY.

Customer's Record

Model

No. _____

Serial

No. _____

Dealer's

No. _____

Code

No. _____

Dealer's

Address _____

Date of

Purchase _____

CANADA

Panasonic Canada Inc.
5770 Ambler Drive, Mississauga Ontario L4W 2T3

PANASONIC PRODUCT LIMITED WARRANTY

Panasonic Canada Inc. warrants this product to be free from defects in materials and workmanship and agrees to remedy any such defect for a period as stated below from the date of original purchase.

CAR AUDIO PRODUCT – ONE (1) YEAR, PARTS AND LABOUR

(The labour to install or remove the product is not warranted)

LIMITATIONS AND EXCLUSIONS

This warranty does not apply to products purchased outside Canada or to any product which has been improperly installed, subjected to usage for which the product was not designed, misused or abused, damaged during shipping, or which has been altered or repaired in any way that affects the reliability or detracts from the performance, nor does it cover any product which is used commercially. Dry cell batteries are also excluded from coverage under this warranty.

This warranty is extended to the original end user purchaser only. A purchase receipt or other proof of the original purchase date is required before warranty service is performed.

THIS EXPRESS, LIMITED WARRANTY IS IN LIEU OF ALL OTHER WARRANTIES, EXPRESS OR IMPLIED, INCLUDING ANY IMPLIED WARRANTIES OF MERCHANTABILITY AND FITNESS FOR A PARTICULAR PURPOSE. IN NO EVENT WILL PANASONIC CANADA INC. BE LIABLE FOR ANY SPECIAL, INDIRECT OR CONSEQUENTIAL DAMAGES.

In certain instances, some jurisdictions do not allow the exclusion or limitation of incidental or consequential damages, or the exclusion of implied warranties, so the above limitations and exclusions may not be applicable.

Features

■ Wide array of components for system upgrade

Various optional components allow users to obtain availability of wide range of system upgrade. Upgrading the system delivers relaxed AV space in a car. For further information, refer to the separate **System Upgrade Guidebook**.

● CD changer

The optional adapter (Conversion Cable for DVD/CD Changer: CA-CC30U) allows you to connect the optional Panasonic CD changer unit (CX-DP880).

● iPod®

The optional adapter (Direct Cable for iPod: CA-DC300U) allows you to connect the optional iPod series.

● XM Satellite Radio

You can connect the optional XM receiver (XMD1000) with optional Digital Adapter. For details, refer to the operating instructions for the XM receiver.

● Sirius Satellite Radio

You can connect the optional Sirius Satellite radio receiver (SIR-PAN1).

● Hands Free Phone System

You can connect the optional Bluetooth hands-free kit (CY-BT100U).

Note:

- CY-BT100U is designed **only for receiving calls**. It cannot send calls.
- You can connect the optional Expansion Module (hub unit) (CY-EM100U). Connection of the Expansion Module allows you to simultaneously connect optional devices mentioned before as well as other AV devices. For details, refer to the operating instructions for the Expansion Module.

■ Large-sized volume control

A large-sized rotary volume control that looks like one belonging to a Hi-Fi audio system is featured.

■ SQ (Sound Quality)

SQ is a function that can call up various sound types at the touch of button in accordance with your listening music type.

Contents

Common

Safety Information	2
Before Reading These Instructions	5
Customer Services Directory	5
Limited Warranty	6
Features	7
Contents	7
Accessories	8
Remote Control Unit	8
Preparation	9
● Remote Control Unit	
● Main Unit	
Cancellation of Demonstration	
Clock Setting	
General	10

Each source

Radio	12
Before Disc Playback	14
CD Player	15
MP3/WMA Player	16
Notes on MP3/WMA	18











As needed

Audio Settings	20
● Volume	
● Bass/Treble	
● Balance/Fader	
● Sub-Woofer Level CQ-C3433U/C3403U/C3333U	
Function Settings	22
● Demonstration	
● Display Color Selection CQ-C3433U/C3333U	
● Level Meter Display Patterns (PATTERN)	
● Mute/Attenuation	
● AUX Skip	
Anti-Theft System	24
Fuse	25
Maintenance	25
Notes on Discs	25
Troubleshooting	26
Specifications	31

Note:

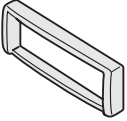
- Refer to the **System Upgrade Guidebook** for operation of optional devices such as a CD changer and iPod.

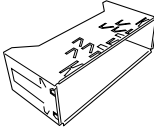
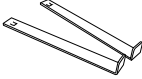
Accessories

					
Operating Instructions (YEFM285750)	System Upgrade Guidebook (YEFM262692)	Installation Instructions (YEFM294102)	Owners Information Card	Removable Face Plate Case (YEFA131839) Q'ty: 1	Remote Control Unit (Includes a battery) (EUR7641010) Q'ty: 1
Instruction kit Q'ty: 1 set					
					
Trim Plate (YEFM051003) Q'ty: 1	Power Connector (YGAJ021012) Q'ty: 1	Mounting Collar (YEFX0217263) Q'ty: 1	Lock Cancel Plate Q'ty: 2	Mounting Bolt Q'ty: 1	Rubber Bushing Q'ty: 1
Installation kit (YEP0FZ5698)					

Note:

- The number in parentheses underneath each accessory part name is the part number for maintenance and service.
- Accessories and their parts numbers are subject to modification without prior notice due to improvements.
- Trim Plate and Mounting Collar are mounted on the main unit at shipment.

Remote Control Unit

- This instruction manual explains operations for use with the buttons on the main unit. (Different operations excluded)

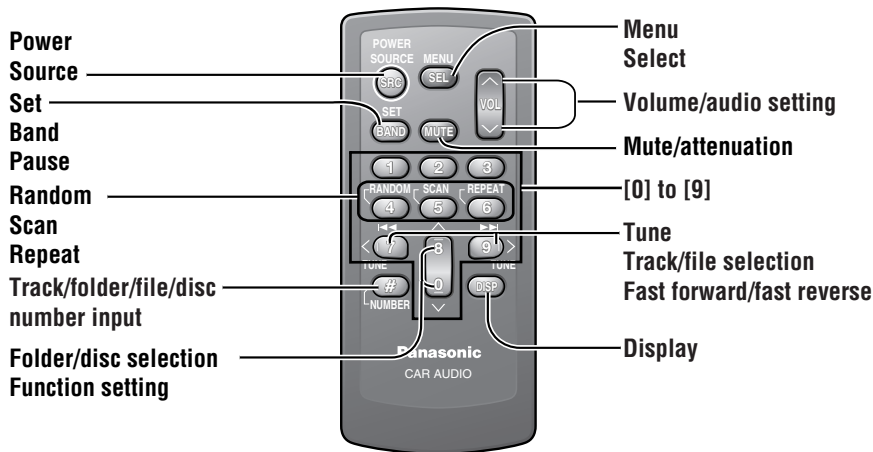

Preparation

Remote Control Unit

Preparation Before Initial Use

Pull the insulation film out from the backside of the remote control gently.

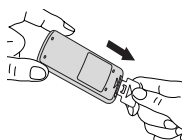

Battery Replacement

- Remove the battery holder with the remote control unit placed on a flat surface.
 - Stick your thumbnail into the groove and push the holder in the direction of the arrow at the same time.
 - Pull it out in the direction of the arrow using a tough pointed object.
- Put a battery in the case with (+) side facing up.
- Put the case back.

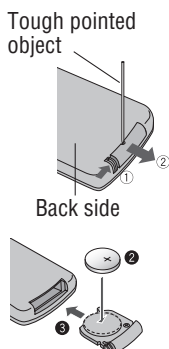

Warning

- Keep a battery away from children to avoid the risk of accidents. If an infant ingests a battery, please seek immediate medical attention.

Caution

- Remove and dispose of an old battery immediately.
- Do not disassemble, heat or short a battery. Do not throw a battery into a fire or water.
- Follow local regulations when disposing of a battery.
- Improper use of a battery may cause overheating, an explosion or ignition, resulting in injury or a fire.

Note:

- Battery Information:
 Battery Type: Panasonic lithium battery (CR2025)
 (Included in the remote control)
 Battery Life: Approximately 6 months under normal use
 (at room temperature)

Main Unit

Cancellation of Demonstration

The demonstration message appears for initial use.

- Set your car's ignition switch to the ACC or ON position. The demonstration screen appears.



- Press [SRC/PWR] to turn on the power.
- Press and hold [VOLUME] (PUSH SEL) for more than 2 seconds to open the menu.
- Press [VOLUME] (PUSH SEL) to select the Demonstration setting. ("DEMO" is displayed.)
- Turn [VOLUME] counterclockwise. (Press [0] (v) on the remote control unit.)



Note:

- To return to the regular mode, press [D] (DISP).
- Refer to the section on "Function Settings".

(→ Page 22)

[D] (DISP/CLOCK)

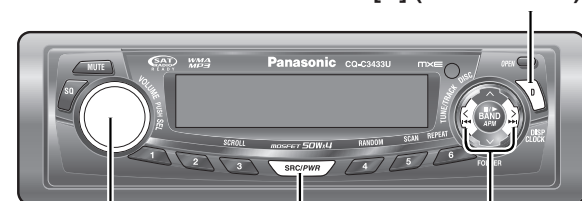

[VOLUME]
(PUSH SEL: select)

[SRC/PWR] (Power)

[<] [>]
(Hour/minute adjustment)

Clock Setting

The 12-hour system is used for the clock.

- Press [SRC/PWR] to turn on the power.
- Press [D] (DISP/CLOCK).



Clock display

- Press and hold [D] (DISP/CLOCK) for more than 2 seconds.



Hour blinks

- Adjust the hour.

[>]: put forward hour.

[<]: put back hour.



Hour entered

- Press [D] (DISP/CLOCK).



Minute blinks

- Adjust the minute.

[>]: put forward minute.

[<]: put back minute.



Minute entered

- Press [D] (DISP/CLOCK).



Completed

Note:

- "ADJUST" is displayed before adjusting the clock.
- Press and hold [>] or [<] to change numbers rapidly.

General

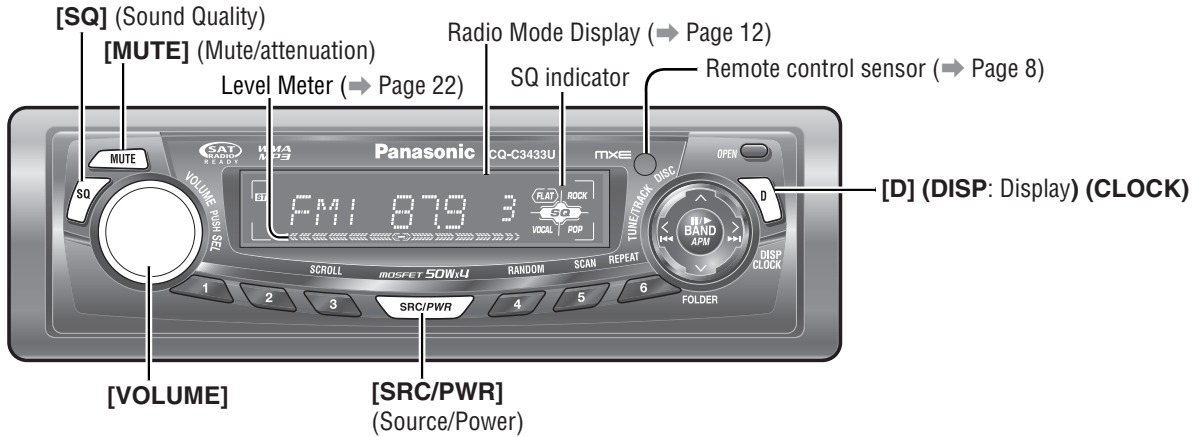

Power

Set your car's ignition switch to the ACC or ON position.

ON: Press [SRC/PWR].



OFF: Press and hold [SRC/PWR] for more than 1 second.

Volume

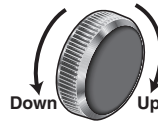

Default: 18
Setting range: 0 to 40

Note:

- The volume level can be set independently for each source. (For radio, one volume setting for AM, one volume setting for all FMs)

Mute/Attenuation **[MUTE]**

ON : Press [MUTE].

OFF : Press [MUTE] again.

You can select mute or attenuation. (→ Page 22)



[MUTE] indicator

Clock Display (at Power Off)

When the power of the unit is set to OFF, press [D] (DISP/CLOCK).



Clock time (Default)



(Display off)

When the power is set to ON, refer to the description for each source mode.

Source

Press **[SRC/PWR]** to change the source.

Radio

RADIO (⇒ Page 12)

CD Player

CD (⇒ Page 15)

OR

MP3/WMA Player

MP3/WMA (When an MP3/WMA data disc is in the player ⇒ Page 16)

AUX1

AUX1 (Sound source connecting to the AUX input terminal ⇒ Page 22, Installation Instructions)

An optional unit (ex. CD changer)

(if you connect it to System-up Connector of this unit directly)

CHANGER (Sound source connected to the System-up Connector of this unit directly ⇒ System Upgrade Guidebook)

OR

Some optional units (if you use the Expansion Module (CY-EM100U))

AUX2 (Sound source connecting to the AUX input terminal of Expansion Module ⇒ System Upgrade Guidebook)

(when connected)

Port 1

(Sound source connected to the port 1 of Expansion Module ⇒ System Upgrade Guidebook)

(when connected)

Port 2

(Sound source connected to the port 2 of Expansion Module ⇒ System Upgrade Guidebook)

(when connected)

Port 3

(Sound source connected to the port 3 of Expansion Module ⇒ System Upgrade Guidebook)

(when connected)

Port 4

(Sound source connected to the port 4 of Expansion Module ⇒ System Upgrade Guidebook)

Note:

- For information about connectable devices, refer to the **System Upgrade Guidebook** or the instruction manual for each device.

SQ (Sound Quality)

SQ is a function that can call up various sound types at the touch of button in accordance with your listening music type.

Press **[SQ]** to select the sound type as follows:

 (FLAT) flat frequency response: does not emphasize any part. (Default)

 (ROCK) speedy and heavy sound: exaggerates bass and treble.

 (POP) wide-ranged and deep sound: slightly emphasizes bass and treble.

 (VOCAL) clear sound: emphasizes middle tone and slightly emphasizes treble.

Press **[D] (DISP)** to return to the regular mode.

Note:

- Settings of SQ, bass/treble and volume are influenced one another. If such an influence causes distortion to the audio signal, readjust bass/treble or volume. (⇒ Page 20)

Radio

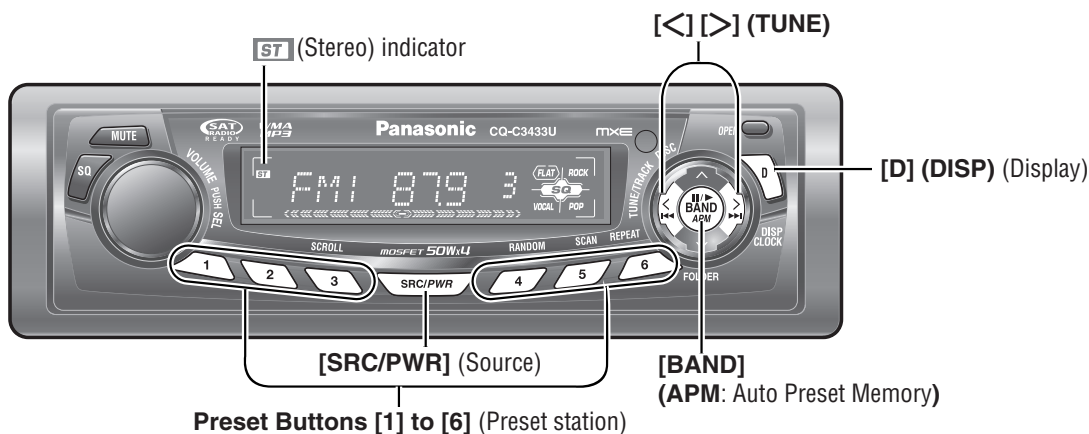

1 Radio Mode

Press [SRC/PWR] to select the radio mode.

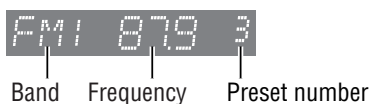

2 Band

Press [BAND].

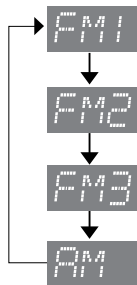

Display Change

Press [D] (DISP) to change the display as follows.

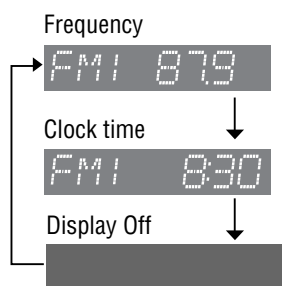

3 Tuning

[>]: Higher frequency

[<]: Lower frequency

Press and hold [>] or [<] for more than 0.5 seconds, then release it. Seeking will start.

Station Preset

Up to 6 stations can be stored in each of the FM1, FM2, FM3 and AM band selections.

Note:

- New stations overwrite existing saved stations after these procedures.

⚠ Warning

- To ensure safety, never attempt to preset stations while you are driving.

Auto Preset Memory (APM)

With this operation, stations with good receiving conditions can be automatically stored in the preset memory.

- ① Select a band. (⇒ Previous page)
- ② Press and hold **[BAND] (APM)** for more than 2 seconds.
6 stations with first to 6th highest in signal strength will be preset to each band.
Once set, the preset stations are sequentially scanned for 5 seconds each. (scanning)

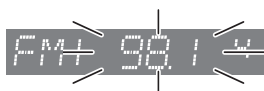

Note:

- To stop scanning, press one of the buttons from **[1]** to **[6]**.

Manual Preset Memory

With this operation, a station can be manually stored in the preset memory.

- ① Select a band and frequency. (⇒ Previous page)
- ② Press and hold one of the preset buttons from **[1]** to **[6]** until the display blinks once.

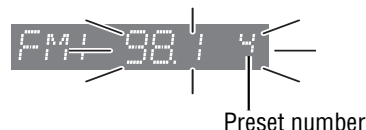

Preset Station Calling

- ① Select a band. (⇒ Previous page)
- ② Press one of the preset buttons from **[1]** to **[6]**.

Before Disc Playback

⚠ Caution

- Do not insert a disc when **DISC** indicator lights because a disc is already loaded.
- 8 cm (3") discs are not available for this unit, therefore, do not insert them.
- Do not use irregularly shaped discs.
- Do not use discs that have a seal or label attached.
- To avoid damaging the face plate, do not push it down or place objects on it while it is open.
- Do not pinch your finger or hand in the face plate.
- Do not insert foreign objects into the disc slot.

Available Discs

CD-R	CD-RW	CD-TEXT	CD-ROM
CD-DA MP3/WMA	CD-DA MP3/WMA	CD-DA -	- MP3/WMA

Note:

- Refer to the section on "Notes on MP3/WMA" (→ Page 18) and "Notes on Discs" (→ Page 25).
- The power will be turned on automatically when a disc is loaded.
- A disc which has both CD-DA data and MP3/WMA data on it may not be reproduced normally.

Disc Insert

- ① Press [OPEN].



- ② Insert a disc.

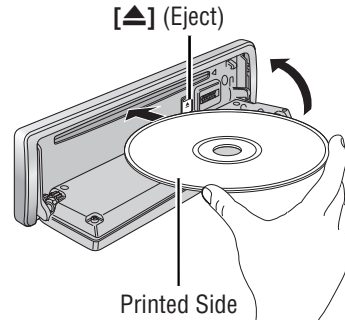

Disc Indicator

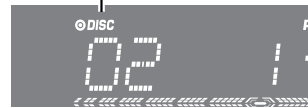

Note:

- It may take some time to start playing.
- ③ Close the face plate manually.
 - ④ Playback will start automatically after recognizing the data of the loading disc.

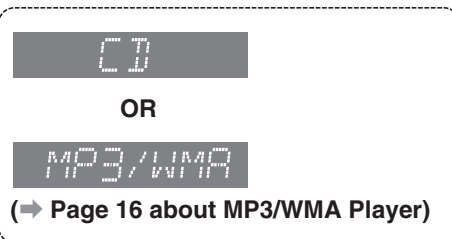

Disc Eject

- ① Press [OPEN].
- ② Press [Eject] and take the disc out.
- ③ Close the face plate manually.

CD Player

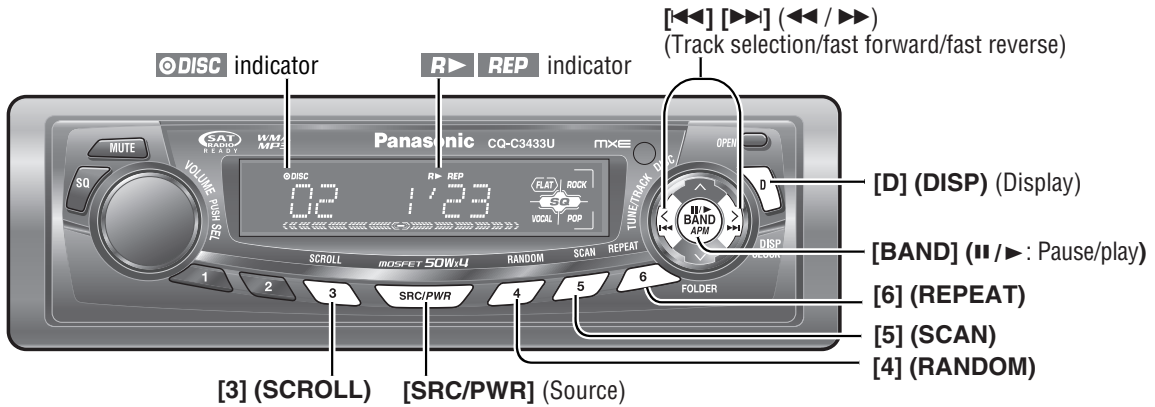

When CD is in the player **DISC**

Press **[SRC/PWR]** to select the CD player mode and play-back starts.

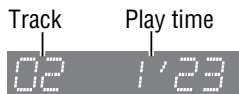

Display Change

Press **[D] (DISP)**.

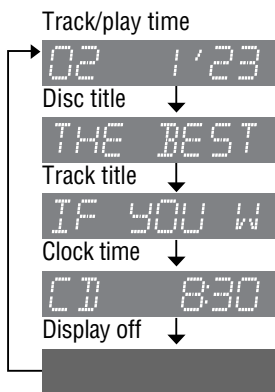

Note:

- "NO TEXT" is displayed when there is no information on the disc.
- To have another circle scroll while a title is displayed, press **[3] (SCROLL)**. If the number of displayed characters is 8 or less, the characters do not scroll.

Track Selection

[▶▶]: Next track

[◀◀]: Beginning of the current track

For the previous track, press twice.

Fast Forward/Fast Reverse

Press and hold

[▶▶▶] (▶▶▶): Fast forward

[◀◀◀] (◀◀◀): Fast reverse

Release them to resume normal playback.

[◀◀] [▶▶] (◀◀ / ▶▶)
(Track selection/fast forward/fast reverse)

Pause (II / ▶)

Press **[BAND] (II / ▶)**.

Press **[BAND] (II / ▶)** again to cancel.

Random Play **R▶**

All the available tracks are played in a random sequence.

Press **[4] (RANDOM)**. **R▶** lights.

Press **[4] (RANDOM)** again to cancel.

Scan Play

The first 10 seconds of each track is played in sequence.

Press **[5] (SCAN)**.



Press **[5] (SCAN)** again to cancel.

Repeat Play **REP**

The current track is repeated.

Press **[6] (REPEAT)**. **REP** lights.

Press **[6] (REPEAT)** again to cancel.

Direct Track Selection

(Only for remote control unit)

Example: Track number 10



① Press **[#]**.

② Press **[1] [0]**.

③ Press **[BAND] (SET)**.

Note:

• To suspend direct selection, press **[DISP]**.

• Random, Scan and Repeat plays are canceled once **[#]** is pressed.

MP3/WMA Player

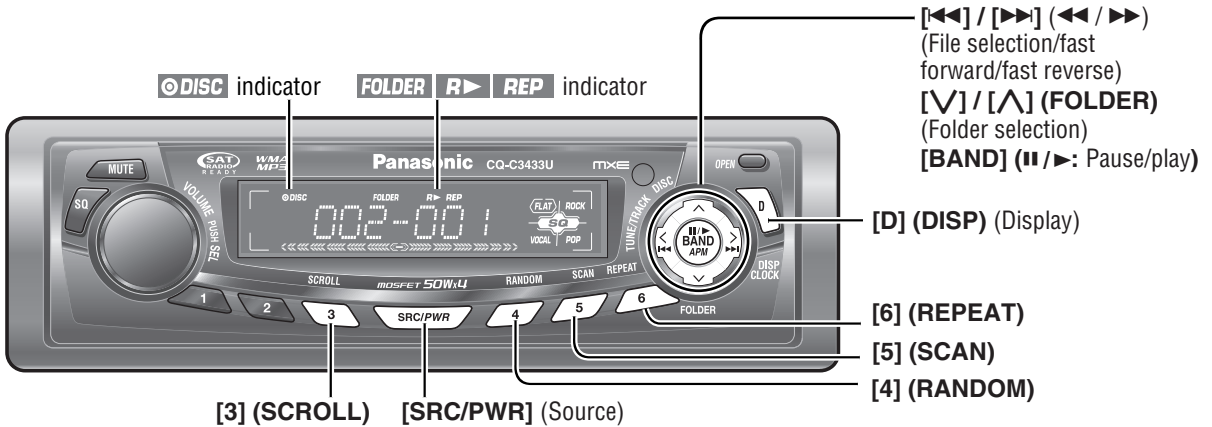

When a disc is in the player

Press **[SRC/PWR]** to select the MP3/WMA player mode and playback starts.

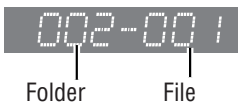

Display Change

Press **[D] (DISP)**.

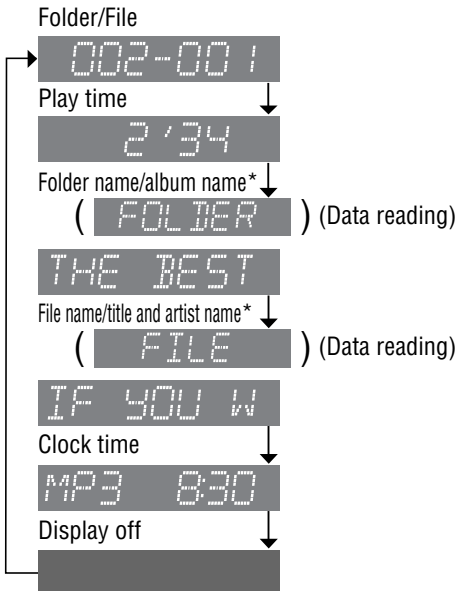

Note:

- "NO TEXT" is displayed when there is no information on the disc.
- To have another circle scroll while a title is displayed, press **[3] (SCROLL)**. If the number of displayed characters is 8 or less, the characters do not scroll.

*ID3/WMA Tag Setting

Press and hold **[3] (SCROLL)** for more than 2 seconds.

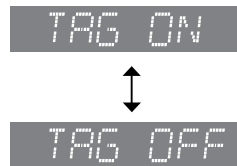

When a folder name is displayed:

TAG ON: The album title is displayed.
TAG OFF: The folder name is displayed.

When a file name is displayed:

TAG ON: The title/artist name is displayed.
TAG OFF: The file name is displayed.

Folder Selection

- [∧]: Next folder
- [∨]: Previous folder

File Selection

- [▶▶]: Next file
- [◀◀]: Beginning of the current file
For the previous file, press twice.

Fast Forward/Fast Reverse

Press and hold
[▶▶] (▶▶): Fast forward
[◀◀] (◀◀): Fast reverse
Release them to resume normal playback.

Pause (⏸ / ▶)

Press **[BAND] (⏸ / ▶)**.
Press **[BAND] (⏸ / ▶)** again to cancel.

Random Play **R▶**

All the available files are played in a random sequence.

Press **[4] (RANDOM)**. **R▶** lights.
Press **[4] (RANDOM)** again to cancel.

Folder Random Play **FOLDER R▶**

All the files in the current folder are played in a random sequence.

Press and hold **[4] (RANDOM)** for more than 2 seconds.
FOLDER R▶ light.
Press and hold **[4] (RANDOM)** again for more than 2 seconds to cancel.

Scan Play

The first 10 seconds of each file is played in sequence.

Press **[5] (SCAN)**.



Press **[5] (SCAN)** again to cancel.

Folder Scan Play **FOLDER**

From the next folder, the first 10 seconds of the first file in each folder is played in sequence.

Press and hold **[5] (SCAN)** for more than 2 seconds.
FOLDER lights.



Press and hold **[5] (SCAN)** again for more than 2 seconds to cancel.

Repeat Play **REP**

The current file is repeated.

Press **[6] (REPEAT)**. **REP** lights.
Press **[6] (REPEAT)** again to cancel.

Folder Repeat Play **FOLDER REP**

The current folder is repeated.

Press and hold **[6] (REPEAT)** for more than 2 seconds.
FOLDER REP light.
Press and hold **[6] (REPEAT)** again for more than 2 seconds to cancel.

Direct Selection

(Only for remote control)

Direct Folder Selection

Example: Folder number 5 (→ Page 19)



- ① Press **[#]** twice.
- ② Press **[5]**.
- ③ Press **[BAND] (SET)**.

Direct File Selection

Example: File number 10



- ① Press **[#]**.
- ② Press **[1] [0]**.
- ③ Press **[BAND] (SET)**.

Note:

- To suspend direct selection, press **[DISP]**.
- Random, Folder Random, Scan, Folder Scan, Repeat and Folder Repeat plays are canceled once **[#]** is pressed.

Notes on MP3/WMA

What is MP3/WMA?

MP3 (MPEG Audio Layer-3) and WMA (Windows Media™ Audio) are the compression formats of digital audio. The former is developed by MPEG (Motion Picture Experts Group), and the latter is developed by Microsoft Corporation. Using these compression formats, you can record the contents of about 10 music CDs on a single CD (This figure refers to data recorded on a 650 MB CD-R or CD-RW at a fixed bit rate of 128 kbps and a sampling frequency of 44.1 kHz).

Note:

- MP3/WMA encoding and CD writing software programs are not supplied with this unit.

Points to remember when making MP3/WMA files

Common

- High bit rate and high sampling frequency are recommended for high quality sound.
- Selecting VBR (Variable Bit Rate) is not recommended because playing time is not displayed properly and sound may be skipped.
- The playback sound quality differs depending on the encoding circumstances. For details, refer to the instructions of your own encoding software and writing software.

MP3

- It is recommended to set the bit rate to “128 kbps or more” and “fixed”.

WMA

- It is recommended to set the bit rate to “64 kbps or more” and “fixed”.
- Do not set the copy protection on the WMA file to enable this unit to play back.

Caution

- **Never assign the “.mp3”, or “.wma” file name extension to a file that is not in the MP3/WMA format. This may not only produce noise from the speaker damage, but also damage your hearing.**

Display Information

Displayed items

- | | |
|------------------|------------------------|
| • CD-TEXT | • MP3 (ID3 tag) |
| Disc title | Album name |
| Track title | Title and artist name |
| • MP3/WMA | • WMA (WMA tag) |
| Folder name | Album name |
| File name | Title and artist name |

Displayable characters

- Displayable length of file name/folder name: within 64 characters. (Unicoded file and folder names are reduced by half in the number of displayable characters.)
- Name files and folders in accordance with the standard of each file system. Refer to the instructions of writing software for details.
- ASCII character set and special characters in each language can be displayed.
- Some Cyrillic characters in the Unicode can be displayed.

ASCII character set

A to Z, a to z, digits 0 to 9, and the following symbols:
(space) ! " # \$ % & ' () * + , - . / : ; < = > ? @ [\] ^ _ ` { | } ~

Special characters

À Á Â Ã Ä Å à á â ã ä
 Ä ä
 Ò Ó Ô Õ Ö ò ó ô õ ö
 Ù Ú Û Ü ù ú û ü

Note:

- With some software in which MP3/WMA format files have been encoded, the character information may not be displayed properly.
- Undisplayable characters and symbols will be converted into an asterisk (*).
- It is recommended that the length of the file name is less than 8 (excluding the file extension).

Recording MP3/WMA files on a CD-media

- You are recommended to minimize the chances of making a disc that contains both CD-DA files and MP3/WMA files.
- If CD-DA files are on the same disc as MP3 or WMA files, the songs may not play in the intended order, or some songs may not play at all.
- When storing MP3 data and WMA data on the same disc, use different folders for each data.
- Do not record files other than MP3/WMA files and unnecessary folder on a disc.
- The name of an MP3/WMA file should be added by rules as shown in the following descriptions and also comply with the rules of each file system.
- The file extension “.mp3” or “.wma” should be assigned to each file depending on the file format.
- You may encounter trouble in playing MP3/WMA files or displaying the information of MP3/WMA files recorded with certain writing software or CD recorders.
- This unit does not have a play list function.
- Although Multi-session recording is supported, the use of Disc-at-Once is recommended.

Supported file systems

ISO 9660 Level 1/Level 2, Apple Extension to ISO 9660, Joliet, Romeo

Note:

- Apple HFS, UDF 1.50, Mix CD and CD Extra are not supported.

Compression formats (Recommendation: “Points to remember when making MP3/WMA files” on the previous page)

Compression method	Bit rate	VBR	Sampling frequency
MPEG 1 audio layer 3 (MP3)	32 k – 320 kbps	Yes	32, 44.1, 48 kHz
MPEG 2 audio layer 3 (MP3)	8 k – 160 kbps	Yes	16, 22.05, 24 kHz
Windows Media Audio Ver. 2, 7, 8, 9*	32 k – 192 kbps	Yes	32, 44.1, 48 kHz

* WMA 9 Professional/LossLess/Voice are not supported.

Folder selection order/file playback order

Maximum number of files/folders

- Maximum number of files/folders: 511 (files + folders)
- Maximum number of files in one folder: 255
- Maximum depth of trees: 8
- Maximum number of folders: 255 (Root folder is included.)

Note:

- You can shorten the duration between data read and playback by decreasing the quantity of files or folders, or the depth of the hierarchy.
- This unit counts the number of folders irrespective of the presence or absence of an MP3/WMA file.
- If the selected folder does not contain any MP3/WMA files, the nearest MP3/WMA files in the order of playback will be played.
- Playback order may be different from other MP3/WMA players even if the same disc is used.
- “ROOT” appears when displaying the root folder name.

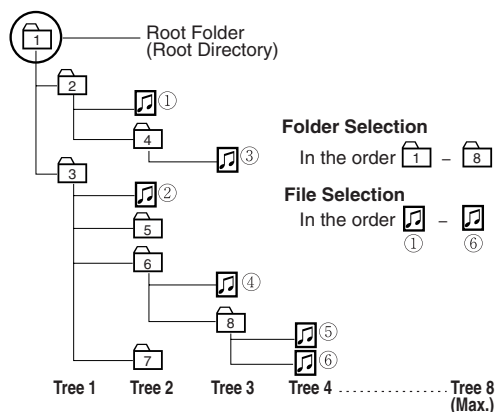

Copyright

It is prohibited by copyright laws to copy, distribute and deliver copyrighted materials such as music without the approval of copyright holder except enjoying yourself personally.

No warranty

Above description complies with our investigations as of December 2005. It has no warranty for reproducibility and displayability of MP3/WMA.

Audio Settings

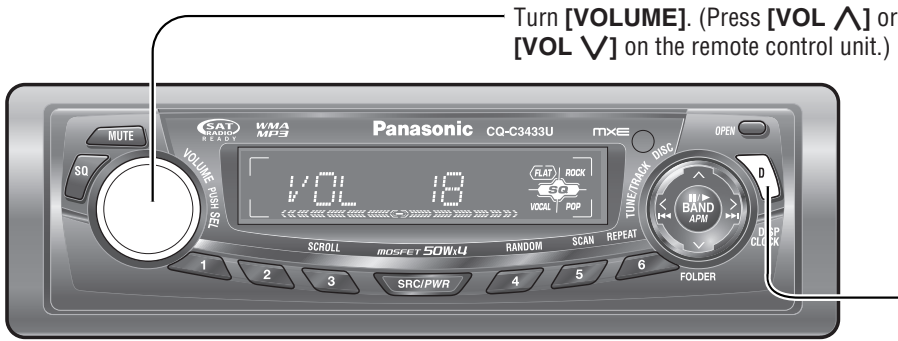

Press **[VOLUME]** (**PUSH SEL**: select). (Press **[SEL]** on the remote control unit.)
[D] (DISP) (Return to the regular mode.)

Volume

Default: 18
Setting range: 0 to 40

Press **[VOLUME]** (**PUSH SEL**) to open the menu.

VOL 18

Bass/Treble

You can adjust the bass and treble sound.
Default: BAS (bass) 0 dB
TRE (treble) 0 dB
Setting range: -12 dB to +12 dB (by 2 dB)

Press **[VOLUME]** (**PUSH SEL**).

BASS

Press **[VOLUME]** (**PUSH SEL**).

TREBLE

Balance/Fader

You can adjust the sound level among the right, left, front and rear speakers.
Default: BAL (balance) CNT (center)
FAD (fader) CNT (center)
Setting range: 15 levels each and CNT (center)

Press **[VOLUME]** (**PUSH SEL**).

BALANCE

Press **[VOLUME]** (**PUSH SEL**).

FADER

Sub-Woofers Level CQ-C3433U/C3403U/C3333U

You can change the subwoofer volume level.
Default: 0 dB
Setting range: MUTE (-∞), -6 dB to +6 dB (by 2 dB)

Press **[VOLUME]** (**PUSH SEL**).

SUB-W

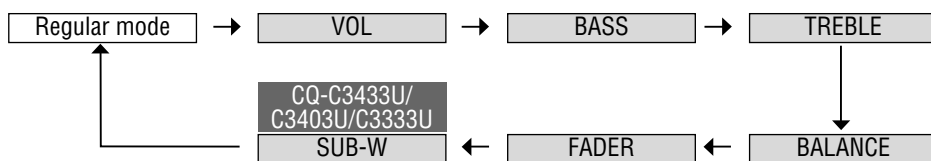

Note:

- The sequence and contents of setting items may depend on the conditions of devices to be connected. For further information, refer to the **System Upgrade Guidebook** or the instruction manuals for the devices to be connected.
- To return to the regular mode, press **[D] (DISP)**.
- If no operation takes place for more than 5 seconds in audio setting (2 seconds in the volume adjustment), the display returns to the regular mode.
- The volume can also be adjusted directly using **[VOLUME]** on the main unit. (→ Page 10)

	Turn [VOLUME] . ① : Up ② : Down	
	Turn [VOLUME] . ① : Up ② : Down	
	Turn [VOLUME] . ① : Up ② : Down	
	Turn [VOLUME] . ① : Right enhanced ② : Left enhanced	
	Turn [VOLUME] . ① : Front enhanced ② : Rear enhanced	
	Turn [VOLUME] . ① : Up ② : Down	

Function Settings

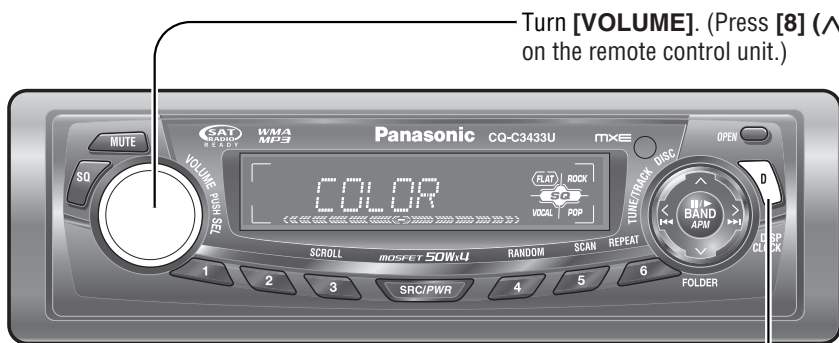

Turn **[VOLUME]**. (Press **[8]** (^) or **[0]** (v) on the remote control unit.)



Press and hold **[VOLUME]** (**PUSH SEL**: select) for more than 2 seconds. (Press and hold **[SEL]** (**MENU**) for more than 2 seconds on the remote control unit.)

[D] (DISP) (Return to the regular mode)

Demonstration

You can set up the monitor to display or hide the demonstration screen.

Default: ON

Press and hold **[VOLUME]** (**PUSH SEL**) for more than 2 seconds to open the menu.

DEMO

Display Color Selection CQ-C3433U/C3333U

You can select display color.

Default: OCEAN

Variety: OCEAN (aqua blue), SKY (sky blue), FOREST (green), ORANGE (amber), FIRE (red), PINK (deep pink), ROSE (pink), STORM (7 colors)

Press **[VOLUME]** (**PUSH SEL**).

COLOR

Level Meter Display Patterns (PATTERN)

Default: Pattern 1

Variety: 4 types, OFF

Press **[VOLUME]** (**PUSH SEL**).

PATTERN

Mute/Attenuation

You can select mute or attenuation. (→ Page 10)

Default: MUTE

Press **[VOLUME]** (**PUSH SEL**).

MUTE KEY

AUX Skip

If AUX1 is not used, the AUX mode is skipped when selecting the source.

Default: ON (Skip disabled)

Press **[VOLUME]** (**PUSH SEL**).

AUX 1 IN

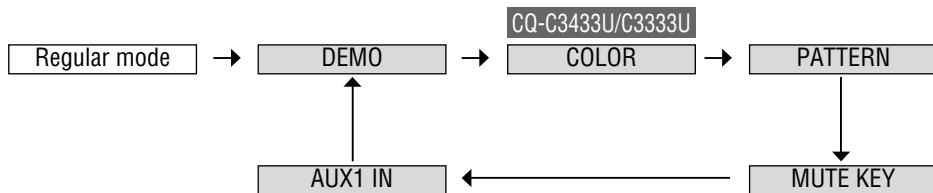

Note:

- The sequence and contents of setting items may depend on the conditions of devices to be connected. For further information, refer to the **System Upgrade Guidebook** or the instruction manuals for the devices to be connected.
- To return to the regular mode, press **[D] (DISP)**.
- If no operation takes place for more than 5 seconds in function setting, the display returns to the regular mode.

Turn **[VOLUME]**.

① DEMO ON : On (Default)

② DEMO OFF : Off

Note:

- Button operation with either the main unit or remote control allows users to cancel the demonstration screen for 20 seconds and enable the selected operation even in the demo-on mode.

Turn **[VOLUME]**.

② ①

OCEAN : OCEAN (aqua blue)

SKY : SKY (sky blue)

STORM : STORM (7 colors)

Turn **[VOLUME]**.

② ①

OFF : Off

PATTERN1 : Pattern 1 (Default)

PATTERN4 : Pattern 4

Turn **[VOLUME]**.

① KEY ATT : 10 steps decrease (Attenuation)

② KEY MUTE : No sound (Mute) (Default)

Turn **[VOLUME]**.

① AUX ON : Skip disabled (Default)

② AUX OFF : Skip enabled

Anti-Theft System

This unit is equipped with a removable face plate. Removing this face plate makes the unit totally inoperable.

Remove the Face Plate

- ❶ Switch off the power of the unit. (→ Page 10)
- ❷ Press [OPEN]. The face plate will be opened.
- ❸ Push the face plate to either the right or left.
- ❹ Pull it out toward you.
- ❺ Gently press the bottom of the case and open the cover.
- ❻ Place the face plate into the case and take it with you when you leave the car.

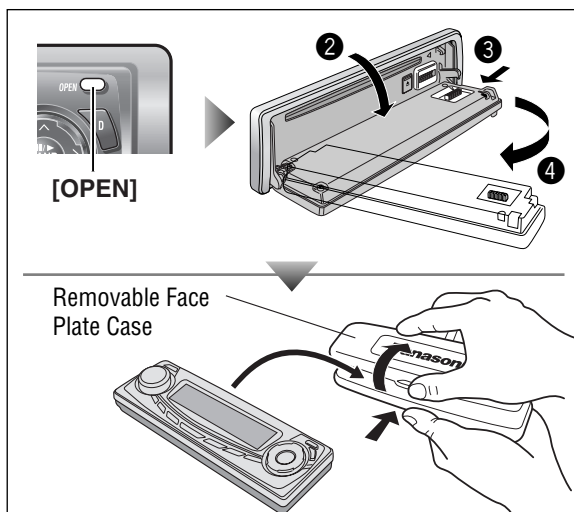

Install the Face Plate

- ❶ Fit the face plate with its left hole on the left pin provided on the main unit.
- ❷ Fit the other hole on the other pin applying slight pressure.
- ❸ Move the face plate up and down a few times to make sure it is secure. Then close the face plate and press down the right side of the face plate until it clicks into place.

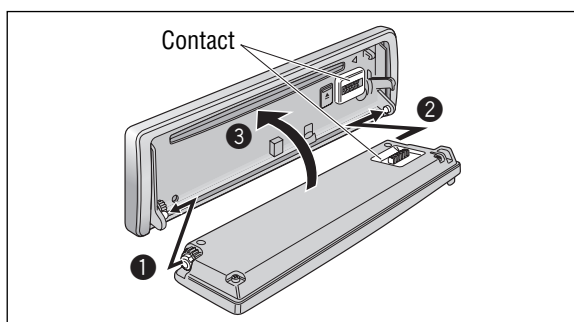

⚠ Caution

- This face plate is not waterproof. Do not expose it to water or excessive moisture.
- Do not remove the face plate while driving your car.
- Do not place the face plate on the dashboard or nearby areas where the temperature rises high.
- Do not touch the contacts on the face plate and on the main unit, since this may result in poor electrical contact.
- If dirt or other foreign substances get on the contacts, wipe them off with a clean and dry cloth.
- To avoid damaging the face plate, do not push it down or place objects on it while it is open.

If the fuse blows out, consult your dealer, or your nearest authorized Panasonic Servicenter.

⚠ Warning

- Use fuses of the same specified rating (**15 A**). Using substitutes or fuses with higher ratings, or connecting the unit directly without a fuse could cause fire or damage to the unit. **If the replaced fuse fails, contact your nearest authorized Panasonic Servicenter.**

Maintenance

This unit is designed and manufactured to ensure the minimum of maintenance. Use a dry, soft cloth for routine exterior cleaning. Never use benzine, thinner, or other solvents.

Notes on Discs

Notes on CD/CD Media (CD-R, CD-RW, CD-ROM)

If you use commercial CDs, they must have either of these labels shown at right.

Some copy-protected music CDs are not playable.



How to hold a disc

- Do not touch the underside of a disc.
- Do not scratch a disc.
- Do not bend a disc.
- When not in use, keep a disc in a case.

Do not use irregularly shaped discs.

Do not leave discs in the following places:

- In direct sunlight
- Near car heaters
- Dirty, dusty and damp areas
- On seats and dashboards

Disc cleaning

Use a dry, soft cloth to wipe from the center outward.

Do not attach any seals or labels to your discs.

Do not write on the disc label with a ballpoint pen or other hard-point pens.

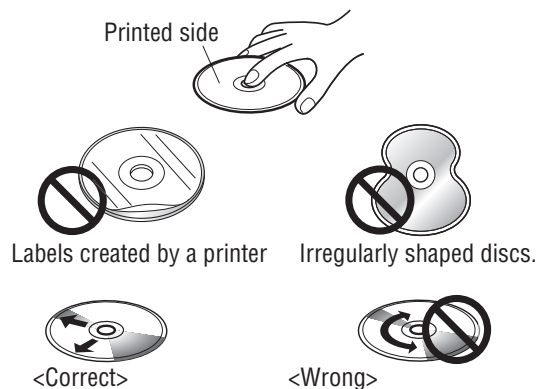

Notes on CD-Rs/RWs

- You may have trouble playing back some CD-R/RW discs recorded using CD recorders (CD-R/RW drives), either due to their recording characteristics or dirt, fingerprints, scratches, etc. on the disc surface.
- CD-R/RW discs are less resistant to high temperatures and high humidity than ordinary music CDs. Leaving them inside a car for extended periods may damage and make playback impossible.
- Some CD-R/RW discs cannot be played back successfully due to incompatibility among writing software, a CD recorder (CD-R/RW drive) and the discs.
- This player cannot play the CD-R/RW discs if the session is not closed.
- This player cannot play the CD-R/RW discs which contain other than CD-DA or MP3/WMA data.
- Be sure to observe the instructions of the CD-R/RW disc for handling it.

Troubleshooting

If You Suspect Something Wrong

Check and take steps as described below.

If the described suggestions do not solve the problem, it is recommended to take the unit to your nearest authorized Panasonic Servicenter. The product should be serviced only by qualified personnel. Please refer the checking and the repair to professionals. Panasonic shall not be liable for any accidents arising out of neglect of checking the unit or your own repair after your checking. **Never take measures especially those other than indicated by *italic* letters in "Possible Solution" described below because those are too dangerous for users to handle themselves.**

⚠ Warning

- Do not use the unit in an irregular condition, for example, without sound, or with smoke or a foul smell, which can cause ignition or electric shock. Immediately stop using the unit and consult your dealer.
- Never try to repair the unit by yourself because it is dangerous to do so.

Common

Problem	Possible cause → Possible solution
No power to the unit	<p>The power cord (battery, power and ground) is connected in the wrong way. → Check the wiring.</p> <p>Fuse blows out. → Eliminate the cause of fuse blowout and replace the fuse with new one. Consult your dealer.</p>
Sound is not generated.	<p>MUTE is set to ON. → Set MUTE to OFF.</p> <p>The wiring of speaker lines is not correct, or a break or poor contact arises. → Check the wiring in accordance with the wiring diagram. (→ Installation Instructions)</p>
Noise	<p>There is an electromagnetic-wave generator such as a cellular phone near the unit or its electrical lines. → Keep the electromagnetic-wave generator such as a cellular phone away from the unit and the wiring of the unit. If noise cannot be eliminated due to the wiring harness of the car, consult your dealer.</p> <p>The contact of the ground lead is poor. → Make sure that the ground lead is connected to an unpainted part of the chassis securely.</p>
Noise is made in step with engine revolutions.	<p>Alternator noise comes from the car. → Change the wiring position of the ground lead. → Mount a noise filter on the power supply.</p>
Some operations are not executable.	<p>Some operations are not executable in particular modes such as menu mode. → Read the operating instructions carefully and cancel the mode. If the unit is still out of order, consult your dealer.</p>
No sound from speaker(s)	<p>Balance/fader setting is not appropriate. → Readjust Balance/fader.</p> <p>There is a break, a short circuit, poor contact or wrong wiring regarding the speaker wiring. → Check the speaker wiring.</p>
The speaker channels are reversed between right and left.	<p>The speaker wiring is reversed between right and left. → Perform the speaker wiring in accordance with the wiring diagram.</p>

■ Common (continued)

Problem	Possible cause → Possible solution
The sound field is not clear in the stereo mode. Central sound is not settled.	The plus and minus terminals at right and left channels of speakers are connected reversely. → Perform the speaker wiring in accordance with the wiring diagram.
The power of the unit fails unintentionally.	The safety device works. → Consult your dealer, or your nearest Panasonic Servicenter.

■ Radio

Problem	Possible cause → Possible solution
Poor reception or noise	Antenna installation or wiring of antenna cable is faulty. → Check whether the antenna mounting position and its wiring are correct. In addition, check to see whether the antenna ground is securely connected to the chassis. No power is supplied to the antenna amplifier (when using a film antenna, etc.). → Check the wiring of the antenna battery lead.
The number of auto preset stations is less than 6.	The number of receivable stations is less than 6. → Move to an area where receivable stations number is maximum, and try presetting.
Preset stations cannot be stored.	The contact of the battery lead is poor, or the battery lead is not always powered. → Make sure that the battery lead is connected securely, and preset stations again.

Troubleshooting (continued)

CD

Problem	Possible cause → Possible solution
No playback or disc ejected	<p>The disc is inserted upside down. → Insert a disc correctly.</p> <p>There is a flaw or foreign object on the disc. → Remove the foreign object, or use a flawless disc.</p>
Sound skipping or noise	<p>There is a flaw or foreign object on the disc. → Remove the foreign object, or use a flawless disc.</p>
Sound skipping due to vibration	<p>The unit is not sufficiently secured. → Secure the unit to the console box.</p> <p>The unit is tilted at over 30° in the front-to-end direction. → Make the angle 30° or less.</p>
Disc unejectable	<p>Something such as a peeled label obstructs the disc coming out. → Consult your dealer.</p> <p>The microcontroller in the unit operates abnormally due to noise or other factors. → Unplug the power cord and plug it again. In case the unit is still out of order, consult your dealer.</p>

MP3/WMA

Problem	Possible cause → Possible solution
No playback or disc ejected	<p>The disc has unplayable formatted data. → Refer to the description about MP3/WMA for playable sound data except CD-DA (i.e. music CD).</p>
The CD-R/RWs that are playable on other devices are not playable on this unit.	<p>The playability of some CD-R/RWs may depend on the combination of media, recording software and recorder to be used even if these CD-R/RWs are playable on other devices such as a PC. → Make CD-R/RW discs in a different combination of media, recording software and recorder after referring to the description about MP3/WMA.</p>
Sound skipping or noise	<p>There is a flaw or foreign objects on the disc. → Remove the foreign objects, or use a flawless disc. For MP3/WMA, refer to the description about MP3/WMA.</p> <p>Playing VBR (Variable Bit Rate) files may cause sound skipping. → Play Non-VBR files.</p>

Note:

- Refer to “Notes on MP3/WMA” (→ Page 18)

■ Remote control unit

Problem

No response to pressing buttons

Possible cause → Possible solution

The battery is inserted in the wrong direction. A wrong battery is inserted.
 → ***Insert a correct battery in the correct direction.***

The battery is weak.
 → ***Replace the battery with new one.***

The aiming direction of the remote control unit is wrong.
 → ***Aim the remote control unit at the sensor of the unit and press buttons.***

The sensor is exposed to direct sunlight. (The remote control unit may not be operable when the sensor is exposed to direct sunlight. In such a case, the system is not faulty.)
 → ***Block off sunlight to the sensor.***

Troubleshooting (continued)

Error Display Messages

■ CD/MP3/WMA

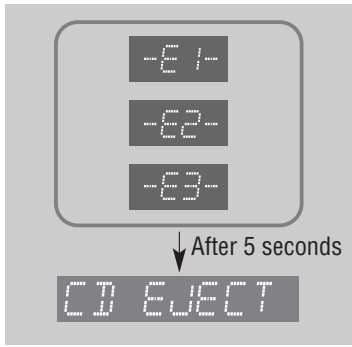
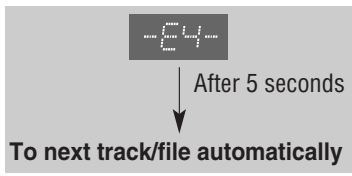
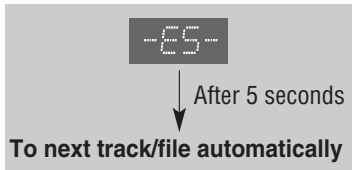
Display	Possible cause → Possible solution
 <p>After 5 seconds CD EJECT</p>	<p>The disc is dirty or upside down. → Check the disc. (⇒ Page 25)</p> <p>The disc has scratches. → Check the disc. (⇒ Page 25)</p> <p>No operation by some cause. → Unplug the power cord and plug it again. In case the unit is still out of order, consult your dealer. (⇒ Installation Instructions)</p>
 <p>After 5 seconds To next track/file automatically</p>	<p>The player cannot read the file you are trying to play for some reason. (File recorded in an unsupported file system, compression scheme, data format, file name extension, damaged data, etc.) → Select a file that the player can read. Check the type of data recorded on the disc. Create a new disc if necessary. (⇒ Page 18)</p>
 <p>After 5 seconds To next track/file automatically</p>	<p>A WMA file can be copyrighted. → The file protected by copyright is not playable. (⇒ Page 18)</p>

Specifications

General		FM Stereo Radio	
Power supply	: DC 12 V (11 V – 16 V), test voltage 14.4 V, negative ground	Frequency range	: 87.9 MHz – 107.9 MHz
Current consumption	: Less than 2.1 A (CD mode, 0.5 W 4-channels)	Usable sensitivity	: 10.2 dBf (0.9 μ V, 75 Ω)
Maximum power output	: 50 W x 4 (at 1 kHz) volume control maximum	50 dB quieting sensitivity	: 15.2 dBf (1.6 μ V, 75 Ω)
Tone adjustment range	: Bass: \pm 12 dB (at 100 Hz) Treble: \pm 12 dB (at 10 kHz)	Frequency response	: 30 Hz – 15 kHz (\pm 3 dB)
Speaker impedance	: 4 – 8 Ω	Alternate channel selectivity	: 75 dB
CQ-C3433U/C3403U		Stereo separation	: 35 dB (1 kHz)
Pre-amp output voltage	: 4 V (CD mode, 1 kHz, 0 dB)	Image rejection ratio	: 55 dB
Pre-amp output impedance	: 60 Ω	IF rejection ratio	: 100 dB
Subwoofer output voltage	: 4 V	Signal to noise ratio	: 62 dB
Subwoofer output impedance	: 60 Ω	AM Radio	
CQ-C3333U		Frequency range	: 530 kHz – 1 710 kHz
Pre-amp output voltage	: 2.5 V (CD mode, 1 kHz, 0 dB)	Usable sensitivity	: 27 dB/ μ V (22 μ V, S/N 20 dB)
Pre-amp output impedance	: 200 Ω	CD Player	
Subwoofer output voltage	: 2.5 V	Sampling frequency	: 8 times oversampling
Subwoofer output impedance	: 200 Ω	DA converter	: 1 bit DAC system
CQ-C3303U		Pick-up type	: Astigma 3-beam
Pre-amp output voltage	: 2.5 V (CD mode, 1 kHz, 0 dB)	Light source	: Semiconductor laser
Pre-amp output impedance	: 200 Ω	Wave length	: 790 nm
Dimensions (W x H x D)	: 178 x 50 x 160 mm {7" x 1 15/16" x 6 5/16"}	Frequency response	: 20 Hz – 20 kHz (\pm 1 dB)
Weight	: 1.4 kg {3 lbs. 1 oz}	Signal to noise ratio	: 96 dB
		Total harmonic distortion	: 0.01 % (1 kHz)
		Wow and flutter	: Below measurable limits
		Channel separation	: 75 dB

Above Specifications comply with EIA standards.

Power Output: 18 W RMS x 4 Channels at 4 Ω and \leq 1% THD+N Signal to Noise Ratio: 85 dBA (reference: 1 W into 4 Ω)	
---	---

Note:

- Specifications and design are subject to modification without notice due to improvements.
- Some figures and illustrations in this manual may be different from your product.

Informations sur la sécurité

■ Lire attentivement les instructions pour le fonctionnement de l'appareil et de tous les autres composants du système audio de la voiture avant d'utiliser le système. Elles contiennent des instructions sur la manière d'utiliser le système en toute sécurité et de façon efficace. Panasonic n'assume aucune responsabilité pour tout problème résultant d'un manque à observer les instructions stipulées dans ce mode d'emploi.

■ Ce mode d'emploi comprend des pictogrammes qui indiquent la manière d'utiliser le produit en toute sécurité et qui alertent l'utilisateur de dangers potentiels résultant de connexions et d'opérations incorrectes. La signification des pictogrammes est expliquée ci-dessous. Il est important d'assimiler complètement la signification de ces pictogrammes afin d'utiliser ce mode d'emploi et le système de façon correcte.

 **Avertissement**

Ce pictogramme a pour effet d'alerter l'utilisateur de la présence d'instructions opératoires et d'instructions de montage importantes. Le fait d'ignorer ces instructions peut se traduire par une blessure grave, voire la mort.

 **Précaution**

Ce pictogramme a pour effet d'alerter l'utilisateur de la présence d'instructions opératoires et d'instructions de montage importantes. Le fait d'ignorer ces instructions peut résulter en une blessure ou en l'endommagement du matériel.

Avertissement

Lors de l'utilisation de cet appareil, observer les avertissements suivants.

- Le conducteur ne doit jamais regarder l'affichage ni régler l'appareil pendant qu'il conduit.**
Le fait de regarder l'affichage ou de régler l'appareil empêche le conducteur de regarder devant lui et peut être à l'origine d'un accident. Toujours arrêter le véhicule dans un endroit sûr et mettre le frein à main avant de regarder l'affichage ou de régler l'appareil.
- Utiliser la source d'alimentation correcte.**
Cet appareil est conçu pour fonctionner avec un courant continu de 12 V et un système de batterie avec négatif à la masse. Ne jamais utiliser cet appareil avec d'autres systèmes de batterie, en particulier un système de batterie de 24 V CC.
- Conserver les piles et leur film isolant hors de portée des enfants.**
Les enfants peuvent avaler les piles et leur film isolant donc, les conserver hors de leur portée. Si un enfant avalait une pile ou son film isolant, consulter immédiatement un médecin.
- Protéger le mécanisme de la platine.**
Ne pas introduire d'élément étranger dans la fente de chargement de disque.
- Ne pas démonter ni modifier l'appareil.**
Ne pas démonter ni modifier l'appareil, ni essayer de réparer l'appareil soi-même. Si l'appareil nécessite d'être réparé, prendre contact avec le revendeur ou un centre de service après-vente Panasonic agréé.
- Ne pas utiliser l'appareil lorsqu'il est défectueux.**
Si l'appareil est défectueux (absence d'alimentation, absence de son) ou dans un état anormal (un élément étranger a été inséré à l'intérieur, l'appareil a reçu de l'eau, produit de la fumée ou dégage une odeur), l'éteindre immédiatement et prendre contact avec le revendeur.
- La télécommande ne doit pas être posée n'importe où dans la voiture.**
Si la télécommande est posée n'importe où dans la voiture, elle peut tomber sur le plancher pendant la conduite, se coincer sous la pédale de frein et être à l'origine d'un accident.
- Confier le remplacement du fusible au personnel de service qualifié.**
Lorsque le fusible est grillé, en éliminer la cause et le faire remplacer, par le fusible prescrit pour cet appareil, par un technicien de service qualifié. Un mauvais remplacement du fusible peut déclencher de la fumée, un incendie et endommager l'appareil.

Lors du montage, observer les avertissements suivants.

- Avant de procéder au montage, débrancher le câble à la borne négative (-) de la batterie.**
Procéder à la filerie et au montage quand la borne négative (-) de batterie est connectée peut provoquer un choc électrique ou une blessure dû à un court-circuit. Certaines voitures équipées de système électrique de sécurité sont dotées de procédures spécifiques pour la déconnexion de la borne de batterie.
LE FAIT DE NE PAS SUIVRE LA PROCÉDURE PEUT CONDUIRE A UNE ACTIVATION INVOLONTAIRE DU SYSTÈME ÉLECTRIQUE DE SÉCURITÉ QUI POURRAIT ENDOMMAGER LE VÉHICULE ET PROVOQUER DES BLESSURES PERSONNELLES, VOIRE LA MORT.
- Ne jamais utiliser de composants en relation à la sécurité pour le montage, la mise à la masse et autres fonctions de ce type.**
Ne pas utiliser de composants du véhicule en relation à la sécurité (réservoir à carburant, freins, suspension, direction assistée, pédales, coussins gonflables, etc..) lors du câblage ou de la fixation de l'appareil et de ses accessoires.
- Le montage de l'appareil devant la housse du coussin gonflable ou dans tout endroit où il interfère avec le fonctionnement du coussin gonflable est interdite.**
- Vérifier la tuyauterie, le réservoir à carburant, le câblage électrique et les autres articles avant d'installer l'appareil.**
S'il est nécessaire de faire un trou dans le châssis pour monter l'appareil ou procéder à sa filerie, vérifier d'abord dans quels endroits le faisceau des fils, le réservoir à carburant, la filerie électrique sont situés. Puis, faire le trou, à partir de l'extérieur si possible.
- Ne jamais installer l'appareil dans un endroit où il interfère avec le champ de vision.**
- Ne jamais bifurquer le cordon d'alimentation pour alimenter un autre équipement.**
- Après le montage et la filerie, il est nécessaire de vérifier le bon fonctionnement des autres appareils électriques.**
Le fait de continuer à les utiliser dans des conditions anormales peut déclencher un incendie, provoquer un choc électrique ou un accident de la route.
- En cas de montage dans un véhicule équipé de coussins gonflables, vérifier les avertissements et précautions préconisés par le constructeur automobile avant de procéder au montage.**
- S'assurer que les fils n'interfèrent pas avec la conduite ou le fait d'entrer dans le véhicule et d'en sortir.**
- Pour éviter un court-circuit, isoler tous les fils.**

Précaution

Lors de l'utilisation de cet appareil, observer les précautions suivantes.

- Le volume sonore doit rester à un niveau approprié.**
Le niveau sonore doit être suffisamment bas pour pouvoir tenir compte des conditions de la route et de circulation pendant la conduite.
- Cet appareil est conçu pour un usage exclusif dans des voitures.**
- Ne pas faire fonctionner l'appareil pendant une période prolongée alors que le moteur est coupé.**
Le fonctionnement du système audio pendant une longue période de temps alors que le moteur est coupé décharge la batterie.
- Ne pas exposer l'appareil au soleil ni le soumettre à une chaleur excessive.**
Sinon, la température interne de l'appareil augmentera, ce qui peut déclencher de la fumée, un incendie et endommager l'appareil.
- Ne pas utiliser l'appareil quand il est exposé à l'eau, à l'humidité ou à la poussière.**
L'exposition de l'appareil à l'eau, à l'humidité ou à la poussière peut déclencher de la fumée, un incendie et endommager l'appareil. S'assurer particulièrement que l'appareil n'est pas mouillé lors des lavages de la voiture ou les jours de pluie.

Lors du montage, observer les précautions suivantes.

- Confier la filerie et le montage au personnel de service qualifié.**
Le montage de cet appareil nécessite des capacités spéciales et de l'expérience. Pour garantir une sécurité maximale, le faire installer par le revendeur. Panasonic ne sera pas responsable de tout problème résultant d'un montage personnel de l'appareil.
- Pour monter l'appareil et procéder à sa filerie, observer les instructions fournies :**
Le fait de ne pas suivre les instructions pour monter correctement l'appareil et procéder à sa filerie pourrait provoquer un accident ou déclencher un incendie.
- Attention à ne pas endommager les fils.**
Attention à ne pas endommager les fils en procédant à la filerie. Éviter qu'ils ne soient pris dans le châssis du véhicule, dans des vis et dans des pièces mobiles telles que les crémaillères des sièges. Ne pas érafler, tirer, plier ou tordre les fils. Ne pas les faire passer près de sources de chaleur et ne pas poser d'objets lourds dessus. Si les fils doivent passer sur des bords métalliques à angle vif, protéger ces fils en les enroulant dans un ruban en vinyle ou toute autre protection similaire.
- Pour le montage, utiliser les pièces et outils spécifiés.**
Utiliser les pièces fournies ou spécifiées et les outils appropriés pour mettre le produit en place. L'utilisation de pièces autres que celles fournies ou spécifiées peut provoquer un dommage interne à l'appareil. Un montage défectueux peut conduire à un accident, un mauvais fonctionnement ou même un incendie.

- Ne pas bloquer la bouche d'aération ou la plaque de refroidissement de l'appareil.**

Bloquer ces pièces fera surchauffer la partie interne de l'appareil et il se produira un incendie ou d'autres dommages.

- Ne pas monter l'appareil dans un emplacement où il est exposé à de fortes vibrations ou là où il est instable.**

Éviter les surfaces inclinées ou très arrondies pour le montage. Si l'appareil une fois monté est instable, il risque de tomber pendant la conduite, ce qui pourrait provoquer un accident ou une blessure.

- Angle de montage**

L'appareil doit être monté dans une position horizontale avec sa partie frontale à un angle qui convient sans toutefois être supérieur à 30°.

L'utilisateur ne doit pas oublier que dans certaines régions, il peut y avoir des restrictions sur la manière et l'endroit où cet appareil doit être monté. Se renseigner auprès du revendeur pour de plus amples détails.

- Porter des gants à des fins de sécurité. S'assurer que le câblage est terminé avant l'installation.**

- Ne pas brancher le connecteur d'alimentation sur l'appareil avant d'avoir effectué tous les raccordements pour éviter d'endommager l'appareil.**

- Ne raccorder pas plus d'un haut-parleur à un ensemble de fils de haut-parleur. (Sauf lors du raccordement à un haut-parleur des aigus)**

Lors de la manipulation de la pile de la télécommande, observer les précautions suivantes :

- Utiliser uniquement la pile spécifiée (CR2025).
- Faire correspondre la polarité de la pile avec les repères (+) et (-) qui figurent dans le porte-pile.
- Remplacer la pile épuisée le plus tôt possible.
- Lorsque la télécommande n'est pas utilisée pendant une période prolongée, en retirer la pile.
- Isoler la pile (en la plaçant dans un sac en plastique ou en la couvrant d'un ruban en vinyle) avant de la jeter ou pour l'entreposer.
- Jeter la pile selon les règlements locaux en vigueur.
- Ne pas démonter, recharger, chauffer la pile ni provoquer un court-circuit. Ne pas jeter de pile dans le feu ni dans l'eau.

En cas de fuite du liquide de pile

- Essuyer complètement le liquide de pile dans le porte-pile et mettre en place une pile neuve.
- Si le liquide de pile entre en contact avec la peau ou les vêtements, les laver avec beaucoup d'eau.
- Si le liquide de pile entre en contact avec les yeux, les laver avec beaucoup d'eau et consulter immédiatement un médecin.

Informations sur la sécurité (suite)



Précaution

CET APPAREIL EST UN PRODUIT LASER DE LA CLASSE I. L'UTILISATION DE COMMANDES OU RÉGLAGES OU L'EXÉCUTION D'OPÉRATIONS AUTRES QUE CELLES QUI SONT INDIQUÉES DANS CE DOCUMENT PEUVENT RÉSULTER EN UNE EXPOSITION À UN RAYONNEMENT DANGEREUX.

N'OUVREZ PAS LES COUVERCLES ET N'ESSAYEZ PAS D'EFFECTUER VOUS-MÊME DES RÉPARATIONS. ADRESSEZ-VOUS À UN PERSONNEL QUALIFIÉ POUR TOUTE RÉPARATION.

Avant de lire ces instructions

Panasonic est heureux de vous accueillir au sein de sa grande famille en constante progression des possesseurs de produits électroniques.

Nous nous efforçons sans cesse de vous faire bénéficier des avantages de l'ingénierie électronique et mécanique de haute précision laquelle préside à la fabrication d'appareils ne comportant que des composants soigneusement sélectionnés et assemblés par un personnel soucieux de la bonne réputation acquise par la qualité de son travail. Nous savons que cet appareil vous procurera de longues heures de plaisir dès que vous découvrirez la qualité, la fiabilité et la valeur que nous avons intégrées dans cet appareil et vous aussi serez fier de faire partie des utilisateurs de nos produits.

Différences entre les 4 modèles

- Ce mode d'emploi est consacré aux 4 modèles CQ-C3433U, CQ-C3403U, CQ-C3333U et CQ-C3303U. Toutes les illustrations qui apparaissent tout au long de ce manuel représentent le modèle CQ-C3433U sauf indication contraire. Le tableau ci-dessous décrit les différences qui existent entre les 4 modèles.

Caractéristiques	Modèles	CQ-C3433U	CQ-C3403U	CQ-C3333U	CQ-C3303U
Sortie d'extrêmes-graves		Oui	Oui	Oui	Non
Teinte d'écran à cristaux liquides		Variable	Bleu	Variable	Bleu
Tension de sortie préampli.		4 V	4 V	2,5 V	2,5 V
Impédance de sortie préampli.		60 Ω	60 Ω	200 Ω	200 Ω
Tension de sortie du haut-parleur des extrêmes-graves		4 V	4 V	2,5 V	–
Impédance de sortie du haut-parleur des extrêmes-graves		60 Ω	60 Ω	200 Ω	–

Répertoire des services à la clientèle

RÉPARATION SOUS GARANTIE

Pour de l'aide sur le fonctionnement de l'appareil, veuillez contacter

notre service à la clientèle au :

N° de téléphone : (905) 624-5505

Ligne sans frais : 1-800-561-5505

N° de télécopieur : (905) 238-2360

Lien courriel : « Contactez-nous » à www.panasonic.ca

Pour la réparation des appareils, veuillez consulter notre site www.panasonic.ca pour connaître le centre de service agréé le plus près de votre domicile :

Lien : « Centres de service » sous « support à la clientèle »

Centres de service Panasonic :

Vancouver

Panasonic Canada Inc.
12111 Riverside Way
Richmond, BC V6W 1K8
Tel : (604) 278-4211
Fax : (604) 278-5627

Mississauga, Ontario

Panasonic Canada Inc.
5770 Ambler Dr.
Mississauga, ON L4W 2T3
Tel : (905) 624-8447
Fax : (905) 238-2418

Garantie limitée

Panasonic Canada Inc.
5770 Ambler Drive, Mississauga, Ontario L4W 2T3

Certificat de garantie limitée PANASONIC

Panasonic Canada Inc. garantit cet appareil contre tout vice de fabrication et accepte, le cas échéant, de remédier à toute défectuosité, pendant la période indiquée ci-dessous et commençant à partir de la date d'achat d'origine.

Appareils Auto Audio – Un (1) an, pièces et main-d'œuvre

(La main-d'œuvre pour l'installation ou le retrait de l'appareil n'est pas couverte par la garantie)

LIMITATIONS ET EXCLUSIONS

Cette garantie n'est valable que pour les appareils achetés au Canada et ne couvre pas les dommages résultant d'une installation incorrecte, d'un usage abusif ou impropre ainsi que ceux découlant d'un accident en transit ou de manipulation. De plus, si l'appareil a été altéré ou transformé de façon à modifier l'usage pour lequel il a été conçu ou a été utilisé à des fins commerciales, cette garantie devient nulle et sans effet. Les piles sèches ne sont pas couvertes par la garantie.

Cette garantie n'est octroyée qu'à l'utilisateur d'origine. La facture ou autre preuve de la date d'achat d'origine sera exigée pour toute réparation sous le couvert de cette garantie.

CETTE GARANTIE LIMITÉE ET EXPRESSE REMPLACE TOUTE AUTRE GARANTIE, EXPRESSE OU IMPLICITE, INCLUANT LES GARANTIES IMPLICITES DU CARACTÈRE ADÉQUAT POUR LA COMMERCIALISATION ET UN USAGE SPÉCIFIQUE. PANASONIC N'AURA D'OBLIGATION EN AUCUNE CIRCONSTANCE POUR TOUT DOMMAGE DIRECT, INDIRECT OU CONSÉCUTIF.

Certaines juridictions ne reconnaissent pas les exclusions ou limitations de dommages indirects ou consécutifs, ou les exclusions de garanties implicites. Dans de tels cas, les limitations stipulées ci-dessus peuvent ne pas être applicables.

Expédition de l'appareil à un centre de service

Emballer soigneusement l'appareil, de préférence dans le carton d'origine, et l'expédier port payé et assuré au centre de service. Inclure la description détaillée de la panne et la preuve de la date d'achat d'origine.

Caractéristiques

■ Vaste gamme de composants de mise à niveau de système

Divers composants en option permettant aux utilisateurs d'obtenir la disponibilité d'une vaste gamme de mise à niveau de système. La mise à niveau du système procure un espace AV de détente dans la voiture. Pour obtenir de plus amples renseignements, se référer au **guide pratique de mise à niveau de système séparé**.

● Changeur de disque CD

L'adaptateur en option (Câble de conversion de changeur DVD/CD : CA-CC30U) permet de connecter le changeur de CD Panasonic en option (CX-DP880).

● iPod®

L'adaptateur en option (Câble direct pour iPod : CA-DC300U) permet de connecter les modèles des séries iPod en option.

● XM Satellite Radio

Il est possible de connecter un récepteur XM en option (XMD1000) avec l'adaptateur numérique en option. Se reporter au manuel d'instructions du récepteur XM pour obtenir de plus amples détails.

● Sirius Satellite Radio

Il est possible de connecter un récepteur Sirius Satellite Radio en option (SIR-PAN1).

● Système téléphonique mains libres

Il est possible de connecter le kit mains libres Bluetooth en option (CY-BT100U).

Remarque :

- Le modèle CY-BT100U est **exclusivement conçu pour passer des appels**. Il ne permet de faire des appels.
- Il est possible de connecter un module d'expansion en option (centre nodal) (CY-EM100U). La connexion du module d'expansion permet de raccorder simultanément les périphériques en option mentionnés auparavant ainsi que d'autres périphériques AV. Se reporter au manuel d'instructions du module d'expansion pour obtenir de plus amples détails.

■ Commande de volume surdimensionnée

L'appareil est équipé d'une commande de volume rotative surdimensionnée qui ressemble à celle des chaînes haute-fidélité.

■ SQ (Qualité sonore)

SQ est une fonction qui peut appeler divers types de sons sur simple pression d'une touche en fonction du type de musique que vous écoutez.

Table des matières

Généralités

Informations sur la sécurité	32
Avant de lire ces instructions	35
Répertoire des services à la clientèle	35
Garantie limitée	36
Caractéristiques	37
Table des matières	37
Accessoires	38
Télécommande	38
Préparation	39
● Télécommande	
● Appareil principal	
Annulation de la démonstration	
Réglage de l'horloge	
Généralités	40

Chaque source

Radio	42
Avant la lecture d'un disque	44
Lecteur de CD	45
Lecteur de MP3/WMA	46
Remarques sur les fichiers MP3/WMA	48

Comme nécessaire

Réglage de la sortie audio	50
● Volume	
● Graves/Aigus	
● Équilibre/Fondu	
● Niveau de sortie des extrêmes-graves	
CQ-C3433U/C3403U/C3333U	
Réglage des fonctions	52
● Démonstration	
● Sélection de couleur d'affichage CQ-C3433U/C3333U	
● Modèles d'affichages de l'indicateur de niveau (PATTERN)	
● Mise en sourdine/Affaiblissement	
● Saut AUX	
Système antivol	54
Fusible	55
Entretien	55
Remarques sur les disques	55
En cas de difficulté	56
Données techniques	61

Remarque :

- Se référer au **guide pratique de mise à niveau de système** en ce qui concerne l'utilisation des périphériques en option tels qu'un changeur de disque CD et iPod.

Accessoires

					
Manuel d'instructions (YEFM285750)	Guide pratique de mise à niveau de système (YEFM262692)	Instructions d'installation (YEFM294102)	Carte d'information des utilisateurs	Boîtier de panneau avant amovible (YEFA131839) Quantité : 1	Télécommande (avec une pile) (EUR7641010) Quantité : 1
Trousse des instructions Quantité : 1 ensemble					
					
Plaque de garniture (YEFM051003) Quantité : 1	Connecteur d'alimentation (YGAJ021012) Quantité : 1	Cadre de montage (YEFX0217263) Quantité : 1	Plaque anti-blocage Quantité : 2	Boulon de fixation Quantité : 1	Bague en caoutchouc Quantité : 1
Trousse d'installation (YEP0FZ5698)					

Remarque :

- Le numéro entre parenthèses en-dessous du nom de chaque accessoire représente le numéro de pièce pour l'entretien et la réparation.
- Les accessoires et leurs numéros de pièce sont sujets à changement sans préavis en vue de l'amélioration.
- La plaque de garniture et le cadre de montage sont montés sur l'appareil principal lors de l'expédition.

Télécommande

- Ce manuel d'instructions ne décrit que les opérations de commande avec les touches de l'appareil principal. (Opérations différentes exclues)

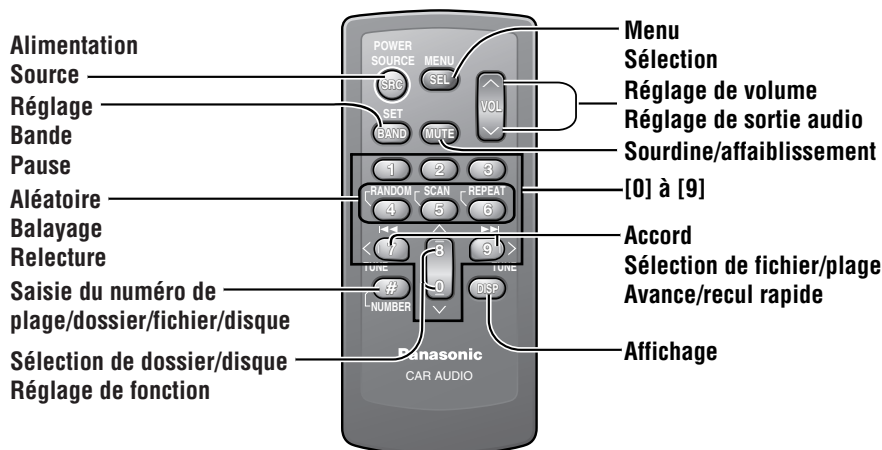

Préparation

Télécommande

Préparation avant de faire usage de l'appareil

Enlevez doucement le film isolant à l'arrière de la télécommande.

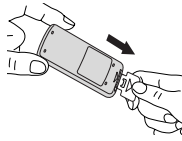

Remplacement de la pile

- Retirez le porte-pile en plaçant la télécommande sur une surface plane.
 - Enfoncez l'ongle du pouce dans la rainure et poussez le porte-pile dans la direction de la flèche.
 - Retirez le porte-pile dans la direction de la flèche à l'aide d'un objet pointu solide.
- Installez une pile dans le porte-pile en prenant soin de diriger la face (+) vers le haut.
- Repoussez le porte-pile à l'intérieur.

Objet pointu solide

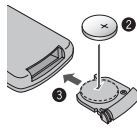
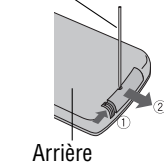

⚠ Avertissement

- Maintenez les piles hors de la portée des enfants afin d'éviter un risque d'accident. Si un enfant ingérait une pile, consultez immédiatement un médecin.

⚠ Précaution

- Remplacez la pile dès les premiers signes d'affaiblissement.
- Veillez ne pas démonter la pile ni provoquer de court-circuit. Ne jetez pas la pile au feu ou dans l'eau.
- Lors du rejet des piles, observez les règlements y afférents.
- Une utilisation inadéquate de la pile peut causer une surchauffe, une explosion ou ignition qui risquent d'entraîner des blessures ou un incendie.

Remarque :

- Informations sur les piles :
Pile recommandée : Pile au lithium Panasonic (CR2025)
(Comprise avec la télécommande)
Durée de service de la pile : 6 mois environ dans les conditions d'utilisation normales (à la température ambiante).

Appareil principal

Annulation de la démonstration

Le message de démonstration apparaît lors du premier usage de l'appareil.

- Tournez la clé de contact de la voiture sur ACC ou ON. L'écran de démonstration apparaît.

HELLO ??

- Appuyez sur [SRC/PWR] pour mettre l'appareil sous tension.
- Appuyez et maintenez enfoncé [VOLUME] (PUSH SEL) pendant plus de 2 secondes pour ouvrir le menu.
- Appuyez sur [VOLUME] (PUSH SEL) pour sélectionner le paramétrage de démonstration. («DEMO» est affiché.)
- Tournez [VOLUME] dans le sens inverse des aiguilles d'une montre. (Appuyez sur [O] (V) de la télécommande.)

DEMO ON ← → DEMO OFF

Remarque :

- Appuyez sur [D] (DISP) pour passer au mode normal.
- Se référer à la section intitulée «Réglage des fonctions». (→ Page 52)

[D] (DISP/CLOCK)



[VOLUME] (PUSH SEL : sélectionnez)

[SRC/PWR] (Alimentation)
[<] [>]
(Réglage de l'heure/des minutes)

Réglage de l'horloge

Le système horaire de 12 heures est utilisé pour l'horloge.

- Appuyez sur [SRC/PWR] pour mettre l'appareil sous tension.
- Appuyez sur [D] (DISP/CLOCK).

ADJUST Réglage de l'horloge

- Appuyez sur [D] (DISP/CLOCK) pendant plus de 2 secondes.

FM 1 12:00 L'heure clignote

- Réglez les heures.
[>] : Avance d'une heure.
[<] : Recule d'une heure.

FM 1 8:00 Heure entrée

- Appuyez sur [D] (DISP/CLOCK).
FM 1 8:00 Les minutes clignent

- Réglez les minutes.
[>] : Avance d'une minute.
[<] : Recule d'une minute.

FM 1 8:37 Minutes entrées

- Appuyez sur [D] (DISP/CLOCK).

FM 1 8:37 Terminé

Remarque :

- «ADJUST» est affiché avant le réglage de l'horloge.
- Appuyez et maintenez enfoncé [>] ou [<] pour changer les chiffres rapidement.

Généralités

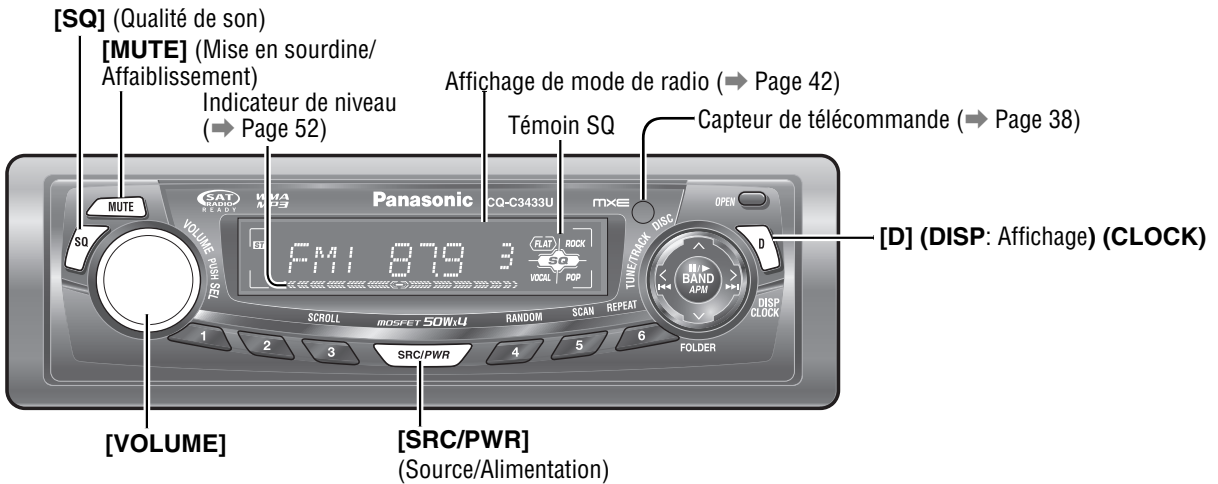

Alimentation

Tournez la clé de contact de la voiture sur ACC ou ON.

Mise sous tension : Appuyez sur **[SRC/PWR]**.



Mise hors tension : Appuyez et maintenez enfoncé **[SRC/PWR]** pendant plus d'une seconde.

Volume



Par défaut : 18
Gamme de réglage : 0 à 40

Remarque :

- Le niveau sonore pour chaque source est enregistré en mémoire. (Pour l'autoradio, un réglage de volume pour l'émission AM et un réglage de volume pour toutes les émissions FM.)

Mise en sourdine/ Affaiblissement **[MUTE]**

Activation : Appuyez sur **[MUTE]**.

Désactivation : Appuyez de nouveau sur **[MUTE]**.

La mise en sourdine ou l'affaiblissement peut être sélectionné. (Page 52)



Témoin **[MUTE]**

Affichage de l'horloge à l'arrêt

Lorsque l'appareil est à l'arrêt (OFF), appuyez sur **[D] (DISP/CLOCK)**.



Affichage de l'horloge (Par défaut)



(Affichage désactivé)

Quand l'appareil est sous tension, référez-vous à la description de chaque mode de source.

Source

Appuyez sur [SRC/PWR] pour changer de source.

Radio

RADIO (⇒ Page 42)

Lecteur de CD

CD (⇒ Page 45)

OU

Lecteur de MP3/WMA

MP3/WMA (Lorsqu'un disque de données MP3/WMA est dans le lecteur. ⇒ Page 46)

AUX1

AUX 1 (Raccordement de la source acoustique à la borne d'entrée AUX ⇒ Page 52, Instructions d'installation)

Un périphérique en option (ex. Changeur de disque CD)

(Si le raccordement est fait directement au Connecteur d'amélioration de système de cet appareil)

CHANGER (Source acoustique raccordée directement au Connecteur d'amélioration de système de cet appareil ⇒ Guide pratique de mise à niveau de système)

OU

Certains périphériques en option

(Si toutefois le Module d'expansion est utilisé (CY-EM100U))

AUX2 (Raccordement de la source acoustique à la borne d'entrée AUX du module d'expansion ⇒ Guide pratique de mise à niveau de système)
(une fois raccordé)

Port 1

(Source acoustique raccordée au port 1 du mode d'expansion ⇒ Guide pratique de mise à niveau de système)
(une fois raccordé)

Port 2

(Source acoustique raccordée au port 2 du mode d'expansion ⇒ Guide pratique de mise à niveau de système)
(une fois raccordé)

Port 3

(Source acoustique raccordée au port 3 du mode d'expansion ⇒ Guide pratique de mise à niveau de système)
(une fois raccordé)

Port 4

(Source acoustique raccordée au port 4 du mode d'expansion ⇒ Guide pratique de mise à niveau de système)

Remarque :

- Se référer au **guide pratique de mise à niveau de système** ou aux instructions d'installation de chaque périphérique en ce qui concerne les renseignements sur les périphériques qui peuvent être connectés.

SQ (Qualité de son)

SQ est une fonction qui peut rappeler différents types de sons à l'aide d'un bouton selon le genre de musique à écouter.

Appuyez sur [SQ] pour sélectionner l'un des types de son suivants.



(FLAT) réponse uniforme de fréquence : n'accentue aucune partie. (Par défaut)



(ROCK) sons graves et accélérés : exagère les graves et les aigus.



(POP) sons diversifiés et profonds : accentue légèrement les graves et les aigus.



(VOCAL) sons clairs : accentue la tonalité moyenne et accentue légèrement les aigus.

Appuyez sur [D] (DISP) pour revenir au mode normal.

Remarque :

- Les réglages de SQ, de graves/aigus ou de volume s'influencent mutuellement. Si une telle influence provoque une distorsion des signaux audio, réajustez les graves/aigus ou le volume. (⇒ Page 50)

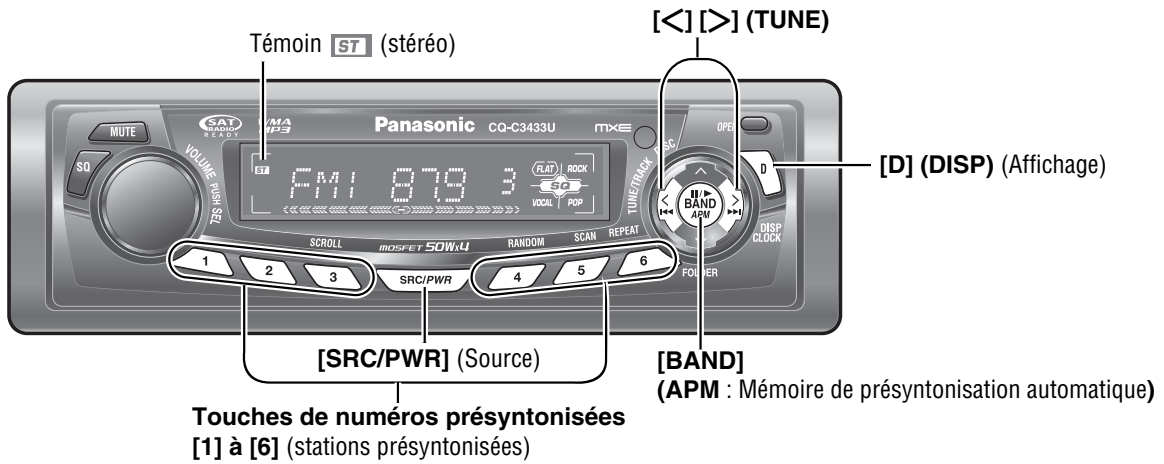

1 Mode autoradio

Appuyez sur [SRC/PWR] pour sélectionner le mode autoradio.

FM1 87.9 3

Bande Fréquence Numéro présintonisé

2 Bande

Appuyez sur [BAND].

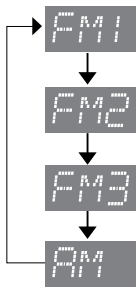

Changement d'affichage

Appuyez sur [D] (DISP) pour que l'affichage change de la façon suivante.

Fréquence

FM1 87.9

Réglage de l'horloge ↓

FM1 8:30

Affichage désactivé ↓

3 Accord

[>] : Fréquence supérieure

[<] : Fréquence inférieure

Appuyez sur [>] ou [<] et l'immobiliser pendant plus de 0,5 seconde, puis la relâcher. La recherche commence.

Présintonisation de stations

6 stations au maximum peuvent être enregistrées pour chacune des bandes FM1, FM2, FM3 et AM.

Remarque :

- Les nouvelles stations se substituent aux stations mémorisées précédemment à la suite de ces procédures.

⚠ Avertissement

- Pour assurer la sécurité, ne tentez pas de présintoniser les stations en conduisant.

Mémoire de présintonisation automatique (APM)

Avec cette opération, les stations en condition de bonne réception sont automatiquement mémorisées dans la mémoire de présintonisation.

- ① Sélectionnez une bande. (→ Page précédente)
- ② Appuyez sur **[BAND] (APM)** et la maintenir enfoncée pendant plus de 2 secondes.

6 stations, de la première à la sixième plus élevées en force de signaux, seront présintonisées sur chaque bande.

Une fois mémorisées, les stations présintonisées sont recherchées successivement pendant 5 secondes chaque. (Balayage)

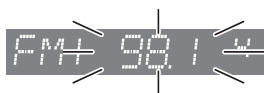

Remarque :

- Pour arrêter le balayage, appuyez sur l'une des touches de **[1]** à **[6]**.

Mémoire de présintonisation manuelle

Avec cette opération, vous pouvez mémoriser manuellement une station dans la mémoire de présintonisation.

- ① Sélectionnez une bande et une fréquence. (→ Page précédente)
- ② Appuyez et maintenez enfoncée l'une des touches de présintonisation **[1]** à **[6]** jusqu'à ce que la fréquence affichée clignote une fois.



Numéro présintonisé

Appel d'une station présintonisée

- ① Sélectionnez une bande. (→ Page précédente)
- ② Appuyez sur l'une des touches de présintonisation **[1]** à **[6]**.

Avant la lecture d'un disque

⚠ Prudence

- Ne pas insérer de disque quand l'indicateur **DISC** est allumé parce qu'un disque est déjà chargé.
- Les disques de 8 cm {3 po} ne sont pas pris en charge par cet appareil, par conséquent, ne pas les insérer.
- Ne pas utiliser de disques de forme irrégulière.
- Ne pas utiliser un disque sur lequel est apposé un sceau ou une étiquette.
- Afin de ne pas endommager le panneau avant, ne pas le pousser vers le bas et ne placer aucun objet dessus lorsqu'il est ouvert.
- Ne pas se faire pincer le doigt ou la main par le panneau avant.
- Ne pas introduire de matières étrangères dans la fente à disque.

Disques conformes à la lecture

CD-R	CD-RW	CD-TEXT	CD-ROM
CD-DA	CD-DA	CD-DA	—
MP3/WMA	MP3/WMA	—	MP3/WMA

Remarque :

- Référez-vous à la section «Remarques sur les fichiers MP3/WMA» (→ Page 48) et à la section «Remarques sur les disques» (→ Page 55).
- L'appareil se met automatiquement sous tension lorsqu'un disque est introduit.
- Un disque comportant à la fois les données CD-DA et MP3/WMA ne peut pas être reproduit normalement.

Insertion du disque

- ① Appuyez sur [OPEN].



- ② Insérez un disque.

[▲] (Éjection)

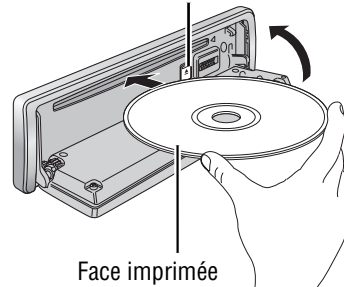

Témoin de présence de disque

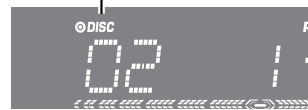

Remarque :

- La lecture peut commencer après un certain temps.
- ③ Fermez le panneau avant manuellement.
 - ④ La lecture commencera automatiquement après avoir reconnu les données du disque en chargement.

READING

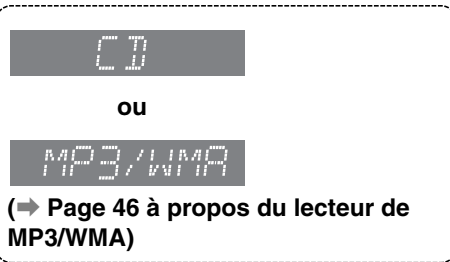

Éjection du disque

- ① Appuyez sur [OPEN].
- ② Appuyez sur [▲] et sortez le disque.
- ③ Fermez le panneau avant manuellement.

Lecteur de CD

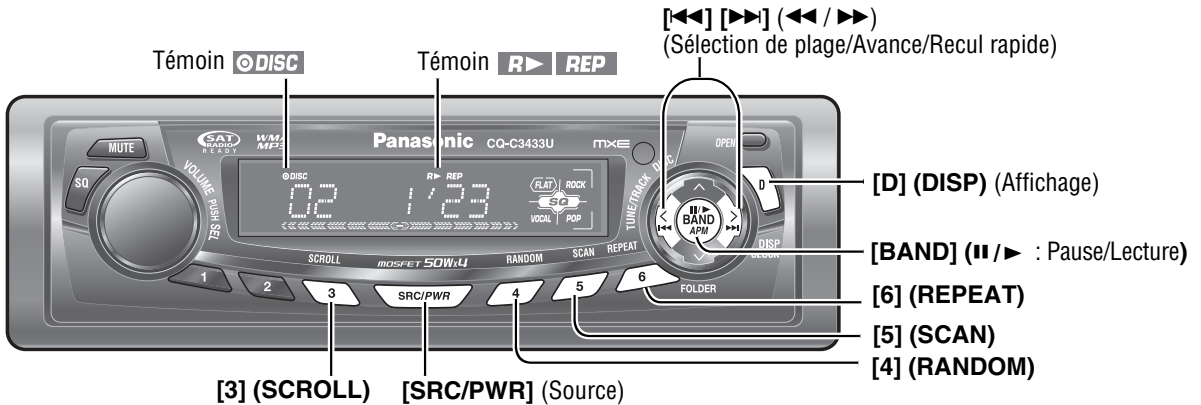

FRANÇAIS 14

Lorsqu'un CD est présent dans le lecteur **DISC**

Appuyez sur [SRC/PWR] pour sélectionner le mode lecteur de CD, et la lecture commence.

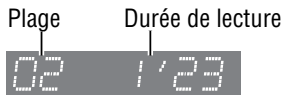

Changement de l'affichage

Appuyez sur [D] (DISP).

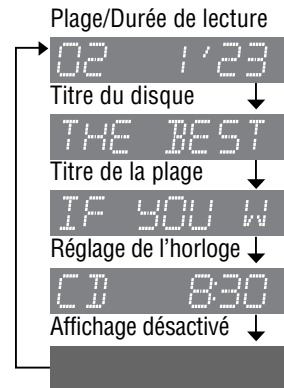

Remarque :

- «NO TEXT» est affiché en cas d'absence d'information sur le disque.
- Pour procéder à un nouveau défilement en boucle quand un titre est affiché, appuyez sur [3] (SCROLL). Si le nombre de caractères affichés est égal ou inférieur à 8, les caractères ne défilent pas.

Sélection de plage

[▶▶] : Passage à la plage suivante

[◀◀] : Retour au début de la plage en cours.

Pour retourner à la plage précédente, appuyez deux fois.

Avance/Recul rapide

Appuyez et maintenez enfoncé

[▶▶] (▶▶) : Avance rapide

[◀◀] (◀◀) : Recul rapide

Relâchez pour reprendre la lecture.

Pause (|| / ►)

Appuyez sur [BAND] (|| / ►).

Appuyez de nouveau sur [BAND] (|| / ►) pour annuler.

Lecture aléatoire R▶

Toutes les plages disponibles sont reproduites par ordre aléatoire.

Appuyez sur [4] (RANDOM). Le témoin R▶ s'allume.

Appuyez de nouveau sur [4] (RANDOM) pour annuler.

Lecture par balayage

Les 10 premières secondes de chaque plage sont reproduites dans l'ordre.

Appuyez sur [5] (SCAN).



Appuyez de nouveau sur [5] (SCAN) pour annuler.

Relecture REP

Ceci a pour effet de répéter la lecture de la plage actuellement sélectionnée.

Appuyez sur [6] (REPEAT). Le témoin REP s'allume.

Appuyez de nouveau sur [6] (REPEAT) pour annuler.

Sélection directe de la plage

(Seulement pour la télécommande)

Exemple : Sélection de la plage N° 10



① Appuyez sur [#].

② Appuyez sur [1] [0].

③ Appuyez sur [BAND] (SET).

Remarque :

• Pour interrompre provisoirement la sélection directe, appuyez sur [DISP].

• La lecture aléatoire, la relecture ou la lecture par balayage est annulée en appuyant sur [#].

Lecteur de MP3/WMA

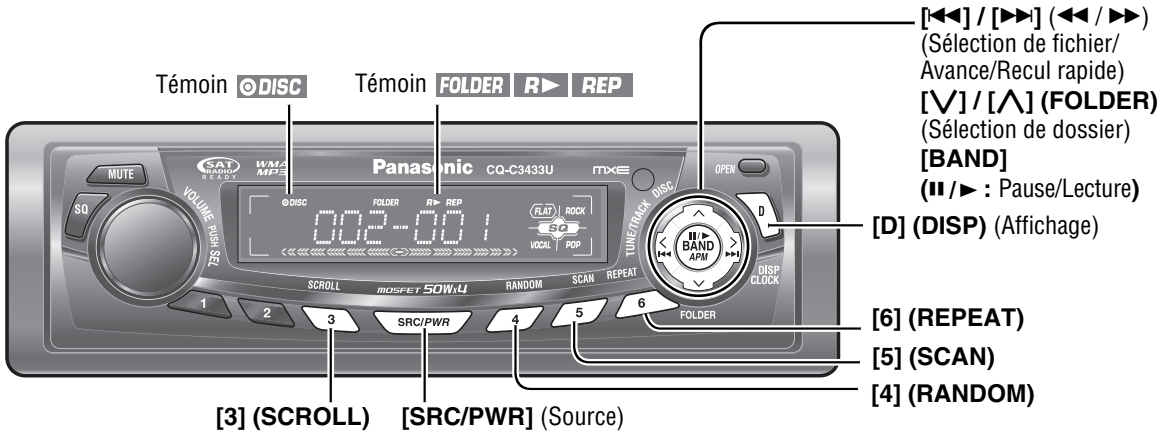

Lorsqu'un disque est dans le lecteur **DISC**

Appuyez sur [SRC/PWR] pour sélectionner le mode de lecture MP3/WMA et la lecture commence.

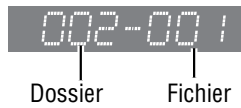

Changement de l'affichage

Appuyez sur [D] (**DISP**).

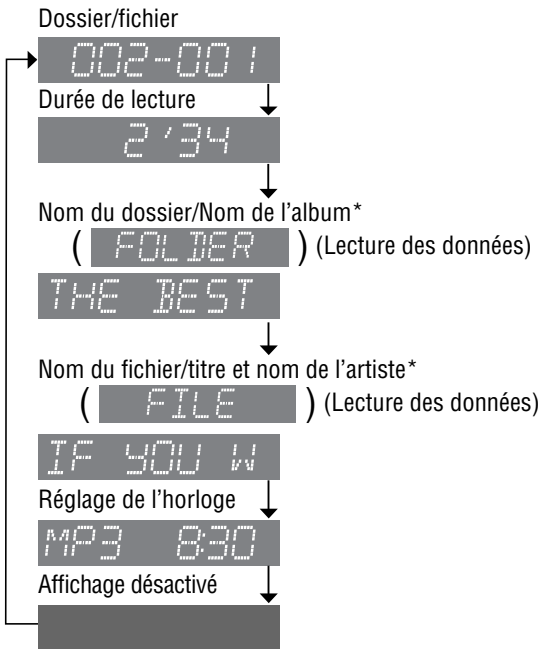

Remarque :

- «NO TEXT» est affiché en cas d'absence d'information sur le disque.
- Pour procéder à un nouveau défilement en boucle quand un titre est affiché, appuyez sur [3] (**SCROLL**). Si le nombre de caractères affichés est égal ou inférieur à 8, les caractères ne défilent pas.

*Réglage des étiquettes (TAG) ID3/WMA

Appuyez et maintenez enfoncé [3] (**SCROLL**) pendant plus de 2 secondes.



Lorsque le nom d'un dossier est affiché :

- TAG ON : Le titre de l'album est affiché.
- TAG OFF : Le nom du dossier est affiché.

Lorsque le nom d'un fichier est affiché :

- TAG ON : Le nom du morceau/de l'artiste est affiché.
- TAG OFF : Le nom de fichier est affiché.

Sélection de dossier

- [∧] : Dossier suivant
- [∨] : Dossier précédent

Sélection de fichier

- [>>>] : Fichier suivant
 - [<<<] : Début du fichier en cours de lecture
- Pour passer au fichier précédent, enfoncez deux fois.

Avance/Recul rapide

- Appuyez et maintenez enfoncé [>>>] (>>>) : Avance rapide
 - [<<<] (<<<) : Recul rapide
- Relâcher pour reprendre la lecture.

Pause (|| / ▶)

- Appuyez sur [BAND] (|| / ▶).
- Appuyez de nouveau sur [BAND] (|| / ▶) pour annuler.

Lecture aléatoire **R▶**

Tous les fichiers disponibles sont reproduits par ordre aléatoire.

Appuyez sur **[4] (RANDOM)**. Le témoin **R▶** s'allume. Appuyez de nouveau sur **[4] (RANDOM)** pour annuler.

Lecture aléatoire de dossier **FOLDER R▶**

Tous les fichiers dans le dossier en cours de lecture sont reproduits par ordre aléatoire.

Appuyez et immobilisez **[4] (RANDOM)** pendant plus de 2 secondes. Le témoin **FOLDER R▶** s'allume. Appuyez de nouveau sur **[4] (RANDOM)** plus de 2 secondes pour annuler.

Lecture par balayage des plages

Les 10 premières secondes de chaque fichier sont reproduites dans l'ordre.

Appuyez sur **[5] (SCAN)**.



Appuyez de nouveau sur **[5] (SCAN)** pour annuler.

Lecture par balayage des dossiers **FOLDER**

À partir du dossier suivant, les 10 premières secondes du premier fichier sur chaque dossier sont reproduites dans l'ordre.

Appuyez et immobilisez **[5] (SCAN)** pendant plus de 2 secondes. Le témoin **FOLDER** s'allume.



Appuyez de nouveau sur **[5] (SCAN)** plus de 2 secondes pour annuler.

Relecture **REP**

Le fichier en cours de lecture est répété.

Appuyez sur **[6] (REPEAT)**. Le témoin **REP** s'allume. Appuyez de nouveau sur **[6] (REPEAT)** pour annuler.

Relecture de dossier **FOLDER REP**

La lecture du dossier en cours est répétée.

Appuyez et immobilisez **[6] (REPEAT)** pendant plus de 2 secondes. Le témoin **FOLDER REP** s'allume. Appuyez de nouveau sur **[6] (REPEAT)** plus de 2 secondes pour annuler.

Sélection directe

(Seulement pour la télécommande)

Sélection directe du dossier

Exemple : Numéro de dossier 5 (→ Page 49)



- ① Appuyez deux fois sur **[#]**.
- ② Appuyez sur **[5]**.
- ③ Appuyez sur **[BAND] (SET)**.

Sélection de fichier direct

Exemple : Numéro de fichier 10



- ① Appuyez sur **[#]**.
- ② Appuyez sur **[1] [0]**.
- ③ Appuyez sur **[BAND] (SET)**.

Remarque :

- Pour interrompre provisoirement la sélection directe, appuyez sur **[DISP]**.
- Lecture aléatoire, lecture aléatoire de dossier, lecture par balayage des plages, lecture par balayage des dossiers, relecture et relecture de dossier sont annulées quand vous appuyez sur **[#]**.

Remarques sur les fichiers MP3/WMA

Qu'est-ce que le MP3/WMA ?

MP3, (abréviation de MPEG Audio Layer-3) et WMA (Windows Media™ Audio) sont des formats de compression de données audio numériques. Le premier format a été créé par MPEG (Motion Picture Experts Group ou Groupe d'experts commun d'images animées) et le second format a été mis au point par la firme Microsoft Corporation. L'utilisation de ces formats de compression permet d'enregistrer le contenu de 10 CD audio environ sur un seul CD. (Ce chiffre se rapporte à des données enregistrées sur un CD-R ou un CD-RW de 650 Mo à un débit binaire fixe de 128 kbit/s et à une fréquence d'échantillonnage de 44,1 kHz).

Remarque :

- Aucun logiciel de codage et d'écriture MP3/WMA n'est fourni avec cet appareil.

Points importants à ne pas oublier lors de l'enregistrement de fichiers MP3/WMA

Commun aux deux formats

- Un débit binaire élevé et à une fréquence d'échantillonnage élevée sont recommandés pour bénéficier d'une qualité audio supérieure.
- La sélection VBR (débit binaire variable) n'est pas recommandée parce que la durée de lecture n'est pas affichée convenablement et des sauts de passage peuvent se produire.
- La qualité de lecture audio diffère selon les circonstances de codage. Pour obtenir de plus amples détails à ce sujet, se référer au manuel de l'utilisateur de votre propre logiciel de codage et logiciel de gravure.

MP3

- Il est recommandé de régler sur un débit binaire de «plus ou moins 128 kbit/s» et «fixe».

WMA

- Il est recommandé de régler sur un débit binaire de «plus ou moins 64 kbit/s» et «fixe».
- Ne spécifiez pas la protection de copie sur le fichier WMA pour que cet appareil puisse procéder à la lecture.

Précaution

- **Ne jamais attribuer l'extension de nom de fichier «.mp3» ou «.wma» à un fichier qui n'est pas au format MP3/WMA. Ceci risque non seulement de produire du bruit dans les haut-parleurs mais aussi d'endommager votre ouïe.**

Informations affichées

Rubriques affichées

- **CD-texte**
 - Titre du disque
 - Titre de la page
- **MP3/WMA**
 - Nom du dossier
 - Nom du fichier
- **MP3 (étiquette ID3)**
 - Nom de l'album
 - Titre et nom de l'artiste
- **WMA (étiquette WMA)**
 - Nom de l'album
 - Titre et nom de l'artiste

Caractères affichables

- La longueur de nom de fichier ou de nom de dossier : dans les limites de 64 caractères. (Le fichier unicode et les noms de dossier sont réduits de moitié en termes de nombre de caractères affichables.)
- Nom des fichiers et des dossiers conformément à la norme de chaque système de fichier. Se référer aux instructions du logiciel de gravure pour obtenir de plus amples détails à ce sujet.
- Le jeu de caractères ASCII et des caractères spéciaux dans chaque langue peuvent être affichés.
- Certains caractères cyrilliques en format unicode peuvent être affichés.

Jeu de caractères ASCII

A à Z, a à z, chiffres de 0 à 9 et les symboles suivants : (espace) ! " # \$ % & ' () * + , - . / : ; < = > ? @ [\] ^ _ ` { | } ~

Caractères spéciaux

À Á Â Ã Ä å Æ Ç È É Ê Ë Ì Í Î Ï Ñ Ò Ó Ô Õ Ö ÷ Ø Ù Ú Û Ü Ý Þ ß à á â ã ä å æ ç è é ê ë ì í î ï ñ ò ó ô õ ö ÷ ø ù ú û ü ý þ ß

Remarque :

- Avec certains logiciels de gravure avec lesquels les fichiers au format MP3/WMA ont été codés, les informations de caractère risquent de ne pas être affichées convenablement.
- Les caractères et les symboles non visualisables sont remplacés par un astérisque (*).
- La longueur du nom de fichier doit être inférieure à 8 caractères (sans compter l'extension de fichier).

Enregistrement des fichiers MP3/WMA sur un support CD

- Il vous est recommandé de minimiser les chances de créer un disque qui contient deux sortes de fichiers : fichiers CD-DA et fichiers MP3/WMA.
- Si les fichiers CD-DA sont sur le même disque que les fichiers MP3 ou WMA, les morceaux de musique risquent de ne pas être lus dans l'ordre voulu ou bien certains morceaux de musique risquent de ne pas être reproduits du tout.
- Lorsque des données MP3 et des données WMA sont sauvegardées sur le même disque, utilisez des dossiers différents pour chaque type de données.
- Ne pas enregistrer des fichiers autres que des fichiers MP3/WMA ni tout dossier inutile sur un disque.
- Le nom du fichier MP3/WMA doit être ajouté selon les règles habituelles telles qu'elles sont décrites ci-après et conformément aux règles de chaque système de fichier.
- L'extension de fichier «.mp3» ou «.wma» doit être assignée à chaque fichier selon le format du fichier.
- Des difficultés peuvent apparaître lors de la lecture des fichiers MP3/WMA ou bien avec l'affichage des informations relatives aux fichiers MP3/WMA enregistrés avec un certain type de logiciel de gravure ou certains graveurs de CD.
- Cet appareil n'est pas doté de la fonction de liste de lecture.
- Bien que l'enregistrement multisession est pris en charge, l'usage de la fonction «d'un seul jet» - Disc-at-Once est recommandé.

Systèmes de fichiers pris en charge

ISO 9660 niveau 1/ niveau 2, Apple Extension ISO 9660, Joliet, Romeo

Remarque :

- Apple HFS, UDF 1,50, Mix CD, CD Extra ne sont pas pris en charge.

Formats de compression (Recommandation : «Points importants à ne pas oublier lors de l'enregistrement de fichiers MP3/WMA» à la page précédente)

Méthode de compression	Taux binaire	VBR	Fréquence d'échantillonnage
MPEG 1 couche audio 3 (MP3)	32 k – 320 kbit/s	Prévu	32, 44,1, 48 kHz
MPEG 2 couche audio 3 (MP3)	8 k – 160 kbit/s	Prévu	16, 22,05, 24 kHz
Windows Media Audio Ver. 2, 7, 8, 9*	32 k – 192 kbit/s	Prévu	32, 44,1, 48 kHz

* WMA 9 Professional/LossLess/Voice ne sont pas pris en charge.

Ordre de sélection de dossier/ordre de lecture de fichier

Nombre maximum de fichiers/dossiers

- Nombre maximum de fichiers ou dossiers : 511 (fichiers + dossiers)
- Nombre maximum de fichiers dans un dossier : 255
- Nombre maximum d'arbres : 8
- Nombre maximum de dossiers : 255 (Le dossier racine est compris.)

Remarque :

- Il est possible de réduire la durée entre la lecture des données et la lecture en diminuant la quantité de fichiers ou de dossiers ou la profondeur de hiérarchie.
- Cet appareil compte le nombre de dossiers indifféremment de la présence ou de l'absence du fichier MP3/WMA.
- Si le dossier sélectionné ne contient pas de fichiers MP3/WMA, le fichier MP3/WMA le plus proche dans l'ordre de lecture sera sélectionné et lu.
- L'ordre de lecture peut être différent de celui d'autres lecteurs MP3/WMA même si le même disque est utilisé.
- Le message «ROOT» apparaît à la place du nom de dossier racine.

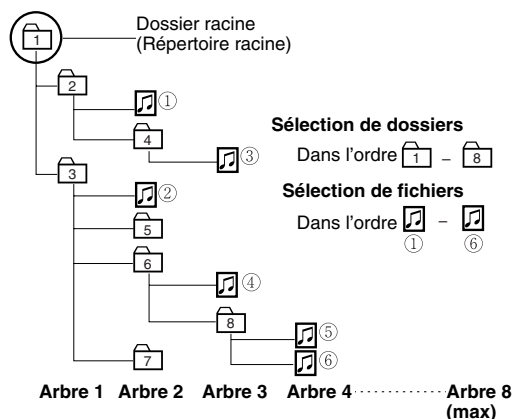

Droits d'auteur

Il est interdit de par la loi sur les droits d'auteur de copier, distribuer et de livrer des matériaux protégés par les droits d'auteur tels que de la musique sans l'approbation préalable du détenteur des droits d'auteur sauf s'il est prévu d'en faire usage de divertissement personnel.

Aucune garantie

Les descriptions ci-dessus sont conformes à nos investigations jusqu'en décembre 2005. Il n'existe aucune garantie de capacité de reproduction et d'affichage de MP3/WMA.

Réglage de la sortie audio

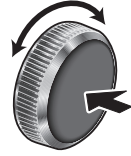
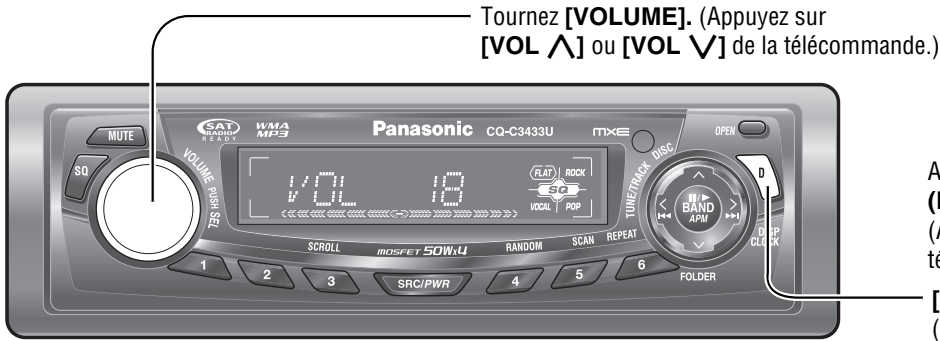

Appuyez sur **[VOLUME]** (**PUSH SEL** : sélectionnez). (Appuyez sur **[SEL]** de la télécommande.)
[D] (DISP)
(Retour au mode normal.)

Volume

Par défaut : 18
Gamme de réglage : 0 à 40

Appuyez sur **[VOLUME]** (**PUSH SEL**) pour ouvrir le menu.

VOL 18

Graves/Aigus

Les graves et aigus peuvent être ajustés.
Par défaut : BAS (graves) 0 dB
TRE (aigus) 0 dB
Gamme de réglage : -12 dB à +12 dB (par palier de 2 dB)

Appuyez sur **[VOLUME]** (**PUSH SEL**).

BASS

Appuyez sur **[VOLUME]** (**PUSH SEL**).

TREBLE

Équilibre/Fondu

Le niveau sonore peut être ajusté pour les haut-parleurs droit, gauche, avant et arrière.
Par défaut : BAL (équilibre) CNT (centre)
FAD (fondu) CNT (centre)
Gamme de réglage : 15 niveaux de chaque et CNT (centre)

Appuyez sur **[VOLUME]** (**PUSH SEL**).

BALANCE

Appuyez sur **[VOLUME]** (**PUSH SEL**).

FADER

Niveau de sortie des extrêmes-graves

Il est possible de changer le CQ-C3433U/C3403U/C3333U/C3303U niveau de volume du haut-parleur d'extrêmes-graves.
Par défaut : 0 dB
Gamme de réglage : MUTE (∞), -6 dB à +6 dB (par palier de 2 dB)

Appuyez sur **[VOLUME]** (**PUSH SEL**).

SUB-W

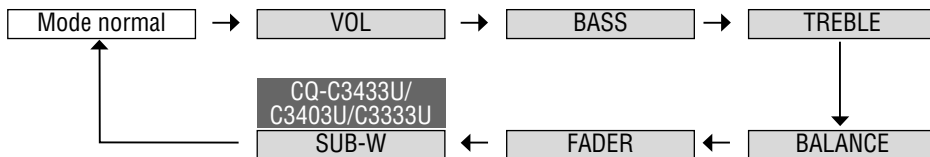
**Remarque :**

- La séquence et le contenu des rubriques de paramétrage peuvent varier en fonction des conditions présentées par les périphériques connectés. Se référer au **guide pratique de mise à niveau de système** ou au mode d'emploi des périphériques en ce qui concerne les renseignements sur les périphériques qui peuvent être connectés.
- Appuyez sur **[D] (DISP)** pour passer au mode normal.
- Si aucune opération n'intervient plus de 5 secondes dans le mode de réglage audio (2 secondes pendant le réglage du volume), l'affichage revient au mode normal.
- Vous pouvez aussi ajuster directement le volume en utilisant **[VOLUME]** sur l'appareil principal. (→ Page 40)

Tournez **[VOLUME]**.

- ① : Rehaussement
- ② : Réduction

VOL 15

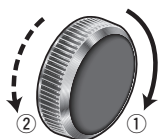
Tournez **[VOLUME]**.

- ① : Rehaussement
- ② : Réduction

BASS+ 5dB

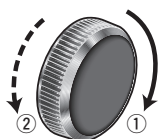
Tournez **[VOLUME]**.

- ① : Rehaussement
- ② : Réduction

TRE+ 5dB

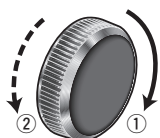
Tournez **[VOLUME]**.

- ① : Rehaussement du côté droit
- ② : Rehaussement du côté gauche

BAL L 15

Tournez **[VOLUME]**.

- ① : Rehaussement du côté avant
- ② : Rehaussement du côté arrière

FAD F 15

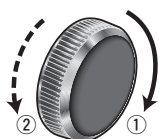
Tournez **[VOLUME]**.

- ① : Rehaussement
- ② : Réduction

LEV+ 5dB

Réglage des fonctions

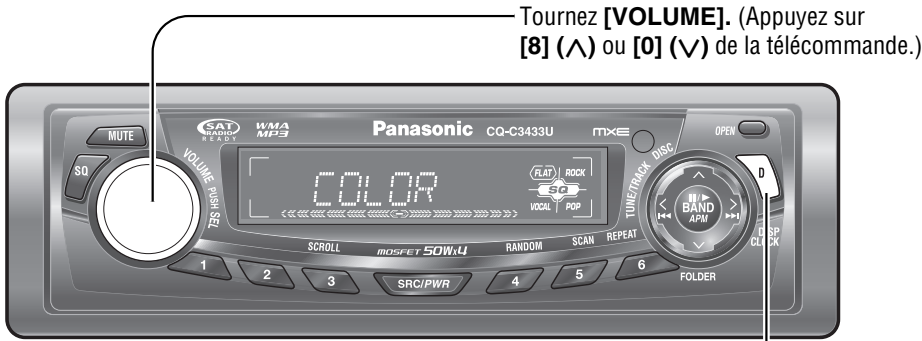

Appuyez et maintenez enfoncé **[VOLUME]** (**PUSH SEL** : sélectionnez) pendant plus de 2 secondes. (Appuyez et maintenez enfoncé **[SEL]** (**MENU**) pendant plus de 2 secondes de la télécommande.)

Démonstration

Il est possible de paramétrer le moniteur vidéo pour afficher ou masquer l'écran de démonstration.
Par défaut : ON (Activée)

Appuyez et maintenez enfoncé **[VOLUME]** (**PUSH SEL**) pendant plus de 2 secondes pour ouvrir le menu.

DEMO

Sélection de couleur d'affichage

CQ-C3433U/C3333U

Il est possible de sélectionner la couleur de l'affichage.
Par défaut : OCEAN
Variété : OCEAN (bleu eau), SKY (bleu ciel), FOREST (vert), ORANGE (jaune ambre), FIRE (rouge), PINK (rose foncé), ROSE (rose), STORM (7 couleurs)

Appuyez sur **[VOLUME]** (**PUSH SEL**).

COLOR

Modèles d'affichages de l'indicateur de niveau (PATTERN)

Par défaut : Modèle 1
Variété : 4 types, OFF (Désactivé)

Appuyez sur **[VOLUME]** (**PUSH SEL**).

PATTERN

Mise en sourdine/Affaiblissement

La mise en sourdine ou l'affaiblissement peut être sélectionné.
(→ Page 40)
Par défaut : MUTE (Mise en sourdine)

Appuyez sur **[VOLUME]** (**PUSH SEL**).

MUTE KEY

Saut AUX

Si AUX1 n'est pas utilisé, le mode AUX est dépassé pendant la sélection de la source.
Par défaut : ON (Saut invalidé)

Appuyez sur **[VOLUME]** (**PUSH SEL**).

AUX 1 IN

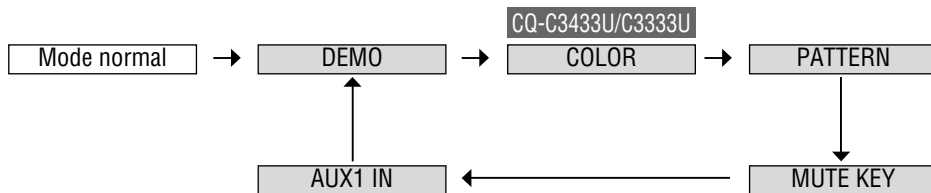
**Remarque :**

- La séquence et le contenu des rubriques de paramétrage peuvent varier en fonction des conditions présentées par les périphériques connectés. Se référer au **guide pratique de mise à niveau de système** ou au mode d'emploi des périphériques en ce qui concerne les renseignements sur les périphériques qui peuvent être connectés.
- Appuyez sur **[D] (DISP)** pour passer au mode normal.
- Si aucune opération n'intervient plus de 5 secondes dans le mode de réglage des fonctions, l'affichage revient au mode normal.

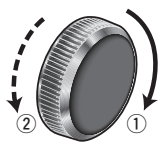
Tournez **[VOLUME]**.

① DEMO ON : ON (Activé) (Par défaut)

② DEMO OFF : OFF (Désactivé)

Remarque :

- La commande de bouton avec soit l'appareil principal soit la télécommande permet aux utilisateurs d'annuler l'écran de démonstration pendant 20 secondes et de valider aussi l'opération sélectionnée même à partir du mode de démonstration activé.

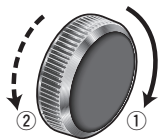
Tournez **[VOLUME]**.

① OCEAN : OCEAN (bleu eau)

② SKY : SKY (bleu ciel)

STORM : STORM (7 couleurs)

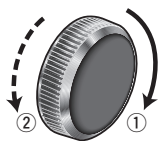
Tournez **[VOLUME]**.

① OFF : Modèle Off (Désactivé)

② PATTERN1 : Modèle 1 (Par défaut)

PATTERN4 : Modèle 4

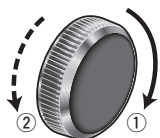
Tournez **[VOLUME]**.

① KEY ATT : 10 décréments (Atténuation)

② KEY MUTE : Absence de son (Mise en sourdine) (Par défaut)

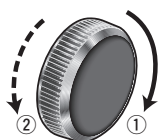
Tournez **[VOLUME]**.

① AUX ON : Saut invalidé (Par défaut)

② AUX OFF : Saut validé

Système antivol

Cet appareil est équipé d'un panneau avant amovible. En retirant le panneau avant, l'autoradio est complètement inutilisable.

Retrait du panneau avant

- 1 Éteignez l'appareil. (→ Page 40)
- 2 Appuyez sur [OPEN]. Le panneau avant amovible s'ouvre.
- 3 Poussez le panneau avant soit à droite ou à gauche.
- 4 Tirez-le vers vous.
- 5 Appuyez doucement sur le bouton de l'étui et ouvrez le couvercle.
- 6 Placez le panneau avant dans l'étui et apportez-le avec vous lorsque vous quittez le véhicule.

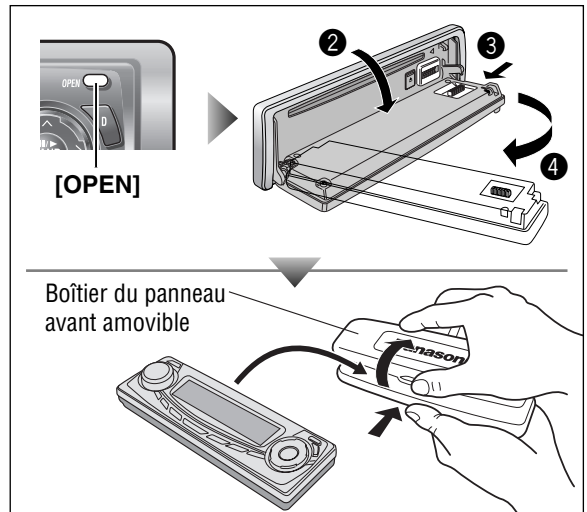

Comment remonter le panneau avant

- 1 Alignez le trou gauche du panneau avant dans la broche gauche de l'appareil principal.
- 2 Insérez l'autre trou (droit) dans sa broche en poussant légèrement sur la gauche.
- 3 Déplacez le panneau avant plusieurs fois vers le haut et le bas pour vérifier qu'il est correctement mis en place. Puis fermez le panneau avant amovible et appuyez doucement sur la droite du panneau avant jusqu'à ce qu'il s'enclenche dans le panneau.

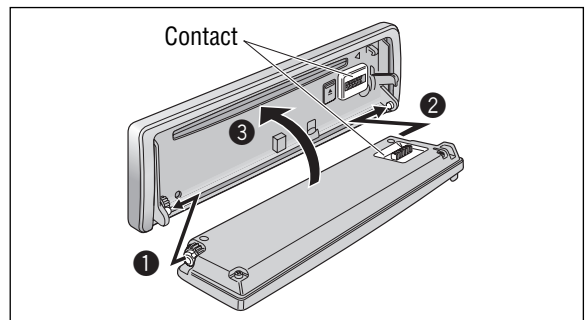

⚠ Prudence

- Noter que ce panneau avant n'est pas étanche à l'eau. Ne pas l'exposer à l'eau ni le laisser en présence d'une humidité excessive.
- Ne jamais essayer de retirer le panneau avant amovible en conduisant.
- Ne pas laisser le panneau avant sur le tableau de bord ou dans un endroit susceptible de devenir excessivement chaud.
- Ne pas toucher les contacts du panneau avant ni ceux de l'appareil principal étant donné que cela peut entraîner un mauvais contact électrique par la suite.
- Si des saletés ou de la poussière se sont déposées sur les contacts, les nettoyer soigneusement avec un chiffon sec et propre.
- Ne pas appuyer fortement vers le bas du panneau avant et ne rien poser dessus quand il est ouverte car ceci risque de l'endommager.

Fusible

Si le fusible saute, consultez votre revendeur ou le centre de service agréé Panasonic le plus proche.

⚠ Avertissement

- Utiliser les fusibles spécifiés à ampérage spécifié (**15 A**). L'utilisation de substituts ou de fusibles différents dont l'ampérage est supérieur ou le raccordement direct de l'appareil sans passer par l'intermédiaire d'un fusible risque de provoquer un incendie voire endommager sérieusement l'appareil. **Si le fusible de remplacement saute, se renseigner auprès du centre de service après-vente Panasonic agréé le plus proche.**

Entretien

Cet appareil est conçu et fabriqué pour assurer le minimum d'entretien. Utiliser un chiffon sec et doux pour le nettoyage courant de l'extérieur. Ne pas utiliser de benzine, de diluant ou d'autres solvants.

Remarques sur les disques

Remarques à propos des disques CD ou support CD (CD-R, CD-RW, CD-ROM)

En cas d'utilisation de CD disponibles sur le marché, ils doivent avoir les étiquettes indiquées à droite. Certains CD audio protégés contre les copies ne peuvent pas être reproduits.



Comment saisir un disque

- Ne touchez jamais la surface inférieure du disque.
- Veillez à ne pas rayer la surface du disque.
- Ne pliez pas le disque.
- Remettez le disque dans son boîtier après utilisation.

N'utilisez pas de disques de forme irrégulière.

Ne laissez les disques dans les endroits suivants :

- En plein soleil
- Près des appareils de chauffage de la voiture
- Dans des endroits sales, poussiéreux et humides
- Sur les sièges ou le tableau de bord

Nettoyage des disques

Servez-vous d'un morceau d'étoffe sèche et souple pour nettoyer en partant du centre du disque.

N'apposez ni sceau, ni étiquette sur les disques.

Ne pas écrire sur l'étiquette du disque avec un stylo à bille ou avec tout autre stylo à pointe dure.



Étiquettes créées par une imprimante



Disques de forme anormale



<Procédé correct>



<Procédé incorrect>

À propos des disques CD-R et CD-RW

- Il se peut que vous rencontriez des difficultés à la lecture de certains disques CD-R/RW enregistrés sur des graveurs CD (lecteurs CD-R/RW) en raison des paramètres à l'enregistrement ou encore de la présence de saleté, d'empreintes, de rayures, etc., sur la surface du disque.
- Les disques CD-R/RW résistent moins bien aux températures élevées et à l'humidité que les CD ordinaires. Aussi, est-il recommandé de ne pas les laisser dans une voiture pendant de longues périodes.
- L'appareil ne peut pas reproduire avec succès un CD-R/RW qui a été fait par la combinaison d'un logiciel d'écriture, d'un graveur (lecteur de CD-R/RW) et d'un CD s'ils sont incompatibles l'un avec l'autre.
- La lecture d'un CD-R/RW n'est possible que si la session d'enregistrement est terminée.
- Ce lecteur ne peut pas reproduire les disques CD-R/RW qui contiennent des données autres que CD-DA ou MP3/WMA.
- Respectez les consignes concernant la manipulation des CD-R/RW.

En cas de difficulté

Lorsqu'on soupçonne que quelque chose est défectueux

Vérifiez les indications mentionnées dans les tableaux ci-dessous et prenez les dispositions indiquées.

Si les suggestions décrites ne résolvent pas le problème, il est recommandé de confier l'appareil au centre de service après-vente Panasonic. L'appareil ne doit être réparé que par le personnel qualifié. Confiez les vérifications et les réparations aux professionnels. Panasonic ne sera pas tenu responsable des accidents survenant à la suite d'une négligence de vérification de l'appareil ou de votre propre réparation après votre vérification.

Ne jamais prendre de mesure notamment celles qui sont mentionnées en italique dans «Solution» décrites ci-dessous car elles représentent un trop grand risque aux utilisateurs quant la manière dont ils doivent s'en servir sans autre assistance.

■ Problèmes communs

Problème	Cause possible → Solution
Appareil non alimenté	<p>Le cordon d'alimentation (la pile, l'alimentation et la masse) est raccordé à incorrectement. → Vérifiez les connexions.</p> <p>Le fusible est sauté. → En éliminez la cause et remplacez le fusible par un neuf. Consultez le revendeur.</p>
Son non produit	<p>Le mode MUTE est activé. → Désactivez le mode MUTE.</p> <p>Les connexions des lignes de haut-parleur ne sont pas correctes, ou une rupture de fil ou un mauvais contact s'est produit. → Vérifiez les connexions en se référant au schéma de connexions électriques. (→ Instructions d'installation)</p>
Bruit	<p>Il y a un dispositif émetteur d'ondes électromagnétiques tel que le téléphone cellulaire près de l'appareil ou de ses circuits électriques. → Maintenez un dispositif émetteur d'ondes électromagnétiques éloigné de l'appareil et de son câblage. Dans le cas où le bruit ne peut pas être éliminé à cause du faisceau de fils du véhicule, consultez votre revendeur.</p> <p>Le contact du fil de mise à la masse est insuffisant. → Assurez-vous que le fil de mise à la masse est connecté correctement à une partie non peinte du châssis.</p>
Production du bruit et rotation du moteur en synchronisme	<p>Le bruit de l'alternateur provient du véhicule. → Changez la position de connexion du fil de mise à la masse. → Montez un filtre antiparasite dans le circuit d'alimentation.</p>
Certaines opérations impossibles	<p>Quelques opérations ne peuvent pas s'effectuer en modes particuliers tels que le mode de menu. → Lisez attentivement le manuel d'instructions et désactivez le mode. Dans le cas où l'appareil est hors d'usage, consultez votre revendeur.</p>
Absence de son provenant de(s) haut-parleur(s)	<p>Le réglage Équilibre/Fondu n'est pas approprié. → Réajustez Équilibre/Fondu.</p> <p>Il y a une rupture de fil, un court-circuit, un mauvais contact ou une connexion incorrecte dans le câblage de haut-parleurs. → Vérifiez le câblage de haut-parleurs.</p>

⚠ Avertissement

- Le fait d'utiliser l'appareil dans des conditions anormales, par exemple lorsqu'aucun son n'est perçu, s'il dégage de la fumée ou une odeur anormale, peut favoriser un incendie ou une électrocution. Arrêtez immédiatement d'utiliser l'appareil et consultez votre revendeur.
- N'essayez pas de réparer l'appareil soi-même, ceci étant dangereux.

■ Problèmes communs (suite)

Problème	Cause possible → Solution
Inversion des connexions des canaux de haut-parleurs droit et gauche	Les connexions des haut-parleurs droit et gauche ont été inversées. → Corrigez les connexions de haut-parleurs en se référant au schéma de connexions électriques.
Le champ acoustique n'est pas clair en mode stéréophonique. L'image acoustique centrale n'est pas positionnée.	Les bornes positive et négative aux canaux droit et gauche de haut-parleurs sont connectées inversement. → Corrigez les connexions de haut-parleurs en se référant au schéma de connexions électriques.
L'alimentation est coupée intempestivement.	Le dispositif de sécurité est actif. → Consultez votre revendeur ou le centre de service Panasonic le plus proche.

■ Radio

Problème	Cause possible → Solution
Mauvaise réception ou bruit	L'installation de l'antenne ou la connexion du câble d'antenne est défectueuse. → Vérifiez si la position de montage de l'antenne et ses connexions sont correctes. De plus, vérifiez si le fil de mise à la masse de l'antenne est correctement connecté au châssis. L'amplificateur d'antenne n'est pas alimenté (lors de l'utilisation d'une antenne film, etc.). → Vérifiez la connexion du fil de batterie d'antenne.
Moins de 6 stations présintonisées	Le nombre de stations dont l'émission peut être reçue est inférieur à 6. → Déplacez-vous sur une zone où le nombre de stations permettant la réception d'émission est maximum, et essayez de nouveau une présintonisation.
Impossible d'enregistrer les stations présintonisées	Le contact du fil de batterie est insuffisant, ou le fil de batterie n'est pas toujours actif. → Assurez-vous que le fil de batterie est correctement connecté, et présintoniser les stations de nouveau.

En cas de difficulté (suite)

■ Disque CD

Problème

Cause possible → Solution

Lecture impossible ou éjection du disque

Le disque est introduit à l'envers.
→ **Introduisez le disque correctement.**

Il y a un défaut ou une substance étrangère sur le disque.
→ **Enlevez la substance étrangère ou utilisez un disque exempt de défaut.**

Saut du son ou bruit

Il y a un défaut ou une substance étrangère sur le disque.
→ **Enlevez la substance étrangère ou utilisez un disque exempt de défaut.**

Saut du son dû aux vibrations

L'appareil n'est pas fixé fermement.
→ **Fixez l'appareil à la console.**

L'appareil est incliné de plus de 30° de l'avant vers l'arrière.
→ **Ajustez l'angle d'inclinaison à 30° ou moins.**

Éjection du disque impossible

Une substance quelconque telle qu'une étiquette décollée empêche le disque de sortir.
→ **Consultez votre revendeur.**

Le fonctionnement du microcontrôleur dans l'appareil est anormal à cause d'un bruit ou d'autres facteurs.
→ **Débranchez le cordon d'alimentation et branchez-le de nouveau. Dans le cas où l'appareil est hors d'usage, consultez le revendeur.**

■ MP3/WMA

Problème

Cause possible → Solution

Lecture impossible ou éjection du disque

Le disque comporte des données enregistrées à un format incompatible.
→ **Référez-vous à la description sur MP3/WMA pour les données acoustiques compatibles sauf CD-DA (c.-à-d. CD musical).**

Les CD-R/RW lisibles sur d'autres dispositifs ne sont pas lisibles sur cet appareil.

La possibilité de lecture de certains CD-R/RW peut dépendre de la combinaison du support, du logiciel d'enregistrement et de l'enregistreur à utiliser même si ces CD-R/RW sont lisibles sur d'autres dispositifs tels que l'ordinateur personnel.

→ **Essayez une combinaison différente de support, de logiciel d'enregistrement et d'enregistreur après avoir consulté la description sur MP3/WMA.**

Saut du son ou bruit

Il y a un défaut ou une substance étrangère sur le disque.
→ **Enlevez la substance étrangère ou utilisez un disque exempt de défaut. Pour MP3/WMA, référez-vous à la description sur MP3/WMA.**

La lecture de fichiers VBR (à débit binaire variable) peut faire sauter certains passages du son.

→ **Lisez des fichiers sans VBR.**

Remarque :

- Référez-vous aux «Remarques sur les fichiers MP3/WMA». (→ Page 48)

■ Télécommande

Problème

Aucune réponse lors de la pression des touches

Cause possible → Solution

La pile est insérée à l'envers. Mauvais modèle de pile inséré.
→ **Insérez la pile correcte dans la bonne direction.**

La pile est épuisée.
→ **Remplacez-la par une neuve.**

La télécommande est dirigée dans la mauvaise direction.
→ **Orientez la télécommande vers le détecteur de télécommande et appuyez sur les touches.**

Le détecteur est exposé au soleil (la télécommande peut ne pas fonctionner lorsque le détecteur est exposé au soleil. Dans ce cas, la chaîne n'est pas défectueuse).
→ **Mettez le détecteur à l'abri du soleil.**

En cas de difficulté (suite)

Messages d'erreur affichés

■ CD/MP3/WMA

Affichage

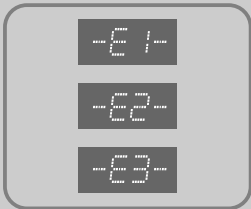

Après 5 secondes

CD EJECT

-E4-

Après 5 secondes

Passe automatiquement à la
page/au fichier suivant

-E5-

Après 5 secondes

Passe automatiquement à la
page/au fichier suivant

Cause possible → Solution

Le disque CD est sale ou à l'envers.
→ **Vérifiez le disque.** (→ Page 55)

Le disque est rayé.
→ **Vérifiez le disque.** (→ Page 55)

Aucun fonctionnement pour une raison quelconque.

→ **Débranchez le cordon d'alimentation et rebranchez-le. Si l'appareil ne fonctionne toujours pas, consultez votre revendeur.** (→ Instructions d'installation)

Pour une raison ou une autre (fichier enregistré dans un format non pris en charge par le lecteur, format de compression incompatible, format des données, extension du nom du fichier, données endommagées, etc.), le lecteur ne peut lire le fichier demandé.

→ **Sélectionnez un fichier que le lecteur peut lire. Vérifiez le type de données enregistrées sur le disque. Créez un nouveau disque si nécessaire.** (→ Page 48)

Un fichier WMA peut être déposé.

→ **Le fichier protégé par les droits d'auteur n'est pas reproductible.** (→ Page 48)

Données techniques

Généralités		Radio FM stéréo	
Alimentation	: 12 V de courant continu (11 V – 16 V), tension d'essai de 14,4 V, négatif à la masse	Gamme de fréquences	: 87,9 MHz – 107,9 MHz
Puissance consommée	: Moins de 2,1 A (mode CD, 0,5 W, 4 canaux)	Sensibilité utile	: 10,2 dBf (0,9 µV, 75 Ω)
Puissance de sortie maximum	: 50 W x 4 canaux (sous 1 kHz) commande de volume au maximum	Sensibilité au seuil de 50 dB	: 15,2 dBf (1,6 µV, 75 Ω)
Gamme de réglage de tonalité	: Graves : ± 12 dB (sous 100 Hz) Aigus : ± 12 dB (sous 10 kHz)	Réponse en fréquence	: 30 Hz – 15 kHz (±3 dB)
Impédance de haut-parleur	: 4 – 8 Ω	Sélectivité d'alternance	: 75 dB
CQ-C3433U/C3403U		Séparation stéréo	: 35 dB (1 kHz)
Tension de sortie préampli.	: 4 V (mode CD, 1 kHz, 0 dB)	Réjection de l'image	: 55 dB
Impédance de sortie préampli.	: 60 Ω	Réjection de la F.I.	: 100 dB
Tension de sortie du haut-parleur des extrêmes-graves	: 4 V	Rapport signal sur bruit	: 62 dB
Impédance de sortie du haut-parleur des extrêmes-graves	: 60 Ω	Radio AM	
CQ-C3333U		Gamme de fréquences	: 530 kHz – 1 710 kHz
Tension de sortie préampli.	: 2,5 V (mode CD, 1 kHz, 0 dB)	Sensibilité utile	: 27 dB/µV (22 µV, rapport signal sur bruit, 20 dB)
Impédance de sortie préampli.	: 200 Ω	Lecteur de CD	
Tension de sortie du haut-parleur des extrêmes-graves	: 2,5 V	Fréquence d'échantillonnage	: Suréchantillonnage 8 fois
Impédance de sortie du haut-parleur des extrêmes-graves	: 200 Ω	Convertisseur NA	: 1 bit/système DAC
CQ-C3303U		Type de tête d'analyse	: Astigma 3 faisceaux
Tension de sortie préampli.	: 2,5 V (mode CD, 1 kHz, 0 dB)	Source lumineuse	: Laser à semi-conducteur
Impédance de sortie préampli.	: 200 Ω	Longueur d'onde	: 790 nm
Dimensions (L x H x P)	: 178 x 50 x 160 mm {7 x 1 ^{15/16} x 6 ^{5/16} po}	Réponse de fréquence	: 20 Hz – 20 kHz (±1 dB)
Poids	: 1,4 kg {3 lb, 1 oz}	Rapport signal sur bruit	: 96 dB
		Distorsion harmonique totale	: 0,01 % (1 kHz)
		Pleurage et scintillement	: En-dessous des seuils mesurables
		Séparation des canaux	: 75 dB

Remarque :

- Sous réserve de modification des caractéristiques techniques et de la conception sans préavis à des fins d'amélioration de la technologie.
- Les figures et illustrations de ce manuel ne sont pas contractuelles.

Información de seguridad

■ Lea las instrucciones de operación para la unidad y todos los otros componentes de su sistema de audio de automóvil cuidadosamente antes de usar el sistema. Contienen instrucciones acerca de cómo usar el sistema de una manera segura y efectiva. Panasonic no asume ninguna responsabilidad por problemas que resultaren de fallas de observar las instrucciones dadas en este manual.

■ Este manual utiliza ilustraciones para mostrar cómo usar el producto seguramente y alertarlo de peligros potenciales que pudieran resultar de operaciones y conexiones inadecuadas. Los significados de las ilustraciones se explican a continuación. Es importante que comprenda completamente los significados de las imágenes para usar este manual y el sistema.

 **Advertencia** Esta ilustración es para alertarlo de la presencia de instrucciones de instalación e instrucciones de operación importantes. De no seguirse las instrucciones puede resultar en lesiones personales severas o aun la muerte.

 **Precaución** Esta ilustración es para alertarlo de la presencia de instrucciones de instalación e instrucciones de operación importantes. De no seguirse las instrucciones puede resultar en lesiones personales o daños materiales.

Advertencia

Cuando utilice esta unidad observe las advertencias siguientes.

- El conductor no deberá mirar la pantalla ni operar el sistema mientras esté conduciendo.**

Si el conductor mira la pantalla u opera el sistema puede distraerse al no mirar hacia delante del vehículo, lo que puede ser causa de accidentes. Pare siempre el vehículo en un lugar que sea seguro y emplee el freno de estacionamiento antes de mirar la pantalla o de operar el sistema.
- Utilice la fuente de alimentación adecuada.**

Este producto está diseñado para la operación con un sistema de batería de 12 V de CC con puesta a tierra negativa. Nunca opere este producto con otros sistemas de batería, especialmente un sistema de batería de 24 V de CC.
- Mantenga las pilas y la película aislante fuera del alcance de los niños.**

Los niños podrían tragarse las pilas y película aislante, por lo que deberá mantenerlas fuera de su alcance. Si un niño se traga una pila o la película aislante, llévelo inmediatamente al médico.
- Proteja el mecanismo de plataforma.**

No inserte ninguna material extraña en la ranura de esta unidad.
- No desarme ni modifique la unidad.**

No desarme, modifique la unidad ni intente reparar el producto por sus propios medios. Si el producto necesita ser reparado, consulte con su concesionario o Centro de Servicio Panasonic autorizado.
- No utilice la unidad cuando está descompuesta.**

Si la unidad está descompuesta (sin alimentación, sin sonido) o una condición anormal (tiene materias extrañas en su interior, está expuesta al agua, emite humo u olores), apague de inmediato y consulte con su concesionario.
- La unidad de control remoto no debe ser tirada dentro del automóvil.**

Si la unidad de control remoto está tirada en algún lugar, puede caerse al piso mientras se conduce, quedar debajo del pedal de freno y ocasionar un accidente de tráfico.
- Haga reemplazar el fusible a un personal especializado.**

Cuando se funda el fusible, elimine la causa y haga reemplazar el fusible por un fusible indicado para esta unidad por un personal técnico calificado. Un reemplazo incorrecto puede ocasionar humos, incendios y daños al producto.

Cuando instale observe las advertencias siguientes.

- Desconecte el conductor del terminal (-) de la batería antes de la instalación.**

El cableado e instalación con el terminal de batería negativo (-) conectado puede ocasionar descargas eléctricas y lesiones debido a un cortocircuito. Algunos automóviles se equipan con un sistema de seguridad eléctrico que tienen procedimientos específicos de desconexión del terminal de batería.
SI NO REALIZA EL PROCEDIMIENTO SIGUIENTE PUEDE LLEVAR A LA ACTIVACIÓN ACCIDENTAL DEL SISTEMA DE SEGURIDAD ELÉCTRICO, RESULTANDO EN DAÑOS AL VEHÍCULO Y LESIONES PERSONALES O AUN LA MUERTE.
- Nunca utilice componentes que se relacionen a la seguridad para la instalación, puesta a tierra y otras funciones similares.**

No utilice componentes de vehículo que pongan en riesgo la seguridad (tanque de combustible, freno, suspensión, volante de dirección, pedales, bolsa de aire, etc.) para el cableado o fijación del producto o sus accesorios.
- La instalación del producto sobre la cubierta de la bolsa de aire o en una ubicación en donde interfiera con la operación de la bolsa de aire se encuentra prohibida.**
- Compruebe las tuberías, tanque de gasolina, cableado eléctrico y otros ítemes antes de instalar el producto.**

Si necesita abrir un orificio en el chasis del vehículo para fijar o conectar con cables el producto, primero verifique en donde se encuentran ubicados el mazo de cables, tanque de gasolina y cableado eléctrico. Luego abra el orificio desde el exterior si es posible.
- No instale el producto en una ubicación en donde interfiera con su campo visual.**
- No derive el cable de alimentación para suministrar energía a otros equipos.**
- Después de la instalación y cableado, deberá verificar la operación normal de los otros equipos eléctricos.**

El uso continuo en condiciones anormales puede ocasionar incendios, descargas eléctricas o un accidente de tráfico.
- En el caso de instalar a un automóvil equipado con bolsa de aire, confirme las advertencias y precauciones del fabricante del vehículo antes de la instalación.**
- Asegúrese de que los cables conductores no interfieran con la conducción ni ingresen o salgan fuera del vehículo.**
- Aisle todos los cables expuestos para evitar cortocircuitos.**

Precaución

Cuando manipule esta unidad siga las precauciones siguientes.

- Mantenga el volumen de sonido en un nivel apropiado.**
Mantenga el nivel de volumen lo suficientemente bajo como para estar alerta de las condiciones de la ruta y tráfico mientras conduce.
- Esta unidad está diseñada para usarse exclusivamente en automóviles.**
- No opere la unidad durante un largo período con el motor apagado.**
La operación del sistema de audio durante un largo período de tiempo con el motor apagado puede llegar a agotar la batería.
- No exponga la unidad a la luz directa del sol ni a un calor excesivo.**
De lo contrario se elevará la temperatura interior de la unidad, y podrá ocasionar humos, incendios y daños a la unidad.
- No utilice el producto en donde pueda quedar expuesto al agua, humedad o polvo.**
La exposición de la unidad al agua, humedad o polvo puede ocasionar humos, incendios y otros daños a la unidad. Asegúrese especialmente que la unidad no se moje cuando se lava el automóvil o en días lluviosos.

Quando instale siga las precauciones siguientes.

- Solicite el cableado e instalación a un personal de servicio calificado.**
La instalación de esta unidad requiere pericias especiales y experiencia. Para mayor seguridad, solicite la instalación a su concesionario. Panasonic no será responsable ante ningún problema que se origine por su propia instalación de la unidad.
- Para instalar y cablear el producto siga las instrucciones.**
De no seguirse las instrucciones para instalar y cablear el producto, puede ocasionarse un accidente o incendios.
- Tenga cuidado de no dañar los cables conductores.**
Cuando cable, tenga cuidado de no dañar los cables conductores. Evite que queden aprisionados en el chasis del vehículo, tornillos y partes móviles tales como los carriles del asiento. No raye, tire ni doble o tuerza los cables conductores. No los pase cerca de fuentes de calor ni coloque objetos pesados sobre ellos. Si los cables conductores deben pasar sobre bordes metálicos filosos, proteja los cables conductores envolviéndolos con cinta de vinilo o una protección similar.
- Utilice las partes y herramientas designadas para la instalación.**
Para instalar el producto utilice las partes y herramientas designadas o suministradas. El uso de partes diferentes a aquéllas suministradas o designadas puede resultar en daños internos a la unidad. Una instalación defectuosa puede ocasionar a un accidente, una falla de funcionamiento o incendio.

- No bloquee la ventilación de aire o la placa de enfriamiento de la unidad.**

El bloqueo de estas partes ocasionará que el interior de la unidad se sobrecaliente y resultará en incendios u otros daños.

- No instale el producto en donde quede expuesto a fuertes vibraciones o inestabilidad.**

Evite las superficies muy inclinadas o curvas para la instalación. Si la instalación no es estable, la unidad puede caerse mientras conduce y esto puede ocasionar un accidente o lesiones personales.

- Ángulo de instalación**

El producto debe ser instalado en una posición horizontal con la parte superior del extremo delantero en un ángulo conveniente, pero no mayor a 30°.

El usuario debe tener en mente que en algunas áreas puede haber restricciones sobre cómo y dónde debe instalarse esta unidad. Para detalles adicionales consulte con su concesionario.

- Póngase guantes durante para mayor seguridad. Asegúrese de haber completado las conexiones antes de la instalación.**

- Para evitar daños en la unidad, no conecte el conector de alimentación hasta haber completado todas las conexiones.**

- No conecte más de un altavoz a un mismo juego de cables de altavoz. (con excepción de la conexión de un altavoz de agudos)**

Quando manipule la pila para la unidad de control remoto observe las precauciones siguientes.

- Utilice solamente la pila especificada (CR2025).
- Haga coincidir la polaridad de la pila con las marcas (+) y (-) en la caja de pila.
- Reemplace las pilas agotadas tan pronto como sea posible.
- Retire la pila desde la unidad de control remoto cuando no la use durante un largo período de tiempo.
- Aisle la pila (colocándola en una bolsa de plástico o cubriéndola con cinta de vinilo) antes de descartarla o almacenarla.
- Descarte la pila de acuerdo a las reglamentaciones locales.
- No desarme, recargue, caliente ni ponga en cortocircuito la pila. No tire una pila al fuego o al agua.

En caso de fuga en la pila

- Limpie quitando completamente el fluido de la pila de la caja de pila e inserte una pila nueva.
- Si alguna parte de su cuerpo o ropa llega a ponerse en contacto con el fluido de la pila, lave con abundante agua.
- Si el fluido de la pila llega a ponerse en contacto con sus ojos, lávese con abundante agua y consiga inmediata atención médica.

Información de seguridad (continuación)

Precaución

ÉSTE ES UN PRODUCTO LÁSER DE LA CLASE I. LA UTILIZACIÓN DE CONTROLES, EL HACER AJUSTES O EL SEGUIR PROCEDIMIENTOS DISTINTOS DE LOS ESPECIFICADOS EN ESTE MANUAL PODRÍA CAUSAR UNA EXPOSICIÓN PELIGROSA A LA RADIACIÓN. NO ABRA LAS CUBIERTAS NI HAGA REPARACIONES USTED MISMO. SOLICITE LOS TRABAJOS DE SERVICIO AL PERSONAL CALIFICADO.

Lo siguiente se aplica solamente a los EE.UU.

Parte 15 de los Reglamentos FCC

Advertencia FCC:

Cualesquier cambios o modificaciones sin autorización a este equipo puede anular la autoridad del usuario para operar este dispositivo.

Antes de leer estas instrucciones

Panasonic le da la bienvenida a nuestra familia en crecimiento constante de propietarios de productos electrónicos. Nuestro propósito es el de proporcionarle las ventajas de la electrónica de precisión y de la ingeniería mecánica, fabricación con componentes cuidadosamente seleccionados, y montados por personas que se sienten orgullosas de la reputación que su trabajo ha otorgado a nuestra empresa. Sabemos que este producto le proporcionará muchos años de entretenimiento y, después de que usted descubra la calidad, el valor y la fiabilidad que hemos incorporado, usted también se sentirá orgulloso de ser un miembro de nuestra familia.

Diferencias entre los 4 modelos

- Este manual de instrucciones es para los 4 modelos, el CQ-C3433U, CQ-C3403U, CQ-C3333U y el CQ-C3303U. Todas las ilustraciones de este manual representan el modelo CQ-C3433U a menos que se indique lo contrario. La tabla siguiente describe las diferencias entre los 4 modelos.

Características	Modelos	CQ-C3433U	CQ-C3403U	CQ-C3333U	CQ-C3303U
Salida del altavoz de subgraves		Sí	Sí	Sí	Ninguna
LCD en color		Variable	Azul	Variable	Azul
Tensión de salida de preamplificadora		4 V	4 V	2,5 V	2,5 V
Impedancia de salida de preamplificador		60 Ω	60 Ω	200 Ω	200 Ω
Tensión de salida del altavoz de subgraves		4 V	4 V	2,5 V	–
Impedancia de salida del altavoz de subgraves		60 Ω	60 Ω	200 Ω	–

Características

■ Amplia gama de componentes para mejorar el sistema

Los diversos componentes opcionales permiten a los usuarios disponer de una amplia gama de posibilidades de mejora del sistema. La mejora del sistema proporciona un ambiente audiovisual relajado en el automóvil. Para más información al respecto, consulte la **Guía de mejora del sistema**, disponible por separado.

● Cambiador de discos CD

El adaptador opcional (Cable de conversión para el cambiador de discos DVD/CD: CA-CC30U) le permitirá conectar la unidad del cambiador de discos CD Panasonic opcional (CX-DP880).

● iPod®

El adaptador opcional (Cable de conexión directa para iPod: CA-DC300U) le permitirá conectar la serie iPod opcional.

● Radio vía satélite XM

Podrá conectar el receptor XM opcional (XMD1000) con el adaptador digital opcional. Para los detalles, consulte el manual de instrucciones del receptor XM.

● Radio de recepción vía satélite Sirius

Podrá conectar el receptor de radio de recepción vía satélite Sirius opcional (SIR-PAN1).

● Sistema telefónico de manos libres.

Podrá conectar el juego de manos libres Bluetooth opcional (CY-BT100U).

Nota:

- El modelo CY-BT100U sólo está diseñado **para recibir llamadas**. No puede efectuar llamadas.
- Podrá conectar el módulo de expansión opcional (unidad de concentrador) (CY-EM100U). La conexión del módulo de expansión le permitirá conectar simultáneamente los dispositivos opcionales anteriormente mencionados así como otros dispositivos audiovisuales. Para más detalles, consulte el manual de instrucciones del módulo de expansión.

■ Control de volumen de gran tamaño

Se adopta un control de volumen rotativo de gran tamaño semejante a los de un sistema de audio de Hi-Fi.

■ SQ (Calidad del sonido)

SQ es una función que puede activar varios tipos de sonido con la pulsación de un solo botón de acuerdo con el tipo de música que esté escuchando.

Índice

Común

Información de seguridad	62
Antes de leer estas instrucciones	64
Características	65
Índice	65
Accesorios	66
Control remoto	66
Preparativos	67
● Control remoto	
● Aparato principal	
Cancelación de la demostración	
Ajuste del reloj	
Generalidades	68

Cada fuente

Radio	70
Antes de la reproducción de discos	72
Reproductor de CD	73
Reproductor de MP3/WMA	74
Observaciones sobre MP3/WMA	76

Como sea necesario

Ajuste de audio	78
● Volumen	
● Graves/Agudos	
● Ajuste del balance izquierdo-derecho/delantero-trasero	
● LEVEL del altavoz de subgraves CQ-C3433U/C3403U/C3333U	
Ajuste de la función	80
● Demostración	
● Selección del color de la visualización CQ-C3433U/C3333U	
● Patrones de visualización del medidor de nivel (PATTERN)	
● Silenciamiento/atenuación	
● Salto de AUX	
Sistema antirrobo	82
Fusible	83
Mantenimiento	83
Notas acerca de los discos	83
Solución de problemas	84
Especificaciones	89

Nota:

- Consulte la **Guía de mejora del sistema** para ver la operación de los dispositivos opcionales tales como el cambiador de discos CD y del iPod.

Accesorios

					
Manual de Instrucciones (YEFM285750)	Guía de mejora del sistema (YEFM262692)	Instrucciones de instalación (YEFM294102)	Tarjeta de información del propietario	Caja de la placa del panel extraíble (YEFA131839) Cant: 1	Control remoto (incluye una pila) (EUR7641010) Cant: 1
Juego de instrucciones Cant: 1 juego					
					
Placa de guarnición (YEFM051003) Cant: 1	Conector de alimentación (YGAJ021012) Cant: 1	Collar de montaje (YEFX0217263) Cant: 1	Placa de cancelación de bloqueo Cant: 2	Perno de montaje Cant: 1	Buje de goma Cant: 1
Juego de instalación (YEP0FZ5698)					

ESPAÑOL 5

Nota:

- Los números entre paréntesis de debajo del nombre de cada parte accesoria son los números de parte para el mantenimiento y el servicio técnico.
- Los accesorios y sus números de parte están sujetos a cambios sin previo aviso debido a mejoras del producto.
- La placa de guarnición y el collar de montaje están montados en la unidad principal al salir de fábrica.

Control remoto

- Este manual de instrucciones explica las operaciones para emplearlas con los botones de la unidad principal. (Se excluyen las operaciones distintas.)

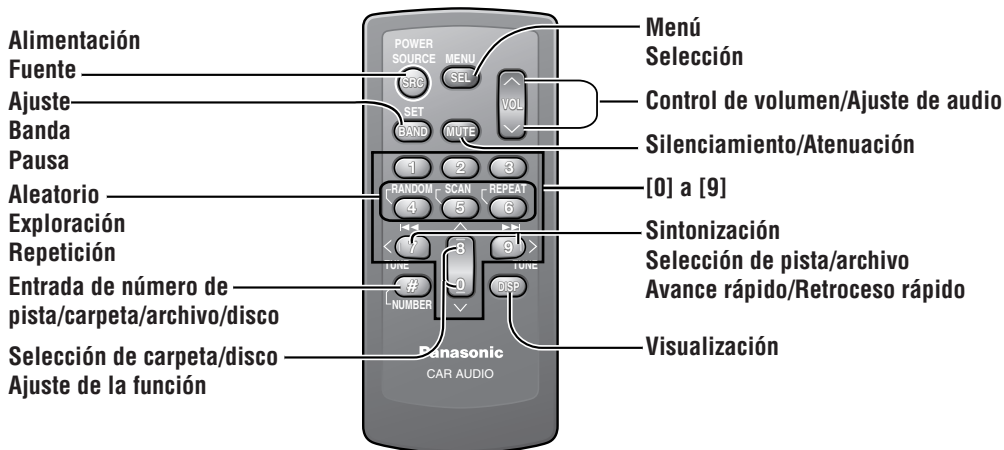

Preparativos

Control remoto

Preparativos para antes de empezar a utilizarlo

Extraiga con cuidado la película aislante del lado posterior del control remoto.

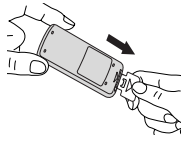

Reemplazo de pila

- Extraiga el soporte de las pilas con el mando a distancia puesto sobre una superficie plana.
 - Inserte una uña en la ranura, y empuje el soporte en la dirección de la flecha.
 - Extraiga el soporte en la dirección de la flecha empleando un objeto duro puntiagudo.
- Coloque una pila en el compartimiento con el lado (+) arriba.
- Vuelva a introducir el compartimiento de la pila.



⚠ Advertencia

- Mantenga las pilas alejadas de los niños para evitar el peligro de accidentes. Si un niño se traga una pila, llévelo inmediatamente al médico.

⚠ Precaución

- Extraiga y tire inmediatamente la pila gastada.
- No desmonte, caliente ni cortocircuite las pilas. No tire las pilas al fuego ni al agua.
- Respete las normas vigentes para tirar las pilas.
- El uso incorrecto de las pilas puede causar el sobrecalentamiento, explosión o ignición, resultando en heridas o incendios.

Nota:

- Informaciones sobre las pilas:
Pila recomendada: Pila de litio Panasonic (CR2025) (Incluida en el control remoto)
Vida útil de la pila: Aproximadamente 6 meses en utilización normal (a temperatura ambiental)

Aparato principal

Cancelación de la demostración

El mensaje de demostración aparece la primera vez que se utiliza.

- Ponga el interruptor de encendido del automóvil en la posición de accesórios (ACC) o de encendido (ON). Aparece la pantalla de demostración.

HELLO ??

- Presione [SRC/PWR] para conectar la alimentación.
- Presione y mantenga presionado [VOLUME] (PUSH SEL) durante más de 2 segundos para abrir el menú.
- Presione [VOLUME] (PUSH SEL) para seleccionar el ajuste de demostración. (Se visualizará "DEMO".)
- Gire [VOLUME] hacia la izquierda. (Presione [0] (V) del control remoto.)

DEMO ON

DEMO OFF

Nota:

- Presione [D] (DISP) para retornar al modo normal.
- Consulte la sección de "Ajuste de la función". (→ Página 80)

[D] (DISP/CLOCK)

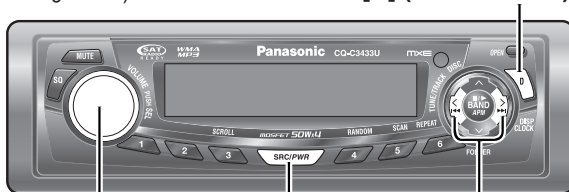

[VOLUME] (PUSH SEL: selección)

[SRC/PWR] (Alimentación)

[<] [>]

(Ajuste de la hora/minutos)

Ajuste del reloj

Se adopta el sistema de reloj de 12 horas.

- Presione [SRC/PWR] para conectar la alimentación.
- Presione [D] (DISP/CLOCK).

ADJUST La hora

- Presione y mantenga presionado [D] (DISP/CLOCK) durante más de 2 segundos.

FM1 12:00 Parpadean las horas

- Ajuste las horas.
[>]: Para adelantar las horas.
[<]: Para atrasar las horas.

FM1 8:00 Hora introducida

- Presione [D] (DISP/CLOCK).

FM1 8:00 Parpadean los minutos

- Ajuste los minutos
[>]: Para adelantar los minutos.
[<]: Para atrasar los minutos.

FM1 8:37 Minutos introducidos

- Presione [D] (DISP/CLOCK).

FM1 8:37 Completado

Nota:

- Antes de ajustar la hora del reloj se visualizará "ADJUST".
- Presione y mantenga presionado [>] o [<] para que los números cambien rápidamente.

Generalidades

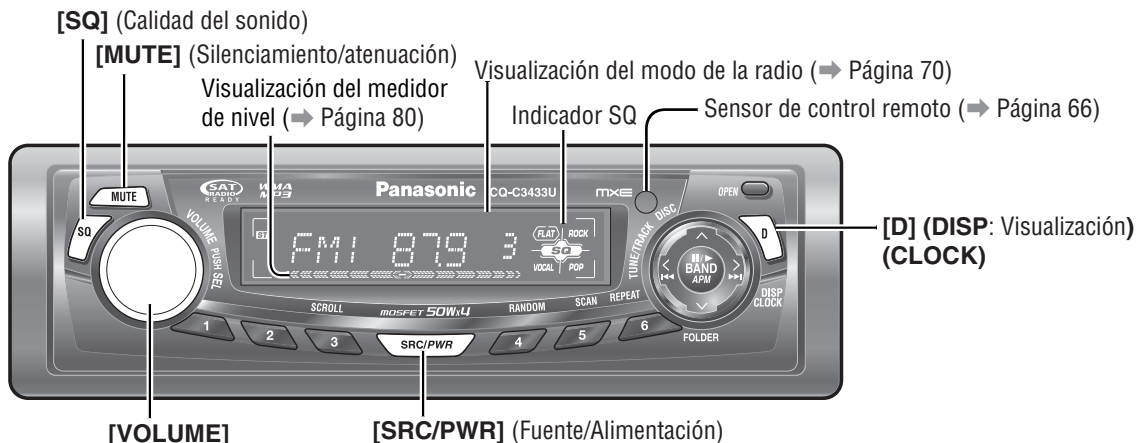

Alimentación

Ponga el interruptor de encendido del automóvil en la posición de accesorios (ACC) o de encendido (ON).

ON: Presione **[SRC/PWR]**.



OFF: Presione y mantenga presionado **[SRC/PWR]** durante más de 1 segundo.

Volumen

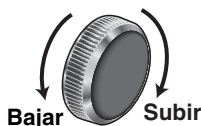

Ajuste inicial: 18
Margen de ajuste: 0 a 40

Nota:

- El nivel de sonido para cada fuente se almacena en la memoria. (Para la radio, hay un volumen para AM y un volumen para todas las bandas de FM)

Silenciamiento/atenuación **[MUTE]**

Activación : Presione **[MUTE]**.

Desactivado : Presione **[MUTE]** otra vez.

Podrá seleccionar el silenciamiento o la atenuación. (→ Página 80)



Indicador **[MUTE]**

Visualización del reloj (con la alimentación desconectada)

Cuando la alimentación de la unidad está desconectada (OFF), presione **[D] (DISP/CLOCK)**.



La hora (Ajuste inicial)



(Visualización apagada)

Cuando se conecta la alimentación (ON), consulte la descripción de cada modo de las fuentes.

Fuente de sonido

Presione [**SRC/PWR**] para cambiar la fuente.

Radio

RADIO (⇒ Página 70)

Reproductor de CD

CD (⇒ Página 73)

O

Reproductor de MP3/WMA

MP3/WMA (Cuando haya un disco de datos MP3/WMA en el reproductor. ⇒ Página 74)

AUX1

AUX 1 (Conexión de la fuente de sonido al terminal de entrada AUX ⇒ Página 80, Instrucciones de instalación)

Una unidad opcional (ejemplo, el cambiador de discos CD)
(Si lo conecta directamente al Conector de mejora del sistema de esta unidad)

CHANGER (Fuente de sonido conectada directamente al Conector de mejora del sistema de esta unidad ⇒ Guía de mejora del sistema)

O

Algunas unidades opcionales
(si emplea el módulo de expansión (CY-EM100U))

AUX2 (Fuente de sonido conectada al terminal de entrada AUX del módulo de expansión ⇒ Guía de mejora del sistema)
(cuando está conectado)

Puerto 1 (Fuente de sonido conectada al puerto 1 del módulo de expansión ⇒ Guía de mejora del sistema)
(cuando está conectado)

Puerto 2 (Fuente de sonido conectada al puerto 2 del módulo de expansión ⇒ Guía de mejora del sistema)
(cuando está conectado)

Puerto 3 (Fuente de sonido conectada al puerto 3 del módulo de expansión ⇒ Guía de mejora del sistema)
(cuando está conectado)

Puerto 4 (Fuente de sonido conectada al puerto 4 del módulo de expansión ⇒ Guía de mejora del sistema)

Nota:

- Para ver la información sobre los dispositivos que pueden conectarse, consulte la **Guía de mejora del sistema** o el instrucciones de instalación de cada dispositivo.

SQ (Calidad del sonido)

SQ es una función que puede activar varios tipos de sonido con la pulsación de un solo botón de acuerdo con el tipo de música que esté escuchando.

Presione [**SQ**] para seleccionar el tipo de sonido de la forma siguiente.:

 (FLAT) respuesta en frecuencia plana: no produce ninguna acentuación. (Ajuste inicial)

 (ROCK) sonido rápido y duro: acentúa los graves y los agudos.

 (POP) sonido de amplia gama y profundo: acentúa un poco los graves y los agudos.

 (VOCAL) sonido claro: acentúa los tonos medios y un poco los agudos.

Presione [**D**] (**DISP**) para retornar al modo normal.

Nota:

- Los ajustes de SQ, de graves/agudos y de volumen se ven afectados entre sí. Si esta influencia causa distorsión en la señal de audio, reajuste los graves/agudos o el volumen. (⇒ Página 78)

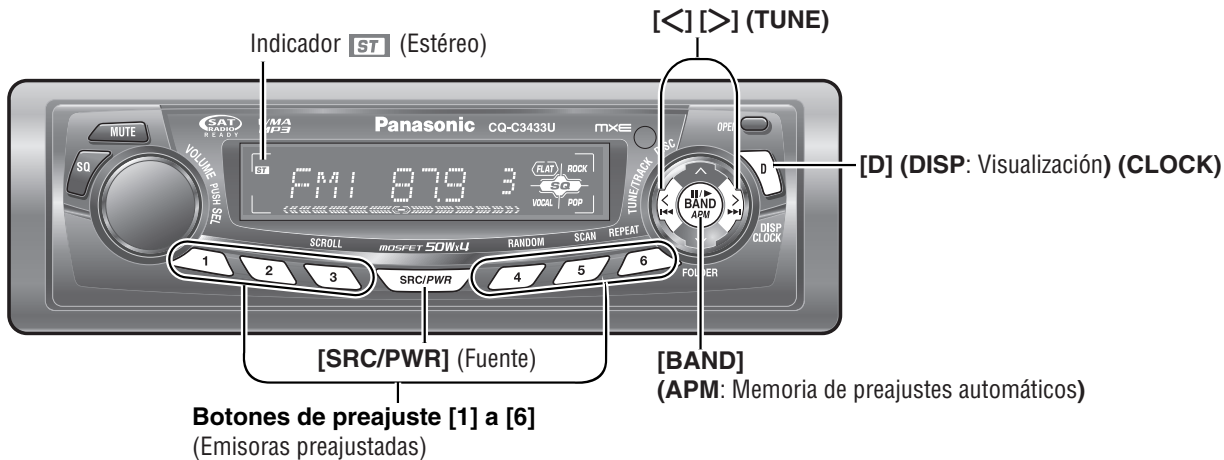

1 Modo de la radio

Presione **[SRC/PWR]** para seleccionar el modo de la radio.

FM1 87.9 3

Banda Frecuencia Número de preajuste

2 Banda

Presione **[BAND]**.

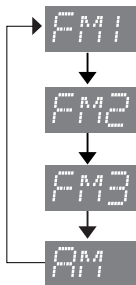

Cambio de visualización

Presione **[D] (DISP)** para cambiar la visualización de la forma siguiente.

Frecuencia

FM1 87.9

La hora

FM1 8:30

Visualización apagada

[Blacked out display]

3 Sintonización

[>]: Frecuencias más altas

[<]: Frecuencias más bajas

Presione y mantenga presionado **[>]** o **[<]** durante más de 0,5 segundos, y luego suéltelo. Se iniciará la búsqueda.

Preajuste de emisoras

Pueden almacenarse hasta 6 emisoras en cada una de las memorias de las bandas de FM1, FM2, FM3 y AM.

Nota:

- Las emisoras nuevas se sobrescriben sobre las que están actualmente almacenadas después de realizar este procedimiento.

⚠ Advertencia

- Para mayor seguridad, no intente nunca preajustar emisoras mientras esté conduciendo.

Memoria de preajuste automático (APM)

Con esta operación, las emisoras con buenas condiciones de recepción podrán almacenarse automáticamente en la memoria de preajustes.

- Seleccione una banda. (→ Página anterior)
- Presione y mantenga **[BAND] (APM)** durante más de 2 segundos.

En cada banda se preajustarán las 6 emisoras que tengan la señal más potente.

Una vez ajustadas, las emisoras preajustadas se exploran en secuencia durante 5 segundos cada una. (Exploración)

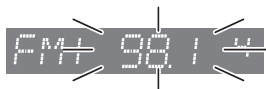

Nota:

- Para detener la exploración, presione uno de los botones **[1]** a **[6]**.

Memoria de preajuste manual

Con esta operación, las emisoras podrán almacenarse manualmente en la memoria de preajustes.

- Seleccione una banda y una frecuencia. (→ Página anterior)
- Presione y mantenga presionado uno de los botones de preajuste **[1]** a **[6]** hasta que la visualización parpadee una vez.



Número de preajuste

Sintonización de una emisora preajustada

- Seleccione una banda. (→ Página anterior)
- Presione uno de los botones de preajuste del **[1]** a **[6]**.

Antes de la reproducción de discos

⚠ Precaución

- No inserte un disco cuando el indicador **DISC** esté encendido porque significa que ya hay un disco cargado.
- Los discos de 8 cm {3"} no pueden reproducirse en esta unidad, por lo que no deberá insertarlos.
- No utilice discos con formas irregulares.
- No utilice discos que tengan pegatinas o etiquetas adheridas.
- Para evitar daños en el panel frontal, no lo empuje ni ponga nada encima del mismo cuando esté abierto.
- No se pille los dedos ni la mano en el panel frontal.
- No inserte ningún objeto extraño en la ranura del disco.

Discos disponibles

CD-R	CD-RW	CD-TEXT	CD-ROM
CD-DA	CD-DA	CD-DA	-
MP3/WMA	MP3/WMA	-	MP3/WMA

Nota:

- Consulte la sección de "Observaciones sobre MP3/WMA" (⇒ Página 76) y "Notas acerca de los discos" (⇒ Página 83).
- Cuando se inserte un disco, la alimentación se conectará automáticamente.
- Es posible que los discos que tengan datos CD-DA y datos MP3/WMA no se reproduzca con normalidad (por ejemplo, es posible que se reproduzca sin sonido).

Inserción del disco

- ① Presione [OPEN].



- ② Inserte un disco.

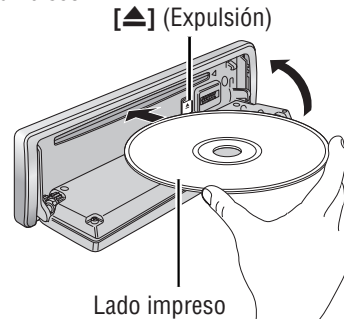

Indicador de disco

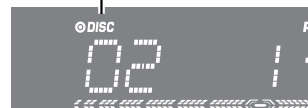

Nota:

- Es posible que tarde cierto tiempo en comenzar la reproducción.
- ③ Cierre manualmente el panel frontal.
 - ④ La reproducción se iniciará automáticamente después de haberse reconocido los datos del disco insertado.

READING

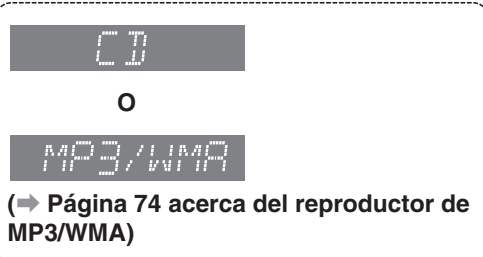

Expulsión del disco

- ① Presione [OPEN].
- ② Presione [▲] y saque el disco.
- ③ Cierre manualmente el panel frontal.

Reproductor de CD

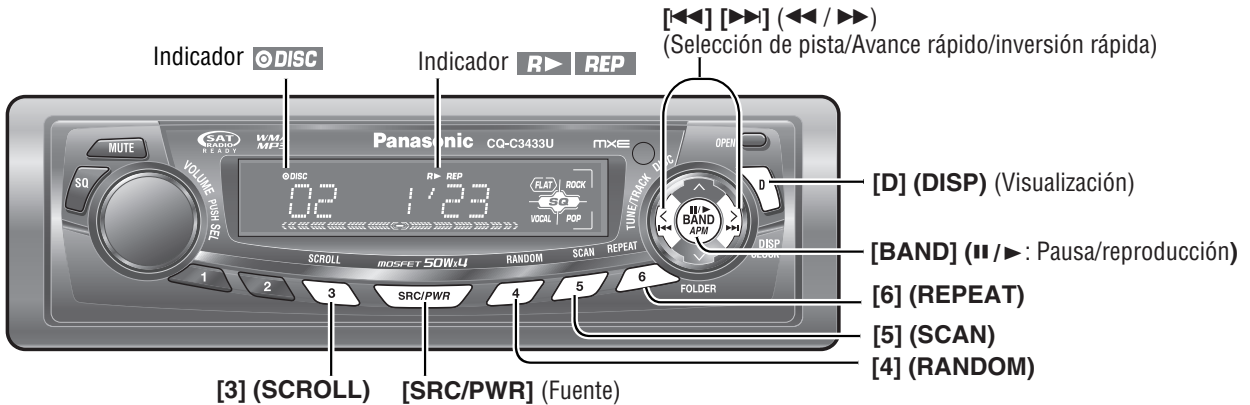

Cuando hay un disco CD en el reproductor **DISC**

Presione [SRC/PWR] para seleccionar el modo de reproductor de CD y se iniciará la reproducción.



Cambio de visualización

Presione [D] (DISP).



Nota:

- Cuando no hay información en el disco, se visualiza "NO TEXT".
- Presione [3] (SCROLL) para desplazar otro ciclo cuando se visualiza un título. Si el número de caracteres visualizados es de 8 o menos, los caracteres no se desplazarán.

Selección de pistas

[▶▶]: Canción siguiente

[◀◀]: Principio de la canción actual

Canción anterior (Presiónelo dos veces.)

Avance rápido/inversión rápida

Presione y mantenga presionado.

[▶▶] (▶▶): Avance rápido

[◀◀] (◀◀): Inversión rápida

Suéltelo para reanudar la reproducción.

Pausa (|| / ▶)

Presione [BAND] (|| / ▶).

Presione [BAND] (|| / ▶) otra vez cancelarlo.

Reproducción aleatoria **R▶**

Todas las pistas disponibles se reproducen en secuencia aleatoria.

Presione [4] (RANDOM). Se enciende **R▶**.

Presione [4] (RANDOM) otra vez cancelarlo.

Reproducción por exploración

Se reproducen en secuencia los primeros 10 segundos de cada canción.

Presione [5] (SCAN).



Presione [5] (SCAN) otra vez cancelarlo.

Repetición de la reproducción **REP**

Se repite la canción actual.

Presione [6] (REPEAT). Se enciende **REP**.

Presione [6] (REPEAT) otra vez cancelarlo.

Selección directa de pistas

(Sólo para el control remoto)

Ejemplo: Número de pista 10



① Presione [#].

② Presione [1] [0].

③ Presione [BAND] (SET).

Nota:

- Para detener la selección directa, presione [DISP].
- La reproducción aleatoria, repetición de la reproducción y la reproducción por exploración se cancelarán cuando se presione [#].

Reproductor de MP3/WMA

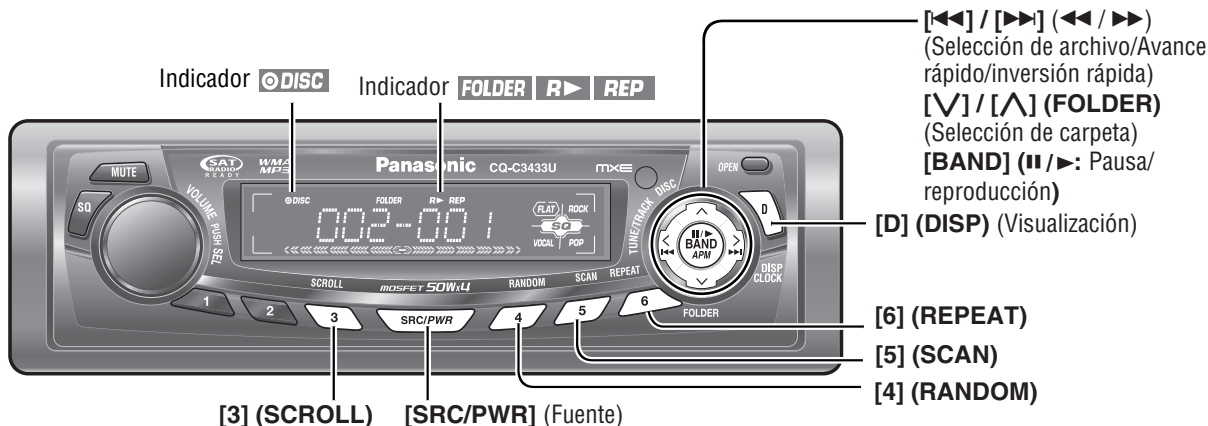

Cuando hay un disco en el reproductor **DISC**

Presione [**SRC/PWR**] para seleccionar el modo de reproducción de MP3/WMA y se iniciará la reproducción.

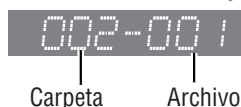

Cambio de visualización

Presione [**D**] (**DISP**).

Carpeta/archivo

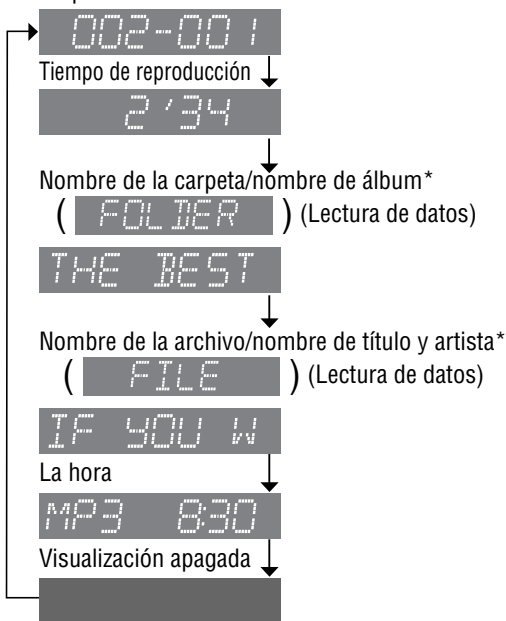

Nota:

- Cuando no hay información en el disco, se visualiza "NO TEXT".
- Presione [**3**] (**SCROLL**) para desplazar otro ciclo cuando se visualiza un título. Si el número de caracteres visualizados es de 8 o menos, los caracteres no se desplazarán.

*Ajuste de etiquetas ID3/WMA

Presione y mantenga presionado [**3**] (**SCROLL**) durante más de 2 segundos.



(Ajuste inicial)

Cuando se visualiza el nombre de una carpeta:

TAG ON: Se visualiza el título del álbum.

TAG OFF: Se visualiza el nombre de la carpeta.

Cuando se visualiza el nombre de un archivo:

TAG ON: Se visualiza el nombre del título/artista.

TAG OFF: Se visualiza el nombre del archivo.

Selección de carpetas

[∧]: Carpeta siguiente

[∨]: Carpeta anterior

Selección de archivos

[>>>]: Archivo siguiente

[<<<]: Principio del archivo actual

Para el archivo anterior, presiónelo dos veces.

Avance rápido/inversión rápida

Presione y mantenga presionado.

[>>>] (>>>): Avance rápido

[<<<] (<<<): Inversión rápida

Suéltelo para reanudar la reproducción.

Pausa (|| / ▶)

Presione [**BAND**] (|| / ▶).

Presione [**BAND**] (|| / ▶) otra vez cancelarlo.

Reproducción aleatoria **R▶**

Todos los archivos disponibles se reproducen en secuencia aleatoria.

Presione **[4] (RANDOM)**. Se enciende **R▶**.
Presione **[4] (RANDOM)** otra vez para cancelarlo.

Reproducción aleatoria de carpetas **FOLDER R▶**

Todos los archivos de la carpeta actual se reproducen en secuencia aleatoria.

Presione y mantenga presionado **[4] (RANDOM)** durante más de 2 segundos. Se enciende **FOLDER R▶**.
Presione y mantenga presionado **[4] (RANDOM)** otra vez durante más de 2 segundos para cancelarlo.

Reproducción de exploración

Se reproducen los primeros 10 segundos de cada archivo en secuencia.

Presione **[5] (SCAN)**.



Presione **[5] (SCAN)** otra vez para cancelarlo.

Reproducción por exploración de carpetas **FOLDER**

A partir de la carpeta siguiente, se reproducen en secuencia los primeros 10 segundos del primer archivo de cada carpeta.

Presione y mantenga presionado **[5] (SCAN)** durante más de 2 segundos. Se enciende **FOLDER**.



Presione y mantenga presionado **[5] (SCAN)** otra vez durante más de 2 segundos para cancelarlo.

Repetición de la reproducción **REP**

Se repite el archivo actual.

Presione **[6] (REPEAT)**. Se enciende **REP**.
Presione **[6] (REPEAT)** otra vez para cancelarlo.

Reproducción repetida de carpetas **FOLDER REP**

Se repite la carpeta actual.

Presione y mantenga presionado **[6] (REPEAT)** durante más de 2 segundos. Se enciende **FOLDER REP**.
Presione y mantenga presionado **[6] (REPEAT)** otra vez durante más de 2 segundos para cancelarlo.

Selección directa

(Sólo para el controlador remoto)

Selección directa de carpetas

Ejemplo: Número de carpeta 5 (→ Página 77)



- ① Presione **[#]** dos veces.
- ② Presione **[5]**.
- ③ Presione **[BAND] (SET)**.

Selección directa de archivos

Ejemplo: Número de archivo 10



- ① Presione **[#]**.
- ② Presione **[1] [0]**.
- ③ Presione **[BAND] (SET)**.

Nota:

- Para suspender la selección directa, presione **[DISP]**.
- Cuando se presiona **[#]** se cancelan la reproducción aleatoria, reproducción aleatoria de carpetas, exploración, exploración de carpetas, repetición y repetición de la reproducción de carpetas.

Observaciones sobre MP3/WMA

¿Qué es MP3/WMA?

MP3 (MPEG Audio Layer-3) y WMA (Windows Media™ Audio) son formatos de compresión de audio digital. El primero fue desarrollado por MPEG (Motion Picture Experts Group), y WMA fue desarrollado por Microsoft Corporation. Empleando estos formatos de compresión, podrá grabar el contenido de unos 10 discos CD musicales en un solo disco CD (este número se refiere a los datos grabados en un disco CD-R o CD-RW de 650 MB a una velocidad en bits fija de 128 kbps y a una frecuencia de muestreo de 44,1 kHz).

Nota:

- Los programas informáticos para codificación de MP3/WMA y para escritura de discos CD no se suministran con esta unidad.

Puntos que deberá recordar cuando cree archivos MP3/WMA

Comunes

- Se recomienda una velocidad de transferencia alta y una frecuencia de muestreo alta para obtener sonido de alta calidad.
- No se recomienda la sección de VBR (velocidad de transferencia variable) porque el tiempo de reproducción no se visualiza correctamente y es posible que salte el sonido.
- La calidad del sonido de reproducción cambia según las circunstancias de codificación. Para más detalles, consulte el manual de instrucciones de su software de codificación y del software de grabación.

MP3

- Se recomienda ajustar la velocidad de transferencia a “128 kbps o más” y “fija”.

WMA

- Se recomienda ajustar la velocidad de transferencia a “64 kbps o más” y “fija”.
- No ajuste la protección contra copias del archivo WMA que esta unidad pueda efectuar la reproducción.

⚠ Precaución

- No asigne nunca la extensión del nombre de archivo de “.mp3” ni “.wma” a un archivo que no tenga el formato MP3/WMA. No sólo produciría ruido por los altavoces y daños en los mismos, sino que también podría causarle daños en los oídos.

Información del visualizador

Elementos visualizados

- **CD-TEXT**
 - Título del disco
 - Título de la pista
- **MP3 (ID3 tag)**
 - Nombre de álbum
 - Nombre de título y artista
- **MP3/WMA**
 - Nombre de la carpeta
 - Nombre del archivo
- **WMA (WMA tag)**
 - Nombre de álbum
 - Nombre de título y artista

Caracteres que pueden visualizarse

- Longitud visualizable del nombre de archivo/nombre de carpeta: 64 caracteres como máximo (El número de caracteres que pueden visualizarse con nombres Unicode de archivo y de carpeta se reduce a la mitad.)
- Nombres de archivo y de carpetas de acuerdo con la norma de cada sistema de archivos. Para más detalles, consulte las instrucciones del software de grabación.
- Pueden visualizarse el juego de caracteres ASCII y los caracteres especiales de cada idioma.
- Pueden visualizarse algunos caracteres cirílicos de Unicode.

Juego de caracteres ASCII

“A” a la “Z”, “a” a la “z”, dígitos 0 al 9, y los símbolos siguientes:
(espacio) ! " # \$ % & ' () * + , - . / : ; < = > ? @ [\] ^ _ ` { | } ~

Caracteres especiales

À Á Â Ã Ä å à á â ã ä
Ä ä
Ò Ó Ô Õ Ö ò ó ô õ ö
Ù Ú Û Ü ù ú û ü

Nota:

- Es posible que con ciertos programas de software con los que se han codificado archivos del formato MP3/WMA, no se visualice correctamente la información de los caracteres.
- Los caracteres y símbolos que no pueden visualizarse se convierten en un asterisco (*).
- Se recomienda que la longitud del nombre de archivo sea de menos de 8 caracteres (excluyendo la extensión del archivo).

Grabación de archivos MP3/WMA en un disco CD

- Le recomendamos reducir al mínimo la producción de discos que contengan archivos CD-DA y archivos MP3/WMA.
- Si hay archivos con el formato CD-DA y archivos del formato MP3 o WMA en el mismo disco, es posible que las canciones no se reproduzcan en el orden deseado, o que algunas canciones no se reproduzcan en absoluto.
- Cuando almacene datos MP3 y datos WMA en el mismo disco, hágalo en carpetas distintas para cada tipo de datos.
- No grave archivos que no sean archivos MP3/WMA ni carpetas innecesarias en el disco.
- El nombre de archivo MP3/WMA debe añadirse según las normas como se indica en las descripciones siguientes, y también debe cumplir las normas de cada sistema de archivos.
- La extensión del nombre de archivo “.mp3” o “.wma” debe asignarse a cada archivo dependiendo del formato del archivo.
- Es posible que encuentre problemas al reproducir archivos MP3/WMA o al visualizar la información de archivos MP3/WMA grabados con ciertos programas de software de grabación o grabadoras de CD.
- Esta unidad no tiene función de lista de reproducción.
- Aunque las grabaciones de multisesión son compatibles, se recomienda el empleo de grabación de una sola vez (Disc-at-Once).

Sistemas de archivos compatibles

ISO 9660 Level 1/Level 2, Apple Extension para ISO 9660, Joliet, Romeo

Nota:

- Apple HFS, UDF 1,50, Mix CD, CD Extra no es compatible.

Formatos de compresión (Recomendación: “Puntos que deberá recordar cuando cree archivos MP3/WMA” en la página anterior)

Método de compresión	Velocidad de transferencia	VBR	Frecuencia de muestreo
MPEG 1 audio layer 3 (MP3)	32 k – 320 kbps	SÍ	32, 44,1, 48 kHz
MPEG 2 audio layer 3 (MP3)	8 k – 160 kbps	SÍ	16, 22,05, 24 kHz
Windows Media Audio Ver. 2, 7, 8, 9*	32 k – 192 kbps	SÍ	32, 44,1, 48 kHz

* No es compatible con WMA 9 Professional/LossLess/Voice.

Orden de selección de carpetas/orden de reproducción de archivos

Número máximo de archivos/carpetas

- Número máximo de archivos/carpetas: 511 (archivos + carpetas)
- Número máximo de archivos en una carpeta: 255
- Profundidad máxima de los árboles: 8
- Número máximo de carpetas: 255 (incluyendo la carpeta raíz.)

Nota:

- Podrá acortar la duración entre la lectura de datos y la reproducción reduciendo la cantidad de archivos o carpetas, o la profundidad de la jerarquía.
- Esta unidad cuenta el número de carpetas tanto si tienen archivos MP3/WMA como si no los tienen.
- Si la carpeta seleccionada no contiene ningún archivo MP3/WMA, se reproducen los archivos MP3/WMA que están más cerca en el orden de reproducción.
- El orden de reproducción puede ser distinto de otros reproductores de MP3/WMA aunque se utilice el mismo disco.
- Aparece “ROOT” cuando se visualiza el nombre de la carpeta raíz.

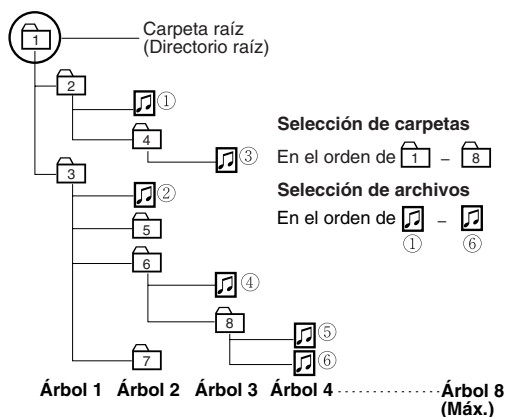

Copyright

Las leyes de copyright prohíben copiar, distribuir y entregar material con derechos de autor, como pueda ser música, sin el permiso del propietario de tales derechos con excepción de servir sólo para entretenimiento personal.

Sin garantía

La descripción de arriba cumple nuestras investigaciones hasta diciembre de 2005. No hay garantía para la capacidad de reproducción y visualización de MP3/WMA.

Ajuste de audio

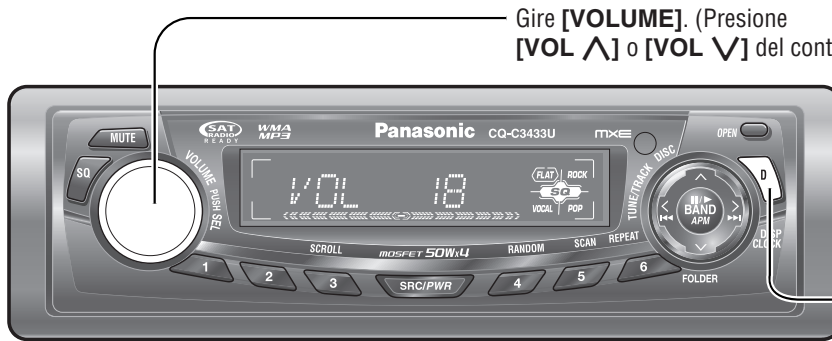

Gire [VOLUME]. (Presione [VOL ▲] o [VOL ▼] del control remoto.)

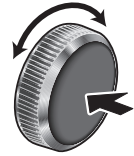

Presione [VOLUME] (PUSH SEL: selección). (Presione [SEL] del control remoto.)
[D] (DISP) (Retorno al modo normal.)

Volumen

Ajuste inicial: 18
Margen de ajuste: 0 a 40

Graves/Agudos

Podrá ajustar el sonido de los graves y de los agudos.
Ajuste inicial: BAS (graves) 0 dB
TRE (agudos) 0 dB
Margen de ajuste: -12 dB a +12 dB (en 2 dB)

Ajuste del balance izquierdo-derecho/delantero-trasero

Podrá ajustar el nivel del sonido entre los altavoces derechos, izquierdos, delanteros y traseros.
Ajuste inicial: BAL (balance derecho-izquierdo) CNT (centro)
FAD (balance delantero-trasero) CNT (centro)
Margen de ajuste: 15 niveles cada uno y CNT (centro)

LEVEL del altavoz de subgraves

CQ-C3433U/C3403U/C3333U

Podrá cambiar el nivel de volumen del altavoz de subgraves.
Ajuste inicial: 0 dB
Margen de ajuste: MUTE (-∞), -6 dB a +6 dB (en 2 dB)

Presione [VOLUME] (PUSH SEL) para abrir el menú.

VOL 18

Presione [VOLUME] (PUSH SEL).

BASS

Presione [VOLUME] (PUSH SEL).

TREBLE

Presione [VOLUME] (PUSH SEL).

BALANCE

Presione [VOLUME] (PUSH SEL).

FADER

Presione [VOLUME] (PUSH SEL).

SUB-W

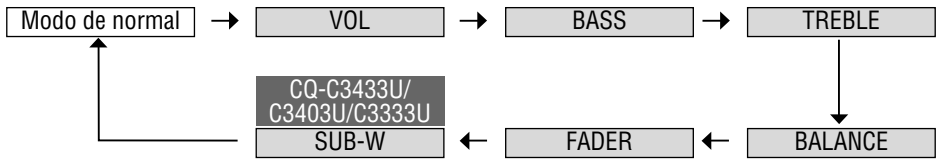

Nota:

- La secuencia y el contenido de los elementos de ajuste pueden depender de las condiciones de los dispositivos que deban conectarse. Para obtener más información al respecto, consulte la **Guía de mejora del sistema** o el manual de instrucciones de los dispositivos que deban conectarse.
- Para volver al modo normal, presione **[D] (DISP)**.
- No se efectúa ninguna operación durante más de 5 segundos en el ajuste de la función (2 segundos en el ajuste del volumen), el visualizador retorna al modo normal.
- El volumen también puede ajustarse directamente con **[VOLUME]** de la unidad principal. (→ Página 68)

	<p>Gire [VOLUME]. ① : Subir ② : Bajar</p>	
	<p>Gire [VOLUME]. ① : Subir ② : Bajar</p>	
	<p>Gire [VOLUME]. ① : Subir ② : Bajar</p>	
	<p>Gire [VOLUME]. ① : Incremento del canal derecho ② : Incremento del canal izquierdo</p>	
	<p>Gire [VOLUME]. ① : Incremento del canal delanteros ② : Incremento del canal traseros</p>	
	<p>Gire [VOLUME]. ① : Subir ② : Bajar</p>	

Ajuste de la función



Presione y mantenga presionado **[VOLUME] (PUSH SEL)** durante más de 2 segundos. (Presione y mantenga presionado **[SEL] (MENU)** durante más de 2 segundos en el control remoto.)

[D] (DISP) (Retorno al modo normal.)

Demostración

Podrá configurar el monitor para visualizar u ocultar la pantalla de demostración.

Ajuste inicial: ON (Activado)

Presione y mantenga presionado **[VOLUME] (PUSH SEL)** durante más de 2 segundos para abrir el menú.

DEMO

Selección del color de la visualización **CQ-C3433U/C3333U**

Podrá seleccionar el color de la visualización.

Ajuste inicial: OCEAN

Variedad: OCEAN (azul marino), SKY (azul celeste), FOREST (verde), ORANGE (ámbar), FIRE (rojo), PINK (rosa oscuro), ROSE (rosa), STORM (7 colores)

Presione **[VOLUME] (PUSH SEL)**.

COLOR

Patrones de visualización del medidor de nivel (PATTERN)

Ajuste inicial: Patrón 1

Variedad: 4 tipos, OFF (Desactivado)

Presione **[VOLUME] (PUSH SEL)**.

PATTERN

Silenciamiento/atenuación

Podrá seleccionar el silenciamiento o la atenuación.

(→ Página 68)

Ajuste inicial: MUTE

Presione **[VOLUME] (PUSH SEL)**.

MUTE KEY

Salto de AUX

Si no se emplea AUX1, el modo AUX se salta cuando se selecciona la fuente.

Ajuste inicial: ON (Salto inhabilitado)

Presione **[VOLUME] (PUSH SEL)**.

AUX 1 IN

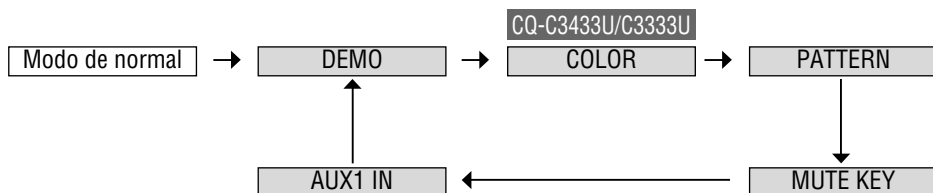

Nota:

- La secuencia y el contenido de los elementos de ajuste pueden depender de las condiciones de los dispositivos que deban conectarse. Para obtener más información al respecto, consulte la **Guía de mejora del sistema** o el manual de instrucciones de los dispositivos que deban conectarse.
- Presione **[D] (DISP)** para retornar al modo normal.
- No se efectúa ninguna operación durante más de 5 segundos en el ajuste de la función, el visualizador retorna al modo normal.

Gire **[VOLUME]**.

① **DEMO ON** : ON (Activado) (Ajuste inicial)

② **DEMO OFF** : OFF (Desactivado)

Nota:

- La operación de los botones de la unidad principal o del mando a distancia permite a los usuarios cancelar la pantalla de demostración durante 20 segundos y habilitar la operación seleccionada incluso con el modo de demostración activado.

Gire **[VOLUME]**.

② ①

OCEAN : OCEAN (azul marino)

SKY : SKY (azul celeste)

STORM : STORM (7 colores)

Gire **[VOLUME]**.

② ①

OFF : Patrón desactivado

PATTERN1 : Patrón 1 (Ajuste inicial)

PATTERN4 : Patrón 4

Gire **[VOLUME]**.

① **KEY ATT** : Reducción de 10 pasos (Atenuación)

② **KEY MUTE** : Sin sonido (Silenciamiento) (Ajuste inicial)

Gire **[VOLUME]**.

① **AUX ON** : Salto inhabilitado (Ajuste inicial)

② **AUX OFF** : Salto habilitado

Sistema antirrobo

Este aparato está provisto de una placa del panel extraíble. Al extraer esta placa del panel, la radio queda totalmente inoperable.

Extraiga la placa del panel extraíble

- 1 Desconecte la alimentación de la unidad. (→ Página 68)
- 2 Presione **[OPEN]**. Se abrirá el panel frontal extraíble.
- 3 Empuje el panel frontal extraíble hacia la derecha o la izquierda.
- 4 Tire del mismo hacia usted.
- 5 Presione con cuidado la parte inferior de la caja y abra la cubierta.
- 6 Ponga el panel frontal extraíble en la caja y lléveselo consigo cuando salga del automóvil.

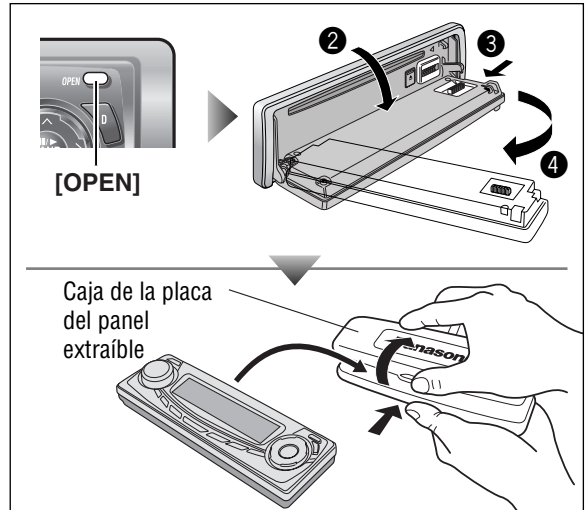

Instale la placa del panel extraíble

- 1 Acople el panel frontal extraíble con su orificio izquierdo en el pasador izquierdo que hay en la unidad principal.
- 2 Acople el otro orificio en el otro pasador aplicando un poco de presión.
- 3 Mueva el panel frontal extraíble hacia arriba y abajo algunas veces para cerciorarse que haya quedado fijado con seguridad. Cierre entonces el panel frontal extraíble y presione el lado derecho del panel frontal extraíble hasta que produzca un sonido seco de confirmación de fijación.

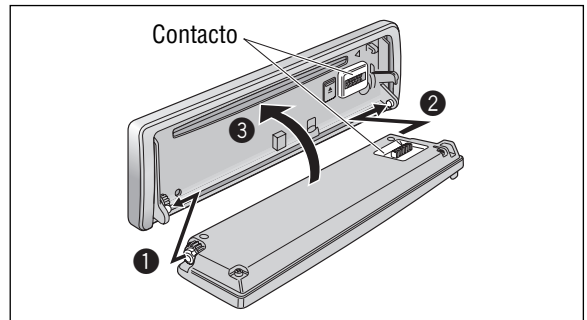

⚠ Precaución

- Esta placa del panel no es impermeable. No la exponga al agua ni a humedad excesiva.
- No extraiga la palca del panel mientras conduzca el vehículo.
- No ponga la placa del panel sobre el tablero de instrumentos ni en lugares cercanos en los que la temperatura sube en gran medida.
- No toque los contactos de la placa del panel extraíble ni de la unidad principal, porque podría ocasionar mal contacto eléctrico.
- Si se adhiere suciedad u otras materias extrañas en los contactos, límpielos con un paño limpio y seco.
- No empuje con fuerza hacia abajo la placa del panel extraíble y no ponga nada mientras esté abierta, porque podría dañarse.

Fusible

Si se quema el fusible, consulte a su distribuidor, o al centro de servicio autorizado Panasonic más cercano.

⚠ Advertencia

- Emplee fusibles del mismo amperaje especificado (**15 A**). El empleo de sustitutos distintos o de fusibles de mayores amperajes, o la conexión directa del aparato sin fusible, puede ser causa de incendio o de daños en el aparato.
Si se quema el fusible de reemplazo, solicite el servicio al centro de servicio técnico Panasonic autorizado que le quede más cercano.

Mantenimiento

Esta unidad está diseñada y fabricada para asegurar el mínimo mantenimiento. Emplee un paño seco y suave para la limpieza rutinaria del exterior. No emplee nunca bencina, disolvente, ni otros solventes.

Notas acerca de los discos

Notas sobre los discos CD/tipos de CD (CD-R, CD-RW, CD-ROM)

Si emplea discos CD de venta comercial, deberán tener una de estas etiquetas que se muestran a la derecha. Algunos discos CD protegidos contra copia no pueden reproducirse.



Cómo tomar los discos

- No toque la parte inferior del disco.
- No haga rayadas en el disco.
- No combe el disco.
- Cuando no lo utilice, guarde el disco en su caja.

No emplee discos con formas irregulares.

No deje los discos en los lugares siguientes:

- Bajo la luz directa del sol
- Cerca de aparatos de calefacción
- Lugares polvorientos, sucios o húmedos
- Sobre los asientos o sobre el tablero de instrumentos

Limpieza de los discos

Emplee un paño seco y suave para frotar desde el centro del disco hacia fuera.

No adhiera ninguna pegatina ni etiqueta a los discos.

No escriba nada en la etiqueta de la cara impresora con un bolígrafo ni otros lápices de punta dura.

Lado de la etiqueta

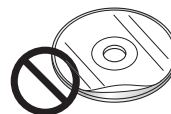

Etiquetas creadas con una impresora



Discos con formas irregulares



<Correcto>



<Incorrecto>

Notas sobre los discos CD-R/RW

- Es posible que se encuentre con algún problema al reproducir algunos discos CD-R/RW grabados en grabadoras de CD (unidad de CD-R/RW), ya sea debido a sus características de grabación o suciedad, huellas dactilares, rayadas, etc. en la superficie del disco.
- Los discos CD-R/RW son menos resistentes a altas temperaturas y alta humedad que los discos CD musicales normales. Si los deja dentro de un vehículo durante mucho tiempo seguido pueden dañarse y ser imposible su reproducción.
- Es posible que el aparato no pueda reproducir con éxito un disco CD-R/RW creado mediante la combinación de software de grabación, una grabadora de CD (unidad de CD-R/RW) y un CD si no son compatibles entre sí.
- Este reproductor no puede reproducir discos CD-R/RW si la sesión no se ha cerrado.
- Este reproductor no puede reproducir discos CD-R/RW que contengan datos que no sean CD-DA o MP3/WMA.
- Asegúrese de observar las instrucciones de los discos CD-R/RW para su manipulación.

Solución de problemas

Si cree que hay algo que no funciona bien

Efectúe las comprobaciones y los pasos descritos en las tablas siguientes.

Si las sugerencias descritas no resuelven el problema, le recomendamos llevar la unidad al centro de servicio técnico Panasonic autorizado que le quede más cerca. El servicio técnico del producto sólo deberá realizarlo personal cualificado. Solicite la revisión y la reparación a técnicos profesionales. Panasonic no se hace responsable de los accidentes que puedan ocurrir debido a la negligencia por la falta de verificación o por reparación por parte suya después de su propia revisión.

No tome nunca medidas especialmente las que no están indicadas en *cursiva* en “Solución posible”, que se describe abajo, porque son demasiado peligrosas para que las realicen los mismos usuarios.

⚠ Advertencia

- No emplee el aparato en un estado anormal, por ejemplo, sin sonido, o con humo o mal olor, porque pueden producirse fuego o descargas eléctricas. Deje de utilizar inmediatamente la unidad y consulte a su distribuidor.
- No intente nunca reparar la unidad usted mismo porque es peligroso.

■ Común

Problema	Causa posible → Solución posible
Unidad sin alimentación	<p>El cable de alimentación (batería, alimentación y tierra) está conectado de forma errónea. → Compruebe el cableado.</p> <p>Se quema el fusible. → Elimine la causa de la fundición del fusible y reemplace por un fusible nuevo. Consulte con su concesionario.</p>
No hay generación de sonido.	<p>MUTE está ajustado a ON. → Ajuste MUTE a OFF.</p> <p>El cableado de las líneas de altavoz no está correcto, o hay un contacto que está interrumpido o deficiente. → Compruebe el cableado de acuerdo con el diagrama del cableado. (→ Instrucciones de instalación)</p>
Ruido	<p>Hay un generador de ondas electromagnéticas tal como un teléfono celular cerca de la unidad o sus líneas eléctricas. → Mantenga el generador de ondas electromagnéticas tal como un teléfono celular alejado de la unidad y del cableado de la unidad. En caso de que el ruido no pueda eliminarse debido al arnés del cableado del automóvil, consulte con su concesionario.</p> <p>El contacto del conductor de puesta a tierra es pobre. → Asegúrese de que el conductor de puesta a tierra está conectado seguramente a una parte sin pintar del chasis.</p>
El ruido se produce en pasos con las revoluciones del motor.	<p>El ruido del alternador viene desde el automóvil. → Cambie la posición del cableado del conductor de puesta a tierra. → Monte un filtro de ruido sobre la fuente de alimentación.</p>
Algunas operaciones no pueden ejecutarse.	<p>Algunas operaciones no pueden ejecutarse en los modos particulares tales como el modo de menú. → Lea las instrucciones de operación cuidadosamente y cancele el modo. En caso de que la unidad se encuentre todavía descompuesta, consulte a su distribuidor.</p>
No hay sonido desde los altavoces	<p>El ajuste balance izquierdo-derecho/delantero-trasero no es el apropiado. → Vuelva a ajustar balance izquierdo-derecho/delantero-trasero.</p> <p>Hay una ruptura, un cortocircuito, contacto pobre o cableado erróneo en relación al cableado del altavoz. → Compruebe el cableado del altavoz.</p>

■ Común (continuación)

Problema	Causa posible → Solución posible
Los canales del altavoz están invertidos entre el derecho e izquierdo.	El cableado de los altavoces se ha invertido entre el derecho y el izquierdo. → Realice el cableado del altavoz de acuerdo con el diagrama del cableado.
El campo de sonido no es claro en el modo estéreo. El sonido central no puede fijarse.	Los terminales positivo y negativo en los canales derecho e izquierdo de los altavoces están conectados de forma invertida. → Realice el cableado del altavoz de acuerdo con el diagrama del cableado.
La alimentación se corta inesperadamente.	Se ha activado el dispositivo de seguridad. → Consulte a su distribuidor o al centro de servicio Panasonic más cercano.

■ Radio

Problema	Causa posible → Solución posible
Recepción pobre o ruido	La instalación de antena o cableado del cable de antena está con fallas. → Compruebe si la posición de montaje de antena y su cableado están correctos. Además, compruebe para ver si la puesta a tierra de la antena está conectada seguramente al chasis. No se suministra alimentación al amplificador de antena (cuando utiliza una antena de película, etc.). → Compruebe el cableado del conductor de batería de antena.
El número de emisoras preajustadas es menor de 6.	El número de emisoras que puede recibirse es menor de 6. → Vaya a una área en donde el número de las emisoras que pueden recibirse sea máxima, e intente el preajuste.
Las emisoras preajustadas no pueden almacenarse.	El contacto del conductor de la batería es pobre, o el conductor de la batería no está siempre energizado. → Asegúrese de que el conductor de la batería se encuentra conectado seguramente, y preajuste de nuevo las emisoras.

Solución de problemas (continuación)

CD

Problema	Causa posible → Solución posible
No hay reproducción o el disco es expulsado.	<p>El disco está colocado al revés. → Inserte el disco correctamente.</p> <p>Hay una falla o materias extrañas en el disco. → Retire la materia extraña, o utilice un disco sin fallas.</p>
El sonido salta o tiene ruidos.	<p>Hay una falla o materias extrañas en el disco. → Retire la materia extraña, o utilice un disco sin fallas.</p>
El sonido salta debido a la vibración.	<p>La unidad no está suficientemente asegurada. → Asegure la unidad a la caja de la consola.</p> <p>La unidad está inclinada en más de 30° en la dirección de parte delantera a extremo. → Haga que el ángulo sea de 30° o menos.</p>
El disco no puede expulsarse.	<p>Hay algo, como pueda ser una etiqueta despegada, que obstruye la salida del disco. → Consulte a su distribuidor.</p> <p>El microcontrolador en la unidad opera anormalmente debido a ruidos u otros factores. → Desenchufe el cable de alimentación y enchufe de nuevo. En caso de que la unidad se encuentre todavía descompuesto, consulte con su concesionario.</p>

MP3/WMA

Problema	Causa posible → Solución posible
No hay reproducción o el disco es expulsado.	<p>El disco tiene datos con formato que no pueden reproducirse. → Refiérase a la descripción acerca de MP3/WMA para los datos de sonido que pueden reproducirse, excepto CD-DA (es decir, CD musical).</p>
Los CD-R/RW que se pueden reproducir en otros dispositivos no pueden reproducirse con esta unidad.	<p>La capacidad de reproducción de algunos CD-R/RW puede depender en la combinación de medio de grabación, software de grabación y grabadora usada aun si estos CD-R/RW se pueden reproducir en otros dispositivos tales como un PC. → Haga los CD-R/RW en combinación diferente de medios de grabación, software de grabación y grabadora después de referirse a la descripción acerca del MP3/WMA.</p>
El sonido salta o tiene ruidos.	<p>Hay una falla o materia extraña sobre el disco. → Retire la materia extraña, o utilice un disco sin fallas. Para el formato MP3/WMA refiérase a la descripción acerca del MP3/WMA.</p> <p>La reproducción de archivos con VBR (velocidad en bits variable) puede causar ciertos saltos del sonido. → Reproduzca archivos que no sean VBR.</p>

Nota:

- Consulte las "Observaciones sobre MP3/WMA". (→ Página 76)

■ Control remoto

Problema

No hay respuesta a la presión de los botones

Causa posible → Solución posible

La pila está insertada al revés. Se ha insertado una pila incorrecta.
→ **Inserte una pila correcta en la dirección correcta.**

La pila está gastada.
→ **Reemplace la pila por otra nueva.**

La dirección en la que orienta el control remoto es errónea.
→ **Oriente el control remoto al sensor de la unidad y presione los botones.**

El sensor está expuesto a la luz directa del sol. (Es posible que no pueda operarse el control remoto cuando el sensor está expuesto a la luz directa del sol. En este caso, no hay ningún problema en el sistema.)
→ **Bloquee la luz del sol que da al sensor.**

Solución de problemas (continuación)

Mensajes de visualización de error

■ CD/MP3/WMA

Visualización

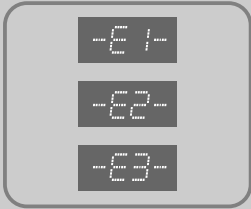

Después de 5 segundos

CD EJECT

-E4-

Después de 5 segundos

Automáticamente a la pista/archivo siguiente

-E5-

Después de 5 segundos

Automáticamente a la pista/archivo siguiente

Causa posible → Solución posible

El disco está sucio o al revés.

→ **Verifique el disco.** (→ Página 83)

El disco está rayado.

→ **Verifique el disco.** (→ Página 83)

No funciona por alguna causa.

→ **Desenchufe el cable de alimentación y vuélvalo a enchufar. En caso de que la unidad siga sin funcionar, consulte a su distribuidor.** (→ Instrucciones de instalación)

Por alguna razón, el reproductor no puede leer el archivo que usted se propone reproducir. (El archivo está grabado en un sistema de archivos, tipo de compresión, formato de datos, o con una extensión de nombre de archivo que son incompatibles, o los datos están dañados, etc.)

→ **Seleccione un archivo que el reproductor pueda leer. Compruebe el tipo de datos grabados en el disco. Cree un disco nuevo si es necesario.** (→ Página 76)

Es posible que los archivos WMA tengan derechos de autor.

→ **Los archivos protegidos por derechos de autor no pueden reproducirse.** (→ Página 76)

Especificaciones

Generalidades		Radio de FM estéreo	
Alimentación	: 12 V CC (11 V – 16 V), tensión de prueba de 14,4 V, negativo a masa	Gama de frecuencias	: 87,9 MHz – 107,9 MHz
Consumo	: Menos de 2,1 A (modo de CD, 0,5 W 4 canales)	Sensibilidad de utilización	: 10,2 dBf (0,9 µV, 75 Ω)
Salida máxima de potencia	: 50 W x 4 (a 1 kHz) control de volumen al máximo	Sensibilidad de silenciamiento a 50 dB	: 15,2 dBf (1,6 µV, 75 Ω)
Acción del tono	: Graves: ±12 dB (a 100 Hz) Agudos: ±12 dB (a 10 kHz)	Respuesta en frecuencia	: 30 Hz – 15 kHz (± 3 dB)
Impedancia de altavoces	: 4 – 8 Ω	Selectividad de canal alternativo	: 75 dB
CQ-C3433U/C3403U		Separación estereofónica	: 35 dB (1 kHz)
Tensión de salida de preamplificador	: 4 V (modo de CD, 1 kHz, 0 dB)	Relación de rechazo de imagen	: 55 dB
Impedancia de salida de preamplificador	: 60 Ω	Relación de rechazo de FI	: 100 dB
Tensión de salida del altavoz de subgraves	: 4 V	Relación de señal/ruido	: 62 dB
Impedancia de salida del altavoz de subgraves	: 60 Ω	Radio de AM	
CQ-C3333U		Gama de frecuencias	: 530 kHz – 1 710 kHz
Tensión de salida de preamplificador	: 2,5 V (modo de CD, 1 kHz, 0 dB)	Sensibilidad de utilización	: 27 dB/µV (22 µV, señal/ruido 20 dB)
Impedancia de salida de preamplificador	: 200 Ω	Reproductor de CD	
Tensión de salida del altavoz de subgraves	: 2,5 V	Frecuencia de muestreo	: Sobremuestreo óctuplo
Impedancia de salida del altavoz de subgraves	: 200 Ω	Convertidor DA	: Sistema 1 bit/DAC
CQ-C3303U		Tipo de fonocaptor	: 3 haces astigmático
Tensión de salida de preamplificador	: 2,5 V (modo de CD, 1 kHz, 0 dB)	Fuente de luz	: Láser semiconductor
Impedancia de salida de preamplificador	: 200 Ω	Longitud de onda	: 790 nm
Dimensiones (An x Al x Prf):	: 178 x 50 x 160 mm {7" x 1 ¹⁵ / ₁₆ " x 6 ⁵ / ₁₆ "}	Respuesta en frecuencia	: 20 Hz – 20 kHz (±1 dB)
Peso	: 1,4 kg {3 lbs. 1 oz}	Relación de señal/ruido	: 96 dB
		Distorsión armónica total	: 0,01 % (1 kHz)
		Fluctuación y trémolo	: Por debajo de los límites mensurables
		Separación de canales	: 75 dB

Nota:

- Especificaciones y diseño sujetos a cambios sin previo aviso debido a mejoras del producto.
- Algunos valores e ilustraciones de este manual pueden ser distintos de los de su producto.

**Panasonic Consumer
Electronics Company,
Division of Panasonic
Corporation of North America**
One Panasonic Way, Secaucus,
New Jersey 07094
<http://www.panasonic.com>

**Panasonic Sales Company,
Division of Panasonic Puerto
Rico, Inc. ("PSC")**
Ave. 65 de Infanteria, Km. 9.5
San Gabriel Industrial Park,
Carolina, Puerto Rico 00985
<http://www.panasonic.com>

Panasonic Canada Inc.
5770 Ambler Drive,
Mississauga, Ontario
L4W 2T3
<http://www.panasonic.ca>

YEFM285750A

NT1005-1115

Printed in China
Imprimé en Chine
Impreso en China

© 2005 Matsushita Electric Industrial Co., Ltd. All Rights Reserved

Free Manuals Download Website

<http://myh66.com>

<http://usermanuals.us>

<http://www.somanuals.com>

<http://www.4manuals.cc>

<http://www.manual-lib.com>

<http://www.404manual.com>

<http://www.luxmanual.com>

<http://aubethermostatmanual.com>

Golf course search by state

<http://golfingnear.com>

Email search by domain

<http://emailbydomain.com>

Auto manuals search

<http://auto.somanuals.com>

TV manuals search

<http://tv.somanuals.com>