

# Panasonic®

WMA MP3 CD Player/Receiver with Full Dot Matrix Display  
Récepteur/lecteur CD avec afficheur matriciel et lecture WMA/MP3  
Reproductor de CD, WMA y MP3/receptor con pantalla de matriz de puntos completa

## CQ-C8401U/C8301U C7401U/C7301U



(CQ-C8401U)



Panasonic®

CQ-C8401U/C8301U/C7401U/C7301U

**Panasonic Consumer Electronics Company,**  
Division of Matsushita Electric Corporation of America  
One Panasonic Way, Secaucus, New Jersey 07094  
<http://www.panasonic.com>

**Panasonic Sales Company,**  
Division of Matsushita Electric of Puerto Rico, Inc. ("PSC")  
Ave. 65 de Infanteria, Km. 9.5 San Gabriel Industrial Park, Carolina, Puerto Rico 00985  
<http://www.panasonic.com>

**Panasonic Canada Inc.**  
5770 Ambler Drive, Mississauga, Ontario L4W 2T3  
<http://www.panasonic.ca>

YEFM285591A

ND1104-1124

Printed in China  
Imprimé en Chine  
Impreso en China



WMA

MP3

(((XM)))  
READY

- Please read these instructions (including "Limited Warranty" and "Customer Services Directory") carefully before using this product and keep this manual for future reference.
- Prière de lire attentivement ces instructions (y compris la "Garantie limitée" et le "Répertoire des services à la clientèle") avant d'utiliser ce produit et conserver ce mode d'emploi pour s'y référer ultérieurement.
- Lea con atención estas instrucciones antes de utilizar el producto y guarde este manual para poderlo consultar en el futuro.

■ Read the operating instructions for the unit and all other components of your car audio system carefully before using the system. They contain instructions about how to use the system in a safe and effective manner. Panasonic assumes no responsibility for any problems resulting from failure to observe the instructions given in this manual.

■ This manual uses pictographs to show you how to use the product safely and to alert you to potential dangers resulting from improper connections and operations. The meanings of the pictographs are explained below. It is important that you fully understand the meanings of the pictographs in order to use this manual and the system properly.

 **Warning**  
This pictograph intends to alert you to the presence of important operating instructions and installation instructions. Failure to heed the instructions may result in severe injury or death.

 **Caution**  
This pictograph intends to alert you to the presence of important operating instructions and installation instructions. Failure to heed the instructions may result in injury or material damage.

 **Warning**  
**Observe the following warnings when using this unit.**

- ❑ **The driver should neither watch the display nor operate the system while driving.**  
Watching the display or operating the system will distract the driver from looking ahead of the vehicle and can cause accidents. Always stop the vehicle in a safe location and use the parking brake before watching the display or operating the system.
- ❑ **Use the proper power supply.**  
This product is designed for operation with a negative grounded 12 V DC battery system. Never operate this product with other battery systems, especially a 24 V DC battery system.
- ❑ **Keep batteries and insulation film out of reach of infants.**  
Batteries and insulation film can be ingested, so keep them out of the reach of infants. If an infant ingests a battery or insulation film, please seek immediate medical attention.
- ❑ **Protect the Deck Mechanism.**  
Do not insert any foreign objects into the slot of this unit.
- ❑ **Do not disassemble or modify the unit.**  
Do not disassemble, modify the unit or attempt to repair the product yourself. If the product needs to be repaired, consult your dealer or an authorized Panasonic Servicenter.
- ❑ **Do not use the unit when it is out of order.**  
If the unit is out of order (no power, no sound) or in an abnormal state (has foreign objects in it, is exposed to water, is smoking, or smells), turn it off immediately and consult your dealer.
- ❑ **The remote control unit should not lie about in the car.**  
If the remote control unit lies about, it could fall on the floor while driving, get wedged under the brake pedal, and lead to a traffic accident.
- ❑ **Refer fuse replacement to qualified service personnel.**  
When the fuse blows out, eliminate the cause and have it replaced with the fuse prescribed for this unit by a qualified service engineer. Incorrect replacement of the fuse may lead to smoke, fire, and damage to the product.

**Observe the following warnings when installing.**

- ❑ **Disconnect the lead from the negative (-) battery terminal before installation.**  
Wiring and installation with the negative (-) battery terminal connected may cause electrical shock and injury due to a short circuit.  
Some cars equipped with the electrical safety system have specific procedures of battery terminal disconnection.  
**FAILURE TO FOLLOW THE PROCEDURE MAY LEAD TO THE UNINTENDED ACTIVATION OF THE ELECTRICAL SAFETY SYSTEM RESULTING IN DAMAGE TO THE VEHICLE AND PERSONAL INJURY OR DEATH.**
- ❑ **Never use safety-related components for installation, grounding, and other such functions.**  
Do not use safety-related vehicle components (fuel tank, brake, suspension, steering wheel, pedals, airbag, etc.) for wiring or fixing the product or its accessories.
- ❑ **Installing the product on the air bag cover or in a location where it interferes with airbag operation is prohibited.**
- ❑ **Check for piping, gasoline tank, electric wiring, and other items before installing the product.**  
If you need to open a hole in the vehicle chassis to attach or wire the product, first check where the wire harness, gasoline tank, and electric wiring are located. Then open the hole from outside if possible.
- ❑ **Never install the product in a location where it interferes with your field of vision.**
- ❑ **Never have the power cord branched to supply other equipment with power.**
- ❑ **After installation and wiring, you should check the normal operation of other electrical equipment.**  
The continuation of their using in abnormal conditions may cause fire, electrical shock or a traffic accident.
- ❑ **In the case of installation to an airbag-equipping car, confirm warnings and cautions of the vehicle manufacturer before installation.**
- ❑ **Make sure the leads do not interfere with driving or getting in and out of the vehicle.**
- ❑ **Insulate all exposed wires to prevent short circuiting.**

 **Caution**  
**Observe the following cautions when using this unit.**

- ❑ **Keep the sound volume at an appropriate level.**  
Keep the volume level low enough to be aware of road and traffic conditions while driving.
- ❑ **Do not insert or allow your hand or fingers to be caught in the unit.**  
To prevent injury, do not get your hand or fingers caught in moving parts or in the disc slot. Especially watch out for infants.
- ❑ **This unit is designed for use exclusively in automobiles.**
- ❑ **Do not operate the unit for a prolonged period with the engine turned off.**  
Operating the audio system for a long period of time with the engine turned off will drain the battery.
- ❑ **Do not expose the unit to direct sunlight or excessive heat.**  
Otherwise these will raise the interior temperature of the unit, and it may lead to smoke, fire, or other damage to the unit.
- ❑ **Do not use the product where it is exposed to water, moisture, or dust.**  
Exposure of the unit to water, moisture, or dust may lead to smoke, fire, or other damage to the unit. Make especially sure that the unit does not get wet in car washes or on rainy days.

**Observe the following cautions when installing.**

- ❑ **Refer wiring and installation to qualified service personnel.**  
Installation of this unit requires special skills and experience. For maximum safety, have it installed by your dealer. Panasonic is not liable for any problems resulting from your own installation of the unit.
- ❑ **Follow the instructions to install and wire the product.**  
Not following the instructions to properly install and wire the product could cause an accident or fire.
- ❑ **Take care not to damage the leads.**  
When wiring, take care not to damage the leads. Prevent them from getting caught in the vehicle chassis, screws, and moving parts such as seat rails. Do not scratch, pull, bend or twist the leads. Do not run them near heat sources or place heavy objects on them. If leads must be run over sharp metal edges, protect the leads by winding them with vinyl tape or similar protection.
- ❑ **Use the designated parts and tools for installation.**  
Use the supplied or designated parts and appropriate tools to install the product. The use of parts other than those supplied or designated may result in internal damage to the unit. Faulty installation may lead to an accident, a malfunction or fire.
- ❑ **Do not block the air vent or the cooling plate of the unit.**  
Blocking these parts will cause the interior of the unit to overheat and will result in fire or other damage.

- ❑ **Do not install the product where it is exposed to strong vibrations or is unstable.**  
Avoid slanted or strongly curved surfaces for installation. If the installation is not stable, the unit may fall down while driving and this can lead to an accident or injury.
- ❑ **Installation Angle**  
The product should be installed in a horizontal position with the front end up at a convenient angle, but not more than 30°. The user should bear in mind that in some areas there may be restrictions on how and where this unit must be installed. Consult your dealer for further details.
- ❑ **Wear gloves for safety. Make sure that wiring is completed before installation.**
- ❑ **To prevent damage to the unit, do not connect the power connector until the whole wiring is completed.**
- ❑ **Do not connect more than one speaker to one set of speaker leads. (except for connecting to a tweeter)**

**Observe the following cautions when handling the battery for the remote control unit.**

- Use only specified battery (CR2025).
- Match the polarity of the battery with the (+) and (-) marks in the battery case.
- Replace dead battery as soon as possible.
- Remove the battery from the remote control unit when not using it for an extended period of time.
- Insulate the battery (by placing them in a plastic bag or covering them with vinyl tape) before disposal or storage.
- Dispose of the battery according to the local regulations.
- Do not disassemble, recharge, heat or short the battery. Do not throw a battery into a fire or water.

**In case of battery leakage**

- Thoroughly wipe the battery liquid off the battery case and insert new battery.
- If any part of your body or clothing comes into contact with battery liquid, wash it with plenty of water.
- If battery liquid comes into contact with your eyes, wash them with plenty of water and get immediate medical attention.



**Caution**  
**THIS PRODUCT IS A CLASS 1 LASER PRODUCT.**  
**USE OF CONTROLS OR ADJUSTMENTS OR PERFORMANCE OF PROCEDURES OTHER THAN THOSE SPECIFIED HEREIN MAY RESULT IN HAZARDOUS RADIATION EXPOSURE.**  
**DO NOT OPEN COVERS AND DO NOT REPAIR BY YOURSELF. REFER SERVICING TO QUALIFIED PERSONNEL.**

The following applies only in the U.S.A.

### Part 15 of the FCC Rules

**FCC Warning:**  
 Any unauthorized changes or modifications to this equipment would void the user's authority to operate this device.

# Before Reading These Instructions

Panasonic welcomes you to our constantly growing family of electronic products owners. We endeavor to give you the advantages of precise electronic and mechanical engineering, manufactured with carefully selected components, and assembled by people who are proud of the reputation their work has built for our company. We know this product will bring you many hours of enjoyment, and after you discover the quality, value and reliability we have built into it, you too will be proud to be a member of our family.

This operating instruction manual is for 4 models CQ-C8401U, CQ-C8301U CQ-C7401U and CQ-C7301U. The difference among these models' are mentioned below.  
 All screens and main body illustrations in this book represent CQ-C8401U unless otherwise specified.

Features	Models	CQ-C8401U	CQ-C8301U	CQ-C7401U	CQ-C7301U
Maximum Power Output		60 W	50 W	50 W	50 W
Subwoofer-output		5 V	5 V	5 V	2.5 V
Preout		5 V	5 V	5 V	2.5 V
CH/AUX-IN Cord *1		No	No	Yes	Yes
AUX1-IN Cord *2		Yes	Yes	No	No
CH/AUX2-IN Cord *1		Yes	Yes	No	No

\*1 You can connect only one of a changer, an XM receiver and other commercially available portable audio equipment.

\*2 You can connect commercially available portable audio equipment and the like.

Differences Among 4 Models

Accessories

<p><b>Operating Instructions</b> (YEFM285591)</p>	<p><b>Installation Instructions</b> (YEFM293907)</p>	<p><b>Owners Information Card</b></p>	<p><b>Removable Face Plate Case</b> (YEFA131646) Q'ty: 1</p>
Instruction kit <b>Q'ty: 1 set</b>			
<p><b>Remote Control Unit</b> (including a battery) (CR2025) (EUR7641010) Q'ty: 1</p>	<p><b>Power Connector</b> (YEAJ02871) Q'ty: 1</p>	<p><b>Mounting Collar</b> (YEFX0217222) Q'ty: 1</p>	<p><b>Trim Plate</b> (YEF05654) Q'ty: 1</p>
<p><b>Lock Cancel Plate</b></p>	<p><b>Mounting Bolt</b></p>	<p><b>Tapping Screw</b> (5 mmø x 16 mm)</p>	<p><b>Hex. Nut</b> (5 mmø) (YEP0FZ5701) Q'ty: 1 set</p>
Instruction kit <b>Q'ty: 1 set</b>			
<p><b>Rear Support Strap</b> (YFEG04019) Q'ty: 1</p>	<p><b>Notes:</b></p> <ul style="list-style-type: none"> <li>• The number in parenthesis underneath each accessory part name is the part number for maintenance and service.</li> <li>• Accessories and their parts numbers are subject to modification without prior notice due to improvements.</li> <li>• Mounting Collar and Trim Plate are mounted on the main unit at shipment.</li> </ul>		

English

Safety Information, Before Reading These Instructions

## U.S.A.

Obtain Product Information and Operating Assistance; locate your nearest Dealer or Servicenter; purchase Parts and Accessories; or make Customer Service and Literature requests by visiting our Web Site at:

<http://www.panasonic.com/support>

or, contact us via the web at:

<http://www.panasonic.com/contactinfo>

You may also contact us directly at:

1-800-211-PANA (7262),

Monday-Friday 9 am-9 pm; Saturday-Sunday 10 am-7 pm, EST.

For hearing or speech impaired TTY users, TTY : 1-877-833-8855

### Accessory Purchases:

Purchase Parts, Accessories and Instruction Books online for all Panasonic Products by visiting our Web Site at:

<http://www.pasc.panasonic.com>

or, send your request by E-mail to:

[npcparts@panasonic.com](mailto:npcparts@panasonic.com)

You may also contact us directly at:

1-800-332-5368 (Phone) 1-800-237-9080 (Fax Only)

(Monday-Friday 9 am to 8 pm, EST.)

Panasonic Services Company

20421 84th Avenue South, Kent, WA 98032

(We accept Visa, MasterCard, Discover Card, American Express, and Personal Checks)

For hearing or speech impaired TTY users, TTY : 1-866-605-1277

### Service in Puerto Rico

Matsushita Electric of Puerto Rico, Inc.

Panasonic Sales Company

Factory Servicenter:

Ave. 65 de Infantería, Km. 9.5, San Gabriel Industrial Park,

Carolina, Puerto Rico 00985

Phone (787) 750-4300, Fax (787) 768-2910

## CANADA

### WARRANTY SERVICE

For product operation and information assistance, please contact your Dealer or our Customer Care Centre at:

Telephone #: (905) 624-5505 Fax #: (905) 238-2360

Web: [www.panasonic.ca](http://www.panasonic.ca)

For product repairs, please contact one of the following:

· Your Dealer who will inform you of an authorized Servicentre nearest you.

· Our Customer Care Centre at (905) 624-5505 or [www.panasonic.ca](http://www.panasonic.ca)

· A Panasonic Factory Servicentre listed below:

**Richmond, British Columbia**  
**Panasonic Canada Inc.**  
 12111 Riverside Way  
 Richmond, BC V6W 1K8  
 Tel: (604) 278-4211  
 Fax: (604) 278-5627

**Mississauga, Ontario**  
**Panasonic Canada Inc.**  
 5770 Ambler Dr.  
 Mississauga, ON L4W 2T3  
 Tel: (905) 624-8447  
 Fax: (905) 238-2418

**Calgary, Alberta**  
**Panasonic Canada Inc.**  
 6835-8<sup>th</sup> St. N. E. Calgary,  
 AB T2E 7H7  
 Tel: (403) 295-3955  
 Fax: (403) 274-5493

**Lachine, Quebec**  
**Panasonic Canada Inc.**  
 3075, rue Louis A. Amos  
 Lachine, QC H8T 1C4  
 Tel: (514) 633-8684  
 Fax: (514) 633-8020

## U.S.A.

PANASONIC CONSUMER ELECTRONICS COMPANY,  
 DIVISION OF MATSUSHITA ELECTRIC CORPORATION OF AMERICA  
 One Panasonic Way, Secaucus, New Jersey 07094

PANASONIC SALES COMPANY,  
 DIVISION OF MATSUSHITA ELECTRIC OF PUERTO RICO, INC.  
 Ave. 65 de infantería, Km. 9.5, San Gabriel Industrial Park  
 Carolina, Puerto Rico 00985

### PANASONIC AUTO PRODUCTS LIMITED WARRANTY

#### LIMITED WARRANTY COVERAGE

If your product does not work properly because of defects in materials and workmanship.

Panasonic Consumer Electronics Company or Panasonic Sales Company (collectively referred to as "the warrantor") will, for the length of the period indicated in the chart below, which starts with the date of original purchase ("warranty period"), at its option either (a) repair your product with new or refurbished parts, or (b) replace it with a new or refurbished product. The decision to repair or replace will be made by the warrantor.

During the "Labor" warranty period, there will be no charge for labor. During the "Parts" warranty period, there will be no charge for

Categories	Parts	Labor
Audio Components (except items listed below)	One (1) Year	One (1) Year
MXE Series Audio Components (except items listed below)	Two (2) Years	Two (2) Years
Speakers	One (1) Year	Not Applicable
Accessories (in exchange for defective items)	Ninety (90) Days	Not Applicable

parts. You must carry in or mail in your product during the warranty period. If non-rechargeable batteries are included, they are not warranted. This warranty only applies to products purchased and serviced in the United States or Puerto Rico. This warranty is extended only to the original purchaser of a new product which was not sold "as is". A purchase receipt or other proof of the original purchase date is required for warranty service.

#### CARRY-IN OR MAIL-IN SERVICE

For Carry-In or Mail-In Service in the United States, call 1-800-211-PANA (7262) or visit

Panasonic Web Site: <http://www.panasonic.com>

For assistance in Puerto Rico, call Panasonic Sales Company (787)-750-4300 or fax (787)-768-2910.

#### LIMITED WARRANTY LIMITS AND EXCLUSIONS

This warranty ONLY COVERS failures due to defects in materials and workmanship, and DOES NOT COVER normal wear and tear or cosmetic damage. The warranty ALSO DOES NOT COVER damages which occurred during shipment, failures which are caused by products not supplied by the warrantor, failures which result from accident, misuse, abuse, neglect, mishandling, misapplication, alteration, faulty installation, set-up adjustment, maladjustment of consumer control, improper maintenance, improper antenna, inadequate signal reception or pickup, power line surge, improper voltage supply, lightning, modification, commercial use (such as use in hotels, offices, restaurants, or other business uses) or rental use of the product, or service by anyone other than the technician from Factory Servicenter or other authorized service centers, or damage that is attributable to acts of God.

**THERE ARE NO EXPRESS WARRANTIES EXCEPT AS LISTED UNDER "LIMITED WARRANTY COVERAGE". THE WARRANTOR IS NOT LIABLE FOR INCIDENTAL OR CONSEQUENTIAL DAMAGES RESULTING FROM THE USE OF THIS PRODUCT, OR ARISING OUT OF ANY BREACH OF THIS WARRANTY.** (As examples, this excludes damages for lost time, cost of having someone remove or re-install an installed unit if applicable, travel to and from the sevicer, and loss of media, data or other memory contents. The items listed are not exclusive, but are for illustration only.) **ALL EXPRESS AND IMPLIED**

**WARRANTIES, INCLUDING THE WARRANTY OF MERCHANTABILITY, ARE LIMITED TO THE PERIOD OF THE LIMITED WARRANTY.**

Some states do not allow the exclusion or limitation of incidental or consequential damages, or limitations on how long an implied warranty lasts, so the exclusions may not apply to you.

This warranty gives you specific legal rights and you may also have other rights which vary from state to state. If a problem with this product develops during or after the warranty period, you may contact your dealer or Servicenter. If the problem is not handled to your satisfaction, then write to warrantor's Consumer Affairs Department at the addresses of the warrantor.

**PARTS AND SERVICE WHICH ARE NOT COVERED BY THIS LIMITED WARRANTY ARE YOUR RESPONSIBILITY.**

Customer's Record

Model No.
Serial No.
Dealer's No.
Code No.
Dealer's Address
Date of Purchase

## CANADA

Panasonic Canada Inc.  
 5770 Ambler Drive, Mississauga Ontario L4W 2T3

### PANASONIC PRODUCT LIMITED WARRANTY

Panasonic Canada Inc. warrants this product to be free from defects in materials and workmanship and agrees to remedy any such defect for a period as stated below from the date of original purchase.

**CAR AUDIO PRODUCT – ONE (1) YEAR, PARTS AND LABOUR**  
 (The labour to install or remove the product is not warranted)

#### LIMITATIONS AND EXCLUSIONS

This warranty does not apply to products purchased outside Canada or to any product which has been improperly installed, subjected to usage for which the product was not designed, misused or abused, damaged during shipping, or which has been altered or repaired in any way that affects the reliability or detracts from the performance, nor does it cover any product which is used commercially. Dry cell batteries are also excluded from coverage under this warranty.

This warranty is extended to the original end user purchaser only. A purchase receipt or other proof of the original purchase date is required before warranty service is performed.

**THIS EXPRESS, LIMITED WARRANTY IS IN LIEU OF ALL OTHER WARRANTIES, EXPRESSED OR IMPLIED, INCLUDING ANY IMPLIED WARRANTIES OF MERCHANTABILITY AND FITNESS FOR A PARTICULAR PURPOSE.**

**IN NO EVENT WILL PANASONIC CANADA INC. BE LIABLE FOR ANY SPECIAL, INDIRECT OR CONSEQUENTIAL DAMAGES.**

In certain instances, some jurisdictions do not allow the exclusion or limitation of incidental or consequential damages, or the exclusion of implied warranties, so the above limitations and exclusions may not be applicable.

#### IF YOU SHIP THE PRODUCT TO A SERVICENTRE

Carefully pack and send prepaid, adequately insured and preferably in the original carton. Include details of the defect claimed, and proof of the date of original purchase.

Limited Warranty

Before Reading These Instructions

## CQ-C8401U/C8301U/C7401U/C7301U

WMA MP3 CD Player/Receiver with Full Dot Matrix Display

### Fully Motorized Front Panel

A touch is all it takes to slide the front panel down for access to the disc slot. A three-stage tilt function permits viewing angle to be adjusted to 15, 25 or 35 degrees for optimum display visibility.

### Sound Control

#### SQ (Sound Quality)

You have six preset modes (FLAT, ROCK, POP, VOCAL, JAZZ, CLUB). You can customize your settings for these (except FLAT) and save them for instant recall.

SQ7 (7-Band Sound Quality)

The level is adjustable in each of seven bands. This lets you fine tune sound quality for each genre to suit car-interior acoustics and your personal preferences.

### Full lineup of optional parts

An optional XM tuner allows you to receive the XM radio service. A DVD changer instead of an XM tuner is also connectable.

- Toll free number  
XM Tuner P/N: XMD1000  
Call 1-800-XM-RADIO(96-72346)  
Extension cord P/N: XMDPAN100  
Call 1-800-942-TERK(8375)



The XM name and related logos are trademarks of XM Satellite Radio Inc.

#### Notes:

- A changer and an XM receiver are not connectable at the same time.
- To connect the XM receiver (XMD1000), it is required to use an optional extension cord (XMDPAN100) that is produced by XM exclusively for Panasonic products.

### Customize

Initially stored moving images and still images are editable to taste. IMAGE STUDIO\* allows you to process images from a digital camera or other devices without difficulty. (→ page 37)

\* This software is downloadable from Panasonic Web site (<http://panasonic.co.jp/pas/en/software/customize/index.html>)

### Delightful sound space thanks to system buildup

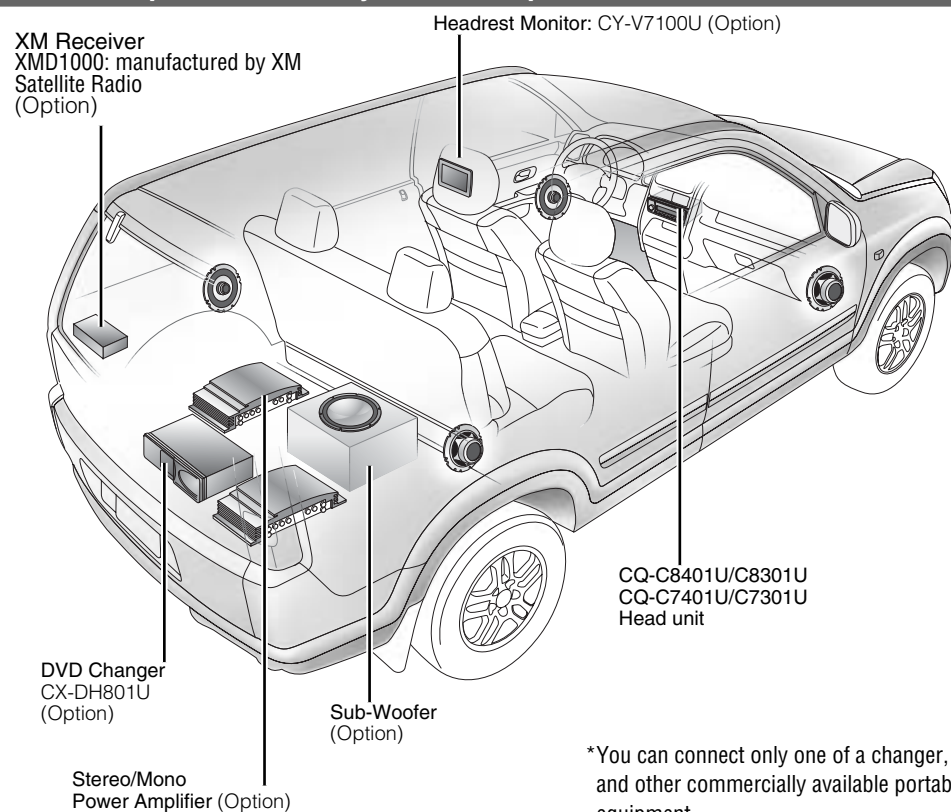

\*You can connect only one of a changer, an XM receiver and other commercially available portable audio equipment.

## English

Français	46
Español	90

### Common

• Safety Information	2
• Before Reading These Instruction	4
• Features	8
• Controls Layout	10
• Preparation	12
• General	14

### Each Source

• Radio	20
• CD Player	22
• MP3/WMA Player	24
• XM Tuner	28
• Disc Changer	30

### As Needed

• Audio Setting	34
• Function Setting	35
• Display Setting	36
• Customize the Display	37
• Troubleshooting	39
• Error Display Messages	42
• Notes on Discs	44
• Maintenance	44
• Specifications	45

# Controls Layout

**Note:** This instruction manual explains operations for use with the buttons on the main unit. (Different operations excluded)

Main Unit

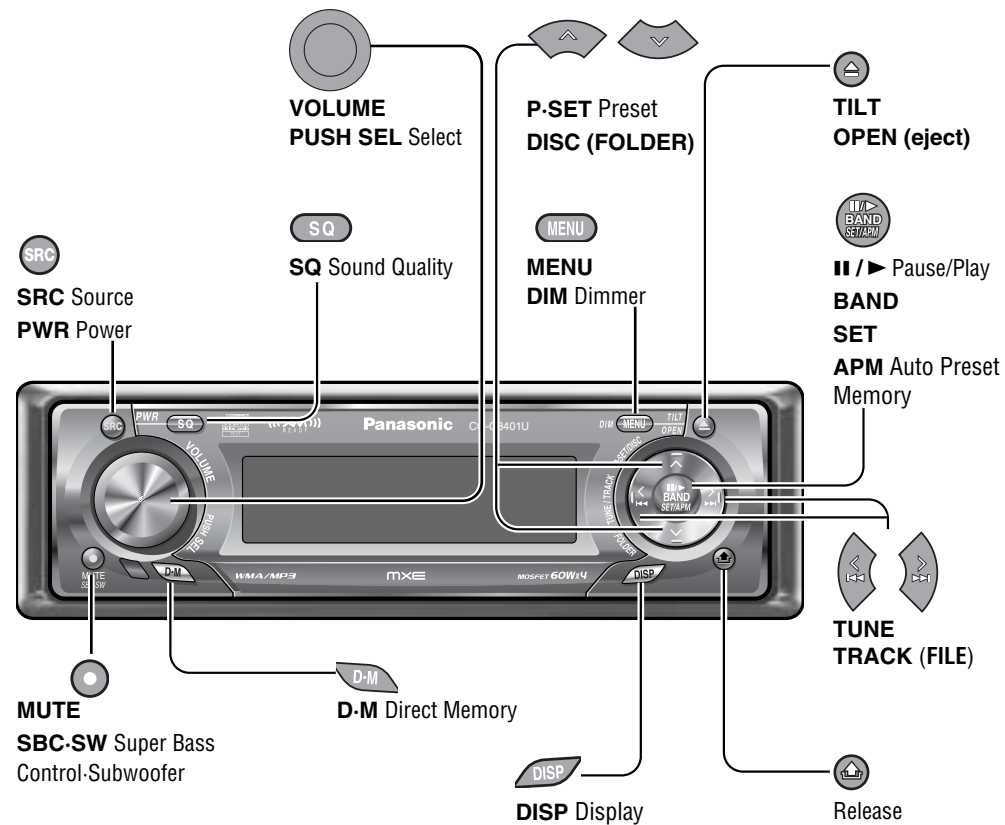

When Face Plate Opens

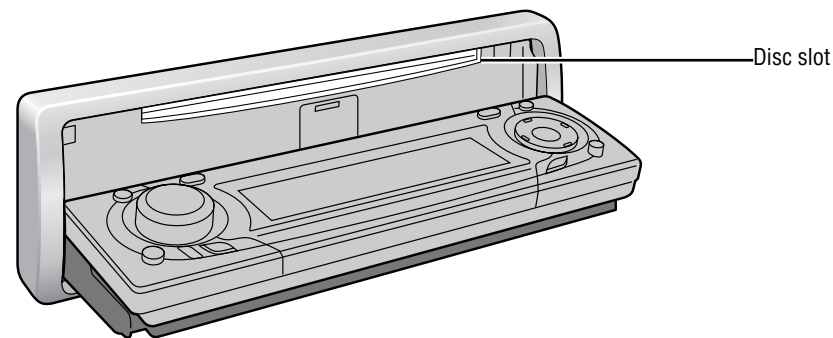

Remote Control Unit

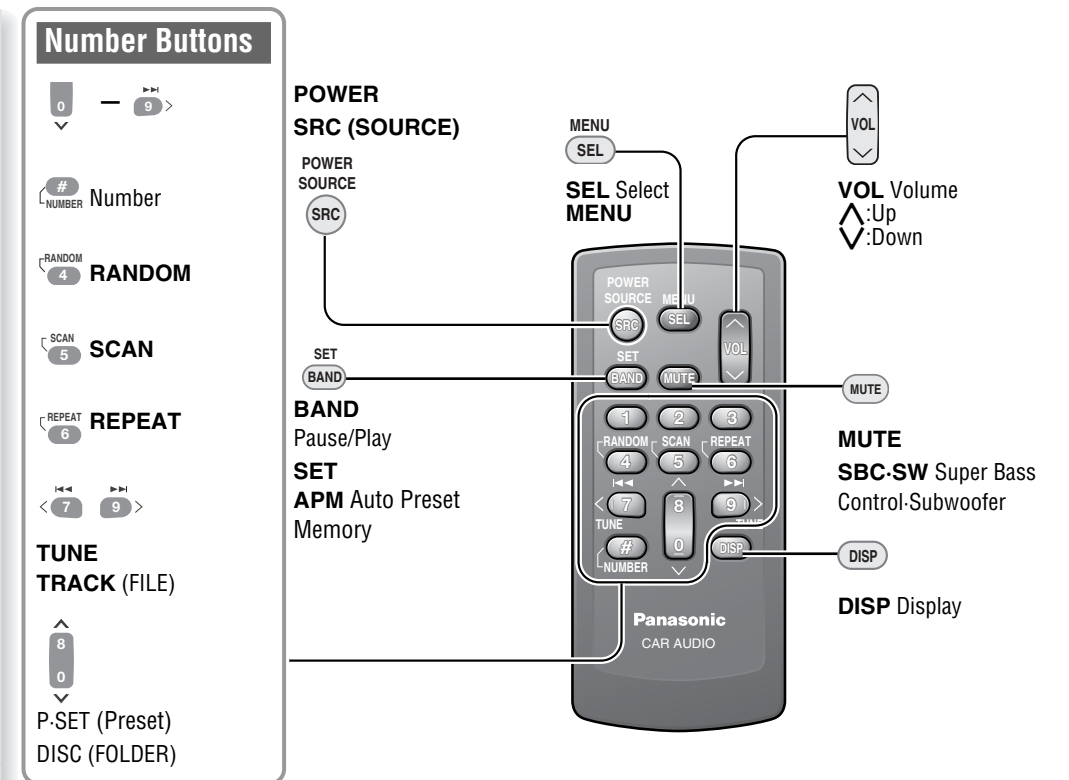

One-touch operation is available for selecting a track playing style by use of [4] (RANDOM), [5] (SCAN), or [6] (REPEAT). (For a Folder/Disc playing style, hold down the same button for 2 sec. or more.)

## Direct Access

A channel (XM mode), a track (CD mode), a disc (Disc changer), a file and a folder (MP3/WMA mode) can be directly selected.

**Example:** Track number 5

- 1 Press [#] (NUMBER).
- 2 Press [5].
- 3 Press [BAND] (SET).



Functions Only by Remote Control Unit

English

Controls Layout

The demonstration message appears for first use.

- 1 Set your car's ignition switch to the ACC or On position.

The demonstration screen appears.



- 2 Press [DISP] (Display).

The demonstration screen is cancelled, and no more appears.

- 3 Press [SRC] (PWR: Power).



**Note:** If you would like to turn on the power and make the demonstration message appear, hold down [SRC] (PWR: Power) for 4 sec. or more after turning off the power in other than the XM mode.

### Preparation Before Initial Use

Pull the insulation film out from the backside of remote control gently.

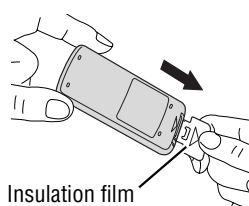

Insulation film

### Warning

Keep batteries and insulation film out of reach of infants. If an infant ingests a battery, please seek immediate medical attention.

### Cautions

- Remove and dispose of an old battery immediately.
- Do not disassemble, heat or short a battery. Do not throw a battery into a fire or water.
- Follow local regulations when disposing of a battery.
- Improper use of a battery may cause overheating, an explosion or ignition, resulting in injury or a fire.

### Note: Battery Information:

Battery Type: Panasonic lithium battery (CR2025)  
(Included in the remote control)

Battery Life: Approximately 6 months under normal use  
(at room temperature)

### Battery Replacement

- 1 Remove the battery holder with the remote control unit placed on a flat surface.

Tough pointed object

- 1 Stick your thumbnail into the groove, and push the holder in the direction of the arrow, and at the same time.

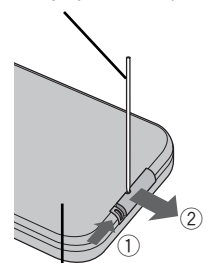

Back side

- 2 Pull it out in the direction of the arrow using a tough pointed object.

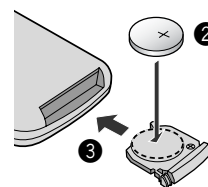

- 2 Put a battery in the case with (+) side facing up.
- 3 Put the case back.

The following functions are activated when the Security Function is ON. (→ page 35)

- The security indicator lights up when removing the face plate.

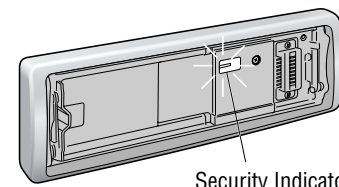

Security Indicator

- The alarm sounds and the message appears on the screen to warn you to remove the face plate at ACC off.



You may need to set the following depending on the devices to be connected.

### Using Subwoofer

- Subwoofer level adjustment (→ page 34)
- Subwoofer low pass filter (→ page 34)

### Connecting XM tuner

- Connect the optional XM receiver (XMD1000).
- To connect the XM receiver (XMD1000), it is required to use an optional extension cord (XMDPAN100) that is produced by XM exclusively for Panasonic products.

### Getting Started

It is required to sign up to become an XM Satellite Radio subscriber. After checking your XM Satellite Radio ID, sign up on the XM's website or by calling them.

**Note:** Adjust the clock when "ADJUST" appears on the display.

- 1 Press [MENU] to display the menu display.

For using the remote control, hold down [SEL] (MENU) for 2 sec. or more.

- 2 Press [<] or [>] to display the DISPLAY menu.

- 3 Press [V] to select "CLOCK ADJ".

- 4 Press [BAND] (SET) to confirm the display.

- 5 Adjust the setting value.



[>]: Adjusting minutes

[<]: Adjusting hours

[^]: Forward

[v]: Backward



- 6 Press [BAND] (SET) to confirm the adjustment.

- 7 Press [MENU].

For using the remote control, hold down [SEL] (MENU) for 2 sec. or more.

This chapter explains how to turn on or off the power, how to adjust the volume, etc.

### Power on

Press [SRC] (PWR: Power).



**Note:** The opening screen appears. You can overwrite opening screen (moving image) with new one. (→ page 37)

### Power off

Hold down [SRC] (PWR) until you hear a beep, then release it.

**Note:** The ending screen appears. You can change the ending screen (moving image). (→ page 37)

You can remove the face plate to prevent it from being stolen.



**3** Put the face plate in the case.

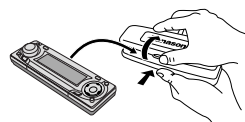

### Removing

- 1 Turn off the power (→ page 14)
- 2 Press [ ] (Release).

(The face plate disengages with a click when it is removed.)



The face plate automatically closes after a lapse of 5 seconds while it is open.

The power is automatically turned off while the unit is active.

#### ⚠ Cautions:

- It is recommended to remove or mount the face plate when the plate is at the closed position. Do not remove or mount the face plate when the plate is in motion.
- This face plate is not waterproof. Do not expose it to water or excessive moisture.
- Do not remove the face plate while driving your car.

### Mounting

- 1 Slide the left side of the face plate in place.
- 2 Press the right end of the face plate until "click" is heard.

- Do not place the face plate on the dashboard or nearby areas where the temperature rises to high levels.
- Do not touch the contacts on the face plate or on the main unit, since this may result in poor electrical contacts.
- If dirt or other foreign substances get on the contacts, wipe them off with clean and dry cloth.
- To avoid damaging the face plate, do not push it down or place objects on it while it is open.

### Open/Eject

Press [ ] (OPEN).

When a disc is already loaded, the disc will automatically be ejected.

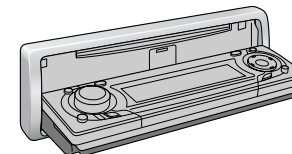

#### ⚠ Cautions:

- To avoid damaging the face plate, do not push it down or place objects on it while it is open.
- Do not pinch your finger or hand in the face plate.
- Do not insert foreign objects into the disc slots.
- For the following cases, the face plate automatically closes. Use caution not to catch your finger.
  - After a lapse of 20 seconds
  - When a disc is inserted
  - When the face plate is removed (→ page 14)

### Close

Press [ ] (OPEN).

- 1 Up
- 2 Down

Setting Range: 0 to 40  
Default: 18

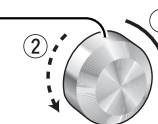

#### Notes:

- The volume level can be set independently for each source. (For radio, one volume setting for AM, one volume setting for all FMs)
- The volume is not adjustable while an error display is on the monitor. (→ page 42)

### Volume off (down)

Press [ ] (MUTE).



### Cancel

Press [ ] (MUTE) again.

**Note:** Volume-down range can be specified. (→ page 35)



### Tilt

The display angle changes among 4 levels as follows every time you hold down [ ] (TILT) for 1 sec. or more and release.



**Note:** The last selected angle is memorized even after turning off the power.

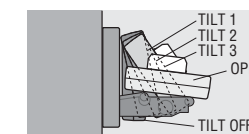



The source changes as follows every time [SRC] (Source) is pressed.



**Radio**

FM1, FM2, FM3, AM (→ page 20)

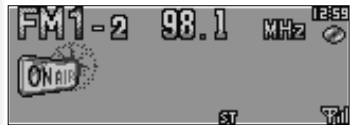

**Auxiliary (AUX or AUX 2)**

When connecting CD Changer, DVD Changer (→ page 30, 32)



When connecting XM Tuner (→ page 28)



When connecting a device that is not controlled by this unit.



**Player**

When loading CD (→ page 22)



When loading MP3/WMA disc (→ page 24)

**Auxiliary (AUX1)**

Only for CQ-C8401U/C8301U

When connecting a device that is not controlled by this unit

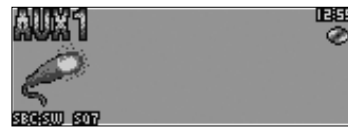

CQ-C8401U/C8301U



CQ-C7401U/C7301U

**Note:** Please connect a CD changer or a DVD changer to CH/AUX2 (CQ-C8401U/C8301U), CH/AUX (CQ-C7401U/C7301U). (→ Installation Instructions)

The rear speaker can be used as a substitutional subwoofer when a subwoofer is not connected.

Holding down [SBC-SW] for 2 sec. or more toggles SBC-SW on and off.



Off (default)



On

**Note:** If ON is selected, the settings of subwoofer level adjustment and subwoofer low pass filter are activated. (→ page 34)



Lights when activated.

The display changes as follows every time [DISP] is pressed.

**Note:** The graphic pattern and still image are selectable. (→ page 36)

**At power-on:**

Mode



Folder hierarchy (for CQ-C8401U/C8301U, MP3/WMA mode only.)

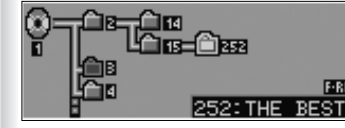

Ordinary display + graphic pattern



Only graphic pattern



**Note:** The graphic equalizer of 19 bands is selectable when selecting a still image.

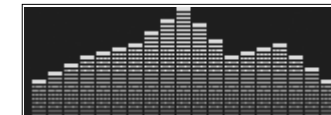

Display OFF

All displays disappear in 5 seconds.



Ordinary display + clock



Only still image



Ordinary display + still image



**At power-off:**

Clock display (Default)



Off

The dimmer level changes as follows every time you hold down [MENU] (DIM: Dimmer) for 2 sec. or more.

Brighter (Default)



Medium



Darker



**Note:** This setting is not adjustable with the remote control.

The sound type each of which is adjusted with 7 bands changes every time you press [SQ].

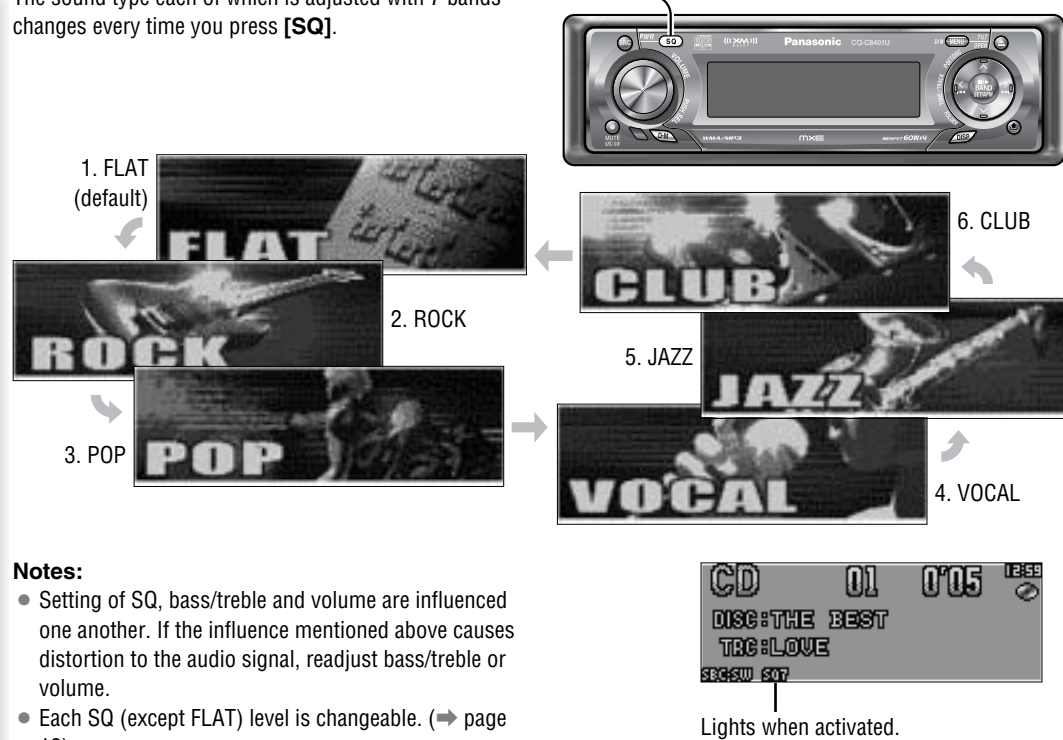

**Notes:**

- Setting of SQ, bass/treble and volume are influenced one another. If the influence mentioned above causes distortion to the audio signal, readjust bass/treble or volume.
- Each SQ (except FLAT) level is changeable. (→ page 19)

You can make fine adjustments to the currently selected SQ presetting in ROCK, POP, VOCAL, JAZZ, or CLUB in accordance with your car type or taste.

**1** Hold down [SQ] (Sound Quality) for 2 sec. or more.



The targeted SQ preset appears.

**2** Adjust each frequency.

**Note:** If you press [DISP], the presetting is canceled. The presetting is active until another SQ preset is called up.

[>]: Higher frequency

[<]: Lower frequency

① : Level Up

② : Level Down

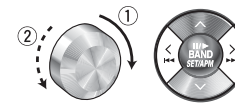

**3** Hold down [^] or [v] for 2 sec. or more to confirm your adjustment.

**Note:** You can select a SQ preset to be targeted with [^] and [v] (and [2]-[6] on the remote control).



**4** Hold down [^] or [v] for 2 sec. or more to confirm your adjustment.



The existing adjustment is overwritten with new adjustment.

**Notes:**

- FLAT is not changeable.
- If no operation takes place for more than 10 seconds, the display returns to the regular mode.
- This adjustment is executable in the AUDIO menu as well. (→ page 34)
- If you hold down [BAND] for 2 sec. or more on the SQ call-up screen, the presetting that is called up can be turned into the default.

This chapter explains how to listen to the radio.

1 Press **[SRC]** (Source) to select the radio mode.

2 Press **[BAND]** to select a band.



3 Select a station.

### Frequency adjustment

**[<]** (TUNE): Lower  
**[>]** (TUNE): Higher

**Note:** Hold down for 0.5 sec. or more and release for station search.

### Preset station selection

**[V]** (P-SET: Preset): Lower preset number  
**[^]** (P-SET: Preset): Higher preset number

**Note:** Direct selection can be executed with **[1]** to **[6]** buttons on remote control.

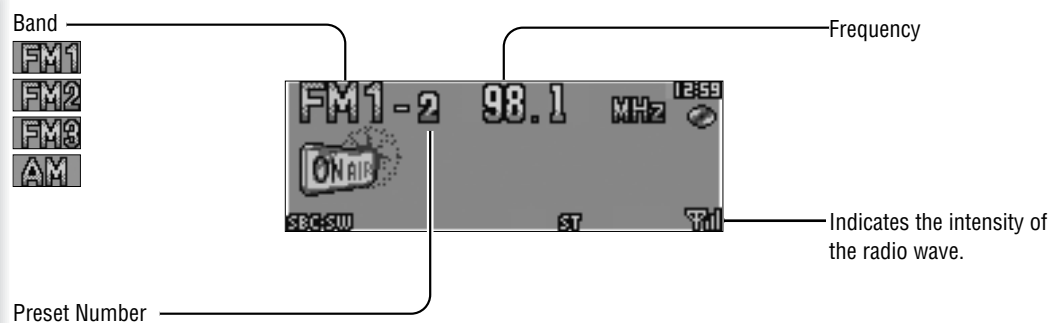

You can assign your favorite broadcasting station to the **[D·M]** button. As the result of doing that, your favorite broadcasting station can be received even if the unit is in the CD mode, CD changer mode, XM mode or AUX mode. (Default: FM 87.9 MHz)

### D·M station Calling

Press **[D·M]** (Direct Memory).

### D·M station Setting

- 1 Select a station you would like to preset.
- 2 Hold down **[D·M]** (Direct Memory) for 2 sec. or more.



(APM: Auto Preset Memory, P-SET: Preset)

Up to 6 stations can be preset in AM, FM1, FM2, and FM3 respectively.

Preset stations can be simply called up by pressing **[^]** (**P-SET**) or **[V]** (**P-SET**).

**Notes:**

- Direct selection can be executed with **[1]** to **[6]** buttons on remote control.
- You can switch between 6 and 18 for FM presetting stations.
- Preset stations are changeable.

### Auto Preset Memory (APM)

Stations with good receiving conditions automatically preset.

1 Select a band.

2 Hold down **[BAND]** (APM)

for 2 sec. or more.

The preset stations under best receiving conditions are received for 5 sec. each after presetting the stations (SCAN). To stop scanning, press **[^]** or **[V]**.

**Note:** New stations overwrite existing saved stations.



### Manual station preset

1 Tune in to a station.

2 Hold down **[^]** or **[V]** for 2 sec. or more.

3 Select a preset number by pressing **[^]** or **[V]**.

4 Preset the station by holding down **[^]** or **[V]** for 2 sec. or more.

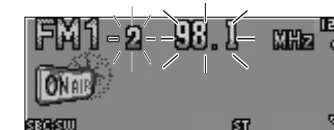

Frequency/preset number blinks once.

**Notes:**

- New stations overwrite existing saved stations.
- In step 2, a station can be registered by holding down the numeric button **[1]** to **[6]** for 2 sec. or more.
- To stop presetting stations, press **[DISP]** (Display).

1 Press **[MENU]** to display the menu display.

For using the remote control, hold down **[SEL](MENU)** for 2 sec. or more.



2 Press **[^]** or **[V]** to select a mode to be adjusted.

3 Press **[BAND]** (SET) to adjust.

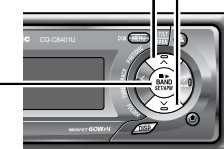

4 Press **[MENU]** to confirm the adjustment.

For using the remote control, hold down **[SEL](MENU)** for 2 sec. or more.



### AUTO PRESET

Preset range for FM bands

**EACH BAND**: Individual setting for FM1-3 each

**ALL BAND**: Setting of FM1-3 together

### PRESET EDIT

Replacement of preset station

**[^]****[V]**: Selection

**[BAND]**: Locked

When a disc is already loaded, press **[SRC]** (Source) to select the CD mode.

**1** Press **[⊖]** (**OPEN**) to open the face plate.

When a disc is already loaded (⊖ lights), the disc will automatically be ejected.

**2** Load a disc with the label-side facing up.

The face plate closes automatically, and the unit recognizes the disc and starts playing automatically, too.

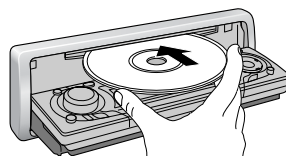

**3** Select a desired portion.

### Track selection

**[▶▶]** (**TRACK**): Next track

**[◀◀]** (**TRACK**): Preceding track (press twice)

**Note:** Hold down for fast forward/reverse.

### Pause

Press **[BAND]** (**|| / ▶**).

Press again to cancel.

**4** Press **[⊖]** (**OPEN**) to eject the disc.

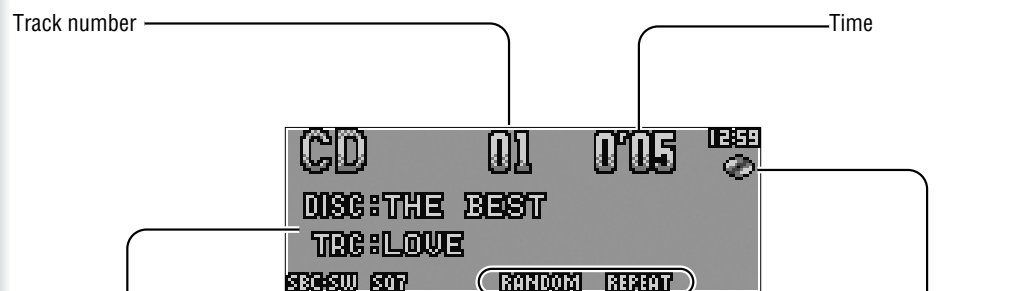

### CD-TEXT display

#### Notes:

- For scrolling text, hold down **[DISP]** for 2 sec. or more.
- "NO TEXT" is displayed when there is no information on the disc.

### Play Mode indicators

Lights when each mode is activated.



Lights when the disc is loaded.

### ⚠ Cautions:

- This unit does not support 8 cm (3") discs.
- Do not use irregularly shaped discs. (⇒ page 44)
- Do not use discs that have a seal or label attached.
- To avoid damaging the face plate, do not push it down or place objects on it while it is open.
- Do not pinch your finger or hand in the face plate when the face plate is in motion.
- Do not insert foreign matter into the disc slots.

- Refer to the section on "Notes on CD/CD Media (CD-ROM, CD-R, CD-RW)" (⇒ page 44).
- This unit does not support a MIX mode CD (a CD containing both CD-DA and MP3/WMA data). In case of using such a CD, problems may occur such as anacoustic playback.

Random and Repeat play can be set.

**1** Press **[MENU]** to display the menu display.

For using the remote control, hold down **[SEL]** (**MENU**) for 2 sec. or more.



**2** Press **[^]** or **[v]** to select a mode to be adjusted.

**3** Press **[BAND]** (**SET**) to adjust.

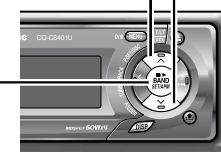

**4** Press **[MENU]** to confirm the adjustment.

For using the remote control, hold down **[SEL]** (**MENU**) for 2 sec. or more.

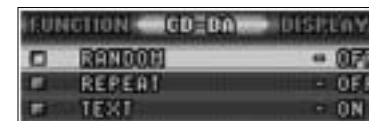

### RANDOM

**OFF**: Off

**ON**: Random playback

### REPEAT

**OFF**: Off

**ON**: Playing the current track repeatedly

### TEXT (CD-TEXT)

**ON**: Enabled (Default)

**OFF**: Disabled

### Play Mode Selection

One-touch operation is available for selecting a track playing style by use of **[RANDOM]** or **[REPEAT]**.

#### RANDOM

Press **[RANDOM]**.

Press again to cancel.

#### REPEAT

Press **[REPEAT]**.

Press again to cancel.

### SCAN play

You can find your favorite file by playing first 10-sec. of each track.

Press **[SCAN]**.

Press again to cancel.

### Direct Access

A track can be directly selected.

**Example:** track number 5

**1** Press **[#]** (**NUMBER**).

**2** Press **[5]**.

**3** Press **[SET]**.

**Note:** To suspend direct selection, press **[DISP]** (Display).



When a disc is already loaded, press **[SRC]** (Source) to select the MP3/WMA mode.

**1** Press **[OPEN]** to open the face plate.

When a disc is already loaded (lights), the disc will automatically be ejected.

**2** Load a disc with the printed-side facing up

The face plate closes automatically, and the unit recognizes the disc and starts playing automatically, too. (It may take several minutes to start for a disc that has a lot of files.)

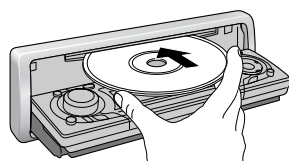

**3** Select a desired portion.

### Folder selection

**[^]** (FOLDER): Next folder

**[v]** (FOLDER): Preceding folder

### File selection

**[>>]** (TRACK): Next file

**[<<]** (TRACK): Preceding file (press twice)

**Note:** Hold down for fast forward/reverse.

### Pause

Press **[BAND]** (||>).

Press again to cancel.

**4** Press **[OPEN]** to eject the disc.



### Notes:

- For scrolling text, hold down **[DISP]** for 2 sec. or more.
- "NO TEXT" is displayed when there is no information on the disc.
- ID3/WMA tag information is displayed for the album name and title/artist name.

### Play Mode indicators

Lights when each mode is activated.

**RANDOM**

**REPEAT**

**SCAN**

**[R]RANDOM** (Folder Random)

**[R]REPEAT** (Folder Repeat)

**[R]SCAN** (Folder Scan)

Lights when the disc is loaded.

### Notes:

- Refer to the section on "Notes on MP3/WMA" (→ page 26)
- This unit does not support a MIX mode CD (a CD containing both CD-DA and MP3/WMA data). In case of using such a CD, problems may occur such as anacoustic playback.

Random and Repeat play can be set.

**1** Press **[MENU]** to display the menu display.

For using the remote control, hold down **[SEL]** (**MENU**) for 2 sec. or more.



**2** Press **[^]** or **[v]** to select a mode to be adjusted.

**3** Press **[BAND]** (**SET**) to adjust.

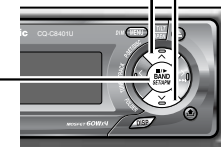

**4** Press **[MENU]** to confirm the adjustment.

For using the remote control, hold down **[SEL]** (**MENU**) for 2 sec. or more.

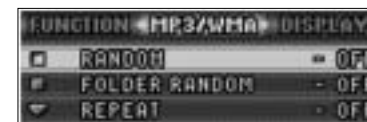

### RANDOM

**[OFF]**: Off

**[ON]**: Random playback (disc)

### FOLDER RANDOM

**[OFF]**: Off

**[ON]**: Random playback (folder)

### REPEAT

**[OFF]**: Off

**[ON]**: Playing the current file repeatedly

### FOLDER REPEAT

**[OFF]**: Off

**[ON]**: Playing the current folder repeatedly.

### TEXT

**[FOLDER/FILE]**: Folder name/File name

**[ALBUM/TITLE]**: Album/Title (tag information)

**[OFF]**: No display

### Play Mode Selection

One-touch operation is available for selecting a track playing style by use of **[RANDOM]** or **[REPEAT]**.

### RANDOM, REPEAT

Press the button. Press again to cancel.

### FOLDER RANDOM, FOLDER REPEAT

Hold down the button for 2 sec. or more. Hold down again to cancel.

### SCAN play

You can find your favorite file by playing first 10-sec. of each file.

### SCAN (All files)

Press **[SCAN]**. Press again to cancel.

### FOLDER SCAN (1st file in each folder)

Hold down **[SCAN]** for 2 sec. or more. Hold down again to cancel.

### Direct Access

A file in the current folder can be directly selected.

**Example:** file number 5

**1** Press **[#]** (**NUMBER**).

**2** Press **[5]**.

**3** Press **[SET]**.

### Notes:

- For folder selection, enter a number after pressing **[#]** (**NUMBER**) twice.
- To suspend direct selection, press **[DISP]** (Display).



## What is MP3/WMA?

MP3 (MPEG Audio Layer-3) and WMA (Windows Media™ Audio) are the compression formats of digital audio. The former is developed by MPEG (Motion Picture Experts Group), and the latter is developed by Microsoft Corporation. Using these compression formats, you can record the contents of about 10 music CDs on a single CD media (This figures refer to data recorded on a 650 MB CD-R or CD-RW at a fixed bit rate of 128 kbps and a sampling frequency of 44.1 kHz).

### Notes:

- MP3/WMA encoding and writing software is not supplied with this unit.

## Points to remember when making MP3/WMA files

### Common

- High bit rate and high sampling frequency are recommended for high quality sounds.
- Selecting VBR (Variable Bit Rate) is not recommended because playing time is not displayed properly and sound may be skipped.
- The playback sound quality differs depending on the encoding circumstances. For details, refer to the user manual of your own encoding software and writing software.

### MP3

- It is recommended to set the bit rate to "128 kbps or more" and "fixed".

### WMA

- It is recommended to set the bit rate to "64 kbps or more" and "fixed".
- Do not set the copy protect attribute on the WMA file to enable this unit to play back.

**Caution:** Never assign the ".mp3", or ".wma" file name extension to a file that is not in the MP3/WMA format. This may not only produce noise from the speaker damage, but also damage your hearing.

## Display Information

### Displayed items

- |   |  |
|---|--|
| <ul style="list-style-type: none"> <li><b>CD-TEXT</b><br/>Disc title<br/>Track title</li> <li><b>MP3/WMA</b><br/>Folder name<br/>File name</li> </ul> | <ul style="list-style-type: none"> <li><b>MP3 (ID3 tag)</b><br/>Album name<br/>Title name/artist name</li> <li><b>WMA (WMA tag)</b><br/>Album name<br/>Title name/artist name</li> </ul> |
|---|--|

### Displayable characters

- Displayable length of file name/folder name: within 64 characters
- Name files and folders in accordance with the standard of each file system. Refer to the instructions of writing software for details.
- ASCII character set and special characters in each language can be displayed.

### ASCII character set

A to Z, a to z, digits 0 to 9, and the following symbols:  
(space) ! " # \$ % & ' ( ) \* + , - . / : ; < = > ? @ [ \ ] ^ \_ ` { | } ~

### Notes:

- With some software in which MP3/WMA format files have been encoded, the character information may not be displayed properly.
- Undisplayable characters and symbols will be converted into an asterisk (\*).

Windows Media, and the Windows logo are trademarks, or registered trademarks of Microsoft Corporation in the United States and/or other countries.



## Recording MP3/WMA files on a CD-media

- You are recommended to minimize the chances of making a disc that contains both CD-DA files and MP3/WMA files.
  - If CD-DA files are on the same disc as MP3 or WMA files, the songs may not play in the intended order, or some songs may not play at all.
  - When storing MP3 data and WMA data on the same disc, use different folders for each data.
  - Do not record files other than MP3/WMA files and unnecessary folder on a disc.
  - The name of an MP3/WMA file should be added by rules as shown in the following descriptions and also comply with the rules of each file system.
  - You may encounter trouble in playing MP3/WMA files or displaying the information of MP3/WMA files recorded with certain writing software or CD recorders.
- The file extension ".mp3" or ".wma" should be assigned to each file depending on the file format.
- This unit does not have a play list function.
- Although Multi-session recording is supported, the use of Disc-at-Once is recommended.

### Supported file systems

ISO 9660 Level 1/Level 2, Apple Extension to ISO 9660, Joliet, Romeo

### Note:

- Apple HFS, UDF 1.50, Mix CD and CD Extra are not supported.

## Compression formats

(Recommendation: "Points to remember when making MP3/WMA files" on the previous page)

Compression method	Bit rate	VBR	Sampling frequency
MPEG 1 audio layer 3 (MP3)	32 k-320 kbps	Yes	32, 44.1, 48 kHz
MPEG 2 audio layer 3 (MP3)	8 k-160 kbps	Yes	16, 22.05, 24 kHz
Windows Media Audio Ver. 2, 8	64 k-192 kbps	No	32, 44.1, 48 kHz

## Folder selection order/file playback order

### Maximum number of files/folders

- Maximum number of files: 999
- Maximum number of files in one folder: 255
- Maximum depth of trees: 8
- Maximum number of folders: 255 (Root folder is included.)

### Notes:

- This unit counts the number of folders irrespective of the presence or absence of an MP3/WMA file.
- If the selected folder does not contain any MP3/WMA files, the nearest MP3/WMA files in the order of playback will be played.
- Playback order may be different from other MP3/WMA players even if the same disc is used.
- "ROOT" appears when displaying the root folder name.

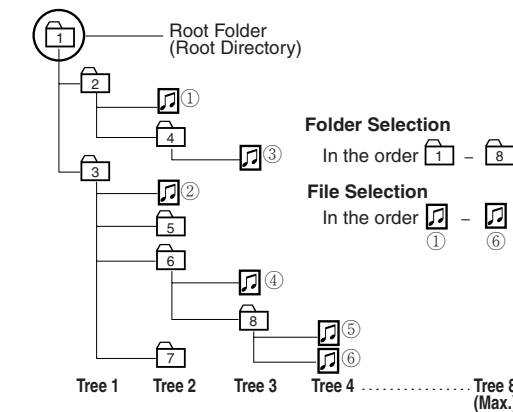

### Copyright

It is prohibited by copyright laws to copy, distribute and deliver copyrighted materials such as music without the approval of copyright holder except enjoying yourself personally.

### No warranty

Above description complies with our investigations as of December 2004. It has no warranty for reproducibility and displayability of MP3/WMA.

The optional XM receiver allows you to receive the XM radio service.

1 Press **[SRC]** (Source) to select the XM Satellite Radio mode.



2 Press **[BAND]** to select a band.

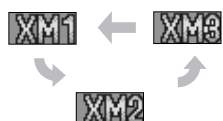

3 Select a channel.

- Connect the optional XM receiver (XMD1000).
- To connect the XM receiver (XMD1000), it is required to use an optional extension cord (XMDPAN100) that is produced by XM exclusively for Panasonic products.

**Notes:**

- "RADIO ID" is displayed with channel 0.
- "UPDATING" is displayed during the update of the identification code.
- "LOADING" is displayed during the acquisition of audio data or information.

### Channel selection

- [<] (TUNE):** Preceding channel
- [>] (TUNE):** Next channel

### Preset channel selection

- [V] (P-SET: Preset):** Lower preset channel
- [^] (P-SET: Preset):** Higher preset channel

**Note:** Direct selection can be executed with **[1]** to **[6]** buttons on remote control.

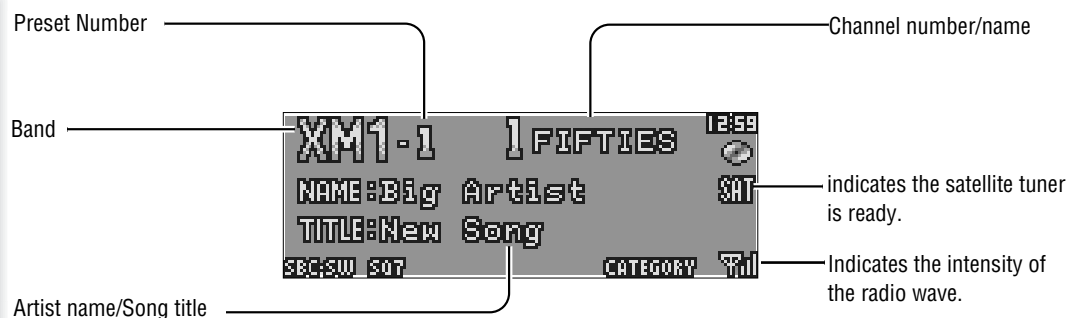

Up to 6 channels can be preset in XM1 to XM3 respectively.

Preset channels can be simply called up by pressing **[^] (P-SET)** or **[V] (P-SET)**.

**Note:** Direct selection can be executed with **[1]** to **[6]** buttons on remote control.

- 1 Tune into a channel.
- 2 Hold down **[^]** or **[V]** for 2 sec. or more.
- 3 Select a preset number by pressing **[^]** or **[V]**.

4 Preset the channel by holding down **[^]** or **[V]** for 2 sec. or more.



Preset number/channel number blinks once.

**Notes:**

- New channels overwrite existing saved channels.
- In step 2, a channel can be registered by holding down the numeric button **[1]** to **[6]** on remote control for 2 sec. or more.
- To stop presetting channels, press **[DISP]** (Display).

You can toggle the category on and off every time you hold down **[BAND]** for 2 sec. or more. If the category is set to on, the unit operates as follows for each button:

### Channel selection

- [<] (TUNE):** Preceding channel in current category
- [>] (TUNE):** Next channel in current category

### Category selection

- [V] (P-SET: Preset):** Preceding category
- [^] (P-SET: Preset):** Next category



lights when activated

1 Press **[MENU]** to display the menu display.

For using the remote control, hold down **[SEL] (MENU)** for 2 sec. or more.



2 Press **[BAND] (SET)** to adjust.

3 Press **[MENU]** to confirm the adjustment.

For using the remote control, hold down **[SEL] (MENU)** for 2 sec. or more.

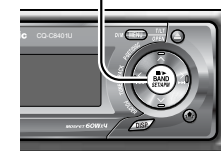

### TEXT

Text display

- ON:** Enabled (Default)
- OFF:** Disabled



### Direct Access

A channel can be directly selected.

**Example:** channel number 5

- 1 Press **[#] (NUMBER)**.
- 2 Press **[5]**.
- 3 Press **[SET]**.

**Note:** To suspend direct selection, press **[DISP]** (Display).



# Disc Changer (When CDs or MP3 discs are loaded)

Connected an optional CD changer or an optional DVD changer can be controlled by this unit.

## 1 Load a magazine (discs).

When a magazine is already loaded (lights), press **[SRC]** (Source) to select the CD changer mode.

The unit recognizes the magazine and starts playing automatically.

**Note:** The changer is automatically turn on when the magazine is inserted.



## 2 Select a desired portion.

### Disc selection

- [^]: Next disc
- [v]: Preceding disc

### Folder up/Down

- Hold down for 2 sec. or more.
- [^] (**FOLDER**): Next folder
- [v] (**FOLDER**): Preceding folder

### Track/File selection

- [>>]: Next track/file
- [<<]: Preceding track/file (press twice)

**Note:** Hold down for fast forward/reverse.

### Pause

- Press **[BAND]** (|| / >).
- Press again to cancel.

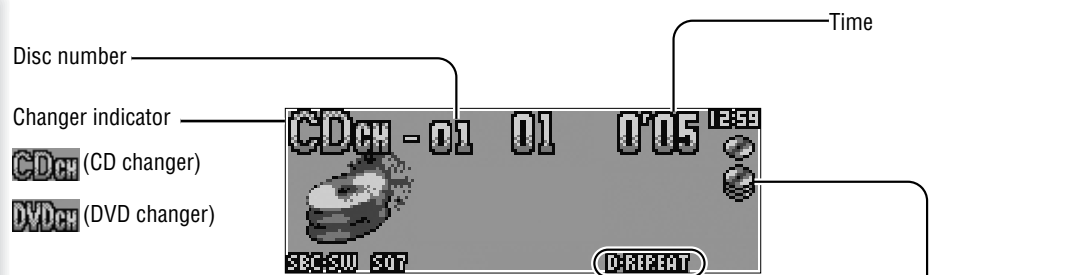

Disc number  
Changer indicator  
CDch (CD changer)  
DVDch (DVD changer)

**Play Mode indicators** lights when each mode is activated. lights when the changer is connected.

- RANDOM**
- REPEAT**
- SCAN**
- D-RANDOM** (Disc Random, Only for CD changer)
- D-REPEAT** (Disc Repeat)
- D-SCAN** (Disc Scan, Only for CD changer)

### Notes:

- Please connect a CD changer or a DVD changer to CH/AUX2 terminal (CQ-C8401U/C8301U), CH/AUX terminal (CQ-C7401U/C7301U).
- When CX-DP880 or CX-DH801U is connected, a CD-RW disc is playable.
- Trouble may occur while playing CD-Rs. Refer to the section on "Notes on CD/CD Media (CD-ROM, CD-R, CD-RW)". (→ page 44)
- This unit does not support the following through the CD changer.
  - MP3 playback.**

Random and Repeat play can be set.

## 1 Press [MENU] to display the menu display.

For using the remote control, hold down **[SEL] (MENU)** for 2 sec. or more.

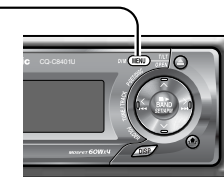

## 2 Press [^] or [v] to select a mode to be adjusted.

## 3 Press [BAND] (SET) to adjust.

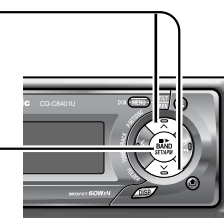

## 4 Press [MENU] to confirm the adjustment.

For using the remote control, hold down **[SEL] (MENU)** for 2 sec. or more.



### Play Mode Selection

One-touch operation is available for selecting a track playing style by use of **[RANDOM]** or **[REPEAT]**.

#### RANDOM, REPEAT

Press the button. Press again to cancel.

#### DISC RANDOM, DISC REPEAT

Hold down the button for 2 sec. or more. Hold down again to cancel.

### SCAN play

You can find your favorite file by playing first 10-sec. of each file.

#### SCAN (CD changer: All tracks, DVD changer: from selected disc)

Press **[SCAN]**. Press again to cancel.

### RANDOM (Only for CD-DA disc)

- OFF**: Off (default)
- ON**: Random playback (from whole magazine: CD-CH) (From selected disc: DVD-CH)

### RANDOM (Only for MP3 disc)

- OFF**: Off (default)
- ON**: Random playback (from selected folder)

### DISC RANDOM (Only for CD changer)

- OFF**: Off (default)
- ON**: Random playback (from selected disc)

### REPEAT

- OFF**: Off (default)
- ON**: Playing the current track/file repeatedly

### DISC REPEAT (Only for CD-DA disc)

- OFF**: Off (default)
- ON**: Playing the current disc repeatedly

### FOLDER REPEAT (Only for MP3 disc)

- OFF**: Off (default)
- ON**: Playing the current folder repeatedly

### DISC SCAN (1st file in each disc, only for CD changer)

Hold down **[SCAN]** for 2 sec. or more. Hold down again to cancel.

### Direct Access

A disc can be directly selected.

**Example:** disc number 5

- Press **[#] (NUMBER)**.
- Press **[5]**.
- Press **[SET]**.

**Note:** To suspend direct selection, press **[DISP]** (Display).





# Disc Changer (when DVDs or VCDs are loaded)

Connected an optional DVD changer (CX-DH801U) can be controlled by this unit.

## 1 Load a magazine (discs).

When a magazine is already loaded (lights), press [SRC] (Source) to select the DVD changer mode.

The unit recognizes the magazine and starts playing automatically.

**Note:** The power is turned on automatically when inserting a magazine.

### Notes:

- For DVD operations other than the above (i.e. DVD menu, closed caption, etc.), use the remote control unit supplied with the DVD changer.
- The remote control unit supplied with the DVD changer does not work properly when you aim it at this unit.
- When using the remote control unit supplied with the DVD changer, aim it at the monitor display (CY-V7100U).



## 2 Select a desired portion.

### Disc selection

- [^]: Next disc
- [v]: Preceding disc

### Chapter/Track selection

- [>>]: Next chapter/Next track
- [<<]: Preceding chapter/ Preceding track (press twice)

**Note:** Hold down for fast forward/reverse.

### Pause

Press [BAND] (||/▶).  
Press again to cancel.

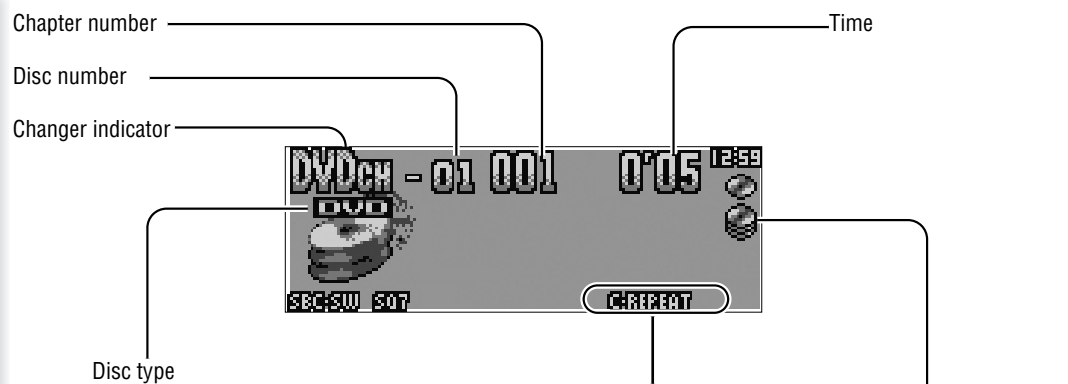

**REPEAT**  
**D:REPEAT** (Disc Repeat)  
**C:REPEAT** (Chapter Repeat)  
**T:REPEAT** (Title Repeat)

### Notes:

- Please connect a CD changer or a DVD changer to CH/AUX2. (Only for CQ-C8401U/C8301U)
- "AUX 2" is display when connecting a changer that is not compatible with this unit. (Only for CQ-C8401U/C8301U)

Repeat play can be set.

## 1 Press [MENU] to display the menu display.

For using the remote control, hold down [SEL] (MENU) for 2 sec. or more.

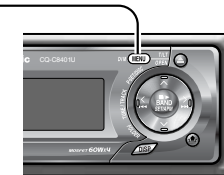

## 2 Press [^] or [v] to select a mode to be adjusted.

## 3 Press [BAND] (SET) to adjust.

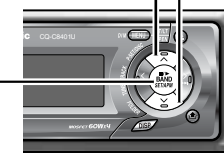

## 4 Press [MENU] to confirm the adjustment.

For using the remote control, hold down [SEL] (MENU) for 2 sec. or more.



### Play Mode Selection

One-touch operation is available for selecting a chapter playing style by use of or [REPEAT].

**CHAPTER REPEAT, REPEAT**  
Press the button. Press again to cancel.

**TITLE REPEAT, DISC REPEAT**  
Hold down the button for 2 sec. or more. Hold down again to cancel.

### For a DVD insertion

#### CHAPTER REPEAT

- [OFF]: Off (Default)
- [ON]: Playing the current chapter repeatedly.

#### TITLE REPEAT

- [OFF]: Off (Default)
- [ON]: Playing the current title repeatedly.

**Note:** The unit may not operate for some DVDs.

### For a VCD insertion

#### REPEAT

- [OFF]: Off (Default)
- [ON]: Playing the current track repeatedly

#### DISC REPEAT

- [OFF]: Off (Default)
- [ON]: Playing the current disc repeatedly

### Notes:

- The unit may not operate for some VCDs.
- The unit may not operate for a disc with the play back function activated.

### Direct Access

A disc can be directly selected.

- Example:** disc number 5
- Press [#] (NUMBER).
  - Press [5].
  - Press [SET].

**Note:** To suspend direct selection, press [DISP] (Display).



# Audio Setting

Adjustment to each speaker and an optional subwoofer

- 1 Press **[VOLUME]** (**SEL**: Select) to display the AUDIO menu display.



- 2 Press **[VOLUME]** (**SEL**: Select) to select a mode to be adjusted.

- 3 Turn **[VOLUME]** clockwise or counterclockwise to adjust.

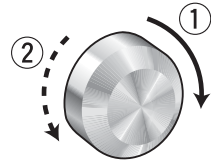

**Note:** If no operation takes place for more than 10 seconds in the audio menu (2 sec. in Main volume adjustment), the display returns to the regular mode.

## Main volume adjustment

(Setting range: 0 to 40, Default: 18)

- ① : Up
- ② : Down



## BASS

(Setting range: -12 dB to +12 dB, 2 dB Step, Default: Bass 0 dB)

- ① : Up
- ② : Down



## TREBLE

(Setting range: -12 dB to +12 dB, 2 dB Step, Default: Treble 0 dB)

- ① : Up
- ② : Down



**Note:** Do not activate SQ and Bass/Treble at same time to avoid causing sound distortion.

## SQ preset change

(Adjustable frequency: 60, 160, 400, 1 k, 3 k, 6 k, 16 k (Hz), Setting range: -12 dB to +12 dB, 2 dB Step) (⇒ page 18)

- ① : Up
  - ② : Down
- [>]: Higher frequency  
[<]: Lower frequency



## Balance adjustment

(Setting range: L15 to R15 and Center, Default: Center)

- ① : Right enhanced
- ② : Left enhanced



## Fader adjustment

(Setting range: R15 to F15 and Center, Default: Center)

- ① : Front enhanced
- ② : Rear enhanced



## Subwoofer level adjustment

(Setting range : mute (-∞), -6 dB to +6 dB, 2 dB Step, Default: 0 dB)

- ① : Up
- ② : Down



## Subwoofer Low Pass Filter

(Setting range: 80 Hz, 120 Hz, 160 Hz, Default: 80 Hz)

- ① : Up
- ② : Down



Subwoofer output range  
Other speakers output ranges

## High Pass Filter

(Setting range: Filter OFF, 90 Hz, 135 Hz, 180 Hz, 225 Hz, Default: Filter OFF)

- ① : Up
- ② : Down



# Function Setting

Adjustment to display on the FUNCTION menu

- 1 Press **[MENU]** to display the menu display.

For using the remote control, hold down **[SEL] (MENU)** for 2 sec. or more.

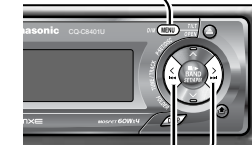

- 2 Press **[<]** or **[>]** to display the FUNCTION menu.



- 3 Press **[^]** or **[v]** to select a function to be adjusted.

- 4 Press **[BAND]** (**SET**) to adjust.

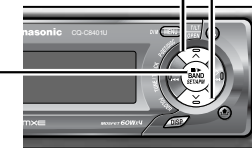

- 5 Press **[MENU]** to confirm the adjustment.

For using the remote control, hold down **[SEL] (MENU)** for 2 sec. or more.



## MUTE KEY

Setting **[MUTE]** buttons' functions

- [MUTE]** : Volume off (Default)  
**[ATT LW 1]** : Volume down by 10 steps  
**[ATT LW 2]** : Volume down by 5 steps

## SECURITY

Setting the security function (⇒ page 13)

- [ON]** : ON (Default)  
**[OFF]** : OFF

# Display Setting

Adjustment to display on the DISPLAY menu

- 1 Press [MENU] to display the menu display.

For using the remote control, hold down [SEL] (MENU) for 2 sec. or more.

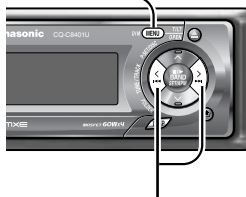

- 2 Press [←] or [→] to display the DISPLAY menu.

- 3 Press [^] or [v] to select a function to be adjusted.

- 4 Press [BAND] (SET) to confirm the display.

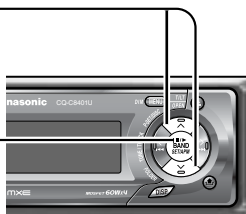

- 5 Adjust the setting value.

- 6 Press [BAND] (SET).

- 7 Press [MENU] to confirm the adjustment.

For using the remote control, hold down [SEL] (MENU) for 2 sec. or more.



## GRAPHIC PATTERN

(Setting range: 6 types, Default: All)

Switching by [←] or [→]

All: Sequential display from pattern A to D.

Pattern A-D

S.A.: 19-band display (Spectrum analyzer)



## STILL IMAGE

(Setting range: 11types, Default: All)

Switching by [←] or [→]

All: Sequential display from pattern 1 to 10

No.1-10



## CONTRAST

(Setting range: 1 to 5, Default: Contrast 3)

[→]: Tilting up view angle

[←]: Tilting down view angle



## CLOCK ADJ

Note: Adjust the clock when "ADJUST" appears on the display.

[→]: Adjusting minutes

[←]: Adjusting hours

[^]: Forward

[v]: Backward



Notes:

- The graphic pattern and still image are changeable. (→ page 37)
- If corrupted data is selected, "DISPLAY FILE INCOMPLETE" appears. (→ page 38)

# Customize the Display (Customize Function)

You can edit the moving images and still images that are initially stored in the unit. You also can use the data that is downloaded from the Panasonic Web site and the data that is stored with a digital camera or other devices and processed with exclusive software, IMAGE STUDIO. See "Notes on Customize function" (→ page 38) as well.

Note: Visit Panasonic Web site (<http://panasonic.co.jp/pas/en/software/customize/index.html>) for details.

Preparation:

Put the CD-R/RW that contains data to be customized in hand.

- 1 If there is a disc inside, take out the disc.

- 2 Press [SRC] to select the CD mode.

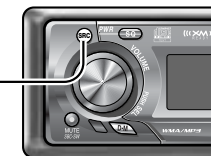

- 3 Hold down [SEL] for 4 sec. or more to display the menu screen.

CUSTOMIZE MENU

- 4 Load a CD-R/RW that contains data.

Note:

- It may take time for the unit to identify the CD-R/RW.
- Discs recorded by the packet writing software are not supported.

- 5 Select an item to be customized.



[^][v]: Select

[BAND] (SET): Confirm

Note: To exit the customize menu, hold down [SEL] 4 sec. or more.

## GRAPHIC PATTERN

Moving image (graphic pattern) data (→ page 36)

## STILL IMAGE

Still image data (→ page 36)

## OPENING MESSAGE

Moving image at power on (→ page 14)

## CLOSING MESSAGE

Moving image at power off (→ page 14)

- 6 Select a file.



[^][v][←][→]: Select

[BAND] (SET): Confirm

Notes:

- Files are automatically identified by their extensions, and target files are displayed.
- If "BACK" is selected, the screen of step 5 appears.

- 7 For a moving image file or still image file, select where to save the file.



[←][→]: Select

[BAND] (SET): Confirm

Notes:

- New data overwrites existing data.
- If "BACK" is selected, the screen of step 6 appears.

- 8 Confirm the changed item.

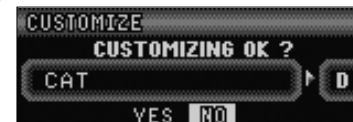

[←][→]: Select

[BAND] (SET): Confirm

CUSTOMIZING COMPLETE

Customization is performed. Do not turn off the power in mid-operation. (It takes approx. 1 minutes to complete this operation for a 168 kB moving image.) After completion of this operation, the screen of step 5 appears.

Note: If "NO" is selected, the screen of step 5 appears.

- 9 Hold down [SEL] 4 sec. or more.

The CD mode comes back. Press the [OPEN] button to eject the disc.

## Note on Download Service

The download service may be suspended or stopped without advance notice. The download service is not available in some areas. Please visit the site below for further information.

**Panasonic Web site:**  
(<http://www.panasonic.co.jp/global/>)

## Notes on IMAGE STUDIO

- This download service is not available in some areas. For details, please access the Panasonic website.
- IMAGE STUDIO is available only by downloading from the address below. It is not bundled with this unit.
- Refer to the downloaded operating manual for how to use IMAGE STUDIO.

## Notes on File

- The customize-specific file is downloadable from the URL below. You can create exclusive files stored with a digital camera or other devices by using exclusive software, IMAGE STUDIO that can be accessed from the same URL.
- Do not change the extension. Otherwise, the data cannot be recognized.

## At Disc Making

- Save only customize-specific data.
- Save all data in the root directory. Files contained in a folder cannot be recognized.
- Follow the table below with regard to the number of files that are saved to a disc. Files beyond the specified capacity are not readable.
- Discs recorded by the packet writing software are not supported.

Type	Extension	Max. number
GRAPHIC PATTERN	.pfm	10
STILL IMAGE	.pfs	15
OPENING MESSAGE	.pfo	5
CLOSING MESSAGE	.pfe	5

## At Customizing

- If customizing is interrupted on account of turning off the power, stopping the engine, removing the face plate or other reasons, you may lose the data. In such a case, try customizing again.
- The default image exists on the Panasonic Web site. If you would like to restore it, download the image from the site.

**Download site:**  
<http://panasonic.co.jp/pas/en/software/customize/index.html>

## Error Display Messages

### NO FILES DETECTED

No customize-specific data on the disc

- ➔ Load a disc that contains customize-specific data.

### CUSTOMIZING FAILED

Customize failed

- ➔ Check to see whether or not the extension is correct and file contents are appropriate.

### DISPLAY FILE INCOMPLETE

Intended moving image or still image is damaged.

- ➔ Customize it again and overwrite the file with new one.

## If You Suspect Something Wrong

Check and take steps as described below.

If the described suggestions do not solve the problem, it is recommended to take the unit to your nearest authorized Panasonic Servicenter. The product should be serviced only by qualified personnel. Please refer the checking and the repair to professionals. Panasonic shall not be liable for any accidents arising out of neglect of checking the unit or your own repair after your checking.

### Warning

- Do not use the unit in an irregular condition, for example, without sound, or with smoke or a foul smell, which can cause ignition or electric shock. Immediately stop using the unit and consult your dealer.
- Never try to repair the unit by yourself because it is dangerous to do so.

Common

Problem	Possible cause ➔ Possible solution
No power to the unit	The power cord (battery, power and ground) is connected in the wrong way. ➔ <b>Check the wiring.</b>
	Fuse blows out. ➔ <b>Eliminate the cause of fuse blowout and replace the fuse with new one. Consult your dealer.</b>
Sound is not generated.	MUTE is set to ON. ➔ <b>Set MUTE to OFF.</b>
	The wiring of speaker lines are not correct, or a break or poor contact arises. ➔ <b>Check the wiring in accordance with the wiring diagram. (Installation Instructions)</b>
The demonstration screen displayed and no operable	You cannot operate the unit while the demonstration screen appears. ➔ <b>Press [DISP] to end the demonstration screen.</b>
	If the demonstration screen appears frequently, there is a possibility that poor contact or wrong wiring arises between the battery lead of the unit and the battery cable of the car. (The battery lead should be always powered.) ➔ <b>Check the battery wiring in accordance with the wiring diagram.</b>
Noise	There is an electromagnetic-wave generator such as a cellular phone near the unit or its electrical lines. ➔ <b>Keep an electromagnetic-wave generator such as a cellular phone away from the unit and the wiring of the unit. In case that noise cannot be eliminated due to the wiring harness of the car, consult your dealer.</b>
	The contact of the ground lead is poor. ➔ <b>Make sure that the ground lead is connected to an unpainted part of the chassis securely.</b>
Noise is made in step with engine revolutions.	Alternator noise comes from the car. ➔ <b>Change the wiring position of the ground lead.</b> ➔ <b>Mount a noise filter on the power supply.</b>

Problem	Possible cause → Possible solution
Some operations are not executable.	Some operations are not executable in particular modes such as menu mode. → <b>Read the operating instructions carefully and cancel the mode. In case the unit is still out of order, consult the dealer.</b>
No sound from speaker(s)	BALANCE/FADER setting is not appropriate. → <b>Readjust BALANCE/FADER.</b> There is a break, a short circuit, poor contact or wrong wiring regarding the speaker wiring. → <b>Check the speaker wiring.</b>
The speaker channels are reversed between right and left.	The speaker wiring is confused between right and left. → <b>Perform the speaker wiring in accordance with the wiring diagram.</b>
The sound field is not clear in the stereo mode. Central sound does not settled.	The plus and minus terminals at right and left channels of speakers are connected reversely. → <b>Perform the speaker wiring in accordance with the wiring diagram.</b>
The power fails unintentionally.	The safety device works. → <b>Call the store where you purchased the unit, or your nearest Panasonic Servicenter.</b>

Poor reception or noise	Antenna installation or wiring of antenna cable is faulty. → <b>Check whether the antenna mounting position and its wiring are correct. In addition, check to see whether the antenna ground is securely connected to the chassis.</b> No power is supplied to the antenna amplifier (when using a film antenna, etc.). → <b>Check the wiring of the antenna battery lead.</b>
The number of auto preset stations is less than 6.	The number of receivable stations is less than 6. → <b>Move to an area where receivable stations number is maximum, and try pre-setting.</b>
Preset stations cannot be stored.	The contact of the battery lead is poor, or the battery lead is not always powered. → <b>Make sure that the battery lead is connected securely, and preset stations again.</b>

Problem	Possible cause → Possible solution
Channel unselectable	No contract with XM Satellite Radio Inc. → <b>Refer to page 13 of this book and the XM's website to sign up for XM Radio service.</b>

No playback or disc ejected	The disc is inserted upside down. → <b>Insert a disc correctly.</b> There is a flaw or foreign material on the disc. → <b>Remove the foreign material, or use a flawless disc.</b>
Sound skipping or noise	There is a flaw or foreign material on the disc. → <b>Remove the foreign material, or use a flawless disc.</b>
Sound skipping due to vibration	The unit is not sufficiently secured. → <b>Secure the unit to the console box with the rear support strap, etc.</b> The unit is tilted at over 30° in the front-to-end direction. → <b>Make the angle 30° or less.</b>
Disc unejectable	Something such as a peeled label obstructs the disc coming out. → <b>Hold down the [OPEN] button for 2 sec. or more when the face plate is open (disc forced ejection). In case that the disc forced ejection does not work, consult the dealer</b> The microcontroller in the unit operates abnormally due to noise or other factors. → <b>Unplug the power cord and plug it again. In case the unit is still out of order, consult the dealer.</b>

No playback or disc ejected	The disc has unplayable formatted data. → <b>Refer to the description about MP3/WMA for playable sound data except CD-DA (i.e. music CD).</b>
The CD-R/RWs that are playable on other devices are not playable on this unit.	The playability of some CD-R/RWs may depend on the combination of media, recording software and recorder to be used even if these CD-R/RWs are playable on other devices such as a PC. → <b>Make CD-R/RWs in different combination of media, recording software and recorder after referring to the description about MP3/WMA.</b>
Sound skipping or noise	There is a flaw or foreign material on the disc. → <b>Remove the foreign material, or use a flawless disc. For MP3/WMA, refer to the description about MP3/WMA.</b> Playing VBR (Variable Bit Rate) files may cause sound skipping. → <b>Play Non-VBR files.</b>

Problem	Possible cause → Possible solution
No response to pressing buttons	The battery is inserted in the wrong direction. A wrong battery is inserted. → <b>Insert a correct battery in the correct direction.</b>
	The battery is weak. → <b>Replace the battery with new one.</b>
	The aiming direction of the remote control unit is wrong. → <b>Aim the remote control unit at the sensor of the unit and press buttons.</b>
	The sensor is exposed to direct sunlight. (The remote control unit may not be operable when the sensor is exposed to direct sunlight. In such a case, the system is not faulty.) → <b>Block off sunlight to the sensor.</b>

# Error Display Messages

Display	Possible cause → Possible solution
NO XM	Cannot receive XM satellite radio. → <b>Verify the wiring.</b>
ANTENNA	XM antenna unconnected. → <b>Connect the XM antenna.</b>
NO SIGNAL	XM broadcasts unreceivable because of poor receiving conditions. → <b>Move to an area where XM broadcasts can be received well.</b>
OFF AIR	Channel not in service → <b>This channel is not currently in service. Tune to another channel.</b>

Display	Possible cause → Possible solution	
CD E 1	The disc is dirty, or is upside down. → <b>Check the disc.</b>	
CD E 2		The disc has scratches. → <b>Check the disc.</b>
CD E 3		No operation by some cause. → <b>Call the store where you purchased the unit, or your nearest Panasonic Servicenter.</b>
CD E 4	The file is not readable. → <b>Eject the disc.</b>	
PROTECTED (After 5 seconds) ↓ To next file automatically	A WMA file can be copyrighted. → <b>The file protected by copyright is not playable.</b>	
NO DISC	No disc.	

CHANGER E 1	The disc is dirty, or is upside down. → <b>Eject the magazine.</b> • Check the disc. • Load the disc again.
CHANGER E 2	
(After 5 seconds) ↓ To next disc automatically	No operation by some cause. → <b>Eject the magazine. If failure persists, press the reset switch on the disc changer. If normal operation is not restored, call the store where you purchased the unit or the nearest Panasonic Servicenter to ask for repairs.</b>
CHANGER E 3	An error arises in the DVD changer. → <b>Check the DVD changer. ("REGION ERROR" etc.)</b>
CHANGER E 6	No disc is in the CD Changer (magazine). → <b>Insert discs into the changer (magazine).</b>
NO DISC	The changer has become disconnected from the unit in the changer mode. → <b>Verify the wiring.</b>

**Note:** Messages in the action and display sections of the error chart vary with changers. Refer to the operating instructions for the Disc changer for details.

# Notes on Discs

If you use commercial CDs, they must have either of these labels shown at right. Some copy-protected music CDs are not playable.



### How to hold the disc

- Do not touch the underside of the disc.
- Do not scratch on the disc.
- Do not bend the disc.
- When not in use, keep disc in the case.

### Do not use irregularly shaped discs.

### Do not leave discs in the following places:

- In direct sunlight
- Near car heaters
- Dirty, dusty and damp areas
- On seats and dashboards

### Disc cleaning

Use a dry, soft cloth to wipe from the center outward.

### Do not attach any seals or labels to your discs.

### Do not write on the disc label with a ballpoint pen or other hard-point pens.

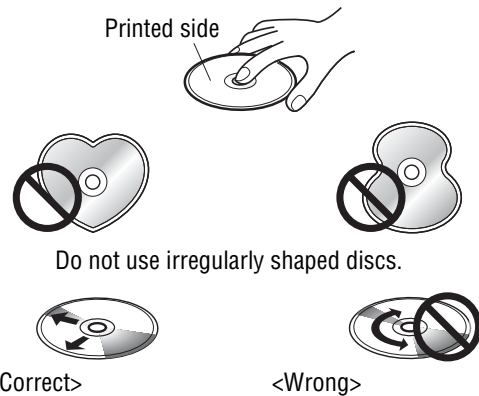

- You may have trouble playing back some CD-R/RW discs recorded on CD recorders (CD-R/RW drives), either due to their recording characteristics or dirt, fingerprints, scratches, etc. on the disc surface.
- CD-R/RW discs are less resistant to high temperatures and high humidity than ordinary music CDs. Leaving them inside a car for extended periods may damage and make playback impossible.
- Some CD-R/RWs can not be played back successfully thanks to incompatibility among writing software, a CD recorder (CD-R/RW drive) and the discs.
- This player cannot play the CD-R/RW discs if the session is not closed.
- This player cannot play the CD-R/RW discs which contains other than CD-DA or MP3/WMA data.
- Be sure to observe the instructions of CD-R/RW disc for handling it.

# Maintenance

Your product is designed and manufactured to ensure the minimum of maintenance. Use a soft cloth for routine exterior cleaning. Never use benzine, thinner, or other solvents.

If the fuse blows out, consult your dealer, or your nearest authorized Panasonic Servicenter.

### Warning

- Use fuses of the same specified rating (15 A). Using substitutes or fuses with higher ratings, or connecting the unit directly without a fuse could cause fire or damage to the unit. **If the replaced fuse fails, contact your nearest authorized Panasonic Servicenter.**

# Specifications

Power Supply	DC 12 V (11 V - 16 V), Test Voltage 14.4 V, Negative Ground
Tone Controls (Bass/Treble)	Bass; ±12 dB at 60 Hz, Treble; ±12 dB at 16 kHz
Equalizer Center Frequency	60, 160, 400, 1 k, 3 k, 6 k, 16 k (Hz)
Variable Range of Equalizer	-12 dB to 12 dB (2 dB step)
Current Consumption	Less than 2.2 A (CD mode, 0.5 W 4-Speaker)
Maximum Power Output	60 W x 4 (at 1 kHz) (CQ-C8401U), 50 W x 4 (at 1 kHz) (CQ-C8301U/C7401U/C7301U)
Speaker Impedance	4 - 8 Ω
Pre-amp output voltage	5 V (CQ-C8401U/C8301U/C7401U), 2.5 V (CQ-C7301U) (CD mode, 1 kHz, 0 dB)
Subwoofer-output voltage	5 V (CQ-C8401U/C8301U/C7401U), 2.5 V (CQ-C7301U) (CD mode, 1 kHz, 0 dB)
Pre-amp output impedance	60 Ω (CQ-C8401U/C8301U/C7401U), 200 Ω (CQ-C7301U)
Subwoofer-output impedance	60 Ω (CQ-C8401U/C8301U/C7401U), 200 Ω (CQ-C7301U)
Dimensions (Main Unit)	178(W) x 50(H) x 155(D) mm {7" x 1 15/16" x 6 1/8"}
Weight (Main Unit)	1.6 kg {3 lbs. 8 oz}

Sampling Frequency	8 times oversampling
DA Converter	4 DAC System
Pick-Up Type	Astigma 3-beam
Light Source	Semiconductor laser
Wavelength	790 nm
Frequency Response	20 Hz - 20 kHz (±1 dB)
Signal to Noise Ratio	96 dB
Total Harmonic Distortion	0.01 % (1 kHz)
Wow and Flutter	Below measurable limits
Channel Separation	75 dB

FM	
Frequency Range	87.9 MHz - 107.9 MHz
Usable Sensitivity	10.2 dBf. (0.9 μV, 75Ω)
50 dB quieting Sensitivity	15.2 dBf. (1.6 μV, 75Ω)
Frequency Response	30 Hz - 15 kHz (±3 dB)
Alternate channel selectivity	75 dB
Stereo Separation	35 dB (at 1 kHz)
Image response ratio	75 dB
IF response ratio	100 dB
Signal to noise ratio	62 dB
AM	
Frequency Range	530 kHz - 1 710 kHz
Usable Sensitivity	27 dB/μV (S/N 20 dB)

Power Output:  
24 W RMS x 4 Channels at 4 Ω and ≤ 1% THD+N (for CQ-C8401U)  
17 W RMS x 4 Channels at 4 Ω and ≤ 1% THD+N (for CQ-C8301U/C7401U/C7301U)  
Signal to Noise Ratio:  
78 dBA (reference: 1 W into 4 Ω) (for CQ-C8401U/C8301U/C7401U)  
87 dBA (reference: 1 W into 4 Ω) (for CQ-C7301U)



Above Specifications comply with EIA standards.

### Notes:

- Specifications and design are subject to modification without notice due to improvements.
- Some figures and illustrations in this manual may be different from your product.

■ Lire attentivement les instructions pour le fonctionnement de l'appareil et de tous les autres composants du système audio de la voiture avant d'utiliser le système. Elles contiennent des instructions sur la manière d'utiliser le système en toute sécurité et de façon efficace. Panasonic n'assume aucune responsabilité pour tout problème résultant d'un manque à observer les instructions stipulées dans ce mode d'emploi.

■ Ce mode d'emploi comprend des pictogrammes qui indiquent la manière d'utiliser le produit en toute sécurité et qui alertent l'utilisateur de dangers potentiels résultant de connexions et d'opérations incorrectes. La signification des pictogrammes est expliquée ci-dessous. Il est important d'assimiler complètement la signification de ces pictogrammes afin d'utiliser ce mode d'emploi et le système de façon correcte.

**⚠ Avertissement**  
Ce pictogramme a pour effet d'alerter l'utilisateur de la présence d'instructions opératoires et d'instructions de montage importantes. Le fait d'ignorer ces instructions peut se traduire par une blessure grave, voire la mort.

**⚠ Précaution**  
Ce pictogramme a pour effet d'alerter l'utilisateur de la présence d'instructions opératoires et d'instructions de montage importantes. Le fait d'ignorer ces instructions peut résulter en une blessure ou en l'endommagement du matériel.

## ⚠ Avertissement

**Lors de l'utilisation de cet appareil, observer les avertissements suivants.**

- ❑ **Le conducteur ne doit regarder ni manipuler le système pendant la conduite.**  
Manipuler ou regarder le système pendant la conduite empêche le conducteur de regarder devant son véhicule et peut être à l'origine d'un accident. Toujours arrêter le véhicule dans un endroit sûr et utiliser le frein à main avant de manipuler le système.
- ❑ **Utiliser la source d'alimentation correcte.**  
Cet appareil est conçu pour fonctionner avec un courant continu de 12 V et un système de batterie avec négatif à la masse. Ne jamais utiliser cet appareil avec d'autres systèmes de batterie, en particulier un système de batterie de 24 V CC.
- ❑ **Conserver les piles et leur film isolant hors de portée des enfants.**  
Les enfants peuvent avaler les piles et leur film isolant donc, les conserver hors de leur portée. Si un enfant avalait une pile ou son film isolant, consulter immédiatement un médecin.
- ❑ **Protéger le mécanisme de la platine.**  
Ne pas introduire d'élément étranger dans la fente de chargement de disque.
- ❑ **Ne pas démonter ni modifier l'appareil.**  
Ne pas démonter ni modifier l'appareil, ni essayer de réparer l'appareil soi-même. Si l'appareil nécessite d'être réparé, prendre contact avec le revendeur ou un centre de service après-vente Panasonic agréé.
- ❑ **Ne pas utiliser l'appareil quand il est défectueux.**  
Si l'appareil est défectueux (absence d'alimentation, absence de son) ou dans un état anormal (un élément étranger a été inséré dedans, l'appareil a reçu de l'eau, fume ou dégage une odeur), l'éteindre immédiatement et prendre contact avec le revendeur.
- ❑ **La télécommande ne doit pas être posée n'importe où dans la voiture.**  
Si la télécommande est posée n'importe où dans la voiture, elle peut tomber sur le plancher pendant la conduite, se coincer sous la pédale de frein et être à l'origine d'un accident.
- ❑ **Confier le remplacement du fusible au personnel de service qualifié.**  
Lorsque le fusible est grillé, en éliminer la cause et le faire remplacer, par le fusible prescrit pour cet appareil, par un technicien de service qualifié. Un mauvais remplacement du fusible peut déclencher de la fumée, un incendie et endommager l'appareil.

**Lors du montage, observer les avertissements suivants.**

- ❑ **Avant de procéder au montage, débrancher le câble à la borne négative (-) de la batterie.**  
Procéder à la filerie et au montage quand la borne négative (-) de batterie est connectée peut provoquer un choc électrique ou une blessure dû à un court-circuit. Certaines voitures équipées de système électrique de sécurité sont dotées de procédures spécifiques pour la déconnexion de la borne de batterie.  
**LE FAIT DE NE PAS SUIVRE LA PROCÉDURE PEUT CONDUIRE À UNE ACTIVATION INVOLONTAIRE DU SYSTÈME ÉLECTRIQUE DE SÉCURITÉ QUI POURRAIT ENDOMMAGER LE VÉHICULE ET PROVOQUER DES BLESSURES PERSONNELLES, VOIRE LA MORT.**
- ❑ **Ne jamais utiliser de composants en relation à la sécurité pour le montage, la mise à la masse et autres fonctions de ce type.**  
Ne pas utiliser de composants du véhicule en relation à la sécurité (réservoir à carburant, freins, suspension, direction assistée, pédales, coussins gonflables, etc.) lors de la filerie ou de la fixation de l'appareil et de ses accessoires.
- ❑ **Le montage de l'appareil devant la housse du coussin gonflable ou dans tout endroit où elle interfère avec le fonctionnement du coussin gonflable est interdite.**
- ❑ **Vérifier la tuyauterie, le réservoir à carburant, le câblage électrique et les autres articles avant d'installer l'appareil.**  
S'il est nécessaire de faire un trou dans le châssis pour monter l'appareil ou procéder à sa filerie, vérifier d'abord dans quels endroits le faisceau des fils, le réservoir à carburant, la filerie électrique sont situés. Puis, faire le trou, à partir de l'extérieur si possible.
- ❑ **Ne jamais installer l'appareil dans un endroit où il interfère avec le champ de vision.**
- ❑ **Ne jamais bifurquer le cordon d'alimentation pour alimenter un autre équipement.**
- ❑ **Après le montage et la filerie, il est nécessaire de vérifier le bon fonctionnement des autres appareils électriques.**  
Le fait de continuer à les utiliser dans des conditions anormales peut déclencher un incendie, provoquer un choc électrique ou un accident de la route.
- ❑ **En cas de montage dans un véhicule équipé de coussins gonflables, vérifier les avertissements et précautions préconisés par le constructeur automobile avant de procéder au montage.**
- ❑ **S'assurer que les fils n'interfèrent pas avec la conduite ou le fait d'entrer dans le véhicule et d'en sortir.**
- ❑ **Pour éviter un court-circuit, isoler tous les fils visibles.**

## ⚠ Précaution

**Lors de l'utilisation de cet appareil, observer les précautions suivantes.**

- ❑ **Le volume sonore doit rester à un niveau approprié.**  
Le niveau sonore doit être suffisamment bas pour pouvoir tenir compte des conditions de la route et de circulation pendant la conduite.
- ❑ **Ne pas introduire ni ne permettre à votre main ou vos doigts d'être pris par l'unité.**  
Pour éviter tout risque de blessure, ne pas se faire prendre la main ou les doigts par les pièces mobiles ni les introduire dans la fente de chargement du disque. Faire plus particulièrement attention aux enfants en bas âge.
- ❑ **Cet appareil est conçu pour un usage exclusif dans des voitures.**
- ❑ **Ne pas faire fonctionner l'appareil pendant une période prolongée alors que le moteur est coupé.**  
Le fonctionnement du système audio pendant une longue période de temps alors que le moteur est coupé décharge la batterie.
- ❑ **Ne pas exposer l'appareil au soleil ni le soumettre à une chaleur excessive.**  
Sinon, la température interne de l'appareil augmentera, ce qui peut déclencher de la fumée, un incendie et endommager l'appareil.
- ❑ **Ne pas utiliser l'appareil quand il est exposé à l'eau, à l'humidité ou à la poussière.**  
L'exposition de l'appareil à l'eau, à l'humidité ou à la poussière peut déclencher de la fumée, un incendie et endommager l'appareil. S'assurer particulièrement que l'appareil n'est pas mouillé lors des lavages de la voiture ou les jours de pluie.

**Lors du montage, observer les précautions suivantes.**

- ❑ **Confier la filerie et le montage au personnel de service qualifié.**  
Le montage de cet appareil nécessite des capacités spéciales et de l'expérience. Pour garantir une sécurité maximale, le faire installer par le concessionnaire. Panasonic ne sera pas responsable de tout problème résultant d'un montage personnel de l'appareil.
- ❑ **Pour monter l'appareil et procéder à sa filerie, observer les instructions fournies :**  
Le fait de ne pas suivre les instructions pour monter correctement l'appareil et procéder à sa filerie pourrait provoquer un accident ou déclencher un incendie.
- ❑ **Attention à ne pas endommager les fils.**  
Attention à ne pas endommager les fils en procédant à la filerie. Éviter qu'ils ne soient pris dans le châssis du véhicule, dans des vis et dans des pièces mobiles telles que les crémaillères des sièges. Ne pas érafler, tirer, plier ou tordre les fils. Ne pas les faire passer près de sources de chaleur et ne pas poser d'objets lourds dessus. Si les fils doivent passer sur des bords métalliques à angle vif, protéger ces fils en les enroulant dans un ruban en vinyle ou toute autre protection similaire.

❑ **Pour le montage, utiliser les pièces et outils spécifiés.**

Utiliser les pièces fournies ou spécifiées et les outils appropriés pour mettre le produit en place. L'utilisation de pièces autres que celles fournies ou spécifiées peut provoquer un dommage interne à l'appareil. Un montage défectueux peut conduire à un accident, un mauvais fonctionnement ou même un incendie.

❑ **Ne pas bloquer la bouche d'aération ou la plaque de refroidissement de l'appareil.**

Bloquer ces pièces fera surchauffer la partie interne de l'appareil et il se produira un incendie ou d'autres dommages.

❑ **Ne pas monter l'appareil dans un emplacement où il est exposé à de fortes vibrations ou là où il est instable.**

Éviter les surfaces inclinées ou très arrondies pour le montage. Si l'appareil une fois monté est instable, il risque de tomber pendant la conduite, ce qui pourrait provoquer un accident ou une blessure.

❑ **Angle de montage**

L'appareil doit être monté dans une position horizontale avec sa partie frontale à un angle qui convient sans toutefois être supérieure à 30°.

L'utilisateur ne doit pas oublier que dans certaines régions, il peut y avoir des restrictions sur la manière et l'endroit où cet appareil doit être monté. Se renseigner auprès du concessionnaire pour de plus amples détails.

❑ **Porter des gants à des fins de sécurité. S'assurer que le câblage est terminé avant l'installation.**

❑ **Ne pas brancher le connecteur d'alimentation sur l'appareil avant d'avoir effectué tous les raccordements pour éviter d'endommager l'appareil.**

❑ **Ne pas raccorder plus d'un haut-parleur à un ensemble de fils de haut-parleur. (Sauf lors du raccordement à un haut-parleur des aigus)**

**Lors de la manipulation de la pile de la télécommande, observer les précautions suivantes :**

- Utiliser uniquement la pile spécifiée (CR2025).
- Faire correspondre la polarité de la pile avec les repères (+) et (-) qui figurent dans le porte-pile.
- Remplacer la pile épuisée le plus tôt possible.
- Lorsque la télécommande n'est pas utilisée pendant une période prolongée, en retirer la pile.
- Isoler la pile (en la plaçant dans un sac en plastique ou en la couvrant d'un ruban en vinyle) avant de l'éliminer ou pour l'entreposer.
- Éliminer la pile selon les règlements locaux en vigueur.
- Ne pas démonter, recharger, chauffer la pile ni provoquer un court-circuit. Ne pas jeter de pile dans le feu ni dans l'eau.

**En cas de fuite de liquide de pile**

- Essuyer complètement le liquide de pile dans le porte-pile et mettre en place une pile neuve.
- Si le liquide de pile entre en contact avec la peau ou les vêtements, les laver avec beaucoup d'eau.
- Si le liquide de pile entre en contact avec les yeux, les laver avec beaucoup d'eau et consulter immédiatement un médecin.





## Précaution

**CET APPAREIL EST UN PRODUIT LASER DE LA CLASSE 1. L'UTILISATION DE COMMANDES OU RÉGLAGES OU L'EXÉCUTION D'OPÉRATIONS AUTRES QUE CELLES QUI SONT INDICÉES DANS CE DOCUMENT PEUVENT RÉSULTER EN UNE EXPOSITION À UN RAYONNEMENT DANGEREUX. N'OUVREZ PAS LES COUVERCLES ET N'ESSAYEZ PAS D'EFFECTUER VOUS-MÊME DES RÉPARATIONS. ADRESSEZ-VOUS À UN PERSONNEL QUALIFIÉ POUR TOUTE RÉPARATION.**

# Avant de lire ces instructions

Panasonic est heureux de vous accueillir au sein de sa grande famille en constante progression des possesseurs de produits électroniques. Nous nous efforçons sans cesse de vous faire bénéficier des avantages de l'ingénierie électronique et mécanique de haute précision laquelle préside à la fabrication d'appareils ne comportant que des composants soigneusement sélectionnés et assemblés par un personnel soucieux de la bonne réputation acquise par la qualité de son travail. Nous savons que cet appareil vous procurera de longues heures de plaisir dès que vous découvrirez la qualité, la fiabilité et la valeur que nous avons intégrées dans cet appareil et vous aussi serez fier de faire partie des utilisateurs de nos produits.

Ce mode d'emploi d'utilisation traite des 4 modèles CQ-C8401U, CQ-C8301U, CQ-C7401U et CQ-C7301U.

Les différences entre les modèles respectifs sont indiquées ci-dessous.

Tous les écrans et les illustrations de cette brochure représentent le modèle CQ-C8401U sauf indication contraire.

Caractéristiques \ Modèles	CQ-C8401U	CQ-C8301U	CQ-C7401U	CQ-C7301U
Puissance de sortie maximale	60 W	50 W	50 W	50 W
Tension de sortie du haut-parleur des extrêmes-graves	5 V	5 V	5 V	2,5 V
Tension de sortie préampli	5 V	5 V	5 V	2,5 V
Cordon CH/AUX-IN *1	Non prévu	Non prévu	Prévu	Prévu
Cordon AUX1-IN *2	Prévu	Prévu	Non prévu	Non prévu
Cordon CH/AUX2-IN *1	Prévu	Prévu	Non prévu	Non prévu

\*1 Vous ne pouvez connecter seulement qu'un changeur, un récepteur XM ou un autre appareil audio portatif disponible au marché.

\*2 Vous ne pouvez pas connecter un appareil audio portatif disponible au marché et un similaire.

Différences entre les 4 modèles

Accessories



**Manuel d'instructions**  
(YEFM285591)



**Instructions d'installation**  
(YEFM293907)



**Carte d'information des possesseurs**



**Boîtier du panneau avant amovible**  
(YEFA131646)

Trousse d'instructions  
**Qté: 1 ensemble**

**Qté: 1**



**Télécommande**  
(avec une pile)  
(CR2025)  
(EUR7641010)

**Qté: 1**

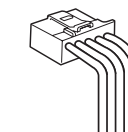

**Connecteur d'alimentation**  
(YEAJ02871)

**Qté: 1**

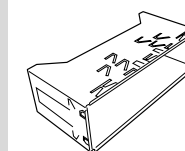

**Cadre de montage**  
(YEFX0217222)

**Qté: 1**

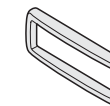

**Plaque de garniture**  
(YEFM05654)

**Qté: 1**

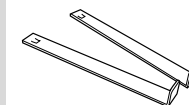

**Plaque anti-blocage**



**Boulon de fixation**



**Vis taraudeuse**  
(5 mmø x 16 mm)



**Écrou hexagonal**  
(5 mmø)

(YEP0FZ5701)

**Qté: 1 ensemble**



**Plaque-support arrière**

(YEFM04019)

**Qté: 1**

### Remarques:

- Le numéro entre parenthèses au-dessous de chaque accessoire représente le numéro de pièce pour l'entretien et la réparation.
- Les accessoires et leurs numéros de pièce sont sujets à changement sans préavis en vue de l'amélioration.
- La plaque de garniture et le cadre de montage sont montés sur l'appareil principal lors de l'expédition.

Français

Informations sur la sécurité, Avant de lire ces instructions

## RÉPARATION SOUS GARANTIE

Pour de l'aide sur le fonctionnement de l'appareil ou pour toute demande d'information, veuillez contacter votre détaillant ou notre service à la clientèle au :

N° de téléphone : (905) 624-5505

N° de télécopieur : (905) 238-2360

Site Internet : [www.panasonic.ca](http://www.panasonic.ca)

Pour la réparation des appareils, veuillez consulter :

- votre détaillant, lequel pourra vous renseigner sur le centre de service agréé le plus proche de votre domicile ;
- notre service à la clientèle au (905) 624-5505 ou [www.panasonic.ca](http://www.panasonic.ca) ;
- un de nos centres de service de la liste ci-contre :

### Richmond, Colombie-Britannique

#### Panasonic Canada Inc.

12111 Riverside Way  
Richmond, BC V6W 1KB  
Tél. : (604) 278-4211  
Télec. : (604) 278-5627

### Calgary, Alberta

#### Panasonic Canada Inc.

6835-8th St. N.E.  
Calgary, AB T2E 7H7  
Tél. : (403) 295-3955  
Télec. : (403) 274-5493

### Mississauga, Ontario

#### Panasonic Canada Inc.

5770 Ambler Dr.  
Mississauga, ON L4W 2T3  
Tél. : (905) 624-8447  
Télec. : (905) 238-2418

### Lachine, Québec

#### Panasonic Canada Inc.

3075, rue Louis A. Amos  
Lachine, QC H8T 1C4  
Tél. : (514) 633-8684  
Télec. : (514) 633-8020

Garantie limitée

Panasonic Canada Inc.

5770 Ambler Drive, Mississauga, Ontario L4W 2T3

## Certificat de garantie limitée PANASONIC

Panasonic Canada Inc. garantit cet appareil contre tout vice de fabrication et accepte, le cas échéant, de remédier à toute défectuosité, pendant la période indiquée ci-dessous et commençant à partir de la date d'achat d'origine.

### Appareils autoradio – Un (1) an, pièces et main-d'œuvre

(La main-d'œuvre pour l'installation ou le retrait de l'appareil n'est pas couverte par la garantie)

### LIMITATIONS ET EXCLUSIONS

Cette garantie n'est valable que pour les appareils achetés au Canada et ne couvre pas les dommages résultant d'une installation incorrecte, d'un usage abusif ou impropre ainsi que ceux découlant d'un accident en transit ou de manipulation. De plus, si l'appareil a été altéré ou transformé de façon à modifier l'usage pour lequel il a été conçu ou a été utilisé à des fins commerciales, cette garantie devient nulle et sans effet. Les piles sèches ne sont pas couvertes par la garantie.

Cette garantie n'est octroyée qu'à l'utilisateur d'origine. La facture ou autre preuve de la date d'achat d'origine sera exigée pour toute réparation sous le couvert de cette garantie.

**CETTE GARANTIE LIMITÉE ET EXPRESSE REMPLACE TOUTE AUTRE GARANTIE, EXPRESSE OU IMPLICITE, INCLUANT LES GARANTIES IMPLICITES DU CARACTÈRE ADÉQUAT POUR LA COMMERCIALISATION ET UN USAGE SPÉCIFIQUE.**

**PANASONIC N'AURA D'OBLIGATION EN AUCUNE CIRCONSTANCE POUR TOUT DOMMAGE DIRECT, INDIRECT OU CONSÉCUTIF.**

Certaines juridictions ne reconnaissent pas les exclusions ou limitations de dommages indirects ou consécutifs, ou les exclusions de garanties implicites. Dans de tels cas, les limitations stipulées ci-dessus peuvent ne pas être applicables.

### Expédition de l'appareil à un centre de service

Emballer soigneusement l'appareil, de préférence dans le carton d'origine, et l'expédier port payé et assuré au centre de service. Inclure la description détaillée de la panne et la preuve de la date d'achat d'origine.

## CQ-C8401U/C8301U/C7401U/C7301U

Lecteur de CD au format WMA MP3/récepteur avec écran d'affichage entièrement par matrice de points

### Panneau avant entièrement motorisé

Il suffit de toucher le panneau avant pour le faire glisser vers le bas en vue de l'accès à la fente à disque. Une fonction d'inclinaison à trois étages permet de régler l'angle de visée à 15, 25 ou 35 degrés pour la visibilité optimale de l'écran.

### Commande du son

#### SQ (Qualité sonore)

Vous avez 6 modes préréglés (FLAT, ROCK, POP, VOCAL, JAZZ, CLUB). Vous pouvez personnaliser vos réglages pour ces modes (sauf FLAT) et les enregistrer pour le rappel instantané.

SQ7 (qualité du son à 7 bandes)

Le niveau est réglable dans chacune des sept bandes. Ceci vous permet une syntonisation précise de la qualité du son pour chaque genre suivant l'acoustique intérieure du véhicule et vos préférences personnelles.

## Gamme complète d'éléments optionnels

Un syntoniseur XM optionnel vous permet de recevoir les services radio XM. Un changeur de disque DVD au lieu d'un syntoniseur XM peut également être connecté.

- Numéro sans frais  
Syntoniseur XM P/N: XMD1000  
1-800-XM-RADIO(96-72346)  
Cordon prolongateur P/N: XMDPAN100  
1-800-942-TERK(8375)



L'appellation XM et les logos connexes sont des marques déposées de la firme XM Satellite Radio Inc.

#### Remarque:

- Vous ne pouvez pas connecter un changeur et un récepteur XM en même temps.
- Pour raccorder le récepteur XM (XMD1000), il est nécessaire d'utiliser le cordon prolongateur optionnel (XMDPAN100) exclusivement fabriqué par XM pour les produits Panasonic.

### Personnalisation

Les images en mouvement et fixes initialement enregistrées peuvent être éditées selon votre gré. IMAGE STUDIO\* vous permet de traiter les images à partir d'un appareil photo numérique ou d'autres dispositifs sans difficulté. (→ page 81)

\* Ce logiciel est téléchargeable du site Web de Panasonic. (<http://panasonic.co.jp/pas/en/software/customize/index.html>)

## Un espace acoustique absolument envoûtant grâce à un système élaboré

Syntoniseur XM  
XMD1000: fabriqué par XM Satellite  
Radio (Option)

Écran sur l'appuie-tête: CY-V7100U (option)

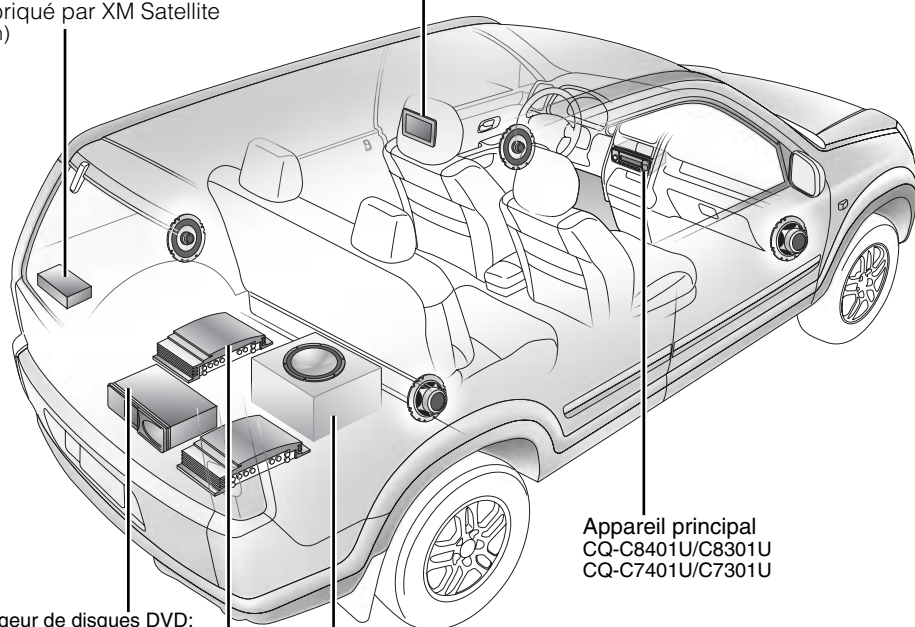

Changeur de disques DVD:  
CX-DH801U  
(Option)

Haut-parleur d'extrêmes-graves  
(Option)

Appareil principal  
CQ-C8401U/C8301U  
CQ-C7401U/C7301U

Amplificateur de puissance  
stéréo/mono (Option)

\*Vous ne pouvez connecter seulement qu'un changeur, un récepteur XM ou un autre appareil audio portatif disponible au marché.

English

2

Français

Español

90

Rubriques  
communes

• Informations sur la sécurité	46
• Avant de lire ces instructions	48
• Caractéristiques	52
• Disposition des commandes	54
• Préparation	56
• Opérations générales	58

Chaque source

• Autoradio	64
• Lecteur de disque CD	66
• Lecteur de MP3/WMA	68
• Syntoniseur XM	72
• Changeur de disque	74

Au besoin

• Paramétrage audio	78
• Paramétrage de fonction	79
• Paramétrage d'affichage	80
• Personnalisation de l'affichage (fonction de personnalisation)	81
• En cas de difficulté	83
• Messages d'erreur affichés	86
• Remarques sur les disques	88
• Entretien	88
• Caractéristiques techniques	89

# Disposition des commandes

**Remarque:** Ce mode d'emploi décrit la façon d'utiliser les touches de l'unité principale. (Les opérations différentes sont exclues.)

Appareil principal

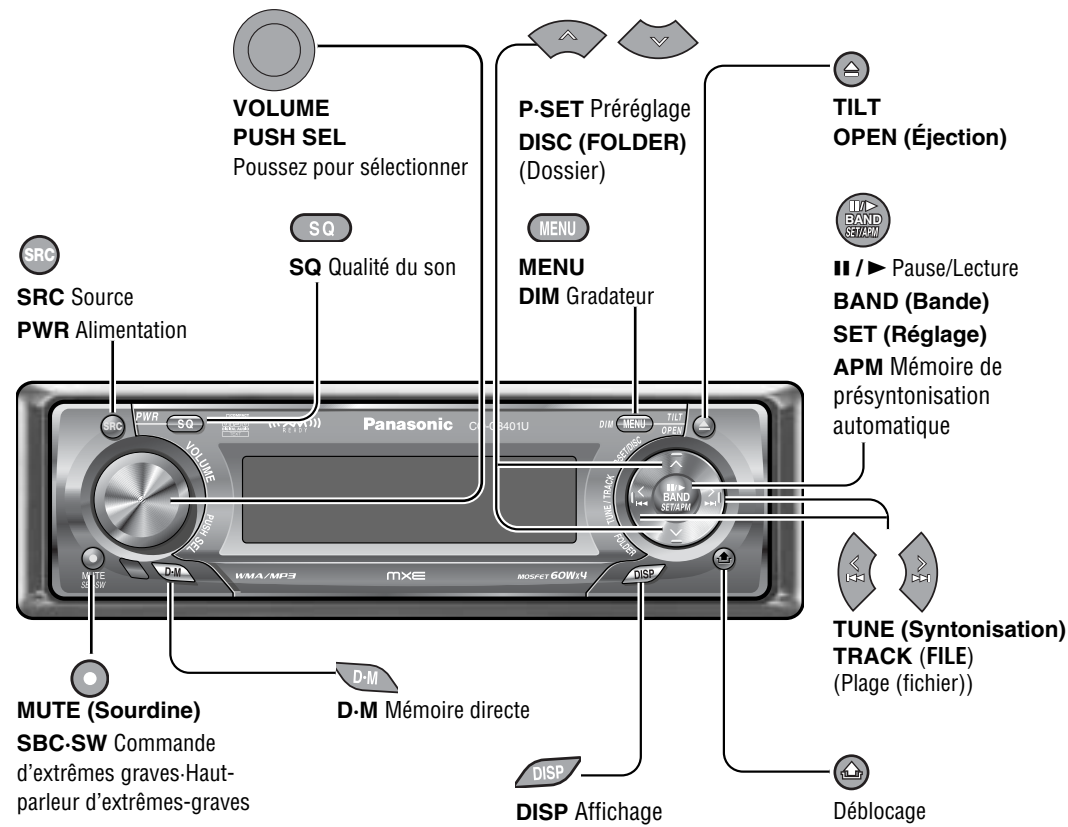

Lorsque le panneau est ouvert

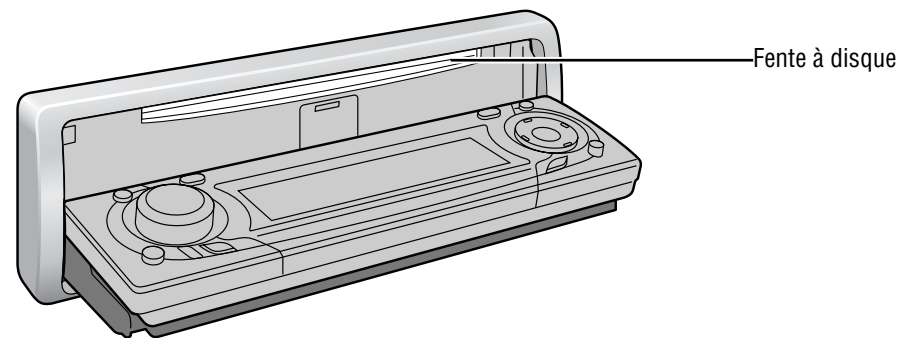

Télécommande

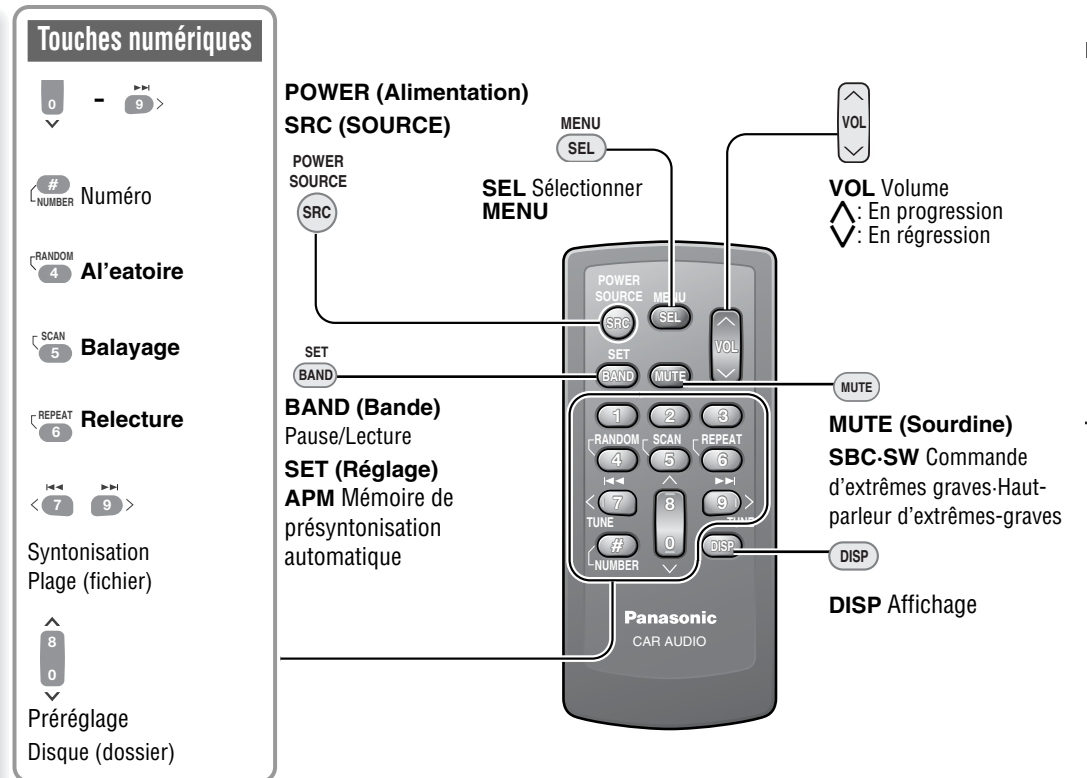

Fonctions uniquement commandées par la télécommande

Une opération à commande unique est disponible pour sélectionner le style de lecture de plage en faisant usage de la touche [4] (**RANDOM**: sélection en ordre aléatoire), [5] (**SCAN**: balayage), ou la touche [6] (**REPEAT**: Relecture). (Dans le cas du style de lecture d'un dossier ou d'un disque, maintenir la touche enfoncée pendant au moins 2 s)

## Accès direct

Un canal (XM), une piste (mode CD), un disque (changeur de disque CD), un fichier et un dossier (mode MP3/WMA) peuvent être directement sélectionnés.

**Exemple:** Plage numéro 5

- 1 Appuyer sur la touche [#] (**NUMBER**).
- 2 Appuyer sur la touche [5].
- 3 Appuyer sur la touche [BAND] (**SET**).



Français

Disposition des commandes

Le message de démonstration apparaît pour la mise en service initiale.

- 1 Tourner la clé de contact de la voiture sur ACC ou ON.  
Le message de démonstration apparaît.



- 2 Appuyer sur [DISP] (Affichage).  
L'écran de démonstration est annulé et n'apparaît plus.
- 3 Appuyer sur [SRC] (PWR: Alimentation).

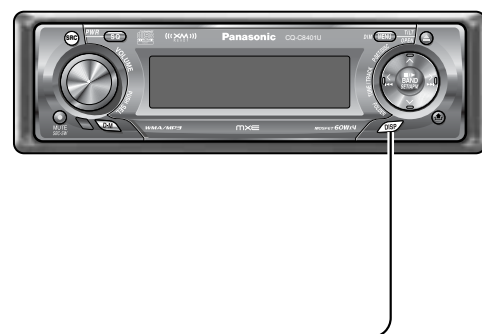

**Remarque:** Pour mettre l'appareil sous tension et faire apparaître le message de démonstration, appuyer et immobiliser [SRC] (PWR: Alimentation) pendant au moins 4 secondes. après avoir coupé l'alimentation dans un mode autre que le mode XM.

Les fonctions suivantes sont activées lorsque la fonction de sécurité est en service. (→ page 79)

- L'indicateur de sécurité s'allume lors de l'enlèvement du panneau avant.

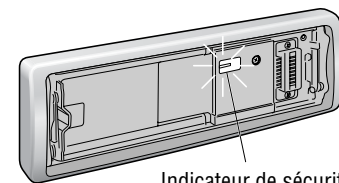

Indicateur de sécurité

- Une alarme retentit et un message apparaît sur l'écran, vous avertissant d'enlever le panneau avant à l'état hors tension.



### Préparation avant de faire usage de l'appareil

Enlever doucement le film isolant à l'arrière de la télécommande.

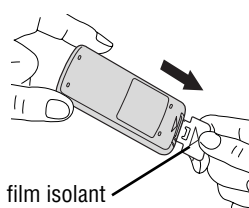

film isolant

### Remplacement de la pile

- 1 Retirer le porte-pile en plaçant la télécommande sur une surface plane.
  - 1 Enfoncez l'ongle du pouce dans la rainure et pousser le porte-pile dans la direction de la flèche.
  - 2 Retirez le porte-pile dans la direction de la flèche à l'aide d'un objet pointu solide.

Objet pointu solide

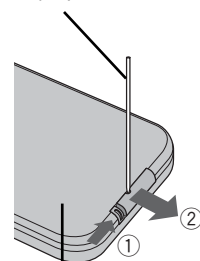

Arrière

- 2 Installer une pile dans le porte-pile en prenant soin de diriger la face (+) vers le haut.
- 3 Repousser le porte-pile à l'intérieur.

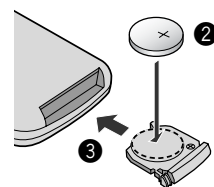

### ⚠ Avertissement

Conserver les piles et leur film isolant hors de portée des enfants. Si un enfant ingérerait une pile, consulter immédiatement un médecin.

### ⚠ Précaution

- Remplacer la pile dès les premiers signes d'affaiblissement.
- Veuillez ne pas démonter la pile ni provoquer de court-circuit. Ne pas jeter la pile au feu ou dans l'eau.
- Lors du rejet des piles, observer les règlements y afférents.
- Une utilisation inadéquate de la pile peut causer une surchauffe, une explosion ou ignition qui risquent d'entraîner des blessures ou un incendie.

**Remarque:** Informations sur les piles:

Pile recommandée : Pile au lithium Panasonic (CR2025)  
(Comprise avec la télécommande)

Durée de service de la pile: 6 mois environ dans les conditions d'utilisation normales (à la température ambiante)

Le réglage des définitions suivantes pourrait être nécessaire en fonction des dispositifs connectés.

### Utilisation du haut-parleur d'extrêmes-graves

- Réglage de niveau de haut-parleur d'extrêmes-graves (→ page 78)
- Filtre passe-bas de haut-parleur d'extrêmes-graves (→ page 78)

### Raccordement du syntoniseur XM

- Raccorder le récepteur optionnel XM (XMD1000).
- Pour raccorder le récepteur XM (XMD1000), il est nécessaire d'utiliser le cordon prolongateur optionnel (XMDPAN100) exclusivement fabriqué par XM pour les produits Panasonic.

### Mise en route

Il est nécessaire de s'inscrire afin de s'abonner à XM Satellite Radio. Après vérification de votre identification auprès de XM Satellite Radio ID, s'inscrire sur le site Web de XM ou en les appelant.

**Remarque:** Régler l'horloge quand "ADJUST" apparaît sur l'affichage.

- 1 Appuyer sur la touche [MENU] pour faire apparaître l'affichage de menu.  
Pour utiliser la télécommande, maintenir la touche [SEL] (MENU) enfoncée pendant au moins 2 sec.
- 2 Appuyer sur la touche [←] ou [→] pour afficher le menu DISPLAY.
- 3 Appuyer sur la touche [V] pour sélectionner "CLOCK ADJ".
- 4 Appuyer sur la touche [BAND] (SET) pour confirmer l'image.

- 5 Ajuster la valeur du paramètre.



- [>]: Règle les minutes
- [<]: Règle les heures
- [^]: En progression
- [v]: En régression



- 6 Appuyer sur la touche [BAND] (SET) pour confirmer le réglage.
- 7 Appuyer sur la touche [MENU].  
Pour utiliser la télécommande, maintenir la touche [SEL] (MENU) enfoncée pendant au moins 2 sec.

# Opérations générales

Ce chapitre explique comment mettre sous tension ou éteindre l'appareil, comment régler le volume, etc.

Activation ou désactivation de l'alimentation (PWR: Alimentation)

## Mise sous tension

Appuyer sur la touche [SRC] (PWR: Alimentation).

**Remarque:** L'écran initial apparaît. Il est possible de modifier l'écran initial. (→ page 81)



## Mise hors tension

Maintenir la touche [SRC] (PWR) enfoncée jusqu'à entendre un bip, puis la relâcher.

**Remarque:** L'écran final apparaît. Il est possible de modifier l'écran final. (→ page 81)

Enlèvement/remise en place du panneau avant (Système antivol)

Il est possible de retirer le panneau avant pour l'empêcher d'être volé.



3 Mettre le panneau avant dans le boîtier.

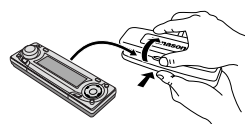

## Enlèvement

- 1 Mettre l'appareil hors tension (→ page 58)
- 2 Appuyer sur [ ] (Déblocage). (Le panneau avant est détaché avec un clic.)



Le panneau avant se ferme automatiquement au bout de 5 secondes lorsqu'il est ouvert.

Si l'appareil est sous tension, il se met automatiquement hors tension.

### ⚠ Précautions:

- Il est recommandé de démonter ou monter le panneau avant lorsque celui-ci est en position fermée. Ne pas démonter pas le panneau lorsqu'il est en mouvement.
- Noter que ce panneau avant amovible n'est pas étanche à l'eau. Ne pas l'exposer à l'eau ni le laisser en présence d'une humidité excessive.
- Ne jamais essayer de retirer le panneau avant amovible en conduisant.
- Ne pas laisser le panneau avant amovible sur le tableau de bord ou dans un endroit susceptible de

## Remise en place

- 1 Faire glisser le côté gauche du panneau avant pour le mettre en place.
- 2 Appuyer sur l'extrémité droite du panneau avant jusqu'à ce qu'un déclic soit entendu. L'enfoncer jusqu'à entendre un clic.

devenir excessivement chaud.

- Ne pas toucher aux contacts du panneau avant amovible ni à ceux de l'appareil principal étant donné que cela peut entraîner de mauvais contacts électriques par la suite.
- Si des saletés ou de la poussière se sont déposées sur les contacts, les retirer soigneusement avec un chiffon sec et propre.
- Ne pas appuyer fortement vers le bas sur le panneau avant quand il est ouvert et ne rien poser dessus car ceci risque de l'endommager.

Mouvement du panneau avant (ouverture/fermeture, inclinaison) (OPEN/CLOSE, TILT)

## Ouverture/Éjection

Appuyer sur [ ] (OPEN).

Lorsqu'un disque est déjà en place, il sera éjecté automatiquement.

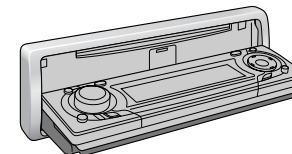

### ⚠ Précautions:

- Afin de ne pas endommager le panneau avant, ne pas le repousser vers le bas ni placer d'objets dessus lorsqu'il est ouvert.
- Prendre garde de ne pas se faire pincer un doigt ou prendre une main par le panneau avant.
- Ne pas introduire d'éléments étrangers dans la fente de chargement de disque.
- Dans les cas suivants, le panneau avant se ferme automatiquement. Veillez à ne pas vous pincer le doigt.
  - Au bout de 20 secondes
  - Lorsqu'un disque est introduit
  - Lorsque le panneau avant est détaché (→ page 58)

## Fermeture

Appuyer sur [ ] (OPEN).

Réglage de volume (VOLUME)

- 1 Augmentation
- 2 Réduction

Gamme de réglage: 0 à 40  
Réglage implicite: 18

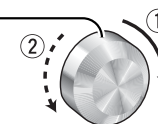

### Remarques:

- Le niveau acoustique de chaque source est conservé en mémoire. (Pour l'autoradio, un réglage de volume pour la bande AM, un réglage de volume pour toutes les stations FM)
- Le volume n'est pas réglable lorsqu'une erreur est affichée sur l'écran. (→ page 86)

Coupeure temporaire de volume (Réduction) (MUTE (ATT: Atténuation))

## Coupeure de volume (réduction)

Appuyer sur la touche [ ] (MUTE).



## Annuler

Appuyer une seconde fois sur la touche [ ] (MUTE).

**Remarque:** La gamme de réduction de volume peut être spécifiée. (→ page 79)



## Inclinaison

L'angle de l'écran change en 4 niveaux de la façon suivante chaque fois que vous appuyez sur [ ] (TILT) 1 seconde.



**Remarque:** Le dernier angle sélectionné est maintenu même après la mise hors tension.

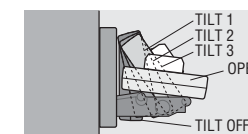

Français

Opérations générales

La source change comme suit à chaque fois que la touche **[SRC]** (Source) est pressée.



### Autoradio

FM1, FM2, FM3, AM (→ page 64)

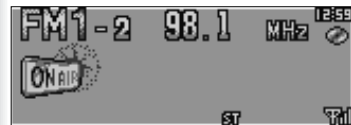

### Lecteur

Lors du chargement du CD (→ page 66)

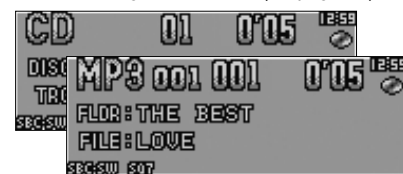

Lors du chargement d'un disque MP3/WMA (→ page 68)

### Auxiliaire (AUX1)

**Uniquement pour le modèle CQ-C8401U/C8301U**  
Branchement d'un dispositif qui n'est pas commandé par cet appareil.



### Auxiliaire (AUX ou AUX 2)

Quand un changeur de disque CD, un changeur de disque DVD est raccordé (→ page 74, 76)

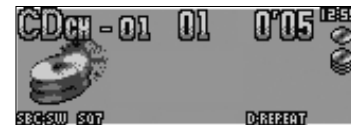

Quand un récepteur XM (→ page 72)



Branchement d'un dispositif qui n'est pas commandé par cet appareil.



**CQ-C8401U/C8301U**



**CQ-C7401U/C7301U**

**Remarque:** Connectez un changeur CD ou DVD à la borne CH/AUX2 (CQ-C8401U/C8301U) ou CH/AUX (CQ-C7401U/C7301U). (Instructions d'installation)

Le haut-parleur arrière peut servir de haut-parleur d'extrêmes-graves de substitution lorsqu'un Haut-parleur d'extrêmes-graves n'est pas connecté.

Le maintien de la touche **[SBC-SW]** enfoncée durant 2 secondes ou plus active et désactive SBC-SW.

Désactivé (réglage implicite)

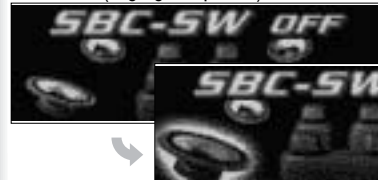

Activé

**Remarque:** Si ON est sélectionné, les définitions du niveau du haut-parleur d'extrêmes-graves et du filtre passe-bas de ce dernier sont activées. (→ page 78)



S'allume en état activé

L'affichage change comme suit à chaque fois que la touche **[DISP]** est pressée.

**Remarque:** Un motif graphique et une image fixe peuvent être sélectionnés. (→ page 80)

### À la mise sous tension:

Mode



Hiérarchie de dossier (pour le modèle CQ-C8401U/C8301U, en mode MP3/WMA uniquement.)

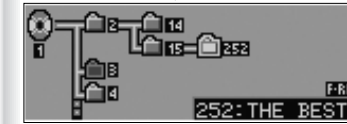

Affichage ordinaire + motif graphique



Motif graphique seulement



**Remarque:** L'égaliseur graphique de 19 bandes peut être sélectionné lors de la sélection d'une image fixe.

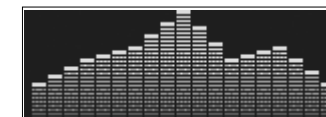

Affichage désactivé

Tous les affichages disparaissent en 5 secondes.



Affichage ordinaire + horloge



Image fixe seulement



Affichage ordinaire + image fixe



### Quand l'alimentation est coupée:

Affichage de l'horloge (Réglage implicite)

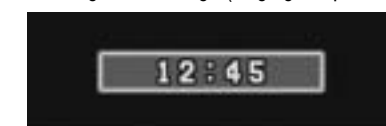

Désactivé

Le niveau d'éclairage change de la façon suivante chaque fois que la touche **[MENU]** (**DIM**: Variateur d'éclairage) est enfoncée 2 secondes ou plus.

Plus lumineux (Réglage implicite)

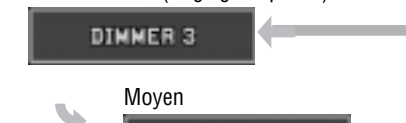

Moyen



Plus sombre



**Remarque:** Ce réglage ne peut pas être réalisé avec la télécommande.

Le type de son qui est individuellement ajustable sur 7 bandes change avec chaque pression sur [SQ].



### Remarques:

- Les réglages de SQ, de graves/aigus et de volume s'influencent mutuellement. Si une telle influence cause une distorsion du signal audio, réajuster les graves/aigus ou le volume.
- Chaque niveau de SQ (Sauf FLAT) est réglable. (→ page 63)



S'allume en état activé

Il est possible d'apporter des ajustements de précision au préréglage de SQ sélectionné dans les musiques ROCK, POP, VOCAL, JAZZ, ou CLUB en conformité avec le type de votre voiture ou votre goût.

- 1 Appuyer sur la touche [SQ] (qualité du son) 2 secondes ou plus.



Le préréglage de SQ désiré apparaît.

- 2 Ajuster chaque fréquence.

**Remarque:** Si la touche [DISP], est appuyée le préréglage est annulé. Le préréglage est valide jusqu'à ce qu'un autre préréglage de SQ soit appelé.

[>]: Fréquence plus haute

[<]: Fréquence plus basse

① : Elévation du niveau

② : Abaissement du niveau

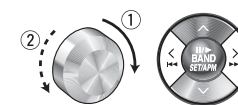

- 3 Appuyer sur [^] ou [v] 2 secondes ou plus pour confirmer votre ajustement.

**Remarque:** Sélectionner un préréglage de SQ désiré avec [^] et [v] (et [2] à [6] de la télécommande).



- 4 Appuyer sur la touche [^] ou [v] 2 secondes ou plus pour confirmer l'ajustement.



L'ajustement existant est remplacé par un nouvel ajustement.

### Remarques:

- FLAT ne peut pas être modifié.
- Si aucune opération n'est effectuée pendant plus de 10 secondes, l'écran passe au mode normal.
- Cet ajustement peut également être effectué dans le menu AUDIO. (→ page 78)
- Si [BAND] est maintenu enfoncée 2 secondes ou plus sur l'écran d'appel de SQ, le préréglage appelé passera au réglage implicite.



Ce chapitre explique comment écouter la radio.

**1** Appuyer sur la touche **[SRC]** (Source) pour sélectionner le mode de réception radio.

**2** Appuyer sur la touche **[BAND]** pour sélectionner une bande de réception.



**3** Choisir une station.

### Réglage de la fréquence

[<] (TUNE): Inférieure  
[>] (TUNE): Supérieure

**Remarque:** Maintenir la touche enfoncée plus de 0,5 seconde et la relâcher pour chaque recherche de station.

### Sélection la station pré-réglée

[V] (P-SET: Préréglage): Numéro pré-réglé inférieur  
[^] (P-SET: Préréglage): Numéro pré-réglé supérieur  
**Remarque:** La sélection directe peut être exécutée avec les touches [1] à [6] de la télécommande.

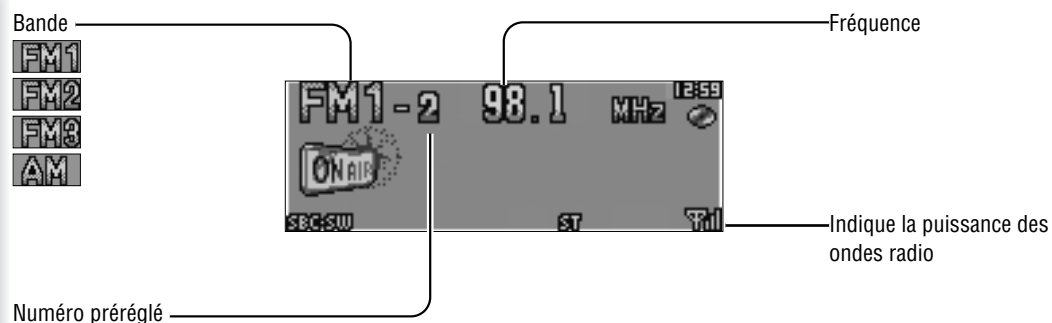

Il est également possible d'assigner votre émetteur favori au bouton **[D•M]**. Le résultat de cette opération a pour effet que votre émetteur favori peut être reçu même lorsque l'appareil est réglé en mode CD, en mode de changeur de disque CD, en mode XM ou en mode AUX. (Réglage implicite par défaut: FM 87,9 MHz)

### Rappel de station D•M

Presser **[D•M]** (Mémoire directe).

### Écriture de station D•M

- Sélectionner une station à pré-régler.
- Maintenir **[D•M]** (Mémoire directe) pressé pendant 2 s ou davantage.



(APM: Mémoire de présintonisation automatique, P-SET: Préréglage)

Un nombre maximum de 6 stations peuvent être présintonisées respectivement dans les gammes AM, FM1, FM2, et FM3. Les stations présintonisées peuvent être rappelées simplement en pressant la touche **[^]** (P-SET) ou la touche **[V]** (P-SET).

### Remarques:

- La sélection directe peut être exécutée avec les touches de la télécommande [1] ~ [6].
- Il est possible de changer librement de stations entre 6 et 18 pour les stations FM pré-réglées.
- Les stations pré-réglées sont modifiables.

### Mémoire de présintonisation automatique (APM)

Les stations clairement reçues sont automatiquement présintonisées.

- Choisir une bande.
- Maintenir enfoncée la touche **[BAND]** (APM) pendant au moins 2 s.



Les stations présintonisées dans les meilleures conditions de réception sont reçues pendant 5 s chaque après avoir effectué la présintonisation des stations (SCAN). Pour interrompre le balayage, appuyer sur la touche **[^]** ou la touche **[V]**.

**Remarque:** De nouvelles stations remplacent celles précédemment enregistrées.

- Appuyer sur la touche **[MENU]** pour afficher l'affichage de menu. Pour utiliser la télécommande, maintenir la touche **[MENU]** enfoncée pendant au moins 2 s.



- Appuyer sur la touche **[^]** ou **[V]** pour sélectionner un mode à régler.
- Appuyer sur la touche **[BAND]** (SET) pour régler.

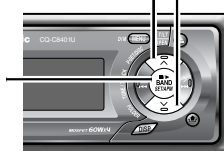

- Appuyer sur la touche **[MENU]** pour confirmer le réglage. Pour utiliser la télécommande, maintenir la touche **[SEL]** (MENU) enfoncée pendant au moins 2 s.

### Présintonisation manuelle de station

- Sintoniser une station.
- Maintenir enfoncée la touche **[^]** ou la touche **[V]** pendant au moins 2 s.
- Choisir un numéro pré-réglé en pressant la touche **[^]** ou la touche **[V]**.
- Présintoniser la station en maintenant enfoncée la touche **[^]** ou la touche **[V]** pendant au moins 2 s.

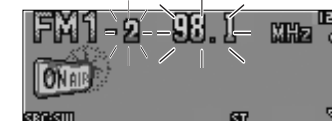

Le numéro de fréquence/préréglé clignote une seule fois.

### Remarques:

- Une réécriture des nouvelles stations est faite sur les stations qui étaient mémorisées.
- Au cours de l'étape 2, une station peut être enregistrée en maintenant la touche numérique [1] ~ [6] enfoncée pendant au moins 2 s.
- Pour interrompre le processus de présintonisation des stations, appuyer sur la touche **[DISP]** (Affichage).

### Présintonisation automatique

Gamme de pré-réglage des bandes FM

**EACH BAND**: Réglage individuel pour chaque bande FM1-3

**ALL BAND**: Réglage commun de FM 1-3

### Édition de station pré-réglée

Remplacement de station pré-réglée

**[^]** **[V]**: Sélection  
**[BAND]**: Verrouillé



Quand un disque est déjà chargé dans l'appareil, appuyer sur la touche [SRC] (Source) pour sélectionner le mode CD.

**1** Appuyer sur la touche [⊖] (OPEN) ouvrir le panneau avant.

Lorsqu'un disque est déjà en place (● s'allume), il sera éjecté automatiquement.

**2** Charger un disque avec l'étiquette orientée vers le haut.

Le panneau avant se ferme automatiquement, et l'appareil reconnaît le disque et commence la lecture automatiquement.

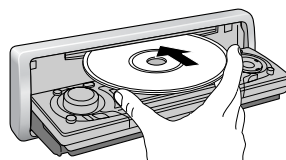

**3** Choisir le passage désiré.

### Sélection de plage

[▶▶] (TRACK): Plage suivante

[◀◀] (TRACK): Plage précédente (poussez deux fois)

**Remarque:** Maintenir la touche enfoncée pour l'avance rapide ou le retour rapide.

### Pause

Appuyer sur la touche [BAND] (|| / ▶).

Appuyer encore une fois sur la même touche pour annuler.

**4** Appuyer sur [⊖] (OPEN) pour éjecter le disque.

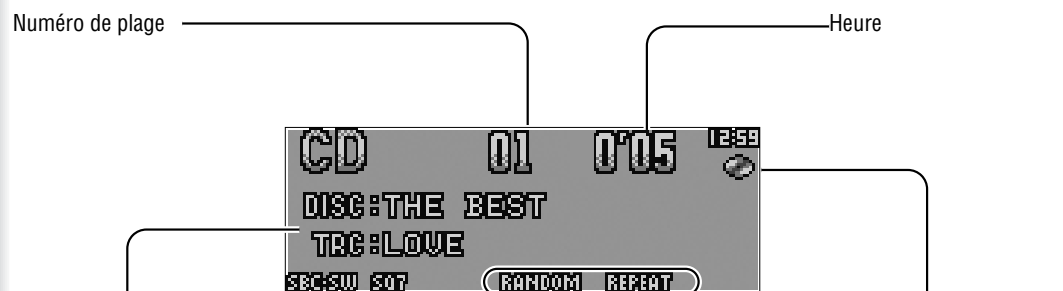

### Affichage de texte CD

#### Remarques:

- Pour faire défiler le texte, maintenir la touche [DISP] enfoncée pendant au moins 2 s.
- "NO TEXT" est affiché s'il n'y a pas d'informations sur le disque.

### Indicateurs de mode de lecture

S'allume lorsque chaque mode est activé

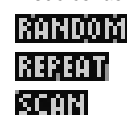

S'allume lorsqu'un disque est introduit

### ⚠ Précautions:

- Cet appareil ne prend pas en charge les disques de 8 cm (3 po).
- Ne pas utiliser de disques de forme irrégulière. (→ page 88)
- Ne pas utiliser un disque sur lequel est apposé un sceau ou une étiquette.
- Afin de ne pas endommager le panneau avant, ne pas le repousser vers le bas ni placer d'objets dessus lorsqu'il est ouvert.
- Ne vous pincez pas votre doigt ou la main dans le panneau avant lorsque celui-ci est en mouvement.

- Ne pas introduire d'éléments étrangers dans la fente de chargement de disque.
- Se référer à la section intitulée "Remarques à propos des disques CD ou support CD (CD-ROM, CD-R, CD-RW)" (→ page 88).
- Cet appareil ne soutient pas un CD en mode MIX (un CD contenant à la fois les données CD-DA et MP3/WMA). En cas d'utilisation d'un tel CD, des problèmes tels que la lecture non acoustique peuvent être rencontrés.

Les modes de lecture par sélection en ordre aléatoire et de relecture peuvent être paramétrés.

**1** Appuyer sur la touche [MENU] pour afficher l'affichage de menu.

Pour l'utilisation de la télécommande, appuyer sur la touche [SEL] (MENU) 2 secondes ou plus.

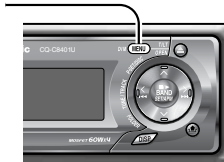

**2** Appuyer sur la touche [Λ] ou [V] pour sélectionner le mode qui doit être ajusté.

**3** Appuyer sur la touche [BAND] (SET) pour ajuster.

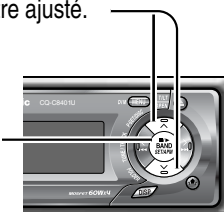

**4** Appuyer sur la touche [MENU] pour confirmer le réglage.

Pour l'utilisation de la télécommande, appuyer sur la touche [SEL] (MENU) 2 secondes ou plus.

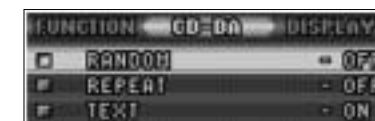

### RANDOM (Aléatoire)

OFF: Désactivé

ON: Lecture par sélection en ordre aléatoire

### REPEAT (Relecture)

OFF: Désactivé

ON: Relecture de la plage en cours de lecture

### TEXT (Texte)

ON: Validé (Réglage implicite)

OFF: Invalide

### Sélection du mode de lecture

Une opération à commande unique est disponible pour sélectionner un style de lecture de plage en utilisant la touche [RANDOM] (sélection en ordre aléatoire) ou [REPEAT] (Relecture).

#### RANDOM (Aléatoire)

Appuyer sur la touche [RANDOM] (sélection en ordre aléatoire). Appuyer encore une fois sur la touche pour annuler.

#### REPEAT (Relecture)

Appuyer sur la touche [REPEAT] (Relecture). Appuyer encore une fois sur la touche pour annuler.

### Lecture par balayage (SCAN)

Retrouver votre plage favorite en lisant les 10 premières secondes de chaque plage.

Appuyer sur la touche [SCAN]. Appuyer encore une fois sur la touche pour annuler.

### Accès direct

Une plage peut être sélectionnée directement.

**Exemple:** Plage numéro 5

- 1** Appuyer sur la touche [#] (NUMBER).
- 2** Appuyer sur la touche [5].
- 3** Appuyer sur la touche [SET].



**Remarque:** Pour interrompre la sélection directe, appuyer sur la touche [DISP] (Affichage).

Quand un disque est déjà chargé dans l'appareil, appuyer sur la touche **[SRC]** (Source) pour sélectionner le mode MP3/WMA.

**1** Appuyer sur la touche **[OPEN]** pour ouvrir le panneau avant.

Lorsqu'un disque est déjà en place, il sera éjecté automatiquement.

**2** Charger un disque avec l'étiquette orientée vers le haut.

Le panneau avant se ferme automatiquement, et l'appareil reconnaît le disque et commence la lecture automatiquement. (Cela peut prendre plusieurs minutes avant que la lecture du disque commence quand le disque contient beaucoup de fichiers.)

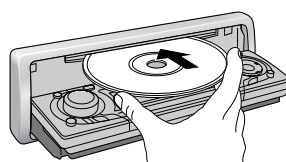

**3** Choisir le passage désiré.

### Sélection de dossier

**[^]** (FOLDER): Dossier suivant  
**[v]** (FOLDER): Dossier précédent

### Sélection de fichier

**[▶▶]** (TRACK): Fichier suivant  
**[◀◀]** (TRACK): Fichier précédent (pressez deux fois)

**Remarque:** Maintenir la touche enfoncée pour l'avance rapide ou le retour rapide.

### Pause

Appuyer sur la touche **[BAND]** pour arrêter la lecture.  
 Appuyer encore une fois sur la même touche pour annuler.

**4** Appuyer sur **[OPEN]** pour éjecter le disque.



### Affichage d'informations

#### Remarques:

- Pour faire défiler le texte, maintenir la touche **[DISP]** enfoncée pendant au moins 2 s.
- "NO TEXT" est affiché s'il n'y a pas d'informations sur le disque.
- Les informations d'étiquette ID3/WMA sont affichées pour l'appellation du titre et le nom de l'artiste.

#### Indicateurs de mode de lecture

S'allume lorsque chaque mode est activé

- [RANDOM]** (Aléatoire)
- [REPEAT]** (Relecture)
- [SCAN]** (Balayage)
- [F-RANDOM]** (Lecture aléatoire du dossier)
- [F-REPEAT]** (Relecture du dossier)
- [F-SCAN]** (Exploration du dossier)

S'allume lorsqu'un disque est introduit

#### Remarques:

- Se référer à la section relative aux "Remarques à propos de MP3/WMA" (→ page 70)
- Cet appareil ne soutient pas un CD en mode MIX (un CD contenant à la fois les données CD-DA et MP3/WMA). En cas d'utilisation d'un tel CD, des problèmes tels que la lecture non acoustique peuvent être rencontrés.

Les modes de lecture par sélection en ordre aléatoire et de relecture peuvent être paramétrés.

**1** Appuyer sur la touche **[MENU]** pour afficher l'affichage de menu.

Pour l'utilisation de la télécommande, appuyer sur la touche **[SEL]** (**[MENU]**) 2 secondes ou plus.



**2** Appuyer sur la touche **[^]** ou **[v]** pour sélectionner le mode qui doit être ajusté.

**3** Appuyer sur la touche **[BAND]** (**[SET]**) pour ajuster.

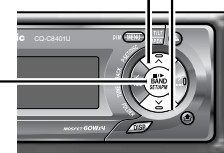

**4** Appuyer sur la touche **[MENU]** pour confirmer le réglage.

Pour l'utilisation de la télécommande, appuyer sur la touche **[SEL]** (**[MENU]**) 2 secondes ou plus.

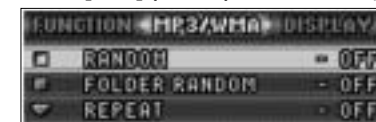

### Sélection du mode de lecture

Une opération à commande unique est disponible pour sélectionner un style de lecture de fichier en utilisant la touche **[RANDOM]** (sélection en ordre aléatoire) ou **[REPEAT]** (Relecture).

#### RANDOM (Aléatoire), REPEAT (Relecture)

Appuyer sur la touche. Appuyer encore une fois sur la touche pour annuler.

#### FOLDER RANDOM (Lecture aléatoire de dossier), FOLDER REPEAT (Relecture de dossier)

Maintenir la touche enfoncée pendant au moins 2 s. Maintenir la touche enfoncée encore une fois pour annuler.

### Lecture par balayage (SCAN)

Retrouver votre fichier favorite en lisant les 10 premières secondes de chaque fichier.

#### SCAN (Balayage de tous les fichiers)

Appuyer sur la touche **[SCAN]**. Appuyer encore une fois sur la touche pour annuler.

### RANDOM (Aléatoire)

**[OFF]**: Désactivé  
**[ON]**: Lecture par sélection en ordre aléatoire (disque)

### FOLDER RANDOM (Lecture aléatoire de dossier)

**[OFF]**: Désactivé  
**[ON]**: Lecture par sélection en ordre aléatoire (dossier)

### REPEAT (Relecture)

**[OFF]**: Désactivé  
**[ON]**: Relecture de la fichier en cours de lecture

### FOLDER REPEAT (Relecture de dossier)

**[OFF]**: Désactivé  
**[ON]**: Relecture du dossier en cours de lecture

### TEXT (Texte)

**[FOLDER/FILE]**: Nom de dossier ou nom de fichier  
**[ALBUM/TITLE]**: Album/Titre (information étiquetée)  
**[OFF]**: Aucun affichage

**FOLDER SCAN (Balayage du 1er fichier de chaque dossier)**  
 Maintenir la touche **[SCAN]** enfoncée pendant au moins 2 s. Maintenir la touche enfoncée encore une fois pour annuler.

### Accès direct

Un fichier du dossier actuellement sélectionné peut être sélectionné directement.

**Exemple:** Fichier numéro 5

- 1 Appuyer sur la touche **[#]** (**[NUMBER]**).
- 2 Appuyer sur la touche **[5]**.
- 3 Appuyer sur la touche **[SET]**.



#### Remarques:

- Pour sélectionner un dossier, saisir un nombre après avoir pressé deux fois la touche **[#]** (**[NUMBER]**).
- Pour interrompre la sélection directe, appuyer sur la touche **[DISP]** (Affichage).

## Qu'est-ce que le MP3/WMA ?

MP3, (abréviation de MPEG Audio Layer-3) et WMA (Windows Media™ Audio) sont des formats de compression de données audio numériques. Le premier format a été créé par MPEG (Motion Picture Experts Group) et le second format a été mis au point par la firme Microsoft Corporation. L'utilisation de ces formats de compression vous permet d'enregistrer le contenu d'à peu près 10 disques de musique CD sur un seul support CD (cette indication se réfère aux données enregistrées sur un disque CD-R ou un disque CD-RW de 650 Mo à un débit binaire fixe de 128 kbit/s et à une fréquence d'échantillonnage de 44,1 kHz.)

### Remarque:

- Noter que le logiciel de codage et de gravure de MP3/WMA n'est pas fourni avec cet appareil.

## Points importants à ne pas oublier lors de l'enregistrement de fichiers MP3/WMA

### Commun aux deux formats

- Un débit binaire élevé et une fréquence d'échantillonnage élevée sont recommandés pour bénéficier d'une qualité audio supérieure.
- La sélection VBR (débit binaire variable) n'est pas recommandée parce que la durée de lecture n'est pas affichée convenablement et des sauts de passage peuvent se produire.
- La qualité de lecture audio diffère selon les circonstances de codage. Pour obtenir de plus amples détails à ce sujet, se référer au manuel de l'utilisateur de votre propre logiciel de codage et logiciel de gravure.

### MP3

- Il est recommandé de régler sur un débit binaire de "plus ou moins 128 kbps" et "fixe".

### WMA

- Il est recommandé pour régler sur un débit binaire de "plus ou moins 64 kbps" et "fixe".
- Ne pas régler l'attribut de protection de copie sur le fichier WMA pour permettre à cet appareil de reproduire les disques.

**⚠ Prudence:** Ne jamais attribuer l'extension de nom de fichier ".mp3" ou ".wma" à un fichier qui n'est pas au format MP3/WMA. Ceci risque non seulement de produire du bruit par les haut-parleurs mais aussi d'endommager votre ouïe.

## Informations affichées

### Rubriques affichées

- |   |   |
|---|---|
| • <b>CD-texte</b><br>Titre du disque<br>Titre de la plage | • <b>MP3 (étiquette ID3)</b><br>Titre d'album<br>Titre et nom d'artiste |
| • <b>MP3/WMA</b><br>Nom du dossier<br>Nom du fichier      | • <b>WMA (étiquette WMA)</b><br>Titre d'album<br>Titre et nom d'artiste |

### Caractères affichables

- La longueur de nom de fichier ou de nom de dossier: dans les limites de 64 caractères
- Nom des fichiers et les dossiers conformément à la norme de chaque système de fichier. Se référer aux instructions du logiciel de gravure pour obtenir de plus amples détails à ce sujet.
- Le jeu de caractères ASCII et des caractères spéciaux dans chaque langue peuvent être affichés.

### Jeu de caractères ASCII

A à Z, a à z, chiffres de 0 à 9 et les symboles suivants:  
(espace) ! " # \$ % & ' ( ) \* + , - . / : ; < = > ? @ [ \ ] ^ \_ ` { | } ~

### Remarques:

- Avec certains logiciels de gravure avec lesquels les fichiers au format MP3/WMA ont été codés, les informations de caractère risquent de ne pas être affichées convenablement.
- Les caractères et les symboles non visualisables sont remplacés par un astérisque (\*).

Windows Media et le logo Windows sont des marques commerciales ou des marques déposées de la Microsoft Corporation aux États-Unis et (ou) dans d'autres pays.



## Enregistrement des fichiers MP3/WMA sur un support CD

- **Il vous est recommandé de minimiser les chances de créer un disque qui contient deux sortes de fichiers: fichiers CD-DA et fichiers MP3/WMA.**
- **Si les fichiers CD-DA sont sur le même disque que les fichiers MP3 ou WMA, les morceaux de musique risquent de ne pas être lus dans l'ordre voulu ou bien certains morceaux de musique risquent de ne pas être reproduits du tout.**
- **Quand des données MP3 et des données WMA sont sauvegardées sur le même disque, utiliser des dossiers différents pour chaque type de données.**
- Ne pas enregistrer des fichiers autres que des fichiers MP3/WMA ni tout dossier inutile sur un disque.
- Le nom du fichier MP3/WMA doit être ajouté selon les règles habituelles telles qu'elles sont décrites ci-après et conformément aux règles de chaque système de fichier.
- Des difficultés peuvent apparaître lors de la lecture des fichiers MP3/WMA ou bien avec l'affichage des informations relatives aux fichiers MP3/WMA

enregistrés avec un certain type de logiciel de gravure ou certains graveurs de CD.

- L'extension de fichier ".mp3" ou ".wma" doit être assignée à chaque fichier selon le format du fichier.
- Cet appareil n'est pas doté de la fonction de liste de lecture.
- Bien que l'enregistrement multisession est pris en charge, l'usage de la fonction "d'un seul jet" (Disc-at-Once) est recommandée.

### Systèmes de fichiers pris en charge

ISO 9660 niveau 1/ niveau 2, Apple Extension ISO 9660, Joliet, Romeo

**Remarque:** Apple HFS, UDF 1.50, Mix CD, CD Extra ne sont pas pris en charge.

**Formats de compression (Recommandation:** "Points importants à ne pas oublier lors de l'enregistrement de fichiers MP3/WMA" à la page précédente)

Méthode de compression	Taux binaire	VBR	Fréquence d'échantillonnage
MPEG 1 couche audio 3 (MP3)	32 k-320 kbps	Prévu	32, 44,1, 48 kHz
MPEG 2 couche audio 3 (MP3)	8 k-160 kbps	Prévu	16, 22,05, 24 kHz
Windows Media Audio Ver. 2, 8	64 k-192 kbps	Non prévu	32, 44,1, 48 kHz

## Ordre de sélection de dossier/ordre de lecture de fichier

### Nombre maximum de fichiers/dossiers

- Nombre maximum de fichiers: 999
- Nombre maximum de fichiers dans un dossier: 255
- Nombre maximum d'arbres: 8
- Nombre maximum de dossiers: 255 (Le dossier racine est compris.)

### Remarques:

- Cet appareil compte le nombre de dossiers indifféremment de la présence ou de l'absence d'un fichier MP3/WMA.
- Si le dossier sélectionné ne contient pas de fichiers MP3/WMA, le fichier MP3/WMA le plus proche dans l'ordre de lecture sera sélectionné et lu.
- L'ordre de lecture peut être différent de celui d'autres lecteurs MP3/WMA même si le même disque est utilisé.
- Le message "ROOT" apparaît à la place du nom de dossier racine.

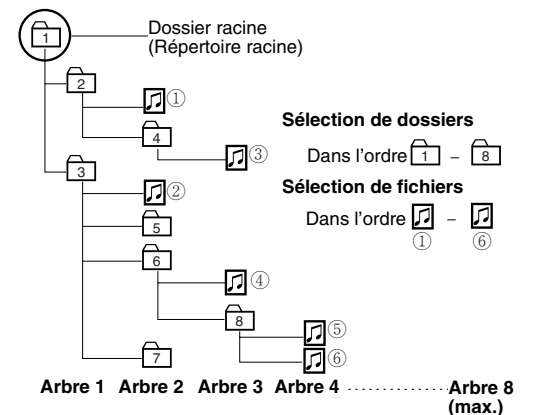

### Droits d'auteur

Il est interdit de par la loi sur les droits d'auteur de copier, distribuer et de livrer des matériaux protégés par les droits d'auteur tels que de la musique sans l'approbation préalable du détenteur des droits d'auteur sauf s'il est prévu d'en faire usage de divertissement personnel.

### Aucune garantie

Les descriptions ci-dessus sont conformes à nos investigations jusqu'en décembre 2004. Il n'existe aucune garantie de capacité de reproduction et d'affichage de MP3/WMA.

# Syntoniseur XM

Un récepteur XM optionnel vous permet de recevoir les services radio XM.

- 1 Presser **[SRC]** (Source) pour sélectionner le syntoniseur XM.
- 2 Appuyer sur **[BAND]** pour sélectionner une bande.

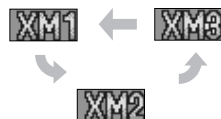

- 3 Sélectionner une station.



- Raccorder le récepteur optionnel XM (XMD1000).
- Pour raccorder le récepteur XM (XMD1000), il est nécessaire d'utiliser le cordon prolongateur optionnel (XMDPAN100) exclusivement fabriqué par XM pour les produits Panasonic.

**Remarques:**

- "RADIO ID" (Identification radio) est affiché avec le canal 0.
- "UPDATING" (Mise à jour) est affiché pendant la mise à niveau du code d'identification.
- "LOADING" (Chargement) est affiché pendant l'acquisition des données audio ou des informations.

**Sélection de canal**

- [<] (TUNE):** Canal précédent
- [>] (TUNE):** Canal suivant

**Sélection de canal pré réglée**

- [V] (P-SET: Préréglage):** Plus petit canal pré réglé
- [^] (P-SET: Préréglage):** Plus haut canal pré réglé

**Remarque:** La sélection directe peut être exécutée avec les boutons **[1]** à **[6]** de la télécommande.

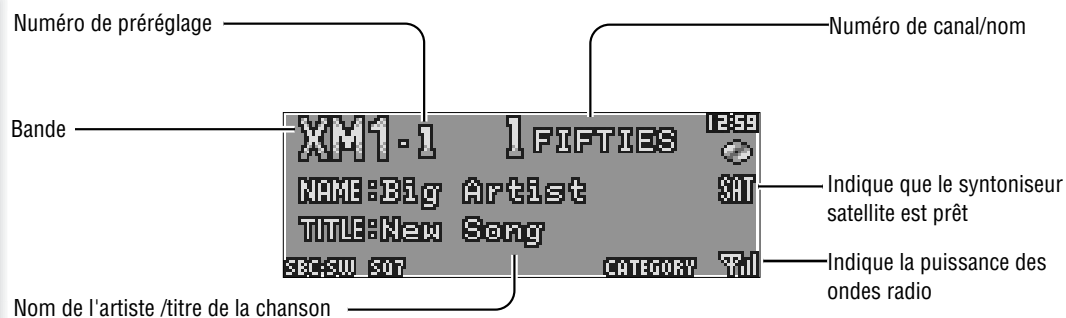

Un nombre maximum de 6 canaux peuvent être pré réglés dans chacune des bandes XM1 à XM3.

Les canaux pré réglés peuvent être simplement rappelés en appuyant sur **[^] (P-SET)** ou **[V] (P-SET)**.

**Remarque:** La sélection directe peut être exécutée avec les boutons **[1]** à **[6]** de la télécommande.

- 1 Accorder sur un canal.
- 2 Maintenir enfoncée **[^]** ou **[V]** pendant au moins 2 secondes.
- 3 Sélectionner un numéro pré réglé en appuyant sur **[^]** ou **[V]**.

- 4 Préréglé le canal en appuyant et maintenant enfoncé **[^]** ou **[V]** pendant au moins 2 secondes.



Le nom de canal ou le numéro de présélection clignote une seule fois.

**Remarques:**

- Les nouveaux canaux sont réinscrits sur les stations actuellement sauvegardées.
- À l'étape 2, un canal peut être enregistré en appuyant et maintenant enfoncée la touche numérique **[1]** à **[6]** de la télécommande pendant au moins 2 secondes.
- Pour interrompre le pré réglage, presser **[DISP]** (affichage).

Il est possible de basculer sur activation ou désactivation de la catégorie à chaque fois que **[BAND]** est maintenu pressé pendant au moins 2 secondes. Si la catégorie est paramétrée sur activée, l'appareil fonctionne de la façon suivante pour chaque bouton:

**Sélection de canal**

- [<] (TUNE):** Canal précédent dans la catégorie actuelle
- [>] (TUNE):** Canal suivant dans la catégorie actuelle

**Sélection de catégorie**

- [V] (P-SET: Préréglage):** Catégorie précédente
- [^] (P-SET: Préréglage):** Catégorie suivant



S'allume quand la fonction est activée

- 1 Presser **[MENU]** pour afficher le menu.

Presser et immobiliser **[SEL] (MENU)** pendant au moins 2 secondes pour utiliser la télécommande.



- 2 Appuyer sur **[BAND] (SET)** pour ajuster.

- 3 Presser **[MENU]** pour confirmer le réglage.

Presser et immobiliser **[SEL] (MENU)** pendant au moins 2 secondes pour utiliser la télécommande.

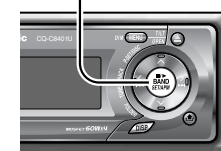

**TEXTE**

Affichage de texte

- [ON]:** Validé (Réglage implicite)
- [OFF]:** Invalide

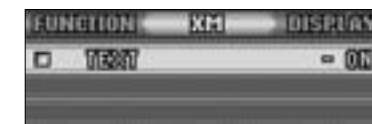

**Accès direct**

Un canal peut être directement sélectionné.

**Exemple:** Canal numéro 5

- 1 Presser **[#] (NUMBER)**.
- 2 Presser **[5]**.
- 3 Presser **[SET]**.

**Remarque:** Pour interrompre la sélection directe, presser **[DISP]** (affichage).



# Changeur de disque (lorsque des disques CD ou MP3 sont chargés)

Le raccordement d'un changeur de disque CD optionnel ou d'un changeur de disque DVD optionnel peut être contrôlé par cette unité.

**1** Mettre un magasin (chargé de CD) en place.  
Quand un magasin de disques est déjà chargé (s'allume), appuyer sur la touche [SRC] (Source) pour sélectionner le mode changeur de disque CD.

L'appareil reconnaît le magasin de disques et démarre automatiquement la lecture.

**Remarque:** L'appareil se met automatiquement sous tension lors de l'introduction d'un magasin.



**2** Choisir le passage désiré.

## Sélection de disque

[^]: Disque suivant  
[v]: Disque précédent

## Sélection de dossier

Presser et immobiliser pendant au moins 2 secondes.

[^] (FOLDER): Dossier suivant  
[v] (FOLDER): Dossier précédent

## Sélection de plage/fichier

[>>]: Plage/fichier suivant  
[<<]: Plage/fichier précédent (pressez deux fois.)

**Remarque:** Maintenir la touche enfoncée pour l'avance rapide ou le retour rapide.

## Pause

Appuyer sur la touche [BAND] (II / >).  
Appuyer encore une fois sur la même touche pour annuler.

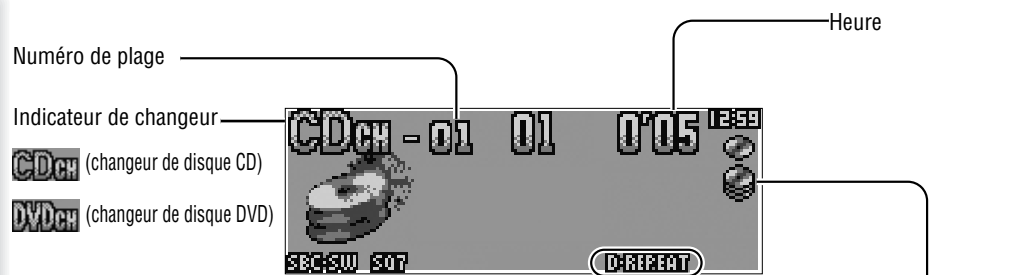

**Indicateurs de mode de lecture**  
S'allume lorsque chaque mode est activé

S'allume lorsqu'un changeur est connecté

- RANDOM** (Aléatoire)
- REPEAT** (Relecture)
- SCAN** (Balayage)
- D:RANDOM** (Lecture aléatoire du disque, uniquement pour un changeur de disque CD)
- D:REPEAT** (Relecture du disque)
- D:SCAN** (Exploration du disque, uniquement pour un changeur de disque CD)

### Remarques:

- Veuillez raccorder un changeur de disque CD ou un changeur de disque DVD à CH/AUX2 (CQ-C8401U/C8301U), CH/AUX (CQ-C7401U/C7301U).
- Lorsque le changeur CX-DP880 ou CX-DH801U est branché, la lecture d'un disque CD-RW est possible.

- Un problème peut se produire pendant la lecture de disques CD-R. Se référer à la section intitulée "Remarques à propos des disques CD ou support CD (CD-ROM, CD-R, CD-RW)" (→ page 88)
- Cet appareil ne prend pas en charge pas les fonctions suivantes par le changeur de CD.
  - **Lecture de MP3**

## Lecture aléatoire, relecture (Affichage du menu de changeur de disque) (RANDOM, REPEAT)

Les modes de lecture par sélection en ordre aléatoire et de relecture peuvent être paramétrés.

**1** Appuyer sur la touche [MENU] pour afficher l'affichage de menu.

Pour l'utilisation de la télécommande, appuyer sur la touche [SEL] (MENU) 2 secondes ou plus.



**2** Appuyer sur la touche [^] ou [v] pour sélectionner le mode qui doit être ajusté.

**3** Appuyer sur la touche [BAND] (SET) pour ajuster.

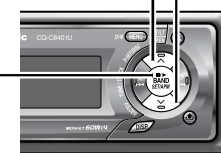

**4** Appuyer sur la touche [MENU] pour confirmer le réglage.

Pour l'utilisation de la télécommande, appuyer sur la touche [SEL] (MENU) 2 secondes ou plus.



## Fonctions uniquement commandées par la télécommande

### Sélection du mode de lecture

Une opération à commande unique est disponible pour sélectionner un style de lecture de plage en utilisant la touche [RANDOM] (sélection en ordre aléatoire) ou [REPEAT] (Relecture).

#### RANDOM (Aléatoire), REPEAT (Relecture)

Appuyer sur la touche. Appuyer encore une fois sur la touche pour annuler.

DISC RANDOM (Lecture aléatoire de disque), DISC REPEAT (Relecture de disque)  
Maintenir la touche enfoncée pendant au moins 2 s.  
Maintenir la touche enfoncée encore une fois pour annuler.

### Lecture par balayage (SCAN)

Retrouver votre plage favorite en lisant les 10 premières secondes de chaque plage.

#### SCAN (Balayage du changeur de disque CD: Toutes les plages, Changeur de disque DVD: disque)

Appuyer sur la touche [SCAN]. Appuyer encore une fois sur la touche pour annuler.

### RANDOM (uniquement pour un disque CD-DA)

**OFF**: Désactivé (Réglage implicite)

**ON**: Lecture par sélection en ordre aléatoire (magasin de disques: CD-CH) (disque): DVD-CH

### RANDOM (Uniquement pour un disque MP3)

**OFF**: Désactivé (Réglage implicite)

**ON**: Lecture par sélection en ordre aléatoire (dossier)

### DISC RANDOM (Uniquement pour un changeur de disque CD)

**OFF**: Désactivé (Réglage implicite)

**ON**: Lecture par sélection en ordre aléatoire (disque)

### REPEAT

**OFF**: Désactivé (Réglage implicite)

**ON**: Relecture de la plage/fichier en cours de lecture

### DISC REPEAT (uniquement pour un disque CD-DA)

**OFF**: Désactivé (Réglage implicite)

**ON**: Relecture du disque en cours de lecture

### FOLDER REPEAT (Uniquement pour un disque MP3)

**OFF**: Désactivé (Réglage implicite)

**ON**: Relecture du dossier en cours de lecture

### DISC SCAN (Balayage de la 1ère plage de chaque disque, uniquement pour un changeur de disque CD)

Maintenir la touche [SCAN] enfoncée pendant au moins 2 s.  
Maintenir la touche enfoncée encore une fois pour annuler.

### Accès direct

Un disque peut être sélectionné directement.

**Exemple:** Disque numéro 5

- 1 Appuyer sur la touche [#] (NUMBER).
- 2 Appuyer sur la touche [5].
- 3 Appuyer sur la touche [SET].



**Remarque:** Pour interrompre la sélection directe, appuyer sur la touche [DISP] (Affichage).

# Changeur de disque (lorsque des disques DVD ou VCD sont chargés)

Le changeur de disque DVD optionnel (CX-DH801U) raccordé peut être contrôlé à partir de cet appareil.

## 1 Mettre un magasin (chargé de DVD) en place.

Quand un magasin de disques est déjà chargé (s'allume), appuyer sur la touche [SRC] (Source) pour sélectionner le mode changeur de disque DVD.

L'appareil reconnaît le magasin de disques et démarre automatiquement la lecture.

**Remarque:** L'appareil se met automatiquement sous tension lors de l'introduction d'un magasin.

### Remarques:

- Pour des opérations DVD autres que celles mentionnées ci-dessus (c'est-à-dire menu DVD, sous-titres, etc.), utiliser la télécommande fournie avec le changeur de disque DVD.
- La télécommande fournie avec le changeur de disque DVD ne fonctionne pas correctement quand elle est dirigée vers cet appareil.
- Lorsque la télécommande fournie avec le changeur de disque DVD est utilisée, la diriger vers le moniteur vidéo (CY-V7100U).



## 2 Choisir le passage désiré.

### Sélection de disque

- [^]: Disque suivant
- [v]: Disque précédent

### Sélection de chapitre/plage

- [>>]: Chapitre/plage suivante
- [<<]: Chapitre/plage précédent (appuyer deux fois)

**Remarque:** Maintenir la touche enfoncée pour l'avance rapide ou le retour rapide.

### Pause

Appuyer sur la touche [BAND] (II / >). Appuyer encore une fois sur la même touche pour annuler.

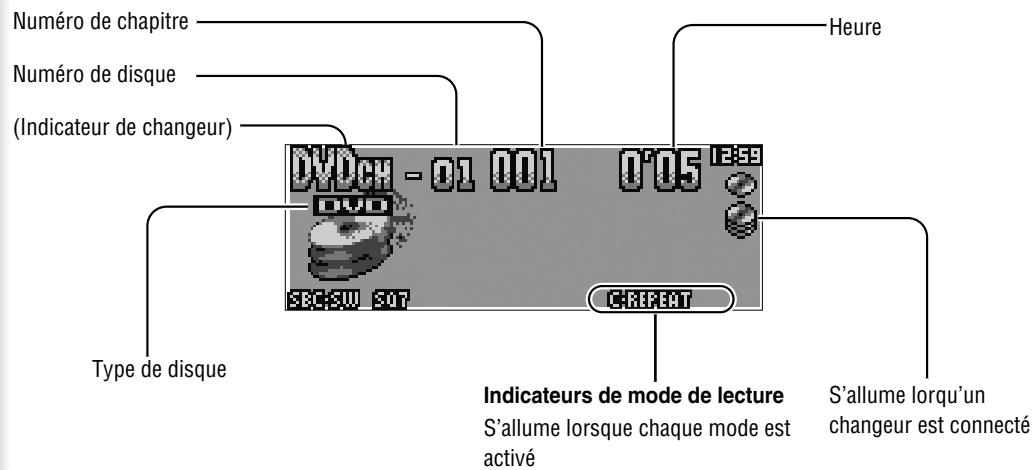

- REPEAT** (Relecture)
- D:REPEAT** (Lecture aléatoire du disque)
- C:REPEAT** (Relecture de chapitre)
- T:REPEAT** (Relecture de titre)

### Remarques:

- Veuillez raccorder un changeur de disque CD ou un changeur de disque DVD à CH/AUX2 (CQ-C8401U/C8301U).
- "AUX2" est affiché quand un changeur non compatible à l'appareil est raccordé. (Uniquement pour le modèle CQ-C8401U/C8301U)

La relecture peut être paramétrée.

## 1 Appuyer sur la touche [MENU] pour afficher l'affichage de menu.

Pour l'utilisation de la télécommande, appuyer sur la touche [SEL] (MENU) 2 secondes ou plus.



## 2 Appuyer sur la touche [^] ou [v] pour sélectionner le mode qui doit être ajusté.

## 3 Appuyer sur la touche [BAND] (SET) pour ajuster.

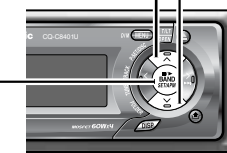

## 4 Appuyer sur la touche [MENU] pour confirmer le réglage.

Pour l'utilisation de la télécommande, appuyer sur la touche [SEL] (MENU) 2 secondes ou plus.



### Sélection du mode de lecture

Une opération à commande unique est disponible pour sélectionner un style de lecture de plage en utilisant la touche [REPEAT] (Relecture).

### CHAPTER REPEAT (Relecture de chapitre), REPEAT (Relecture)

Appuyer sur la touche. Appuyer encore une fois sur la touche pour annuler.

### TITLE REPEAT (Relecture de titre), DISC REPEAT (Relecture de disque)

Maintenir la touche enfoncée pendant au moins 2 s. Maintenir la touche enfoncée encore une fois pour annuler.

### ● Pour l'insertion d'un DVD

#### CHAPTER REPEAT

- OFF**: Désactivé (Réglage implicite)
- ON**: Relecture du chapitre en cours de lecture

#### TITLE REPEAT

- OFF**: Désactivé (Réglage implicite)
- ON**: Relecture du titre en cours de lecture

**Remarque:** L'appareil risque de ne pas fonctionner avec certains DVD.

### ● Pour l'insertion d'un VCD

#### REPEAT

- OFF**: Désactivé (Réglage implicite)
- ON**: Lecture de la plage actuelle en répétitif

#### DISC REPEAT

- OFF**: Désactivé (Réglage implicite)
- ON**: Relecture du disque en cours de lecture

### Remarques:

- Pour l'insertion d'un VCD
- L'appareil risque de ne pas fonctionner avec un disque dont la fonction de lecture est activée.

### Accès direct

Un disque peut être sélectionné directement.

**Exemple:** Disque numéro 5

- 1 Appuyer sur la touche [#] (NUMBER).
- 2 Appuyer sur la touche [5].
- 3 Appuyer sur la touche [SET].



**Remarque:** Pour interrompre la sélection directe, appuyer sur la touche [DISP] (Affichage).

# Paramétrage audio

Réglage de chaque haut-parleur et d'un haut-parleur d'extrêmes-graves optionnel

Affichage de menu Audio

**1** Appuyer sur la touche **[VOLUME]** (**SEL**: Sélectionner) pour afficher l'affichage de menu audio.



**2** Appuyer sur la touche **[VOLUME]** (**SEL**: Sélectionner) pour sélectionner le mode à ajuster.

**3** Tourner la commande **[VOLUME]** (Volume) dans le sens des aiguilles d'une montre ou dans le sens inverse des aiguilles d'une montre pour faire le réglage.

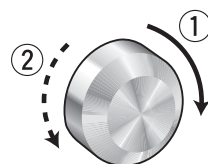

**Remarque:** Si aucune opération ne s'effectue pendant plus de 10 secondes dans le menu audio (2 secondes dans le réglage du volume), l'écran se remet en mode normal.

## Réglage du volume principal

(gamme de réglage: 0 à 40, Réglage implicite: 18)

- ① : Accroissement
- ② : Réduction

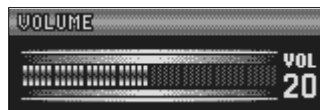

## Graves

(gamme de réglage: -12 dB à +12 dB, par paliers de 2 dB, Réglage implicite: Graves 0)

- ① : Accroissement
- ② : Réduction



## Aigus

(gamme de réglage: -12 dB à +12 dB, par paliers de 2 dB, Réglage implicite: Aigus 0)

- ① : Accroissement
- ② : Réduction



**Remarque:** Afin de prévenir la distortion, ne pas activer en même temps la qualité du son (SQ) et les graves/aigus.

## Modification du pré-réglage de SQ

(Fréquence réglable: 60 Hz, 160 Hz, 400 Hz, 1 kHz, 3 kHz, 6 kHz, 16 kHz; Gamme de réglage: -12 dB à +12 dB (par palier de 2 dB) (→ page 62)

- ① : Accroissement
- ② : Réduction
- [>]: Fréquence plus haute
- [<]: Fréquence plus basse



## Réglage d'équilibrage

(gamme de réglage: L15 à R15 et Central, Réglage implicite: Central)

- ① : Canal droit rehaussé
- ② : Canal gauche rehaussé



## Réglage d'atténuation

(gamme de réglage: R15 à F15 et Central, Réglage implicite: Central)

- ① : Niveau acoustique avant rehaussé
- ② : Niveau acoustique arrière rehaussé



## Réglage de niveau de haut-parleur d'extrêmes-graves

(gamme de réglage: sourdine, -6 dB à +6 dB, par palier de 2 dB, Réglage implicite: 0)

- ① : Accroissement
- ② : Réduction



## Filtre passe-bas de haut-parleur d'extrêmes-graves

(gamme de réglage: 80 Hz, 120 Hz, 160 Hz, Réglage implicite: 80 Hz)

- ① : Accroissement
- ② : Réduction



Gamme de sortie du haut-parleur d'extrêmes-graves  
Gammes de sortie d'autres haut-parleurs

## Filtre passe-haut

(gamme de réglage: Filtre désactivé, 90 Hz, 135 Hz, 180 Hz, 225 Hz; Réglage implicite: Filtre désactivé)

- ① : Accroissement
- ② : Réduction



# Paramétrage de fonction

Réglage d'affichage dans le menu de fonction

Affichage de menu de fonction

**1** Appuyer sur la touche **[MENU]** pour afficher le menu.

Pour utiliser la télécommande, maintenir la touche **[SEL]** (**MENU**) enfoncée pendant au moins 2 secondes.

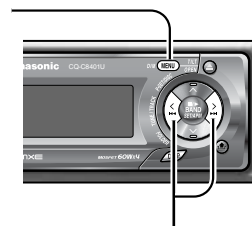

**2** Appuyer sur la touche **[<]** ou **[>]** pour afficher le menu de fonction.



**3** Appuyer sur la touche **[^]** ou **[v]** pour sélectionner la fonction à ajuster.

**4** Appuyer sur la touche **[BAND]** (**SET**) pour ajuster.

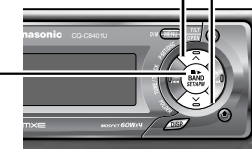

**5** Appuyer sur la touche **[MENU]** pour confirmer le réglage.

Pour utiliser la télécommande, maintenir la touche **[SEL]** (**MENU**) enfoncée pendant au moins 2 secondes.



## MUTE KEY (Touche de sourdine)

Paramétrage de fonction des touches **[MUTE]**

- MUTE** : Volume coupé (Réglage implicite)
- ATT LW 1** : Réduction de volume de 10 pas de réglage
- ATT LW 2** : Réduction de volume de 5 pas de réglage

## SECURITY (Sécurité)

Paramétrage de la fonction de sécurité (→ page 57)

- ON** : ON (Réglage implicite)
- OFF** : OFF

Français

Paramétrage audio, Paramétrage de fonction



# Paramétrage d'affichage

Réglage à afficher dans le menu d'affichage

Affichage de menu d'affichage

- 1 Appuyer sur la touche [MENU] pour afficher le menu.

Pour utiliser la télécommande, maintenir la touche [SEL] (MENU) enfoncée pendant au moins 2 secondes.



- 2 Appuyer sur la touche [◀] ou [▶] pour afficher le menu d'affichage.

- 3 Appuyer sur la touche [∧] ou [∨] pour sélectionner la fonction qui doit être ajustée.

- 4 Appuyer sur la touche [BAND] (SET) pour confirmer l'affichage.

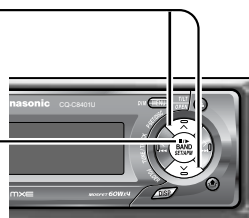

- 5 Ajuster la valeur du réglage.

- 6 Appuyer sur la touche [BAND] (SET).

- 7 Appuyer sur la touche [MENU] pour confirmer l'ajustement.

Pour utiliser la télécommande, maintenir la touche [SEL] (MENU) enfoncée pendant au moins 2 secondes.



## Réglage d'une motif graphique

(gamme de réglage: 6 types, réglage implicite: Tous)

Commutation avec [◀] ou [▶]

**ALL (Tous)** : Affichage séquentiel des modèles A - D

**Modèle A-D**

**Analyseur de spectre** : Affichage de 19 bandes



## STILL IMAGE (Images fixes)

(gamme de réglage: 11 types, réglage implicite: Tous)

Modification par [◀] ou [▶]

**Tous**: Affichage séquentiel des formules 1 à 10

**No 1-10**:



## CONTRAST (Contraste)

(gamme de réglage: 1 à 5, réglage implicite: Contraste 3)

[▶]: Inclinaison de l'angle de la vue vers le haut

[◀]: Inclinaison de l'angle de la vue vers le bas



## CLOCK ADJ (Réglage de l'horloge)

**Remarque**: Régler l'horloge quand "ADJUST" apparaît sur l'affichage.

[▶]: Réglage des minutes

[◀]: Réglage des heures

[∧]: En progression

[∨]: En régression



**Remarque**:

- Un motif graphique et une image fixe peuvent être sélectionnés. (→ page 81)
- Si les données altérées sont sélectionnées, "DISPLAY FILE INCOMPLETE" (Fichier image incomplet) apparaît. (→ page 82)

# Personnalisation de l'affichage (fonction de personnalisation)

Il est possible de modifier les images en mouvement et fixes initialement enregistrées dans l'appareil. Il est également possible d'utiliser les données qui sont téléchargées du site Web de Panasonic et les données qui sont enregistrées avec un appareil photo numérique ou d'autres dispositifs et traitées avec un logiciel exclusif IMAGE STUDIO. Se reporter également aux "Remarques sur la fonction de personnalisation". (→ Page 82)

**Remarque**: Visiter le site Web de Panasonic (<http://panasonic.co.jp/pas/en/software/customize/index.html>) en ce qui concerne les détails.

**Préparation**:

Tenir le CD-R/RW contenant les données à personnaliser à la main.

- 1 Si un disque est en place, le retirer.

- 2 Appuyer sur [SRC] pour sélectionner le mode CD.

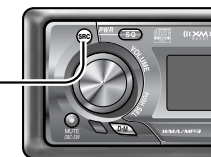

- 3 Appuyer sur [SEL] 4 secondes ou plus pour afficher l'écran de menu.

CUSTOMIZE MENU

- 4 Introduire le CD-R/RW contenant les données.

**Remarques**:

- Il faut du temps pour que l'appareil identifie le CD-R/RW.
- Les disques enregistrés par un logiciel d'écriture par paquets ne sont pas pris en charge.

- 5 Sélectionner un objet de personnalisation.



[∧][∨]: Sélection

[BAND] (SET): Confirmation

**Remarque**: Pour quitter le menu de personnalisation, appuyer sur [SEL] 4 secondes ou plus.

## GRAPHIC PATTERN (Motif graphique)

Données d'image en mouvement (→ page 80)

## STILL IMAGE (Image fixe)

Données d'image fixe (→ page 80)

## OPENING MESSAGE (Message d'ouverture)

Image en mouvement à la mise sous tension (→ page 58)

## CLOSING MESSAGE (Message de fermeture)

Image en mouvement à la mise hors tension (→ page 58)

- 6 Sélectionner un fichier.

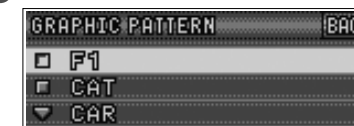

[∧][∨][◀][▶]: Sélection

[BAND] (SET): Confirmation

**Remarques**:

- Les fichiers sont automatiquement identifiés par leurs extensions, et les fichiers cibles sont affichés.
- Si "BACK" (retour) est sélectionné, l'écran de l'étape 5 apparaît.

- 7 Pour un fichier d'image en mouvement ou un fichier d'image fixe, sélectionner la destination du fichier à sauvegarder.



[◀][▶] : Sélection

[BAND] (SET) : Confirmation

**Remarques**:

- Les nouvelles données remplacent les données existantes.
- Si "BACK" (retour) est sélectionné, l'écran de l'étape 6 apparaît.

- 8 Confirmer la modification.



[◀][▶] : Sélection

[BAND] (SET) : Confirmation

CUSTOMIZING COMPLETE

La personnalisation est terminée. Ne pas couper l'alimentation en cours d'opération. (Il faut environ 1 minute pour terminer cette opération pour une image en mouvement de 168 ko.) À la fin de cette opération, l'écran de l'étape 5 apparaît.

**Remarque**: Si "NO" est sélectionné, l'écran de l'étape 5 apparaît.

- 9 Appuyer sur [SEL] 4 secondes ou plus.

L'appareil se remet en mode CD. Appuyer sur le bouton [OPEN] pour éjecter le disque.

Affichage du menu de personnalisation

Français

Paramétrage d'affichage, Personnalisation de l'affichage

## Remarque sur le service de téléchargement

Le service de téléchargement peut être suspendu ou arrêté sans préavis. Le service de téléchargement n'est pas disponible dans certaines régions. Visitez le site suivant pour obtenir d'autres informations.

**Site Web de Panasonic:**  
(<http://www.panasonic.co.jp/global/>)

## Remarques sur IMAGE STUDIO

- Ce service de téléchargement n'est pas disponible dans certaines zones. En ce qui concerne les détails, visitez le site Web de Panasonic.
- IMAGE STUDIO n'est disponible que par un téléchargement de l'adresse suivante. Il n'est pas intégré dans cet appareil.
- Référez-vous au manuel d'utilisation téléchargeable en ce qui concerne le mode d'emploi du logiciel IMAGE STUDIO.

## Remarques sur le fichier

- Le fichier spécifique de personnalisation peut être téléchargé de l'adresse Web suivante. Vous pouvez créer des fichiers exclusifs avec un appareil photo numérique ou d'autres dispositifs en utilisant le logiciel exclusif IMAGE STUDIO qui est accessible par la même adresse Web.
- Ne modifiez pas l'extension. Autrement, les données ne peuvent pas être reconnues.

## À l'enregistrement sur le disque

- N'enregistrez que les données spécifiques de personnalisation.
- Enregistrez toutes les données dans le répertoire racine. Les fichiers contenus dans un dossier ne peuvent pas être reconnus.
- Respectez le tableau suivant en ce qui concerne le nombre de fichiers enregistrés sur un disque. Les fichiers dépassant la capacité spécifiée ne sont pas lisibles.
- Les disques enregistrés par un logiciel d'écriture par paquets ne sont pas pris en charge.

Type	Extension	Nombre max.
MOTIF GRAPHIQUE	.pfm	10
IMAGE FIXE	.pfs	15
MESSAGE D'OUVERTURE	.pfo	5
MESSAGE DE FERMETURE	.pfe	5

## À la personnalisation

- Si la personnalisation est interrompue par suite d'une mise hors tension, d'un arrêt du moteur, d'un enlèvement du panneau avant ou pour d'autres raisons, vous pouvez perdre les données. Dans ce cas, essayez une nouvelle personnalisation.
- L'image implicite existe sur le site Web de Panasonic. Si vous voulez la restaurer, téléchargez l'image du site.

## Site de téléchargement:

<http://panasonic.co.jp/pas/en/software/customize/index.html>

## Messages d'erreur affichés

### NO FILES DETECTED (Aucun fichier détecté)

Le disque ne contient aucune donnée spécifique de personnalisation.

→ Introduisez un disque qui contient les données spécifiques de personnalisation.

### CUSTOMIZING FAILED (Personnalisation échouée)

Échec de personnalisation

→ Vérifiez si l'extension est correcte et que les contenus du fichier sont appropriés.

### DISPLAY FILE INCOMPLETE (Fichier d'affichage incomplet)

L'image en mouvement ou fixe désirée est endommagée.

→ Personnalisez-la de nouveau et remplacez le fichier par un nouveau.

## Lorsqu'on soupçonne que quelque chose est défectueux

Vérifiez les indications mentionnées dans les tableaux ci-dessous et prenez les dispositions indiquées.

Si les suggestions décrites ne résolvent pas le problème, il est recommandé de confier l'appareil au centre de service après-vente Panasonic agréé le plus proche. L'appareil ne doit être réparé que par le personnel qualifié. Confiez les vérifications et les réparations aux professionnels. Panasonic ne sera pas tenu responsable des accidents survenant à la suite d'une négligence de vérification de l'appareil ou de votre propre réparation après votre vérification.

### ⚠ Avertissement

- Le fait d'utiliser l'appareil dans des conditions anormales, par exemple lorsqu'aucun son n'est délivré, s'il dégage de la fumée ou une odeur anormale, peut favoriser un amorçage électrique ou une électrocution. Arrêtez immédiatement d'utiliser l'appareil et consultez votre concessionnaire.
- N'essayez pas de réparer l'appareil soi-même, ceci étant dangereux.

Problèmes communs

Problème	Cause possible → Solution possible
Appareil non alimenté	<p>Le cordon d'alimentation (la pile, l'alimentation et la masse) est raccordé à l'envers. → <b>Vérifiez les connexions.</b></p> <p>Le fusible est sauté. → <b>En éliminez la cause et remplacez le fusible par un neuf. Consultez le concessionnaire.</b></p>
Son non produit	<p>Le mode MUTE (sourdine) est activé. → <b>Désactivez le mode MUTE (sourdine).</b></p> <p>Les connexions des lignes de haut-parleur ne sont pas correctes, ou une rupture de fil ou un mauvais contact est produit. → <b>Vérifiez les connexions en se référant au schéma de connexions électriques. (Instructions d'installation)</b></p>
Écran de démonstration affiché et utilisation impossible	<p>Il est impossible d'utiliser l'appareil pendant l'affichage de l'écran de démonstration. → <b>Appuyez sur [DISP] pour terminer l'écran de démonstration.</b></p> <p>Si l'écran de démonstration apparaît fréquemment, il y a une possibilité de présence d'un mauvais contact ou d'une connexion incorrecte entre le fil de batterie de l'appareil et le câble de batterie du véhicule. (Le fil de batterie doit être maintenu sous tension.) → <b>Vérifiez les connexions de batterie en se référant au schéma de connexions électriques.</b></p>
Bruit	<p>Il y a un dispositif émetteur d'ondes électromagnétiques tel que le téléphone cellulaire près de l'appareil ou de ses circuits électriques. → <b>Maintenez un dispositif émetteur d'ondes électromagnétiques éloigné de l'appareil et de son câblage. Dans le cas où le bruit ne peut pas être éliminé à cause du faisceau de fils du véhicule, consultez votre concessionnaire.</b></p> <p>Le contact du fil de mise à la masse est insuffisant. → <b>Assurez-vous que le fil de mise à la masse est connecté sûrement à une partie non peinte du châssis.</b></p>
Production du bruit et rotation du moteur en synchronisme	<p>Le bruit de l'alternateur provient du véhicule. → <b>Changez la position de connexion du fil de mise à la masse.</b> → <b>Montez un filtre antiparasite dans le circuit d'alimentation.</b></p>

Problème	Cause possible → Solution possible
<b>Certaines opérations impossibles</b>	Quelques opérations ne peuvent pas s'effectuer en modes particuliers tels que le mode de menu. → <b>Lisez attentivement le manuel d'instructions et désactivez le mode.</b> Dans le cas où l'appareil reste en dérangement, consultez votre concessionnaire.
<b>Absence de son provenant de(s) haut-parleur(s)</b>	Le réglage Équilibre/Fondu n'est pas approprié. → <b>Réajustez Équilibre/Fondu.</b> Il y a une rupture de fil, un court-circuit, un mauvais contact ou une connexion incorrecte dans le câblage de haut-parleurs. → <b>Vérifiez le câblage de haut-parleurs.</b>
<b>Inversion des connexions des canaux de haut-parleurs droit et gauche</b>	Les connexions des haut-parleurs droit et gauche sont inverses. → <b>Corrigez les connexions de haut-parleurs en se référant au schéma de connexions électriques.</b>
<b>Champ sonore non clair en mode stéréophonique Son instable</b>	Les bornes positive et négative aux canaux droit et gauche de haut-parleurs sont connectées inversement. → <b>Corrigez les connexions de haut-parleurs en se référant au schéma de connexions électriques.</b>
<b>L'alimentation est coupée intempestivement</b>	Le dispositif de sécurité est actif. → <b>Consultez votre concessionnaire ou le centre de service Panasonic le plus proche.</b>

<b>Mauvaise réception ou bruit</b>	L'installation de l'antenne ou la connexion du câble d'antenne est défectueuse. → <b>Vérifiez si la position de montage de l'antenne et ses connexions sont correctes. De plus, vérifiez si le fil de mise à la masse de l'antenne est sûrement connecté au châssis.</b> L'amplificateur d'antenne n'est pas alimenté (lors de l'utilisation d'une antenne film, etc.). → <b>Vérifiez la connexion du fil de batterie d'antenne.</b>
<b>Moins de 6 stations présintonisées</b>	Le nombre de stations dont l'émission peut être reçue est inférieur à 6. → <b>Déplacez sur une zone où le nombre de stations permettant la réception d'émission est maximum, et essayez de nouveau une présintonisation.</b>
<b>Impossible d'enregistrer les stations présintonisées</b>	Le contact du fil de batterie est insuffisant, ou le fil de batterie n'est pas toujours actif. → <b>Assurez-vous que le fil de batterie est sûrement connecté, et présintonisez les stations de nouveau.</b>





Problème	Cause possible → Solution possible
<b>Impossible de sélectionner un canal</b>	Absence de contrat avec XM Satellite Radio Inc. → <b>Référez-vous à la page 57 de ce livret et au site Web de XM en vue de la signature pour le service de radiodiffusion XM.</b>





<b>Lecture impossible ou éjection du disque</b>	Le disque est introduit sens dessus-dessous. → <b>Introduire le disque correctement.</b> Il y a un défaut ou un objet étranger sur le disque. → <b>Enlevez l'objet étranger ou utilisez un disque exempt de défaut.</b>
<b>Saut du son ou bruit</b>	Il y a un défaut ou un objet étranger sur le disque. → <b>Enlevez l'objet étranger ou utilisez un disque exempt de défaut.</b>
<b>Saut du son dû aux vibrations</b>	L'appareil n'est pas fixé fermement. → <b>Fixez l'appareil à la console avec la plaque-support arrière, etc.</b> L'appareil est incliné de plus de 30° de l'avant vers l'arrière. → <b>Ajustez l'angle d'inclinaison à 30° ou moins.</b>
<b>Éjection du disque impossible</b>	Une substance quelconque telle qu'une étiquette décollée empêche le disque de sortir. → <b>Appuyez sur [OPEN] plus de 2 secondes lorsque le panneau avant est ouvert (éjection forcée du disque). Dans le cas où l'éjection forcée du disque ne marche pas, consultez votre revendeur.</b> Le fonctionnement du microcontrôleur dans l'appareil est anormal à cause de bruit ou d'autres facteurs. → <b>Débranchez le cordon d'alimentation et branchez-le de nouveau. Dans le cas où l'appareil reste encore en dérangement, consultez le concessionnaire.</b>





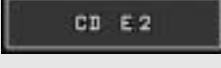
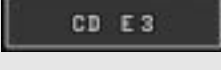

<b>Lecture impossible ou éjection du disque</b>	Le disque comporte des données enregistrées à un format incompatible. → <b>Référez-vous à la description sur MP3/WMA pour les données acoustiques compatibles sauf CD-DA (c.-à-d. CD musical).</b>
<b>Les CD-R/RW lisibles sur d'autres dispositifs ne sont pas lisibles sur cet appareil.</b>	La possibilité de lecture de certains CD-R/RW peut dépendre de la combinaison du support, du logiciel d'enregistrement et de l'enregistreur à utiliser même si ces CD-R/RW sont lisibles sur d'autres dispositifs tels que l'ordinateur personnel. → <b>Essayez une combinaison différente de support, de logiciel d'enregistrement et d'enregistreur après avoir consulté la description sur MP3/WMA.</b>
<b>Saut du son ou bruit</b>	Il y a un défaut ou une substance étrangère sur le disque. → <b>Enlevez la substance étrangère ou utilisez un disque exempt de défaut. Pour MP3/WMA, référez-vous à la description sur MP3/WMA.</b> La lecture de fichiers VBR (à débit binaire variable) peut faire sauter certains passages du son. → <b>Lisez des fichiers sans VBR.</b>

Problème	Cause possible → Solution possible
Aucune réponse lors de la pression des touches	La pile est insérée à l'envers. Mauvais modèle de pile inséré. → <b>Insérez la pile correcte dans la bonne direction.</b>
	La pile est épuisée. → <b>Remplacez-la par une neuve.</b>
	La télécommande est dirigée dans la mauvaise direction. → <b>Orientez la télécommande vers le détecteur de télécommande et appuyez sur les touches.</b>
	Le détecteur est exposé au soleil (la télécommande peut ne pas fonctionner quand le détecteur est exposé au soleil. Dans ce cas, la chaîne n'est pas défectueuse). → <b>Mettez le détecteur à l'abri du soleil.</b>

# Messages d'erreur affichés

Problème	Cause possible → Solution possible
	Impossible de recevoir la radio XM par satellite. → <b>Vérifiez le câblage.</b>
	L'antenne XM n'est pas branchée. → <b>Raccordez l'antenne XM.</b>
	Impossible de recevoir les émissions XM du fait des conditions médiocres de réception. → <b>Déplacez-vous à un endroit où les émissions peuvent être bien reçues.</b>
	Canal hors de service → <b>Ce canal n'est pas actuellement en service. Syntonisez sur un autre canal.</b>

Affichage	Cause possible → Solution possible
	Le disque CD est sale ou à l'envers. → <b>Vérifiez le disque.</b>
	
	
	Aucun fonctionnement pour une raison quelconque. → <b>Consultez votre concessionnaire ou le centre de service Panasonic le plus proche.</b>
	Impossibilité de lire le fichier. → <b>Spécifiez un autre dossier.</b>
 (Après 5 secondes) ↓ Passe automatiquement au fichier suivant	Un fichier WMA est peut-être protégé par les droits d'auteur. → <b>Tout fichier protégé par les droits d'auteur ne peut être lu.</b>
	Absence de disque.

	Le disque CD est sale ou à l'envers. → <b>Éjectez le magasin.</b> • Vérifiez le disque. • Introduisez le disque de nouveau.
	
(Après 5 secondes) Passage automatique au disque suivant	Aucun fonctionnement pour une raison quelconque. → <b>Éjectez le magasin de disques. Si la panne persiste encore, appuyez sur le commutateur de ré-enclenchement du changeur de disque CD. Si le fonctionnement normal n'est toujours pas rétabli, adressez-vous au magasin qui vous a vendu l'appareil ou au centre de service après-vente Panasonic le plus proche pour demander un service de dépannage.</b>
	Vérifiez le changeur de disque DVD. → <b>Vérifiez le changeur de disque DVD ("REGION ERROR" etc.).</b>
	Absence de disque dans le changeur de CD (magasin de disques) → <b>Introduisez des disques dans le magasin.</b>
	Le changeur est déconnecté de l'appareil en mode changeur. → <b>Vérifiez les connexions.</b>
	

**Remarque:** Les messages dans les colonnes d'action et d'affichage du tableau des erreurs varient suivant le changeur. Référez-vous aux instructions d'utilisation du changeur de disques en ce qui concerne les détails.

En cas d'utilisation de CD disponibles au marché, ils doivent avoir l'une ou l'autre des étiquettes indiquées à droite. Certains CD audio protégés contre les copies ne peuvent pas être reproduits.



### Comment saisir un disque

- Ne jamais toucher la surface inférieure du disque.
- Veillez à ne pas rayer la surface du disque.
- Ne pas plier le disque.
- Remettre le disque dans son boîtier après son utilisation.

### Ne pas utiliser de disques de forme irrégulière.

### Ne pas laisser les disques dans les endroits suivants:

- En plein soleil
- Près des appareils de chauffage de la voiture
- Dans des endroits sales, poussiéreux et humides
- Sur les sièges de la voiture ou le tableau de bord

### Nettoyage des disques

Se servir d'un morceau d'étoffe sèche et souple pour nettoyer en partant du centre du disque et en allant vers l'extérieur.

### Ne pas coller d'étiquettes ou apposer des sceaux sur vos disques.

### Ne pas écrire sur l'étiquette de disque avec un stylo à bille ou un autre stylo à pointe dure.

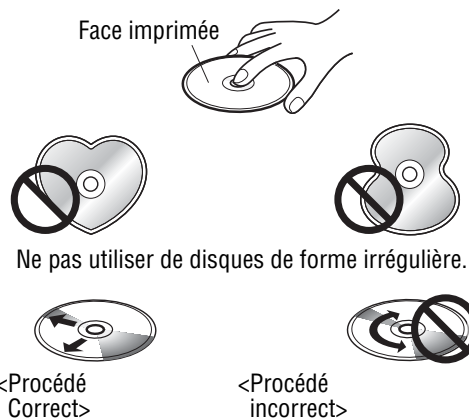

- Il se peut que vous rencontriez des difficultés pendant la lecture de certains disques CD-R/RW enregistrés sur des graveurs CD (lecteurs de disques CD-R/RW) en raison de leurs caractéristiques d'enregistrement ou encore de la présence de saletés, d'empreintes digitales, de rayures, etc., à la surface du disque.
- Les disques CD-R/RW sont moins résistants aux températures élevées et à l'humidité élevée que les disques CD ordinaires. C'est pourquoi il n'est pas recommandé de les laisser dans une voiture pendant de longs moments car ceci peut les endommager voire empêcher leur lecture.
- Certains disques CD-R/RW ne peuvent pas être reproduits avec succès en raison de l'incompatibilité des logiciels de gravure, du graveur de CD (lecteur de disque CD-R/RW) et des disques.
- Ce lecteur ne peut pas reproduire les disques CD-R/RW si la session n'a pas été fermée.
- Ce lecteur ne peut pas reproduire les disques CD R/RW qui contiennent des données autres que des données CD-DA ou MP3/WMA.
- Respecter rigoureusement les consignes relatives à la manipulation des disques CD-R/RW.

# Entretien

Votre appareil a été conçu et fabriqué de manière à n'exiger qu'un minimum d'entretien. Nettoyer régulièrement les surfaces extérieures de l'appareil avec un morceau de tissu souple. Ne jamais se servir d'essence, de diluant chimique ou autres solvants.

Si le fusible saute, consultez votre revendeur ou le centre de service local agréé de Panasonic.

### ⚠ Avertissement

- Utiliser les fusibles spécifiés à ampérage spécifié (15 A). L'utilisation de substituts ou de fusibles différents dont l'ampérage est supérieur ou le raccordement direct de l'appareil sans passer par l'intermédiaire d'un fusible risque de provoquer un incendie voire endommager sérieusement l'appareil. **Si le fusible de remplacement saute, se renseigner auprès du centre de service après-vente Panasonic agréé le plus proche.**

<b>Alimentation</b>	12 V, courant continu (11 V - 16 V), Tension d'essai 14,4 V, négatif à la masse
<b>Boutons de réglage de tonalité (grave/aigu)</b>	Grave: ±12 dB à 60 Hz, Aigu: ±12 dB à 16 kHz
<b>Fréquence centrale de l'égaliseur</b>	60, 160, 400, 1 k, 3 k, 6 k, 16 k (Hz)
<b>Gamme variable de l'égaliseur</b>	-12 dB à 12 dB (par palier de 2 dB)
<b>Puissance consommée</b>	Moins de 2,2 A (Mode CD, 0,5 W, 4 haut-parleurs)
<b>Puissance de sortie maximale</b>	60 W x 4 (à 1 kHz) (CQ-C8401U), 50 W x 4 (à 1 kHz) (CQ-C8301U/C7401U/C7301U)
<b>Impédance de haut-parleur</b>	4 - 8 Ω
<b>Tension de sortie préampli</b>	5 V (CQ-C8401U/C8301U/C7401U), 2,5 V (CQ-C7301U) (mode CD: 1 kHz, 0 dB)
<b>Tension de sortie du haut-parleur des extrêmes-graves</b>	5 V (CQ-C8401U/C8301U/C7401U), 2,5 V (CQ-C7301U) (mode CD: 1 kHz, 0 dB)
<b>Impédance de sortie préampli</b>	60 Ω (CQ-C8401U/C8301U/C7401U), 200 Ω (CQ-C7301U)
<b>Impédance de sortie du haut-parleur des extrêmes-graves</b>	60 Ω (CQ-C8401U/C8301U/C7401U), 200 Ω (CQ-C7301U)
<b>Dimensions (appareil principal)</b>	178 (L) x 50 (H) x 155 (P) mm {7 x 1 <sup>15</sup> / <sub>16</sub> x 6 <sup>1</sup> / <sub>8</sub> po}
<b>Poids (appareil principal)</b>	1,6 kg {3 lb. 8 oz}

<b>Fréquence d'échantillonnage</b>	Sur-échantillonnage 8 fois
<b>Convertisseur numérique-analogique</b>	Système à 4 CNA
<b>Type de tête d'analyse</b>	Astigma 3 faisceaux
<b>Source d'éclairage</b>	Laser à semi-conducteur
<b>Longueur d'onde</b>	790 nm
<b>Réponse en fréquence</b>	20 Hz - 20 kHz (±1 dB)
<b>Rapport signal sur bruit</b>	96 dB
<b>Distorsion harmonique totale</b>	0,01% (1 kHz)
<b>Pleurage et scintillement</b>	En-dessous des limites mesurables
<b>Séparation de canal</b>	75 dB

<b>FM</b>	
<b>Gamme de fréquence</b>	87,9 MHz - 107,9 MHz
<b>Sensibilité utilisable</b>	10,2 dBf. (0,9 μV, 75 Ω)
<b>Sensibilité au seuil de 50 dB</b>	15,2 dBf. (1,6 μV, 75 Ω)
<b>Réponse en fréquence</b>	30 Hz - 15 kHz (±3 dB)
<b>Sélectivité d'alternance</b>	75 dB
<b>Séparation stéréo</b>	35 dB (à 1 kHz)
<b>Réjection de l'image</b>	75 dB
<b>Réjection de la F.I.</b>	100 dB
<b>Rapport signal sur bruit</b>	62 dB
<b>AM</b>	
<b>Gamme de fréquence</b>	530 kHz - 1 710 kHz
<b>Sensibilité utilisable</b>	27 dB/μV (S/B 20 dB)

### Remarques:

- Sous réserve de modification des caractéristiques techniques et de la conception sans préavis à des fins d'amélioration de la technologie.
- Les figures et illustrations de ce manuel ne sont pas contractuelles.

■ Lea las instrucciones de operación para la unidad y todos los otros componentes de su sistema de audio de automóvil cuidadosamente antes de usar el sistema. Contienen instrucciones acerca de cómo usar el sistema de una manera segura y efectiva. Panasonic no asume ninguna responsabilidad por problemas que resultaren de fallas de observar las instrucciones dadas en este manual.



## Advertencia

Esta ilustración es para alertarlo de la presencia de instrucciones de instalación e instrucciones de operación importantes. De no seguirse las instrucciones puede resultar en lesiones personales severas o aun la muerte.



## Precaución

Esta ilustración es para alertarlo de la presencia de instrucciones de instalación e instrucciones de operación importantes. De no seguirse las instrucciones puede resultar en lesiones personales o daños materiales.

## Advertencia

**Cuando utilice esta unidad observe las advertencias siguientes.**

- ❑ **El conductor no deberá mirar la pantalla ni operar el sistema mientras esté conduciendo.**  
Si el conductor mira la pantalla u opera el sistema puede distraerse al no mirar hacia delante del vehículo, lo que puede ser causa de accidentes. Pare siempre el vehículo en un lugar que sea seguro y emplee el freno de estacionamiento antes de mirar la pantalla o de operar el sistema.
- ❑ **Utilice la fuente de alimentación adecuada.**  
Este producto está diseñado para la operación con un sistema de batería de 12 V de CC con puesta a tierra negativa. Nunca opere este producto con otros sistemas de batería, especialmente un sistema de batería de 24 V de CC.
- ❑ **Mantenga las pilas y la película aislante fuera del alcance de los niños.**  
Los niños podrían tragarse las pilas y película aislante, por lo que deberá mantenerlas fuera de su alcance. Si un niño se traga una pila o la película aislante, llévelo inmediatamente al médico.
- ❑ **Proteja el mecanismo de plataforma.**  
No inserte ninguna material extraña en la ranura de esta unidad.
- ❑ **No desarme ni modifique la unidad.**  
No desarme, modifique la unidad ni intente reparar el producto por sus propios medios. Si el producto necesita ser reparado, consulte con su concesionario o Centro de Servicio Panasonic autorizado.
- ❑ **No utilice la unidad cuando está descompuesta.**  
Si la unidad está descompuesta (sin alimentación, sin sonido) o una condición anormal (tiene materias extrañas en su interior, está expuesta al agua, emite humo u olores), apague de inmediato y consulte con su concesionario.
- ❑ **La unidad de control remoto no debe ser tirada dentro del automóvil.**  
Si la unidad de control remoto está tirada en algún lugar, puede caerse al piso mientras se conduce, quedar debajo del pedal de freno y ocasionar un accidente de tráfico.
- ❑ **Haga reemplazar el fusible a un personal especializado.**  
Cuando se funda el fusible, elimine la causa y haga reemplazar el fusible por un fusible indicado para esta unidad por un personal técnico calificado. Un reemplazo incorrecto puede ocasionar humos, incendios y daños al producto.

**Cuando instale observe las advertencias siguientes.**

- ❑ **Desconecte el conductor del terminal (-) de la batería antes de la instalación.**  
El cableado e instalación con el terminal de batería negativo (-) conectado puede ocasionar descargas eléctricas y lesiones debido a un cortocircuito. Algunos automóviles se equipan con un sistema de seguridad eléctrico que tienen procedimientos específicos de desconexión del terminal de batería.  
**SI NO REALIZA EL PROCEDIMIENTO SIGUIENTE PUEDE LLEVAR A LA ACTIVACIÓN ACCIDENTAL DEL SISTEMA DE SEGURIDAD ELÉCTRICO, RESULTANDO EN DAÑOS AL VEHÍCULO Y LESIONES PERSONALES O AUN LA MUERTE.**
- ❑ **Nunca utilice componentes que se relacionen a la seguridad para la instalación, puesta a tierra y otras funciones similares.**  
No utilice componentes de vehículo que pongan en riesgo la seguridad (tanque de combustible, freno, suspensión, volante de dirección, pedales, bolsa de aire, etc.) para el cableado o fijación del producto o sus accesorios.
- ❑ **La instalación del producto sobre la cubierta de la bolsa de aire o en una ubicación en donde interfiera con la operación de la bolsa de aire se encuentra prohibida.**
- ❑ **Compruebe las tuberías, tanque de gasolina, cableado eléctrico y otros ítemes antes de instalar el producto.**  
Si necesita abrir un orificio en el chasis del vehículo para fijar o conectar con cables el producto, primero verifique en donde se encuentran ubicados el mazo de cables, tanque de gasolina y cableado eléctrico. Luego abra el orificio desde el exterior si es posible.
- ❑ **No instale el producto en una ubicación en donde interfiera con su campo visual.**
- ❑ **No derive el cable de alimentación para suministrar energía a otros equipos.**
- ❑ **Después de la instalación y cableado, deberá verificar la operación normal de los otros equipos eléctricos.**  
El uso continuo en condiciones anormales puede ocasionar incendios, descargas eléctricas o un accidente de tráfico.
- ❑ **En el caso de instalar a un automóvil equipado con bolsa de aire, confirme las advertencias y precauciones del fabricante del vehículo antes de la instalación.**
- ❑ **Asegúrese de que los cables conductores no interfieran con la conducción ni ingresen o salgan fuera del vehículo.**
- ❑ **Aisle todos los cables expuestos para evitar cortocircuitos.**



## Precaución

**Cuando manipule esta unidad siga las precauciones siguientes.**

- ❑ **Mantenga el volumen de sonido en un nivel apropiado.**  
Mantenga el nivel de volumen lo suficientemente bajo como para estar alerta de las condiciones de la ruta y tráfico mientras conduce.
  - ❑ **No inserte ni se pille un dedo o la mano en la unidad.**  
Para evitar heridas, no ponga la mano ni los dedos en las partes móviles ni en la ranura del disco. Vigile especialmente a los niños.
  - ❑ **Esta unidad está diseñada para usarse exclusivamente en automóviles.**
  - ❑ **No opere la unidad durante un largo período con el motor apagado.**  
La operación del sistema de audio durante un largo período de tiempo con el motor apagado puede llegar a agotar la batería.
  - ❑ **No exponga la unidad a la luz directa del sol ni a un calor excesivo.**  
De lo contrario se elevará la temperatura interior de la unidad, y podrá ocasionar humos, incendios y daños a la unidad.
  - ❑ **No utilice el producto en donde pueda quedar expuesto al agua, humedad o polvo.**  
La exposición de la unidad al agua, humedad o polvo puede ocasionar humos, incendios y otros daños a la unidad. Asegúrese especialmente que la unidad no se moje cuando se lava el automóvil o en días lluviosos.
- Cuando instale siga las precauciones siguientes.**
- ❑ **Solicite el cableado e instalación a un personal de servicio calificado.**  
La instalación de esta unidad requiere pericias especiales y experiencia. Para mayor seguridad, solicite la instalación a su concesionario. Panasonic no será responsable ante ningún problema que se origine por su propia instalación de la unidad.
  - ❑ **Para instalar y cablear el producto siga las instrucciones.**  
De no seguirse las instrucciones para instalar y cablear el producto, puede ocasionarse un accidente o incendios.
  - ❑ **Tenga cuidado de no dañar los cables conductores.**  
Cuando cable, tenga cuidado de no dañar los cables conductores. Evite que queden aprisionados en el chasis del vehículo, tornillos y partes móviles tales como los carriles del asiento. No raye, tire ni doble o tuerza los cables conductores. No los pase cerca de fuentes de calor ni coloque objetos pesados sobre ellos. Si los cables conductores deben pasar sobre bordes metálicos filosos, proteja los cables conductores envolviéndolos con cinta de vinilo o una protección similar.
  - ❑ **Utilice las partes y herramientas designadas para la instalación.**  
Para instalar el producto utilice las partes y herramientas designadas o suministradas. El uso de partes diferentes a

aquéllas suministradas o designadas puede resultar en daños internos a la unidad. Una instalación defectuosa puede ocasionar a un accidente, una falla de funcionamiento o incendio.

- ❑ **No bloquee la ventilación de aire o la placa de enfriamiento de la unidad.**  
El bloqueo de estas partes ocasionará que el interior de la unidad se sobrecaliente y resultará en incendios u otros daños.
- ❑ **No instale el producto en donde quede expuesto a fuertes vibraciones o inestabilidad.**  
Evite las superficies muy inclinadas o curvas para la instalación. Si la instalación no es estable, la unidad puede caerse mientras conduce y esto puede ocasionar un accidente o lesiones personales.
- ❑ **Ángulo de instalación**  
El producto debe ser instalado en una posición horizontal con la parte superior del extremo delantero en un ángulo conveniente, pero no mayor a 30°.  
El usuario debe tener en mente que en algunas áreas puede haber restricciones sobre cómo y dónde debe instalarse esta unidad. Para detalles adicionales consulte con su concesionario.
- ❑ **Póngase guantes durante para mayor seguridad. Asegúrese de haber completado las conexiones antes de la instalación.**
- ❑ **Para evitar daños en la unidad, no conecte el conector de alimentación hasta haber completado todas las conexiones.**
- ❑ **No conecte más de un altavoz a un mismo juego de cables de altavoz. (con excepción de la conexión de un altavoz de agudos)**

**Cuando manipule la pila para la unidad de control remoto observe las precauciones siguientes.**

- Utilice solamente la pila especificada (CR2025).
- Haga coincidir la polaridad de la pila con las marcas (+) y (-) en la caja de pila.
- Reemplace las pilas agotadas tan pronto como sea posible.
- Retire la pila desde la unidad de control remoto cuando no la use durante un largo período de tiempo.
- Aisle la pila (colocándola en una bolsa de plástico o cubriéndola con cinta de vinilo) antes de descartarla o almacenarla.
- Descarte la pila de acuerdo a las reglamentaciones locales.
- No desarme, recargue, caliente ni ponga en cortocircuito la pila. No tire una pila al fuego o al agua.

**En caso de fuga en la pila**

- Limpie quitando completamente el fluido de la pila de la caja de pila e inserte una pila nueva.
- Si alguna parte de su cuerpo o ropa llega a ponerse en contacto con el fluido de la pila, lave con abundante agua.
- Si el fluido de la pila llega a ponerse en contacto con sus ojos, lávese con abundante agua y consiga inmediata atención médica.



## Precaución

ÉSTE ES UN PRODUCTO LÁSER DE LA CLASE I. LA UTILIZACIÓN DE CONTROLES, EL HACER AJUSTES O EL SEGUIR PROCEDIMIENTOS DISTINTOS DE LOS ESPECIFICADOS EN ESTE MANUAL PODRÍA CAUSAR UNA EXPOSICIÓN PELIGROSA A LA RADIACIÓN. NO ABRA LAS CUBIERTAS NI HAGA REPARACIONES USTED MISMO. SOLICITE LOS TRABAJOS DE SERVICIO AL PERSONAL CALIFICADO.

Lo siguiente se aplica solamente a los EE.UU.

## Parte 15 de los Reglamentos FCC

### Advertencia FCC:

Cualesquier cambios o modificaciones sin autorización a este equipo puede anular la autoridad del usuario para operar este dispositivo.

# Antes de leer estas instrucciones

Panasonic le da la bienvenida a nuestra familia en crecimiento constante de propietarios de productos electrónicos. Nuestro propósito es el de proporcionarle las ventajas de la electrónica de precisión y de la ingeniería mecánica, fabricación con componentes cuidadosamente seleccionados, y montados por personas que se sienten orgullosas de la reputación que su trabajo ha otorgado a nuestra empresa. Sabemos que este producto le proporcionará muchos años de entretenimiento y, después de que usted descubra la calidad, el valor y la fiabilidad que hemos incorporado, usted también se sentirá orgulloso de ser un miembro de nuestra familia.

Este manual de instrucciones se aplica a los dos modelos, el CQ-C8401U, CQ-C8301U, CQ-C7401U y el CQ-C7301U. Las diferencias entre estos modelos se mencionan a continuación.

Todas las pantallas e ilustraciones de la unidad principal de este manual representan el modelo CQ-C8401U a menos que se especifique lo contrario.









Características	Modelos	CQ-C8401U	CQ-C8301U	CQ-C7401U	CQ-C7301U
Salida máxima de potencia		60 W	50 W	50 W	50 W
Tensión de salida del altavoz de subgraves		5 V	5 V	5 V	2,5 V
Tensión de salida de preamplificador		5 V	5 V	5 V	2,5 V
Cable de CH/AUX-IN *1		Ninguna	Ninguna	Sí	Sí
Cable de AUX1-IN *2		Sí	Sí	Ninguna	Ninguna
Cable de CH/AUX2-IN *1		Sí	Sí	Ninguna	Ninguna

\*1 Sólo podrá conectar un cambiador, un receptor XM y otro equipo de audio portátil de venta en los establecimientos del ramo.

\*2 Podrá conectar un equipo de audio portátil, o algún dispositivo semejante, de venta en los establecimientos del ramo.

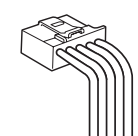
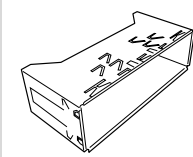
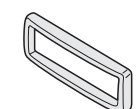
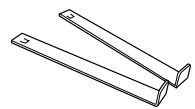
Diferencia entre los 4 modelos

## Accesorios

 <b>Manual de Instrucciones</b> (YEFM285591)	 <b>Instrucciones de instalación</b> (YEFM293907)	 <b>Tarjeta de información del propietario</b>	 <b>Caja de la placa del panel extraíble</b> (Yefa131646) <b>Cant.: 1</b>
Juego de instrucciones <b>Cant.: 1 juego</b>			
 <b>Control remoto</b> (incluye una pila) (CR2025) (EUR7641010) <b>Cant.: 1</b>	 <b>Conector de alimentación</b> (YEAJ02871) <b>Cant.: 1</b>	 <b>Collar de montaje</b> (YEFX0217222) <b>Cant.: 1</b>	 <b>Placa de guarnición</b> (YEFc05654) <b>Cant.: 1</b>
 <b>Placa de cancelación de bloqueo</b>	 <b>Perno de montaje</b>	 <b>Tornillo de autoenrosque</b> (5 mmø x 16 mm)	 <b>Tuerca hexagonal</b> (5 mmø) (YEP0FZ5701) <b>Cant.: 1 juego</b>
<b>Regleta de soporte trasera</b> (YEFg04019) <b>Cant.: 1</b>			

### Notas:

- Los números entre paréntesis de debajo del nombre de cada parte accesoria son los números de parte para el mantenimiento y el servicio técnico.
- Los accesorios y sus números de parte están sujetos a cambios sin previo aviso debido a mejoras del producto.
- El collar de montaje y la placa de guarnición están montados en la unidad principal al salir de fábrica.

## CQ-C8401U/C8301U/C7401U/C7301U

Reproductor de CD, WMA y MP3/receptor con pantalla de matriz de puntos completa

## Panel frontal totalmente motorizado

Con un solo toque, el panel frontal se desliza hacia abajo para ofrecerle acceso a la ranura del disco. La función de inclinación de tres etapas permite ajustar el ángulo de visión a 15, 25 ó 35 grados para conseguir la óptima visibilidad de la pantalla.

## Control del sonido

### SQ (Calidad del sonido)

Dispondrá de seis modos de preajuste (FLAT, ROCK, POP, VOCAL, JAZZ, CLUB). Podrá personalizar sus ajustes para estos modos (con excepción de FLAT) y memorizarlos para poderlos activar instantáneamente.

SQ7 (Calidad de sonido de 7 bandas)

El nivel puede ajustarse en cada una de las siete bandas. De este modo, usted podrá ajustar la calidad del sonido para cada género musical para adaptarlo a la acústica del interior de su vehículo y a sus preferencias personales.

## Línea completa de componentes opcionales

Un sintonizador XM opcional le permitirá recibir el servicio radiofónico XM. También podrá conectar un cambiador de discos DVD en lugar de un sintonizador XM.

- Número telefónico sin cargo  
XM Receiver P/N: XMD1000  
1-800-XM-RADIO(96-72346)  
Cable de extensión P/N: XMDPAN100  
1-800-942-TERK(8375)



El nombre de XM y los logotipos relacionados con marcas comerciales de XM Satellite Radio Inc.

### Notas:

- No podrán conectarse al mismo tiempo un cambiador y un receptor XM.
- Para conectar el receptor XM (XMD1000), es necesario emplear un cable de extensión opcional (XMDPAN100) fabricado por XM exclusivamente para productos Panasonic.

## Personalice

Las imágenes en movimiento y las imágenes fijas inicialmente almacenadas podrán editarse según las preferencias personales. IMAGE STUDIO \* le permite procesar imágenes de una cámara digital o de otros dispositivos sin ninguna dificultad. (→ página 123)  
\*Podrá descargar este software desde el sitio de Panasonic en la Web (<http://panasonic.co.jp/pas/en/software/customize/index.html>).

## Una agradable estancia sonora gracias al sistema modular

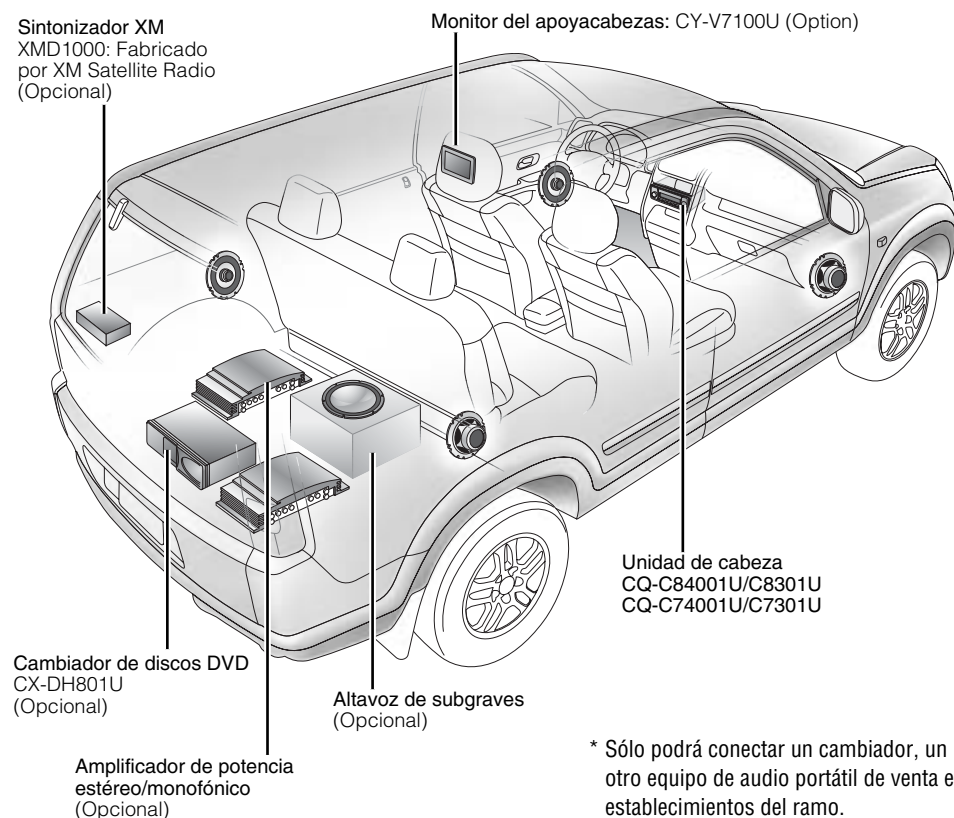

\* Sólo podrá conectar un cambiador, un receptor XM y otro equipo de audio portátil de venta en los establecimientos del ramo.

English

2

Français

46

## Español

### Común

• Información de seguridad	90
• Antes de leer estas instrucciones	92
• Características	94
• Disposición de los controles	96
• Preparativos	98
• Generalidades	100

### Cada fuente

• Radio	106
• Reproductor de CD	108
• Reproductor de MP3/WMA	110
• Sintonizador XM	114
• Cambiador de Discos	116

### Como sea necesario

• Ajustes de audio	120
• Ajustes de funciones	121
• Ajustes del visualizador	122
• Personalice la visualización	123
• Solución de problemas	125
• Mensajes de error visualizados	128
• Notas acerca de los discos	130
• Mantenimiento	130
• Especificaciones	131



# Disposición de los controles

**Nota:** Este manual de instrucciones explica las operaciones para emplear los botones de la unidad principal. (Se excluyen las operaciones distintas)

Unidad principal

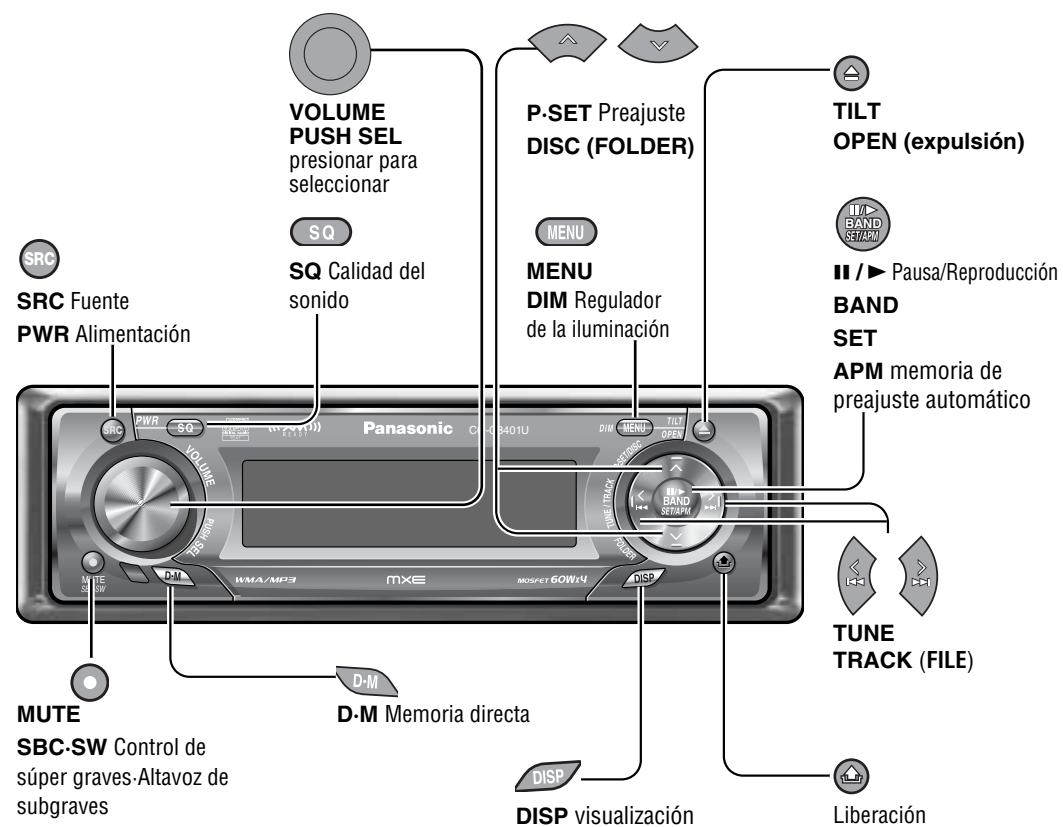

Cuando se abre el panel

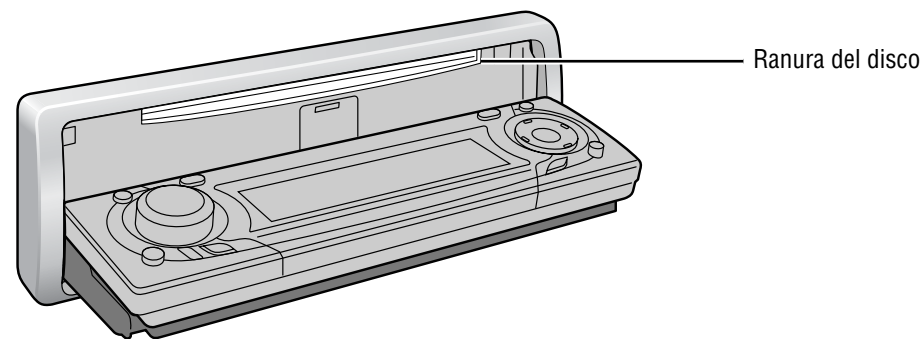

Controlador remoto

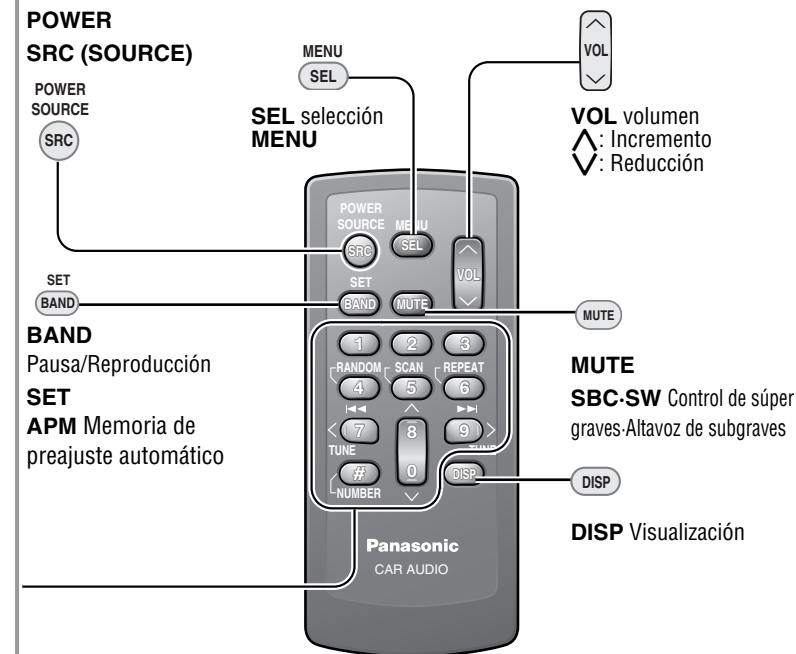
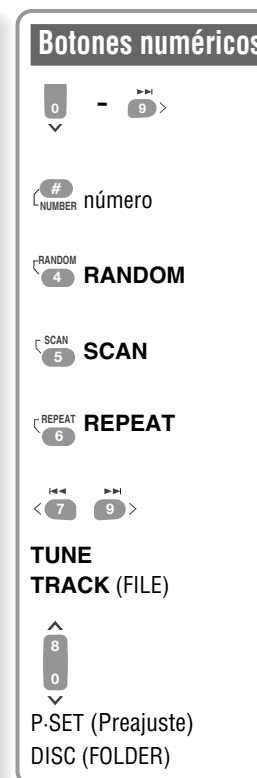

La operación de un accionamiento puede realizarse para seleccionar el modo de reproducción de una pista empleando [4] (**RANDOM**: reproducción aleatoria), [5] (**SCAN**: exploración), [6] (**REPEAT**: repetición). (Para el modo de reproducción de carpeta/disco, mantenga presionado el mismo botón durante 2 o más segundos.)

## Acceso directo

Puede seleccionarse directamente un canal (modo XM), una pista (modo de discos CD), un disco (cambiador de discos), un archivo y una carpeta (modo MP3/WMA).

**Por ejemplo:** Número de pista 5

- 1 Presione [#] (**NUMBER**).
- 2 Presione [5].
- 3 Presione [**BAND**] (**SET**).



Funciones sólo con el controlador remoto

Español

Disposición de los controles

El mensaje de demostración aparece la primera vez que se utiliza.

- 1 Ponga el interruptor de encendido del automóvil en la posición de accesorios (ACC) o de encendido (ON). Aparece la pantalla de demostración.



- 2 Presione [DISP] (Visualización). Se cancela la pantalla de demostración y no vuelve a aparecer.
- 3 Presione [SRC] (PWR: alimentación).



**Nota:** Si desea que aparezca el mensaje de demostración cuando conecta la alimentación, mantenga presionado [SRC] (PWR: Alimentación) durante 4 o más segundos después de haber desconectado la alimentación en un modo que no sea el de XM.

### Preparativos para antes de empezar a utilizarlo

Extraiga con cuidado la película aislante del lado posterior del control remoto.



#### ⚠ Advertencia

- Mantenga las pilas alejadas de los niños para evitar el peligro de accidentes. Si un niño se traga una pila, llévelo inmediatamente al médico.

#### ⚠ Precaución

- Extraiga y tire inmediatamente la pila gastada.
- No desmonte, caliente ni cortocircuite las pilas. No tire las pilas al fuego ni al agua.
- Respete las normas vigentes para tirar las pilas.
- El uso incorrecto de las pilas puede causar el sobrecalentamiento, explosión o ignición, resultando en heridas o incendios.

**Nota:** Informaciones sobre las pilas:

Pila recomendada: Pila de litio Panasonic (CR2025) (Incluida en el control remoto)

Vida útil de la pila: Aproximadamente 6 meses en utilización normal (a temperatura ambiental)

### Reemplazo de pila

- 1 Extraiga el soporte de las pilas con el mando a distancia puesto sobre una superficie plana.

Objeto duro puntiagudo

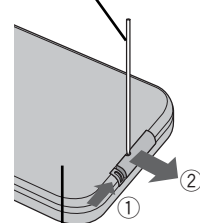

Lado posterior

- 1 Inserte una uña en la ranura, y empuje el soporte en la dirección de la flecha.
- 2 Extraiga el soporte en la dirección de la flecha empleando un objeto duro puntiagudo.

- 2 Coloque una pila en el compartimiento con el lado (+) arriba.
- 3 Vuelva a introducir el compartimiento de la pila.

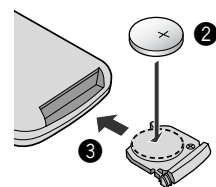

Las funciones siguientes se activan cuando la función de seguridad está activada. (→ page 121)

- El indicador de seguridad se enciende cuando se extrae el panel frontal.

- Suena la alarma y aparece el mensaje en la pantalla para avisarle que extraiga el panel frontal cuando desconecte la alimentación.

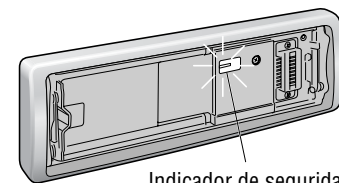

Indicador de seguridad

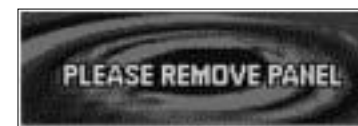

Es posible que deba ajustar lo siguiente dependiendo de los dispositivos conectados.

### Empleo de un altavoz de subgraves

- Ajuste del nivel del altavoz de subgraves (→ página 120)
- Filtro de paso bajo del altavoz de subgraves (→ página 120)

### Conexión del sintonizador XM

- Conecte el receptor XM opcional (XMD1000).
- Para conectar el receptor XM (XMD1000), es necesario emplear un cable de extensión opcional (XMDPAN100) fabricado por XM exclusivamente para productos Panasonic.

### Operaciones iniciales

Es necesario inscribirse para ser abonado a la radio vía satélite XM. Después de haber comprobado su identificación (ID) para la radio vía satélite XM, inscribese en el sitio de Internet de XM o llámeles por teléfono.

- 1 Comprobación de la identificación (ID) para la radio vía satélite XM

- Anote la identificación (ID) indicada en la parte inferior derecha de su receptor XM (XMD1000)
- Compruebe la identificación (ID) mostrada sintonizando la radio XM al canal 0. (→ página 114)

- 2 Seleccione uno de los accesos siguientes para inscribirse.

Seleccione uno de los accesos siguientes para inscribirse.

- Web site: <http://www.xmradio.com/activation>
- Número de teléfono: 1-800-XM-RADIO (1-800-967-2436)

**Nota:** Para los detalles, consulte el manual de instrucciones del receptor XM.

**Nota:** Ajuste la hora cuando aparezca "ADJUST" en el visualizador.

- 1 Presione [MENU] para que aparezca la visualización del menú.

Para emplear el controlador remoto, mantenga presionado [SEL](MENU) durante 2 o más segundos.

- 2 Presione [◀] o [▶] para visualizar el menú DISPLAY.

- 3 Presione [V] para seleccionar "CLOCK ADJ".

- 4 Presione [BAND] (SET) para confirmar la imagen.

- 5 Ajuste el valor a establecerse.



[>]: Ajuste de los minutos

[<]: Ajuste de las horas

[^]: Adelantar

[v]: Atrasar



- 6 Presione [BAND] (SET) para confirmar el ajuste.

- 7 Presione [MENU].

Para emplear el controlador remoto, mantenga presionado [SEL] (MENU) durante 2 o más segundos.

Este capítulo explica cómo se conecta y desconecta la alimentación, cómo se ajusta el volumen, etc.

## Conexión

Press [SRC] (PWR: alimentación).



**Nota:** Aparece la pantalla inicial. Podrá sobrescribir la pantalla inicial con otra nueva. (→ página 123)

## Desconexión

Mantenga presionado [SRC] (PWR) hasta que oiga un pitido, y luego suéltelo.

**Nota:** Aparece la pantalla de despedida con el ajuste. Podrá sobrescribir la pantalla de despedida con otra nueva. (→ página 123)

## Extracción

- 1 Desconecte la alimentación (→ página 100)
- 2 Presione [ ] (Release).

(El panel frontal se desacopla produciendo un sonido seco de confirmación.)

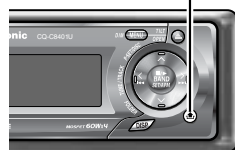

El panel frontal se cierra automáticamente en 5 segundos si estaba abierto o inclinado. La alimentación se desconecta automáticamente cuando la unidad está activada.

### Precauciones

- Le recomendamos extraer el panel frontal cuando esté en la posición cerrada. No extraiga ni monte el panel cuando esté en movimiento.
- Este panel frontal no es impermeable. No lo exponga al agua ni a humedad excesiva.
- No extraiga panel frontal mientras conduzca el vehículo.

## Montaje

- 1 Deslice el lado izquierdo del panel frontal a su posición.
- 2 Empuje el extremo derecho del panel frontal hasta oír un "sonido seco" de confirmación.



Podrá extraer el panel frontal para evitar que sea robado.

- 3 Ponga el panel frontal en la caja.

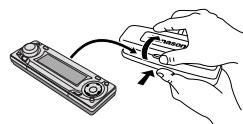

## Abertura/expulsión

Presione [ ] (OPEN).

Cuando haya un disco insertado, el disco se expulsará automáticamente.

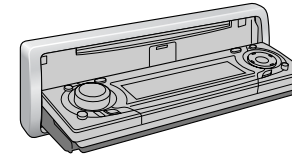

### Precauciones

- Para evitar daños en el panel frontal, no lo empuje ni ponga nada encima del mismo cuando esté abierto.
- No se pille los dedos ni la mano en el panel frontal.
- No inserte ningún objeto extraño en la ranura del disco.
- En los casos siguientes, el panel frontal se cierra automáticamente. Tenga cuidado para no pillarse los dedos.
  - Después de un período de 20 segundos
  - Cuando hay un disco insertado
  - Cuando se ha extraído el panel frontal (→ página 100)

## Cerrar

Presione [ ] (OPEN).

## Inclinación

El ángulo de la pantalla cambia entre 4 niveles, de la forma siguiente, cada vez que se mantiene presionado [ ] (TILT) durante 1 o más segundos y luego se suelta.



**Nota:** El último ángulo seleccionado se retiene incluso después de desconectar la alimentación.

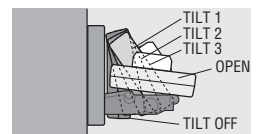

- 1 Incremento
- 2 Reducción

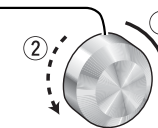

Margen de ajuste: 0 a 40  
Ajuste predeterminado: 18



### Notas:

- El nivel de sonido de cada fuente se almacena en la memoria. (Para la radio, un ajuste de volumen para AM, un ajuste de volumen para todas las bandas de FM)
- El volumen no puede ajustarse mientras haya una visualización de error en el monitor. (→ página 128)

## Silenciamiento (reducción)

Presione [ ] (MUTE).



## Cancelación

Presione [ ] (MUTE) otra vez.

**Nota:** Puede especificarse el margen de reducción del volumen. (→ página 121)



La función cambia de la forma siguiente cada vez que se presiona [SRC].



**Radio**

FM1, FM2, FM3, AM (⇒ página 106)

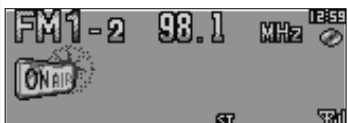

**Entrada auxiliar (AUX o AUX 2)**

Conexión de un cambiador de discos CD, cambiador de discos DVD (⇒ página 116, 118)

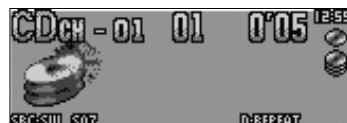

**Reproductor**

Para cargar discos CD (⇒ página 108)

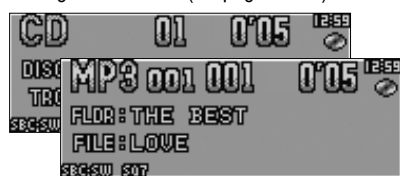

Para cargar discos MP3/WMA (⇒ página 110)

Conexión del sintonizador XM (⇒ página 114)



Conexión de un dispositivo que no se controla con esta unidad.



**CQ-C8401U/C8301U**



**CQ-C7401U/C7301U**

**Note:** Conecte un cambiador de discos CD o un cambiador de discos DVD a CH/AUX2 (CQ-C8401U/C8301U), CH/AUX (CQ-C7401U/C7301U). (⇒ Instrucciones de instalación)

**Entrada auxiliar (AUX1)**

(Sólo para el CQ-C8401U/C8301U)

Conexión de un dispositivo que no se controla con esta unidad.



El altavoz trasero puede utilizarse como altavoz de subgraves de sustitución cuando no se ha conectado ningún altavoz de subgraves.

Manteniendo presionado [ ] (SBC-SW) durante 2 o más segundos, se activa y desactiva SBC-SW.

Desactivado (Ajuste predeterminado)

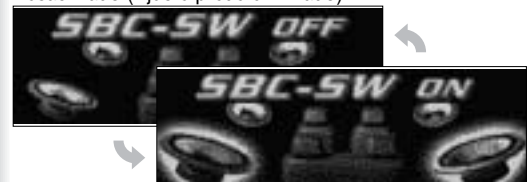

Activado

**Nota:** Si se selecciona ON, se activan los ajustes del nivel del altavoz de subgraves y del filtro de paso bajo del altavoz de subgraves. (⇒ página 120)

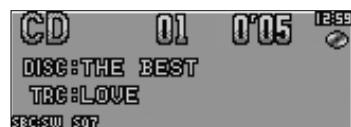

se enciende cuando se activa.

La visualización cambia de la forma siguiente cada vez que se presiona [DISP].

**Nota:** Pueden seleccionarse el patrón gráfico y la imagen fija. (⇒ página 122)

**Al conectar la alimentación:**

Modo

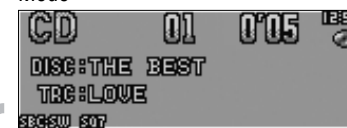

Jerarquía de carpetas (Sólo para el CQ-C8401U/C8301U, en el modo MP3/WMA)

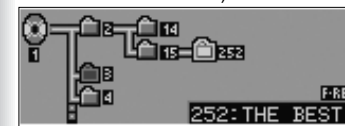

Visualización normal + patrón gráfico



Sólo el patrón gráfico



**Nota:** El ecualizador gráfico de 19 bandas puede seleccionarse cuando se selecciona una imagen fija.

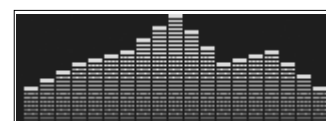

Visualización desactivada  
Todas las visualizaciones desaparecen después de 5 segundos.



Visualización normal + la hora

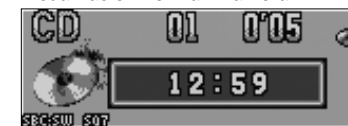

Sólo la imagen fija



Visualización normal + imagen fija



**Cuando la alimentación está desconectada:**

Visualización de la hora (Ajuste predeterminado)

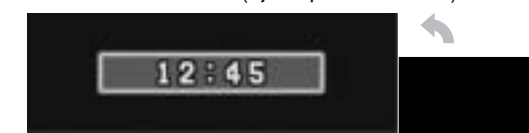

Desactivado

El nivel de la intensidad de la luz cambia de la forma siguiente cada vez que mantiene presionado [MENU] (DIM) durante 2 o más segundos.

Más claro (Ajuste predeterminado)



Intermedio



Más oscuro



**Nota:** Este ajuste no puede cambiarse con el controlador remoto.

Cada tipo de sonido está ajustado con 7 bandas que cambian cada vez que se presiona [SQ].



**Notas:**

- Los ajustes de SQ, de graves/agudos y de volumen se ven afectados entre sí. Si la influencia arriba mencionada causa distorsión en la señal de audio, reajuste los graves/agudos o el volumen.
- Puede cambiarse cada nivel SQ (excepto FLAT). (→ página 105)



se enciende cuando se activa.

Podrá realizar ajustes precisos del preajuste de SQ actualmente seleccionado en ROCK, POP, VOCAL, JAZZ, o CLUB de acuerdo con su tipo de automóvil o preferencias personales.

**1** Mantenga presionado [SQ] (calida de sonido) durante 2 o más segundos.



Aparece el preajuste de SQ propuesto.

**2** Ajuste cada frecuencia.

**Nota:** Si presiona la tecla [DISP], se cancela el preajuste. El preajuste queda activo hasta que se activa otro preajuste de SQ.

- [>]: Frecuencia más alta
- [<]: Frecuencia más baja
- ① : Aumento del nivel
- ② : Reducción del nivel

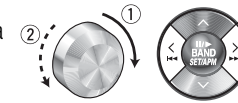

**3** Mantenga presionado [^] o [v] durante 2 o más segundos para confirmar su ajuste.

**Nota:** Podrá seleccionar un preajuste de SQ que pueda activarse con [^] y [v] (y [2]-[6] en el controlador remoto).



**4** Mantenga presionado [^] o [v] durante 2 o más segundos para confirmar su ajuste.



El ajuste actual queda sobrescrito por el nuevo ajuste.

El ajuste actual queda sobrescrito por el nuevo ajuste.

**Notas:**

- FLAT no puede cambiarse.
- Si no se efectúa ninguna operación durante 10 segundos o más, el visualizador retorna al modo normal.
- Este ajuste también puede ejecutarse en el menú de AUDIO. (→ página 120)
- Si mantiene presionado [BAND] durante 2 o más segundos en la pantalla de llamada de SQ, el preajuste llamado podrá establecerse como el predeterminado.

En este capítulo se explica el procedimiento para escuchar la radio.

**1** Presione [**SRC**] para seleccionar el modo de la radio.

**2** Presione [**BAND**] para seleccionar la banda.



**3** Seleccione una emisora.

### Ajuste de la frecuencia

[<] (TUNE): Más baja

[>] (TUNE): Más alta

**Nota:** Manténgalo presionado durante más de 0,5 segundos y suéltelo para la búsqueda de emisoras.

### Selección de emisoras preajustadas

[V] (P-SET: Preajuste): Número de preajuste más bajo

[^] (P-SET: Preajuste): Número de preajuste más alto

**Nota:** La selección directa puede ejecutarse con los botones [1] a [6] en el controlador remoto..

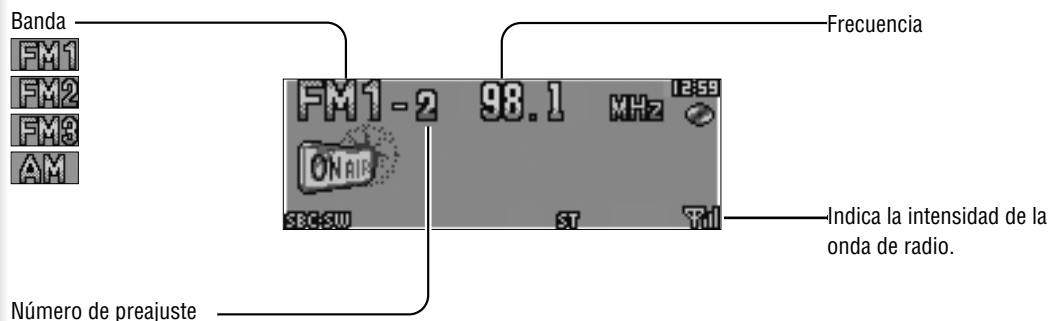

Podrá asignar su emisora de difusión preferida al botón [**D•M**]. Si así lo hace, podrá sintonizar su emisora difusora preferida aunque la unidad esté en el modo de discos CD, modo de cambiador de discos CD, modo XM o modo AUX. (Ajuste predeterminado: FM 87,9 MHz)

### Sintonización de la emisora D•M

Presione [**D•M**] (memoria directa).

### Memorización de la emisora D•M

- 1 Seleccione la emisora que desee preajustar.
- 2 Mantenga presionado [**D•M**] (memoria directa) durante 2 o más segundos.



**1** Presione [**MENU**] para que aparezca la visualización del menú.

Para emplear el controlador remoto, mantenga presionado [**SEL**] (**MENU**) durante 2 o más segundos.

**2** Presione [^] o [V] para seleccionar el modo que desee ajustar.

**3** Presione [**BAND**] (**SET**) para realizar el ajuste.

**4** Presione [**MENU**] para confirmar el ajuste.

Para emplear el controlador remoto, mantenga presionado [**SEL**] (**MENU**) durante 2 o más segundos.

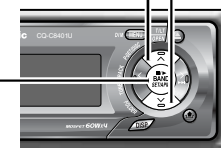
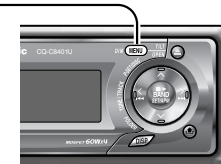

### AUTO PRESET

Gama de preajuste para las bandas de FM

**EACH BAND:** Ajuste individual para cada una de FM1 a 3 (ajuste predeterminado)

**ALL BAND:** Ajuste de FM 1-3 conjuntamente

### PRESET EDIT

Reemplazo de emisoras preajustadas

[^][V]: Selección

[BAND]: Bloqueado

(APM: Auto Preset Memory, P-SET: Preset)

Pueden almacenarse hasta 6 emisoras en cada una de las bandas de AM, FM1, FM2, y FM3.

Las emisoras preajustadas pueden sintonizarse simplemente presionando [^] (P-SET) o [V] (P-SET).

**Notas:**

- La selección directa puede realizarse con los botones [1] a [6] del controlador remoto.
- Podrá cambiar entre 6 y 18 para preajuste de emisoras de FM.
- Las emisoras preajustadas pueden cambiarse.

### Memoria de preajuste automático (APM)

Las emisoras con buenas condiciones de recepción se preajustarán automáticamente.

**1** Seleccione una banda.

**2** Mantenga presionado [**BAND**] (**APM**) durante 2 o más segundos.

Las emisoras preajustadas con las mejores condiciones de recepción se reciben durante 5 segundos cada una después del preajuste de las emisoras. Para detener la exploración, presione [^] o [V].

**Nota:**

- Las emisoras nuevas se sobrescriben sobre las que están actualmente almacenadas después de realizar este procedimiento.

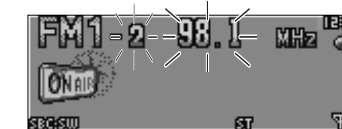

La frecuencia/número de preajuste parpadea una vez.

**Notas:**

- Las emisoras nuevas se sobrescriben sobre las emisoras que estaban memorizadas.
- En el paso 2, puede registrarse una emisora manteniendo presionado el botón numérico [1] a [6] durante 2 o más segundos.
- Para detener el preajuste de emisoras, presione [DISP] (Visualización).

Cuando ya haya un disco insertado, presione [SRC] (Fuente) para seleccionar el modo de CD.

**1** Presione [⊖] (OPEN) para abrir el panel frontal.

Cuando haya un disco insertado (Se enciende ) el disco se expulsará automáticamente.

**2** Inserte un disco con la cara de la etiqueta arriba.

El panel frontal se cierra automáticamente y el aparato reconoce el disco y comienza también su reproducción de forma automática.

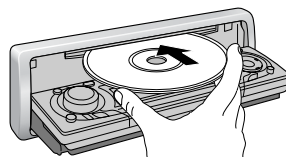

**3** Seleccione la sección deseada.

### Selección de la pista

[▶▶] (TRACK): Pista siguiente

[◀◀] (TRACK): Pista anterior (presione dos veces.)

**Nota:** Presiónelo y manténgalo presionado para el avance/inversión rápidos.

### Pausa

Presione [BAND] (||/▶).

Presiónelo de nuevo para cancelarla.

**4** Presione [⊖] (OPEN) para expulsar el disco.

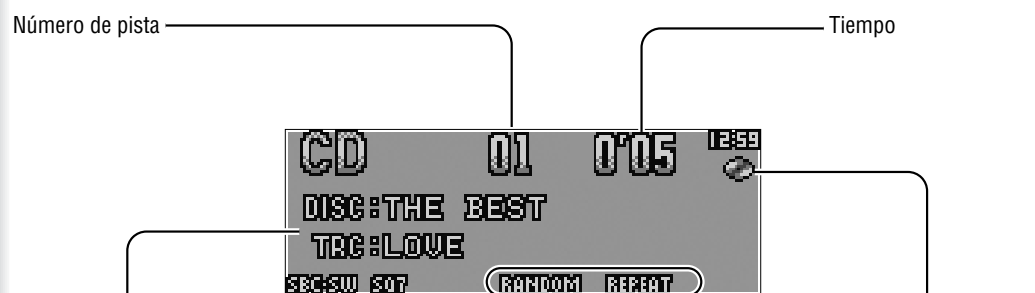

### Visualización de texto del CD

#### Notas:

- Para desplazar el texto, mantenga presionado [BAND] durante 2 o más segundos.
- Se visualizará "NO TEXT" cuando no haya información en el disco.

### Indicadores del modo de reproducción

Se enciende cuando se activa cada modo.

**RANDOM**  
**REPEAT**  
**SCAN**

Se enciende cuando se inserta el disco.

### Selección del modo de reproducción

La operación de un accionamiento puede realizarse para seleccionar el modo de reproducción de una pista empleando [RANDOM] o [REPEAT].

#### RANDOM

Presione [RANDOM].

Presiónelo de nuevo para cancelarla.

#### REPEAT

Presione [REPEAT].

Presiónelo de nuevo para cancelarla.

Podrá ajustar la reproducción aleatoria y repetida.

**1** Presione [MENU] para que aparezca la visualización del menú.

Para emplear el controlador remoto, mantenga presionado [SEL] (MENU) durante 2 o más segundos.



**2** Presione [∧] o [∨] para seleccionar el modo que desee ajustar.

**3** Presione [BAND] (SET) para realizar el ajuste.

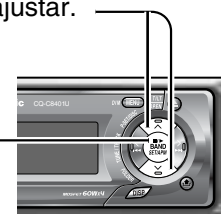

**4** Presione [MENU] para confirmar el ajuste.

Para emplear el controlador remoto, mantenga presionado [SEL] (MENU) durante 2 o más segundos.

el panel esté en movimiento.

- No inserte ningún objeto extraño en la ranura del disco.
- Consulte la sección "Notas sobre los discos CD/tipos de CD (CD-ROM, CD-R, CD-RW)" (⇒ página 130).
- Este aparato no es compatible con CD de modo MIX (discos CD que contienen datos CD-DA y MP3/WMA). En caso de emplear un disco CD de este tipo, pueden producirse problemas tales como los de reproducción sin acústica.



### RANDOM

**OFF**: Desactivado

**ON**: Reproducción aleatoria

### REPEAT

**OFF**: Desactivado

**ON**: Reproducción repetida de la pista actual.

### TEXT (CD-TEXT)

**ON**: Habilitado (Ajuste predeterminado)

**OFF**: Inhabilitado

### Reproducción con exploración (SCAN)

Podrá buscar sus pistas preferidas reproduciendo los primeros 10 segundos de cada pista.

Presione [SCAN].

Presiónelo de nuevo para cancelarla.

### Acceso directo

Puede seleccionarse directamente una pista.

**Por ejemplo:** Número de pista 5

**1** Presione [#] (NUMBER).

**2** Presione [5].

**3** Presione [SET].

**Nota:** Para suspender la selección directa, presione [DISP] (Visualización).



Cuando ya haya un disco insertado, presione **[SRC]** (Fuente) para seleccionar el modo de MP3/WMA.

**1** Presione **[OPEN]** para abrir el panel frontal.

Cuando haya un disco insertado (Se enciende ) el disco se expulsará automáticamente.

**2** Inserte un disco con la cara de la etiqueta arriba.

El panel frontal se cierra automáticamente y el aparato reconoce el disco y comienza también su reproducción de forma automática. (Puede tardar varios minutos en empezar con discos que tengan muchos archivos.)

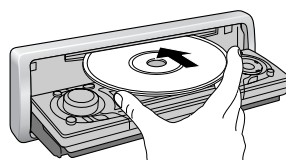

**3** Seleccione la sección deseada.

### Selección de la carpeta

**[^]** (FOLDER): Carpeta siguiente

**[v]** (FOLDER): Carpeta anterior

### Selección del archivo

**[>>]** (TRACK): Archivo siguiente

**[<<]** (TRACK): Archivo anterior (presione dos veces.)

**Nota:** Presiónelo y manténgalo presionado para el avance/inversión rápidos.

### Pausa

Presione **[BAND]** (|| / ▶).

Presiónelo de nuevo para cancelarla.

**4** Presione **[OPEN]** para expulsar el disco.



#### Notas:

- Para desplazar el texto, mantenga presionado **[DISP]** durante 2 o más segundos.
- Se visualizará "NO TEXT" cuando no haya información en el disco.
- La información de etiqueta de ID3/WMA se visualiza para el nombre del título y nombre del artista.

#### Indicadores del modo de reproducción

Se enciende cuando se activa cada modo.

**RANDOM**

**REPEAT**

**SCAN**

**[R]RANDOM** (Reproducción aleatoria de carpeta)

**[R]REPEAT** (Reproducción repetida de carpeta)

**[R]SCAN** (Exploración de carpeta)

Se enciende cuando se inserta el disco.

#### Notas:

- Consulte la sección de "Observaciones sobre MP3/WMA" (→ página 112)
- Este aparato no es compatible con CD de modo MIX (discos CD que contienen datos CD-DA y MP3/WMA). En caso de emplear un disco CD de este tipo, pueden producirse

problemas tales como los de reproducción sin acústica.

Podrá ajustar la reproducción aleatoria y repetida.

**1** Presione **[MENU]** para que aparezca la visualización del menú.

Para emplear el controlador remoto, mantenga presionado **[SEL] (MENU)** durante 2 o más segundos.



**2** Presione **[^]** o **[v]** para seleccionar el modo que desee ajustar.

**3** Presione **[BAND] (SET)** para realizar el ajuste.

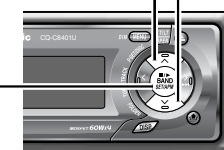

**4** Presione **[MENU]** para confirmar el ajuste.

Para emplear el controlador remoto, mantenga presionado **[SEL] (MENU)** durante 2 o más segundos.

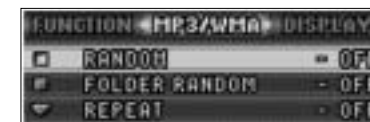

### Selección del modo de reproducción

La operación de un accionamiento puede realizarse para seleccionar el modo de reproducción de un archivo empleando **[RANDOM]** o **[REPEAT]**.

#### RANDOM, REPEAT

Presione el botón. Presiónelo de nuevo para cancelarla.

#### FOLDER RANDOM, FOLDER REPEAT

Mantenga presionado el botón durante 2 o más segundos. Manténgalo presionado de nuevo para cancelarla.

### Reproducción con exploración (SCAN)

Podrá buscar sus archivos preferidos reproduciendo los primeros 10 segundos de cada archivo.

#### SCAN (todos los archivos)

Presione **[SCAN]**. Presiónelo de nuevo para cancelarla.

### RANDOM

**[OFF]**: Desactivado

**[ON]**: Reproducción aleatoria (disco)

### FOLDER RANDOM

**[OFF]**: Desactivado

**[ON]**: Reproducción aleatoria (carpeta)

### REPEAT

**[OFF]**: Desactivado

**[ON]**: Reproducción repetida del archivo actual.

### FOLDER REPEAT

**[OFF]**: Desactivado

**[ON]**: Reproducción repetida de la carpeta actual.

### TEXT

**[FOLDER/FILE]**: Nombre de carpeta/nombre de archivo

**[ALBUM/TITLE]**: Álbum/título (información de tarjeta)

**[OFF]**: Sin visualización

### FOLDER SCAN (primer archivo de cada carpeta)

Mantenga presionado **[SCAN]** durante 2 o más segundos. Manténgalo presionado de nuevo para cancelarla.

### Acceso directo

Puede seleccionarse directamente un archivo de la carpeta actual.

**Por ejemplo:** Número de archivo 5

**1** Presione **[#] (NUMBER)**.

**2** Presione **[5]**.

**3** Presione **[SET]**.



#### Notas:

- Para la sección de la carpeta, introduzca un número después de haber presionado dos veces **[#] (NUMBER)**.
- Para suspender la selección directa, presione **[DISP]** (Visualización).



## ¿Qué es MP3/WMA?

MP3 (MPEG Audio Layer-3) y WMA (Windows Media™ Audio) son formatos de compresión de audio digital. El primero fue desarrollado por MPEG (Motion Picture Experts Group), y WMA fue desarrollado por Microsoft Corporation. Empleando estos formatos de compresión, podrá grabar el contenido de 10 discos CD musicales en un solo disco CD (estos valores se refieren a datos grabados en un disco CD-R o CD-RW de 650 MB a una velocidad de transferencia fija de 128 kbps y a una frecuencia de muestreo de 44,1 kHz.)

### Notas:

- El software de codificación y grabación MP3/WMA no se suministra con esta unidad.

## Puntos que deberá recordar cuando cree archivos MP3/WMA

### Comunes

- Se recomienda una velocidad de transferencia alta y una frecuencia de muestreo alta para obtener sonido de alta calidad.
- No se recomienda la sección de VBR (velocidad de transferencia variable) porque el tiempo de reproducción no se visualiza correctamente y es posible que salte el sonido.
- La calidad del sonido de reproducción cambia según las circunstancias de codificación. Para más detalles, consulte el manual de instrucciones de su software de codificación y del software de grabación.

### MP3

- Se recomienda ajustar la velocidad de transferencia a "128 kbps o más" y "fija".

### WMA

- Se recomienda ajustar la velocidad de transferencia a "64 kbps o más" y "fija".
- No ajuste el atributo de protección contra copias en el archivo WMA para que esta unidad pueda realizar la reproducción.

**Precaución:** No asigne nunca la extensión del nombre de archivo de ".mp3" ni ".wma" a un archivo que no tenga el formato MP3/WMA. No sólo produciría ruido por los altavoces y daños en los mismos, sino que también podría causarle daños en los oídos.

## Información del visualizador

### Elementos visualizados

- |  |   |
|--|---|
| <ul style="list-style-type: none"> <li><b>CD-TEXT</b><br/>Título del disco<br/>Título de la pista</li> </ul>     | <ul style="list-style-type: none"> <li><b>MP3 (ID3 tag)</b><br/>Título del álbum<br/>Título y nombre del artista</li> </ul> |
| <ul style="list-style-type: none"> <li><b>MP3/WMA</b><br/>Nombre de la carpeta<br/>Nombre del archivo</li> </ul> | <ul style="list-style-type: none"> <li><b>WMA (WMA tag)</b><br/>Título del álbum<br/>Título y nombre del artista</li> </ul> |

### Caracteres que pueden visualizarse

- Longitud visualizable del nombre de archivo/nombre de carpeta: 64 caracteres como máximo
- Nombres de archivo y de carpetas de acuerdo con la norma de cada sistema de archivos. Para más detalles, consulte las instrucciones del software de grabación.
- Pueden visualizarse el juego de caracteres ASCII y los caracteres especiales de cada idioma.

### Juego de caracteres ASCII

"A" a la "Z", "a" a la "z", dígitos 0 al 9, y los símbolos siguientes:  
(espacio) ! " # \$ % & ' ( ) \* + , - . / : ; < = > ? @ [ \ ] ^ \_ ` { | } ~

### Notas:

- Es posible que con ciertos programas de software con los que se han codificado archivos del formato MP3/WMA, no se visualice correctamente la información de los caracteres.
- Los caracteres y símbolos que no pueden visualizarse se convierten en un asterisco (\*).

Windows Media, y el logotipo de Windows sin marcas comerciales, o marcas comerciales registradas de Microsoft Corporation en los Estados Unidos y/o en otros países.



## Grabación de archivos MP3/WMA en un disco CD

- Le recomendamos reducir al mínimo la producción de discos que contengan archivos CD-DA y archivos MP3/WMA.
- Si hay archivos con el formato CD-DA y archivos del formato MP3 o WMA en el mismo disco, es posible que las canciones no se reproduzcan en el orden deseado, o que algunas canciones no se reproduzcan en absoluto.
- Cuando almacene datos MP3 y datos WMA en el mismo disco, hágalo en carpetas distintas para cada tipo de datos.
- No grabe archivos que no sean archivos MP3/WMA ni carpetas innecesarias en el disco.
- El nombre de archivo MP3/WMA debe añadirse según las normas como se indica en las descripciones siguientes, y también debe cumplir las normas de cada sistema de archivos.
- Es posible que encuentre problemas al reproducir archivos MP3/WMA o al visualizar la información de archivos MP3/WMA grabados con ciertos programas de software de grabación o grabadoras de CD.

- La extensión del nombre de archivo ".mp3" o ".wma" debe asignarse a cada archivo dependiendo del formato del archivo.
- Esta unidad no tiene función de lista de reproducción.
- Aunque las grabaciones de multisesión son compatibles, se recomienda el empleo de grabación de una sola vez (Disc-at-Once).

### Sistemas de archivos compatibles

ISO 9660 Level 1/Level 2, Apple Extension para ISO 9660, Joliet, Romeo

**Nota:** Apple HFS, UDF 1,50, Mix CD, CD Extra no es compatible.

### Formatos de compresión

(Recomendación: "Puntos que deberá recordar cuando cree archivos MP3/WMA" en la página anterior)

Método de compresión	Velocidad de transferencia	VBR	Frecuencia de muestreo
MPEG 1 audio layer 3 (MP3)	32 k-320 kbps	Sí	32, 44,1, 48 kHz
MPEG 2 audio layer 3 (MP3)	8 k-160 kbps	Sí	16, 22,05, 24 kHz
Windows Media Audio Ver. 2, 8	64 k-192 kbps	Ninguna	32, 44,1, 48 kHz

## Orden de selección de carpetas/orden de reproducción de archivos

### Número máximo de archivos/carpetas

- Número máximo de archivos: 999
- Número máximo de archivos en una carpeta: 255
- Profundidad máxima de los árboles: 8
- Número máximo de carpetas: 255 (incluyendo la carpeta raíz.)

### Notas:

- Esta unidad cuenta el número de carpetas tanto si tienen archivos MP3/WMA como si no los tienen.
- Si la carpeta seleccionada no contiene ningún archivo MP3/WMA, se reproducen los archivos MP3/WMA que están más cerca en el orden de reproducción.
- El orden de reproducción puede ser distinto de otros reproductores de MP3/WMA aunque se utilice el mismo disco.
- Aparece "ROOT" cuando se visualiza el nombre de la carpeta raíz.

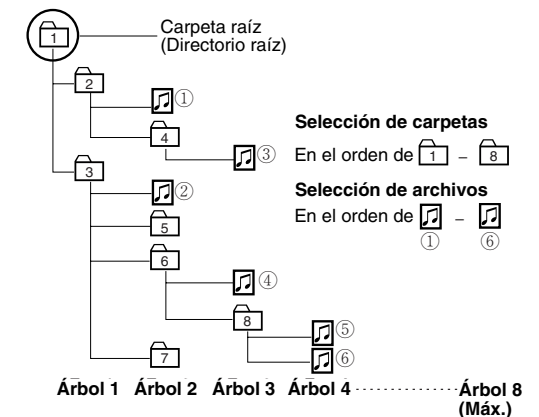

### Copyright

Las leyes de copyright prohíben copiar, distribuir y entregar material con derechos de autor, como pueda ser música, sin el permiso del propietario de tales derechos con excepción de servir sólo para entretenimiento personal.

### Sin garantía

La descripción de arriba cumple nuestras investigaciones hasta diciembre de 2004. No hay garantía para la capacidad de reproducción y visualización de MP3/WMA.

# Sintonizador XM

The optional XM receiver allows you to receive the XM radio service.

**1** Presione **[SRC]** (Fuente) para seleccionar el modo de la radio vía satélite XM.



**2** Presione **[BAND]** para seleccionar una banda.

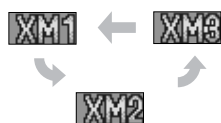

**3** Seleccione un canal.

## Selección de canales

- [<] (TUNE):** Canal anterior
- [>] (TUNE):** Canal siguiente

## Selección de canales preajustados

- [V] (P-SET: Preajuste):** Canal preajustado más bajo
- [^] (P-SET: Preajuste):** Canal preajustado más alto

**Nota:** La selección directa puede ejecutarse con los botones **[1]** a **[6]** en el controlador remoto.

### Preparativos:

- Conecte el receptor XM opcional (XMD1000).
- Para conectar el receptor XM (XMD1000), es necesario emplear un cable de extensión opcional (XMDPAN100) fabricado por XM exclusivamente para productos Panasonic.

### Notas:

- Se visualizará "RADIO ID" con el canal 0.
- Se visualizará "UPDATING" durante la actualización del código de identificación.
- Se visualizará "LOADING" durante la adquisición de datos de audio o información.

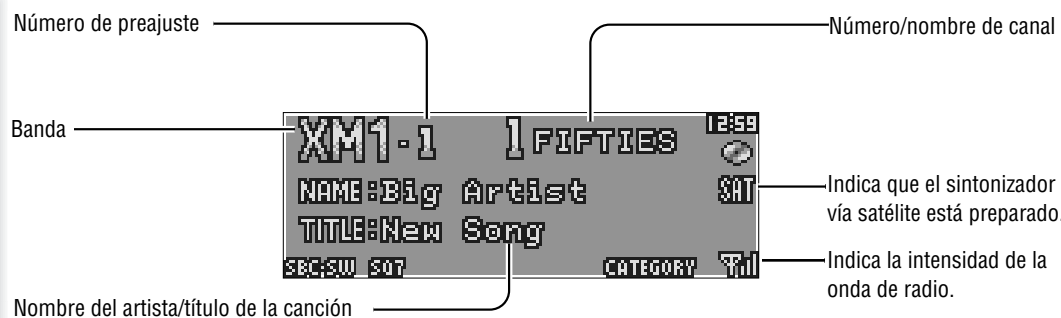

Pueden preajustarse hasta 6 canales en XM1 a XM3. Los canales preajustados pueden sintonizarse simplemente presionando del **[^] (P-SET)** o **[V] (P-SET)**.

**Nota:** La selección directa puede ejecutarse con los botones **[1]** a **[6]** en el controlador remoto.

- 1** Sintonice un canal.
- 2** Mantenga presionado **[^]** o **[V]** durante 2 o más segundos.
- 3** Seleccione un número de preajuste presionando **[^]** o **[V]**.

**4** Preajuste el canal manteniendo presionado **[^]** o **[V]** durante 2 o más segundos.



El nombre de canal/número de preajuste parpadea una vez.

### Notas:

- Los nuevos canales se sobreescriben sobre las emisoras que hay actualmente almacenadas.
- En el paso 2, puede registrarse un canal manteniendo presionado el botón numérico del **[1]** a **[6]** del controlador remoto durante 2 o más segundos.
- Para detener el preajuste, presione **[DISP]** (Visualización).

Podrá activar y desactivar la categoría cada vez que mantenga presionado **[BAND]** durante 2 o más segundos. Si se activa la categoría, el aparato funcionará del modo siguiente para cada botón:

## Selección de canales

- [<] (TUNE):** Canal anterior de la categoría actual
- [>] (TUNE):** Canal siguiente de la categoría actual

## Selección de categoría

- [V] (P-SET: Preajuste):** Categoría anterior
- [^] (P-SET: Preajuste):** Categoría siguiente



Se enciende cuando se activa.

**1** Presione **[MENU]** para visualizar la pantalla del menú.



Para emplear el controlador remoto, mantenga presionado **[SEL] (MENU)** durante 2 o más segundos.

**2** Presione **[BAND] (SET)** para realizar el ajuste.

**3** Presione **[MENU]** para confirmar el ajuste.



Para emplear el controlador remoto, mantenga presionado **[SEL] (MENU)** durante 2 o más segundos.

## TEXT

Visualización de texto

- [ON]:** Habilitado (Ajuste predeterminado)
- [OFF]:** Inhabilitado

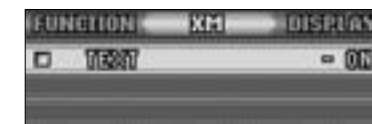

## Acceso directo

Un canal puede seleccionarse directamente.

**Ejemplo:** número de canal 5

- 1** Presione **[#] (NUMBER)**.
- 2** Presione **[5]**.
- 3** Presione **[SET]**.

**Nota:** Para detener la selección directa, presione **[DISP]** (Visualización).



# Cambiador de Discos (cuando se han cargado discos CD o MP3)

Connected an optional CD changer or an optional DVD changer can be controlled by this unit.

## 1 Inserte un cartucho (discos CD)

Cuando ya haya un cartucho insertado (Se enciende ) , presione **[SRC]** (Fuente) para seleccionar el modo de cambiador de CD.

La unidad reconocerá el cartucho e iniciará automáticamente la reproducción.

**Nota:** El cambiador se activa automáticamente cuando se inserta el cartucho.



## 2 Seleccione la sección deseada.

### Selección del disco

**[^]**: Disco siguiente  
**[v]**: Disco anterior

### Selección de carpetas

Manténgalo presionado durante 2 o más segundos.  
**[^]** (**FOLDER**): Carpeta siguiente  
**[v]** (**FOLDER**): Carpeta anterior

### Selección de pistas/archivos

**[▶▶]**: Pista/archivo siguiente  
**[◀◀]**: Pista/archivo anterior (presione dos veces.)

**Nota:** Presiónelo y manténgalo presionado para el avance/inversión rápidos.

### Pausa

Presione **[BAND]** (**|| / ▶**).  
Presiónelo de nuevo para cancelarla.

Número de disco

Indicadores del cambiador de CD

**CDch** (cambiador de CD)  
**DVDch** (cambiador de discos DVD)

TIME (tiempo)

**Indicadores del modo de reproducción**  
Se enciende cuando se activa cada modo.

- RANDOM**
- REPEAT**
- SCAN**
- DRANDOM** (Reproducción aleatoria de disco, sólo el cambiador de discos CD)
- DREPEAT** (Reproducción repetida de disco)
- DSCAN** (Exploración de disco, sólo el cambiador de discos CD)

Se enciende cuando se conecta el cambiador.

### Notes:

- Conecte un cambiador de discos CD o un cambiador de discos DVD a CH/AUX2 (CQ-C8401U/C8301U), CH/AUX (CQ-C7401U/C7301U).
- Cuando se ha conectado el CX-DP880 o CX-DH801U, podrá reproducir discos CD-RW.
- Pueden producirse problemas con la reproducción de discos CD-R. Consulte la sección "Notas sobre los discos CD/tipos de CD (CD-ROM, CD-R, CD-RW)". (→ página 130)
- Esta unidad no es compatible con lo siguiente a través del cambiador de discos CD.
  - **Reproducción de archivos MP3.**

Podrá ajustar la reproducción aleatoria y repetida.

## 1 Presione **[MENU]** para que aparezca la visualización del menú.

Para emplear el controlador remoto, mantenga presionado **[SEL] (MENU)** durante 2 o más segundos.

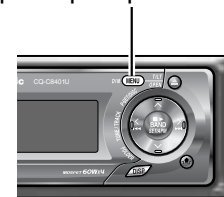

## 2 Presione **[^]** o **[v]** para seleccionar el modo que desee ajustar.

## 3 Presione **[BAND] (SET)** para realizar el ajuste.

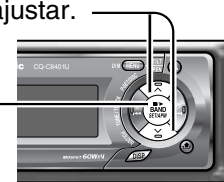

## 4 Presione **[MENU]** para confirmar el ajuste.

Para emplear el controlador remoto, mantenga presionado **[SEL] (MENU)** durante 2 o más segundos.



### Selección del modo de reproducción

La operación de un accionamiento puede realizarse para seleccionar el modo de reproducción de una pista empleando **[RANDOM]** (reproducción aleatoria) o **[REPEAT]** (repetición).

#### RANDOM, REPEAT

Presione el botón. Presiónelo de nuevo para cancelarla.

#### DISC RANDOM, DISC REPEAT

Mantenga presionado el botón durante 2 o más segundos. Manténgalo presionado de nuevo para cancelarla.

### Reproducción con exploración (SCAN)

Podrá buscar sus pistas preferidas reproduciendo los primeros 10 segundos de cada pista.

#### SCAN (Cambiador de discos CD: todas las pistas, Cambiador de discos DVD: desde el disco seleccionado)

Presione **[SCAN]**. Presiónelo de nuevo para cancelarla.

### RANDOM (sólo para discos CD-DA)

**OFF**: Desactivado (Ajuste predeterminado)

**ON**: Reproducción aleatoria (desde todo el cartucho: CD-CH)(desde el disco seleccionado:DVD-CH)

### RANDOM (sólo para discos MP3)

**OFF**: Desactivado (Ajuste predeterminado)

**ON**: Reproducción aleatoria (desde la carpeta seleccionada)

### DISC RANDOM (sólo para el cambiador de discos CD)

**OFF**: Desactivado (Ajuste predeterminado)

**ON**: Reproducción aleatoria (desde el disco seleccionado)

### REPEAT

**OFF**: Desactivado (Ajuste predeterminado)

**ON**: Reproducción repetida de la pista actual.

### DISC REPEAT

**OFF**: Desactivado (Ajuste predeterminado)

**ON**: Reproducción repetida del disco actual.

### FOLDER REPEAT (sólo para discos MP3)

**OFF**: Desactivado (Ajuste predeterminado)

**ON**: Reproducción repetida de la carpeta actual.

### DISC SCAN (primera pista de cada disco, sólo el cambiador de discos CD)

Mantenga presionado **[SCAN]** durante 2 o más segundos. Manténgalo presionado de nuevo para cancelarla.

### Acceso directo

Puede seleccionarse directamente un disco.

**Por ejemplo:** Número de disco 5

- 1 Presione **[#] (NUMBER)**.
- 2 Presione **[5]**.
- 3 Presione **[SET]**.



**Nota:** Para suspender la selección directa, presione **[DISP]** (visualización).

# Cambiador de Discos (cuando se cargan discos DVD o VCD)

El cambiador de DVD (CX-DH801U) opcional conectado podrá controlarse con esta unidad.

## 1 Inserte un cartucho (discos CD).

Cuando ya haya un cartucho insertado (Se enciende , presione [SRC] (Fuente) para seleccionar el modo de cambiador de DVD.

La unidad reconocerá el cartucho e iniciará automáticamente la reproducción.

**Nota:** El cambiador se activa automáticamente cuando se inserta el cartucho.

### Notas:

- Para operaciones con discos DVD que no son las de arriba (por ejemplo, menú de DVD, subtítulos, etc.), emplee el controlador remoto suministrado con el cambiador de discos DVD.
- El controlador remoto suministrado con el cambiador de discos DVD no funciona correctamente cuando se orienta a esta unidad.
- Para emplear el controlador remoto suministrado con el cambiador de discos DVD, oriéntelo a la pantalla del monitor (CY-V7100U).



## 2 Seleccione la sección deseada.

### Selección del disco

- [^]: Disco siguiente
- [v]: Disco anterior

### Selección de capítulo/pista

- [>>]: Capítulo siguiente/pista siguiente
- [<<]: Capítulo anterior/pista anterior (presione dos veces)

**Nota:** Manténgalo presionado para el avance/inversión rápidos.

### Pausa

Presione [BAND] (II / >).  
Presiónelo de nuevo para cancelarla.

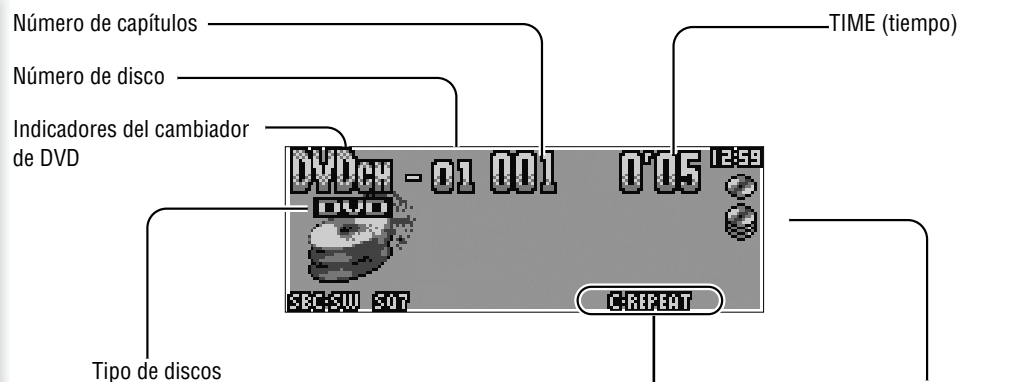

### Indicadores del modo de reproducción

Se enciende cuando se activa cada modo.

**REPEAT**

**D:REPEAT** (Reproducción repetida de disco)

**C:REPEAT** (Reproducción repetida del título)

**T:REPEAT** (Reproducción repetida del capítulo)

### Notes:

- Conecte un cambiador de discos CD o un cambiador de discos DVD a CH/AUX2 (CQ-C8401U/C8301U).
- Se visualiza "AUX2" cuando se conecta un cambiador que no es compatible con esta unidad. (Sólo para CQ-C8401U/C8301U)

Podrá ajustar la reproducción repetida.

## 1 Presione [MENU] para que aparezca la visualización del menú.

Para emplear el controlador remoto, mantenga presionado [SEL] (MENU) durante 2 o más segundos.



## 2 Presione [^] o [v] para seleccionar el modo que desee ajustar.

## 3 Presione [BAND] (SET) para realizar el ajuste.

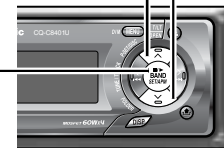

## 4 Presione [MENU] para confirmar el ajuste.

Para emplear el controlador remoto, mantenga presionado [SEL] (MENU) durante 2 o más segundos.

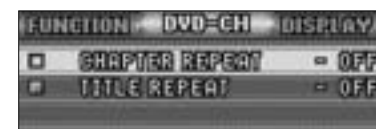

### Selección del modo de reproducción

La operación de un accionamiento puede realizarse para seleccionar el modo de reproducción de los capítulos empleando [REPEAT] (repetición).

#### CHAPTER REPEAT, REPEAT

Presione el botón. Presiónelo de nuevo para cancelarla.

#### TITLE REPEAT, DISC REPEAT

Mantenga presionado el botón durante 2 o más segundos. Manténgalo presionado de nuevo para cancelarla.

### • Para inserción de un disco DVD

#### CHAPTER REPEAT

**OFF**: Desactivado (Ajuste predeterminado)

**ON**: Reproducción repetida del capítulo actual

#### TITLE REPEAT

**OFF**: Desactivado (Ajuste predeterminado)

**ON**: Reproducción repetida del título actual

**Nota:** Es posible que esta unidad no funcione con algunos discos DVD.

### • Para inserción de un disco VCD

#### REPEAT

**OFF**: Desactivado (Ajuste predeterminado)

**ON**: Reproducción repetida de la pista actual

#### DISC REPEAT

**OFF**: Desactivado (Ajuste predeterminado)

**ON**: Reproducción repetida del disco actual

### Notas:

- Es posible que esta unidad no funcione con algunos discos VCD.
- Es posible que esta unidad no funcione con un disco que tenga activada la función de reproducción.

### Acceso directo

Puede seleccionarse directamente un disco.

**Por ejemplo:** Número de disco 5

- 1 Presione [#] (NUMBER).
- 2 Presione [5].
- 3 Presione [SET].



**Nota:** Para suspender la selección directa, presione [DISP] (Visualización).

# Ajustes de audio

Ajuste de cada altavoz y de un altavoz de subgraves opcional

Visualización del menú AUDIO

1 Presione **[VOL- VOLUME] (SEL: Selección)** para que aparezca la visualización del menú.



2 Presione **[VOLUME] (SEL: Selección)** para seleccionar el modo que desee ajustar.

3 Gire **[VOLUME] (Volumen)** hacia la izquierda o derecha para ajustar el volumen.

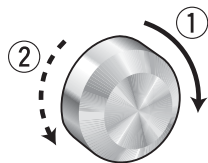

**Nota:** Si no se efectúa ninguna operación durante más de 10 segundos en el menú de audio (2 segundos en el ajuste del volumen principal), el visualizador retorna al modo normal.

## Ajuste del volumen principal

(Margen de ajuste: 0 a 40, Ajuste predeterminado: 18)

- ① : Incremento
- ② : Reducción

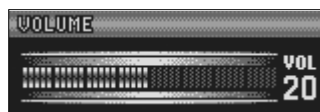

## Graves

(Margen de ajuste: -12 dB a +12 dB, pasos de 2 dB, ajuste predeterminado: Graves 0)

- ① : Incremento
- ② : Reducción



## Agudos

(Margen de ajuste: -12 dB a +12 dB, pasos de 2 dB, Ajuste predeterminado: Agudos 0)

- ① : Incremento
- ② : Reducción



**Nota:** No active SQ y DC (graves/agudos) al mismo tiempo para evitar que se produzca distorsión del sonido.

## Cambio del preajuste de SQ

Frecuencia ajustable: 60 Hz, 160 Hz, 400 Hz, 1 kHz, 3 kHz, 6 kHz, 16 kHz, Margen de ajuste: -12 dB a +12 dB, pasos de 2 dB (⇒ página 104)

- ① : Incremento
- ② : Reducción
- [>]: Frecuencia más alta
- [<]: Frecuencia más baja



## Ajuste del balance izquierdo-derecho

(Margen de ajuste: L15 a R15 y Centro, Ajuste predeterminado: Centro)

- ① : Acentuación del canal derecho
- ② : Acentuación del canal izquierdo



## Ajuste del balance delantero-trasero

(margen de ajuste: R15 a F15 y Centro, Ajuste predeterminado: Centro)

- ① : Acentuación del canal delantero
- ② : Acentuación del canal trasero



## Ajuste del nivel del altavoz de subgraves

(Margen de ajuste: MUTE(-∞), -6 dB a +6 dB, pasos de 2 dB, Ajuste predeterminado: 0 dB)

- ① : Incremento
- ② : Reducción



## Filtro de paso bajo del altavoz de subgraves

(Margen de ajuste: 80 Hz, 120 Hz, 160 Hz, Ajuste predeterminado: 80 Hz)

- ① : Incremento
- ② : Reducción



Margen de salida del altavoz de subgraves      Márgenes de salida de los otros altavoces

## Filtro de paso alto

(Margen de ajuste: Filtro desactivado (OFF), 90 Hz, 135 Hz, 180 Hz, 225 Hz, Ajuste predeterminado: Filtro desactivado (OFF))

- ① : Incremento
- ② : Reducción



# Ajustes de funciones

Ajuste de la visualización del menú de funciones

1 Presione **[MENU]** para que aparezca la visualización del menú.

Para emplear el controlador remoto, mantenga presionado **[SEL] (MENU)** durante 2 o más segundos.

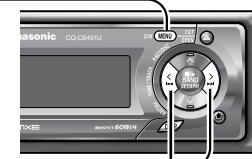

2 Presione **[<]** o **[>]** para visualizar el menú de funciones.



3 Presione **[^]** o **[v]** para seleccionar la función que desee ajustar.

4 Presione **[BAND] (SET)** para realizar el ajuste.

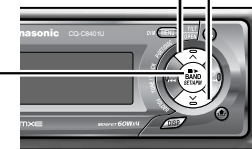

5 Presione **[MENU]** para confirmar el ajuste.

Para emplear el controlador remoto, mantenga presionado **[SEL] (MENU)** durante 2 o más segundos.



## MUTE KEY

Ajuste de las funciones de los botones **[MUTE]**.

**MUTE** : Volumen silenciado (Ajuste predeterminado)

**ATT LW 1** : Reducción del volumen en 10 pasos

**ATT LW 2** : Reducción del volumen en 5 pasos

## SECURITY

Ajuste de la función de seguridad (⇒ página 99)

**ON** : ON (activada) (Ajuste predeterminado)

**OFF** : OFF (desactivada)

Visualización del menú de FUNCTION

Español

Ajustes de audio, Ajustes de funciones

# Ajustes del visualizador

Ajuste de la visualización del menú de funciones

- 1 Presione **[MENU]** para que aparezca la visualización del menú.

Para emplear el controlador remoto, mantenga presionado **[SEL](MENU)** durante 2 o más segundos.

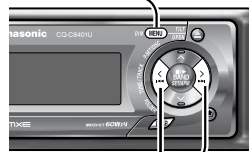

- 2 Presione **[<]** o **[>]** para visualizar el menú del visualizador.
- 3 Presione **[^]** o **[v]** para seleccionar la función que desee ajustar.

- 4 Presione **[BAND] (SET)** para confirmar la visualización.

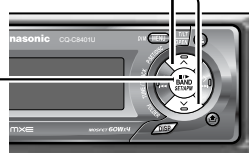

- 5 Establezca el valor de ajuste.
  - 6 Presione **[BAND] (SET)**.
  - 7 Presione **[MENU]** para confirmar el ajuste.
- Para emplear el controlador remoto, mantenga presionado **[SEL] (MENU)** durante 2 o más segundos.



## GRAPHIC PATTERN

(Margen de ajuste: 6 tipos, Ajuste predeterminado: All)

Efectúe la selección con **[<]** o **[>]**

**Todo:** Visualización secuencial desde el patrón A al D  
**Patrón A-D**

**S.A.:** Visualización de 19 bandas



## STILL IMAGE

(Margen de ajuste: 11 tipos, Ajuste predeterminado: All)

Cambio mediante **[<]** o **[>]**

**Todo:** Visualización secuencial desde el patrón 1 al 10  
**No.1-10**



## CONTRAST

(Margen de ajuste: 1 a 5, Ajuste predeterminado: Contraste 3)

**[>]:** Ángulo de visión inclinado hacia arriba  
**[<]:** Ángulo de visión inclinado hacia abajo



## CLOCK ADJ

**Nota:** Ajuste la hora cuando aparezca "ADJUST" en el visualizador.

**[>]:** Ajuste de los minutos  
**[<]:** Ajuste de las horas  
**[^]:** Adelantar  
**[v]:** Atrasar



**Notas:**

- Pueden seleccionarse el patrón gráfico y la imagen fija. ( → página 123)
- Si se seleccionan datos corruptos, aparecerá "DISPLAY FILE INCOMPLETE". ( → página 124)

# Personalice la visualización (función personalizada)

Podrá editar las imágenes en movimiento y las imágenes fijas que estén inicialmente almacenadas en la unidad. También podrá emplear los datos descargados del sitio de Panasonic en la Web y los datos que se hayan almacenado con una cámara digital u otros dispositivos y procesados con el software exclusivo IMAGE STUDIO. Vea también las "Notas sobre la función personalizada". ( → página 124).

**Nota:** Para más detalles, visite el sitio de Panasonic en la Web (<http://panasonic.co.jp/pas/en/software/customize/index.html>).

**Preparativos:**

Tenga a mano el disco CD-R/RW que contenga los datos a personalizarse.

- 1 Si hay algún disco dentro, saque el disco.

- 2 Presione **[SRC]** para seleccionar el modo de CD.



- 3 Mantenga presionado **[SEL]** durante 4 o más segundos para visualizar la pantalla del menú.

CUSTOMIZE MENU

- 4 Cargue un disco CD-R/RW que contenga datos.

**Notas:**

- Es posible que la unidad tarde cierto tiempo en identificar el disco CD-R/RW.
- Los discos grabados con el software de escritura por paquetes no son compatibles.

- 5 Seleccione un elemento a personalizarse.



**[^][v]:** Seleccione  
**[BAND] (SET):** Confirme

**Nota:** Para salir del menú personalizado, mantenga presionado **[SEL]** durante 4 o más segundos.

## PATRÓN GRÁFICO

Desplazamiento de datos de imágenes ( → página 122)

## IMAGEN FIJA

Datos de imágenes fijas ( → página 122)

## MENSAJE INICIAL

Desplazamiento de imágenes al conectarse la alimentación ( → página 100)

## MENSAJE DE CIERRE

Desplazamiento de imágenes al desconectarse la alimentación ( → página 100)

- 6 Seleccione un archivo.

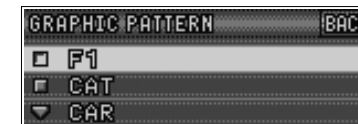

**[^][v][<][>]:** Seleccione  
**[BAND] (SET):** Confirme

**Notas:**

- Los archivos se identifican automáticamente por sus extensiones, y se visualizan los archivos de destino.
- Si se selecciona "BACK", aparece la pantalla del paso 5.

- 7 Para un archivo de imagen en movimiento o archivo de imagen fija, seleccione el lugar en el que deba guardarse el archivo.



**[<][>]:** Seleccione  
**[BAND] (SET):** Confirme

**Notas:**

- Los nuevos datos se sobrescriben sobre los datos existentes.
- Si se selecciona "BACK", aparece la pantalla del paso 6.

- 8 Confirme el elemento cambiado.

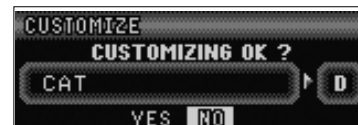

**[<][>]:** Seleccione  
**[BAND] (SET):** Confirme

CUSTOMIZING COMPLETE

Se efectúa la personalización. No desconecte la alimentación a mitad de la operación. (Tarda aprox. 1 minutos en completarse esta operación para una imagen en movimiento de 168 kB.) Después de terminarse esta operación, aparece la pantalla del paso 5.

**Nota:** Si se selecciona "NO", aparece la pantalla del paso 5.

- 9 Mantenga presionado **[SEL]** durante 4 o más segundos.

Retorna el modo de CD. Presione el botón **[OPEN]** para expulsar el disco.

## Nota sobre el servicio de descarga

Es posible que se suspenda o detenga el servicio de descarga sin previo aviso. El servicio de descarga no está disponible en algunas zonas. Para más información, visite el sitio en la Web siguiente.

**Sitio de Panasonic en la Web:**  
(<http://www.panasonic.co.jp/global/>)

## Notas sobre IMAGE STUDIO

- Este servicio de descarga no está disponible en algunas zonas. Para más detalles, acceda al sitio de Panasonic en la Web.
- IMAGE STUDIO sólo está disponible para su descarga en la dirección siguiente. No se incluye en el paquete de esta unidad.
- Consulte el manual de instrucciones descargado para ver la forma de utilizar IMAGE STUDIO.

## Notas sobre el archivo

- El archivo específico de personalización puede descargarse desde la URL siguiente. Podrá crear archivos exclusivos guardados con una cámara digital y otros dispositivos empleando el software exclusivo IMAGE STUDIO, al que podrá acceder desde la misma URL.
- No cambie la extensión. De lo contrario, no podrían reconocerse los datos.

## Para la creación del disco

- Guarde sólo los datos específicos de personalización.
- Guarde todos los datos en el directorio raíz. Los archivos contenidos en una carpeta no podrán ser reconocidos.
- Siga la tabla siguiente con respecto al número de archivos que se guardan en un disco. Los archivos que sobrepasen la capacidad especificada no podrán leerse.
- Los discos grabados con el software de escritura por paquetes no son compatibles.

Tipo	Extensión	Número máx.
PATRÓN GRÁFICO	.pfm	10
IMAGEN FIJA	.pfs	15
MENSAJE INICIAL	.pfo	5
MENSAJE DE CIERRE	.pfe	5

## Para la personalización

- Si se interrumpe la personalización debido a la desconexión de la alimentación, a la parada del motor, a la extracción del panel frontal, o a otras razones, correrá el peligro de pérdida de los datos. En tales casos, intente de nuevo la personalización.
- La imagen predeterminada existe en el sitio de Panasonic de la Web. Si desea restaurarlo, descargue la imagen de dicho sitio.

**Sitio de descarga:**  
<http://panasonic.co.jp/pas/en/software/customize/index.html>

## Mensajes de visualización de error

### NO FILES DETECTED

No hay datos específicos de personalización en el disco  
→ **Inserte un disco que contenga datos específicos de personalización.**

### CUSTOMIZING FAILED

Ha fallado la personalización  
→ **Compruebe si la extensión es correcta y si el contenido del archivo es apropiado.**

### DISPLAY FILE INCOMPLETE

La imagen en movimiento o imagen fija propuesta está dañada.  
→ **Personalícela de nuevo y sobrescriba el archivo con el nuevo.**

## Si cree que hay algo que no funciona bien

Efectúe las comprobaciones y los pasos descritos en las tablas siguientes.

Si las sugerencias descritas no resuelven el problema, le recomendamos llevar la unidad al centro de servicio técnico Panasonic autorizado que le quede más cerca. El servicio técnico del producto sólo deberá realizarlo personal cualificado. Solicite la revisión y la reparación a técnicos profesionales. Panasonic no se hace responsable de los accidentes que puedan ocurrir debido a la negligencia por la falta de verificación o por reparación por parte suya después de su propia revisión.

### ⚠ Advertencia

- No emplee la unidad en un estado anormal, por ejemplo, sin sonido, con humo, u olor raro, porque podría producirse fuego o descargas eléctricas. Deje de utilizar inmediatamente la unidad y consulte a su distribuidor.
- No intente nunca reparar la unidad usted mismo porque es peligroso.

Problema	Causa posible → Solución posible
Unidad sin alimentación	El cable de alimentación (batería, alimentación y puesta a tierra) está conectado erróneamente. → <b>Compruebe el cableado.</b>
	Fusible quemado. → <b>Elimine la causa de la fundición del fusible y reemplace por un fusible nuevo. Consulte con su concesionario.</b>
No hay generación de sonido.	MUTE está ajustado a ON. → <b>Ajuste MUTE a OFF.</b>
	El cableado de las líneas de altavoz no está correcto, o hay un contacto que está interrumpido o deficiente. → <b>Compruebe el cableado de acuerdo con el diagrama del cableado. (Instrucciones de instalación)</b>
La pantalla de demostración se visualiza y no puede operarse.	No puede operar la unidad mientras aparece la pantalla de demostración. → <b>Presione [DISP] para terminar la pantalla de demostración.</b>
	Si la pantalla de demostración aparece frecuentemente, existe una posibilidad de que haya un pobre contacto o cableado erróneo entre el conductor de la batería de la unidad y el cable de batería del automóvil. (El conductor de la batería debe estar siempre energizado.) → <b>Compruebe el cableado de la batería de acuerdo con el diagrama de cableado.</b>
Ruido	Hay un generador de ondas electromagnéticas tal como un teléfono celular cerca de la unidad o sus líneas eléctricas. → <b>Mantenga el generador de ondas electromagnéticas tal como un teléfono celular alejado de la unidad y del cableado de la unidad. En caso de que el ruido no pueda eliminarse debido al arnés del cableado del automóvil, consulte con su concesionario.</b>
	El contacto del conductor de puesta a tierra es pobre. → <b>Asegúrese de que el conductor de puesta a tierra está conectado seguramente a una parte sin pintar del chasis.</b>
El ruido se produce en pasos con las revoluciones del motor.	El ruido del alternador viene desde el automóvil. → <b>Cambie la posición del cableado del conductor de puesta a tierra.</b> → <b>Monte un filtro de ruido sobre la fuente de alimentación.</b>

Común

Problema	Causa posible → Solución posible
Algunas operaciones no pueden ejecutarse.	Algunas operaciones no pueden ejecutarse en los modos particulares tales como el modo de menú. → <b>Lea las instrucciones de operación cuidadosamente y cancele el modo. En caso de que la unidad se encuentre todavía descompuesta, consulte con el concesionario.</b>
No hay sonido desde los altavoces	El ajuste BAL/FAD no es el apropiado. → <b>Vuelva a ajustar BAL/FAD.</b> Hay una ruptura, un cortocircuito, contacto pobre o cableado erróneo en relación al cableado del altavoz. → <b>Compruebe el cableado del altavoz.</b>
Los canales del altavoz están invertidos entre el derecho e izquierdo.	El cableado del altavoz no está claro entre el derecho e izquierdo. → <b>Realice el cableado del altavoz de acuerdo con el diagrama del cableado.</b>
El campo de sonido no es claro en el modo estéreo. El sonido central no puede fijarse.	Los terminales positivo y negativo en los canales derecho e izquierdo de los altavoces están conectados de forma invertida. → <b>Realice el cableado del altavoz de acuerdo con el diagrama del cableado.</b>
La alimentación se corta inesperadamente.	Se ha activado el dispositivo de seguridad. → <b>Llame al establecimiento donde compró el aparato, o al centro de servicio Panasonic que le quede más cerca.</b>

Recepción pobre o ruido	La instalación de antena o cableado del cable de antena está con fallas. → <b>Compruebe si la posición de montaje de antena y su cableado están correctos. Además, compruebe para ver si la puesta a tierra de la antena está conectada seguramente al chasis.</b> No se suministra alimentación al amplificador de antena (cuando utiliza una antena de película, etc.). → <b>Compruebe el cableado del conductor de batería de antena.</b>
El número de emisoras preajustadas es menor de 6.	El número de emisoras que puede recibirse es menor de 6. → <b>Vaya a una área en donde el número de las emisoras que pueden recibirse sea máxima, e intente el preajuste.</b>
Las emisoras preajustadas no pueden almacenarse.	El contacto del conductor de la batería es pobre, o el conductor de la batería no está siempre energizado. → <b>Asegúrese de que el conductor de la batería se encuentra conectado seguramente, y preajuste de nuevo las emisoras.</b>

Problema	Causa posible → Solución posible
No puede seleccionarse el canal	No ha contratado el servicio con XM Satellite Radio Inc. → <b>Consulte la página 99 de este manual y el sitio de Internet de XM para inscribirse al servicio de radio de XM.</b>

No hay reproducción o el disco es expulsado.	El disco está colocado al revés. → <b>Inserte el disco correctamente.</b> Hay una falla o materias extrañas en el disco. → <b>Retire la materia extraña, o utilice un disco sin fallas.</b>
El sonido salta o tiene ruidos.	Hay una falla o materias extrañas en el disco. → <b>Retire la materia extraña, o utilice un disco sin fallas.</b>
El sonido salta debido a la vibración.	La unidad no está suficientemente asegurada. → <b>Asegure la unidad a la caja de la consola con la correa de soporte trasero, etc.</b> La unidad está inclinada en más de 30° en la dirección de parte delantera a extremo. → <b>Haga que el ángulo sea de 30° o menos.</b>
El disco no puede expulsarse.	Hay algo, como pueda ser una etiqueta despegada, que obstruye la salida del disco. → <b>Mantenga presionado el botón [OPEN] durante 2 o más segundos cuando el panel frontal está abierto (expulsión forzada del disco). En caso de que la expulsión forzada del disco no funcione, consulte al distribuidor.</b> El microcontrolador en la unidad opera anormalmente debido a ruidos u otros factores. → <b>Desenchufe el cable de alimentación y vuélvalo a enchufar. En caso de que la unidad siga sin funcionar, consulte a su distribuidor.</b>

No hay reproducción o el disco es expulsado.	El disco tiene datos con formato que no pueden reproducirse. → <b>Refiérase a la descripción acerca de MP3/WMA para los datos de sonido que pueden reproducirse, excepto CD-DA (es decir, CD musical).</b>
Los CD-R/RW que se pueden reproducir en otros dispositivos no pueden reproducirse con esta unidad.	La capacidad de reproducción de algunos CD-R/RW puede depender en la combinación de medio de grabación, software de grabación y grabadora usada aun si estos CD-R/RW se pueden reproducir en otros dispositivos tales como un PC. → <b>Haga los CD-R/RW en combinación diferente de medios de grabación, software de grabación y grabadora después de referirse a la descripción acerca del MP3/WMA.</b>
El sonido salta o tiene ruidos.	Hay una falla o materia extraña sobre el disco. → <b>Retire la materia extraña, o utilice un disco sin fallas. Para el formato MP3/WMA refiérase a la descripción acerca del MP3/WMA.</b> La reproducción de archivos con VBR (velocidad en bits variable) puede causar ciertos saltos del sonido. → <b>Reproduzca archivos que no sean VBR.</b>



## Control remoto

Problema	Causa posible → Solución posible
No hay respuesta a la presión de los botones	La pila está insertada al revés. Se ha insertado una pila incorrecta. → <b>Inserte una pila correcta en la dirección correcta.</b>
	La pila está gastada. → <b>Reemplace la pila por otra nueva.</b>
	La dirección en la que orienta el control remoto es errónea. → <b>Oriente el control remoto al sensor de la unidad y presione los botones.</b>
	El sensor está expuesto a la luz directa del sol. (Es posible que no pueda operarse el control remoto cuando el sensor está expuesto a la luz directa del sol. En este caso, no hay ningún problema en el sistema.) → <b>Bloquee la luz del sol que da al sensor.</b>

# Mensajes de error visualizados

## Sintonizador XM

Visualización	Causa posible → Solución posible
NO XM	No puede recibirse la radio vía satélite XM. → <b>Verifique las conexiones.</b>
ANTENNA	Antena XM desconectada. → <b>Conecte la antena XM.</b>
NO SIGNAL	Las difusiones de XM no pueden recibirse debido a malas condiciones de recepción. → <b>Desplácese a un lugar en el que puedan recibirse bien las difusiones de XM.</b>
OFF AIR	El canal no está en servicio → <b>Este canal no está actualmente en servicio. Sintonice otro canal.</b>

## CD/MP3/WMA

Visualización	Causa posible → Solución posible	
CD E 1	El disco está sucio o al revés. → <b>Verifique el disco.</b>	
CD E 2		El disco está rayado. → <b>Verifique el disco.</b>
CD E 3		No funciona por alguna causa. → <b>Llame al establecimiento donde compró la unidad o al centro de servicio Panasonic que tenga más cerca.</b>
CD E 4	No puede leerse el disco. → <b>Expulsión del disco.</b>	
PROTECTED (Después de 5 segundos) ↓ Automáticamente al archivo siguiente	El archivo WMA está protegido. → <b>Los discos protegidos con derechos de autor no pueden reproducirse.</b>	
NO DISC	No hay ningún disco.	

## Cambiador de Discos

CHANGER E 1	El disco está sucio o al revés. → <b>Expulse el cartucho.</b> • Compruebe el disco. • Vuelva a insertar el disco.
CHANGER E 2 (Después de 5 segundos) Automáticamente al disco siguiente	
CHANGER E 3	No funciona por alguna causa. → <b>Expulse el cartucho. Si el error persiste, presione el interruptor de reposición del cambiador de discos CD. Si no se repone la operación normal, llame al establecimiento donde compró la unidad o al centro de servicio Panasonic que tenga más cerca para solicitar la reparación.</b>
CHANGER E 6	Aparece un error por el cambiador de DVD. → <b>Aségurese el cambiador de DVD. ("REGION ERROR" etc.)</b>
NO DISC	No hay discos en el cambiador (cartucho) → <b>Inserte discos en el cambiador (cartucho).</b>
NOT CONNECTED	El cambiador se ha desconectado de la unidad en el modo de cambiador. → <b>Verifique las conexiones.</b>

**Nota:** Los mensajes de las secciones de acción y de visualización de las tablas de errores varían según el cambiador utilizado. Para más detalles, consulte el manual de instrucciones del cambiador de disco utilizado.

# Notas acerca de los discos

## Notas sobre los discos CD/tipos de CD (CD-ROM, CD-R, CD-RW)

Si emplea discos CD de venta comercial, deberán tener una de estas etiquetas que se muestran a la derecha. Algunos discos CD protegidos contra copia no pueden reproducirse.



### Cómo tomar los discos

- No toque la parte inferior del disco.
- No haga rayadas en el disco.
- No combe el disco.
- Cuando no lo utilice, guarde el disco en su caja.

### No emplee discos con formas irregulares.

### No deje los discos en los lugares siguientes:

- Bajo la luz directa del sol
- Cerca la calefacción del automóvil
- Lugares polvorientos, sucios o húmedos
- Sobre los asientos o sobre el tablero de instrumentos

### Limpieza de los discos

Emplee un paño seco y suave para frotar desde el centro del disco hacia fuera.

### No adhiera ninguna pegatina ni etiqueta a los discos.

### No escriba en la etiqueta del disco con un lápiz grueso ni con un bolígrafo.

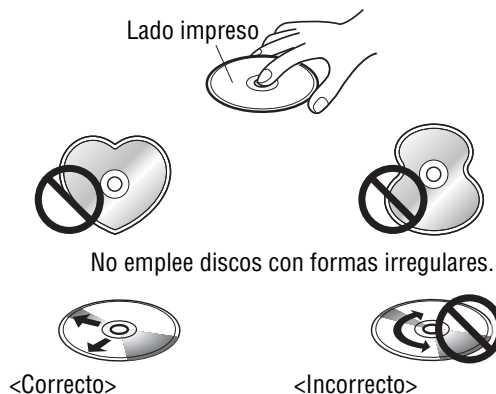

## Notas sobre los discos CD-R/RW

- Es posible que se encuentre con algún problema al reproducir algunos discos CD-R/RW grabados en grabadoras de CD (unidad de CD-R/RW), ya sea debido a sus características de grabación o suciedad, huellas dactilares, rayadas, etc. en la superficie del disco.
- Los discos CD-R/RW son menos resistentes a altas temperaturas y alta humedad que los discos CD musicales normales. Si los deja dentro de un vehículo durante mucho tiempo seguido pueden dañarse y ser imposible su reproducción.
- Algunos discos CD-R/RW no pueden reproducirse bien debido a la incompatibilidad entre el software de grabación, la grabadora de CD (unidad de CD-R/RW) y los discos.
- Este reproductor no puede reproducir discos CD-R/RW si la sesión no se ha cerrado.
- Este reproductor no puede reproducir discos CD-R/RW si contienen datos que no son del formato CD-DA o MP3/WMA.
- Asegúrese de observar las instrucciones de los discos CD-R/RW para su manipulación.

# Mantenimiento

## Limpieza del aparato

Su producto ha sido diseñado y fabricado para asegurar el funcionamiento con el mantenimiento mínimo. Emplee un paño para la limpieza rutinaria del exterior. No emplee nunca bencina, disolvente, ni otros tipos de solventes.

## Fusible

Si se quema el fusible de reemplazo, solicite el servicio al centro de servicio técnico Panasonic autorizado que le quede más cercano.

### ⚠ Advertencia

- Emplee fusibles del mismo amperaje especificado (15 A). El empleo de sustitutos distintos o de fusibles de mayores amperajes, o la conexión directa del aparato sin fusible, puede ser causa de incendio o de daños en el aparato. Si se quema el fusible de reemplazo, solicite el servicio al centro de servicio técnico Panasonic autorizado que le quede más cercano.

# Especificaciones

## Generalidades

<b>Alimentación</b>	12 V CC (11 - 16 V), tensión de prueba de 14,4 V, negativo a masa
<b>Controles de tono (graves/agudos)</b>	Graves: ±12 dB a 60 Hz, Agudos: ±12 dB a 16 kHz
<b>Frecuencia central del ecualizador</b>	60, 160, 400, 1 k, 3 k, 6 k, 16 k (Hz)
<b>Margen variable del ecualizador</b>	-12 dB a 12 dB (pasos de 2 dB)
<b>Consumo de corriente</b>	Menos de 2,2 A (Modo de CD, 0,5 W 4 altavoces)
<b>Salida máxima de potencia</b>	60 W x 4 (a 1 kHz) (CQ-C8401U), 50 W x 4 (a 1 kHz) (CQ-C8301U/C7401U/C7301U)
<b>Impedancia de los altavoces</b>	4 - 8 Ω
<b>Tensión de salida de preamplificador</b>	5 V (CQ-C8401U/C8301U/C7401U), 2,5 V (CQ-C7301U) (Modo de CD, 1 kHz, 0 dB)
<b>Tensión de salida del altavoz de subgraves</b>	5 V (CQ-C8401U/C8301U/C7401U), 2,5 V (CQ-C7301U) (Modo de CD, 1 kHz, 0 dB)
<b>Impedancia de salida de preamplificador</b>	60 Ω (CQ-C8401U/C8301U/C7401U), 200 Ω (CQ-C7301U)
<b>Impedancia de salida del altavoz de subgraves</b>	60 Ω (CQ-C8401U/C8301U/C7401U), 200 Ω (CQ-C7301U)
<b>Dimensiones (unidad principal)</b>	178 (An) x 50 (Al) x 155 (Prf) mm {7" x 1 15/16" x 6 1/8"}
<b>Peso (unidad principal)</b>	1,6 kg {3 lbs. 8 oz}

## Reproductor de CD

<b>Frecuencia de muestreo</b>	Sobremuestreo óctuplo
<b>Convertidor DA</b>	Sistema 4 DAC
<b>Tipo de fonocaptor</b>	3 haces astigmático
<b>Fuente de luz</b>	Láser semiconductor
<b>Longitud de onda</b>	790 nm
<b>Respuesta en frecuencia</b>	20 Hz - 20 kHz (±1 dB)
<b>Relación de señal/ruido</b>	96 dB
<b>Distorsión armónica total</b>	0,01 % (1 kHz)
<b>Fluctuación y trémolo</b>	Por debajo de los límites mensurables
<b>Separación de canales</b>	75 dB

## Radio de estereo

<b>FM</b>	
<b>Gama de frecuencias</b>	87.9 MHz - 107.9 MHz
<b>Sensibilidad de utilización</b>	10,2 dBf. (0,9 μV, 75Ω)
<b>Sensibilidad de silenciamiento a 50 dB</b>	15,2 dBf. (1,6 μV, 75Ω)
<b>Respuesta en frecuencia</b>	30 Hz - 15 kHz (±3 dB)
<b>Selectividad de canal alternativo</b>	75 dB
<b>Separación estereofónica</b>	35 dB (a 1 kHz)
<b>Relación de rechazo de imagen</b>	75 dB
<b>Relación de rechazo de FI</b>	100 dB
<b>Relación de señal/ruido</b>	62 dB
<b>AM</b>	
<b>Gama de frecuencias</b>	530 kHz - 1 710 kHz
<b>Sensibilidad de utilización</b>	27 dB/μV (señal/ruido 20 dB)

### Notas:

- Especificaciones y diseño sujetos a cambios sin previo aviso debido a mejoras del producto.
- Algunos valores e ilustraciones de este manual pueden ser distintos de los de su producto.

## Free Manuals Download Website

<http://myh66.com>

<http://usermanuals.us>

<http://www.somanuals.com>

<http://www.4manuals.cc>

<http://www.manual-lib.com>

<http://www.404manual.com>

<http://www.luxmanual.com>

<http://aubethermostatmanual.com>

Golf course search by state

<http://golfingnear.com>

Email search by domain

<http://emailbydomain.com>

Auto manuals search

<http://auto.somanuals.com>

TV manuals search

<http://tv.somanuals.com>