

Panasonic®

Removable Full Front High-Power CD Player/Receiver with Changer Control
Récepteur/lecteur CD à puissance élevée avec commande de changeur CD et panneau avant amovible

CQ-DPX95EUC

Operating Instructions **Manuel d'utilisation**



Please read these instructions completely before operating this unit.
Il est recommandé de lire attentivement ce manuel avant d'utiliser l'appareil.

Panasonic welcomes you to our ever growing family of electronic product owners. We know that this product will bring you many hours of enjoyment. Our reputation is built on precise electronic and mechanical engineering, manufactured with carefully selected components and assembled by people who take pride in their work. Once you discover the quality, reliability, and value we have built into this product, you too will be proud to be a member of our family.

Use This Equipment Safely

When Driving

Keep the volume level low enough to be aware of road and traffic conditions.

When Car Washing

Do not expose the equipment, including the speakers and tapes, to water or excessive moisture. This could cause electrical shorts, fire, or other damage.

When Parked

Parking in direct sunlight can produce very high temperatures inside your vehicle. Give the interior a chance to cool down before switching the unit on.

Use the Proper Power Supply

This equipment is designed to operate off a 12 volt, negative ground battery system (the normal system in a North American car.)

Protect the Compact Disc Mechanism

Avoid insertion any foreign matters to the slot of the compact disc.

Failure to observe this may cause malfunction due to precise mechanism of this unit.

Use Authorized Servicenters

Do not attempt to disassemble or adjust this precision equipment. Please refer to the Servicer list included with this product for service assistance.

The DC-DC converter unit

The DC-DC converter unit may become hot if the unit is operated at high output continuously. Therefore, do not install this unit near the car heaters or in the enclosed space because of the poor ventilation.

Find the model number and serial number on either the back or bottom of the unit. Please record them in the space below and retain this booklet as a permanent record of your purchase to aid in identification in case of theft.

MODEL NUMBER **CQ-DPX95EUC** SERIAL NUMBER _____

DATE PURCHASED _____ FROM _____

Contents

Use This Equipment SafelyPage 2

Power and Sound Controls.....7
How to adjust the volume, Tone Enhancement, Attenuator, balance, and tone for best listening, AUX, TEL



Radio Basics.....11
Manual and automatic tuning, band selection, preset stations

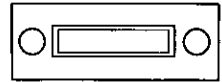

Compact Disc Player Basics13
Mode selection, play repeat, and scan, Error messages

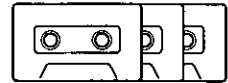

CD Changer Basics15
Play, repeat, and scan, Error messages
Note :
CD changer controls are applicable to units with optional CD changer unit (sold separately).



Title Input Feature17

Programmed Sound Memory20
Operating Procedures, Battery Replacement

Clock Basics.....21
Setting the time, selecting the clock display



Remote Control Basics22
Battery Replacement, Names of Main Controls



Installation Guide25
Step-by-step procedures, anti-theft system, electrical connections

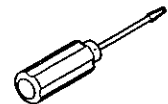

Troubleshooting33
Troubleshooting tips, where to get service help

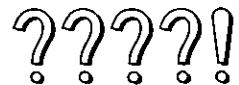

Special Notes35
Notes on compact discs, a caution on new discs

Specifications36

*Panasonic est heureuse de vous compter parmi les utilisateurs de ses appareils électroniques. Nous pouvons vous assurer que cet appareil vous procurera de longues heures d'agrément. Notre réputation est fondée sur une ingénierie électronique et mécanique de haute précision laquelle préside à la fabrication d'appareils ne comportant que des composants de choix assemblés par un personnel soucieux de la bonne réputation acquise par la qualité de son travail. Après avoir découvert la qualité, la valeur et la fiabilité de cet appareil, vous aussi serez fier d'être un client **Panasonic**.*

Précautions à prendre

Au volant

Régler le volume à un niveau qui ne risque pas de masquer les bruits ambiants.

Lavage de la voiture

Afin de prévenir tout risque de court-circuit ou d'incendie, ne pas exposer l'équipement, y compris les haut-parleurs et les cassettes, à l'eau ni à une humidité excessive.

Voiture stationnée

L'habitacle d'une voiture immobile exposée au soleil toutes vitres fermées devient rapidement très chaud. Laisser rafraîchir l'intérieur du véhicule avant d'utiliser l'appareil.

Source d'alimentation

Cet appareil est conçu pour fonctionner sur un système d'alimentation avec batterie de 12V avec négatif à la masse (système standard sur les voitures de construction nord-américaine).

Mécanisme du lecteur audionumérique

Ne pas insérer d'objet dans le logement du disque. Autrement, le mécanisme ultra-précis du lecteur pourrait être irrémédiablement endommagé.

Réparation

Ne pas tenter de démonter ou d'ajuster l'appareil soi-même. Confier toute réparation à un centre de service agréé. (Voir la liste incluse)

Convertisseur c.c.-c.c.

Le convertisseur peut devenir chaud si l'appareil est utilisé continûment à un niveau de sortie élevé. Pour cette raison, ne pas installer l'appareil près d'une source de chaleur telle que l'appareil de chauffage de la voiture ou dans un endroit fermé sans ventilation ou peu.

Il est recommandé de noter, dans l'espace prévu ci-dessous, les numéros de modèle et de série inscrits soit à l'arrière soit sous le fond de l'appareil, et de conserver ce manuel comme mémorandum de l'achat afin de permettre l'identification de l'appareil en cas de vol.

Numéro de modèle: **CQ-DPX95EUC** Numéro de série: _____

Date de l'achat: _____ Vendeur: _____

Table des matières

Précautions à prendre4

Interrupteur et commandes de réglage de la sonorité37
 Volume, mode ambiophonie tridimensionnelle, compensateur physiologique, atténuateur, équilibre sonore et tonalité; utilisation avec une source auxiliaire ou un téléphone cellulaire.



Fonctionnement de la radio41
 Syntonisation manuelle et automatique, sélection de la bande et stations en mémoire

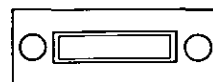

Fonctionnement du lecteur audionumérique43
 Sélection de mode, lecture en reprise, balayage des plages, messages d'erreur

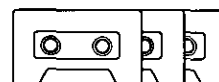

Fonctionnement du changeur audionumérique45
 Lecture, lecture en reprise, balayage des plages/disques, messages d'erreur
Nota:
 Les commandes de changeur de disques ne s'appliquent qu'aux autoradios auxquels un lecteur-changeur (vendu séparément) est raccordé.



Fonction de programmation de titre47

Mémoire des réglages sonores50

Fonctionnement de l'horloge51
 Réglage de l'heure, sélection de l'affichage de l'horloge

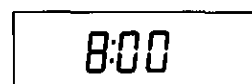

Fonctionnement de la télécommande52
 Remplacement de la pile, nomenclature



Guide d'installation55
 Marche à suivre, système antivol, raccordements électriques

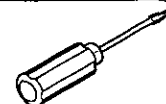

En cas de difficulté63
 Guide de dépannage, service après-vente

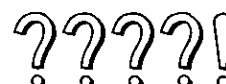

Généralités65

Données techniques66

☐ Laser Products (This page describes the standard in only United States.)

Caution:

This product utilizes a laser.
Use of controls or adjustments or performance of procedures other than those specified herein may result in hazardous radiation exposure.

Laser products:

Wave Length 780 nm

Laser Power No hazardous radiation is emitted with safety protection.

● **Label indications and their locations**

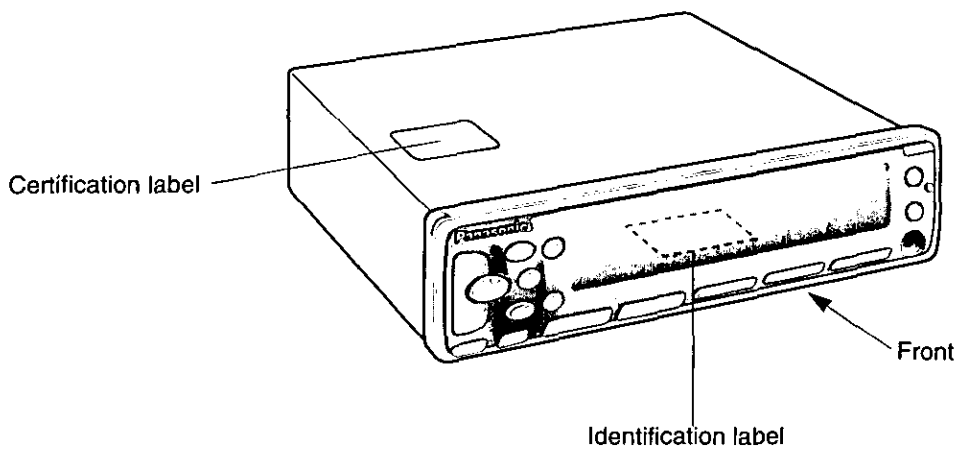

Certification Label





Product complies with DHHS Rules 21 CFR, Subchapter J in effect as of date of manufacture.
Matsushita Communication Industrial Co., Ltd.
Yokohama, Japan

MANUFACTURED

[]

Identification Label

Model No. **CQ-DPX95EUC**
N° De Modèle []

| | | | |
|--|---|--|---|
|  12V |  4~8Ω |  15A |  |
|--|---|--|---|

Manufactured by Matsushita Communication Industrial Co., Ltd.
Yokohama Japan Made in Japan

Power and Sound Controls

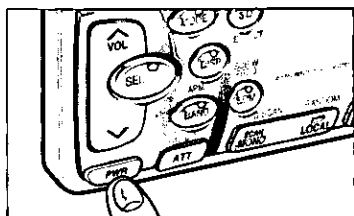
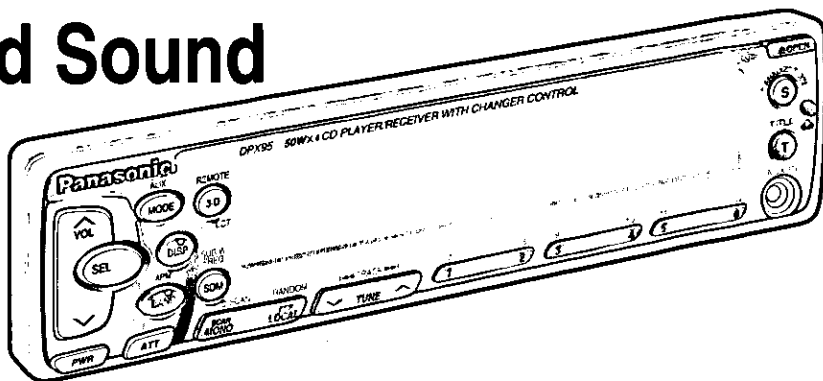

Power

If the car is not already running, turn the key in the ignition until the accessory indicator lights.

Press PWR to switch on the power.

Press PWR again to switch off the power.

Note: When power is switched on for the first time, greeting words display. To cancel this display, press "S" button once.

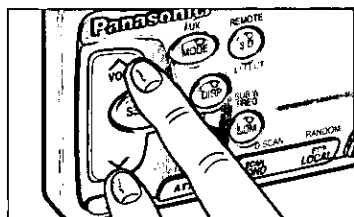

Volume

Press "VOL^" or "VVOL" to increase or decrease volume.



— Volume Level

0 to 40

Press "VOL^" or "VVOL" for more than a half second to sequentially change numeric levels on the display.

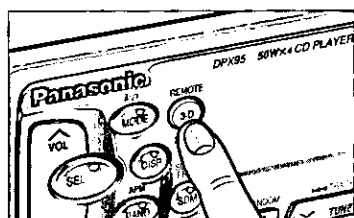

3•DSB (3-Dimensional Surround and Super Bass) and Loud Switching

① Press 3•D to switch on or off 3•DSB and Loud as follows.

3 DSB OFF 3 DSB ON 3 DSB OFF
 LOUD OFF → LOUD OFF → LOUD ON



② Press and hold 3•D for more than 2 seconds when 3•DSB is ON, a degree of effect can be selected.

Press ^ VOLV to select one of the 10 degrees (0 through 9).

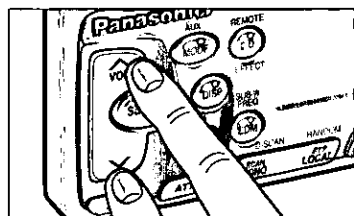

3•DSB System

It is a new sound system combining 3-dimensional sound from two front speakers with rear channel super bass.

The 3•DSB employs Spatializer® ICs of Desper Products, Inc.

- When 3•DSB is turned on while receiving an AM monaural broadcast or when you are listening to an FM broadcast in monaural mode, you will be able to listen to it with a virtual stereo effect from 4ch speakers.

Note: This unit is equipped with anti-volume-blast circuit which serves as an automatic volume level adjuster so that you will not be deafened with sudden loud volume.

This system operates as below. When PWR is first pressed to switch on, the volume level is low. After that, the volume level gradually returns to the level when the switch is turned off.

Anti-volume-blast circuit is not effective when volume level is lower than position 20 at the display.

Power and Sound Controls continued

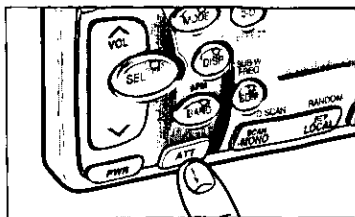

Attenuator

- Press ATT to decrease volume to about 1/10 of the previous level.

ATT

- Press ATT again to cancel.

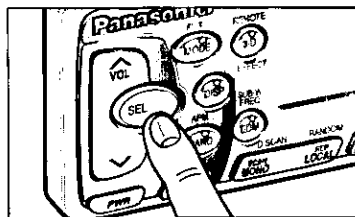

Changing Audio Modes

Press SEL to switch the audio mode in the following order.

Normal Mode → VOLUME → BASS → TREBLE → BALANCE

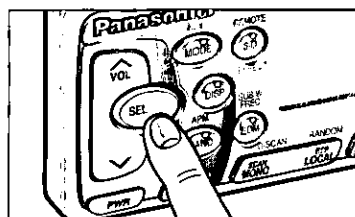

Bass and Treble

- Press SEL to select the BASS (TREBLE) mode. Press "VOL▲" or "VOL▼" to increase or decrease the bass (treble) response.



- Press ▲ or ▼ for more than a half second to change numeric levels on the display rapidly.

Balance

- Press SEL to select the BALANCE mode. Press "VOL▲" or "VOL▼" to shift the sound volume to the right or left speakers.



- Press ▲ or ▼ for more than a half second to change numeric levels on the display rapidly.

Fader

- Press SEL to select the FADER mode. Press "VOL▲" or "VOL▼" to shift the sound volume to the front or rear speakers.

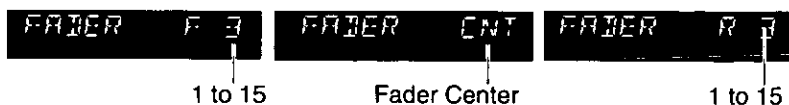

- Press ▲ or ▼ for more than a half second to change numeric levels on the display rapidly.

Note: When a Audio control mode (BAS/TRE/BAL/FAD) is selected but no operation is made within 5 seconds (2 seconds at VOL mode), the display will return to the normal operation mode. In such a case, press SEL again to select the control mode.

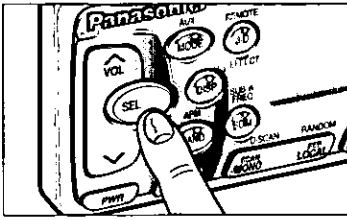

Sub-Woofer Volume

- Press SEL to select the Sub-Woofer Volume mode.
- When Sub-Woofer is activated, press "VOL ^" or "∇ VOL" to increase or decrease the Sub-Woofer Volume level.

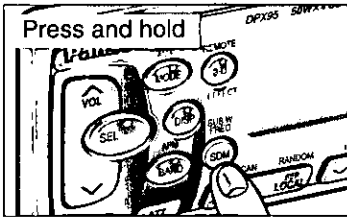
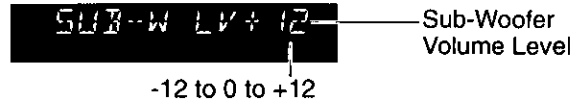

Sub-Woofer Cutoff Frequency Switching

Press and hold SDM (SUB · W · FREQ) for more than 2 seconds to switch the Sub Woofer Cutoff Frequency Switching mode in the following order.

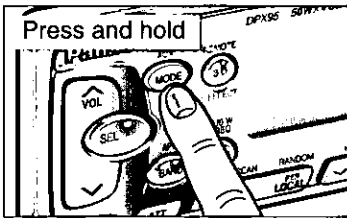
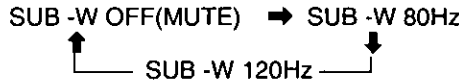

Selecting Auxiliary Source

- ① Press and hold MODE (AUX) for more than 2 seconds to select AUX Input mode.

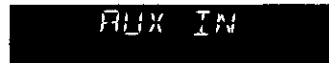

- ② Connect the auxiliary equipment to the AUX Jack.

AUX Jack

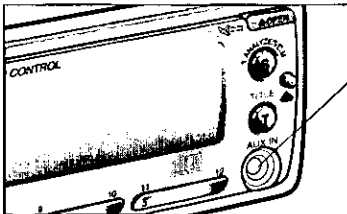

Canceling AUX Input mode

Press MODE (AUX) while the AUX mode is operated, the mode will return to the previous mode. Or insert a CD and the mode will change to CD mode.

Note: The AUX mode enables setting of VOL, BAS, TRE, BAL, FAD and SUB-W, LOUD, independently from other modes.

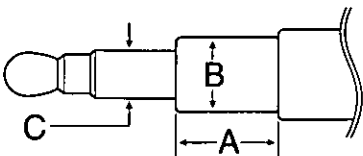

Caution:

In order to insert the plug into the "AUX" Jack properly, make sure to use the correct size of the stereo plug shown on the left.

- A-MIN1/2" LONG (12mm)
- B-MAX2/5" DIA. (10mm)
- C-MIN 1/8" DIA. (3.5mm)

Power and Sound Controls continued

Display Controls

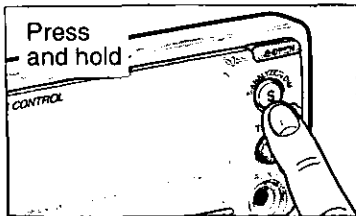

Dimmer Switching

Press and hold S (S-ANALYZER/DIM) for more than 2 seconds to change the brightness of the LCD from one level to another in a cycle of 3 levels as follows:

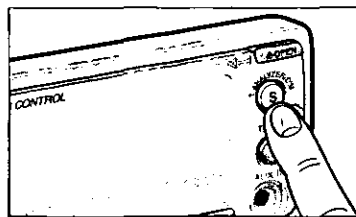
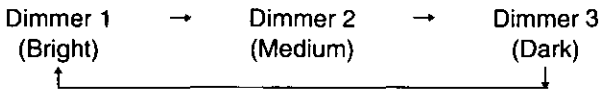

Spectrum Analyzer Display Switching

Press S (S · ANALYZER/DIM) to change the spectrum analyzer display from one spectrum analyzer to another in a total of 6 kinds plus demonstration display mode.

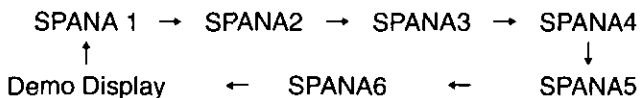

| | |
|-----------------------------------|-----------------------------------|
| <p>Spectrum analyzer 1</p> | <p>Spectrum analyzer 2</p> |
| <p>Spectrum analyzer 3</p> | <p>Spectrum analyzer 4</p> |
| <p>Spectrum analyzer 5</p> | <p>Spectrum analyzer 6</p> |

Radio Basics

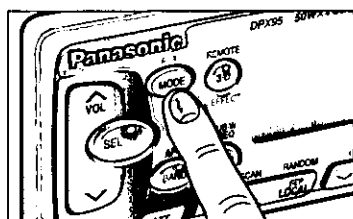
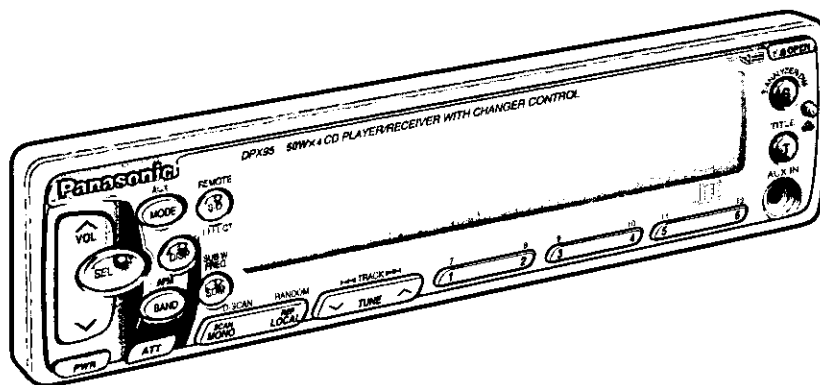

To change Tuner Mode

Press MODE to switch the operation mode in the following order.

① Operate from front Panel

Tuner → CD player → CD Changer Control
 ↑ (When a disc is inserted) ↓ (When a CD changer is connected)

Press and hold MODE (AUX) for more than 2 seconds to select AUX Input mode.

② Operate from remote control

Tuner → CD player → CD Changer Control
 ↑ AUX ↓

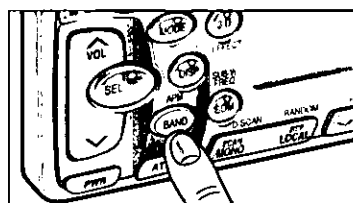

Selecting a Band

Press BAND to select the bands in the following order.

"STEREO" indicator lights if the station is broadcasting in stereo.

FM1 → FM2 → FM3 → AM
 ↑ ↓

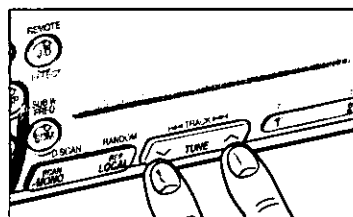

Manual Tuning

Press "VTUNE" or "TUNE^" to move to a higher or lower frequency.

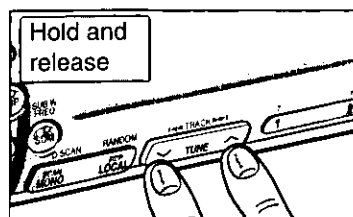

Seek Tuning

Press and hold "VTUNE" or "TUNE^" for more than a half second, then release. The radio automatically stops on the next station.

Radio Basics continued

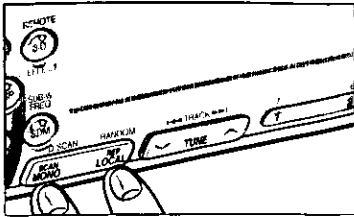

MONO/LOCAL Selection

- Much Interference is reduced during a weak FM stereo broadcasts when MONO is ON. (Only for FM mode)
- Searching stops automatically at a strong signal station only when LOCAL is ON.

Press MONO to switch between stereo and MONO mode as follows.

STEREO ON ↔ MONO ON

Press LOCAL to switch on or off the LOC mode as follows.

LOCAL OFF ↔ LOCAL ON

Preset Station Setting

Up to 24 stations can be preset in the station memory as follows;

| FM1 | FM2 | FM3 | AM |
|------------|------------|------------|------------|
| 6 stations | 6 stations | 6 stations | 6 stations |

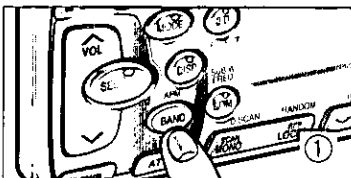

Manual Station Preset

- ① Press BAND to select a desired band.
- ② Use manual or seek tuning to find a station that you want to program into memory.
- ③ Press and hold one of the station selector buttons 1 through 6 for more than 2 seconds until the display blinks. Repeat the process to set other stations for the FM1 to AM bands.

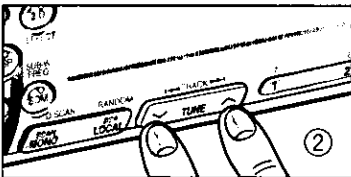

Preset Channel Indicator

Note: You can change the memory setting by repeating the above procedure.

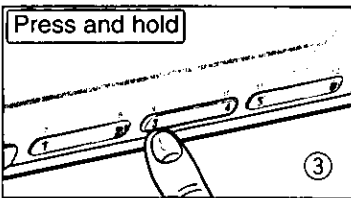

Tuning in a Preset Station

Press any of the buttons 1 through 6 to tune in the station preset by the above steps ① to ③.

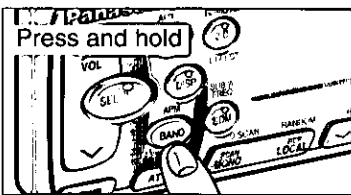

Auto Station Preset

Select a band, press and hold BAND (APM) for more than 2 seconds.

- The 6 strongest available stations will be automatically set in memory on preset buttons 1 through 6.
- Once set, the preset stations are sequentially scanned for 5 seconds each.
- Press the appropriate preset button for the station you want to hear.

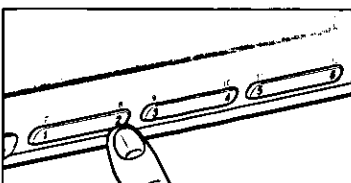

CAUTION: For safety reasons, do not attempt to program while driving.

Compact Disc Player Basics

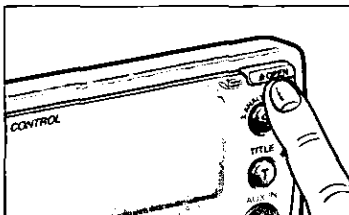
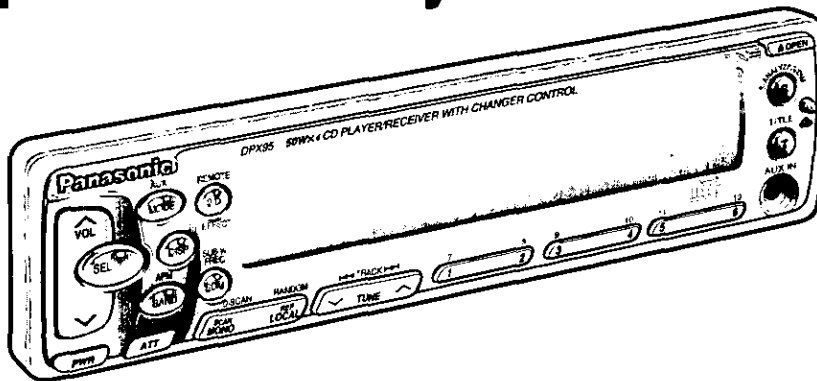

Loading a Disc

- ① Press **▲** (OPEN) to open the front panel.
- ② Insert the disc.
- ③ Close the front panel by hand.

Notes:

- If the front panel is open with power OFF, only the PWR button is functioning.
- If the front panel is open with power ON, only Disc insertion and **▲** (OPEN) button are functioning.

Ejecting the Disc

Press **▲** (OPEN) to open the front panel. Press **▲** (OPEN) again to eject the disc for removal, and close the front panel by hand, the previous mode of operation will be resumed.

Notes:

- If power is switched off before **▲** (OPEN) is pressed, the disc will not eject. Switch on the power again and press **▲** (OPEN) twice to eject the disc.
- The disc should always be removed from the unit when not in use.

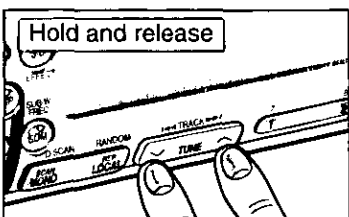
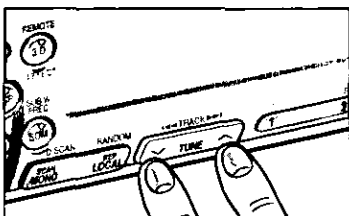

Selecting a Track

- Press "TRACK▶▶" once to go to the next track. Press repeatedly to step forward through all the tracks
- Press "◀◀TRACK" once to play from the beginning of the track you are listening to. Press twice to play the previous track.
- Press repeatedly to step backward through all the tracks.

Searching a Track

- Press and hold "TRACK▶▶" or "◀◀TRACK" for more than a half second to activate fast forward or reverse through a track.
- Release "TRACK▶▶" or "◀◀TRACK" to resume the normal CD play from that position.

Compact Disc Player Basics continued

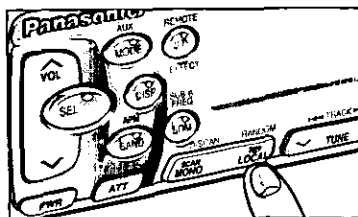

Repeating a Track

Press REP to repeat the current selection. "REPEAT" indicator will light.



The current selection will continue to repeat until you press REP again.

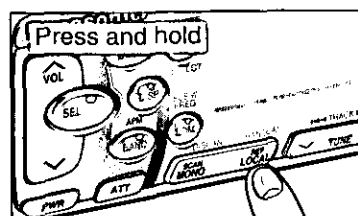

Random Selection

Press and hold REP (RANDOM) for more than 2 seconds. "RANDOM" indicator will light. A random selection of music is played from all available tracks.

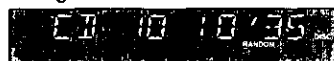

To turn it off, press and hold RANDOM (REP) for more than 2 seconds again.

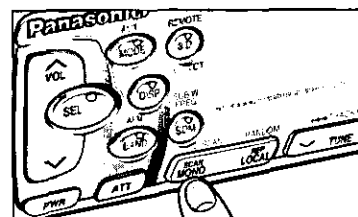

Scanning Tracks

Press SCAN. The display blink and the first 10 seconds of each track on the discs play in order.

To stop scanning and continue with the current track, press SCAN again.

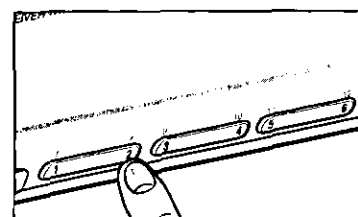

Selecting by Track Number (Direct Track access)

- Press a number from "1" to "6" than the corresponding track will start.
- Press and hold a number from "7" to "12" ("1" to "6") for more than one second and the corresponding track will start.

Error Display Messages

| | |
|----|--|
| E1 | Displays when the compact disc is dirty or upside down. Press ▲ (OPEN) to open the front panel, and the disc eject. |
| E2 | Displays when compact disc is scratched. Press ▲ (OPEN) to open the front panel, and the disc eject. |
| E3 | Displays when the compact disc stops operating for some reason. Please turn off the car engine (ACC off) and remove the fuse from yellow lead for 1 minute. Then reinstall the fuse. |

CD Changer Basics

Note:

CD changer functions are applicable to units with optional CD changer unit. (sold separately)

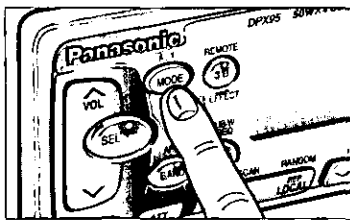
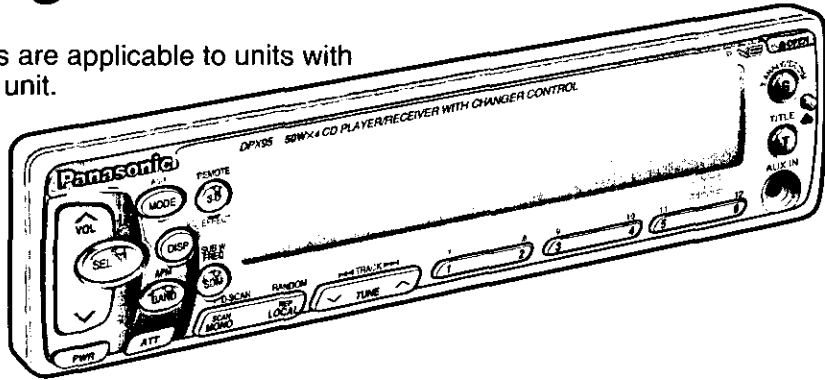

To start the CD Changer

While a disc magazine inserted in the CD changer, press MODE to play starts from first track.

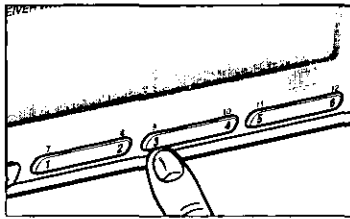

Selecting a Disc (Direct Disc access)

- Press a number from "1" to "6" than the corresponding disc will start.
- Press and hold a number from "7" to "12" ("1" to "6") for more than one second and the corresponding disc will start.

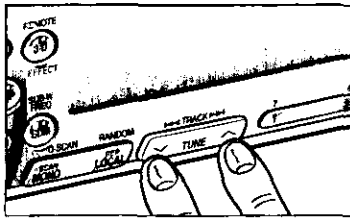

Selecting a Track

- Press "TRACK >>>" once to go to the next track. Press repeatedly to step forward through all the tracks
- Press "<<< TRACK" once to play from the beginning of the current track. Press twice to play the previous track.
- Press repeatedly to step backward through all the tracks.

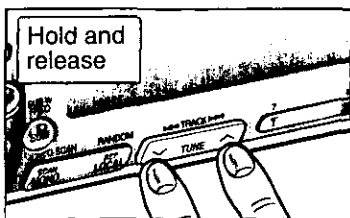

Searching a Track

- Press and hold "TRACK >>>" or "<<< TRACK" for more than a half second to activate fast forward or reverse through a track.
- Release "TRACK >>>" or "<<< TRACK" to resume the normal CD play from that position.

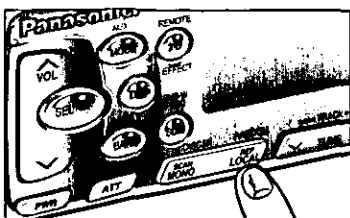

Repeating a Track

Press REP to repeat the current selection. "REPEAT" indicator will light.

The current selection will continue to repeat until you press REP again.

CD Changer Basics continued

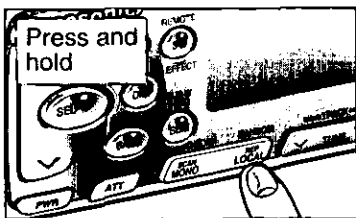

Random Selection

Press and hold RANDOM (REP) for more than 2 seconds. A random selection of music is played from all available tracks.

To turn it off, press and hold RANDOM (REP) for more than 2 seconds again.

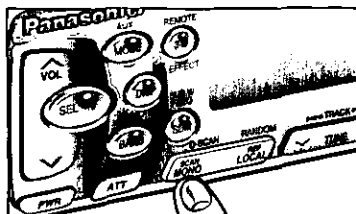

Scanning Tracks

Press SCAN. The display blinks and the first 10 seconds of each track on the discs play in order.

To stop scanning and continue with the current track, press SCAN again.

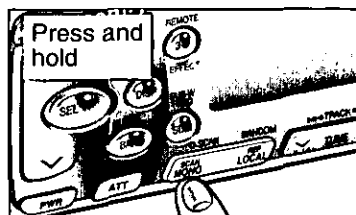

Scanning Disc

Press and hold D · SCAN (SCAN) for more than 2 seconds. The 1st track of all the discs in the magazine is played for 10 seconds each.

To stop scanning and continue with the current track, press D · SCAN again.

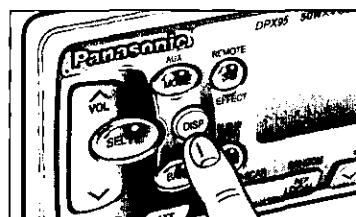

Changing the Display

Press D(DISP) to switch the display in sequence as follows.

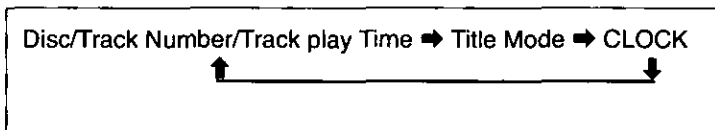

Error Display Messages

| | |
|--|--|
| | <p>Displays when the compact disc is dirty or upside down. Selects the next available compact disc.</p> |
| | <p>Displays when compact disc is scratched. Selects next available compact disc.</p> |
| | <p>Displays when the unit stops operating for some reason. Press RESET on the CD Changer (optional).</p> |
| | <p>Displays when there is no disc in the magazine.</p> |

Title Input Feature

This feature is available in both CD Player and CD Changer mode.

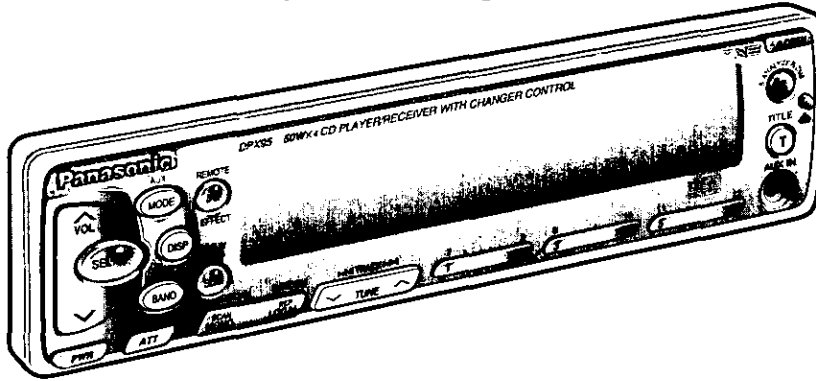

This feature enables you to input up to 8 characters title, such as CD artist, title song, etc. into the unit's memory. The title will automatically display when the CD is played next time until the change is made.

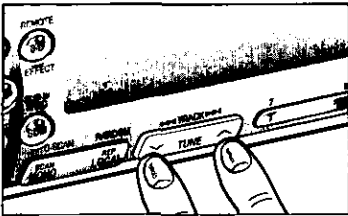

For Input characters

- A character can be input to a space where the “_” is blinking on the display.



- The following characters are available for title input.

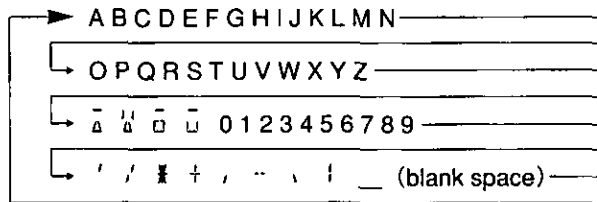

Press “^” or “v” to select a character in ascending or descending order.

Title Input Feature continued

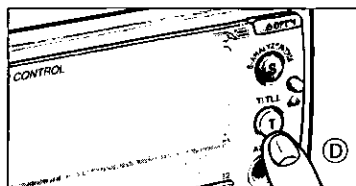
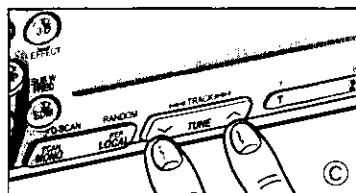
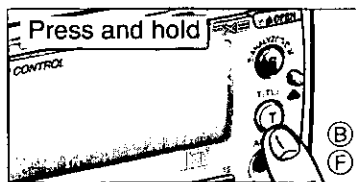
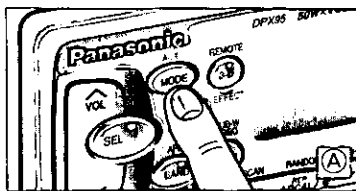

CD Title Input

One title for each disc can be input and stored in memory for a total of 24 discs.

Ⓐ Press MODE to CD Player or CD changer mode. Play a disc for the title input.

Ⓑ Press and hold T (TITLE) for more than 2 seconds to switch to the title input mode. " _ _ _ _ _ " is displayed, and the 1st " _ " blinks.



Ⓒ Press "TUNE ^ " or " √ TUNE " to select a desired character.

Ⓓ Press T (TITLE) for next character selection. The next " _ " starts to blink.

Ⓔ Repeat Ⓒ and Ⓓ for the remaining characters of the title.

Ⓕ When all characters are selected, press and hold T (TITLE) for more than 2 seconds, until the display blinks, to store the title in memory. The unit returns to the title display mode, and the title will remain on the display.



CAUTION: For safety reasons, never attempt to input the title while driving.

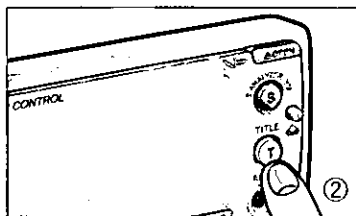
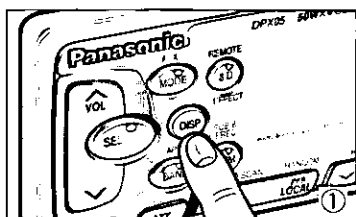

Title Display

The titled CD can be recalled by its title and played during the CD normal play.

Only for CD Changer Control

Ⓐ Press DISP to switch the title mode, for the currently playing disc, in the following order.

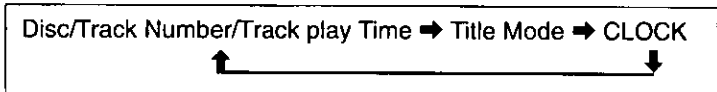

Ⓑ Press T (TITLE) once again to recall other titles of the disc currently set in the memory.



Ⓒ Press BAND to start the titled CD play shown on the display.



- To return the display to the CD normal play, press DISP.
- When you've selected the TITLE mode but made no choice within 5 seconds, the CD normal play mode will be automatically selected.

Only for CD Player

Press DISP to switch the title mode, for the currently playing disc, in the following order.

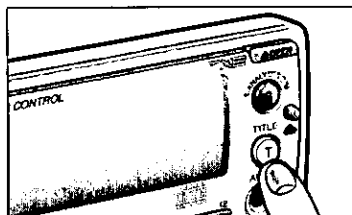
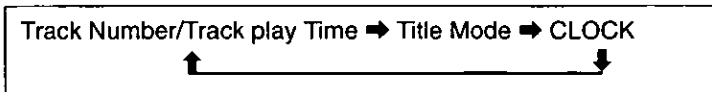

Removing the Title

When 24 titles have already been stored in the memory, the memory is full. You must remove the old title to make room for the new one by following the procedure below.



- ① Press and hold T (TITLE) for more than 2 seconds. The display changes as shown below.

"TITLE" (for 1 second)



"FULL" (blinks for 3 seconds)



"1st title"

- ② Press T (TITLE) each time to find a title you want to replace.
- ③ When you find the title, press and hold T (TITLE) for more than 2 seconds for cancellation.
- ④ Change the title by repeating the CD Title input procedure ④ through ⑤ on page 18.

Programmed Sound Memory

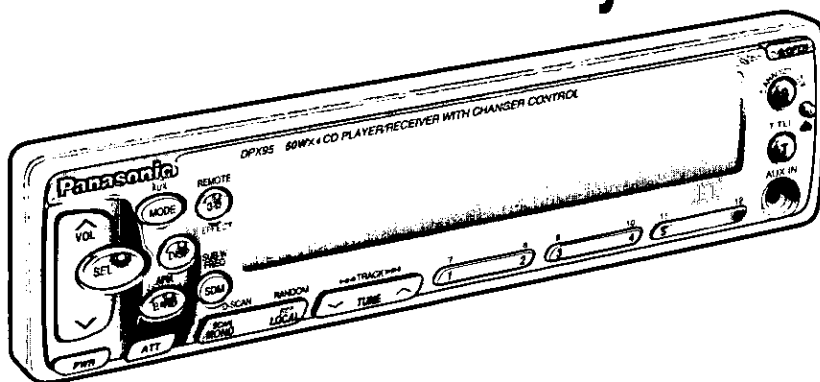

Programmed Sound Memory Mode Selection

A desired sound setting (except for VOL and ATT) can be memorized and recalled.

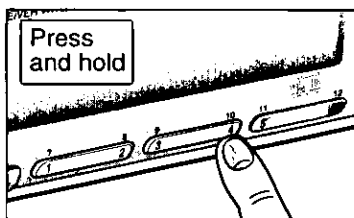

Programmed Sound Memory Input

- Press SDM to select the sound memory mode.
- To preset sound setting, press the corresponding preset memory button (1 to 4) for more than 2 seconds in sound design memory mode until the display blinks.



- The preset memory buttons 5 and 6 are not valid for sound memory.

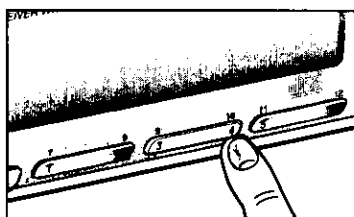

Recall Programmed Sound Memory

- When a desired preset memory button is pressed in sound memory mode, the corresponding sound setting is called.



— Preset number

- The preset memory button 5 is recommended for setting.
- The preset memory button 6 is used to release all sound settings.

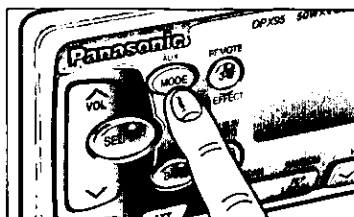

To change to normal mode

Press MODE or SDM to change to the normal mode.

Note: When the sound design memory mode is selected but no operation is made within 5 seconds, the mode will return to the normal mode.

Clock Basics (The clock system is 12-hours.)

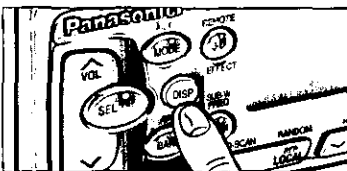
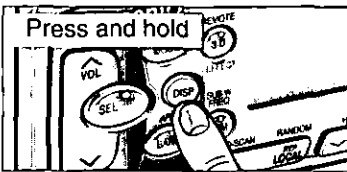
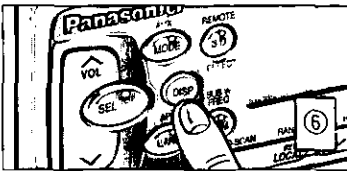
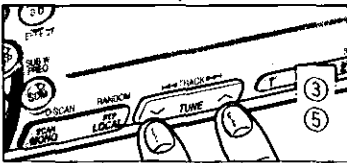
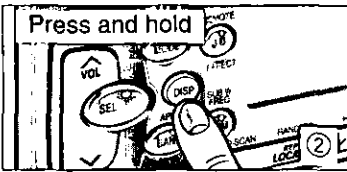
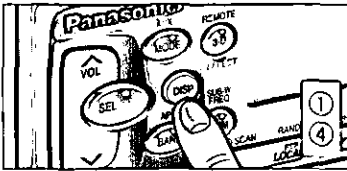
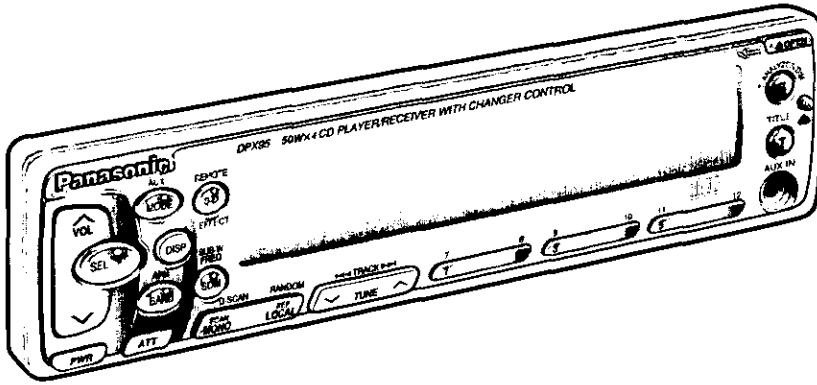

Initial Time Setting

- 1 Press DISP. "ADJUST" is displayed.
- 2 Press and hold DISP again for more than 2 seconds. "12" blinks indicating the time setting mode is activated.
- 3 To set hours, press "√TUNE" or "TUNE^".
- 4 Press DISP again for minute setting.
- 5 To set minutes, press "√TUNE" or "TUNE^".

Hold "^" or "√" to change numbers rapidly.

- 6 When you have set the time, press DISP.



Resetting the Time

When you want to reset the time, press and hold DISP for more than 2 seconds to activate the time setting mode. Then, repeat step 3 to 6 above.

Selecting the Clock Display

Press DISP for clock display.

Press DISP once again, the current audio display mode resumes.

When power is turned off while the time is displayed, the clock mode remains on. When the PWR is pressed again, the system is completely off.
Note: Before you leave your car that has no ACC, be sure to switch power off.

Remote Control Basics

Battery Replacement:

1. Remove the battery holder.
 Pull the holder by the Position B while pushing Position A in the direction indicated by the arrow.

2. Replace the battery.
 Set a new battery properly with (+)side up as illustrated.

3. Insert the battery holder.
 Push in the holder to the original position.

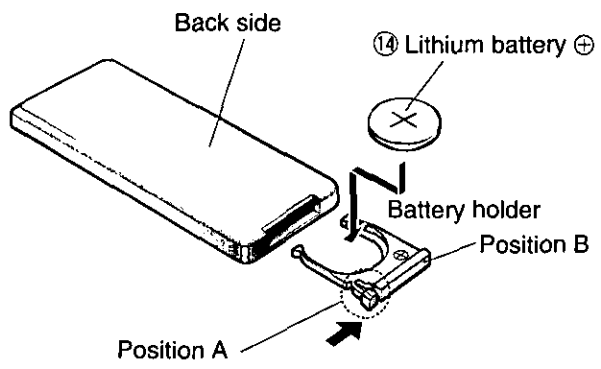

Note on Batteries:

Old batteries must immediately be removed and disposed.

Battery Information:

- Designated Battery: Panasonic Lithium Battery (CR2025)
- Battery Life: 6 months with normal use (in normal room temperature)

Caution:
 Improper use of batteries may cause overheating, explosion or ignition, resulting in injury or fire. Battery leakage may cause damage to the unit.

- Do not disassemble or short the batteries. Do not throw the batteries into the fire.
- To avoid the risk of accident, keep the batteries out of reach of children.

Names of Main Controls:

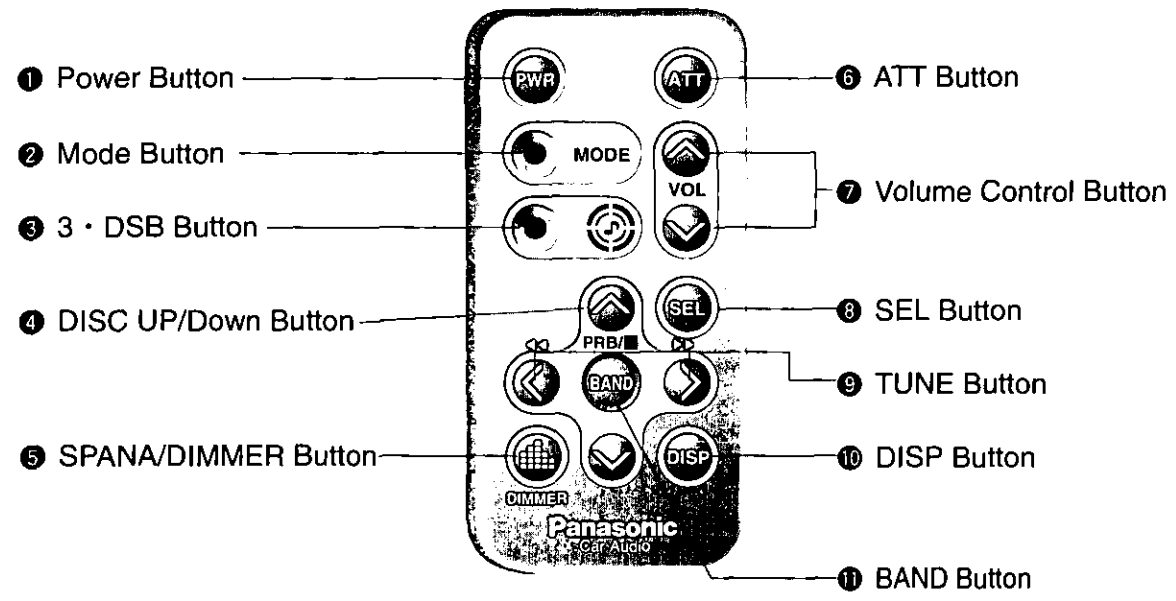

Operating Procedures

Aim the remote controller toward the sensor of the main unit.

General

Power

① Power (Power Button)

Press POWER to switch on the power.
Press POWER again to switch off the power.

Mode Selection

② MODE (Mode Button)

Press MODE to switch the operation mode in the following order.

Radio → CD Player → (CD Changer Control)

↑ ↓

3•DSB

③ 3•DSB Button

Press  to switch on or off 3•DSB and Loud as follows.

3 DSB OFF → 3 DSB ON → 3 DSB
LOUD OFF → LOUD OFF → OFF

↑ ↓

(Refer to Page 7)

Attenuator

⑥ ATT (ATT Button)

- Press ATT. Volume will decrease to about 1/10 of its previous level.
- Press ATT again to deactivate when listening at normal volume.

Volume

⑦ ∇VOL∧ (Volume Control Button)

Press “∧” or “∇” to increase or decrease volume level.

Changing Audio Modes

⑧ SEL Button

Press SEL to switch the audio mode in the following order.

Normal Mode → VOLUME → BASS → TREBLE → BALANCE

↑ SUB-W ← FADER ↓

Display Controls

Dimmer Switching

⑤ Dimmer Button

Press and hold DIMMER for more than 2 seconds to change the brightness of the LCD from one level to another in a cycle of 3 levels as follows:

Dimmer 1 → Dimmer 2 → Dimmer 3
(Bright) (Medium) (Dark)

↑ ↓

Spectrum Analyzer Display Switching

⑨ SPANA Button

Press SPANA to change the spectrum analyzer display from one spectrum analyzer to another in a cycle of 6 kinds plus demonstration mode.

SPAN A 1 → SPANA2 → SPANA3 → SPANA4

↑ ↓

Demo Display ← SPANA6 ← SPANA5

Radio

Selecting a Band

① BAND (BAND select Button)

Press BAND to select the band in sequence.

FM1 → FM2 → FM3 → AM

↑ ↓

Manual Tuning

⑨ <, > (Manual Tuning Button)

Press “<” or “>” to turn the frequency downward or upward.

Seek Tuning

⑨ <, > (Seek Tuning Button)

Press and hold “<” or “>” for more than a half second, then release. The radio will automatically stop on the next station.

Remote Control Basics continued

Compact Disc Player

(When a disc is inserted, playback starts.)

To Start CD Play

② MODE (Mode Button)

- Only when a disc is inserted, press to select CD play mode, and playback starts automatically.
- When connecting with the CD changer, press repeatedly to select the mode as follows.

Radio → CD Player → CD Changer Control

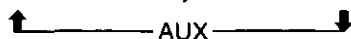

When a disc is inserted, CD play starts automatically regardless what mode you are being listened.

Selecting a Track

⑨ <, > (Track Select Button)

- Press ">" once to go to the next track.
- Press "<" once to play from the beginning of the currently played track.
- Press repeatedly to stop forward or backward through all the tracks.

Searching a Track

⑨ <, > (Track Select Button)

- Press and hold "<" or ">" for more than a half second to activate fast forward or reverse through the track.
- Release to stop reverse or fast forward.

CD Changer Control

(In connection with the CD Changer)

Selecting a DISC

④ DISC UP/DOWN (DISC Up/Down Button)

Press "∨" or "∧" to select discs in descending or ascending order.

Selecting a Track

⑨ <, > (Track Select Button)

- Press ">" once to go to the next track.
- Press "<" once to play from the beginning of the currently played track.
- Press repeatedly to stop forward or backward through all the tracks.

Searching a Track

⑨ <, > (Track Select Button)

- Press and hold "<" or ">" for more than a half second to activate fast forward or reverse through the track.
- Release to stop reverse or fast forward.

Installation Guide



WARNING

This installation information is designed for experienced installers and is not intended for non-technical individuals. It does not contain warnings or cautions of potential dangers in attempting to install this product.

Any attempt to install this product in a motor vehicle by anyone other than qualified installer could cause damage to the electrical system and could result in serious personal injury or death.

□ Overview

This equipment should be installed by a professional. However, if you plan to install this unit yourself, your first step is to decide where to install it. The instructions in these pages will guide you through the remaining steps: (Please refer to "WARNING" statement above).

- Identify and label the vehicle wires
- Connect the vehicle wires to the wires of the power connector
- Install the unit in the dash
- Check the operation of the unit

If you do encounter problems, please consult your nearest professional installer.

CAUTION: This unit will operate with a 12 volt DC negative ground auto battery system only. Do not attempt to use it in any other system. Doing so could cause serious damage.

Before you begin installation, look for the following items included in the packing with your unit.

- **Warranty Card** Fill this out promptly
- **MSC, Panasonic (in Canada) Servicenter Directory** Keep for future reference in case the unit needs servicing
- **Installation Hardware** Needed for in-dash installation

□ Installation Hardware

| No. | Item | Diagram | Qty |
|-----|--|---------|-----|
| ① | Mounting Collar | | 1 |
| ② | Plain Washer (5 mmφ) | | 2 |
| ③ | Spring Washer (5 mmφ) | | 2 |
| ④ | Hex. Nut (5 mmφ) | | 2 |
| ⑤ | Rear Support Strap | | 1 |
| ⑥ | Hex. Bolt (5 mmφ x 25 mm) | | 1 |
| ⑦ | Toothed Lock Washer (5 mmφ) | | 1 |
| ⑧ | Mounting Bolt (5 mmφ) | | 1 |
| ⑨ | Power Connector | | 1 |
| ⑩ | Removable Face Plate Case | | 1 |
| ⑪ | Remote Control Unit | | 1 |
| ⑫ | Trim Plate | | 1 |
| ⑬ | Dismounting Plate | | 1 |
| ⑭ | Lithium battery | | 1 |
| ⑮ | Tapping Screw (For installing DC · DC converter) | | 2 |

Installation Guide

continued

Required Tools

You'll need a screwdriver, a 1.5 volt AA battery, and the following:

12 V DC
TEST BULB

ELECTRICAL
TAPE

SIDE-CUT
PLIERS



Dashboard Specifications

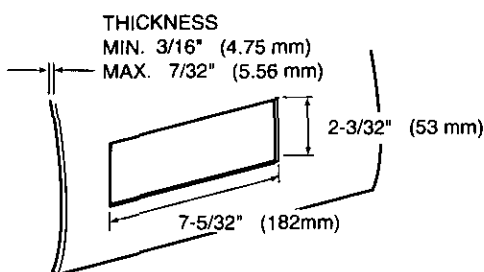

Identify All Leads

The first step in installation is to identify all the vehicle wires you'll use when hooking up your sound system.

As you identify each wire, we suggest that you label it using masking tape and a permanent marker. This will help avoid confusion when making connections later.

Note: Do not connect the power connector to the stereo unit until you have made all connections. If there are no plastic caps on the stereo hooking wires, insulate all exposed leads with electrical tape until you are ready to use them. Identify the leads in the following order.

Power Lead

If your vehicle has a radio or is pre-wired for one : Cut the connector wires one at a time from the plug (leaving the leads as long as possible) so that you can work with individual leads.

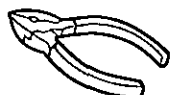

Turn the ignition on to the accessory position, and ground one lead of the test bulb to the chassis. Touch the other lead of the test bulb to each of the exposed wires from the cut radio connector plug. Touch one wire at a time until you find the outlet that causes the test bulb to light.

Now turn the ignition off and then on. If the bulb also turns off and on, that outlet is the vehicle power lead.

If your vehicle is not wired for an audio unit : Go to the fuse block and find the fuse port for radio (RADIO), accessory (ACC), or ignition (IGN).

Battery Lead

If your stereo unit has a yellow lead, you will need to locate the car's battery lead. Otherwise you may ignore this procedure. (The yellow battery lead provides continuous power to maintain a clock, memory storage, or other function.)

If your vehicle has a radio or is pre-wired for one: With the ignition and headlights off, identify the car battery lead by grounding one lead of the test bulb to the chassis and checking the remaining exposed wires from the cut radio connector plug.

If your vehicle is not wired for an audio unit : Go to the fuse block and find the fuse port for the battery, usually marked BAT.

Speakers

Identify the car speaker leads. There will be two leads for each speaker, usually color coded.

A handy way to identify the speaker leads and the speaker they connect with is to test the leads using a 1.5 volt AA battery as follows.

Hold one lead against one pole of the battery and stroke the other lead across the other pole. You will hear a scraping sound in a speaker if you are holding a speaker lead.

If not, keep testing different lead combinations until you have located all the speaker leads. When you label them, include the speaker location for each.

Antenna Motor

If your vehicle is equipped with an automatic power antenna, identify the vehicle motor antenna lead by connecting one bulb tester lead to the vehicle battery lead and touching the remaining exposed wires from the cut radio connector plug one at a time. You will hear the antenna motor activate when you touch the correct wire.

Antenna

The antenna lead is a thick, black wire with a metal plug at the end.

□ Connect All Leads

Now that you have identified all the wires in the vehicle, you're ready to begin connecting them to the stereo unit wires. The connection diagram on Pages 32 show the proper connections and color coding of the leads.

We strongly recommend that you test the unit before making a final installation.

You can set the unit on the floor and make temporary connections to test the unit. Use electrical tape to cover all exposed wires.

IMPORTANT : Connect the red power lead last, after you have made and insulated all other connections.

Ground

Connect the black ground lead of the power connector to the metal vehicle chassis.

Speakers

Connect the speaker wires. See the wiring diagram below for the proper hookups. Follow the diagram carefully to avoid damaging the speakers and the stereo unit.

The speaker used must be able to handle more than 50 watts of audio power. If using an optional audio power, the speakers should be able to handle the maximum amplifier output power. Speakers with low input ratings can be damaged.

Speaker impedance should measure 4 - 8 ohms, which is typically marked on most speakers. Lower or higher impedance speakers will affect output and can cause both speaker and stereo unit damage.

CAUTION : Never ground the speaker cords. For example, do not use a chassis ground system or a three-wire speaker common system. Each speaker must be connected separately using parallel insulated wires. If in doubt about how your car's speakers are wired, please consult with your nearest professional installer.

Motor Antenna

Connect the vehicle motor antenna lead to the blue motor antenna relay control lead.

Battery

Connect the yellow battery lead to the correct radio wire or to the battery fuse port on the fuse block.

Antenna

Connect the antenna by plugging the antenna lead into the antenna receptacle.

Equipment

Connect any optional equipment such as amplifier, according to the instructions furnished with the equipment. Keep about 12 inches (30 cm) of distance between the speaker cords/amplifier unit and the antenna/antenna extension cord. Read the operating and installation instructions for any equipment you will connect to this unit.

Power

Connect the red power lead to the correct vehicle radio wire or to the appropriate fuse port on the fuse block.

If the stereo unit functions properly with all these connections made, disconnect the wires and proceed to the final installation.

□ Final Installation

Lead Connections

Connect all wires, making sure that each connection is insulated and secure. Bundle all loose wires and fasten them with tape so they won't fall down later. Now insert the stereo unit into the mounting collar.

Congratulations! After making a few final checks, you're ready to enjoy your new auto stereo system.

□ Final Checks

1. Make sure that all wires are properly connected and insulated.
2. Make sure that the stereo unit is securely held in the mounting collar.
3. Turn on the ignition to check the unit for proper operation.

If you have difficulties, consult your nearest authorized professional installer for assistance.

Installation Guide continued

Installation Procedures

1. Secure the Mounting Collar ①.

Insert Mounting Collar ① into the car's dashboard, and bend mounting tabs out with a screwdriver.

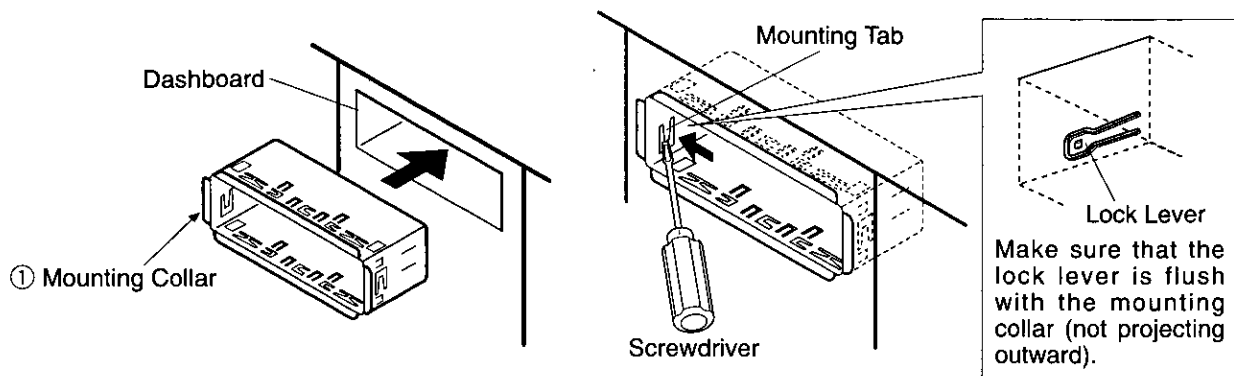

2. Secure the rear of the unit.

- Check the electrical connection by referring to this operating instructions.
- Connect the Mounting Bolt ⑧, using a suitable wrench.
- Insert the unit into Mounting Collar ① and push it in until "click" is heard.

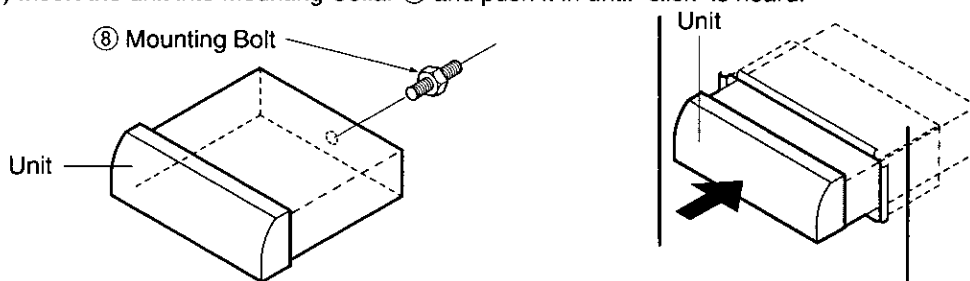

d) Secure the rear of the unit to the car by either of the two recommended methods.

■ Using the Rear Support Strap ⑤

Affix one end of the Rear Support Strap ⑤ to the rear of the unit, and the other end to the Fire Wall of Car, or some other metallic area.

■ Using the Rubber Cushion (Optional)

(If there is an existing Rear Support Bracket on the Fire Wall of Car.)

Cover Mounting Bolt ⑧ on the rear of the unit with Rubber Cushion (Optional), and mount it into the existing Rear Support Bracket.

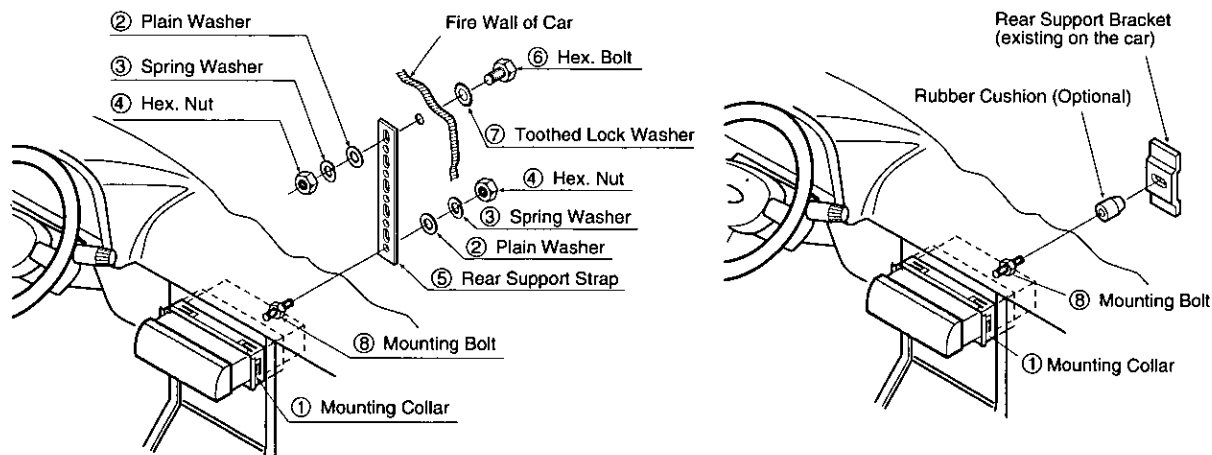

- 3. a) Plug the Power Connector ⑨.
- b) Install the Trim plate ⑫.

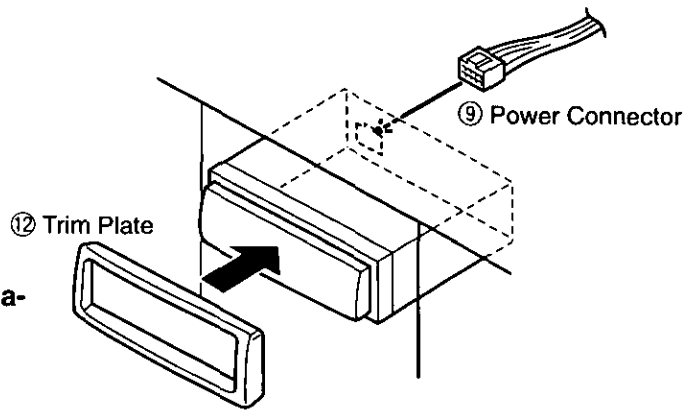

- 4. After installation reconnect the negative (-) battery terminal.

To Remove the Unit

- a) Remove the trim plate with a screwdriver as shown in the figure.

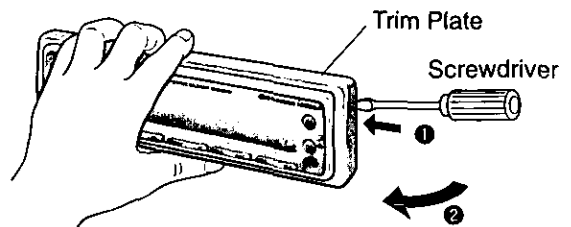

- b) Pull out the unit while pushing two lock levers using Dismounting Plate ⑬ in the following order. (Fig. 1, 2)
- c) Remove the unit pulling with both hands. (Fig. 3)

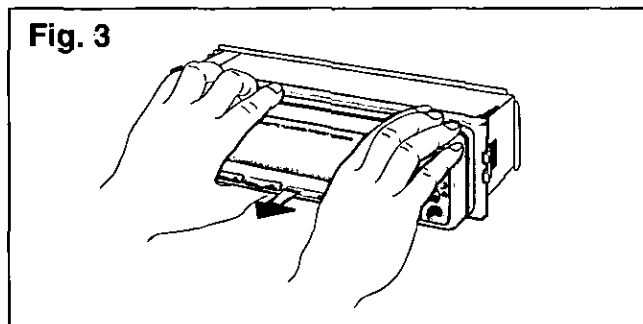
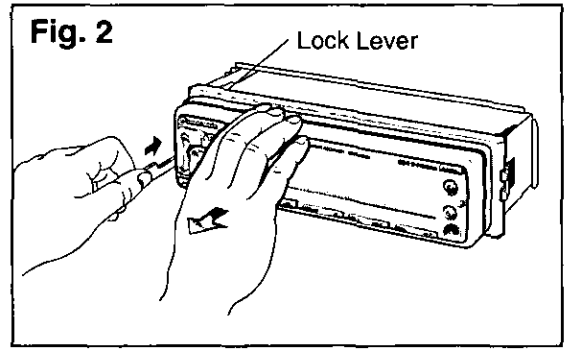
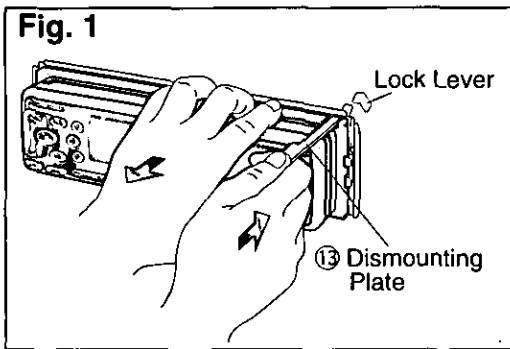

Note: Do not lose the Dismounting Plate. It will be needed to remove the unit from the car's dashboard.

Installation Guide continued

Anti-Theft System

This unit is equipped with a removable face plate. By removing this face plate, the radio becomes totally inoperable. The security indicator will blink.

To Remove the Removable Face Plate

- ① Switch off the power.
- ② Press the release button (). The removable face plate will be released.
- ③ Remove the removable face plate by pulling on the right side of the unit. Place the removable face plate in a supplied case.

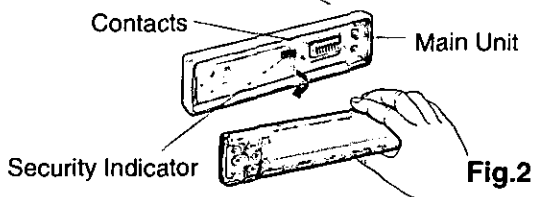
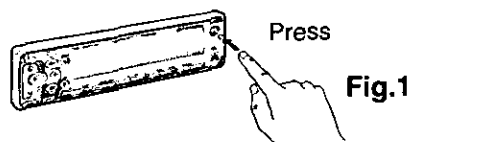

Security Indicator

The security indicator blinks when the removable face plate is removed from the unit.

Desactivate Security Indicator

Press and hold SEL for more than 2 seconds when the power is ON. "LED OFF" is displayed, and the security indicator turns OFF.

Display
LED ON
↑
↓
LED OFF

Security Indicator
Blinks
(Press and hold SEL for more than 2 seconds.)
OFF

Caution:

When you want to remove the unit, the security indicator functions can be canceled by the following steps of procedure.

- Install the removable face plate.
- Disconnect the power connector.

- ④ As shown in Fig.3, gently push the lower side of the case and open its cover. Keep the removable face plate in the case. Then, you can bring the plate safely.

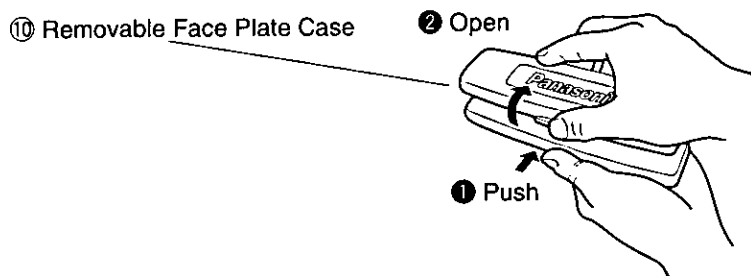

Fig.3

To install the Removable Face Plate

- ① Slide the left side of the removable face plate in place.
- ② Press the right end of removable face plate until "click" is heard.

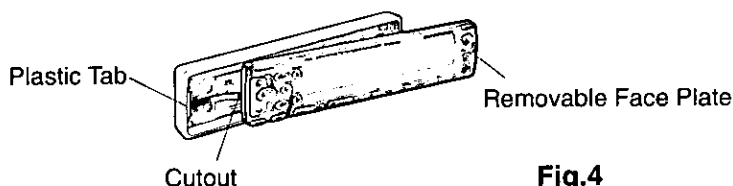

Fig.4

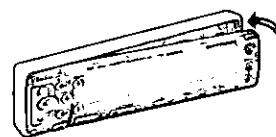

Fig.5

Caution:

1. Before removing the removable face plate, make sure the power is off.
2. This removable face plate is not water-proof. Do not expose it to water or excessive moisture.
3. Do not remove the removable face plate, while driving your car.
4. Do not place the removable face plate on the dashboard or nearby areas where the temperature rises to high levels.
5. Do not touch the contacts on the removable face plate or on the main unit, since this may result in poor electrical contacts.
6. If dirt or other foreign substances get on the contacts, wipe them with a clean, dry cloth.

Installation Guide continued

Electrical Connection

- This unit can be connected to an optional CD changer (CX-DP600EUC). For details consult your nearest Panasonic dealers.
- For connection to a CD changer, refer to the operating instructions of the CD Changer (CX-DP600EUC).

Caution:

- To prevent damage to the unit, be sure to follow the connection diagram below.
- Remove the covering of the leads about 5 mm long from their end before connecting.
- Do not insert the power connector into the unit until the wiring is completed.
- Be sure to insulate any exposed wires from a possible short-circuit from the car chassis. Bundle all cables and keep cable terminals free from touching any metal parts.

NOTE: RECOMMENDED EXTERNAL AMP COMBINATION (EXAMPLE)

Preamp out (rear/front) → CY-M9004 (4 ch system)
 Sub-Woofer out → CY-M9004 (2 ch system)
 or
 CY-M7002 (1 ch system)

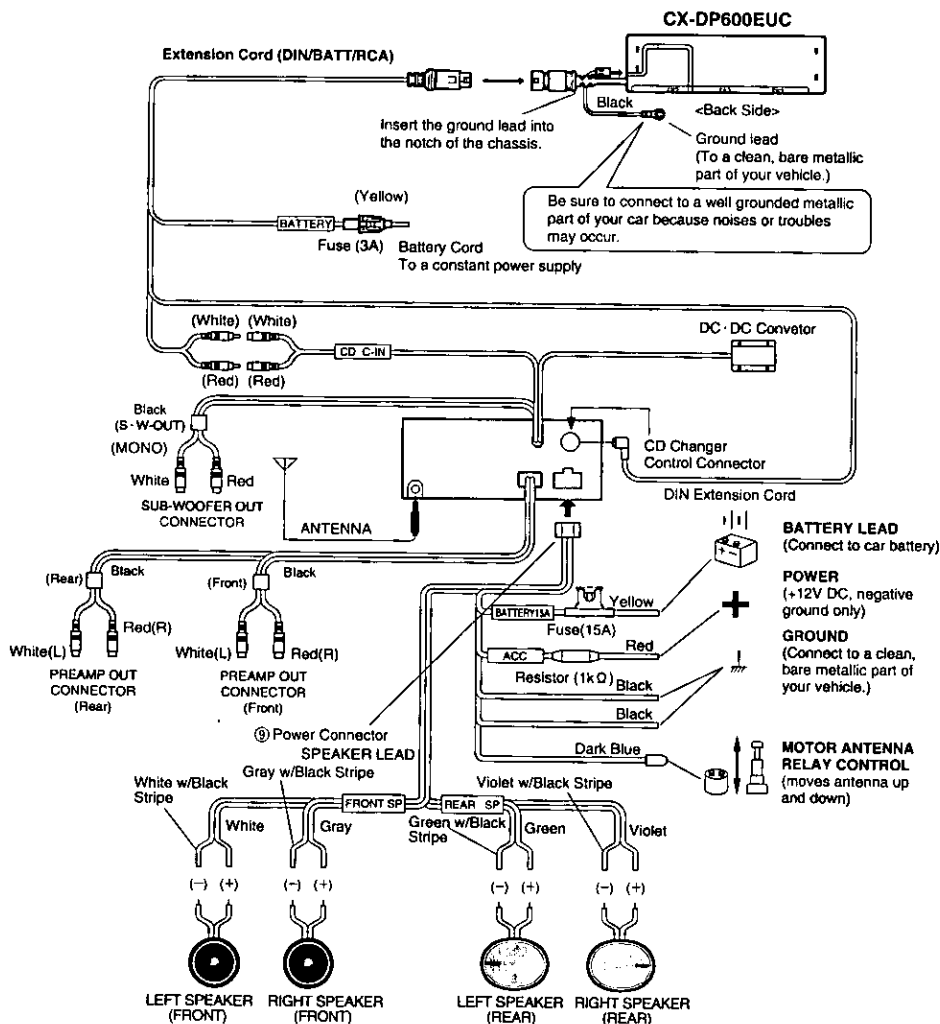

Troubleshooting

□ Maintenance

Your product is designed and manufactured to ensure a minimum of maintenance. Use a soft cloth for routine exterior cleaning. Never use benzine, thinner, or other solvent.

□ When Something Doesn't Work

Check the charts for possible causes and solutions to any problem you might be experiencing. Some simple checks or minor adjustments may eliminate the problem.

□ Product Servicing

If the suggestions in the charts don't solve the problem, we recommend that you take it to your nearest authorized MSC, Panasonic (in Canada) Servicenter. The unit should be serviced only by a qualified technician.

□ Replacing the Fuse

Use fuses of the same specified rating 15 amps. Using different substitutes or fuses with higher ratings, or connecting the unit directly without a fuse, could cause fire or damage to the stereo unit. If the replacement fuse fails, contact your nearest MSC(in Canada: Panasonic) Servicenter for service.

☐ Troubleshooting Tips

| PROBLEM | POSSIBLE CAUSE | PROBABLE SOLUTION |
|--|---|---|
| Unit won't turn on. | Dead vehicle battery. Ignition not on. Bad power line connection. Fuse burned out. | Charge vehicle battery. Turn ignition to On or Accessory. Check connections. Replace fuse. |
| Radio has static. | Antenna not hooked up. Close to high power lines. | Hook up antenna. Move away from high power lines. |
| Radio memory buttons don't work. | Not holding buttons down long enough. | Press and hold buttons for more than 2 seconds. |
| No sound can be heard even if the disc is properly loaded. | The compact disc is inverted. | Insert the disc with label side facing up. |
| | The compact disc is very dirty. | Try to clean the compact disc by instructions of disc cleaning. |
| | The temperature inside the car is more than 140°F (60°C) | Give the interior a chance to cool down before using the unit. |
| | Excessive moisture. | Wait for a while before using the unit. |
| | Wiring connection is not properly done. | Confirm all wiring connection such as power cord, speaker cords, etc. |
| | Volume control is at "minimum" position. | Adjust the volume control to the proper level. |
| | Fuse of amplifier is blown out. | Replace the fuse with the correct rating. |
| Sound distorted due to vibration | Installing method is bad. | Fix the unit securely. |
| Inverted sound (Left/Right connections). | The speaker cords are inverted. | Check the speaker cords. |
| No sound from front or rear speakers. | The fader control is set on the wrong position. | Adjust the fader control of the unit correctly. |
| Sound distorted due to vibration | The compact disc may be defective. | Try to replace the disc with another one. |
| | The compact disc is dirty. | Try to clean the compact disc by instructions of disc cleaning. |
| A compact disc is sometimes ejected. (Display shows "E1", an error message.) | The pickup lens is dirty. | Clean the lens. (Use CD lens cleaning disc.) |

Special Notes

Notes on Compact Discs

ONLY USE DISCS CARRYING LABEL SHOWN ON THE RIGHT



- Dirt, dust, scratches and bending of disc will cause misoperation. Handle discs with care.
- Do not place stickers or make scratches on disc.
- Do not bend discs.
- Disc should always be kept in the case when not in use to prevent from damaging.
- Do not place discs in the following places:
 1. Direct sunlight;
 2. Dirty, dusty and damp areas;
 3. Near car heaters;
 4. Seats and dashboard.

Disc Cleaning

Use a dry soft cloth to wipe the surface. If the disc is quite dirty use a soft cloth slightly dampened in isopropyl (rubbing) alcohol. Never use solvents such as benzine, thinner, conventional record cleaner, or mopper as they may mar the surface of the disc.

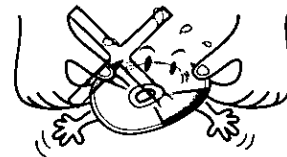
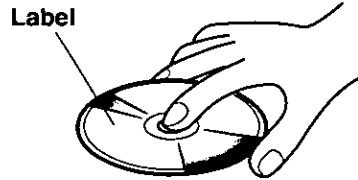

Do not bend.



Wipe the disc from center to outside direction.

Caution for use of a new Disc

A new disc may have rough edges on its inner and outer perimeter. If a disc with rough edges is used, proper setting will not be possible and the CD player will not play the disc. Therefore, remove the rough edges in advance by using a ball-point pen or pencil as shown on right. To remove the rough edges, press the side of the pen or pencil against the inner and outer perimeter of the disc.

Rough edges on outer perimeter

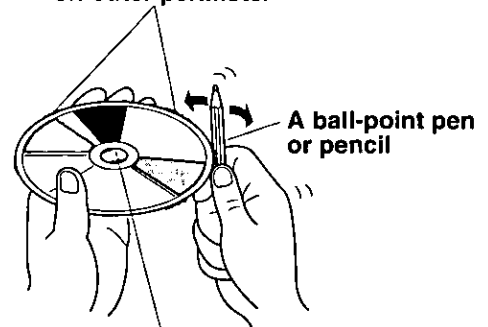

Rough edges on inner perimeter

Specifications

GENERAL

| | |
|------------------------|--|
| Power Supply | : 12 V DC (11 V - 16 V) Test Voltage 14.4 V, Negative ground |
| Maximum Power Output | : 50 W x 4 channels at 400 Hz, Volume Control maximum |
| EIA Power Output | : 24 W x per channels into 4 ohms, 20 to 30,000Hz, at 1% THD |
| Tone Action | : Bass ; ± 12 dB at 100 Hz, Treble; ± 12 dB at 10 kHz |
| Pre-Amp Output Voltage | : 4.0V (CD Play Mode ; 1kHz 0dB) |
| Output Impedance | : 600Ω |
| Current Consumption | : Less than 1.7 A (CD Play Mode) |
| Dimensions (W x H x D) | : 7" x 1-15/16" x 5-7/8" (178 x 50 x 150 mm) |
| Weight | : 3 lbs. 12 oz. (1.7 kg) |

AM RADIO

| | |
|---------------------|-------------------------------|
| Frequency Range | : 530 - 1,710 kHz |
| Useable Sensitivity | : 28 dB/μV (25 μV/ S/N 20 dB) |

FM STEREO RADIO

| | |
|-------------------------------|-----------------------------|
| Frequency Range | : 87.9 - 107.9 MHz |
| Useable Sensitivity | : 13.2 dBf. (1.25 μV/ 75 Ω) |
| 50 dB Quieting Sensitivity | : 15.2 dBf. (1.6 μV/ 75 Ω) |
| Frequency Response | : 30 - 15,000 Hz ±3 dB |
| Capture Ratio | : 1.5 dB |
| Alternate Channel Selectivity | : 75 dB |
| Stereo Separation | : 42 dB at 1,000Hz |
| Image Response Ratio | : 75 dB |
| IF Response Ratio | : 100 dB |
| Signal/Noise Ratio | : 70 dB |

CD Player

| | |
|---------------------------|--------------------------------------|
| Sampling Frequency | : 32 times oversampling |
| DA Converter | : MASH•1bit/4 DAC System |
| Error Correction System | : Panasonic Super Decoding Algorithm |
| Pick-Up Type | : 1-beam |
| Light Source | : Semiconductor laser |
| Wavelength | : 780 nm |
| Frequency Response | : 20 Hz - 20,000 Hz (±1 dB) |
| Signal to Noise Ratio | : 98 dB |
| Total Harmonic Distortion | : 0.01%(1 kHz) |
| Wow and Flutter | : Below measurable limits |
| Channel Separation | : 75 dB |

*Above specifications comply with EIA standards.

Note:

Specifications and design are subject to modification without notice due to improvements in technology.

Certain audio features of this product manufactured under a license from Desper Products, Inc., Spatializer® and the circle-in-square device are trademarks owned by Desper Products, Inc.

Interrupteur et commandes de réglage de la sonorité

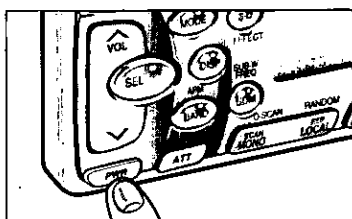
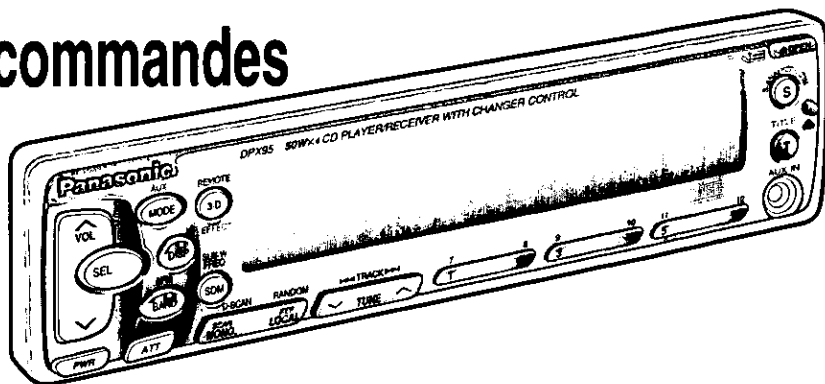

Interrupteur

Si la voiture n'est pas déjà en marche, tourner la clé de contact jusqu'à ce que le voyant des accessoires s'allume.

Appuyer sur la touche PWR pour établir le contact; appuyer de nouveau sur cette touche pour couper le contact.

Remarque: Lors de l'établissement initial du contact, un message de bienvenue apparaît. Pour annuler cet affichage, appuyer sur la touche "S".

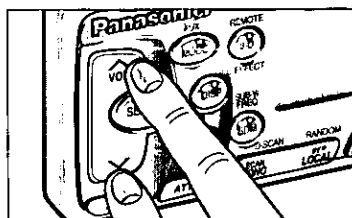

Volume

Appuyer sur la touche "∧" ou "∨" pour augmenter ou baisser le volume.

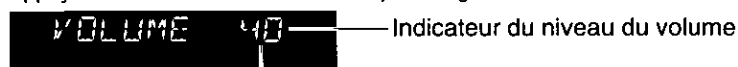

Indicateur du niveau du volume

0 à 40

Enfoncer la touche "∧" ou "∨" plus d'une demi-seconde pour changer rapidement le niveau du volume affiché.

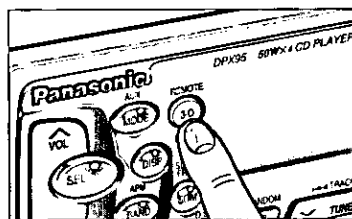

Sélection du mode 3•DSB (amblophonie tridimensionnelle et accentuation des graves) et du compensateur physiologique

① Appuyer sur 3•DSB pour activer ou désactiver le mode 3•DSB et le compensateur physiologique (LOUD) de la manière suivante:

3•DSB désactivé 3•DSB activé 3•DSB désactivé
Compensateur désactivé → Compensateur désactivé → Compensateur activé

② Lorsque le mode 3•DSB est activé, appuyer sur 3-D pendant plus de 2 secondes pour pouvoir sélectionner un niveau d'effet ambiophonique désiré. Appuyer sur "∧" OU "∨" pour choisir le niveau désiré (jusqu'à 10 niveaux).

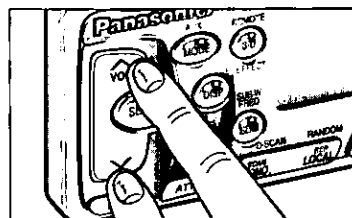

Système 3•DSB

Il s'agit d'un nouveau système sonore combinant le son tridimensionnel venant des deux haut-parleurs avant avec accentuation des graves sur le canal arrière.

Le système 3•DSB utilise des circuits intégrés Spatializer®, fabriqués par Desper Products, Inc.

- Lorsque le mode 3•DSB est activé pendant la réception d'une émission AM monaurale ou qu'on écoute une émission FM en mode monaural, on peut l'écouter avec un effet stéréophonique virtuel provenant d'un système à quatre haut-parleurs.

Remarque: Cet appareil est équipé d'un circuit qui empêche la mise sous tension de l'appareil à un volume élevé. En effet, lors de l'établissement du contact, le niveau sonore est à bas volume puis augmente graduellement jusqu'au niveau précédemment réglé avant la coupure du contact. Ce circuit ne fonctionne pas lorsque le niveau du volume affiché est inférieur à 20.

Interrupteur et commandes de réglage de la sonorité suite

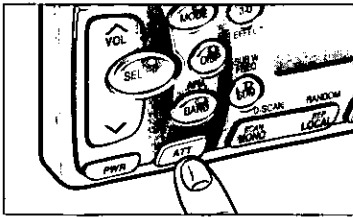

Atténuateur

- Appuyer sur la touche ATT pour réduire le volume à environ 1/10e de son niveau précédent.



- Appuyer de nouveau sur ATT pour désactiver.

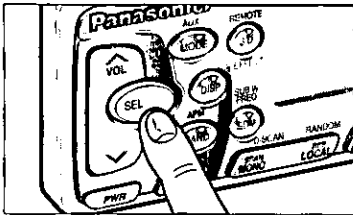

Commutation des modes de réglage audio

Appuyer sur la touche SEL pour changer le mode de réglage audio dans l'ordre suivant :

Mode normal → VOLUME → GRAVES → AIGUS → ÉQUILIBRE
↑ ↓
Extrêmes-graves ← ATTENUATEUR

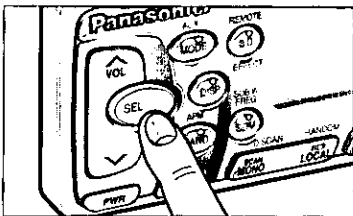

Graves et aigus

- Appuyer sur la touche SEL pour sélectionner le mode de réglage des graves (BASS) ou des aigus (TREBLE). Appuyer ensuite sur la touche " \wedge " ou " \vee " pour accentuer ou atténuer la réponse dans les graves ou les aigus selon le cas.



-12 à +12



-12 à +12

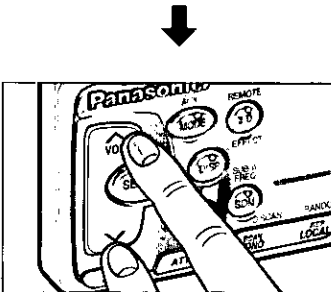

Équilibre

- Appuyer sur la touche SEL pour sélectionner le mode de réglage de l'équilibre (BALANCE). Appuyer ensuite sur la touche " \wedge " ou " \vee " pour régler le niveau de sortie sur le canal droit (R) ou gauche (L).



1 à 15



Position d'équilibre



1 à 15

Équilibre avant-arrière

- Appuyer sur la touche SEL pour sélectionner le mode de réglage de l'équilibre avant-arrière (FADER). Appuyer ensuite sur la touche " \wedge " ou " \vee " pour régler le niveau de sortie sur le canal avant (F) ou arrière (R).



1 à 15

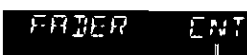

Position d'équilibre



1 à 15

Remarque: Lorsqu'un mode de réglage audio (BASS/TREBLE/BALANCE/FADER) a été sélectionné mais qu'aucun réglage n'est effectué dans les 5 secondes qui suivent (2 secondes pour la commande volume), l'affichage revient au mode de fonctionnement normal. Dans un tel cas, appuyer de nouveau sur la touche SEL pour sélectionner le mode de réglage audio.

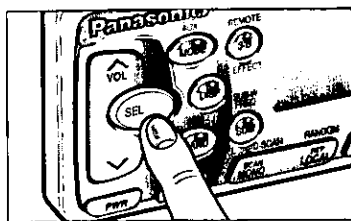

Volume des extrêmes-graves

- Appuyer sur la touche SEL pour sélectionner le mode volume des extrêmes-graves.
- Appuyer sur "VOL ^" ou sur "VOL" pour monter ou baisser le volume des extrêmes-graves.

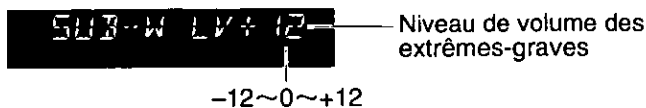

Commutation de fréquence de coupure des extrêmes-graves

Appuyer et maintenir la touche SDM (SUB.W.FREQ) enfoncée pendant plus de 2 secondes pour appeler le mode de commutation de fréquence de coupure des extrêmes-graves dans l'ordre suivant.

Extrêmes-graves désactivés (en sourdine) → Extrêmes-graves activés 80Hz

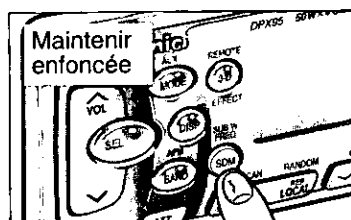
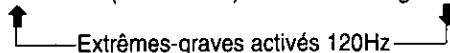

Commutation de la source auxiliaire

- ① Appuyer sur MODE (AUX) pendant plus de 2 secondes pour sélectionner le mode d'entrée AUX.

AUX IN

- ② Brancher l'équipement auxiliaire (autre équipement approprié) à la prise "AUX".

Prise AUX

Annulation du mode d'entrée AUX

Appuyer de nouveau sur la touche MODE (AUX) lorsque l'appareil est en mode auxiliaire pour retourner au mode précédemment sélectionné. Ou insérer un disque pour passer au mode lecteur CD.

Remarque: Le mode auxiliaire permet le réglage du volume, des graves des aigus de l'équilibre avant-arrière, volume des extrêmes-graves et du compensateur, indépendamment des autres modes.

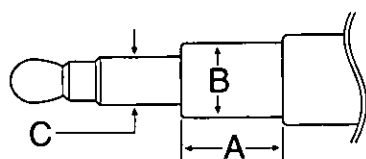
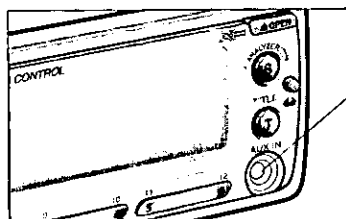
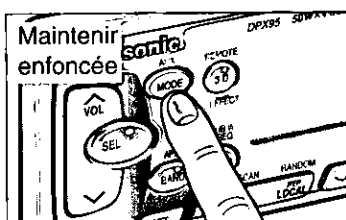

Attention:

Afin que la fiche s'insère bien dans la prise AUX, s'assurer d'utiliser une fiche correspondant aux formats donnés ci-contre.

- A - Longueur minimum : 12 mm (1/2 po)
- B - Diamètre maximum : 10 mm (2/5 po)
- C - Diamètre minimum : 3,5 mm (1/8 po)

Interrupteur et commandes de réglage de la sonorité suite

Commandes de l'affichage

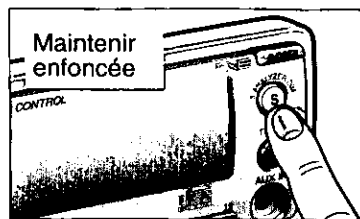

Gradateur

Appuyer sur S (S•ANALYZER/DIM) pendant plus de 2 secondes pour changer la luminosité de l'écran d'affichage à cristaux liquides de la manière suivante (3 niveaux):

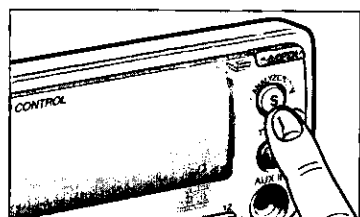
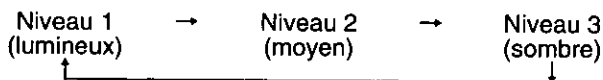

Changement d'analyseur spectral

Appuyer sur S (S•ANALYZER/DIM) pour faire afficher l'analyseur spectral désiré; 6 analyseurs, plus un mode de démonstration, sont offerts.

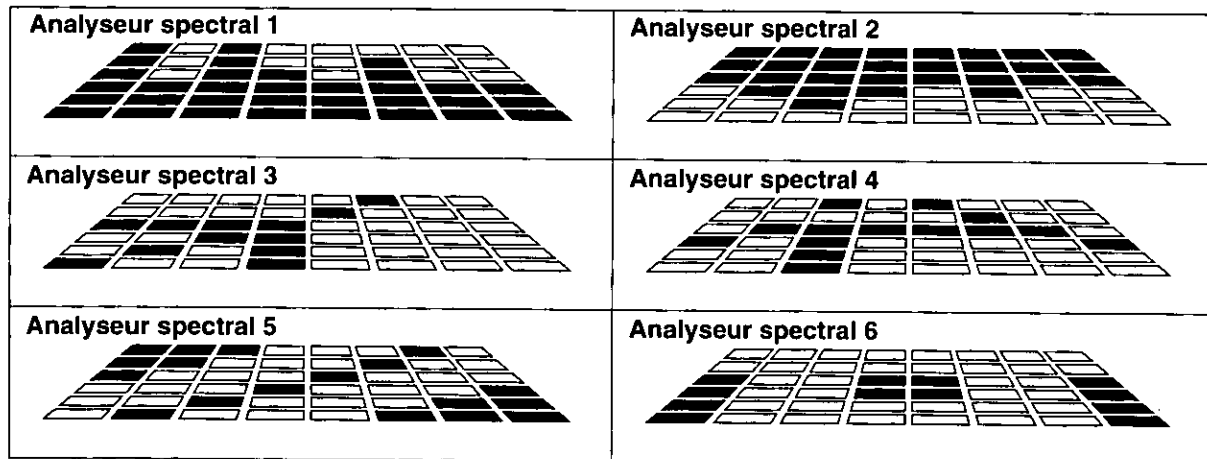
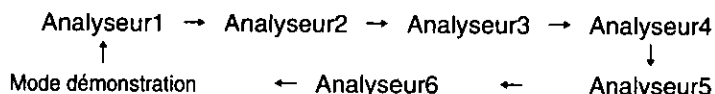

Fonctionnement de la radio

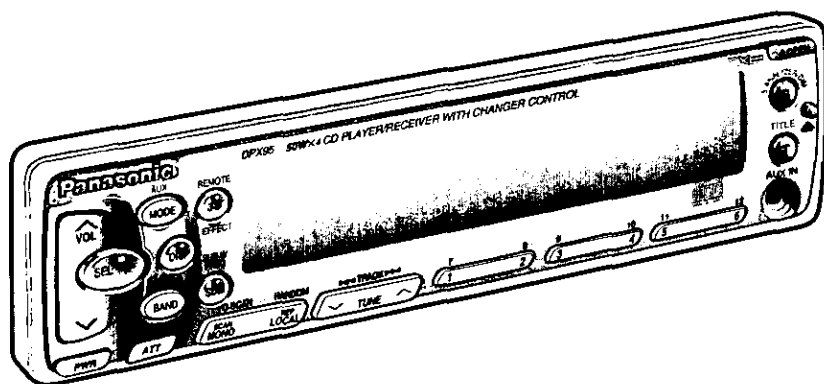

Sélection du mode radio

Appuyer sur la touche MODE pour changer le mode de fonctionnement dans l'ordre suivant.

① En cas de commande sur l'appareil

Radio → Lecteur CD → Commande du changeur de CD
(Sur insertion d'un disque) (lors du raccordement d'un changeur CD)

Appuyer sur MODE (AUX) pendant plus de 2 secondes pour sélectionner le mode d'entrée AUX.

② En cas de commande à distance

Radio → Lecteur CD → Commande du changeur de CD
↑ AUX ↓

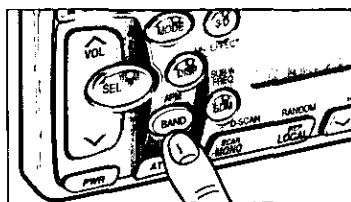

Sélection de la bande

Appuyer sur la touche BAND pour sélectionner les bandes dans l'ordre suivant.

L'indicateur "STEREO" s'allume lorsque la station syntonisée diffuse en stéréophonie.

FM1 → FM2 → FM3 → AM
↑ ↓

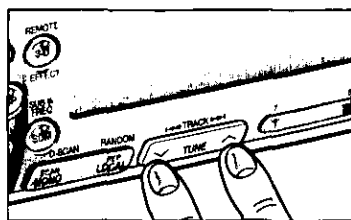

Accord manuel

Appuyer sur la touche " ^TUNE " ou " √TUNE " pour effectuer l'accord vers l'extrémité supérieure ou inférieure de la bande.

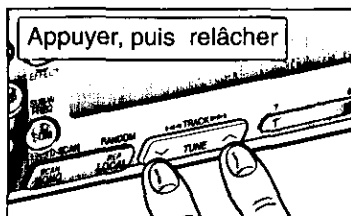

Accord par recherche

Appuyer sur la touche " ^TUNE " ou " √TUNE " pendant au moins une demi-seconde, puis relâcher. L'accord se fait automatiquement sur la première station adjacente émettant un signal puissant.

Fonctionnement de la radio suite

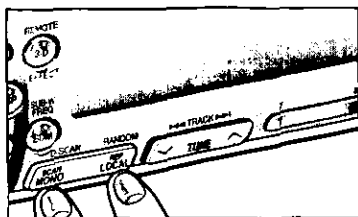

Sélection MONO/LOCAL

- En cas d'interférence lors de la réception d'une émission FM, il est recommandé de sélectionner le mode MONO. (En mode FM seulement.)
- La recherche s'arrête automatiquement à une station émettant un signal puissant que si le mode LOCAL est sélectionné. Appuyer sur MONO pour passer du mode STEREO au mode MONO et vice-versa:

STEREO EN FONCTION ↔ MONO EN FONCTION

Appuyer sur LOC pour activer ou désactiver le mode LOC comme suit.

LOCAL HORS FONCTION ↔ LOCAL EN FONCTION

Mise en mémoire des stations

La mémoire peut accepter un total de 24 stations réparties de la manière suivante.

| FM1 | FM2 | FM3 | AM |
|------------|------------|------------|------------|
| 6 stations | 6 stations | 6 stations | 6 stations |

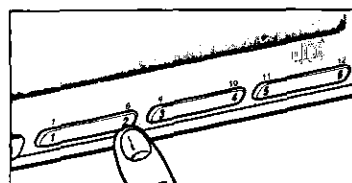
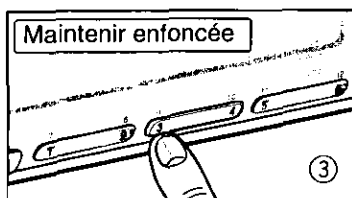
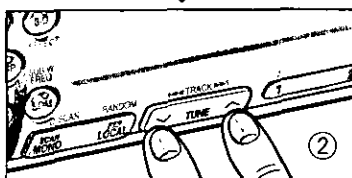
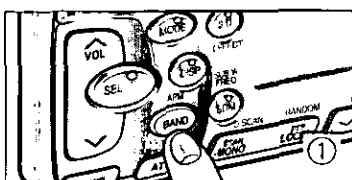

Préréglage manuel de stations

- ① Appuyer sur BAND pour sélectionner la bande désirée.
- ② Utiliser l'accord manuel ou par recherche pour syntoniser la station à mettre en mémoire.
- ③ Appuyer sur l'une des touches de présintonisation (1 à 6) jusqu'à ce que la fréquence affichée clignote. La station accordée est entrée en mémoire et assignée à la touche de présintonisation sélectionnée. Recommencer les étapes décrites ci-dessus pour chaque station des bandes FM1 à AM devant être mise en mémoire.



Indicateur de l'adresse mémoire

Remarque: Il est possible de changer un réglage en répétant les directives précédentes.

Syntonisation d'une station en mémoire

Appuyer sur l'une ou l'autre des touches de présintonisation 1 à 6 pour syntoniser une des stations mises en mémoire aux étapes ① à ③ ci-dessus.

Mise en mémoire automatique

Sélectionner une bande et appuyer sur la touche BAND (APM) pendant plus de 2 secondes.

- Les 6 stations ayant le plus puissant signal sont automatiquement mises en mémoire et assignées aux touches 1 à 6.
- Une fois le réglage effectué, les stations sont syntonisées une à la fois pendant 5 secondes.
- Appuyer sur la touche de présintonisation correspondant à la station désirée.

ATTENTION: Pour des raisons de sécurité, ne pas essayer de programmer tout en conduisant.

Fonctionnement du lecteur audionumérique

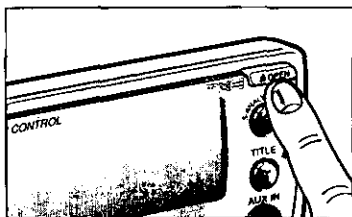
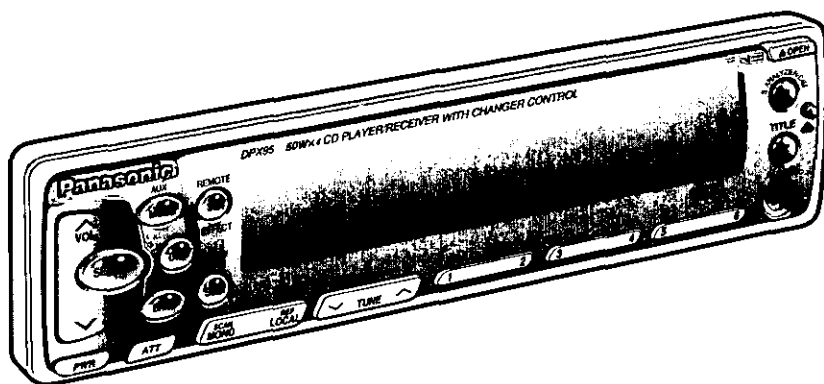

Chargement d'un disque

- ① Appuyer sur **▲** (OPEN) pour ouvrir le panneau avant (logement du disque).
- ② Insérer le disque.
- ③ Refermer le panneau avant à la main.

Remarques:

- Si le panneau avant est ouvert alors que l'appareil est hors tension, seul l'interrupteur peut être utilisé.
- Si le panneau avant est ouvert alors que l'appareil est sous tension, seule l'insertion d'un disque est possible et seule la touche **▲** (OPEN) peut être utilisée.

Éjection d'un disque

Appuyer sur **▲** (OPEN) pour ouvrir le panneau avant. Appuyer de nouveau sur **▲** (OPEN) pour retirer le disque. Refermer le panneau avant à la main; le mode de fonctionnement précédemment sélectionné est rétabli.

Remarques:

- Si le contact est coupé avant que la touche **▲** (OPEN) soit pressée, le disque ne sera pas éjecté. Rétablir le contact, puis appuyer à deux reprises sur la touche **▲** (OPEN) pour éjecter le disque.
- Le disque devrait toujours être retiré de son logement lorsqu'aucune lecture n'est effectuée.

Sélection de la plage

- Appuyer sur la touche "TRACK ►►" pour passer à la plage suivante. Appuyer à répétition pour passer rapidement d'une plage à l'autre.
- Appuyer sur la touche "◄◄ TRACK" pour revenir au début de la plage en cours. Appuyer à deux reprises pour aller au début de la plage précédente. Appuyer à répétition pour sauter toutes les plages.

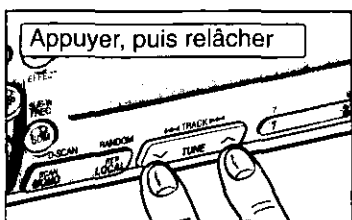
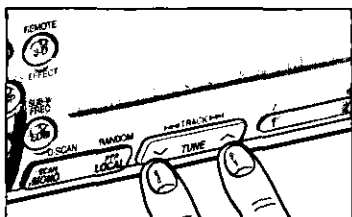

Recherche d'un passage au sein d'une plage

Enfoncer la touche "TRACK ►►" ou "◄◄ TRACK" plus d'une demi-seconde pour effectuer une recherche rapide, dans un sens ou dans l'autre, au sein d'une plage. Relâcher la touche pour reprendre la lecture à partir de l'endroit repéré.

Fonctionnement du lecteur audionumérique suite

FRANCAIS

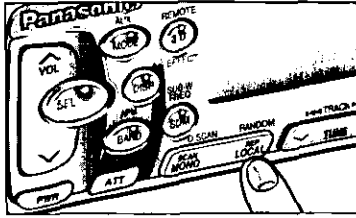

Lecture en reprise d'une plage

Appuyer sur la touche REP pour effectuer la lecture en reprise de la plage en cours. L'indicateur "REPEAT" s'allume.



La lecture de la plage est répétée jusqu'à ce que la touche REP soit pressée de nouveau.

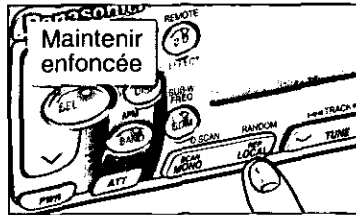

Séquence de lecture aléatoire

Appuyer et maintenir enfoncée la touche REP (RANDOM) pendant plus de 2 secondes. Toutes les plages des disques seront lues dans un ordre aléatoire. L'indicateur "RANDOM" s'allume.



Pour mettre un terme à la lecture aléatoire, maintenir de nouveau la touche REP (RANDOM) enfoncée plus de 2 secondes.

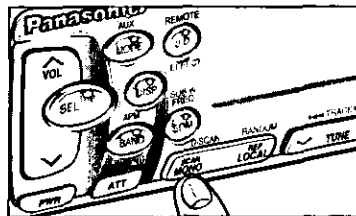

Balayage des plages

Appuyer sur SCAN. L'affichage clignote et les 10 premières secondes de chaque plage sur les disques sont lues en séquence.

Pour mettre un terme au balayage et amorcer la lecture de la plage repérée, appuyer de nouveau sur la touche SCAN.

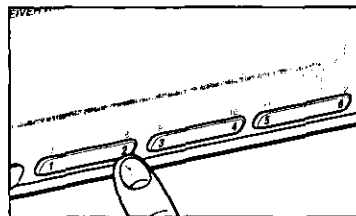

Sélection d'une plage particulière (accès direct)

- Appuyer sur l'une des touches numériques "1 à 6". La lecture de la plage correspondante s'amorce.
- Pour sélectionner une plage de 7 à 12, maintenir enfoncée l'une des touches numériques "1 à 6" pendant plus d'une seconde. La lecture de la plage correspondante s'amorce.

Affichage de messages d'erreur

| | |
|--|---|
| | Apparaît sur l'affichage lorsque le disque compact est sale ou placé à l'envers. Appuyer sur ▲ (OPEN) pour ouvrir le panneau avant; le disque s'éjecte automatiquement. |
| | Apparaît sur l'affichage lorsque le disque compact est rayé. Appuyer sur ▲ (OPEN) pour ouvrir le panneau avant; le disque s'éjecte automatiquement. |
| | Apparaît sur l'affichage lorsque le lecteur CD cesse de fonctionner pour une raison ou une autre. Arrêter le moteur d'automobile (mettre ACC en arrêt) et détacher le fusible du fil conducteur jaune pendant 1 minute. Remettre ensuite le fusible en place. |

Fonctionnement du changeur audionumérique

Nota:

Les fonctions du lecteur-changeur audionumérique ne sont possibles que lors du raccordement d'un lecteur-changeur audio-numérique (vendu séparément) à cet appareil.

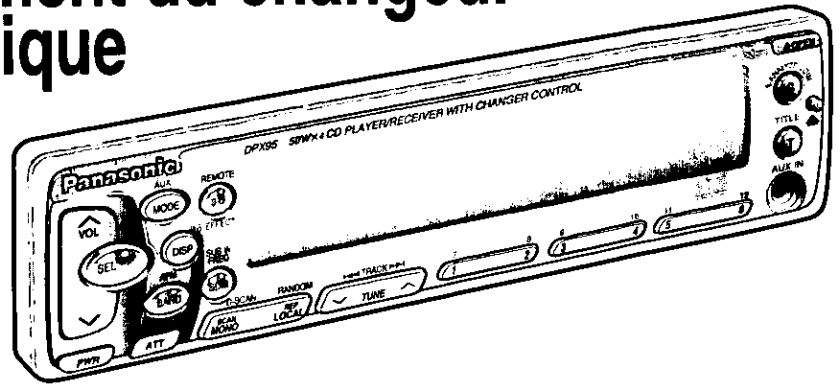

Mise en marche du changeur de CD

Lorsqu'un magasin de disques est inséré dans le changeur, appuyer sur la touche MODE. La lecture s'amorce au début de la première page.

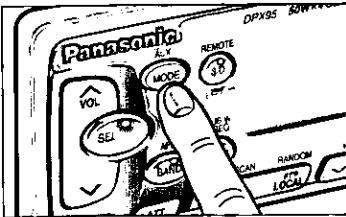

Sélection d'un disque

- Appuyer sur l'une des touches numériques "1 à 6". puis la lecture du disque correspondant s'amorce.
- Pour sélectionner un disque de 7 à 12, maintenir enfoncée l'une des touches numériques "1 à 6" pendant plus d'une seconde et la lecture du disque correspondant s'amorce.

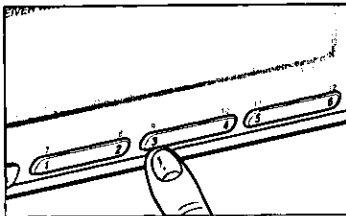

Sélection de la page

- Appuyer sur la touche "TRACK ►►" pour passer à la page suivante. Appuyer à répétition pour passer rapidement d'une page à l'autre.
- Appuyer sur la touche "◄◄ TRACK" pour revenir au début de la page en cours. Appuyer à deux reprises pour aller au début de la page précédente.
- Appuyer à répétition pour sauter toutes les pages.

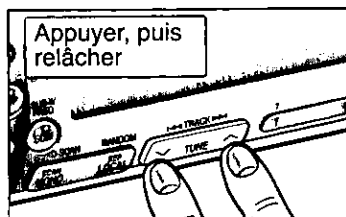
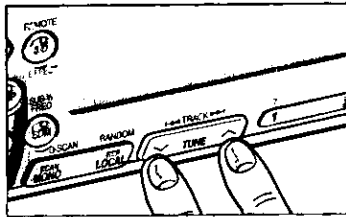

Recherche d'un passage au sein d'une page

Enfoncer la touche "TRACK ►►" ou "◄◄ TRACK" plus d'une demi-seconde pour effectuer une recherche rapide, dans un sens ou dans l'autre, au sein d'une page. Relâcher la touche pour reprendre la lecture à partir de l'endroit repéré.

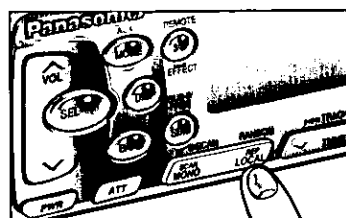

Lecture en reprise d'une page

Appuyer sur la touche REP pour effectuer la lecture en reprise de la page en cours. L'indicateur "REPEAT" s'allume.

La lecture de la page est répétée jusqu'à ce que la touche REP soit pressée de nouveau.

Fonctionnement du changeur audionumérique suite

FRANÇAIS

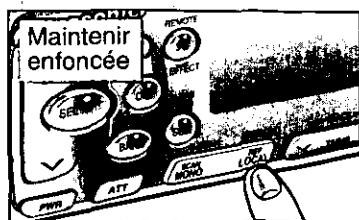

Séquence de lecture aléatoire

Appuyer et maintenir enfoncée la touche RANDOM (REP) pendant plus de 2 secondes. Toutes les plages des disques seront lues dans un ordre aléatoire. L'indicateur "RANDOM" s'allume.

Pour mettre un terme à la lecture aléatoire, maintenir de nouveau la touche RANDOM (REP) enfoncée plus de 2 secondes.

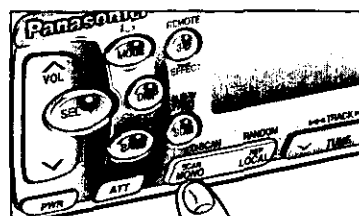

Balayage des plages

Appuyer sur la touche SCAN. Les indications sur l'afficheur clignotent puis les 10 premières secondes de chaque plage sont lues en séquence.

Pour mettre un terme au balayage et amorcer la lecture de la plage repérée, appuyer de nouveau sur la touche SCAN.

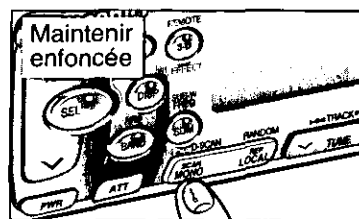

Balayage des disques

Maintenir la touche D-SCAN (SCAN) enfoncée plus de 2 secondes. La première plage de chaque disque dans le magasin est lue pendant 10 secondes. Pour mettre un terme au balayage des disques, appuyer de nouveau sur la touche D-SCAN.

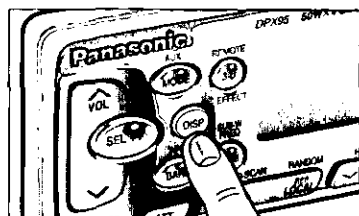

Sélection du mode d'affichage

Appuyer sur la touche DISP pour modifier les indications sur l'afficheur.

Disque/Numéro de plage/Durée de la plage → Mode titre → Horloge

❑ Affichage de messages d'erreur

| | |
|--|--|
| | Indique que le disque est sale ou placé à l'envers. Commande la sélection du disque suivant. |
| | Indique que le disque est rayé. Commande la sélection du disque suivant. |
| | Cette indication apparaît lorsque le fonctionnement de l'appareil est interrompu pour une raison ou une autre. Couper le contact sur la voiture (ACC OFF) et retirer le fusible du fil jaune pour une minute. Remettre le fusible en place une fois la minute écoulée. |
| | Cette indication apparaît lorsqu'il n'y a pas de disque dans le magasin. |

Fonction de programmation de titre

Cette fonction est possible aussi bien en mode lecteur CD qu'en mode changeur CD.

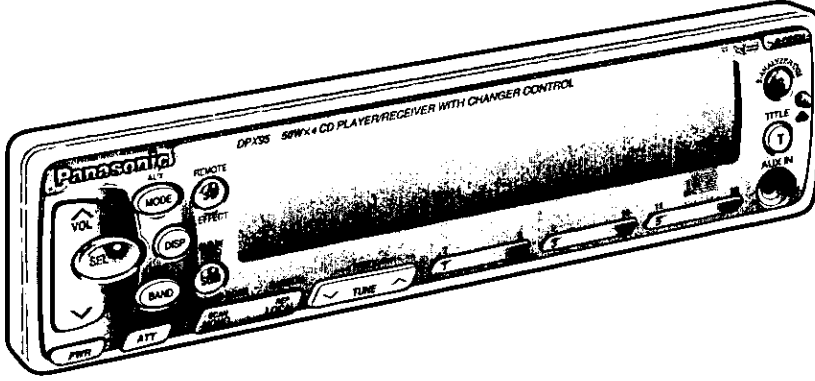

Cette fonction permet d'enregistrer dans la mémoire de l'appareil un titre de 8 caractères au maximum, comme par exemple le nom du chanteur d'un CD, le titre d'un morceau, etc. À moins qu'il ne soit modifié, ce titre sera ensuite automatiquement affiché chaque fois que le CD est lu.

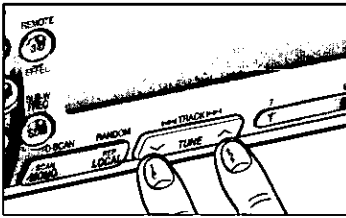

Saisie des caractères

- Les caractères peuvent être insérés à l'endroit où le tiret “_” clignote sur l'affichage.



- Les caractères suivants peuvent être utilisés pour programmer les titres.

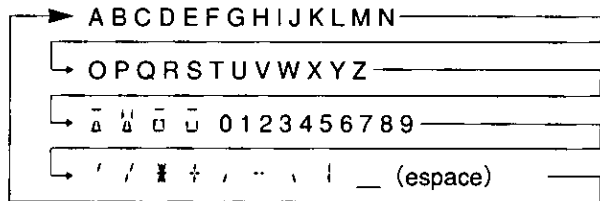

Appuyer sur “^” ou “v” pour sélectionner un caractère dans l'ordre croissant ou décroissant.

Fonction de programmation de titre suite

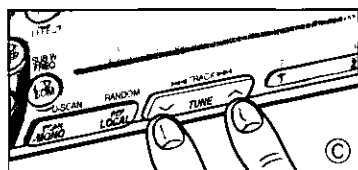
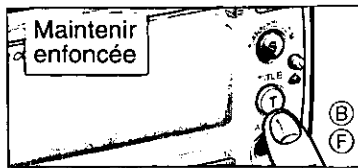
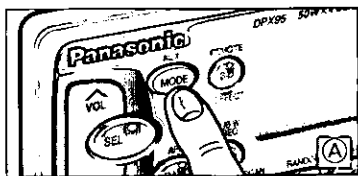

Entrée des titres pour disque compact

Il est possible d'entrer en mémoire un titre par disque pour un maximum de 24 disques.

- Ⓐ Appuyer sur MODE pour passer au mode lecteur CD ou changeur CD. Faire la lecture du disque pour l'entrée du titre.
- Ⓑ Maintenir enfoncée la touche T (TITLE) pendant plus de 2 secondes pour passer au mode d'entrée de titre. "-----" apparaît sur l'affichage alors que le premier "_" clignote.



- Ⓒ Appuyer sur " ^ " ou sur " v " pour sélectionner le caractère voulu.
- Ⓓ Appuyer sur la touche T (TITLE) pour passer au prochain caractère; le curseur " _ " commence à clignoter.
- Ⓔ Répéter les opérations Ⓒ et Ⓓ pour tous les autres caractères du titre.
- Ⓕ Lorsque tous les caractères voulus ont été sélectionnés, maintenir enfoncée la touche T (TITLE) pendant plus de 2 secondes jusqu'à ce que l'affichage commence à clignoter pour sauvegarder le titre en mémoire. L'appareil revient au mode d'affichage de titre et le titre entré reste affiché.



ATTENTION: Pour des raisons de sécurité, ne jamais essayer de programmer un titre tout en conduisant.

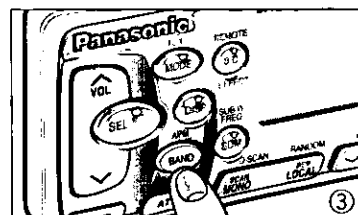
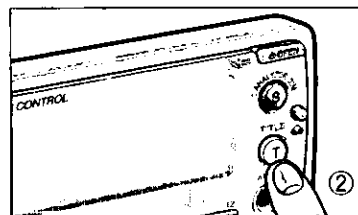
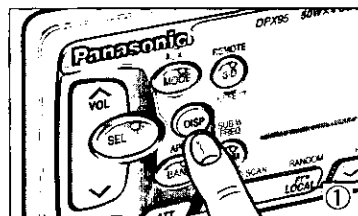

Affichage des titres

Les disques compacts ayant un titre peuvent être sélectionnés par leur titre et lus en mode de lecture normale.

Seulement pour commande de changeur CD

- ① Appuyer sur la touche DISP pour activer le mode titre pour le disque en cours de lecture. Le mode change dans l'ordre suivant.

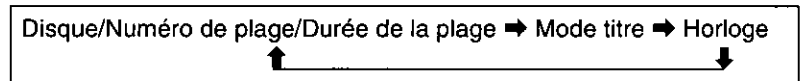

- ② Appuyer de nouveau sur T(TITLE) pour rappeler les autres titres en mémoire.



- ③ Appuyer sur BAND pour lancer la lecture du disque compact dont le titre est affiché.



- Appuyer sur DISP pour que l'affichage revienne au mode de lecture normale de disque compact.
- Si l'appareil a été mis en mode titre et si aucun titre n'a été sélectionné dans les 5 secondes, le mode de lecture normale de disque compact est automatiquement rétabli.

Seulement pour lecteur CD

Appuyer sur la touche DISP pour activer le mode titre pour le disque en cours de lecture. Le mode change dans l'ordre suivant.

Numéro de plage/Durée de la plage → Mode titre → Horloge

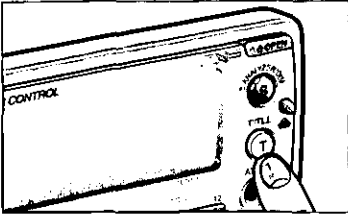
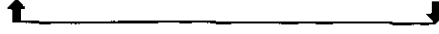

Effacement d'un titre

Lorsque 24 titres ont été sauvegardés, la mémoire est pleine. Il est nécessaire alors d'effacer un ancien titre, en procédant de la manière suivante, pour pouvoir entrer un nouveau titre.

FULL

- ① Maintenir TITLE enfoncée pendant plus de 2 secondes. L'affichage se modifie de la manière suivante:
 - "TITLE" (pendant 1 seconde)
 - ↓
 - "FULL" (clignote pendant 3 secondes)
 - ↓
 - "premier titre"
- ② Appuyer sur TITLE autant de fois que nécessaire pour trouver le titre à remplacer.
- ③ Lorsque le titre à remplacer est affiché, maintenir TITLE enfoncée pendant plus de 2 secondes pour l'effacer.
- ④ Changer le titre en suivant les instructions d'entrée de titre données aux paragraphes ④ à ⑥ page 48.

Mémoire des réglages sonores

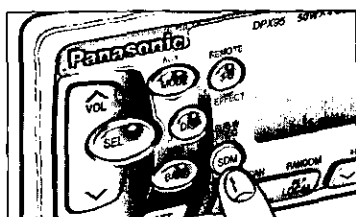
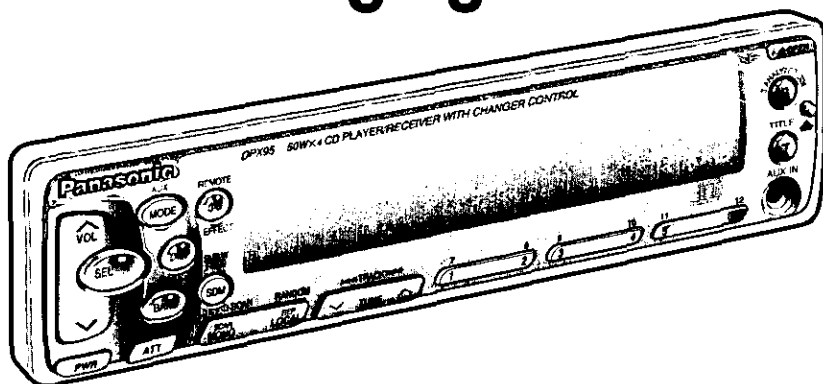

Sélection du mode mémoire des réglages sonores

Il est possible de mémoriser et de rappeler des réglages sonores (sauf ceux de volume et d'atténuateur).

SOUND 4

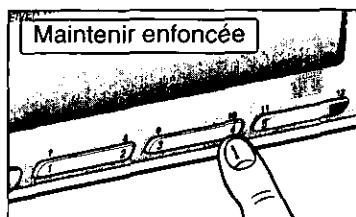

Mise en mémoire des réglages

- Appuyer sur la touche SDM pour sélectionner le mode mémoire des réglages sonores.
- Pour mémoriser des réglages sonores, passer au mode mémoire des réglages sonores puis maintenir une touche de présélection (1 à 4) enfoncée (plus de 2 secondes) jusqu'à ce que l'affichage clignote.

SOUND 4

- Les touches de présélection 5 et 6 ne peuvent servir à la mémorisation des réglages sonores.

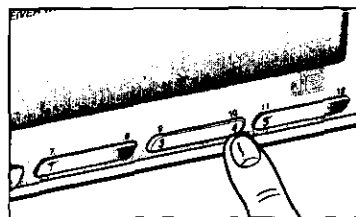

Rappel des réglages sonores

- Sur pression d'une touche de présélection en mode mémoire des réglages sonores, les réglages sonores correspondants sont mis en fonction.

SOUND 4

— Adresse mémoire

- La touche de présélection 5 est utilisée pour confirmer le réglage.
- La touche de présélection 6 est utilisée pour annuler tous les réglages.

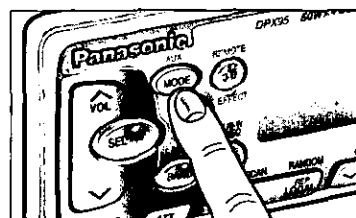

Sélection du mode normal

Appuyer sur la touche MODE ou SDM pour sélectionner le mode normal.

Remarque: Si aucun réglage n'est effectué en moins de 5 secondes lors de la sélection du mode mémoire des réglages sonores, le mode normal est rétabli.

Fonctionnement de l'horloge (Système de 12 heures)

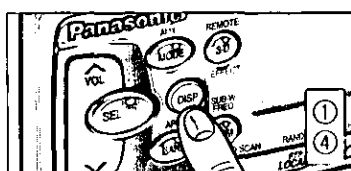
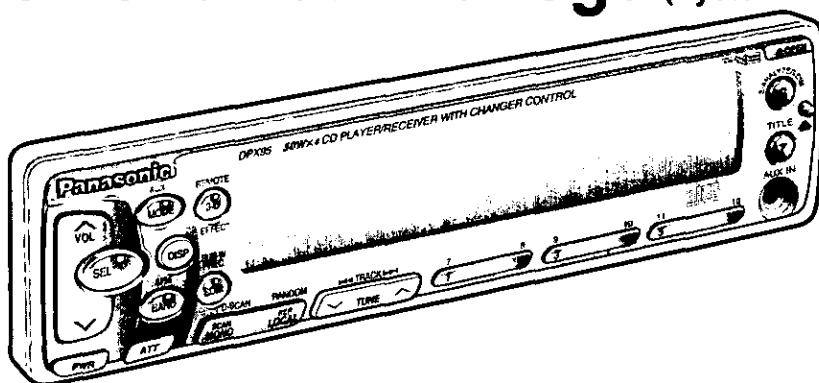

Réglage de l'heure

① Appuyer sur la touche DISP. L'indication "ADJUST" apparaît.



② Maintenir la touche DISP de nouveau enfoncée plus de 2 secondes. L'indication "12" clignote, confirmant la validation du mode réglage de l'heure.



③ Pour régler le chiffre des heures, appuyer sur la touche "VTUNE" ou "ATUNE".



④ Appuyer à nouveau sur la touche DISP pour passer aux minutes.



⑤ Pour régler le chiffre des minutes, appuyer sur la touche "VTUNE" ou "ATUNE".



Exercer et maintenir une pression sur la touche "ATUNE" ou "VTUNE" pour changer les chiffres rapidement.

⑥ Une fois l'heure réglée, appuyer sur la touche DISP.

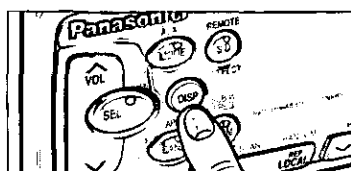
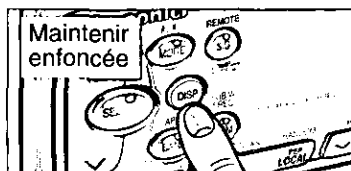
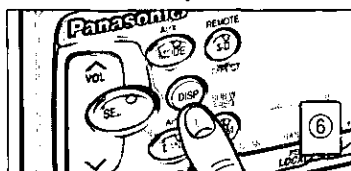
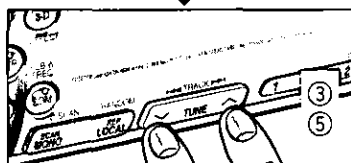

Remise à l'heure

Pour changer l'heure, maintenir une pression de plus de 2 secondes sur la touche DISP. Répéter les étapes ③ à ⑥ ci-dessus.

Sélection de l'affichage de l'horloge

Appuyer sur la touche DISP pour faire afficher l'horloge.

Une nouvelle pression sur la touche DISP fait afficher le mode audio sélectionné.

Lors de la coupure du contact, l'affichage de l'heure disparaît mais l'horloge continue toujours de fonctionner. Lors du rétablissement du contact, l'heure réapparaît.

Remarque: Avant de quitter une voiture sans accumulateur, s'assurer que l'alimentation est bien coupée.

Fonctionnement de la télécommande

Remplacement de la pile:

1. Retirer le porte-pile.

Tirer le porte-pile en tenant la partie B tout en appuyant sur la partie A dans le sens indiqué par la flèche à l'illustration.

2. Remplacer la pile.

Placer une pile neuve avec son côté marqué (+) dirigé vers le haut comme illustré.

3. Insérer le porte-pile dans la télécommande.

Faire glisser le porte-pile pour le remettre en place.

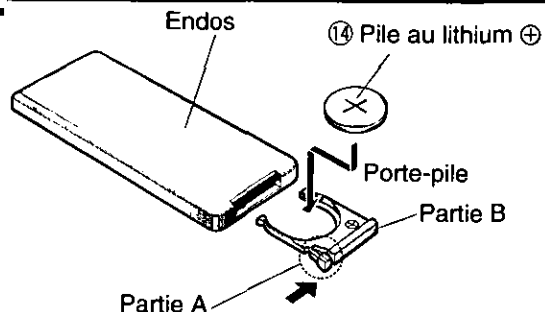

Remarques sur la pile

Remplacer la pile dès les premiers signes d'affaiblissement.

Données techniques:

- Pile recommandée: pile au lithium Panasonic (CR2025).
- Durée de vie: 6 mois lors d'une utilisation normale (à température ambiante normale).

Attention:

Une utilisation impropre des piles peut causer une surchauffe, une explosion ou une ignition, entraînant des risques de blessure ou d'incendie. Afin d'éviter tout dommage à l'appareil, le protéger contre les fuites de la pile.

- Ne pas démonter la pile ou provoquer un court-circuit. Ne pas jeter la pile au feu.
- Afin de prévenir tout risque d'accident, garder les piles hors de la portée des enfants.

Nomenclature

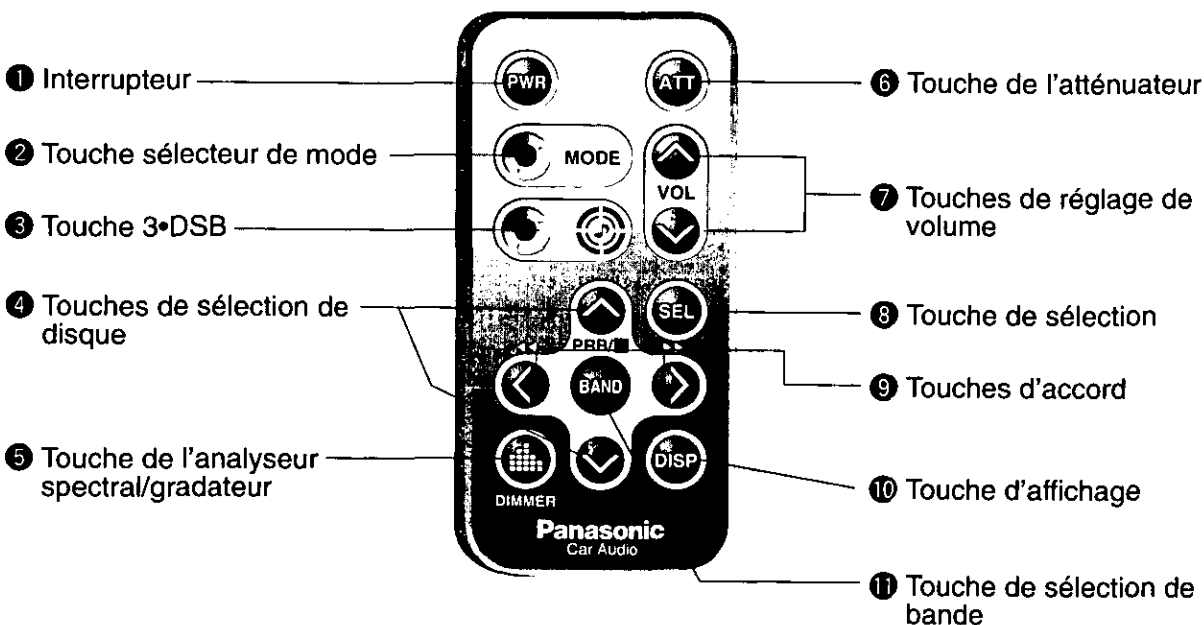

Fonctions de base

Interrupteur

① Touche PWR

Appuyer sur la touche PWR pour établir le contact.
Appuyer de nouveau sur la touche PWR pour couper le contact.

Sélection de mode

② Touche MODE

Appuyer sur la touche MODE pour alterner le mode de fonctionnement dans l'ordre suivant.

Radio → Lecteur CD → (Changeur
audionumérique)
↑ AUX ↓

Sélection du mode 3.DSB

③ Touche 3.DSB

Appuyer sur  pour activer ou désactiver le circuit 3.DSB et le compensateur physiologique comme suit:

3 DSB désactivé → 3 DSB activé → 3 DSB
Compensateur désactivé → Compensateur désactivé → Désactivé
↑ ↓
(Voir page 37.)

Atténuateur

⑥ Touche ATT

- Appuyer sur la touche ATT. Le volume est réduit à 1/10e de son niveau actuel.
- Appuyer de nouveau sur la touche ATT pour revenir au niveau précédent.

Volume

⑦ Touches ^VOLV

Appuyer sur la touche "^" ou "v" pour augmenter ou baisser le volume.

Commutation des modes de réglage audio

⑧ Touches SEL

Appuyer sur la touche SEL pour changer le mode de réglage audio comme suit:

Mode normal → VOLUME → GRAVES → AIGUS → ÉQUILIBRE
↑ ↓
EXTRÊMES-GRAVES ← ATTÉNUATEUR

Commandes de l'affichage

Gradateur

⑤ Touche DIMMER

Maintenir la touche DIMMER enfoncée pendant plus de 2 secondes pour sélectionner, parmi 3 niveaux, la luminosité de l'affichage désirée:

Niveau 1 → Niveau 2 → Niveau 3
(lumineux) → (moyen) → (sombre)
↑ ↓

Changement d'analyseur spectral

⑤ Touche SPANA

Appuyer sur SPANA pour faire afficher l'analyseur spectral désiré comme suit:

Analyseur 1 → Analyseur 2 → Analyseur 3 → Analyseur 4
↑ ↓
Mode démonstration ← Analyseur 6 ← Analyseur 5

Commandes de la radio

Sélection de la bande

① Touche BAND

Appuyer sur cette touche pour sélectionner les bandes en séquence

FM1 → FM2 → FM3 → AM
↑ ↓

Accord par recherche

⑨ Touches </>

Appuyer sur "<" ou ">" pendant plus d'une demi-seconde, puis relâcher. L'accord se fait automatiquement sur la station suivante.

Réglage manuel

⑨ Touches </>

Appuyer sur cette touche pour accorder la fréquence inférieure ou supérieure.

Fonctionnement de la télécommande suite

Lecteur de disque audionumérique

(La lecture débute lorsqu'un disque est inséré.)

Pour amorcer la lecture d'un disque

② Touche MODE

- Une fois un disque inséré, appuyer sur cette touche pour sélectionner le mode CD. La lecture s'amorce automatiquement.
- Lors du raccordement d'un lecteur-changeur audionumérique, appuyer à plusieurs reprises sur cette touche pour sélectionner le mode dans l'ordre suivant.

Radio → Lecteur CD → (Changeur audionumérique)

↑ ——— AUX ——— ↓

Une fois le disque inséré, la lecture du disque compact s'amorce à partir de n'importe quel mode.

Sélection d'une plage

③ <Touches>

- Appuyer une fois sur ">" pour passer à la plage suivante.
- Appuyer une fois sur "<" pour revenir au début de la plage en cours de lecture.
- Appuyer de manière répétée pour sauter, vers l'avant ou l'arrière, toutes les plages.

Recherche d'un passage

④ <Touches>

- Appuyer sur "<" ou ">" pendant plus d'une demi-seconde pour effectuer une recherche rapide dans un sens ou dans l'autre, au sein d'une plage.
- Appuyer de nouveau sur "<" ou ">" pour arrêter le défilement.

Contrôle du lecteur-changeur audionumérique

(Suite au raccordement d'un lecteur-changeur audionumérique)

Sélection d'un disque

④ Touches ^/v

Appuyer sur "^" ou "v" pour sélectionner un disque, dans un sens ou dans l'autre.

Sélection d'une plage

③ <Touches>

- Appuyer une fois sur ">" pour passer à la plage suivante.
- Appuyer une fois sur "<" pour revenir au début de la plage en cours de lecture.
- Appuyer de manière répétée pour sauter, vers l'avant ou l'arrière, toutes les plages.

Recherche d'un passage

④ <Touches>

- Appuyer sur "<" ou ">" pendant plus d'une demi-seconde pour effectuer une recherche rapide dans un sens ou dans l'autre, au sein d'une plage.
- Appuyer de nouveau sur "<" ou ">" pour arrêter le défilement.

Guide d'installation



Mise en garde

Les informations relatives à l'installation sont prévues uniquement pour des techniciens qualifiés. Elles ne contiennent pas de mises en garde ou d'avis quant aux dangers potentiels pouvant être encourus lors de l'installation de cet appareil.

Toute tentative d'installation de cet appareil dans un véhicule motorisé par une personne sans qualification peut causer des dommages au système électrique et des blessures corporelles graves ou mortelles.

□ Généralités

Cet appareil devrait être installé par un technicien qualifié. Toutefois, si l'utilisateur décide de le faire soi-même, la première étape consistera au choix de l'emplacement. Les instructions données dans ce manuel expliqueront les étapes suivantes. (Voir la "Mise en garde" ci-dessus.)

- Identifier et étiqueter les fils du véhicule.
- Raccorder les fils du véhicule à ceux du connecteur d'alimentation.
- Installer l'appareil dans le tableau de bord.
- Vérifier le fonctionnement de l'appareil.

En cas de difficulté, ne pas hésiter à communiquer avec un installateur professionnel.

ATTENTION: Cet appareil ne peut fonctionner que sur une batterie de 12 V c.c. avec négatif à la masse. Afin de prévenir tout risque de dommage, ne pas tenter de l'utiliser avec une autre source d'alimentation.

Avant de procéder à l'installation, vérifier le contenu de l'emballage.

- Carte d'homologation de la garantie ... La remplir sans délai.
- Liste des centres de service Panasonic agréés ... Conserver cette liste pour consultation ultérieure.
- Quincaillerie pour l'installation

□ Quincaillerie pour l'installation

| N° | Description | Schéma | Qté |
|----|---|--------|-----|
| ① | Collier de montage | | 1 |
| ② | Rondelle ordinaire (5 mmø) | | 2 |
| ③ | Rondelle à ressort (5 mmø) | | 2 |
| ④ | Écrou hexagonal (5 mmø) | | 2 |
| ⑤ | Plaque de support arrière | | 1 |
| ⑥ | Boulon hexagonal (5 mmø x 25 mm) | | 1 |
| ⑦ | Rondelle de blocage dentée (5 mmø) | | 1 |
| ⑧ | Boulon d'assemblage (5 mmø) | | 1 |
| ⑨ | Connecteur d'alimentation | | 1 |
| ⑩ | Étui du panneau avant amovible | | 1 |
| ⑪ | Télécommande | | 1 |
| ⑫ | Plaque de garniture | | 1 |
| ⑬ | Plaque de démontage | | 1 |
| ⑭ | Pile au lithium (CR2025) | | 1 |
| ⑮ | Vis taraudeuse (pour l'installation du convertisseur DC-DC) | | 2 |

Guide d'installation suite

□ Outils requis

Un tournevis, une pile AA de 1,5 V et les accessoires suivants:

Vérificateur de continuité 12 V c.c.



Ruban d'électricien



Pincettes à sectionner

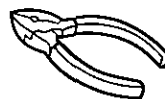

Mettre la clé de contact du véhicule à la position "ACC", puis relier un des fils du vérificateur de continuité au cadre de l'automobile.

Relier l'autre fil du vérificateur de continuité à chacun des fils exposés du connecteur sectionné. Toucher un fil à la fois jusqu'à ce que le fil faisant allumer l'ampoule du vérificateur ait été repéré.

Ensuite, mettre la clé de contact à la position "OFF" puis à la position "ON". Si l'ampoule s'éteint et se rallume, le fil identifié est le fil d'alimentation du véhicule.

Si le câblage pour l'installation d'une radio n'est pas déjà en place ; ouvrir le couvercle du bloc-fusibles et trouver le réceptacle du fusible de la radio (RADIO), des accessoires (ACC) ou du contact (IGN).

Fil de la batterie

Si l'appareil est doté d'un fil jaune, il sera nécessaire de repérer le câble de la batterie ; sinon, omettre cette étape. (Le fil jaune de la batterie assure l'alimentation continue du circuit de l'horloge, de la mémoire, etc.)

Si une radio ou son câblage est déjà en place : Mettre la clé de contact à la position "OFF" et s'assurer que les phares sont éteints. Repérer le fil de la batterie. Pour ce faire, relier un fil du vérificateur de continuité au cadre du véhicule et vérifier les autres fils exposés du connecteur au moyen de l'autre fil du vérificateur.

En l'absence de câblage pour l'installation d'une radio :

Enlever le couvercle du bloc-fusibles et repérer le réceptacle du fusible de la batterie (BAT).

Haut-parleurs

Identifier les fils de haut-parleur. Il y en a deux par haut-parleur ; ils sont généralement identifiés par un code de couleur.

Pour faciliter l'identification des fils de haut-parleur et leur haut-parleur respectif, les vérifier avec une pile AA de 1,5 V de la manière suivante.

Tenir un fil contre l'un des pôles de la pile et toucher l'autre pôle avec un autre fil. S'il s'agit d'un fil de haut-parleur, un son mécanique est entendu à travers un haut-parleur. Sinon, poursuivre l'essai avec d'autres fils jusqu'à ce que les fils de haut-parleurs aient été identifiés. Au moment de leur étiquetage, indiquer à quel haut-parleur ils doivent être raccordés.

□ Dégagement requis dans le tableau de bord

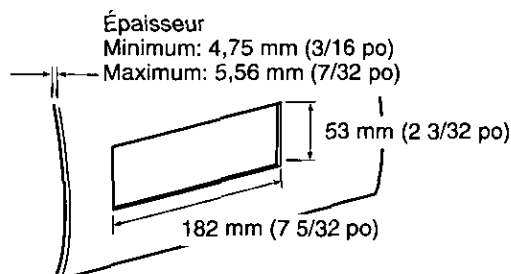

□ Identification des fils

La première étape consiste à identifier tous les fils du véhicule nécessaires au raccordement de l'appareil.

Après avoir identifié chacun des fils en cause, les étiqueter. Cela évitera tout risque de confusion et d'erreur.

Nota: Ne pas raccorder le connecteur d'alimentation à l'appareil avant d'avoir effectué tous les raccordements. S'il n'y a pas de capuchons de plastique sur les fils de raccordement stéréo, isoler tous les fils exposés avec du ruban d'électricien. Identifier les fils dans l'ordre suivant.

Câble d'alimentation

Si une radio est déjà en place ou si le câblage à cet effet est déjà installé :

Couper pour retirer le capuchon du connecteur (en prenant soin de laisser les fils les plus longs possible) de manière à permettre le raccordement individuel des fils.

Moteur de l'antenne

Si le véhicule est doté d'une antenne électrique, identifier le fil du moteur de l'antenne en reliant un fil du vérificateur de continuité au fil de la batterie et en touchant un à un les fils exposés du connecteur sectionné. Le fil recherché est celui qui fait tourner le moteur de l'antenne (un bruit de rotation sera audible).

Fil d'antenne

Le fil de l'antenne est un fil noir épais avec un capuchon métallique à son extrémité.

□ Raccorder tous les fils

Après avoir identifié tous les câblages et fils, il est possible d'effectuer les raccordements. Se reporter au schéma à la page 62.

Il est fortement recommandé de vérifier le fonctionnement de l'appareil avant de procéder à l'installation finale.

Il est possible de mettre l'appareil sur le plancher du véhicule pour faire des raccordements provisoires afin de vérifier le fonctionnement de l'appareil. Recouvrir tous les fils exposés avec du ruban d'électricien.

IMPORTANT: Raccorder le fil d'alimentation rouge en dernier lieu seulement, après avoir fait tous les autres raccordements et isolé tous les fils.

Mise à la terre

Raccorder le fil de mise à la terre noir du connecteur d'alimentation au cadre du véhicule.

Haut-parleurs

Raccorder les fils des haut-parleurs. Se reporter au schéma de la page 62 afin d'assurer que les raccordements soient conformes et de prévenir tout risque de dommage aux haut-parleurs et à l'appareil.

Les haut-parleurs doivent avoir une puissance admissible minimale de 50 W. Si un amplificateur externe est utilisé, s'assurer que la puissance admissible nominale des haut-parleurs corresponde à la puissance maximale de l'ampli, afin de ne pas endommager les haut-parleurs.

L'impédance des haut-parleurs doit être de 4 à 8 ohms, ce qui est le niveau standard. (L'impédance est généralement inscrite sur les haut-parleurs). L'utilisation de haut-parleurs d'une impédance plus faible ou plus élevée affectera la qualité du rendu sonore et risque d'endommager tant l'appareil que les haut-parleurs eux-mêmes.

ATTENTION: Ne jamais mettre les fils de haut-parleur à la terre. Par exemple, ne pas utiliser un système avec mise à la masse au cadre ou un système de haut-parleurs à trois fils avec fil commun. Chaque haut-parleur doit être raccordé séparément avec des fils parallèles isolés. En cas de doute, communiquer avec un installateur professionnel.

Moteur de l'antenne

Relier le fil du moteur de l'antenne du véhicule au fil d'amenée bleu du relais.

Batterie

Raccorder le fil de batterie jaune du véhicule au fil d'amenée de la radio ou au réceptacle du fusible de la batterie du bloc-fusibles.

Antenne

Raccorder l'antenne en branchant le fil d'antenne dans le réceptacle de l'antenne.

Équipement auxiliaire

Raccorder tout appareil auxiliaire, tel qu'un ampli, conformément aux instructions décrites dans le manuel fourni. S'assurer d'éloigner d'au moins 30 cm (12 po) les fils de haut-parleur/ampli de l'antenne et du fil d'antenne. Se reporter au manuel d'utilisation afférent à l'appareil installé.

Alimentation

Raccorder le fil d'alimentation rouge au fil de radio déjà en place ou au porte-fusibles approprié du bloc-fusibles.

Si l'appareil fonctionne normalement avec tous les raccordements ainsi effectués, débrancher les fils et procéder à l'installation finale.

□ Installation finale

Raccordements des fils

Raccorder tous les fils en prenant soin qu'ils sont tous bien isolés et que les raccordements sont corrects. Enrouler toute longueur excessive de fil et la fixer en place avec une bande adhésive. Installer l'appareil dans son collier de montage.

L'installation est maintenant terminée. Effectuer toutefois les vérifications finales suivantes.

□ Vérifications finales

1. S'assurer que tous les fils sont bien raccordés et isolés.
2. S'assurer que l'appareil est solidement en place dans son collier de montage.
3. Faire démarrer la voiture et vérifier le fonctionnement de l'appareil.

En cas de difficulté, consulter un installateur professionnel.

Guide d'installation suite

□ Procédure d'installation

1. Fixer le collier de montage ①.

Insérer le collier de montage ① dans le tableau de bord de la voiture et plier les ergots de montage appropriés à l'aide d'un tournevis.

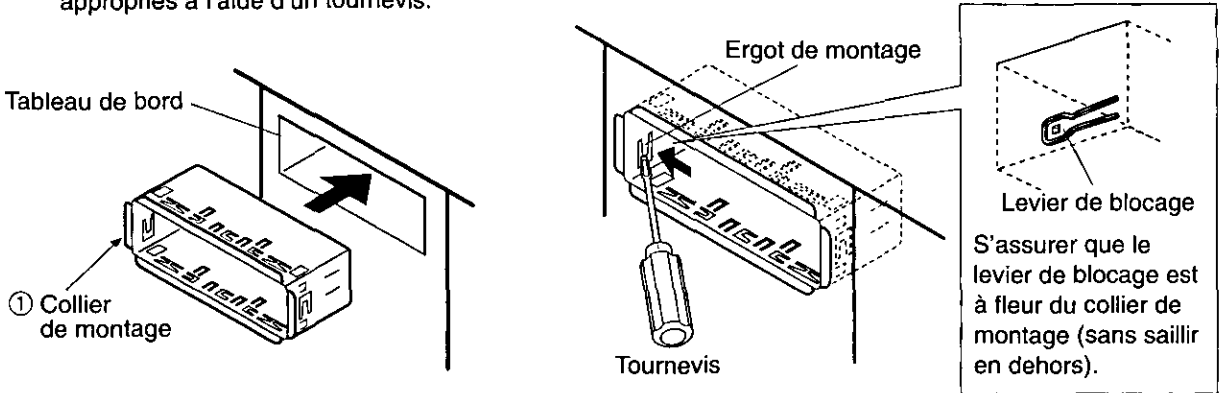

2. Fixer l'arrière de l'appareil.

- Vérifier les connexions électriques; se reporter au manuel d'utilisation.
- Serrer le boulon de montage ⑧ à l'aide d'une clé adéquate.
- Insérer l'appareil dans le collier de montage ① jusqu'à ce qu'un déclic se fasse entendre.

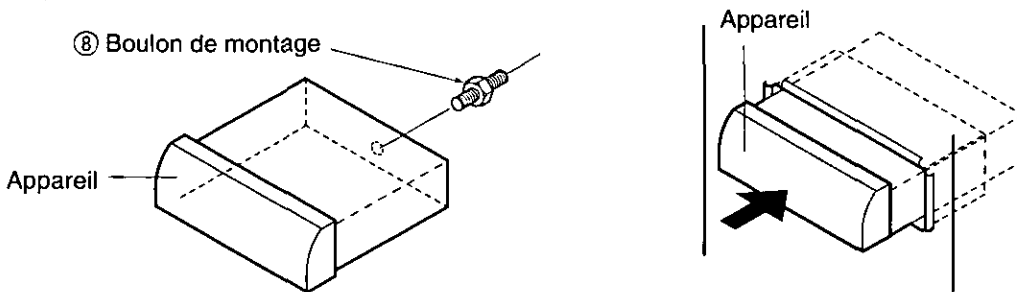

- Fixer l'arrière de l'appareil sur le véhicule selon l'une des deux méthodes recommandées.

■ Utilisation de la plaque de support arrière ⑤

Attacher une extrémité de la plaque de support arrière ⑤ au dos de l'appareil et l'autre extrémité à la cloison parefeu de la voiture ou à une partie métallique.

■ Utilisation du coussinet en caoutchouc (facultatif)

(En présence d'une plaque de fixation arrière déjà en place sur la cloison parefeu de la voiture.) Recouvrir le boulon d'assemblage ⑧ à l'arrière de l'appareil avec le coussinet en caoutchouc (facultatif) puis le fixer sur la plaque de fixation déjà en place.

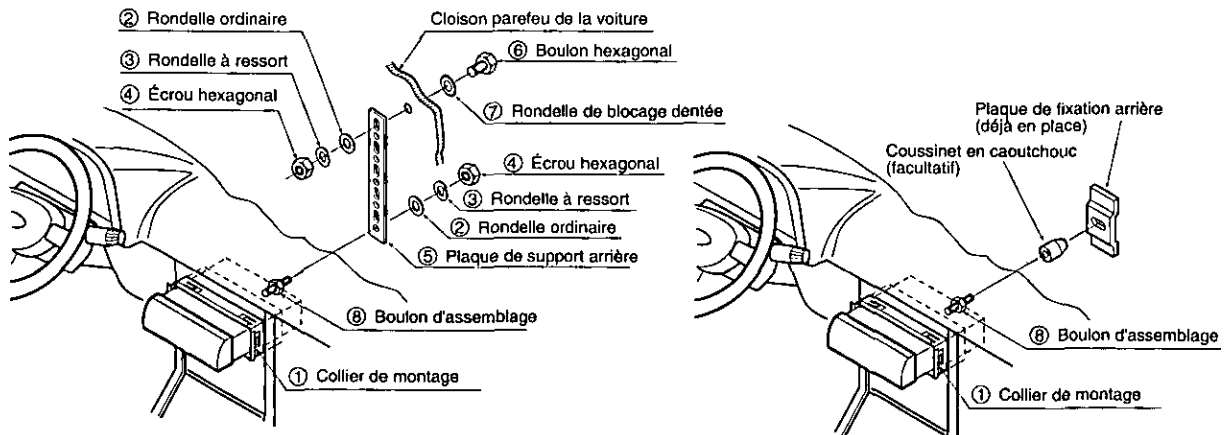

3. a) Enfiler le connecteur d'alimentation ⑨.
 b) Installer la plaque de garniture ⑫.

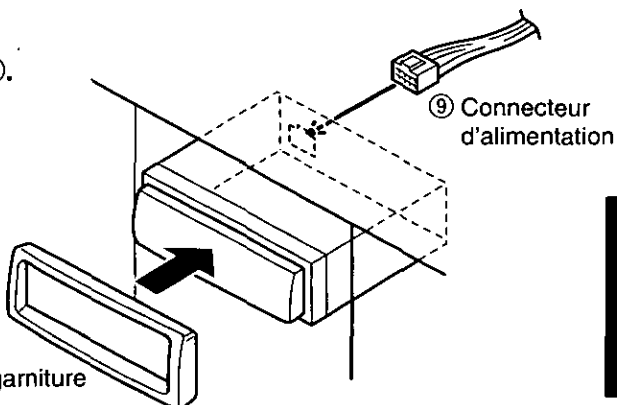

4. Après l'installation, reconnecte l'appareil à la borne négative (-) de la batterie.

Pour retirer l'appareil

- a) Détacher la plaque de garniture à l'aide d'un tournevis comme l'indique la figure.

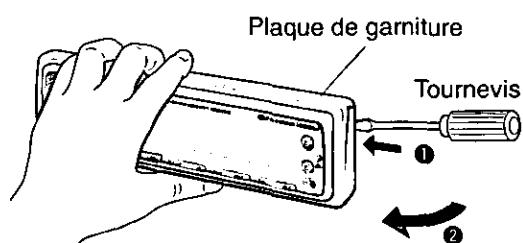

- b) Sortir l'appareil en poussant les deux leviers de blocage à l'aide de la plaque de démontage: suivre la procédure ci-dessous ⑬. (Fig. 1, 2)
 c) Retirer l'appareil en le tirant avec les deux mains. (Fig. 3)

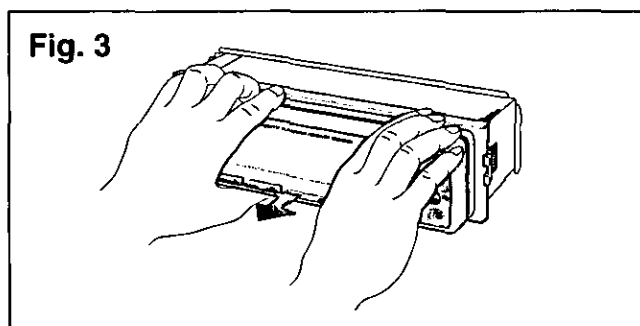
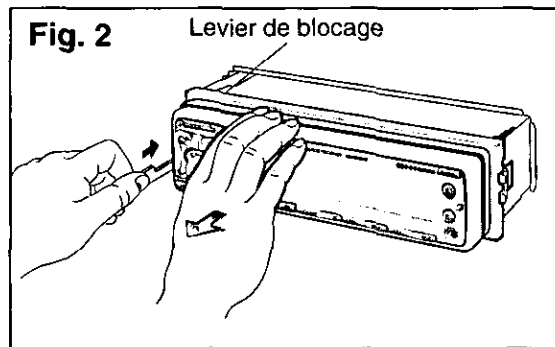
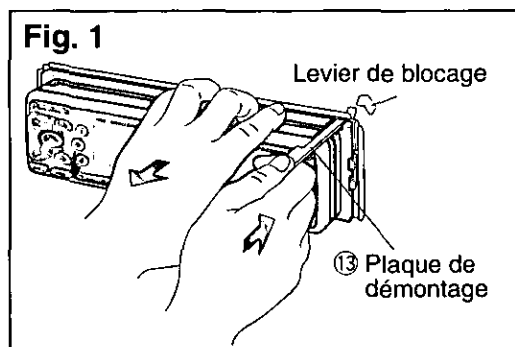

Remarque: Veiller à ne pas perdre la plaque de démontage. Celle-ci sera requise pour détacher l'appareil du tableau de bord du véhicule.

Guide d'installation suite

Système antivol

Cet appareil est muni d'un panneau avant amovible. Ainsi, lorsque le panneau avant est enlevé, l'appareil devient inutilisable. Le voyant du système de sécurité clignote.

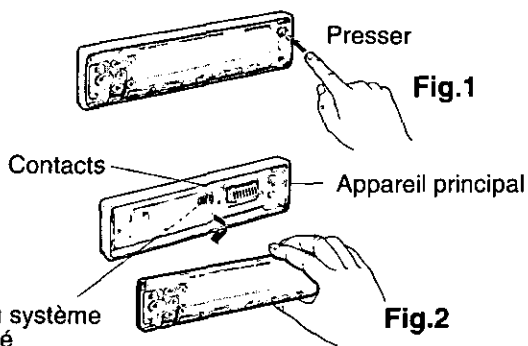

Retrait du panneau avant amovible

- ① Couper le contact.
- ② Appuyer sur la touche de dégagement (▲). Le panneau avant amovible peut être alors dégagé.
- ③ Retirer le panneau avant en tirant sur le côté droit.
Ranger le panneau dans l'étui fourni.

Voyant du système de sécurité

Le voyant du système de sécurité clignote lorsque le panneau avant amovible est enlevé.

Mise hors circuit du voyant du système de sécurité

Lorsque le contact est établi, maintenir la touche SEL enfoncée pendant plus de 2 secondes. L'indication "LEd OFF" apparaît à l'affichage et le voyant du système de sécurité s'éteint.

| Affichage | Voyant du système de sécurité |
|-----------|--|
| LED ON | Clignote |
| ↑ | (Maintenir la touche SEL enfoncée pendant plus de 2 secondes.) |
| LED OFF | Hors fonction |

Mise en garde:

Lors du retrait de l'appareil, le voyant du système de sécurité peut être mis hors fonction de la manière suivante.

- Remettre le panneau avant en place.
- Débrancher le connecteur d'alimentation.

- ④ Comme illustré à la figure 3, appuyer légèrement sur le bas de l'étui et ouvrir le rabat supérieur. Ranger le panneau dans l'étui. Le panneau peut alors être transporté en toute sécurité.

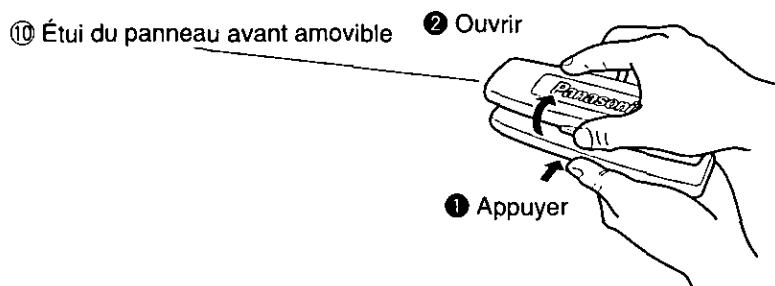

Fig.3

Installation du panneau avant amovible

- ① Faire glisser le côté gauche du panneau en place.
- ② Appuyer sur le côté droit du panneau jusqu'à ce qu'il s'enclenche.

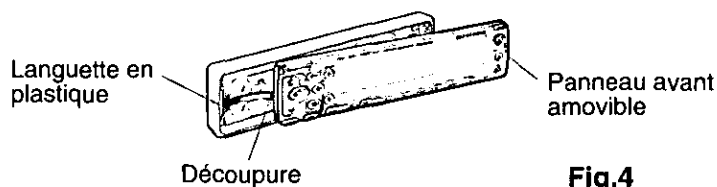

Fig.4



Fig.5

Attention:

1. Avant de retirer le panneau, s'assurer que le contact est coupé.
2. Le panneau n'est pas à l'épreuve de l'eau. Ne pas l'exposer à la pluie, à l'eau ou à une humidité excessive.
3. Ne pas tenter de retirer le panneau en conduisant.
4. Ne pas placer le panneau sur le tableau de bord ou dans un endroit susceptible de devenir excessivement chaud.
5. Ne pas toucher aux contacts du panneau ou de l'appareil; cela pourrait affecter la qualité des contacts électriques.
6. Au besoin, nettoyer les contacts avec un chiffon sec et propre.

Guide d'installation suite

Connexions électriques

- Cet appareil peut être raccordé à un lecteur-changeur CD (modèle CX-DP600EUC, vendu séparément). Pour de plus amples détails, consulter un détaillant Panasonic.
- Pour les instructions relatives au raccordement, se reporter au manuel d'utilisation afférent au lecteur-changeur CD (modèle CX-DP600EUC).

Attention :

- Toujours suivre le schéma de connexion ci-dessous pour éviter d'endommager l'appareil.
- Avant de raccorder un câble, dénuder son extrémité d'environ 5 mm.
- Ne pas brancher le connecteur d'alimentation avant d'avoir effectué tous les raccordements.
- Toujours isoler les câbles exposés afin d'éviter un court-circuit possible avec le châssis de la voiture. Rassembler tous les câbles et vérifier que les bornes des câbles ne touchent aucune pièce métallique.

Remarque: Combinaison d'ampli externe recommandée (exemple)

Sortie préampli (avant/arrière) ➔ CY-M9004 (Système à 4 canaux)
 Sortie d'extrêmes-graves ➔ CY-M9004 (Système à 2 canaux)
 OU
 CY-M7002 (Système à 1 canal)

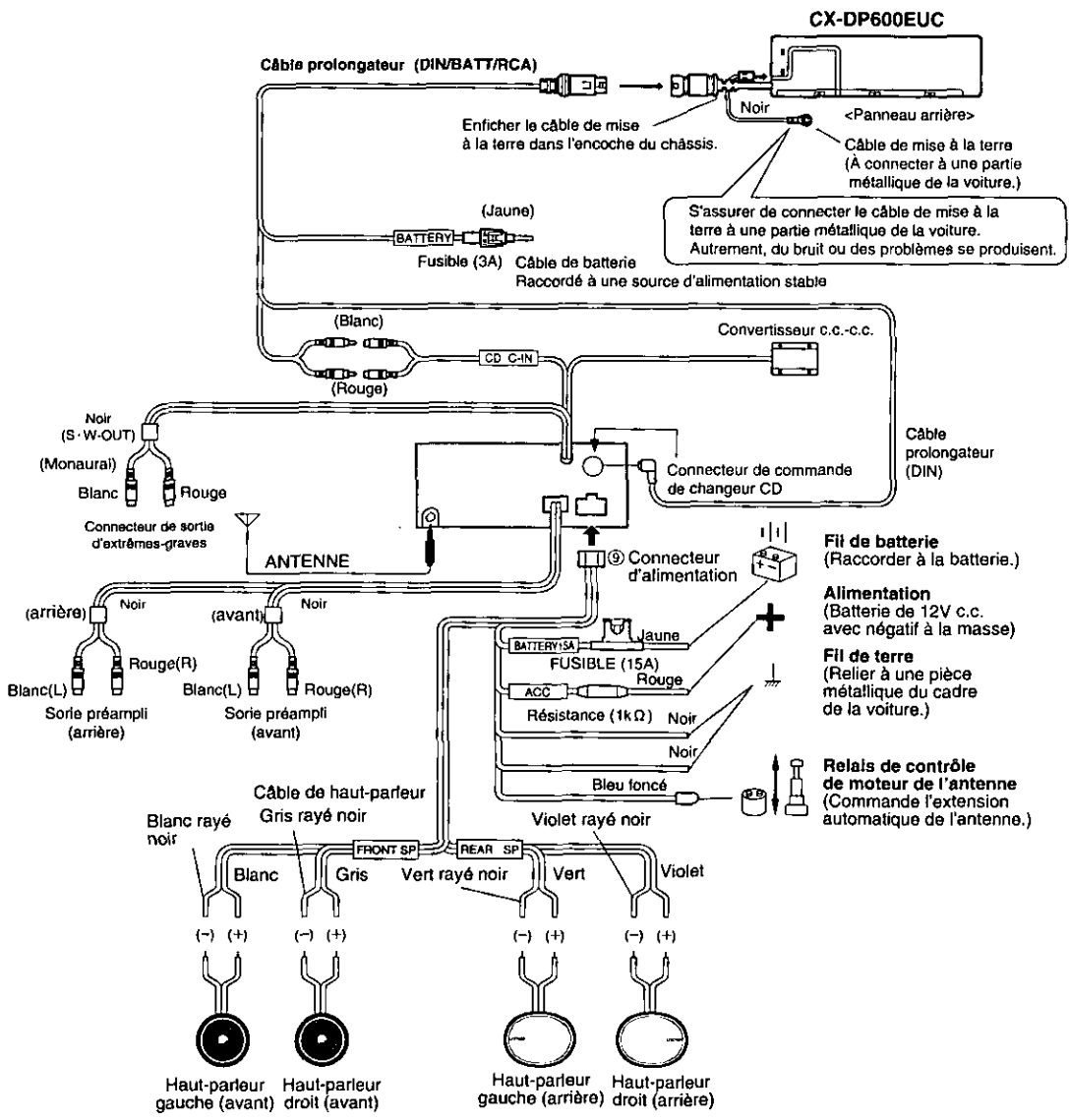

En cas de difficulté

Entretien

Cet appareil est conçu et fabriqué de manière à n'exiger qu'un minimum d'entretien. Nettoyer périodiquement les surfaces extérieures avec un chiffon propre. Ne jamais utiliser de solvant d'aucune sorte.

En cas de difficulté

Vérifier le tableau explicatif des messages d'erreur qui donne les solutions aux problèmes les plus courants. Une simple vérification ou un réglage mineur suffit dans la plupart des cas.

Service après-vente

Si, après quelques tentatives, le problème persiste, il est recommandé de confier l'appareil à un centre de service Panasonic agréé. Confier toute réparation à un technicien qualifié.

Remplacement du fusible

Utiliser un fusible de même ampérage (15A). L'utilisation de substituts ou de fusibles d'un ampérage supérieur ou le raccordement de l'appareil sans fusible en place peuvent entraîner un risque d'incendie et endommager l'appareil. Si le fusible de remplacement saute, communiquer avec un centre de service Panasonic agréé.

□ Guide de dépannage

| Problème | Cause possible | Solution probable |
|--|---|---|
| Le contact ne peut être établi. | La batterie est épuisée. Le contact n'a pas été établi sur la voiture. Le circuit d'alimentation est mal raccordé. Le fusible de l'appareil a sauté. | Recharger la batterie. Tourner la clé de contact (position ON ou ACC). Vérifier les raccordements. Remplacer le fusible. |
| Réception radio avec interférence. | L'antenne n'est pas raccordée. La voiture est près de lignes à haute tension. | Raccorder l'antenne. Éloigner le véhicule des lignes à haute tension. |
| Les touches mémoire de la radio ne fonctionnent pas. | Les touches ne sont pas appuyées suffisamment longtemps. | Appuyer sur les touches pendant plus de 2 secondes. |
| Le disque est inséré mais aucun son n'est entendu. | Le disque est sens dessus dessous. | Insérer le disque dans le bon sens. (Étiquette sur le dessus.) |
| | Le disque est sale. | Nettoyer le disque; se conformer à la marche à suivre. |
| | La température dans l'habitacle est supérieure à 60°C (140°F) | Laisser à l'habitacle le temps de devenir plus frais. |
| | Le taux d'humidité est trop élevé. | Attendre avant d'utiliser l'appareil. |
| | Les raccordements ne sont pas corrects. | Vérifier tous les raccordements (cordon d'alimentation, fils des haut-parleurs, etc.) |
| | La commande de volume est au niveau minimum. | Régler le volume. |
| | Le fusible de l'amplificateur a sauté. | Remplacer le fusible avec un autre de même ampérage. |
| Présence de distorsion causée par la vibration. | L'installation n'est pas appropriée. | Fixer l'appareil de manière plus stable. |
| Les canaux gauche et droit sont inversés. | Les fils de haut-parleurs sont inversés. | Vérifier les fils. |
| Aucun son en provenance des haut-parleurs avant ou arrière. | La commande d'équilibre avant-arrière n'est pas à la bonne position. | Régler la commande d'équilibre avant-arrière. |
| Le son souffre parfois de distorsion. | Le disque est peut-être défectueux. | Remplacer le disque. |
| | Le disque est sale. | Nettoyer le disque; se conformer à la marche à suivre. |
| Le disque est parfois éjecté. (Le message d'erreur E1 apparaît à l'affichage.) | La lentille du bloc de lecture est sale. | Pour nettoyer la lentille, utiliser un disque de nettoyage pour lentille. |

Généralités

Remarques sur les disques audionumériques

N'utiliser que des disques sur lesquels est apposée cette étiquette

COMPACT
disc
DIGITAL AUDIO

- Manipuler les disques avec soin.
- Conserver les disques propres.
- Ne pas rayer ni placer de collants sur les disques.
- Ne pas plier les disques.
- Après usage, remettre les disques dans leur coffret.
- Ne pas placer les disques :
 1. au soleil ;
 2. dans un endroit sale, poussiéreux ou humide ;
 3. près d'une source de chaleur ;
 4. sur les banquettes ou le tableau de bord.

Nettoyage des disques

Nettoyer les disques avec un chiffon doux et sec. Si le disque est très sale, le nettoyer avec un chiffon doux humecté d'alcool à friction. Ne jamais utiliser de solvants d'aucune sorte.

Étiquette

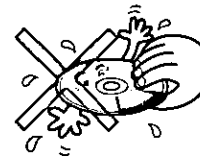
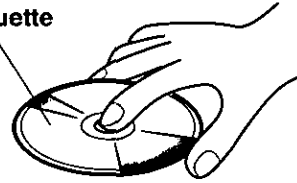

Ne pas toucher le dessous du disque.

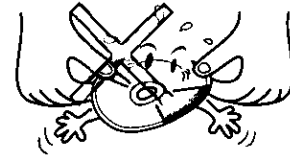

Ne pas tordre le disque.

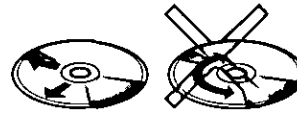

Essuyer le disque en partant du centre vers les bords extérieurs

Précautions à prendre avec des disques neufs

Les pourtours intérieur et extérieur de certains disques neufs peuvent être quelque peu rugueux. La présence de telles rugosités peut amener le lecteur à éjecter les disques. Éliminer ces rugosités en frottant les pourtours avec un crayon ou un stylo de la manière illustrée.

Rugosités sur pourtour extérieur

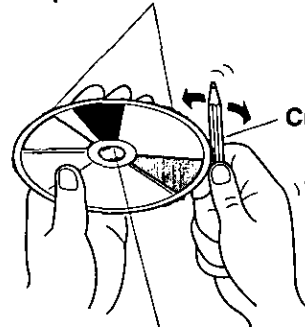

Crayon ou stylo

Rugosités sur pourtour intérieur

Données techniques

FRANCAIS

Divers

| | |
|------------------------------|---|
| Alimentation | : 12 V c.c. (11 V - 16 V), Tension d'essai 14,4 V, Négatif à la masse |
| Puissance de sortie maximale | : 50 W x 4 canaux à 400 Hz, Volume au maximum |
| Puissance de sortie | : 24 W par canal sous 4 Ω , 20 à 30 000 Hz avec D.H.T. de 1 % |
| Action sur la tonalité | : Graves; ± 12 dB à 100 Hz, Aigus; ± 12 dB à 10 kHz |
| Tension de sortie préampli | : 4,0V (Lecteur audionumérique en fonction; 1kHz, 0dB) |
| Impédance de sortie | : 600 Ω |
| Consommation du courant | : Moins de 1,7 A (Lecteur audionumérique en fonction) |
| Dimensions (approx.) | : 178(L) x 50(H) x 150(P) mm (7 po x 1 15/16 po x 5 7/8 po) |
| Poids (approx.) | : 1,6 kg (3 lb, 12 oz) |

Radio AM

| | |
|---------------------|--|
| Gamme de fréquences | : 530 - 1 710 kHz |
| Sensibilité utile | : 28 dB/ μ V (25 μ V, S/B 20 dB) |

Radio FM stéréo

| | |
|-------------------------------|--|
| Gamme de fréquences | : 87,9 - 107,9 MHz |
| Sensibilité utile | : 13,2 dBf. (1,25 μ V, 75 Ω) |
| Sensibilité au seuil de 50 dB | : 15,2 dBf. (1,6 μ V, 75 Ω) |
| Réponse en fréquence | : 30 - 15 000 Hz \pm 3 dB |
| Facteur de rétention | : 1,5 dB |
| Sélectivité d'alternance | : 75 dB |
| Séparation stéréo | : 42 dB à 1 000 Hz |
| Réjection d'image | : 75 dB |
| Réjection de la F.I. | : 100 dB |
| Rapport signal/bruit | : 70 dB |

Lecteur CD

| | |
|-------------------------------------|--|
| Fréquence d'échantillonnage | : Sur-échantillonnage de 32 fois |
| Convertisseur numérique-analogique: | Système MASH-1 bit/4 Convertisseurs numérique-analogique |
| Système de correction d'erreur | : Algorithme super décodeur Panasonic |
| Type de lecture | : 1 faisceau |
| Source lumineuse | : Laser semi-conducteur |
| Largeur d'onde | : 780 nm |
| Réponse de fréquence | : 20 Hz à 20000 Hz (\pm 1 dB) |
| Rapport signal/bruit | : 98 dB |
| Distorsion harmonique totale | : 0,01% (1 kHz) |
| Pleurage et scintillement | : En-dessous de la limite mesurable |
| Séparation des canaux | : 75 dB |

Remarque: Aux fins d'améliorations, les caractéristiques et la conception sont susceptibles de modification sans préavis.

Certaines caractéristiques sonores de ce produit sont fabriquées avec l'autorisation de Desper Products, Inc.
Spatializer[®] est une marque déposée détenue par Desper Products, Inc.

Memorandum

A series of horizontal dashed lines for writing.

**Panasonic Consumer Electronics
Company, Division of Matsushita
Electric Corporation of America**
One Panasonic Way, Secaucus,
New Jersey 07094

**Panasonic Sales Company.
Division of Matsushita Electric of
Puerto Rico, Inc. ("PSC")**
Ave. 65 de Infanteria, Km. 9.5
San Gabriel Industrial Park, Carolina,
Puerto Rico 00985

Panasonic Canada Inc.
5770 Ambler Drive,
Mississauga, Ontario
L4W 2T3

YEFM282714

B0497-0

Printed in Japan
Imprimé au Japon

Free Manuals Download Website

<http://myh66.com>

<http://usermanuals.us>

<http://www.somanuals.com>

<http://www.4manuals.cc>

<http://www.manual-lib.com>

<http://www.404manual.com>

<http://www.luxmanual.com>

<http://aubethermostatmanual.com>

Golf course search by state

<http://golfingnear.com>

Email search by domain

<http://emailbydomain.com>

Auto manuals search

<http://auto.somanuals.com>

TV manuals search

<http://tv.somanuals.com>