

# Panasonic®

**In-Dash 7" Widescreen Color LCD Monitor/DVD Receiver**  
**Moniteur vidéo couleur grand-écran à écran à cristaux liquides de**  
**7 pouces/récepteur DVD intégré en tableau de bord**  
**Monitor LCD en color de pantalla panorámica de 7"/receptor y DVD**  
**empotrado en el tablero de instrumentos**



## CQ-VD7003U

**Operating Instructions**  
**Manuel d'instructions**  
**Manual de Instrucciones**



**WMA MP3**

- Please read these instructions (including "Limited Warranty" and "Customer Services Directory") carefully before using this product and keep this manual for future reference.
- Prière de lire attentivement ces instructions (y compris la "Garantie limitée" et le "Répertoire des services à la clientèle") avant d'utiliser ce produit et conserver ce mode d'emploi pour s'y référer ultérieurement.
- Lea estas instrucciones cuidadosamente antes de usar este producto y guarde este manual para usar como referencia futura.

# Safety Information

■ Read the operating instructions for the unit and all other components of your car audio system carefully before using the system. They contain instructions about how to use the system in a safe and effective manner. Panasonic assumes no responsibility for any problems resulting from failure to observe the instructions given in this manual.

■ This manual uses pictographs to show you how to use the product safely and to alert you to potential dangers resulting from improper connections and operations. The meanings of the pictographs are explained below. It is important that you fully understand the meanings of the pictographs in order to use this manual and the system properly.



## Warning

This pictograph intends to alert you to the presence of important operating instructions and installation instructions. Failure to heed the instructions may result in severe injury or death.



## Caution

This pictograph intends to alert you to the presence of important operating instructions and installation instructions. Failure to heed the instructions may result in injury or material damage.

## Warning

Observe the following warnings when using this unit.

- ❑ **The driver should neither watch the display nor operate the system while driving.**

Watching the display or operating the system will distract the driver from looking ahead of the vehicle and can cause accidents. Always stop the vehicle in a safe location and use the parking brake before watching the display or operating the system.

- ❑ **Use the proper power supply.**

This product is designed for operation with a negative grounded 12 V DC battery system. Never operate this product with other battery systems, especially a 24 V DC battery system.

- ❑ **Keep batteries and insulation film out of reach of infants.**

Batteries and insulation film can be ingested, so keep them out of the reach of infants. If an infant ingests a battery or insulation film, please seek immediate medical attention.

- ❑ **Protect the Deck Mechanism.**

Do not insert any foreign objects into the slot of this unit.

- ❑ **Do not disassemble or modify the unit.**

Do not disassemble, modify the unit or attempt to repair the product yourself. If the product needs to be repaired, consult your dealer or an authorized Panasonic Servicenter.

- ❑ **Do not use the unit when it is out of order.**

If the unit is out of order (no power, no sound) or in an abnormal state (has foreign objects in it, is exposed to water, is smoking, or smells), turn it off immediately and consult your dealer.

- ❑ **The remote control unit should not lie about in the car.**

If the remote control unit lies about, it could fall on the floor while driving, get wedged under the brake pedal, and lead to a traffic accident.

- ❑ **Refer fuse replacement to qualified service personnel.**

When the fuse blows out, eliminate the cause and have it replaced with the fuse prescribed for this unit by a qualified service engineer. Incorrect replacement of the fuse may lead to smoke, fire, and damage to the product.

Observe the following warnings when installing.

- ❑ **Disconnect the lead from the negative (–) battery terminal before installation.**

Wiring and installation with the negative (–) battery terminal connected may cause electrical shock and injury due to a short circuit.

Some cars equipped with the electrical safety system have specific procedures of battery terminal disconnection.

**FAILURE TO FOLLOW THE PROCEDURE MAY LEAD TO THE UNINTENDED ACTIVATION OF THE ELECTRICAL SAFETY SYSTEM RESULTING IN DAMAGE TO THE VEHICLE AND PERSONAL INJURY OR DEATH.**

- ❑ **Never use safety-related components for installation, grounding, and other such functions.**

Do not use safety-related vehicle components (fuel tank, brake, suspension, steering wheel, pedals, airbag, etc.) for wiring or fixing the product or its accessories.

- ❑ **Installing the product on the air bag cover or in a location where it interferes with airbag operation is prohibited.**

- ❑ **Check for piping, gasoline tank, electric wiring, and other items before installing the product.**

If you need to open a hole in the vehicle chassis to attach or wire the product, first check where the wire harness, gasoline tank, and electric wiring are located. Then open the hole from outside if possible.

- ❑ **Never install the product in a location where it interferes with your field of vision.**

- ❑ **Never have the power cord branched to supply other equipment with power.**

- ❑ **After installation and wiring, you should check the normal operation of other electrical equipment.**

The continuation of their using in abnormal conditions may cause fire, electrical shock or a traffic accident.

- ❑ **In the case of installation to an airbag-equipping car, confirm warnings and cautions of the vehicle manufacturer before installation.**

- ❑ **Make sure the leads do not interfere with driving or getting in and out of the vehicle.**

- ❑ **Insulate all exposed wires to prevent short circuiting.**

## Caution

### Observe the following cautions when using this unit.

- ❑ **Keep the sound volume at an appropriate level.**  
Keep the volume level low enough to be aware of road and traffic conditions while driving.
- ❑ **Do not insert or allow your hand or fingers to be caught in the unit.**  
To prevent injury, do not get your hand or fingers caught in moving parts or in the disc slot. Especially watch out for infants.
- ❑ **This unit is designed for use exclusively in automobiles.**
- ❑ **Do not operate the unit for a prolonged period with the engine turned off.**  
Operating the audio system for a long period of time with the engine turned off will drain the battery.
- ❑ **Do not expose the unit to direct sunlight or excessive heat.**  
Otherwise these will raise the interior temperature of the unit, and it may lead to smoke, fire, or other damage to the unit.
- ❑ **Do not use the product where it will be exposed to water, moisture, or dust.**  
Exposure of the unit to water, moisture, or dust may lead to smoke, fire, or other damage to the unit. Make especially sure that the unit does not get wet in car washes or on rainy days.

### Observe the following cautions when installing.

- ❑ **Refer wiring and installation to qualified service personnel.**  
Installation of this unit requires special skills and experience. For maximum safety, have it installed by your dealer. Panasonic is not liable for any problems resulting from your own installation of the unit.
- ❑ **Follow the instructions to install and wire the product.**  
Not following the instructions to properly install and wire the product could cause an accident or fire.
- ❑ **Take care not to damage the leads.**  
When wiring, take care not to damage the leads. Prevent them from getting caught in the vehicle chassis, screws, and moving parts such as seat rails. Do not scratch, pull, bend or twist the leads. Do not run them near heat sources or place heavy objects on them. If leads must be run over sharp metal edges, protect the leads by winding them with vinyl tape or similar protection.

- ❑ **Use the designated parts and tools for installation.**  
Use the supplied or designated parts and appropriate tools to install the product. The use of parts other than those supplied or designated may result in internal damage to the unit. Faulty installation may lead to an accident, a malfunction or fire.
- ❑ **Do not block the air vent or the cooling plate of the unit.**  
Blocking these parts will cause the interior of the unit to overheat and will result in fire or other damage.
- ❑ **Do not install the product where it is exposed to strong vibrations or is unstable.**  
Avoid slanted or strongly curved surfaces for installation. If the installation is not stable, the unit may fall down while driving and this can lead to an accident or injury.
- ❑ **Installation Angle**  
The product should be installed in a horizontal position with the front end up at a convenient angle, but not more than 30°.  
The user should bear in mind that in some areas there may be restrictions on how and where this unit must be installed. Consult your dealer for further details.
- ❑ **Wear gloves for safety. Make sure that wiring is completed before installation.**
- ❑ **To prevent damage to the unit, do not connect the power connector until the whole wiring is completed.**
- ❑ **Do not connect more than one speaker to one set of speaker leads. (except for connecting to a tweeter)**

### Observe the following cautions when handling the battery for the remote control unit.

- Use only specified battery (CR2025).
- Match the polarity of the battery with the (+) and (-) marks in the battery case.
- Replace a dead battery as soon as possible.
- Remove the battery from the remote control unit when not using it for an extended period of time.
- Insulate the battery (by placing them in a plastic bag or covering them with vinyl tape) before disposal or storage.
- Dispose of the battery according to the local regulations.
- Do not disassemble, recharge, heat or short the battery. Do not throw a battery into a fire or water.

#### In case of battery leakage

- Thoroughly wipe the battery liquid off the battery case and insert new battery.
- If any part of your body or clothing comes into contact with battery liquid, wash it with plenty of water.
- If battery liquid comes into contact with your eyes, wash them with plenty of water and get immediate medical attention.

## CAUTION:

- **PLEASE FOLLOW THE LAWS AND REGULATIONS OF YOUR STATE, PROVINCE OR COUNTRY FOR INSTALLATION OF THE UNIT.**

# Safety Information (continued)

## Caution

THIS PRODUCT IS A CLASS I LASER PRODUCT. USE OF CONTROLS OR ADJUSTMENTS OR PERFORMANCE OF PROCEDURES OTHER THAN THOSE SPECIFIED HEREIN MAY RESULT IN HAZARDOUS RADIATION EXPOSURE. DO NOT OPEN COVERS AND DO NOT REPAIR BY YOURSELF. REFER SERVICING TO QUALIFIED PERSONNEL.

The following applies only in the U.S.A.

### Part 15 of the FCC Rules

#### FCC Warning:

Any unauthorized changes or modifications to this equipment would void the user's authority to operate this device.

#### NOTICE:

This product has a fluorescent lamp that contains a small amount of mercury. It also contains lead in some components. Disposal of these materials may be regulated in your community due to environmental considerations. For disposal or recycling information please contact your local authorities, or the Electronics Industries Alliance: <<http://www.eiae.org>.>



**This system is designed so that you cannot see moving pictures while you are driving.**

- Park your car in a safe place and pull the side brake (parking brake) lever before watching the monitor.
- A rear monitor (option) displays moving pictures while driving.

#### Note:

- Be sure to connect the side brake (parking brake) connection lead. (➔ Installation Instructions)

# Notes on Use



## Liquid Crystal Panel

- Do not cause impact to the liquid crystal panel.
- Usage temperature range: 0 °C to 40 °C  
{32 °F to 104 °F}

When the temperature is very cold or very hot, the image may not appear clearly or may move slowly. Also, movement of the image may seem to be out of synchronization or the image quality is not malfunction or problem.

- In order to protect the liquid crystal panel, keep it out of direct sunlight while the unit is not in use.
- Sudden changes in the temperature inside the car such as those which occur immediately after the car's air conditioner or heater has been turned on may cause condensation (droplets of water) to form and, as a result, the panel may not work properly. Do not use the unit while these symptoms are in evidence but leave the unit standing for about an hour, and then resume or start use.

## Components



1. Display Unit  
(LCD monitor/DVD player)

Qty.: 1



2. Remote Control Unit  
<EUR7641060>  
(includes a battery: CR2025)

Qty.: 1



3. Wiping Cloth  
<YEFX9991793>

Qty.: 1



4. Operating Instructions  
<YFM284C560ZA>

Qty.: 1



5. System Upgrade Guidebook  
<YFM284C561ZA>

Qty.: 1



6. Installation Instructions  
<YFM294C065ZA>

Qty.: 1

7. Installation Hardware (screws,  
cords, etc.)  
(⇒ Installation Instructions)

### Note:

- The number in parenthesis underneath each accessory part name is the part number for maintenance and service.
- Accessories and their parts numbers are subject to modification without prior notice due to improvements.

# Customer Services Directory

## U.S.A.

Obtain Product Information and Operating Assistance; locate your nearest Dealer or Servicenter; purchase Parts and Accessories; or make Customer Service and Literature requests by visiting our Web Site at:

<http://www.panasonic.com/support>

or, contact us via the web at:

<http://www.panasonic.com/contactinfo>

You may also contact us directly at:

1-800-211-PANA (7262),

Monday-Friday 9 am-9 pm; Saturday-Sunday 10 am-7 pm, EST.

For hearing or speech impaired TTY users, TTY : 1-877-833-8855

### Accessory Purchases:

Purchase Parts, Accessories and Instruction Books online for all Panasonic Products by visiting our Web Site at:

<http://www.pasc.panasonic.com>

or, send your request by E-mail to:

[npcparts@panasonic.com](mailto:npcparts@panasonic.com)

You may also contact us directly at:

1-800-332-5368 (Phone) 1-800-237-9080 (Fax Only) (Monday-Friday 9 am to 8 pm, EST.)

Panasonic Services Company

20421 84th Avenue South, Kent, WA 98032

(We accept Visa, MasterCard, Discover Card, American Express, and Personal Checks)

For hearing or speech impaired TTY users, TTY : 1-866-605-1277

## Service in Puerto Rico

Panasonic Puerto Rico, Inc.

Panasonic Sales Company

Factory Servicenter:

Ave. 65 de Infantería, Km. 9.5, San Gabriel Industrial Park, Carolina, Puerto Rico 00985

Phone (787) 750-4300, Fax (787) 768-2910

## CANADA

### WARRANTY SERVICE

FOR PRODUCT OPERATION ASSISTANCE, please contact:

Our Customer Care Centre:

Telephone #: (905) 624-5505

1-800 #: 1-800-561-5505

Fax #: (905) 238-2360

Email link: "Contact Us" on [www.panasonic.ca](http://www.panasonic.ca)

FOR PRODUCT REPAIRS, please locate your nearest Authorized Servicentre at [www.panasonic.ca](http://www.panasonic.ca):

Link : "Servicentres™ locator" under "Customer support"

### Panasonic Factory Service:

#### Vancouver

Panasonic Canada Inc.

12111 Riverside Way

Richmond, BC V6W 1K8

Tel: (604) 278-4211

Fax: (604) 278-5627

#### Toronto

Panasonic Canada Inc.

5770 Ambler Drive

Mississauga, ON L4W 2T3

Tel: (905) 624-8447

Fax: (905) 238-2418

### IF YOU SHIP THE PRODUCT TO A SERVICENTRE

Carefully pack and send prepaid, adequately insured and preferably in the original carton.

Include details of the defect claimed, and proof of date of original purchase.

# Limited Warranty



## U.S.A.

PANASONIC CONSUMER ELECTRONICS COMPANY,  
DIVISION OF PANASONIC CORPORATION OF NORTH AMERICA  
One Panasonic Way, Secaucus, New Jersey 07094

PANASONIC SALES COMPANY,  
DIVISION OF PANASONIC PUERTO RICO, INC.  
Ave. 65 de infanteria, Km. 9.5, San Gabriel Industrial Park  
Carolina, Puerto Rico 00985

### PANASONIC AUTO PRODUCTS LIMITED WARRANTY

#### LIMITED WARRANTY COVERAGE

If your product does not work properly because of defects in materials and workmanship.

Panasonic Consumer Electronics Company or Panasonic Sales Company (collectively referred to as "the warrantor") will, for the length of the period indicated in the chart below, which starts with the date of original purchase ("warranty period"), at its option either (a) repair your product with new or refurbished parts, or (b) replace it with a new or refurbished product. The decision to repair or replace will be made by the warrantor.

Categories	Parts	Labor
Audio Components (except items listed below)	One (1) Year	One (1) Year
<b>MXE Series</b> Audio Components (except items listed below)	Two (2) Years	Two (2) Years
Speakers	One (1) Year	Not Applicable
Accessories (in exchange for defective items)	Ninety (90) Days	Not Applicable

During the "Labor" warranty period, there will be no charge for labor. During the "Parts" warranty period, there will be no charge for parts. You must carry in or mail in your product during the warranty period. If non-rechargeable batteries are included, they are not warranted. This warranty only applies to products purchased and serviced in the United States or Puerto Rico. This warranty is extended only to the original purchaser of a new product which was not sold "as is". A purchase receipt or other proof of the original purchase date is required for warranty service.

#### CARRY-IN OR MAIL-IN SERVICE

For Carry-In or Mail-In Service in the United States, call 1-800-211-PANA (7262) or visit  
Panasonic Web Site: <http://www.panasonic.com>  
For assistance in Puerto Rico, call Panasonic Sales Company (787)-750-4300 or fax (787)-768-2910.

#### LIMITED WARRANTY LIMITS AND EXCLUSIONS

This warranty ONLY COVERS failures due to defects in materials and workmanship, and DOES NOT COVER normal wear and tear or cosmetic damage. The warranty ALSO DOES NOT COVER damages which occurred during shipment, failures which are caused by products not supplied by the warrantor, failures which result from accident, misuse, abuse, neglect, mishandling, misapplication, alteration, faulty installation, set-up adjustment, maladjustment of consumer control, improper maintenance, improper antenna, inadequate signal reception or pickup, power line surge, improper voltage supply, lightning, modification, commercial use (such as use in hotels, offices, restaurants, or other business uses) or rental use of the product, or service by anyone other than the technician from Factory Servicenter or other authorized service centers, or damage that is attributable to acts of God.

**THERE ARE NO EXPRESS WARRANTIES EXCEPT AS LISTED UNDER "LIMITED WARRANTY COVERAGE". THE WARRANTOR IS NOT LIABLE FOR INCIDENTAL OR CONSEQUENTIAL DAMAGES RESULTING FROM THE USE OF THIS PRODUCT, OR ARISING OUT OF ANY BREACH OF THIS WARRANTY.** (As examples, this excludes damages for lost time, cost of having someone remove or re-install an installed unit if applicable, travel to and from the servicer, and loss of media, data or other memory contents. The items listed are not exclusive, but are for illustration only.) **ALL EXPRESS AND IMPLIED WARRANTIES, INCLUDING THE WARRANTY OF MERCHANTABILITY, ARE LIMITED TO THE PERIOD OF THE LIMITED WARRANTY.**

Some states do not allow the exclusion or limitation of incidental or consequential damages, or limitations on how long an implied warranty lasts, so the exclusions may not apply to you.

This warranty gives you specific legal rights and you may also have other rights which vary from state to state. If a problem with this product develops during or after the warranty period, you may contact your dealer or Servicenter. If the problem is not handled to your satisfaction, then write to warrantor's Consumer Affairs Department at the addresses of the warrantor.

#### PARTS AND SERVICE WHICH ARE NOT COVERED BY THIS LIMITED WARRANTY ARE YOUR RESPONSIBILITY.

Customer's Record

Model

No. \_\_\_\_\_

Serial

No. \_\_\_\_\_

Dealer's

No. \_\_\_\_\_

Code

No. \_\_\_\_\_

Dealer's

Address \_\_\_\_\_

Date of

Purchase \_\_\_\_\_

## CANADA

Panasonic Canada Inc.  
5770 Ambler Drive, Mississauga Ontario L4W 2T3

### PANASONIC PRODUCT LIMITED WARRANTY

Panasonic Canada Inc. warrants this product to be free from defects in materials and workmanship and agrees to remedy any such defect for a period as stated below from the date of original purchase.

#### CAR AUDIO PRODUCT – ONE (1) YEAR, PARTS AND LABOUR

(The labour to install or remove the product is not warranted)

#### LIMITATIONS AND EXCLUSIONS

This warranty does not apply to products purchased outside Canada or to any product which has been improperly installed, subjected to usage for which the product was not designed, misused or abused, damaged during shipping, or which has been altered or repaired in any way that affects the reliability or detracts from the performance, nor does it cover any product which is used commercially. Dry cell batteries are also excluded from coverage under this warranty.

This warranty is extended to the original end user purchaser only. A purchase receipt or other proof of the original purchase date is required before warranty service is performed.

**THIS EXPRESS, LIMITED WARRANTY IS IN LIEU OF ALL OTHER WARRANTIES, EXPRESS OR IMPLIED, INCLUDING ANY IMPLIED WARRANTIES OF MERCHANTABILITY AND FITNESS FOR A PARTICULAR PURPOSE. IN NO EVENT WILL PANASONIC CANADA INC. BE LIABLE FOR ANY SPECIAL, INDIRECT OR CONSEQUENTIAL DAMAGES.**

In certain instances, some jurisdictions do not allow the exclusion or limitation of incidental or consequential damages, or the exclusion of implied warranties, so the above limitations and exclusions may not be applicable.

# Features

Panasonic welcomes you to our constantly growing family of electronic products owners. We endeavor to give you the advantages of precise electronic and mechanical engineering, manufactured with carefully selected components, and assembled by people who are proud of the reputation their work has built for our company. We know this product will bring you many hours of enjoyment, and after you discover the quality, value and reliability we have built into it, you too will be proud to be a member of our family.

7

**Please refer to the separate “System Upgrade Guidebook” for how to operate this unit when optional devices are connected.**

- No device is connected to this unit. ➔ Basic operations are covered only by this book.
- Optional devices are connected to this unit. ➔ Refer to the “System Upgrade Guidebook” in addition.

## ■ Simultaneous Multi-Device Connection (with Expansion Module (hub unit))

You can connect the optional Expansion Module (hub unit) (CY-EM100U). Connection of the Expansion Module allows you to simultaneously connect optional devices mentioned before as well as other AV devices. For details, refer to the operating instructions for the Expansion Module.

### Connectable devices

- CD/DVD changer (max. 1)
- iPod® (max. 2)
- XM Satellite Radio (max. 1)
- Sirius Satellite Radio (max. 1)
- Hands-Free Phone System (max. 1)
- TV tuner (max. 1)

### Note:

- Market conditions regarding optional devices vary with countries and regions. For further information, consult your dealer.

## ■ Integration of the monitor, FM/AM radio, DVD Video/Video CD player and CD/MP3/WMA player

### ■ Built-in AV Input/Output Terminals

For more convenient connection and setup, all terminals are now provided on the unit itself.

### ■ Built-in Dolby Digital decoder, DTS decoder

You can enjoy a powerful 5.1 channel surround system by connecting optional center speaker, power amplifier and sub-woofer.

### ■ Built-in DSP

7 bands graphic equalizer. (➔ page 34)

### ■ GUI (Graphic User Interface)

GUI displays various indications with colorful symbols to enhance visibility, enjoyment, and operability.

## ■ CS Auto (Circle Surround Automotive)

CS Auto allows your car interior to change to a splendid audio room in a moment. Every speaker can be fine-tuned. (➔ page 35)



is a trademark of SRS Labs, Inc.

CS Auto technology is incorporated under license from SRS Labs, Inc.

### Note:

- If you enable CS Auto, the following functions are automatically disabled:

GRAPHIC-EQ, DOWN MIX, MULTI-CH,  
CROSS OVER (➔ page 34-39)

## ■ Touch Panel Operation

Simply touch the screen lightly to operate virtually all functions. Easy-to-use menus and icons let you “touch and choose” what you want, so you can start using your system from the very first day. That also means that while you drive, you can concentrate on the road.

## ■ DVD-R, DVD-RW Playback

(➔ page 18, 48 for details)

## ■ ID code

4-digit ID code for increased security.

Fill in the ID code memo (➔ page 46).



# Contents



<b>English</b>	2
<b>Français</b>	52
<b>Español</b>	102

<input type="checkbox"/> <b>Safety Information</b> .....	2
<input type="checkbox"/> <b>Notes on use</b> .....	5
<input type="checkbox"/> <b>Components</b> .....	5
<input type="checkbox"/> <b>Customer Services Directory</b> .....	6
<input type="checkbox"/> <b>Limited Warranty</b> .....	7
<input type="checkbox"/> <b>Features</b> .....	8
<input type="checkbox"/> <b>Contents</b> .....	9
<hr/>	
<input type="checkbox"/> <b>Preparation</b> .....	10
Settings, remote control unit, symbols used in this manual	
<input type="checkbox"/> <b>Name of Controls and Functions</b> .....	12
<input type="checkbox"/> <b>Touch Panel Operation Overview</b> .....	14
<hr/>	
<input type="checkbox"/> <b>General</b> .....	16
Power on/power off, display open/close, source selection, volume, mute, tilt angle, folding down the display temporarily	
<input type="checkbox"/> <b>Before Disc Playback</b> .....	18
<input type="checkbox"/> <b>Disc Player</b> .....	20
<input type="checkbox"/> <b>Notes on MP3/WMA</b> .....	24
<input type="checkbox"/> <b>Radio</b> .....	26
<input type="checkbox"/> <b>AV1/AV2</b> .....	28
<hr/>	
<input type="checkbox"/> <b>Settings</b> .....	30
Menu operation User ( <b>Clock setting</b> ), screen, audio, DVD, input/output, radio	
<hr/>	
<input type="checkbox"/> <b>Troubleshooting</b> .....	42
<input type="checkbox"/> <b>Maintenance</b> .....	47
<input type="checkbox"/> <b>Notes on Discs</b> .....	48
<input type="checkbox"/> <b>Language Code List</b> .....	49
<input type="checkbox"/> <b>Definition of Terms</b> .....	50
<input type="checkbox"/> <b>Specifications</b> .....	51

# Preparation

## Settings

Please refer to the separate "System Upgrade Guidebook" for how to operate this unit when optional devices are connected.

**USER** (user settings) (→ page 32)

display unit, clock, ID code, memory clear, other

**SCREEN** (screen settings) (→ page 34)

dimmer, picture

**AUDIO** (audio settings) (→ page 34)

sound setup, graphic equalizer, CS Auto, speaker setup, speaker level, time alignment, source level, cross over

**DVD** (DVD settings) (→ page 38)

language, display, pro logic, down mix, dynamic range compression, multiple channel

**INPUT/OUTPUT** (AV-IN/OUT settings) (→ page 39)

source skip

**RADIO** (radio settings) (→ page 40)

FM set up, AM set up

### Note:

- Refer to "Settings" (→ page 30) for further information about operations, settings, and others of the menu screen.

You may need to set the following depending on the devices to be connected.

### Subwoofer

- Execute **SP SETUP** and **SP LEVEL**. (→ page 36)

### Other speakers

- Execute **SP SETUP**. (→ page 36)

### AV1/AV2 (Camcorder, VCR, etc.)

- Adjust **SOURCE LEVEL**. (→ page 37)

### Warning

- When you connect external devices to AV1-IN/AV2-IN (AV1/AV2), be sure to connect the side brake connection lead (→ Installation Instructions).

## Remote Control Unit

### Before Initial Use

Pull the insulation film out from the backside of the remote control gently.

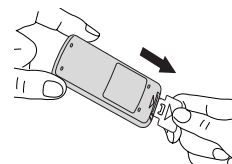

### Battery Replacement

- Remove the battery holder with the remote control unit placed on a flat surface.
  - Stick your thumbnail into the groove and push the holder in the direction of the arrow at the same time.
  - Pull it out in the direction of the arrow using a tough pointed object.

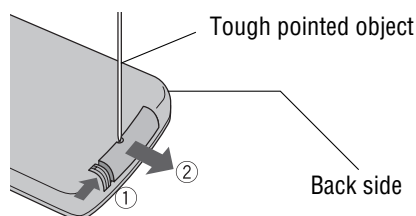

- Put a battery in the case with (+)-side facing up.
- Put the case back.

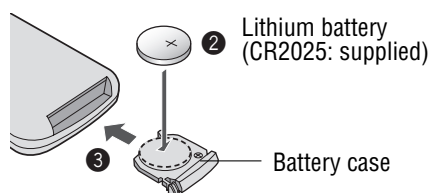

### Warning

- Keep batteries away from children to avoid the risk of accidents. If an infant ingests a battery, please seek immediate medical attention.

### Caution

- Remove and dispose of an old battery immediately.
- Do not disassemble, heat or short a battery. Do not throw a battery into a fire or water.
- Follow local regulations when disposing of a battery.
- Improper use of a battery may cause overheating, an explosion or ignition, resulting in injury or a fire.

### Note:

- Battery Information:
  - Battery Type: Panasonic lithium battery (CR2025)
  - Battery Life: Approximately 6 months under normal use (at room temperature)

# Symbols used in this manual

## Pictographs

You can perform some operations of this unit in one or more methods with the touch panel or remote control. This book explains such operations in tabular form as follows. Refer to the following for the pictographs located in the upper part of each table.



### Compatible types of disc

The discs compatible with the targeted operation.



### Operation on the Touch Panel

You can use the touch panel to perform the targeted operation. If the operation is not executable with the touch panel, “—” is displayed.



### Operation on the Remote Control Unit

You can use the remote control to perform the targeted operation. If the operation is not executable with the remote control, “—” is displayed.



### Operation on the Unit

You can use the Unit to perform the targeted operation. If the operation is not executable with the Unit, “—” is displayed.

## Disc Marks

The following pictographs are used for the descriptions of disc operation. (→ page 19-23)

 : DVD

 : VCD (Video CD)

 : CD

 : CD-R/RWs containing MP3 files

 : CD-R/RWs containing WMA files

# Name of Controls and Functions

## Display Unit

(Display Raised)

11 **1 [ASP] (ASPECT) (P•MODE)**

Disc slot

**2 [VOL]**

**3 [MUTE]**

**4 [SRC] (PWR) (SOURCE/POWER)**

**5 [MENU]**

**6 [NAVI]**

**7 [▲]**

**10 [TILT]**

**9 [OPEN] (CLOSE)**

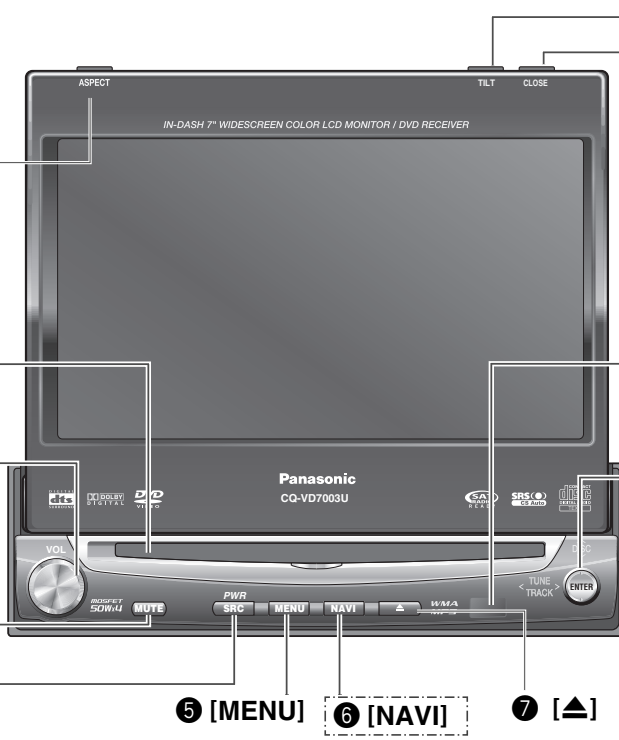

Remote control sensor

**8**

[▲][▼] (DISC)

[<][>] (TUNE/TRACK)

[ENTER]

## Display Unit

(Display Closed)

**1 [ASP] (ASPECT) (P•MODE)**

Dimmer Sensor (DIMMER → page 34)

**10 [TILT]**

**9 [OPEN] (CLOSE)**



### Note:

• [ASP], [MENU], [▲], [OPEN], [TILT] are available only on the display unit.

[ ]: This book refers to connections to the Panasonic car navigation system that will come onto the market in the future. Descriptions regarding the car navigation system are boxed with a dotted line.

<p><b>1 [ASP] (ASPECT) (P•MODE)</b></p> <ul style="list-style-type: none"> <li>• Selects the aspect ratio.</li> <li>• Activates/inactivates the private mode.</li> </ul> <p><b>2 [VOL]</b></p> <ul style="list-style-type: none"> <li>• Adjusts the sound volume.</li> </ul> <p><b>3 [MUTE]</b></p> <ul style="list-style-type: none"> <li>• Mutes the sound temporarily.</li> </ul> <p><b>4 [SRC] (PWR) (SOURCE/POWER)</b></p> <ul style="list-style-type: none"> <li>• Switches on/off the power.</li> <li>• Changes the modes such as sound and picture.</li> </ul> <p><b>5 [MENU]</b></p> <ul style="list-style-type: none"> <li>• Shows the menu screen.</li> </ul> <p><b>6 [NAVI]</b></p> <ul style="list-style-type: none"> <li>• Put navigation screen on the display. (available in the future)</li> </ul> <p><b>7 [▲]</b></p> <ul style="list-style-type: none"> <li>• Ejects/reloads a disc.</li> </ul>	<p><b>8 [▲][▼] (DISC)</b></p> <ul style="list-style-type: none"> <li>• Selects a folder or a disc.</li> <li>• Selects (vertically) or adjusts an operation or item.</li> </ul> <p><b>[&lt;][&gt;] (TUNE/TRACK)</b></p> <ul style="list-style-type: none"> <li>• Selects or searches for a track, file, station.</li> <li>• Selects or searches for a channel.</li> <li>• Selects (horizontally) or adjusts an operation or item.</li> </ul> <p><b>[ENTER]</b></p> <ul style="list-style-type: none"> <li>• Selects a band.</li> <li>• Searches for broadcast stations and memorizes them automatically.</li> <li>• Determines an operation or item.</li> </ul>
<p><b>Note:</b></p> <ul style="list-style-type: none"> <li>• A disc is in the slot when this is illuminated in blue.</li> </ul>	<p><b>9 [OPEN] (CLOSE)</b></p> <ul style="list-style-type: none"> <li>• Opens/closes the monitor.</li> </ul> <p><b>10 [TILT]</b></p> <ul style="list-style-type: none"> <li>• Adjusts the monitor position.</li> <li>• Tilts the monitor forward temporarily.</li> </ul>

## Remote Control

Aim the remote control at the remote control sensor of the display unit and operate it.

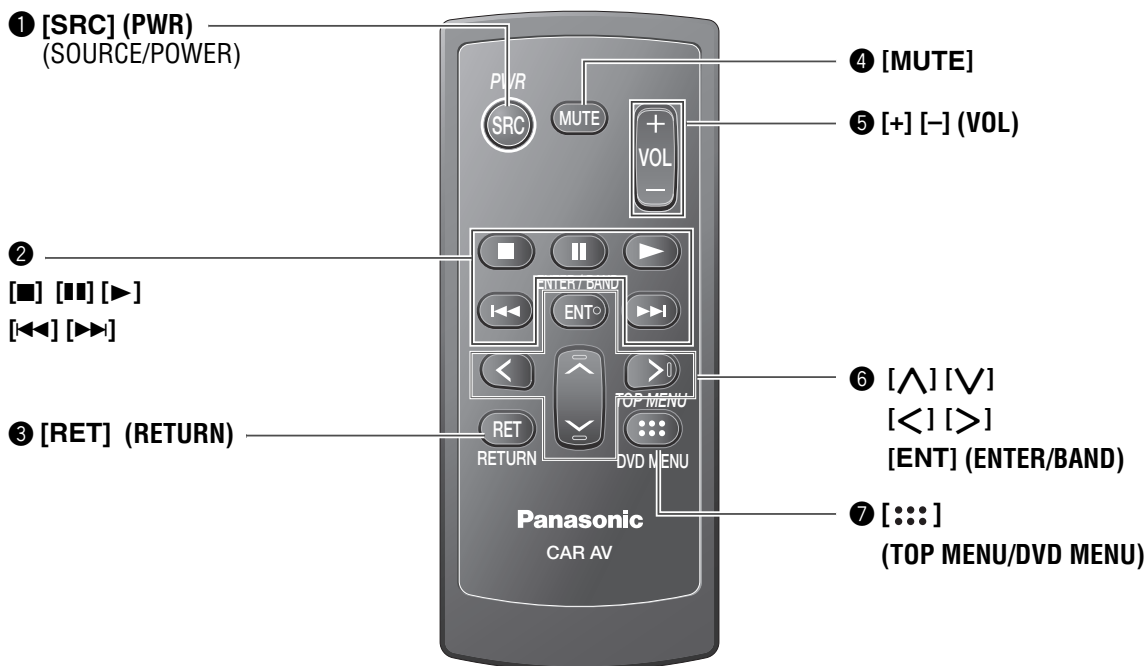

### Note:

- [ENT], [RET], [■], [■], [▶], [:::] are available only on the remote control unit.

<b>1 [SRC] (PWR)</b>	<ul style="list-style-type: none"> <li>• Switches the power on/off.</li> <li>• Changes the modes such as sound and picture.</li> </ul>	<b>5 [+] [-] (VOL)</b>	<ul style="list-style-type: none"> <li>• Adjusts the sound volume.</li> </ul>
<b>2 [■]</b> <b>[■]</b> <b>[▶]</b> <b>[◀◀] [▶▶]</b>	<ul style="list-style-type: none"> <li>• Stops playback.</li> <li>• Pause</li> <li>• Playback</li> <li>• Goes to beginning.</li> <li>• Fast forward/fast reverse.</li> <li>• Slow playback ([▶▶]).</li> </ul>	<b>6 [&lt;] [&gt;]</b>  <b>[^] [v]</b>  <b>[ENT] (ENTER/BAND)</b>	<ul style="list-style-type: none"> <li>• Selects or searches for a track, file, station.</li> <li>• Selects (horizontally) or adjusts an operation or item.</li> <li>• Selects (vertically) or adjusts an operation or item.</li> <li>• Selects a band.</li> <li>• Searches for broadcast stations and memorizes them automatically.</li> <li>• Determines an operation or item.</li> </ul>
<b>3 [RET] (RETURN)</b>	<ul style="list-style-type: none"> <li>• Returns to the previous display.</li> <li>• Inputs the number again.</li> <li>• Displays the VCD's menu.</li> </ul>	<b>7 [:::] (TOP MENU/DVD MENU)</b>	<ul style="list-style-type: none"> <li>• Displays the DVD/title menu. (Operations vary according to the media.)</li> </ul>
<b>4 [MUTE]</b>	<ul style="list-style-type: none"> <li>• Mutes the sound temporarily.</li> </ul>		

# Touch Panel Operation Overview

## Notes on the Touch Panel

### Before operation

- Clean the surface of the touch panel. (⇒ page 47)

### Operation

- Use only your fingers to operate the touch panel.
- Do not press the panel forcefully.
- Do not scratch the panel with fingernails or any hard objects.

- Do not use a pen or other sharp implements to operate the touch panel.
- Do not bump the front panel.
  - ⇒ Failure to observe the above may damage or break the glass on the surface of the touch panel.

## The State of Operation Screen

Example: DVD mode

### Note:

- The following picture is partly darkened for explanation.
- Displaying contents and their positions partly vary with each mode. Refer to the description of each mode for details.

**Volume indicator**    **Current mode**    **Disc indicator** (⇒ page 19)  
(Lights when a disc is loaded)

**DISP**    **Display Button**  
(⇒ next page)

**2:56**    **Clock time** (⇒ page 32)

**DVD**    **Source Button**  
(Content varies with each source)

**MENU**    **Menu Button**

**Prohibition**  
Input is not possible because the user has attempted to perform an operation which is not supported by the disc contents.

Displays the Source Selection Screen.

### Source Selection Screen



Source Selection Screen appears.  
Touch desired source button.  
Touch **END** to quit.

Press **[SRC]** to change to desired mode.

### Note:

- The screen above appears when no external device is connected to AV1, AV2, and the Expansion Module (CY-EM100U, option).

Displays the Menu Screen.

### Menu Screen



Menu Screen appears. Select desired setting.

### Menu Setting, (⇒ page 30)

Press **[MENU]** to let Menu Screen appear.

## Switching the Display

Please refer to the separate "System Upgrade Guidebook" for how to operate this unit when optional devices are connected.

Touching **DISP** allows users to switch between screens as follows.

### How to Call up Operation Screen

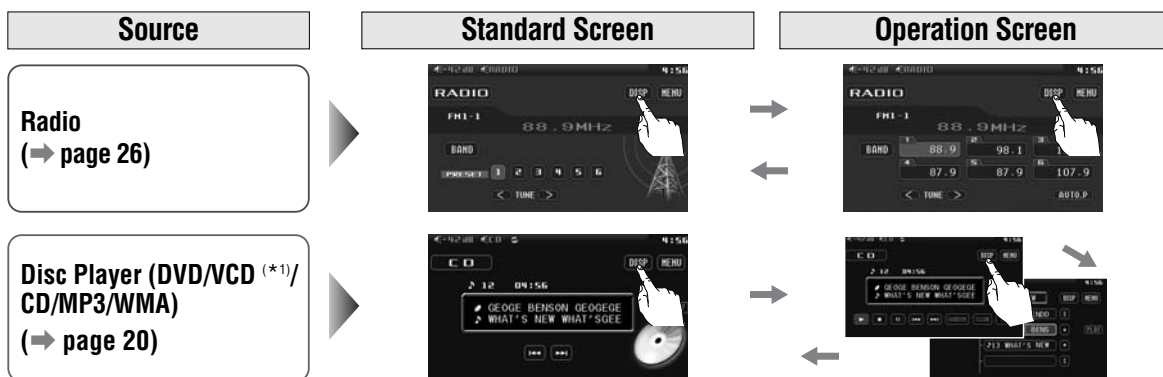

### How to Cancel OSD (On Screen Display)

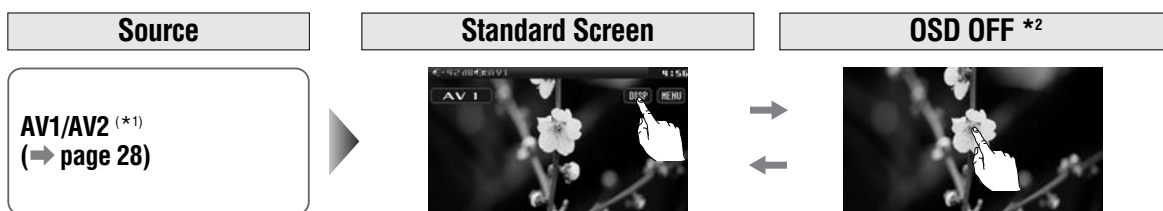

\*1 To switch Operation Screen ON, touch the center of touch panel.

\*2 The operation screen is not available in the video mode.

#### Note:

- Refer to the description of each mode for how to operate the operation screen.

### Showing the hidden part of the screen.

Some items have continued parts. You can see the continued parts by pressing **▶NEXT** or **◀BACK**.

#### DVD mode



# General

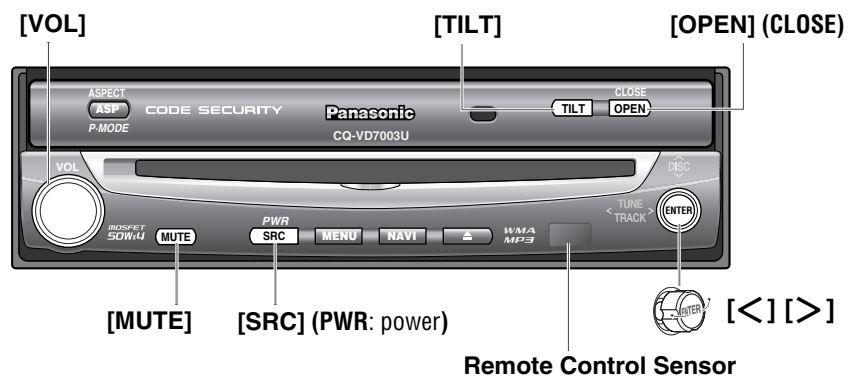

**Preparation:** Turn your car's ignition key to the ACC or ON position.

## General Operations

Operations				
<b>Power ON :</b>	-	[SRC]	[SRC]	<b>Note:</b> <ul style="list-style-type: none"> <li>You cannot turn on the power via the remote control when <b>ACC SELECT</b> is set to <b>OFF</b>. (⇒ <b>ACC SELECT</b>, page 33)</li> </ul>
<b>Power OFF :</b>	-	<span style="border: 1px dashed black; padding: 2px;">[SRC]</span>	<span style="border: 1px dashed black; padding: 2px;">[SRC]</span>	
<b>Display Open/Close</b>	-	-	[OPEN]	<ul style="list-style-type: none"> <li>Press once to open. Press again to close.</li> </ul>
<b>Note:</b> <ul style="list-style-type: none"> <li>When the display unit is opened or closed, a loud beep sounds three times.</li> <li>If the unit stops halfway, press <b>[OPEN]</b> again to draw it all the way out.</li> <li>Opening/closing the display can be done when the power is off.</li> </ul>				
<b>Source selection</b>	(⇒ page 14)	[SRC]	[SRC]	<div style="border: 1px solid gray; padding: 5px; margin-bottom: 5px;"> <b>RADIO (AM/FM)</b> (⇒ page 26)                 </div> <div style="border: 1px solid gray; padding: 5px; margin-bottom: 5px; text-align: center;">↓</div> <div style="border: 1px solid gray; padding: 5px; margin-bottom: 5px; text-align: center;"> <b>DVD (DVD/VCD (Video CD)/CD/MP3/WMA)</b> (⇒ page 20)                 </div> <div style="border: 1px solid gray; padding: 5px; margin-bottom: 5px; text-align: center;">↓</div> <div style="border: 1px solid gray; padding: 5px; margin-bottom: 5px; text-align: center;"> <b>AV1/AV2</b> (⇒ page 28)                 </div> <div style="border: 1px solid gray; padding: 5px; margin-bottom: 5px; text-align: center;">↓</div> <div style="border: 1px solid gray; padding: 5px; margin-bottom: 5px; text-align: center;"> <b>Sources connected to the Expansion Module (CY-EM100U) *1</b> (⇒ System Upgrade Guidebook)                 </div> <p>*1 When the Expansion Module (CY-EM100U, option) is connected. (⇒ System Upgrade Guidebook)</p>
<b>Note:</b> <ul style="list-style-type: none"> <li>If there is no external sources connected, AV1/AV2 mode can be set to skip. (⇒ page 39)</li> </ul>				

..... Touch/Press and hold for more than 2 seconds



[SRC] (PWR: power)





[MUTE]

[+] [-]

[&lt;] [&gt;]

## General Operations (continued)

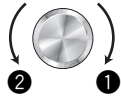
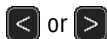

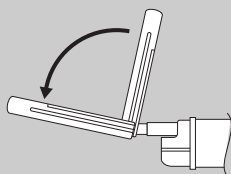

Operations				
<b>Volume</b> <b>Note:</b> <ul style="list-style-type: none"> <li>The sound level for each source is stored in memory.</li> </ul>	-	<ol style="list-style-type: none"> <li>[+]</li> <li>[-]</li> </ol>		<ol style="list-style-type: none"> <li>Up</li> <li>Down</li> </ol>
		Setting Range: - 82 dB to 0 dB, default: - 40 dB		
		<b>Note:</b> <ul style="list-style-type: none"> <li>The volume level can be set independently for each source and each disc format.</li> </ul>		
<b>Mute</b>	-	[MUTE]	[MUTE]	Mutes the sound. To cancel, press again.
<b>Tilt Angle</b>	-	-	[TILT]	<ol style="list-style-type: none"> <li>Press and hold for more than 2 seconds.</li> </ol>
		[<] or [>]	[<] or [>]	<ol style="list-style-type: none"> <li>Press to adjust. Setup is the same as from MENU. Refer to [DISPLAY UNIT] (display unit) for details. (→ page 32)</li> </ol>
<p><b>Warning</b></p> <ul style="list-style-type: none"> <li>Do not touch the unit while the display is moving. Inserting hands, fingers or foreign objects into the unit can cause injuries and damage to the unit.</li> </ul>				
<p><b>Note:</b></p> <ul style="list-style-type: none"> <li>Vertical angle (TILT) is saved in the memory, so when the display unit is drawn out next, it is automatically set at the angle and in the position adjusted before.</li> <li>After adjusting its angle, adjust the brightness as well. (→ page 34)</li> <li>The car model and installation conditions may impose some restrictions on the adjustment of the monitor's angle.</li> </ul>				
<b>Folding Down the Display Temporarily</b>	-	-	[TILT]	To raise the display, press again.
<p><b>Note:</b></p> <ul style="list-style-type: none"> <li>Even when the unit power is off, you can fold down the display temporarily.</li> </ul>				
<p><b>Caution</b></p> <ul style="list-style-type: none"> <li>Avoid physical shock to the monitor.</li> <li>Do not place any object on the display unit, or subject it to undue force.</li> <li>Do not move the display forcibly.</li> <li>The monitor movable range may be limited by the type of car, the position where the display is mounted, etc.</li> </ul>				



# Before Disc Playback

## Discs that can be Played Back

### Disc Type

DISC	DVD	VCD (Video CD)	CD	CD-R/RW
Mark/logo				
Disc Size	12 cm {5"}			
Video Format	NTSC/PAL			
Audio Format	LPCM, MPEG1, MPEG2, dts, Dolby Digital	LPCM, MPEG1	LPCM (CD-DA), dts	LPCM (CD-DA), MP3/ WMA
Region No.	1 (ALL)			

#### Note:

- About CD-Rs/RWs and DVD-Rs/RWs, refer to “Notes on CD-Rs/RWs and DVD-Rs/RWs”. (→ page 48)
- Some copy-protected music CDs are not playable.

### Notes on DVD-Rs/RWs

- Only video formatted discs are playable. **Discs in the video recording (VR) format are unplayable.**
- **Unfinalized discs are unplayable.**
- Some discs are unplayable depending on the disc itself, device, drive and software that are used for disc recording.

### Discs not supported



The following discs are not played back on this product.

- DVD-Audio
- DVD+R
- SVCD
- CD-G
- CD-RW (except MP3/WMA and CD-DA)
- CD-R (except MP3/WMA and CD-DA)
- SACD
- Hybrid SACD (except CD-DA)
- Divx Video Discs
- CD-EXTRA (audio-only playback possible)
- DVDs with a region number other than “1” or “ALL”
- **Playing back a photo CD disc with this unit could damage the data that is recorded on the disc.**

- DVD-ROM
- DVD+RW
- VSD
- CD-ROM (except MP3/WMA)
- Photo CD
- CDV



### Symbols used on jackets



(Examples of such symbols include)

-  : Number of subtitle languages
-  : Number of audio tracks
-  : Number of angles

The numbers indicate the number of languages, tracks, angles, etc., recorded on the disc.

### Screen size (H:V aspect ratio)

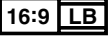
-  : 4:3 standard size
-  : Letterbox (→ page 38)
- 16:9 wide size

 : Playback in  (letterbox) format on a standard screen (4:3).

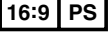
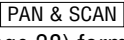
 : Playback in  (pan and scan) (→ page 38) format on a standard screen (4:3).

#### Note:

- The size of the image that is displayed on the screen depends on the screen mode (“Aspect Ratio” → page 40), and on the screen size for the content on the disc.

### Region Management Information

This product is designed and manufactured to respond to the Region Management Information that is recorded on a DVD disc. If the Region number described on the DVD disc does not correspond to the Region number of this product, this product does not play the disc.

The Region number for this product is “1” and “ALL”.

Example:



## Disc Insert/Eject

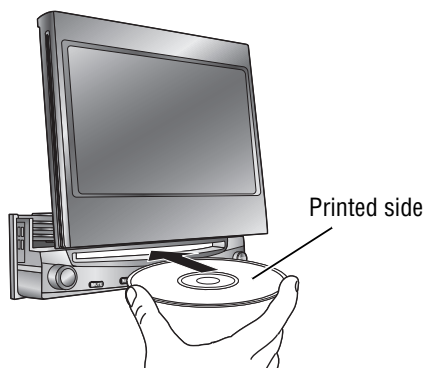

### ⚠ Caution

- When the disc is inserted or ejected, to prevent disc scratches never exert any downward force on the disc.

### Disc Insert DVD VCD CD MP3 WMA

- The mode that supports the disc is selected, and playback starts.

#### DVD VCD

- The audio format is automatically identified. (⇒ page 18)
- When the menu screen appears, see “Chapter/title Selection” on page 22.

**When a disc is in the player, change to disc player mode (CD, MP3, WMA, DVD or VCD (Video CD)) and playback starts.**

#### Note:

- Do not insert a disc when the eject button  lights because a disc is already loaded.
- The power will be turned on automatically when a disc is loaded.
- You can play a disc even if the monitor is closed.

#### DVD VCD

- The sound may be interrupted for a few moments while the audio format is being identified.

### ⚠ Caution

- Do not use irregularly shaped discs.
- Do not insert foreign object into the disc slot.

### ■ When a disc is in the player...



**Do not insert a disc when the eject button  lights because a disc is already loaded.**

### Disc Eject DVD VCD CD MP3 WMA

Press [▲] to stop playback and eject the disc. (Press [▲] again to reload the disc.)

#### Note:

- If you leave a disc in the slot for more than 30 seconds after its ejection, the disc will be automatically reloaded after a loud beep is heard three times.

#### DVD VCD

- Due to limitations of certain discs, some DVD and VCD (Video CD) discs may not operate as described in this manual. Refer to the disc jacket for further details.
- This unit does not support DVD and VCD (Video CD) karaoke functions.

# Disc Player

## Disc Mode (DVD) Selection

- 1 Touch "Source Button".
- 2 Touch **DVD** (DVD) on the Source Selection Screen.



Press [SRC] to change to the desired mode.

To switch Operation Screen ON, touch the center of touch panel. (Only for Video Mode)

## Source Button



[SRC]



## Video Mode

### DVD mode display

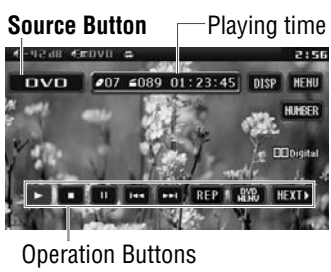

### VCD (Video CD) mode display

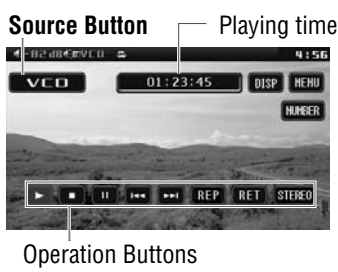

## Audio Mode

### MP3/WMA mode display

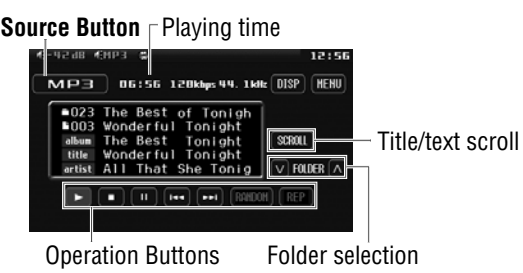

### Folder/File/Track Selection

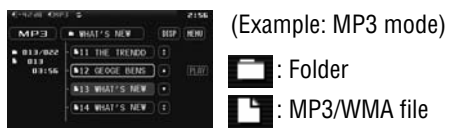

- 1 Touch **WHAT'S NEW** (folder name) to select a folder.  
  - Up/Down arrows: scrolls up/down the file list by 1 page.
  - Left/Right arrows: scrolls up/down the file list by 1 line.
- 2 Touch **THE TREND** (file name) to play.



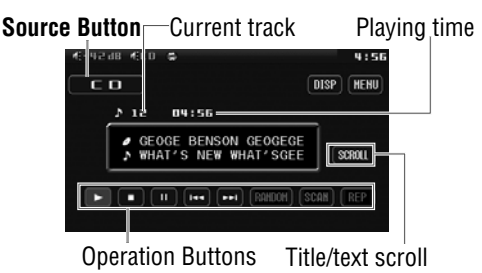





























































### CD mode display





- 1 Press [**<**], [**>**], [**^**] or [**v**] to select a folder.  
  - [<] [>]: movement among different levels of trees
  - [^] [v]: movement in the same tree
- 2 Press [**ENTER**].

**Note:**

- It is not possible to display the whole tree and file list in a folder.
- The displayed contents on the touch panel vary with circumstances.

Basic Operations					
Operations	Compatible Discs	Operations			
					
<b>Track/file Selection</b>	  	 	 	 	Next track/file Beginning of the current track/file Previous track/file (Touch/press twice.)
		<b>Note:</b> • When playing a DVD, there are cases where it is not possible to return to the start of a chapter that spans 2 titles. (→ page 50)			
<b>Fast Forward/ Fast Reverse</b>	  	 	 	 	Fast forward Release to resume playback. Fast reverse Release to resume playback.
		The speed changes if the button is held down as follows. Regular speed → 1.5 times (DVD) → 10 times (DVD) → 20 times			
<b>Folder Selection</b>		 Touch desired folder	 	 	Next folder Previous folder
			-	-	Scrolls the title once
<b>Stop</b>	  			-	To resume playback, touch/press  /  .
<b>Pause</b>	  			-	To resume playback, touch/press again or touch/press  /  .
<b>Slow Playback</b>		  			• Touch/press and hold in the pause mode. Playback is at about 1/3 normal speed. To resume normal playback, touch/press  /  .
		<b>Note:</b> • Reverse slow playback is not possible.			
<b>Repeat Play</b>	  	 *	-	-	To cancel, touch again.
		 *	-	-	To cancel, touch and hold for more than 2 seconds again.
<b>Scan Play</b>			-	-	To cancel, touch again.
<b>Random Play</b>	 	 *	-	-	To cancel, touch again.
		 *	-	-	To cancel, touch and hold again.

 ..... Touch/Press and hold

\* Touch panel symbols will change to indicate these current mode.  ,  (F= FOLDER (folder))

# Disc Player (continued)

To switch Operation Screen ON, touch the center of touch panel.

Operations	Compatible Discs	Operations			
<b>Showing menu and selecting an item</b>  *1 <b>Note on VCD:</b> For VCD, touch/press <b>[RET]</b> / <b>[RETURN]</b> instead of <b>[DVD MENU]</b> / <b>[DVD MENU]</b> .	DVD VCD *1	<b>[DVD MENU]</b> or <b>[RET]</b> *1 ↓ - *2 ↓ - *2	<b>[DVD MENU]</b> or <b>[RETURN]</b> *1 ↓ <b>[&lt;] [&gt;]</b> <b>[^] [v]</b> ↓ <b>[ENTER]</b>	- <b>[&lt;] [&gt;]</b> <b>[^] [v]</b> ↓ <b>[ENTER]</b> -	① Menu appears. ↓ ② Select the desired item. ↓ ③ Determine the setting. ↓ Returns to the previous display.
<b>Starting Playback from a specific chapter/title</b>  Touch the numerical key to enter a number directly  	DVD	<b>[NUMBER]</b> ↓ <b>0 to 9</b> ↓ <b>[ENTER]</b>	- - <b>[ENTER]</b>	- - <b>[ENTER]</b>	① Toggles "Chapter number input mode", "Title number input mode" and "Number input mode". ↓ ② Input desired number. ↓ ③ Playback starts.

- Note:**
- When the top menu does not appear even by pressing **[DVD MENU]**, press and hold the same button for more than 2 seconds.
  - For retrying selection during number entry, touch/press **[RET]** / **[RETURN]**.

- Note:**
- If no operation is performed for 8 seconds after you have touched **[NUMBER]**, the operation buttons disappear.
  - If the title/chapter number is inputted and no operation is performed for 2 seconds, playback will start from the number of the title/chapter entered.

**\*2 On-Screen Direct Operation (Only for DVD)**  
 Some DVDs allow you to operate the DVD menu by touching the screen. In such a case, if your targeted button is located too close to other buttons, a part of the screen may be enlarged in order that you can press the button for sure.

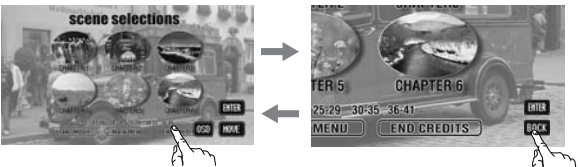

**Showing Source button and Menu button**  
 Press **[OSD]**. The Source button and Menu button appear.

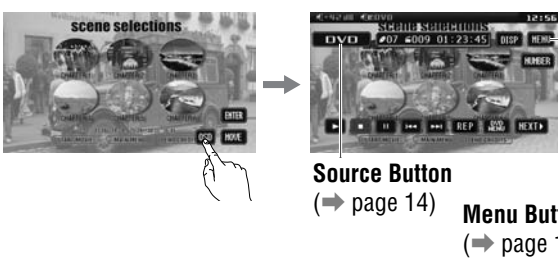

- Note:**
- When the current disc is not ready for the on-screen direct operation, perform operations with the buttons on the remote control or the unit.
  - The on-screen direct operation of the DVD menu is not available in the DVD changer mode.

**Moving operation buttons (Only for DVD)**  
 When the operation buttons interfere with operations, press **[MOVE]**. The buttons are transferred as shown below.

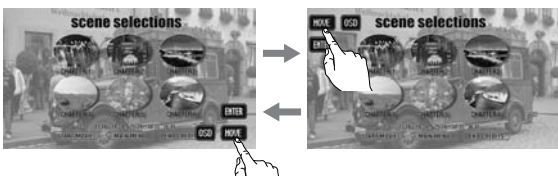

## DVD mode display



Play/stop/pause  
Chapter/title selection  
Repeat play  
DVD menu

Return  
Audio Language/  
Angle/  
Subtitle Language

## Useful Function

Operations	Compatible Discs	Operations			
<b>Subtitle Language</b>			-	-	<ul style="list-style-type: none"> <li>● Touch during playback.</li> </ul> <p>It is possible to change the subtitle language during play if multiple languages are recorded on the disc.</p> <p><b>Note:</b></p> <ul style="list-style-type: none"> <li>● There may be a brief delay before the subtitles appear.</li> </ul>
<b>Audio Language</b>			-	-	<ul style="list-style-type: none"> <li>● Touch during playback.</li> </ul> <p>It is possible to change the audio language during play if multiple audio languages are recorded on the disc.</p>
<b>Angle</b>			-	-	<ul style="list-style-type: none"> <li>● Touch during playback.</li> </ul> <p>For DVDs which contain scenes which have been shot simultaneously from a number of different angles the same scene can be viewed from each of these different angles during play. (  → page 38)</p>
<b>Stereo &amp; Monaural</b>			-	-	<p>It is possible to switch the audio between stereo sound and monaural sound (L or R).</p> <div style="border: 1px solid black; padding: 5px; margin-top: 10px;"> <p> : stereo sound</p> <p>↓</p> <p> : the left channel audio is output on both the left and right speakers.</p> <p>↓</p> <p> : the right channel audio is output on both the left and right speakers.</p> </div>

**Note:**

- If no operation is performed for 10 seconds or is touched, the operation buttons disappear.
- It may not be possible to switch the language unless the unit is at the DVD menu (⇒ previous page) or is at the DVD settings. (⇒ page 38)
- The language on the DVD settings takes priority when the power is turned on or the disc is loaded.
- The number of languages and angles depend on the disc. Some discs have only one language/angle or have no language/angle.

# Notes on MP3/WMA

## What is MP3/WMA?

MP3 (MPEG Audio Layer-3) and WMA (Windows Media™ Audio) are the compression formats of digital audio. The former is developed by MPEG (Motion Picture Experts Group), and the latter is developed by Microsoft Corporation. Using these compression formats, you can record the contents of about 10 music CDs on a single CD (This figure refers to data recorded on a 650 MB CD-R or CD-RW at a fixed bit rate of 128 kbps and a sampling frequency of 44.1 kHz).

### Note:

- MP3/WMA encoding and CD writing software programs are not supplied with this unit.

## Points to remember when making MP3/WMA files

### Common

- High bit rate and high sampling frequency are recommended for high quality sound.
- Selecting VBR (Variable Bit Rate) is not recommended because playing time is not displayed properly and sound may be skipped.
- The playback sound quality differs depending on the encoding circumstances. For details, refer to the instructions of your own encoding software and writing software.

### MP3

- It is recommended to set the bit rate to “128 kbps or more” and “fixed”.

### WMA

- It is recommended to set the bit rate to “64 kbps or more” and “fixed”.
- Do not set the copy protection on the WMA file to enable this unit to play back.

### ⚠ Caution

- **Never assign the “.mp3”, or “.wma” file name extension to a file that is not in the MP3/WMA format. This may not only produce noise from the speaker damage, but also damage your hearing.**

## Display Information

### Displayed items

- |   |   |
|---|---|
| ● <b>CD-TEXT</b><br>Disc title<br>Track title | ● <b>MP3 (ID3 tag)</b><br>Album name<br>Title and artist name |
| ● <b>MP3/WMA</b><br>Folder name<br>File name  | ● <b>WMA (WMA tag)</b><br>Album name<br>Title and artist name |

### Displayable characters

- Displayable length of file name/folder name: within 128 characters. (Uncoded file and folder names are reduced by half in the number of displayable characters.)
- Name files and folders in accordance with the standard of each file system. Refer to the instructions of writing software for details.
- ASCII character set and special characters in each language can be displayed.
- Some Cyrillic characters in the Unicode can be displayed.

### ASCII character set

A to Z, a to z, digits 0 to 9, and the following symbols:  
(space) ! " # \$ % & ' ( ) \* + , - . / : ; < = > ? @ [ \ ] ^ \_ ` { | } ~

### Note:

- With some software in which MP3/WMA format files have been encoded, the character information may not be displayed properly.
- Undisplayable characters and symbols will be converted into an asterisk (\*).
- It is recommended that the length of the file name is less than 8 (excluding the file extension).



## Recording MP3/WMA files on a CD-media

- You are recommended to minimize the chances of making a disc that contains both CD-DA files and MP3/WMA files.
- If CD-DA files are on the same disc as MP3 or WMA files, the songs may not play in the intended order, or some songs may not play at all.
- When storing MP3 data and WMA data on the same disc, use different folders for each data.
- Do not record files other than MP3/WMA files and unnecessary folders on a disc.
- The name of an MP3/WMA file should be added by rules as shown in the following descriptions and also comply with the rules of each file system.
- The file extension “.mp3” or “.wma” should be assigned to each file depending on the file format.
- You may encounter trouble in playing MP3/WMA files or displaying the information of MP3/WMA files recorded with certain writing software or CD recorders.
- This unit does not have a play list function.
- Although Multi-session recording is supported, the use of Disc-at-Once is recommended.

### Supported file systems

ISO 9660 Level 1/Level 2, Apple Extension to ISO 9660, Joliet, Romeo

#### Note:

- Apple HFS, UDF 1.50, Mix CD and CD Extra are not supported.

## Compression formats (Recommendation: “Points to remember when making MP3/WMA files” on the previous page)

Compression method	Bit rate	VBR	Sampling frequency
MPEG 1 audio layer 3 (MP3)	32 k – 320 kbps	Yes	32, 44.1, 48 kHz
MPEG 2 audio layer 3 (MP3)	8 k – 160 kbps	Yes	16, 22.05, 24 kHz
Windows Media Audio Ver. 2, 7, 8, 9*	32 k – 192 kbps	Yes	32, 44.1, 48 kHz

\* WMA 9 Professional/LossLess/Voice are not supported.

## Folder selection order/file playback order

### Maximum number of files/folders

- Maximum number of files: 511 (file and folders)
- Maximum number of files in one folder: 255
- Maximum depth of trees: 8
- Maximum number of folders: 255 (Root folder is included.)

#### Note:

- You can shorten the duration between data read and playback by decreasing the quantity of files or folders, or the depth of the hierarchy.
- This unit counts the number of folders irrespective of the presence or absence of an MP3/WMA file.
- If the selected folder does not contain any MP3/WMA files, the nearest MP3/WMA files in the order of playback will be played.
- Playback order may be different from other MP3/WMA players even if the same disc is used.
- “ROOT” appears when displaying the root folder name.

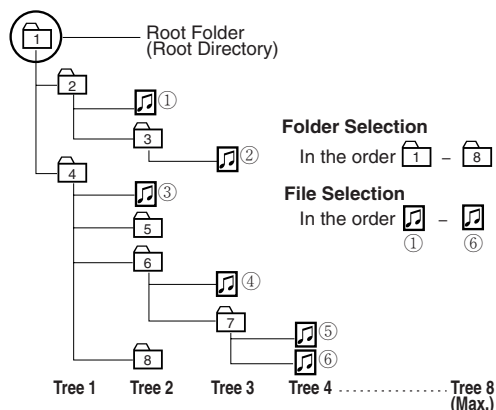

### Copyright

It is prohibited by copyright laws to copy, distribute and deliver copyrighted materials such as music without the approval of copyright holder except for personal use.

### No warranty

Above description complies with our investigations as of December 2005. It has no warranty for reproducibility and displayability of MP3/WMA.

# Radio

## Radio Mode Selection

1 Touch "Source Button".



2 Touch **RADIO** on the Source Selection Screen.

Press [SRC] to change to the desired mode.

Source Button    Frequency    Preset stations    Auto presetting

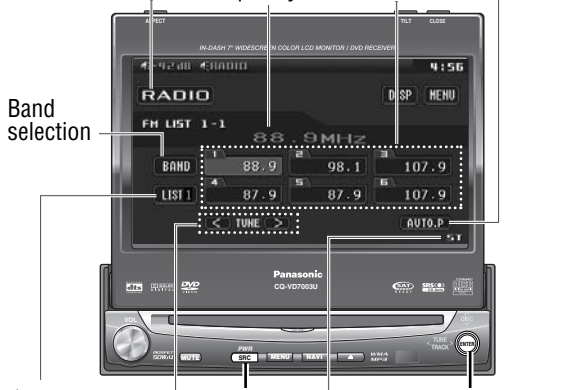

Band selection    Tuning    [SRC]    [ENTER]    [<] [>]    Stereo indicator

\*1 Appears when **ALL** is selected. (⇒ page 40)  
 MENU ⇨ RADIO ⇨ FM SETUP ⇨ AUTO PRESET ⇨ EACH / ALL

## Tuning

Operations				
<b>Band Selection</b>	<b>BAND</b> *2	[BAND]	[ENTER]	*2 The displayed contents on the touch panel vary with circumstances.
	FM 1 → FM 2 → FM 3 → AM			
<b>List Selection</b>	<b>LIST 1</b> *2	[BAND]	[ENTER]	*2 The displayed contents on the touch panel vary with circumstances.
Refer to the next page.	LIST 1 → LIST 2 → LIST 3 → AM *3			
	Preparation: Select <b>ALL</b> . (⇒ page 40) MENU ⇨ RADIO ⇨ FM SETUP ⇨ AUTO PRESET ⇨ EACH / ALL			
	There are 6 stations in each list. You can call up next 6 stations by switching from one list to another. *3 From the touch panel, you can toggle only Lists 1-3, but not <b>AM</b> . To change to <b>AM</b> , touch <b>BAND</b> .			
<b>Station Selection</b>		[>]	[>]	Up
		[<]	[<]	Down
<b>Seek Tuning</b>		[>]	[>]	Up
		[<]	[<]	Down
	Touch/press and hold for more than 0.5 second then release. Seeking starts.			

..... Touch/Press and hold

## Preset Memory

### Manual Preset Memory

Up to 6 stations can be preset in each band.

Select a band and frequency.



blinks once

- Touch and hold for more than 2 seconds.
- The frequency blinks once, and a receiving station is saved in the memory. New stations overwrite existing saved stations.

### Auto Preset Memory

#### A BAND

Six stations are automatically preset in each band.

**Preparation:** Select [EACH]. (→ page 40)

MENU ⇒ RADIO ⇒ FM SETUP ⇒ AUTO PRESET ⇒ EACH / ALL

Select a band.

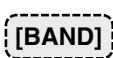

6 stations with first to 6th highest in signal strength of each band will be preset.

- Touch/press and hold for more than 2 seconds.
- Once set, the preset stations are sequentially scanned for 5 seconds each. (scanning) New stations overwrite existing saved stations.

#### B LIST 1

In total 18 FM stations are automatically preset.

**Preparation:** Select [ALL]. (→ page 40)

MENU ⇒ RADIO ⇒ FM SETUP ⇒ AUTO PRESET ⇒ EACH / ALL



18 stations with first to 18th highest in signal strength of all FMs will be preset at once.

- Touch/press and hold for more than 2 seconds.
- Once set, the preset stations are sequentially scanned for 5 seconds each. (scanning) New stations overwrite existing saved stations.

### Preset Station Calling

Select a band or a list.



- Touch desired preset button.

### Preset Swap

A station preset is interchangeable with another station preset.

**Preparation:** Select [ALL]. (→ page 40)

MENU ⇒ RADIO ⇒ FM SETUP ⇒ AUTO PRESET ⇒ EACH / ALL



- 1 Select the list and the preset number that contains the station to be interchanged (see "Preset station calling" above).
- 2 Select the list and hold down the preset number that contains the targeted channel for more than 2 seconds.

The preset station selected in the step 1 is interchanged with the targeted preset channel selected in the step 2 (Preset Swap).

 ..... Touch/Press and hold

# AV1/AV2

Please refer to the separate "System Upgrade Guidebook" for how to operate this unit when optional devices are connected.

**Preparation:**  
● Connect an optional external device to the AV1/AV2.

## AV Mode Selection

You can view the images and listen to the sounds from the connected external devices in the AV1/AV2 mode respectively.

① Touch "Source Button".



② Touch **AV1 / AV2** (AV1/AV2) on the Source Selection Screen.

 Press **[SRC]** to change to the desired mode.

## Source Button

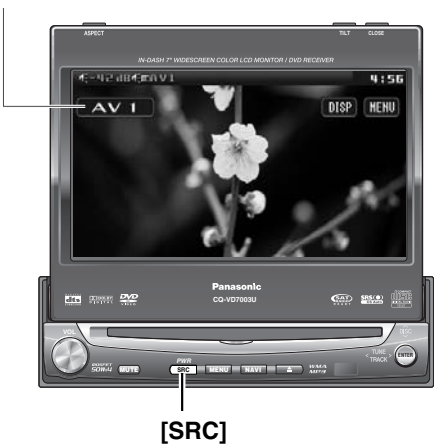

To switch Operation Screen ON, touch the center of touch panel.

### Note:

- You can set up the system so that the AV mode is not selected (source skip). (➔ page 39) (AV set to NAVI INPUT is not skipped even if **[SOURCE SKIP]** is set to **[ON]**.)
- If no operation is performed for 10 seconds or **[DISP]** is touched, the operation buttons disappear.

● AV terminal is not used for the Panasonic car navigation system (available in future). Refer to **[NAVI SETUP]** for setting. (➔ System Upgrade Guidebook)



# Settings

**Preparation:** To display menu in French, Execute **MENU DISPLAY** (Language setting). (→ page 33)

## USER

DISPLAY UNIT	Display adjustment	(→ page 32)
CLOCK	Clock setting	(→ page 32)
ID-CODE	ID Code Setting	(→ page 32)
MEMORY CLEAR	Memory clearance	(→ page 33)
OTHER	Other settings	(→ page 33)

## SCREEN

DIMMER	Adjusting the brightness	(→ page 34)
PICTURE	Display appearance	(→ page 34)

## AUDIO

SOUND SETUP	Sound setting	(→ page 34)
GRAPHIC-EQ	Setting and adjusting of graphic equalizer	(→ page 34)
CS Auto	CS Auto setting	(→ page 35)
SP SETUP	Setting of the absence/presence of each speaker	(→ page 36)
SP LEVEL	Adjusting the output balance of each speaker	(→ page 36)
TIME ALIGNMENT	Delay time setting of each speaker	(→ page 37)
SOURCE LEVEL	Setting the AV1/AV2 input level	(→ page 37)
CROSS OVER	Cut off frequency	(→ page 37)

## DVD

LANGUAGE	Language Setting	(→ page 38)
DISPLAY	Appearance of DVD image	(→ page 38)
PRO LOGIC	Pro logic setting	(→ page 39)
DOWN MIX	Selection of type of down mix	(→ page 39)
DR COMP	Selection of compression style	(→ page 39)
MULTI-CH	Sound output selection	(→ page 39)

## INPUT/OUTPUT

NAVI SETUP	Navigation setting	(*1)
CAMERA SETUP	Rear view camera setting	(*1)
SOURCE SKIP	Source skip	(→ page 39)
INPUT SELECT	Input selection	(*1)
OUTPUT SELECT	Output selection	(*1)
H-F SETUP	Hands-free setting	(*1)

## RADIO

FM SETUP	Setting for FM stations	(→ page 40)
AM SETUP	Setting for AM stations	(→ page 40)
XM SETUP	Setting for XM radio	(*1)
SIRIUS SETUP	Setting for Sirius satellite radio	(*1)

(\*1) Please refer to the System Upgrade Guidebook.

## MENU Operation

(Example: DVD mode)



Touch **MENU** in Operation Screen.

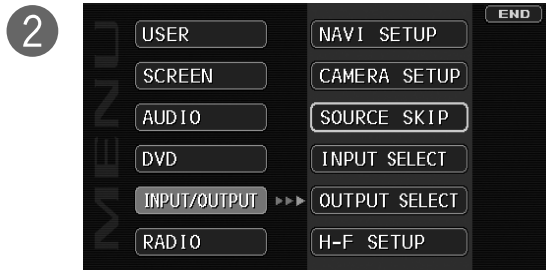

Touch desired setting.

3  
(Example: setting screen of DISPLAY UNIT → page 32)



**BACK**

Determines the setting and goes back to the previous menu out of the menu.

**END**

Determines the setting and gets out of the menu

### Note:

- The display returns to the previous status if there is no operation for more than 60 seconds after changing to the setting menu.



**[SRC]**  
(Exit from the menu)

**[MENU]**  
(Shows the menu display/  
Goes back to the previous menu)

**[<] [>]**  
**[^] [v]**  
(Select/adjust)

**[ENTER]**  
(Determine)

# Settings (continued)

- USER
- SCREEN
- AUDIO
- DVD
- INPUT/OUTPUT
- RADIO

## DISPLAY UNIT

Display adjustment

**TILT** (Tilt angle adjustment)

1

2

3

4

5

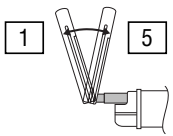

1

5

default: 5

**OPEN/CLOSE** (Monitor setting when power on)

- AUTO : the monitor is opened automatically when turning ON ACC.
  - MANUAL : the monitor is not opened automatically.
- default: MANUAL

**Note:**

- The monitor position setting menu can also be displayed by pressing the **[TILT]** button on the display unit for more than 2 seconds. (⇒ page 17)

## CLOCK

Clock setting

**DISPLAY** (Clock display)

- OFF : clock display OFF
  - ON : clock display ON (“12:00” is displayed before adjusting the clock.)
- default: OFF

**HOUR ADJUST** (Hour adjustment)

- < : moves back one hour
- > : forward one hour

**MINUTE ADJUST** (Minute adjustment)

- < : moves back one minute
- > : forward one minute

**Note:**

- To start the clock, touch/press END /**[SRC]**.
- Set the Daylight Saving Time manually.

default: HOUR ADJUST: 12  
MINUTE ADJUST: 0

## ID-CODE

ID Code Setting

Prior to operating this unit, it is advisable to assign a 4-digit ID code for security. Once the ID code has been set, the unit cannot be operated if the main power supply is disconnected then re-connected. It is electronically locked so that a thief cannot use the stolen unit unless that person knows the code you have set. The ID code operation must be performed only by the person to whom the unit belongs.

**Generally, it is not necessary to enter the ID code each time when using the unit if it has not been disconnected from the main power supply (car battery).**

0 to 9 4 digits numeric code

default: none

**How to set your ID code (for the first time)**

- ① Enter an 4 digit ID code.
- ② Enter the same 4 digit ID code again.

**How to change your ID code**

- ① Enter the preset (old) 4 digit ID code. If the wrong ID code is entered, a new ID code cannot be registered.
- ② Enter a new 4 digit ID code.
- ③ Enter the new 4 digit ID code again.

**How to cancel the known ID code**

- ① Enter the preset (old) 4 digit ID code. If the wrong ID code is entered, it is not possible to cancel the ID code function.
- ② Touch and hold CLEAR until “COMPLETED!” is displayed. The ID code cancelling procedure is completed. The unit now works without an ID code.

**Note:**

- Should your unit ever require service, cancel your ID code before sending for repair.
- The ID code setting cannot be eliminated even by the memory clear function.
- The inputted code is not displayed for your security.

**⚠ Caution**

- Record your registered ID code and keep it in a secure location. (Fill in the ID code memo (⇒ page 46).) If you forget it, you will be unable to use the unit. In case you forget the ID code, please consult your nearest Panasonic Servicenter.



## MEMORY CLEAR

Memory clearance

The state of all of the current memories are returned to default settings.

### Note:

- The ID code is not deleted by executing memory clear.

: no memory clear.  
The display returns to the previous one.

: clears the memory to default settings

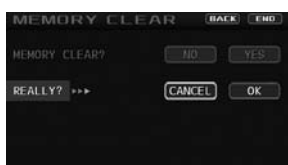

appears when  is selected.

: no memory clear.

: proceed.

### ⚠ Caution

- Be aware that this setting restores the unit to default settings, so that all the memories and settings that you have set will be eliminated.

## OTHER

Other settings

(Beep setting)

: operation sound (beep) OFF

: operation sound (beep) ON

default:

(Setting ACC selection ON and OFF)

: set to OFF if your car has no ACC position.

: set to ON if your car has ACC position.

default:

### Note:

- For a ACC-equipped car, select ON. The following functions are available.
  - The power is turned on automatically when inserting a disc or magazine.
  - selection disables turning on the power of the main unit through the remote control.

### ⚠ Caution

- Be sure to select OFF when your car has no ACC position in the ignition switch. Failure to do this could cause the battery to go dead.

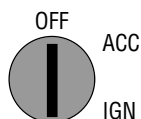

(Remote control setting)

: main unit-specific remote control

: rear monitor (option)-specific remote control

default:

(Language setting)

: displays the menu in English

: displays the menu in French

default:

# Settings (continued)

**SCREEN**  
(Display)

## DIMMER

Adjusting the brightness

: automatically adjusted according to ambient light intensity.

←—————→  
Darker                      Brighter

default:

## PICTURE

Display appearance

(Adjust the image contrast)

: decreases the contrast between black and white

: increases the contrast between black and white

(Adjust the image brightness)

: darkens

: lightens

(Adjust the image color depth)

: lightens the depth of color on the display

: deepens the depth of color on the display

(Adjust the image tone or tint)

: emphasizes red in the color image

: emphasizes green in the color image

## SOUND SETUP

Sound Set Up

(Sound effect setting)

: No GEQ or CS Auto setting

: Goes to GEQ setting

: Goes to CS Auto setting

default:

## GRAPHIC-EQ (Graphic-equalizer)

Graphic-equalizer

Six EQ presets are already provided at shipment in this unit. To recall a preset memory, select the corresponding preset buttons [1] to [6].

: (Flat) flat frequency response

: (Rock) speedy and heavy sound

: (Pop) wide-ranged and deep sound

: (Vocal) clear sound

: (Jazz) jazz-specific deep sound

: (Club) club and disco-specific sound

You may set your own EQ or modify factory presettings in each memory button by following the instructions below:

### Adjusting level of each preset

The level of each of the 7 frequency bands can be adjusted.

① Select the preset number that you prefer to adjust.

② Touch/press   /   to adjust each frequency.

③ Touch/press the same preset number for more than 2 seconds.

Frequency band

(Hz)

Adjustment range: -12 dB to +12 dB (in 2 dB steps)

default: ± 0 dB for each band

### Note:

- The new level adjustment will overwrite the previous level adjustment.

- For resuming the factory settings, touch and hold

(INIT (initialize)) for more than 2 seconds.

- To set the level to flat, touch and hold **FLAT** (flat) for more than 2 seconds.
- Expectable effects vary with the audio format to be used, settings in the menu, and other factors.



## CS Auto

CS Auto Setting

### SELECT

(Customizing the setting)

### FOCUS

(Raises the sound image)

**FRONT FOCUS** (Raises the front sound image)

> : more

< : less

**REAR FOCUS** (Raises the rear sound image)

> : more

< : less

**CENTER FOCUS** (Raises the central sound image)

> : more

< : less

Setting range: off, + 1 to + 10  
default: off

### Note:

#### • FOCUS®

Focus is an audio technology that moves the sound image of playing sound vertically to reproduce the sounds of instruments and voices clearly.

### TruBass

(TruBass Setting)

**FRONT TruBass** (Applies to the front speakers)

> : more

< : less

**REAR TruBass** (Applies to the rear speakers)

> : more

< : less

**SUB-W TruBass** (Applies to the Sub-woofer)

> : more

< : less

Setting range: off, + 1 to + 10  
default: off

### Note:

#### • TruBass®

TruBass is an audio technology to which the technique of bass sound reproduction used in pipe organs is electrically applied, and in which an equalizer is not used at all and bass sound from the speakers to be used is richly reproduced.

### Mixing

(Adjusts the SRS effect)

**FRONT TO REAR Mixing** (Adjusts the SRS effect (front) on rear speakers)

> : more

< : less

**CENTER TO REAR Mixing** (Adjusts the SRS effect (center) on rear speakers)

> : more

< : less

Setting range: off, + 1 to + 10  
default: + 5

# Settings (continued)

(AUDIO continued)

35

## SP SETUP (Speaker set up)

Setting the absence/presence and size of each speaker

### FRONT (Front speaker setting)

**SMALL** : for small speakers, or when bass playback is not possible

**LARGE** : for large speakers, when bass playback is possible (at least 100 Hz or lower)

default: **LARGE**

### CENTER (Center speaker setting)

**NONE** : when not using a center speaker

**SMALL** : for small speakers, or when bass playback is not possible

**LARGE** : for large speakers, when bass playback is possible (at least 100 Hz or lower)

default: **NONE**

\* A center speaker (option, EAB-CF2 recommended) is required.

### SUR (Surround speaker setting)

**NONE** : when not using a surround speaker

**SMALL** : for small speakers, or when bass playback is not possible

**LARGE** : for large speakers, when bass playback is possible (at least 100 Hz or lower)

default: **LARGE**

### SUB - W (Subwoofer speaker setting)

**NO** : when not using a subwoofer

**YES** : when using a subwoofer

default: **NO**

\* A subwoofer (option, CJ-SW3003 recommended) is required. A power amplifier (option) is also required for connecting a subwoofer.

**Note:**

• While the private mode is active, only **FRONT** can be adjusted.

### PHASE (Phase setting)

**0°** : subwoofer phase 0 degree

**180°** : subwoofer phase 180-degree inverted

**Note:**

• This setting is feasible only when **SUB-W** is set to **YES**.

default: **0°**

## SP LEVEL (Speaker level)

Adjusting the output balance of each speaker

### FRONT L (Left front speaker output balance)

**<** : down, **>** : up

### CENTER (Center speaker output balance)

**<** : down, **>** : up

### FRONT R (Right front speaker output balance)

**<** : down, **>** : up

### R • SUR (Right surround speaker output balance)

**<** : down, **>** : up

### L • SUR (Left surround speaker output balance)

**<** : down, **>** : up

### SUB - W (Subwoofer speaker output balance)

**<** : down, **>** : up

Setting range: - 10 dB to + 10 dB (1 dB steps)  
default: ± 0 dB for all speakers

- If the speaker setting is **NONE** (none) or **NO** (no) for a speaker, the test signal is not output and that speaker cannot be selected.
- Turn rotary volume controller or press **[+]** or **[-]** (**VOL**) to adjust the volume of the test signal.

**Note:**

- While the private mode is active, only **FRONT L** and **FRONT R** can be adjusted.

**TEST TONE** (Test tone output)

**OFF** : disables the test tone

**ON** : enables the test tone

default: **OFF**

- When the test tone is set to on, test signal (a continuous tone) is output from each speaker for approximately 2 seconds.

Adjust the output balance so that the tone appears to have the same volume from each speaker.

**Adjusting the output balance:**

Adjust the volume of all of the other speakers to the volume level of the speaker from which the test signal appears to be the quietest.

**TIME ALIGNMENT**

Adjusting the timing with which the audio from each speaker reaches the listener's position

**CENTER** (Center speaker delay time setting)

**<** : down, **>** : up

Setting range: 0 ms to 5 ms (1 ms steps)  
1 ms = 0.001 seconds  
default: 0 ms

**SUR** (Surround speaker delay time setting)

**<** : down, **>** : up

Setting range: 0 ms to 15 ms (1 ms steps)  
1 ms = 0.001 seconds  
default: 0 ms

- Make this adjustment while listening to sound.
- If the speaker setting is **NONE** (none) for a speaker, that speaker cannot be selected.
- When "PRO LOGIC" is displayed, 15 ms are automatically added to the delay time setting for the surround speakers.

**SOURCE LEVEL**

Setting the AV1/AV2 input level

Make this setting if it is not possible to adjust the volume through the connected device (on the output side).

**AV1 LEVEL** (Setting for AV1)

**LOW** : sets the level low/sound volume increases

**HIGH** : sets the level high/sound volume decreases

default: **HIGH**

**AV2 LEVEL** (Setting for AV2)

**LOW** : sets the level low/sound volume increases

**HIGH** : sets the level high/sound volume decreases

**Note:**

- If the input level from AV1/AV2 is too high, the audio will not be output normally.
- **After setting the input level**  
The volume can be adjusted by pressing **[+]** or **[-]** (**VOL**) on the remote control or turning rotary volume controller on the unit.

default: **HIGH**

**CROSS OVER**

Cut off frequency

**LPF CUT OFF** (Sub-woofer Low Pass Filter)

**<** : down, **>** : up

Setting range: 63 Hz to 200 Hz  
default: 125 Hz

**HPF CUT OFF** (High Pass Filter)

**<** : down, **>** : up

Setting range: off, 63 Hz to 200 Hz  
default: off

**Note:**

- This setting is not available if **CS Auto** (CS Auto setting) is set to **ON** (on).
- **HPF CUT OFF** (High pass filter) is enabled only on the front speakers (R/L) and rear speakers (L/R).

# Settings (continued)

USER SCREEN AUDIO **DVD** INPUT/OUTPUT RADIO

## LANGUAGE

Language Setting

**MENU** (DVD menu language)

- ENG** : English  
**FRA** : French  
**SPA** : Spanish  
**OTHER** : other language. Input the language code.  
 (⇒ page 49)

default: **ENG**

**SUBTITLE** (Subtitle language)

### Note:

- A disc supporting closed captioning and subtitles may overlap each other on the screen. In this case, turn the subtitle off.

- ENG** : English  
**FRA** : French  
**SPA** : Spanish  
**OTHER** : other language. Input the language code.  
 (⇒ page 49)

default: **ENG**

**AUDIO** (Audio language)

### Note:

- These adjustments being executed, playback will start from the beginning of a disc.

- ENG** : English  
**FRA** : French  
**SPA** : Spanish  
**OTHER** : other language. Input the language code.  
 (⇒ page 49)

default: **ENG**

## DISPLAY

Display aspect and DVD software mode

**DVD ASPECT** (Display aspect setting)

- NARROW** : plays a video in 4:3 screen.  
**WIDE** : plays a video in wide screen (16:9).

default: **WIDE**

**LETTER BOX** (DVD software mode)

- PAN & SCAN** : plays wide-screen video in Pan & Scan mode (in which the left and right edges of the screen are cut off).  
**LETTER BOX** : plays wide-screen video in letterbox mode (in which black bands appear at the top and bottom of the screen).

default: **PAN & SCAN**

### Note:

- Set the software setting according to the symbol used on jacket. (⇒ page 18)
- DVD software mode setting is ignored if **PAN & SCAN** or **LETTER BOX** is already set in the software.
- Screen aspect of the display unit is changed according to the aspect ratio setting (⇒ page 40) and DVD software's aspect.

**TV TYPE** (AV-OUT terminal setting)

- NTSC** : sets NTSC in accordance with the equipment connected to AV-OUT.  
**PAL** : sets PAL in accordance with the equipment connected to AV-OUT.

default: **NTSC**

**ANGLE MARK** (Angle mark setting)

The angle mark is displayed to indicate the parts where multi-angle data is recorded.

- OFF** : inactivates angle mark  
**ON** : activates angle mark

default: **ON**

## PRO LOGIC

5.1 channel listening in Dolby surround sound

OFF : inactivates Pro Logic

ON : activates Pro Logic

default:  OFF

### Note:

- This setting is enabled only in the DVD/VCD/CD player mode.
- ON selection in some audio settings may disable audio output from the subwoofer.

## DOWN MIX

To use the down mix function, specify the type.

Lo/Ro : simple stereo down mix  
(Lo = Left only, Ro = Right only)

Lt/Rt : surround element decodable down mix  
(Lt = Left total, Rt = Right total)

### Note:

- This function is available only when "Dolby Digital" or "dts" source is playing and when sound comes out only from the front speakers adjusted with  SP SETUP.

default:  Lt/Rt

## DR COMP (Dynamic Range Compression)

Maintaining the ambience even while listening at a low volume level

Compression style selecting

OFF : DR COMP OFF

STD : DR COMP ON

MIN : made with the greatest compression, roughly equivalent to a TV broadcast.

default:  OFF

## MULTI-CH (Multiple channel)

Sound output of Dolby Digital 2 ch. from all speakers

OFF : keeps the source output 2 ch. sound.

ON : changes sound from 2 ch. to 5.1 ch.

default:  OFF

USER SCREEN AUDIO DVD **INPUT/OUTPUT** RADIO

## NAVI SETUP (Navigation set up)

(⇒ System Upgrade Guidebook)

## CAMERA SETUP

(⇒ System Upgrade Guidebook)

## SOURCE SKIP

Source skip

AV1 SKIP (AV1 skip)

If AV1 is not used, the AV1 mode is skipped when changing the mode.

OFF : do not skip

ON : skip AV1

default:  OFF

AV2 SKIP (AV2 skip)

If AV2 is not used, the AV2 mode is skipped when changing the mode.

OFF : do not skip

ON : skip AV2

default:  OFF

### Note:

- When external devices are connected to this unit without involving the Expansion Module (CY-EM100U, option), AV2 skip is not enabled because the connected external devices are identified as AV2.

## INPUT SELECT

(⇒ System Upgrade Guidebook)

## OUTPUT SELECT

(⇒ System Upgrade Guidebook)

## H-F SETUP

(⇒ System Upgrade Guidebook)

# Settings (continued)

- USER
- SCREEN
- AUDIO
- DVD
- INPUT/OUTPUT
- RADIO**

## FM SETUP

Setting for FM stations

### NOISE SUPPRESSION (FM IF filter switching)

- AUTO** : adjusted automatically
  - NARROW** : narrows the frequency bandwidth to be received to prioritize noise reduction.
  - WIDE** : widens the frequency bandwidth to be received to prioritize sound quality.
- default: **AUTO**

### AUTO PRESET (Auto preset setting)

- EACH** : saves the preset stations in each band.
  - ALL** : saves the preset stations in all FM lists regardless of band.
- default: **EACH**

## AM SETUP

Setting for AM stations

### NOISE SUPPRESSION (Noise suppression)

- NARROW** : narrows the frequency bandwidth to be received to prioritize noise reduction.
  - MID** : goes between **NARROW** and **WIDE**.
  - WIDE** : widens the frequency bandwidth to be received to prioritize sound quality.
- default: **MID**

## XM SETUP

(⇒ System Upgrade Guidebook)

## SIRIUS SETUP

(⇒ System Upgrade Guidebook)

# Other Settings

## Aspect Ratio

Default: NORMAL  
Mode: 4 types

Press and hold **[ASP]** on the display unit to change the aspect ratio as follows.



### NORMAL

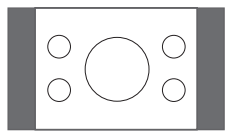

- The conventional display image has a 4 to 3 ratio of horizontal to vertical.
- In this case, a blank area remains on the right and left sides of the display.

### FULL

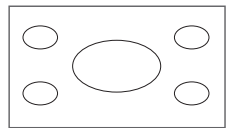

- The screen is extended horizontally as a whole to the aspect ratio of 16 to 9.
- The extension ratio is the same at any point of the screen.

### ZOOM

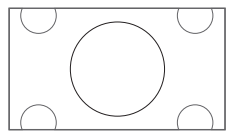

- The screen is fully extended at the normal aspect ratio of 4 to 3.
- The top and bottom of the screen are slightly cut.

### JUST

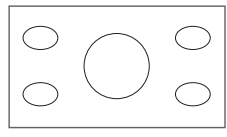

- The screen is extended horizontally to the aspect ratio of 16 to 9.
- The extension ratio increases toward the right and left ends of the screen.



**Note:**

- This adjustment is common to video mode.
- You cannot change the aspect in the menu screen and a screen in the CD, MP3/WMA, radio and CD changer mode. These are fixed to "FULL" as well as a Navigation Image.
- When the rear view camera is in operation with the transmission gear shift in the reverse position, the image is shown on the "FULL" screen only.
- In some cases, the picture looks different from the original one due to your selection of aspect.

**⚠ Caution**

- This is to remind you that compression or extension of the screen using the aspect ratio (screen mode) changing function of this product for commercial purpose of profit making or viewing/listening by the public could infringe on the rights of the author protected by the copyright law.
- If you expand normal picture (4 to 3) by using "JUST", "ZOOM" or "FULL" aspect to the full of the screen, you might not see the periphery of the picture, or you might see a distorted picture. Therefore, use the "NORMAL" mode to see the original picture as the author intended it.

**Private Mode**

You can mute the sounds from the rear speakers if necessary. Activation of the private mode allows you to enjoy the front monitor and rear monitor (e.g. CY-VHD9401U) independently with different sources at the same time.

Default: Private mode off



"P • MODE" indicator lights when the Private Mode is activated.

Press and hold **[ASP]** on the display unit for more than 2 seconds to activate the private mode function or inactivate it in turn.

**Note:**

- **Be sure to set to OFF when you do not use the private mode.**
- It is not possible to choose and set the **CS Auto** (CS Auto Setting) (⇒ page 35) and **TIME ALIGNMENT** (speaker delay) (⇒ page 37) on the sound setting menu while private mode is active.

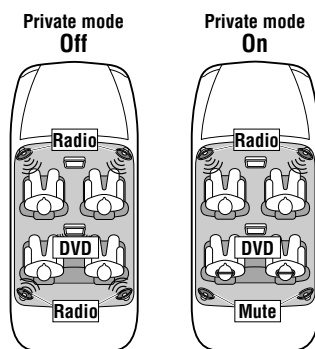

It is recommended to use optional Over-head Monitor (CY-VHD9401U) and headphones supplied to CY-VHD9401U.

# Troubleshooting



## □ If You Suspect Something Wrong

Check and take steps as described below.

If the described suggestions do not solve the problem, it is recommended to take the unit to your nearest authorized Panasonic Servicenter. The product should be serviced only by qualified personnel. Please refer checking and repair to professionals. Panasonic shall not be liable for any accidents arising out of neglect of checking the unit or your own repair after your checking. **Never take measures especially those other than indicated by *italic* letters in "Possible Solution" described below because those are too dangerous for users to handle themselves.**

**⚠ Warning**

- Do not use the unit in an irregular condition, for example, without sound, or with smoke or a foul smell, which can cause ignition or electric shock. Immediately stop using the unit and consult your dealer.
- Never try to repair the unit by yourself because it is dangerous to do so.

## ■ Common

Problem	Possible cause → Possible solution
No power to the unit	<p>The power cord (battery, power and ground) is connected in the wrong way. → <b>Check the wiring.</b></p> <p>Fuse blows out. → <b>Eliminate the cause of fuse blowout and replace the fuse with new one. Consult your dealer.</b></p>
Sound is not generated.	<p>MUTE is set to ON. → <b>Set MUTE to OFF.</b></p> <p>The wiring of speaker lines is not correct, or a break or poor contact arises. → <b>Check the wiring in accordance with the wiring diagram. (Installation Instructions)</b></p>
Noise	<p>There is an electromagnetic-wave generator such as a cellular phone near the unit or its electrical lines. → <b>Keep the electromagnetic-wave generator such as a cellular phone away from the unit and the wiring of the unit. In case noise cannot be eliminated due to the wiring harness of the car, consult your dealer.</b></p> <p>The contact of the ground lead is poor. → <b>Make sure that the ground lead is connected to an unpainted part of the chassis securely.</b></p>
Noise is made in step with engine revolutions.	<p>Alternator noise comes from the car. → <b>Change the wiring position of the ground lead.</b> → <b>Mount a noise filter on the power supply.</b></p>
Some operations are not executable.	<p>Some operations are not executable in particular modes such as menu mode → <b>Read the operating instructions carefully and cancel the mode. If the unit is still out of order, consult your dealer.</b></p>
No sound from speaker(s)	<p>There is a break, a short circuit, poor contact or wrong wiring regarding the speaker wiring. → <b>Check the speaker wiring.</b></p>

## ■ Common (continued)

The speaker channels are reversed between right and left.

The plus and minus terminals at right and left channels of speakers are connected reversely.  
 ➔ **Perform the speaker wiring in accordance with the wiring diagram.**

The power of the unit fails unintentionally.

The safety device works.  
 ➔ **Consult your dealer, or your nearest Panasonic Servicenter.**

## ■ Radio

Poor reception or noise

Antenna installation or wiring of antenna cable is faulty.  
 ➔ **Check whether the antenna mounting position and its wiring are correct. In addition, check to see whether the antenna ground is securely connected to the chassis.**

No power is supplied to the antenna amplifier (when using a film antenna, etc.).  
 ➔ **Check the wiring of the antenna battery lead.**

The number of auto preset stations is less than 6.

The number of receivable stations is less than 6.  
 ➔ **Move to an area where receivable stations number is maximum, and try pre-setting.**

Preset stations cannot be stored.

The contact of the battery lead is poor, or the battery lead is not always powered.  
 ➔ **Make sure that the battery lead is connected securely, and preset stations again.**

## ■ CD

No playback or disc ejected

The disc is inserted upside down.  
 ➔ **Insert a disc correctly.**

There is a flaw or foreign object on the disc.  
 ➔ **Remove the foreign object, or use a flawless disc.**

Sound skipping or noise

There is a flaw or foreign object on the disc.  
 ➔ **Remove the foreign object, or use a flawless disc.**

Sound skipping due to vibration

The unit is not sufficiently secured.  
 ➔ **Secure the unit to the console box.**

The unit is tilted at over 30° in the front-to-end direction.  
 ➔ **Make the angle 30° or less.**

Disc unejectable

Something such as a peeled label obstructs the disc coming out.  
 ➔ **Press and hold the [▲] for more than 10 seconds (disc forced ejection). In case that the disc forced ejection does not work, consult your dealer.**

The microcontroller in the unit operates abnormally due to noise or other factors.  
 ➔ **Unplug the power cord and plug it again. In case the unit is still out of order, consult your dealer.**

# Troubleshooting (continued)

## MP3/WMA

No playback or disc ejected

The disc has unplayable formatted data.

➔ **Refer to the description about MP3/WMA for playable sound data except CD-DA (i.e. music CD).**

The CD-R/RWs that are playable on other devices are not playable on this unit.

The playability of some CD-R/RWs may depend on the combination of media, recording software and recorder to be used even if these CD-R/RWs are playable on other devices such as a PC.

➔ **Make CD-R/RWs in a different combination of media, recording software and recorder after referring to the description about MP3/WMA.**

Sound skipping or noise

There is a flaw or foreign objects on the disc.

➔ **Remove the foreign objects, or use a flawless disc. For MP3/WMA, refer to the description about MP3/WMA.**

Playing VBR (Variable Bit Rate) files may cause sound skipping.

➔ **Play Non-VBR files.**

### Note:

- Refer to "Notes on MP3/WMA" (➔ page 24)

## DVD

Cannot switch the audio language/subtitle language/angle.

- It is not possible to switch if the disc does not have multiple audio languages/subtitle languages/angles recorded on it. (Refer to the guide provided with your disc.)
- Some discs permit switching through a menu screen.
- Sometimes, switching angles is possible only with certain scenes.

The audio/subtitle language selected in the DVD settings is not used.

If audio or subtitles in that language are not recorded on the disc, the audio or subtitles do not switch to that language. (Some discs permit switching through a menu screen. Refer to the guide provided with your disc.)

A DVD-R or DVD-RW is not playable.

The disc is still unfinalized.

➔ **Finalize the disc.**

**Refer to "Before Disc Playback" (➔ page 18) or "Notes on Discs" (➔ page 48) for other cases.**

## Display Settings

The brightness of the screen is not stable.

**AUTO** dimmer is selected.

➔ **Select one of the dimmer levels from among 1 to 4 to make the dimmer adjustment become free from light intensity.**

The picture is dark. The picture is whitish. Something is wrong with the picture. The picture is light in color.

The screen is not adjusted properly.

➔ **Make every adjustment of the screen.**

The display does not go back into the unit.

The monitor stops on the way to the home position.

➔ **Press [OPEN] (CLOSE).**

## Remote Control Unit

No response to pressing buttons	<p>The battery is inserted in the wrong direction. A wrong battery is inserted.          ➔ <b>Insert a correct battery in the correct direction.</b></p>
	<p>The battery is weak.          ➔ <b>Replace the battery with new one.</b></p>
	<p>The aiming direction of the remote control unit is wrong.          ➔ <b>Aim the remote control unit at the sensor of the unit and press buttons.</b></p>
	<p>The sensor is exposed to direct sunlight. (The remote control unit may not be operable when the sensor is exposed to direct sunlight. In such a case, the system is not faulty.)          ➔ <b>Block off sunlight to the sensor.</b></p>
Unable to turn on the power of the main unit through the remote control	<p><input type="checkbox"/> REAR is selected for the remote control setting.          ➔ <b>Select <input type="checkbox"/> OFF for the remote control setting.</b></p>
	<p><input type="checkbox"/> OFF is selected for the ACC selection.          ➔ <b>Select <input type="checkbox"/> ON for the ACC selection.</b>          ➔ <b>Press [SRC] (PWR) of the main unit to turn on the power.</b></p>

## Sound Settings

No sound from left, right, front, or rear speaker.	<p>Cables are not correctly connected.          ➔ <b>Connect the cables correctly.</b></p>
Left and right sounds are reversed.	<p>The speaker leads are connected in reverse between right and left.          ➔ <b>Connect the speaker wires to the correct one.</b></p>
No sound on the speaker.	<p>The speaker setting is <input type="checkbox"/> NO or <input type="checkbox"/> NONE.          ➔ <b>Set it correctly.</b></p>
No sound from the subwoofer	<p>Playing back a disc having a subwoofer channel</p> <ul style="list-style-type: none"> <li>● Subwoofer is set to <input type="checkbox"/> NO in the speaker setting.          ➔ <b>Set subwoofer to <input type="checkbox"/> YES.</b></li> <li>● Private mode is set to <input type="checkbox"/> ON.          ➔ <b>Set private mode to <input type="checkbox"/> OFF.</b></li> <li>● Pro Logic is set to <input type="checkbox"/> ON.          ➔ <b>Set Pro Logic to <input type="checkbox"/> OFF.</b></li> </ul>

# Troubleshooting (continued)

## ❑ Error Display Messages

### ■ CD/MP3/WMA/DVD/VCD (Video CD)

45

Display	Possible cause → Possible solution
<b>NON PLAYABLE DISC</b>	<p>Disc is dirty, or is upside down. → <b>Check disc.</b></p> <p>Disc has scratches. → <b>Check disc.</b></p>
<b>MECHANISM ERROR</b>	<p>No operation by some cause. → <b>Press [▲]. If failure persists, press the reset switch. If normal operation is not restored, call the store where you purchased the unit or the nearest Panasonic Servicenter.</b></p>
<b>FILE ERROR</b>	<p>The type of the file that is selected is not supported. → <b>Check disc.</b></p>
<b>PROTECTED</b>	<p>A WMA file can be copyrighted. → <b>The file protected by copyright is not playable.</b></p>
<b>NO DISC</b>	<p>No disc is in the player. → <b>Insert disc into the disc slot.</b></p>
<b>REGION ERROR</b>	<p>An attempt was made to play a disc with a region number other than “1” or “ALL”. → <b>Press [▲] and check the disc.</b></p>

**Note:**

- There may be cases when the disc numbers affected by an error are displayed before “NON PLAYABLE DISC”.

## ❑ In case you forget the ID code...

In case you forget the ID code, please consult your nearest Panasonic Servicenter.

### ID code memo

Copy the memo below, fill in the ID code, and keep it in a secure location.

Model No. CY-VD7003U

## ID CODE

---



---

## □ Product Servicing

If the suggestions in the charts do not solve the problem, we recommend that you take it to your nearest authorized Panasonic Servicenter. The product should be serviced only by a qualified technician.

## □ Replacing the Fuse

Use fuses of the same specified rating (**15 A**). Using different substitutes or fuses with higher rating, or connecting the product directly without a fuse, could cause fire or damage to this unit.

**If the replacement fuse fails, contact your nearest Panasonic Servicenter for service.**

## □ If the Unit Begins to Malfunction...

### Reset switch

Insert a hard, slender stick into the hole and push the switch.

### Important

Push the switch only when the unit fails to operate with any buttons. (Stored settings and adjustments are not cleared.)

If the unit fails to return to normal condition, call the nearest Panasonic Servicenter and ask for repairs.



Reset switch

### Note:

- If the ID-CODE has been already set, you will be asked to enter the ID-CODE right after the unit is restarted.

# Maintenance

## □ Caution on Cleaning

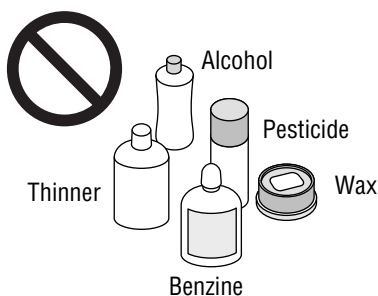

Your product is designed and manufactured to ensure a minimum of maintenance. Use a dry soft cloth for routine exterior cleaning. Never use benzine, thinner or other solvents.

## □ Cleaning this Unit

When the unit is dirty, wipe the surface of the display using the Wiping Cloth (supplied).

### Cleaning without the supplied cloth

- 1 Moisten the soft cloth in dishwashing soap diluted with water and wring well.
- 2 Wipe lightly. Go over the same surface with a dry cloth.



### Note:

- Since there is the possibility of water drops getting inside of the unit, do not directly apply cleanser to the surface.
- Do not scratch the screen with your nails or other hard objects. The resulting scratches or marks will obscure the images.

### ⚠ Caution

- If water drops or similar wet substances get inside the monitor, it may cause a malfunction.

# Notes on Discs



## How to hold the disc

- Do not touch the underside of the disc.
- Do not scratch the disc.
- Do not bend disc.
- When not in use, keep disc in the case.

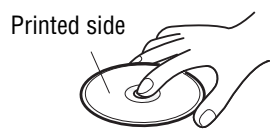

Do not use discs that fit any of the descriptions given below. Using these discs may damage the discs or cause the unit to malfunction.

### • Special discs in a shape which is not round



### • Partly or wholly transparent disc

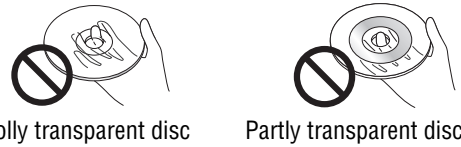

Wholly transparent disc

Partly transparent disc

\*Wholly semi-transparent disc may not be played back.

### • Discs with adhered labels, etc. on them



Disc with adhered stickers or tape

Labels created by a printer or tape



Protective films or sheets

Disc accessories (stabilizers, etc.)

### • Damaged or deformed discs



Shoddily made discs

Discs with cracks, scratches or parts missing



Discs with burrs  
Please remove the burrs before use.

## Disc insert

The surfaces of new discs tend to be slippery. Therefore, when using such a disc for the first time, it may not load satisfactorily even when it has been inserted into the unit. At a time like this, insert the disc into the unit as far as it will go until it is loaded properly.

- **When inserting a disc into or ejecting and removing it from the unit, insert it straight in or eject and remove it straight out in parallel with the unit. Otherwise, the disc may be scratched or marked in the process.**
- **When inserting a disc, do not put one disc on another. Failure to observe this may cause the discs to be jammed.**

## Do not leave discs in the following places:

- Direct sunlight
- Near car heaters
- Dirty, dusty and damp areas
- On seats and dashboards

## Disc cleaning

Use a dry, soft cloth to wipe from the center outward. Do not attach any seals or labels to your discs. Do not write on the disc label in a heavy pen or ballpoint pen.



# Notes on CD-Rs/RWs, DVD-Rs/RWs

- You may have trouble playing back some CD-R/RW, DVD-Rs/RWs discs recorded on CD/DVD recorders (CD-R/RW, DVD-Rs/RWs drives), either due to their recording characteristics or dirt, fingerprints, scratches, etc. on the disc surface.
- CD-R/RW, DVD-Rs/RWs discs are less resistant to high temperatures and high humidity than ordinary music CDs. Leaving them inside a car for extended periods may damage and make playback impossible.
- The unit may not successfully playback a CD-R/RW, DVD-Rs/RWs that was made by the combination of writing software, a CD/DVD recorder (CD-R/RW, DVD-Rs/RWs drive) and a disc if they are incompatible with one another.
- This player does not play CD-R/RW, DVD-Rs/RWs discs if the session is not closed.
- Be sure to observe the handling instructions of CD-R/RW, DVD-Rs/RWs discs.
- This player does not play CD-R/RW discs which contain other than CD-DA or MP3/WMA data.



# Language Code List



DVD language menu (→ page 38)

## In “OTHER” cases... (→ page 38)

Input the four digit language code pressing the buttons 0 to 9.  
Touch **ENTER** to determine.

### Note:

- Setting is finished and the display returns to the main menu.
- For retrying selection during number entry, touch/press **RET** / **[RETURN]**.

Code	Language Name
6565	Afar
6566	Abkhazian
6570	Afrikaans
6577	Ameharic
6582	Arabic
6583	Assamese
6589	Aymara
6590	Azerbaijani
6665	Bashkir
6669	Byelorussian
6671	Bulgarian
6672	Bihari
6678	Bengali; Bangla
6679	Tibetan
6682	Breton
6765	Catalan
6779	Corsican
6783	Czech
6789	Welsh
6865	Danish
6869	German
6890	Bhutani
6976	Greek
6978	English
6979	Esperanto
6983	Spanish
6984	Estonian
6985	Basque
7065	Persian
7073	Finnish
7074	Fiji
7079	Faroese
7082	French
7089	Frisian
7165	Irish
7168	Scots Gaelic
7176	Galician
7178	Guarani
7185	Gujarati
7265	Hausa
7273	Hindi
7282	Croatian
7285	Hungarian

Code	Language Name
7289	Armenian
7365	Interlingua
7378	Indonesian
7383	Icelandic
7384	Italian
7387	Hebrew
7465	Japanese
7473	Yiddish
7487	Javanese
7565	Georgian
7575	Kazakh
7576	Greenlandic
7577	Cambodian
7578	Kannada
7579	Korean
7583	Kashmiri
7585	Kurdish
7589	Kirghiz
7665	Latin
7678	Lingala
7679	Laothian
7684	Lithuanian
7686	Latvian, Lettish
7771	Malagasy
7773	Maori
7775	Macedonian
7776	Malayalam
7778	Mongolian
7779	Moldavian
7782	Marathi
7783	Malay
7784	Maltese
7789	Burmese
7865	Nauru
7869	Nepali
7876	Dutch
7879	Norwegian
7982	Oriya
8065	Panjabi
8076	Polish
8083	Pashto, Pushto
8084	Portuguese
8185	Quechua

Code	Language Name
8277	Rhaeto-Romance
8279	Romanian
8285	Russian
8365	Sanskrit
8368	Sindhi
8372	Serbo-Croatian
8373	Singhalese
8375	Slovak
8376	Slovenian
8377	Samoan
8378	Shona
8379	Somali
8381	Albanian
8382	Serbian
8385	Sundanese
8386	Swedish
8387	Swahili
8465	Tamil
8469	Telugu
8471	Tajik
8472	Thai
8473	Tigrinya
8475	Turkmen
8476	Tagalog
8479	Tonga
8482	Turkish
8484	Tatar
8487	Twi
8575	Ukrainian
8582	Urdu
8590	Uzbek
8673	Vietnamese
8679	Volapük
8779	Wolof
8872	Xhosa
8979	Yoruba
9072	Chinese
9085	Zulu

# Definition of Terms

## Dolby Digital

This fully discrete format divides the music signals into 5.1 channels: Front Left (L), Front Right (R), Center (C), Left Surround (LS), Right Surround (RS) and Subwoofer (SW: 0.1 channel) for recording and playback. The number of channels that are recorded depends on the software. (1 to 5.1 channels)

Manufactured under license from Dolby Laboratories. "Dolby", "Pro Logic", and the double-D symbol are trademarks of Dolby Laboratories.

## Dolby Pro Logic

This format records signals from four channels [Front Left (L), Front Right (R), Center (C), and Monaural Surround (S)] in two channels, decodes those channels through a Dolby Pro Logic decoder, and then outputs the resulting signals in four channels.

## dts

This format requires more data than Dolby Digital, and provides higher quality surround playback. Similar to Dolby Digital, this fully discrete format divides the music signals into 5.1 channels: Front Left (L), Front Right (R), Center (C), Left Surround (LS), Right Surround (RS) and Subwoofer (SW: 0.1 channel) for recording and playback.

## Interactive DVD

An interactive DVD is DVD software which includes multiple angles, multiple plot endings, etc.

## Letterbox screen

This refers to a screen on which the playback picture of wide-screen DVDs or VCD (Video CD)s appears with black bands running along the top and bottom.

## LPCM (Linear PCM audio)

In this format, the audio signal is converted to digital data and recorded in two channels without compression. Because the capacity of a DVD disc is large, it can store more data with better accuracy than a CD.

## Pan & Scan screen

This refers to a screen on which the playback picture of wide-screen DVDs or VCD (Video CD)s is cut off at the left and right sides.

## Playback control (VCD (Video CD))

If the VCD (Video CD) has "With Playback Control" or others written on the disc surface or on the jacket, the scenes or information to be viewed (or listened to) can be selected interactively with the screen by looking at the menu shown on the screen.

In these instructions, playback using the menu screen is referred to as the "menu play" for video CDs. This player supports Video CDs with playback control.

## Title, Chapter (DVD)

DVDs are divided into some large sections (titles) or some small sections (chapters). Each section is numbered; these numbers are called "Title number" or "Chapter number".

Title 1		Title 2	
Chapter 1	Chapter 2	.....	Chapter 1

## Track (Video CD/CD)

Video CDs or CDs are divided into some sections (tracks). Each section is numbered; these numbers are called "Track number".

Track 1	Track 2	Track 3	Track .....
---------	---------	---------	-------------

"DTS" and "DTS Digital Surround" are registered trademarks of Digital Theater Systems, Inc.

**"This product incorporates copyright protection technology that is protected by U.S. patents and other intellectual property rights. Use of this copyright protection technology must be authorized by Macrovision, and is intended for home and other limited viewing uses only unless otherwise authorized by Macrovision. Reverse engineering or disassembly is prohibited."**

# Specifications

## General

- Power supply : 12 V DC (11 V – 16 V), test voltage 14.4 V, negative ground
- Current consumption : Less than 10 A (during disc playback)
- Maximum power output : 50 W x 4 ch
- Compatible speaker impedance : 4  $\Omega$
- Video input signal : Composite video signal, 1.0 Vp-p (75  $\Omega$ )
- Audio input sensitivity : 2 Vrms
- Video output signal : Composite video signal, 1.0 Vp-p (75  $\Omega$ )
- Pre-Amp output voltage : 2 Vrms
- Pre-Amp output impedance: Less than 600  $\Omega$
- Dimensions (W x H x D) : 178 x 50 x 165 mm {7" x 1<sup>15/16</sup>" x 6<sup>1/2</sup>"}
- Weight : 2.4 kg {5 lbs. 5 oz.}

## FM stereo radio

- Frequency range : 87.9 MHz – 107.9 MHz
- Usable sensitivity : 12.2 dBf
- Stereo separation : 40 dB (1 kHz)
- S/N ratio : 63 dB

## AM radio

- Frequency range : 530 kHz – 1 710 kHz
- Usable sensitivity : 25 dB/ $\mu$ V
- Image rejection ratio : 50 dB

## Audio section

- Output voltage/Impedance: 2 Vrms/600  $\Omega$
- Frequency characteristics (when "LARGE" is selected)  
Front L/R, Center, Rear (surround) L/R : 20 Hz – 20 kHz ( $\pm$ 1 dB)
- Delay time
  - Dolby Digital  
Center : 0 – 5 ms  
Rear (surround) L/R : 0 – 15 ms
  - Dolby Pro Logic  
Rear (surround) L/R : 15 – 30 ms
- Distortion  
Front L/R (1 kHz, 0 dB, PCM input) : 0.01 %
- Dynamic range : 96 dB (during CD playback)
- S/N ratio : 100 dB (during CD playback)

## Monitor

- Storage temperature range : – 20  $^{\circ}$ C – 80  $^{\circ}$ C {– 4  $^{\circ}$ F – 176  $^{\circ}$ F}
- Liquid crystal panel : 7" wide
- Screen dimensions (W x H x D) : 154 x 87 x 177 mm {6<sup>1/16</sup>" x 3<sup>7/16</sup>" x 6<sup>15/16</sup>"}
- Number of pixels : 336 960 pixels (234 vertical x 480 horizontal x 3)
- Valid pixel ratio : Over 99.99%
- Display method : Transparent color filter format
- Drive method : TFT (Thin Film Transistor) active matrix format
- Light source : Internal light (Built-in small fluorescent lamp)

Above Specifications comply with EIA standards.

Power Output:  
18 W RMS x 4 Channels at 4  $\Omega$  and  $\leq$   
1% THD+N  
Signal to Noise Ratio:  
78 dBA (reference: 1 W into 4  $\Omega$ )



## Note:

- Specifications and the design are subject to modification without notice due to improvements in technology.
- Some figures and illustrations on this manual may be different from your product.

# Informations sur la sécurité

■ Lire attentivement les instructions pour le fonctionnement de l'appareil et de tous les autres composants du système audio de la voiture avant d'utiliser le système. Elles contiennent des instructions sur la manière d'utiliser le système en toute sécurité et de façon efficace. Panasonic n'assume aucune responsabilité pour tout problème résultant d'un manque à observer les instructions stipulées dans ce mode d'emploi.

■ Ce mode d'emploi comprend des pictogrammes qui indiquent la manière d'utiliser le produit en toute sécurité et qui alertent l'utilisateur de dangers potentiels résultant de connexions et d'opérations incorrectes. La signification des pictogrammes est expliquée ci-dessous. Il est important d'assimiler complètement la signification de ces pictogrammes afin d'utiliser ce mode d'emploi et le système de façon correcte.

 **Avertissement**

Ce pictogramme a pour effet d'alerter l'utilisateur de la présence d'instructions opératoires et d'instructions de montage importantes. Le fait d'ignorer ces instructions peut se traduire par une blessure grave, voire la mort.

 **Précaution**

Ce pictogramme a pour effet d'alerter l'utilisateur de la présence d'instructions opératoires et d'instructions de montage importantes. Le fait d'ignorer ces instructions peut résulter en une blessure ou en l'endommagement du matériel.

## Avertissement

Lors de l'utilisation de cet appareil, observer les avertissements suivants.

- ❑ **Le conducteur ne doit jamais regarder l'affichage ni régler l'appareil pendant qu'il conduit.**  
Le fait de regarder l'affichage ou de régler l'appareil empêche le conducteur de regarder devant lui et peut être à l'origine d'un accident. Toujours arrêter le véhicule dans un endroit sûr et mettre le frein à main avant de regarder l'affichage ou de régler l'appareil.
- ❑ **Utiliser la source d'alimentation correcte.**  
Cet appareil est conçu pour fonctionner avec un courant continu de 12 V et un système de batterie avec négatif à la masse. Ne jamais utiliser cet appareil avec d'autres systèmes de batterie, en particulier un système de batterie de 24 V CC.
- ❑ **Conserver les piles et leur film isolant hors de portée des enfants.**  
Les enfants peuvent avaler les piles et leur film isolant donc, les conserver hors de leur portée. Si un enfant avalait une pile ou son film isolant, consulter immédiatement un médecin.
- ❑ **Protéger le mécanisme de la platine.**  
Ne pas introduire d'élément étranger dans la fente de chargement de disque.
- ❑ **Ne pas démonter ni modifier l'appareil.**  
Ne pas démonter ni modifier l'appareil, ni essayer de réparer l'appareil soi-même. Si l'appareil nécessite d'être réparé, prendre contact avec le revendeur ou un centre de service après-vente Panasonic agréé.
- ❑ **Ne pas utiliser l'appareil lorsqu'il est défectueux.**  
Si l'appareil est défectueux (absence d'alimentation, absence de son) ou dans un état anormal (un élément étranger a été inséré à l'intérieur, l'appareil a reçu de l'eau, produit de la fumée ou dégage une odeur), l'éteindre immédiatement et prendre contact avec le revendeur.
- ❑ **La télécommande ne doit pas être posée n'importe où dans la voiture.**  
Si la télécommande est posée n'importe où dans la voiture, elle peut tomber sur le plancher pendant la conduite, se coincer sous la pédale de frein et être à l'origine d'un accident.
- ❑ **Confier le remplacement du fusible au personnel de service qualifié.**  
Lorsque le fusible est grillé, en éliminer la cause et le faire remplacer, par le fusible prescrit pour cet appareil, par un technicien de service qualifié. Un mauvais remplacement du fusible peut déclencher de la fumée, un incendie et endommager l'appareil.

## Lors du montage, observer les avertissements suivants.

- ❑ **Avant de procéder au montage, débrancher le câble à la borne négative (-) de la batterie.**  
Procéder à la filerie et au montage lorsque la borne négative (-) de batterie est connectée peut provoquer un choc électrique ou une blessure dû à un court-circuit. Certaines voitures équipées de système électrique de sécurité sont dotées de procédures spécifiques pour la déconnexion de la borne de batterie.  
**LE FAIT DE NE PAS SUIVRE LA PROCÉDURE PEUT CONDUIRE A UNE ACTIVATION INVOLONTAIRE DU SYSTÈME ÉLECTRIQUE DE SÉCURITÉ QUI POURRAIT ENDOMMAGER LE VÉHICULE ET PROVOQUER DES BLESSURES PERSONNELLES, VOIRE LA MORT.**
- ❑ **Ne jamais utiliser de composants en relation à la sécurité pour le montage, la mise à la masse et autres fonctions de ce type.**  
Ne pas utiliser de composants du véhicule en relation à la sécurité (réservoir à carburant, freins, suspension, direction assistée, pédales, coussins gonflables, etc.) lors du câblage ou de la fixation de l'appareil et de ses accessoires.
- ❑ **Le montage de l'appareil devant la housse du coussin gonflable ou dans tout endroit où il interfère avec le fonctionnement du coussin gonflable est interdite.**
- ❑ **Vérifiez la tuyauterie, le réservoir à carburant, le câblage électrique et les autres articles avant d'installer l'appareil.**  
S'il est nécessaire de faire un trou dans le châssis pour monter l'appareil ou procéder à sa filerie, vérifier d'abord dans quels endroits le faisceau des fils, le réservoir à carburant et la filerie électrique sont situés. Puis, faire le trou, à partir de l'extérieur si possible.
- ❑ **Ne jamais installer l'appareil dans un endroit où il interfère avec le champ de vision.**
- ❑ **Ne jamais bifurquer le cordon d'alimentation pour alimenter un autre équipement.**
- ❑ **Après le montage et la filerie, il est nécessaire de vérifier le bon fonctionnement des autres appareils électriques.**  
Le fait de continuer à les utiliser dans des conditions anormales peut déclencher un incendie, provoquer un choc électrique ou un accident de la route.
- ❑ **En cas de montage dans un véhicule équipé de coussins gonflables, vérifier les avertissements et précautions préconisés par le constructeur automobile avant de procéder au montage.**
- ❑ **S'assurer que les fils n'interfèrent pas avec la conduite ou le fait d'entrer dans le véhicule et d'en sortir.**
- ❑ **Pour éviter un court-circuit, isoler tous les fils.**

## Précaution

**Lors de l'utilisation de cet appareil, observer les précautions suivantes.**

- ❑ **Le volume sonore doit rester à un niveau approprié.**  
Le niveau sonore doit être suffisamment bas pour pouvoir tenir compte des conditions de la route et de circulation pendant la conduite.
- ❑ **Ne pas introduire ni ne permettre à votre main ou vos doigts d'être pris dans l'appareil.**  
Pour éviter tout risque de blessure, ne pas se faire prendre la main ou les doigts dans les pièces mobiles ni les introduire dans la fente de chargement du disque. Faire plus particulièrement attention aux enfants en bas âge.
- ❑ **Cet appareil est conçu pour un usage exclusif dans des voitures.**
- ❑ **Ne pas faire fonctionner l'appareil pendant une période prolongée alors que le moteur est coupé.**  
Le fonctionnement du système audio pendant une longue période de temps alors que le moteur est coupé décharge la batterie.
- ❑ **Ne pas exposer l'appareil au soleil ni le soumettre à une chaleur excessive.**  
Sinon, la température interne de l'appareil augmentera, ce qui peut déclencher de la fumée, un incendie et endommager l'appareil.
- ❑ **Ne pas utiliser l'appareil quand il est exposé à l'eau, à l'humidité ou à la poussière.**  
L'exposition de l'appareil à l'eau, à l'humidité ou à la poussière peut déclencher de la fumée, un incendie et endommager l'appareil. S'assurer particulièrement que l'appareil n'est pas mouillé lors des lavages de la voiture ou les jours de pluie.

**Lors du montage, observer les précautions suivantes.**

- ❑ **Confier la filerie et le montage au personnel de service qualifié.**  
Le montage de cet appareil nécessite des capacités spéciales et de l'expérience. Pour garantir une sécurité maximale, le faire installer par le revendeur. Panasonic ne sera pas responsable de tout problème résultant d'un montage personnel de l'appareil.
- ❑ **Pour monter l'appareil et procéder à sa filerie, observer les instructions fournies :**  
Le fait de ne pas suivre les instructions pour monter correctement l'appareil et procéder à sa filerie pourrait provoquer un accident ou déclencher un incendie.
- ❑ **Attention à ne pas endommager les fils.**  
Attention à ne pas endommager les fils en procédant à la filerie. Éviter qu'ils ne soient pris dans le châssis du véhicule, dans des vis et dans des pièces mobiles telles que les crémaillères des sièges. Ne pas érafler, tirer, plier ou tordre les fils. Ne pas les faire passer près de sources de chaleur et ne pas poser d'objets lourds dessus. Si les fils doivent passer sur des bords métalliques à angle vif, protéger ces fils en les enroulant dans un ruban en vinyle ou toute autre protection similaire.

- ❑ **Pour le montage, utiliser les pièces et outils spécifiés.**

Utiliser les pièces fournies ou spécifiées et les outils appropriés pour mettre le produit en place. L'utilisation de pièces autres que celles fournies ou spécifiées peut provoquer un dommage interne à l'appareil. Un montage défectueux peut conduire à un accident, un mauvais fonctionnement ou même un incendie.

- ❑ **Ne pas bloquer la bouche d'aération ou la plaque de refroidissement de l'appareil.**

Bloquer ces pièces fera surchauffer la partie interne de l'appareil et il se produira un incendie ou d'autres dommages.

- ❑ **Ne pas monter l'appareil dans un emplacement où il est exposé à de fortes vibrations ou là où il est instable.**

Éviter les surfaces inclinées ou très arrondies pour le montage. Si l'appareil une fois monté est instable, il risque de tomber pendant la conduite, ce qui pourrait provoquer un accident ou une blessure.

- ❑ **Angle de montage**

L'appareil doit être monté dans une position horizontale avec sa partie frontale à un angle qui convient sans toutefois être supérieur à 30°.

L'utilisateur ne doit pas oublier que dans certaines régions, il peut y avoir des restrictions sur la manière et l'endroit où cet appareil doit être monté. Se renseigner auprès du revendeur pour de plus amples détails.

- ❑ **Porter des gants à des fins de sécurité. S'assurer que le câblage est terminé avant l'installation.**

- ❑ **Ne pas brancher le connecteur d'alimentation sur l'appareil avant d'avoir effectué tous les raccordements pour éviter d'endommager l'appareil.**

- ❑ **Ne pas raccorder plus d'un haut-parleur à un ensemble de fils de haut-parleur. (Sauf lors du raccordement à un haut-parleur des aigus.)**

**Lors de la manipulation de la pile de la télécommande, observer les précautions suivantes:**

- Utiliser uniquement la pile spécifiée (CR2025).
- Faire correspondre la polarité de la pile avec les repères (+) et (-) qui figurent dans le porte-pile.
- Remplacer la pile épuisée le plus tôt possible.
- Lorsque la télécommande n'est pas utilisée pendant une période prolongée, en retirer la pile.
- Isoler la pile (en la plaçant dans un sac en plastique ou en la couvrant d'un ruban en vinyle) avant de la jeter ou pour l'entreposer.
- Jeter la pile selon les règlements locaux en vigueur.
- Ne pas démonter, recharger, chauffer la pile ni provoquer un court-circuit. Ne pas jeter de pile dans le feu ni dans l'eau.

**En cas de fuite du liquide de pile**

- Essuyer complètement le liquide de pile dans le porte-pile et mettre en place une pile neuve.
- Si le liquide de pile entre en contact avec la peau ou les vêtements, les laver avec beaucoup d'eau.
- Si le liquide de pile entre en contact avec les yeux, les laver avec beaucoup d'eau et consulter immédiatement un médecin.

## Précaution:

- **OBSERVEZ LES LOIS ET RÉGLEMENTS DE VOTRE PROVINCE OU PAYS POUR L'INSTALLATION DE L'APPAREIL.**

# Informations sur la sécurité (suite)

## Précaution

CET APPAREIL EST UN PRODUIT LASER DE LA CLASSE I. L'UTILISATION DE COMMANDES OU RÉGLAGES OU L'EXÉCUTION D'OPÉRATIONS AUTRES QUE CELLES QUI SONT INDIQUÉES DANS CE DOCUMENT PEUVENT RÉSULTER EN UNE EXPOSITION À UN RAYONNEMENT DANGEREUX. N'OUVREZ PAS LES COUVERCLES ET N'ESSAYEZ PAS D'EFFECTUER VOUS-MÊME DES RÉPARATIONS. ADRESSEZ-VOUS À UN PERSONNEL QUALIFIÉ POUR TOUTE RÉPARATION.



**Ce système est conçu pour que vous ne puissiez pas voir une image en mouvement pendant que vous conduisez.**

- Rangez votre voiture dans un endroit sûr et engagez le frein à main (frein de stationnement) avant de regarder le moniteur.
- Un moniteur arrière (en option) affiche une image en mouvement pendant la conduite du véhicule.

### Remarque :

- N'oubliez pas de raccorder le fil de connexion du frein à main (frein de stationnement).  
(⇒ Instructions d'installation)

# Précautions d'utilisation



## Panneau à cristaux liquides

- Ne donnez pas de fort choc au panneau à cristaux liquides.
- Plage de température de service: 0 °C à 40 °C  
{32 °F à 104 °F}

Par temps très froid ou très chaud, l'image peut ne pas apparaître nettement ou se défiler lentement. De même, le mouvement de l'image apparaît hors de synchronisation. Cependant, la qualité de l'image n'est pas endommagée.

- Pour sa protection, n'exposez pas le panneau à cristaux liquides aux rayons de soleil quand l'appareil n'est pas utilisé.
- Une fluctuation brutale de température intérieure survenue par exemple par l'allumage du climatiseur ou du chauffage peut causer la condensation. En conséquence, le panneau peut ne pas fonctionner correctement. Lorsque ces phénomènes sont évidents, n'utilisez pas l'appareil et laissez-le reposer tel quel pendant environ une heure, puis reprenez ou commencez son utilisation.

## Composants



1. Unité d'affichage  
(Écran à cristaux liquides/  
lecteur DVD)      Quantité : 1



2. Télécommande  
<EUR7641060>  
(avec une pile: CR2025)      Quantité : 1



3. Chiffon d'essuyage  
<YEFX9991793>      Quantité : 1



4. Manuel d'instructions  
<YFM284C560ZA>      Quantité : 1



5. Guide pratique de mise à niveau de  
système  
<YFM284C561ZA>      Quantité : 1



6. Instructions d'installation  
<YFM294C065ZA>      Quantité : 1

7. Quincaillerie pour l'installation (vis,  
cordons, etc.)  
(⇒ Instructions d'installation)

### Remarque :

- Le numéro entre parenthèses au-dessous de chaque accessoire représente le numéro de pièce pour l'entretien et la réparation.
- Les accessoires et leurs numéros de pièce sont sujets à changement sans préavis en vue de l'amélioration.

# Répertoire des services à la clientèle

## RÉPARATION SOUS GARANTIE

Pour de l'aide sur le fonctionnement de l'appareil, veuillez contacter

notre service à la clientèle au :

N° de téléphone : (905) 624-5505

Ligne sans frais : 1-800-561-5505

N° de télécopieur : (905) 238-2360

Lien courriel : « Contactez-nous » à [www.panasonic.ca](http://www.panasonic.ca)

Pour la réparation des appareils, veuillez consulter notre site [www.panasonic.ca](http://www.panasonic.ca) pour connaître le centre de service agréé le plus près de votre domicile :

Lien : « Centres de service » sous « support à la clientèle »

## Centres de service Panasonic :

### Vancouver

Panasonic Canada Inc.

12111 Riverside Way

Richmond, BC V6W 1K8

Tel: (604) 278-4211

Fax: (604) 278-5627

### Mississauga, Ontario

Panasonic Canada Inc.

5770 Ambler Dr.

Mississauga, ON L4W 2T3

Tel: (905) 624-8447

Fax: (905) 238-2418



# Garantie limitée



Panasonic Canada Inc.  
5770 Ambler Drive, Mississauga, Ontario L4W 2T3

## Certificat de garantie limitée PANASONIC

Panasonic Canada Inc. garantit cet appareil contre tout vice de fabrication et accepte, le cas échéant, de remédier à toute défectuosité, pendant la période indiquée ci-dessous et commençant à partir de la date d'achat d'origine.

### Appareils Auto Audio – Un (1) an, pièces et main-d'œuvre

(La main-d'œuvre pour l'installation ou le retrait de l'appareil n'est pas couverte par la garantie)

### LIMITATIONS ET EXCLUSIONS

Cette garantie n'est valable que pour les appareils achetés au Canada et ne couvre pas les dommages résultant d'une installation incorrecte, d'un usage abusif ou impropre ainsi que ceux découlant d'un accident en transit ou de manipulation. De plus, si l'appareil a été altéré ou transformé de façon à modifier l'usage pour lequel il a été conçu ou a été utilisé à des fins commerciales, cette garantie devient nulle et sans effet. Les piles sèches ne sont pas couvertes par la garantie.

Cette garantie n'est octroyée qu'à l'utilisateur d'origine. La facture ou autre preuve de la date d'achat d'origine sera exigée pour toute réparation sous le couvert de cette garantie.

**CETTE GARANTIE LIMITÉE ET EXPRESSE REMPLACE TOUTE AUTRE GARANTIE, EXPRESSE OU IMPLICITE, INCLUANT LES GARANTIES IMPLICITES DU CARACTÈRE ADÉQUAT POUR LA COMMERCIALISATION ET UN USAGE SPÉCIFIQUE. PANASONIC N'AURA D'OBLIGATION EN AUCUNE CIRCONSTANCE POUR TOUT DOMMAGE DIRECT, INDIRECT OU CONSÉCUTIF.**

Certaines juridictions ne reconnaissent pas les exclusions ou limitations de dommages indirects ou consécutifs, ou les exclusions de garanties implicites. Dans de tels cas, les limitations stipulées ci-dessus peuvent ne pas être applicables.

### Expédition de l'appareil à un centre de service

Emballer soigneusement l'appareil, de préférence dans le carton d'origine, et l'expédier port payé et assuré au centre de service. Inclure la description détaillée de la panne et la preuve de la date d'achat d'origine.

# Caractéristiques

Panasonic est heureux de vous accueillir au sein de sa grande famille en constante progression des possesseurs de produits électroniques. Nous nous efforçons sans cesse de vous faire bénéficier des avantages de l'ingénierie électronique et mécanique de haute précision laquelle préside à la fabrication d'appareils ne comportant que des composants soigneusement sélectionnés et assemblés par un personnel soucieux de la bonne réputation acquise par la qualité de son travail. Nous savons que cet appareil vous procurera de longues heures de plaisir dès que vous découvrirez la qualité, la fiabilité et la valeur que nous avons intégrées dans cet appareil et vous aussi serez fier de faire partie des utilisateurs de nos produits.

**Se référer au "Guide pratique de mise à niveau de système" séparé pour savoir comment utiliser cet appareil lorsque des périphériques optionnels sont connectés.**

- Aucun périphérique n'est connecté à cet appareil. → Les opérations d'utilisation de base sont uniquement traitées dans cette documentation.
- Des périphériques externes sont connectés à cet appareil. → Se référer également au "Guide pratique de mise à niveau de système".

## ■ Connexion simultanée de périphériques multiples (avec le module d'expansion (centre nodal))

Il est possible de connecter un module d'expansion en option (centre nodal) (CY-EM100U). La connexion du module d'expansion permet de raccorder simultanément les périphériques en option mentionnés auparavant ainsi que d'autres périphériques AV. Se reporter au manuel d'instructions du module d'expansion pour obtenir de plus amples détails.

### Périphériques raccordable

- Changeur de disque CD/DVD (maxi. 1)
- iPod® (maxi. 2)
- Radio XM par satellite (maxi. 1)
- Radio Sirius par satellite (maxi. 1)
- Système téléphonique mains libres (maxi. 1)
- Syntoniseur de télévision (maxi. 1)

### Remarque :

- Les conditions commerciales relatives aux périphériques en option varient selon les pays et les régions. Pour obtenir de plus amples renseignements, consultez votre distributeur.

## ■ Intégration de moniteur, récepteur radio FM/AM, lecteur de DVD-Vidéo/CD-Vidéo et lecteur de CD/MP3/WMA

## ■ Incorporation des bornes d'entrée/sortie pour les équipements audiovisuels

Pour les connexions et le montage plus commodes, toutes les bornes sont maintenant prévues sur l'appareil même.

## ■ Décodeur numérique Dolby Digital/décodeur DTS incorporé

Vous pouvez bénéficier du puissant système ambisonique 5.1 canaux en raccordant un haut-parleur central optionnel, un amplificateur de puissance et un haut-parleur d'extrêmes-graves.

## ■ DSP incorporé

Égaliseur graphique à 7 bandes. (→ page 84)

## ■ GUI (Graphic User Interface ou interface utilisateur graphique)

GUI affiche diverses indications à l'aide de symboles en couleur de manière à rehausser la visibilité, la satisfaction et la commodité d'utilisation.

## ■ CS Auto (Champ prériphérique circulaire automobile)

CS Auto permet de transformer l'habitacle de votre véhicule en une salle de concert magnifique. Tous les haut-parleurs peuvent être réglés avec précision. (→ page 85)



et une marque de SRS Labs, Inc.

CS Auto technologie est incorporé sous licence de SRS Labs, Inc.

### Remarque:

- Si vous activez la fonction CS Auto, les fonctions suivantes sont automatiquement désactivées:

ÉGALISEUR GRAPHIQUE, MIX-RÉD.,

MULTICANAL, RECOUVREMENT. (→ page 84-89)

## ■ Commande sur l'écran tactile

Il vous suffit de touchez légèrement l'écran pour commander toutes les fonctions d'une façon virtuelle. Les menus et icônes faciles à utiliser vous laissent "toucher et choisir" ce que vous voulez; vous pouvez utiliser votre système dès le premier jour. Cela veut dire également que vous pouvez vous concentrer sur la route en conduisant.

## ■ Lecteur de DVD-R et de DVD-RW

(→ page 68 et 98 pour les détails)

## ■ Code d'identification

La saisie d'un code d'identification à 4 chiffres permet d'accroître la sécurité du système.

Remplir la note de code d'identification (→ page 96).

# Table des matières

English	2
<b>Français</b>	<b>52</b>
Español	102

<input type="checkbox"/> Informations sur la sécurité .....	52
<input type="checkbox"/> Précautions d'utilisation .....	55
<input type="checkbox"/> Composants .....	55
<input type="checkbox"/> Répertoire des services à la clientèle .....	56
<input type="checkbox"/> Garantie limitée .....	57
<input type="checkbox"/> Caractéristiques .....	58
<input type="checkbox"/> Table des matières .....	59
<hr/>	
<input type="checkbox"/> Préparation .....	60
Réglages, télécommande, symboles utilisés dans ce manuel	
<input type="checkbox"/> Noms des commandes et fonctions .....	62
<input type="checkbox"/> Description générale d'utilisation de panneau tactile .....	64
<hr/>	
<input type="checkbox"/> Généralités .....	66
Mise sous tension ou hors tension, ouverture/fermeture de l'unité d'affichage, sélection de source, volume, sourdine, angle d'inclinaison, rabattre temporairement l'unité d'affichage	
<input type="checkbox"/> Avant la lecture d'un disque .....	68
<input type="checkbox"/> Lecteur de disque .....	70
<input type="checkbox"/> Remarques sur les fichiers MP3/WMA .....	74
<input type="checkbox"/> Radio .....	76
<input type="checkbox"/> AV1/AV2 .....	78
<hr/>	
<input type="checkbox"/> Réglages .....	80
Utilisation du menu Utilisateur ( <b>Réglage de l'horloge</b> ), écran, audio, DVD, entrée-sortie, radio	
<hr/>	
<input type="checkbox"/> En cas de difficulté .....	92
<input type="checkbox"/> Entretien .....	97
<input type="checkbox"/> Remarques sur les disques .....	98
<input type="checkbox"/> Liste des codes de langue .....	99
<input type="checkbox"/> Définition des termes .....	100
<input type="checkbox"/> Données techniques .....	101

## Réglages

Se référer au "Guide pratique de mise à niveau de système" séparé pour savoir comment utiliser cet appareil lorsque des périphériques optionnels sont connectés.

**UTILISATEUR** (Paramétrages utilisateur) (→ page 82)  
dispositif d'affichage, montre électrique, code d'identification, effacement de mémoire, autres

**ÉCRAN** (Paramétrages d'écran) (→ page 84)  
gradateur d'éclairage, image

**AUDIO** (Paramétrages audio) (→ page 84)  
configuration acoustique, égalisateur graphique, CS Auto, configuration haut-parleur, niveau de haut-parleur, réglage horaire, niveau de source, recouvrement

**DVD** (paramétrages DVD) (→ page 88)  
langue, affichage, Pro logic, mixage en réduction, compression de gamme dynamique, canaux multiples

**ENTRÉE/SORTIE** (Paramétrages AV-IN/OUT) (→ page 89)  
dépassement de source

**RADIO** (Paramétrages radio) (→ page 90)  
configuration FM, configuration AM,

### Remarque:

- Se référer à "Paramétrages" (→ page 80) pour obtenir de plus amples informations sur les différentes commandes, les paramétrages et autres opérations exécutées dans l'écran de menu.

Il vous faudrait paramétrer les composants suivants en fonction de dispositifs devant être connectés.

### Haut-parleur d'extrêmes-graves

- Exécutez **RÉGLAGE HAUT-PARLEUR** et **VOLUME HAUT-PARLEUR**. (→ page 86)

### Autres haut-parleurs

- Exécutez **RÉGLAGE HAUT-PARLEUR**. (→ page 86)

### AV1/AV2 (Caméscope, magnétoscope, etc.)

- Réglez **NIVEAU SOURCE**. (→ page 87)

### ⚠ Avertissement

- Lorsque des périphériques externes sont connectés à AV1-IN/AV2-IN (AV1/AV2), n'oubliez pas de brancher le fil de connexion du frein de stationnement (→ Instructions d'installation).

## Télécommande

### Avant de faire usage de l'appareil

Enlevez doucement le film isolant à l'arrière de la télécommande.

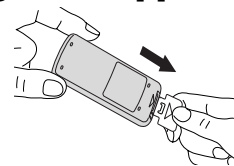

### Remplacement de la pile

- 1 Placez la télécommande sur une surface plane et retirez le porte-pile.

- 1 Insérez l'ongle du pouce dans la rainure et pousser en même temps le porte-pile dans la direction de la flèche.
- 2 Retirez le porte-pile dans la direction de la flèche à l'aide d'un objet pointu solide.

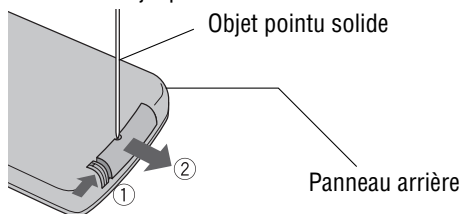

- 2 Installez une pile dans le porte-pile en prenant soin de diriger la face (+) vers le haut.
- 3 Repoussez le porte-pile à l'intérieur.

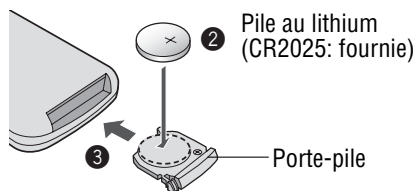

### ⚠ Avertissement

- Maintenez les piles hors de la portée des enfants afin d'éviter un risque d'accidents. Si un enfant ingérerait une pile, consultez immédiatement un médecin.

### ⚠ Précaution

- Remplacez la pile dès les premiers signes d'affaiblissement.
- Veuillez ne pas démonter la pile ni provoquer de court-circuit. Ne jetez pas la pile au feu ou dans l'eau.
- Lors du rejet des piles, observez les règlements y afférents.
- Une utilisation inadéquate de la pile peut causer une surchauffe, une explosion ou ignition qui risquent d'entraîner des blessures ou un incendie.

### Remarque :

- Informations sur les piles :  
Pile recommandée : Pile au lithium Panasonic (CR2025)  
Durée de service de la pile : 6 mois environ dans les conditions d'utilisation normales (à la température ambiante).

# Symboles utilisés dans ce manuel

## Pictogrammes

Vous pouvez exécuter certaines opérations de cet appareil au choix entre le panneau tactile et la télécommande. Ce manuel explique ces opérations dans le tableau donné ci-dessous. Pour les pictogrammes situés en haut de chaque tableau, référez-vous à ce qui suit.



### Disques compatibles

Les disques compatibles avec l'opération désirée.



### Opération sur le panneau tactile

C'est une opération à exécuter sur tactile pour atteindre l'opération désirée. Si l'opération ne peut pas être exécutée sur le panneau tactile, "—" est affiché.



### Opération sur la télécommande

C'est une opération à exécuter sur la télécommande pour atteindre l'opération désirée. Si l'opération ne peut pas être exécutée sur la télécommande, "—" est affiché.



### Opération sur l'appareil

C'est une opération à exécuter sur l'appareil pour atteindre l'opération désirée. Si l'opération ne peut pas être exécutée sur l'appareil, "—" est affiché.

## Symboles de disque

Les pictogrammes suivants sont utilisés pour la description des opérations associées aux disques. (→ page 69-73)

: DVD

: VCD (CD-Vidéo)

: CD

: CD-R/RWs contenant des fichiers MP3

: CD-R/RWs contenant des fichiers WMA

# Noms des commandes et fonctions

## Unité d'affichage

(Écran ouvert)

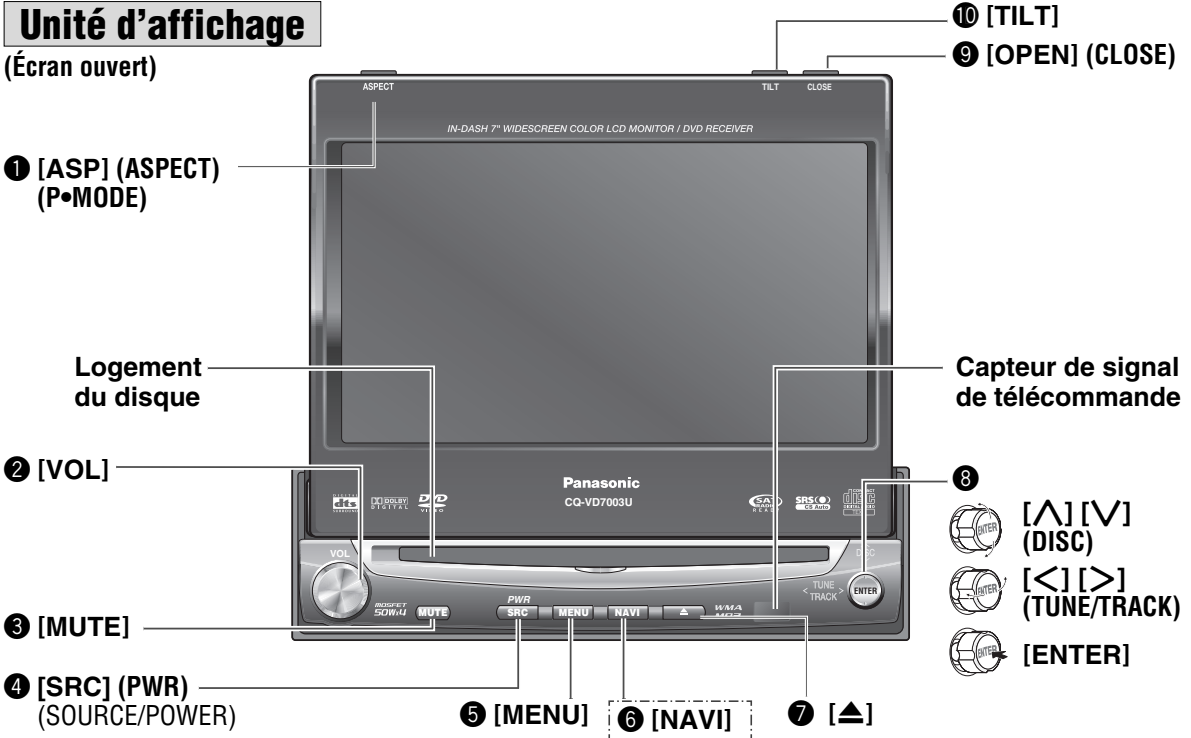

## Unité d'affichage

(Écran fermé)



### Remarque:

• [ASP], [MENU], [▲], [OPEN], [TILT] ne sont disponibles que pour l'unité d'affichage.

6 [NAVI]: Ce manuel explique le raccordement à un système de navigation de véhicule Panasonic qui sera disponible sur le marché. Les descriptions concernant le système de navigation de véhicule sont placées dans un encadrement en ligne pointillée.

<p><b>1 [ASP] (ASPECT) (P•MODE)</b></p> <ul style="list-style-type: none"> <li>• Pour sélectionner le rapport de format.</li> <li>• Pour activer/désactiver le mode privé.</li> </ul>	<p><b>8 [ENTER] (DISC)</b></p> <ul style="list-style-type: none"> <li>• Sélectionne un dossier ou un disque.</li> <li>• Pour sélectionner (verticalement) ou régler une fonction ou une option.</li> </ul>
<p><b>2 [VOL]</b></p> <ul style="list-style-type: none"> <li>• Pour régler le volume du son.</li> </ul>	<p><b>[&lt;] [&gt;] (TUNE/TRACK)</b></p> <ul style="list-style-type: none"> <li>• Sélectionne ou recherche une plage, un fichier, une station.</li> <li>• Sélectionne ou recherche un canal.</li> <li>• Pour sélectionner (horizontalement) ou régler une fonction ou une option.</li> </ul>
<p><b>3 [MUTE]</b></p> <ul style="list-style-type: none"> <li>• Pour mettre le son en sourdine temporairement.</li> </ul>	<p><b>[ENTER]</b></p> <ul style="list-style-type: none"> <li>• Sélectionne une bande.</li> <li>• Pour rechercher les stations émettrices et les sauvegarder en mémoire automatiquement.</li> <li>• Pour valider une fonction ou une option.</li> </ul>
<p><b>4 [SRC] (PWR)</b></p> <ul style="list-style-type: none"> <li>• Pour mettre l'appareil sous/hors tension.</li> <li>• Pour changer les modes tels que ceux du son et de l'image.</li> </ul>	<p><b>9 [OPEN] (CLOSE)</b></p> <ul style="list-style-type: none"> <li>• Pour ouvrir/fermer l'écran.</li> </ul>
<p><b>5 [MENU]</b></p> <ul style="list-style-type: none"> <li>• Pour présenter l'écran de menu.</li> </ul>	<p><b>10 [TILT]</b></p> <ul style="list-style-type: none"> <li>• Pour présenter le menu de réglage de la position de l'écran.</li> <li>• Pour incliner temporairement l'écran vers l'avant.</li> </ul>
<p><span style="border: 1px dashed black; padding: 2px;"><b>6 [NAVI]</b></span></p> <ul style="list-style-type: none"> <li>• Faire apparaître l'écran de navigation dans l'affichage. (sera disponible dans l'avenir)</li> </ul>	
<p><b>7 [▲]</b></p> <ul style="list-style-type: none"> <li>• Éjecte ou recharge un disque.</li> </ul> <p><b>Remarque :</b></p> <ul style="list-style-type: none"> <li>• Un disque se trouve dans la fente de chargement lorsque ce voyant d'éclairage s'allume en bleu.</li> </ul>	

## Télécommande

Pointez la télécommande vers le capteur de l'unité d'affichage puis appuyez sur les touches.

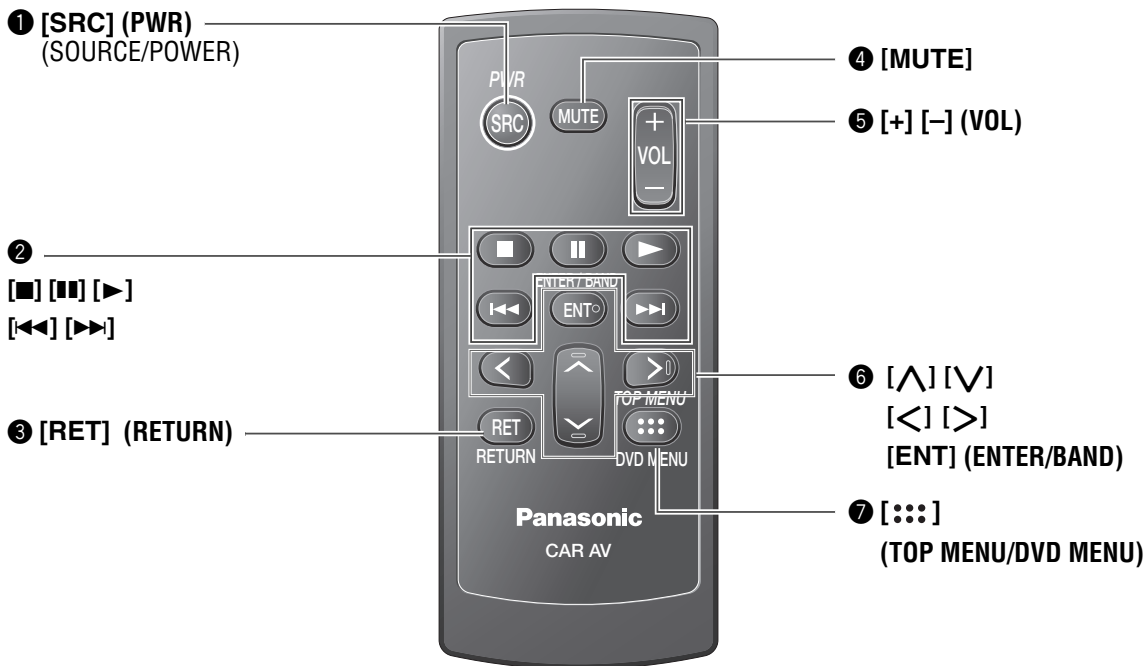

### Remarque:

- [ENT], [RET], [■], [■], [▶], [⋮] ne sont disponibles que sur la télécommande.

<p><b>1 [SRC] (PWR)</b></p> <ul style="list-style-type: none"> <li>• Pour mettre l'appareil sous/hors tension.</li> <li>• Pour changer les modes tels que ceux du son et de l'image.</li> </ul>	<p><b>5 [+], [-] (VOL)</b></p> <ul style="list-style-type: none"> <li>• Pour régler le volume du son.</li> </ul>
<p><b>2 [■]</b></p> <ul style="list-style-type: none"> <li>• Pour arrêter la lecture.</li> </ul> <p><b>[■]</b></p> <ul style="list-style-type: none"> <li>• Pause</li> </ul> <p><b>[▶]</b></p> <ul style="list-style-type: none"> <li>• Lecture</li> </ul> <p><b>[◀◀] [▶▶]</b></p> <ul style="list-style-type: none"> <li>• Pour aller au début.</li> <li>• Avance accélérée/recul accéléré.</li> <li>• Lecture ralentie ([▶▶]).</li> </ul>	<p><b>6 [&lt;] [&gt;]</b></p> <ul style="list-style-type: none"> <li>• Sélectionne ou recherche une plage, un fichier, une station.</li> <li>• Pour sélectionner (horizontalement) ou régler une fonction ou une option.</li> </ul> <p><b>[^] [v]</b></p> <ul style="list-style-type: none"> <li>• Pour sélectionner (verticalement) ou régler une fonction ou une option.</li> </ul> <p><b>[ENT] (ENTER/BAND)</b></p> <ul style="list-style-type: none"> <li>• Sélectionne une bande.</li> <li>• Pour rechercher les stations émettrices et les sauvegarder en mémoire automatiquement.</li> <li>• Pour valider une fonction ou une option.</li> </ul>
<p><b>3 [RET] (RETURN)</b></p> <ul style="list-style-type: none"> <li>• Pour retourner à l'affichage précédent.</li> <li>• Pour saisir à nouveau le numéro.</li> <li>• Pour afficher le menu de CD-Vidéo.</li> </ul>	<p><b>7 [⋮] (TOP MENU/DVD MENU)</b></p> <ul style="list-style-type: none"> <li>• Affiche le menu du disque DVD/titre. (Les opérations varient en fonction du média.)</li> </ul>
<p><b>4 [MUTE]</b></p> <ul style="list-style-type: none"> <li>• Pour mettre le son en sourdine temporairement.</li> </ul>	

# Description générale d'utilisation de panneau tactile

## Remarques à propos du panneau tactile

### Avant usage

- Nettoyez la surface du panneau tactile. (→ page 97)

### Fonctionnement

- N'utilisez que vos doigts pour actionner le panneau tactile.
- N'appuyez jamais en force sur le panneau.
- Ne rayez pas le panneau avec les ongles ou des objets durs.

- Ne servez-vous pas d'un crayon ou de tout ustensile pointu pour actionner le panneau tactile.
- Ne cognez pas le panneau de devant.
  - Le fait de ne pas respecter les indications qui précèdent risque d'endommager voire briser le verre sur la surface du panneau tactile.

## État de l'écran de commande

**Exemple:** mode DVD

### Remarque:

- L'image suivante est partiellement assombrie à des fins explicatives.
- L'affichage du contenu et de sa position varient en partie selon chaque mode. Référez-vous à la description de chaque mode pour obtenir de plus amples détails à ce sujet.

**Indicateur de volume** **Mode courant** **Indicateur de disque** (→ page 69)  
(S'allume quand un disque est chargé)



**Bouton d'affichage**  
(→ page suivante)

**Indication de l'horloge** (→ page 82)

### Interdit

L'entrée est impossible à effectuer parce que l'utilisateur a fait une tentative d'exécution d'une opération qui n'est pas prise en charge par le contenu du disque.

**Bouton de source**  
(Le contenu varie selon chaque source)

**Bouton MENU**

Fait apparaître l'écran de sélection de source.

Affiche l'écran menu.

### Écran de sélection de source



L'écran de sélection de source apparaît. Touchez le bouton de la source souhaitée. Touchez **END** pour arrêter.

Appuyez sur **[SRC]** pour passer sur le mode souhaité.

### Écran menu



L'écran menu apparaît. Sélectionnez l'opération désirée.

### Réglage à partir du menu, (→ page 80)

Appuyez sur **[MENU]** pour faire apparaître l'écran menu.

### Remarque:

- L'écran représenté ci-dessus apparaît quand aucun périphérique externe n'est connecté à AV1, AV2 et au module d'expansion (CY-EM100U, en option).



# Commutation de l'affichage

Se référer au "Guide pratique de mise à niveau de système" séparé pour savoir comment utiliser cet appareil lorsque des périphériques optionnels sont connectés.

Le fait de touchez **DISP** permet aux utilisateurs de passer librement d'un écran à l'autre de la façon suivante.

## ❑ Comment rappeler l'écran de commande

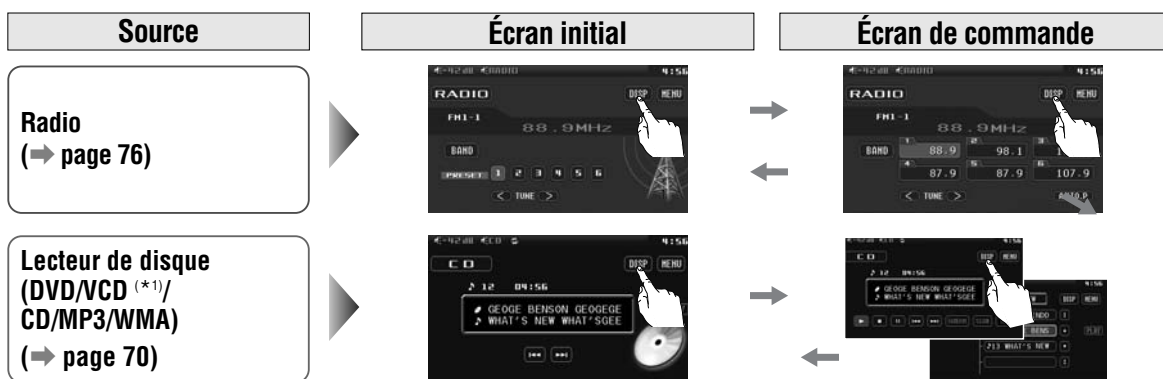

## ❑ Comment annuler l'affichage OSD (affichage sur écran)



\*1 Touchez la partie centrale du panneau tactile pour faire apparaître l'écran d'utilisation.

\*2 L'écran de commande n'est pas disponible en mode vidéo.

### Remarque:

- Référez-vous à la description de chaque mode pour la méthode d'utilisation de l'écran de commande.

### La partie cachée de l'écran est affichée.

Certains articles ont une suite. Vous pouvez la faire apparaître sur l'écran en pressant **▶ NEXT** ou **◀ BACK**.

#### Mode DVD



# Généralités

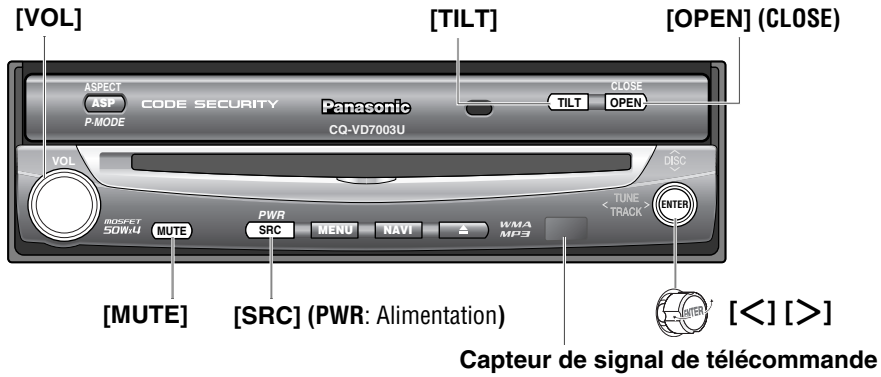

**Préparation :** Tournez la clé de contact en position ACC ou ON.

Opérations générales				
Opérations				
<b>Alimentation</b> Mise sous tension :	-	[SRC]	[SRC]	<b>Remarque :</b> <ul style="list-style-type: none"> <li>Il est impossible d'appliquer l'alimentation par l'intermédiaire de la télécommande lorsque [SÉLECT. ACC] est paramétré sur [DÉSACTIVÉ]. (⇒ [SÉLECT. ACC], page 83)</li> </ul>
<b>Alimentation</b> Mise hors tension :	-	[SRC]	[SRC]	
<b>Ouverture/fermeture de l'unité d'affichage</b>	-	-	[OPEN]	<ul style="list-style-type: none"> <li>Appuyez une fois pour ouvrir. Appuyez encore une fois pour fermer.</li> </ul> <b>Remarque :</b> <ul style="list-style-type: none"> <li>Lorsque l'unité d'affichage s'ouvre ou se ferme, un puissant bip sonore est émis trois fois.</li> <li>Si l'appareil s'arrête à mi-course, appuyer encore une fois sur [OPEN] pour le faire ressortir complètement.</li> <li>L'ouverture/fermeture de l'unité d'affichage est possible lorsque l'appareil est hors tension.</li> </ul>
<b>Sélection de source</b>	(⇒ page 64)	[SRC]	[SRC]	<div style="border: 1px solid black; padding: 5px;"> <p style="text-align: center;">RADIO (AM/FM) (⇒ page 76)</p> <p style="text-align: center;">↓</p> <p style="text-align: center;">DVD (DVD/VCD (CD-Vidéo)/CD/MP3/WMA) (⇒ page 70)</p> <p style="text-align: center;">↓</p> <p style="text-align: center;">AV1/AV2 (⇒ page 78)</p> <p style="text-align: center;">↓</p> <p style="text-align: center;">Sources connectées au module d'expansion (CY-EM100U) *1 (⇒ Guide pratique de mise à niveau de système)</p> </div> <p>*1 Lorsque le module d'expansion (CY-EM100U, en option) est connecté. (⇒ Guide pratique de mise à niveau de système)</p> <b>Remarque :</b> <ul style="list-style-type: none"> <li>S'il n'existe aucune source externe vidéo de connectée, le mode AV1/AV2 peut être paramétré pour être dépassé. (⇒ page 89)</li> </ul>

..... Touchez/appuyez plus de 2 secondes.

[SRC] (PWR: Alimentation)







[MUTE]

[+] [-]

[<] [>]

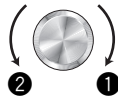
## Opérations générales (suite)



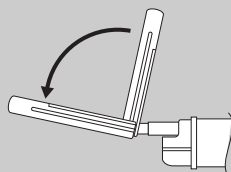

Opérations				
<b>Volume</b> <b>Remarque :</b> <ul style="list-style-type: none"> <li>Le niveau sonore de chaque source est enregistré dans la mémoire.</li> </ul>	-	<ol style="list-style-type: none"> <li>[+]</li> <li>[-]</li> </ol>		Haut Bas
			Plage de réglage : - 82 dB à 0 dB, par défaut : - 40 dB <b>Remarque :</b> <ul style="list-style-type: none"> <li>Le niveau de volume peut être réglé indépendamment de chaque source et de chaque format de disque.</li> </ul>	
<b>Sourdine</b>	-	[MUTE]	[MUTE]	Met le son en sourdine. Pour annuler, pressez encore une fois.
<b>Angle d'inclinaison</b>	-	-	[TILT]	<ol style="list-style-type: none"> <li>Appuyez plus de 2 secondes.</li> </ol>
	 ou 	[<] ou [>]	[<<] ou [>>]	<ol style="list-style-type: none"> <li>Appuyez pour régler. Le réglage est le même que celui sur le menu. Référez-vous à <b>AFFICHEUR</b> pour les détails. (→ page 82)</li> </ol>
	<div style="border: 1px solid black; padding: 5px;"> <p><b>⚠ Avertissement</b></p> <ul style="list-style-type: none"> <li>Ne touchez pas inutilement l'unité pendant que l'affichage se déplace. Le fait d'introduire les mains, les doigts ou tout autre objet étranger dans l'unité peut causer des blessures et endommager l'unité.</li> </ul> </div>			
	<p><b>Remarque :</b></p> <ul style="list-style-type: none"> <li>Les données d'angle vertical (TILT) sont enregistrées dans la mémoire, afin que l'unité d'affichage, lorsqu'elle est déployée, soit automatiquement réglée sur l'angle et la position précédemment établis.</li> <li>Après avoir réglé l'angle, réglez également la luminosité pour faciliter le visionnement. (→ page 84)</li> <li>Le modèle de véhicule et les conditions d'installation peuvent imposer certaines restrictions sur le réglage angulaire et de position du moniteur vidéo.</li> </ul>			
<b>Rabattre temporairement l'unité d'affichage</b>	-	-	[TILT]	Pour relever l'écran, pressez encore une fois.
	<div style="border: 1px solid black; padding: 5px;"> <p><b>⚠ Précaution</b></p> <ul style="list-style-type: none"> <li>Évitez tout choc physique à l'écran.</li> <li>Ne placez aucun objet sur l'unité d'affichage, et ne lui appliquez jamais une force trop grande.</li> <li>N'actionnez pas l'affichage en force.</li> <li>La plage de mouvement de l'écran peut être limitée selon le type de véhicule, la position de montage, etc.</li> </ul> </div>			



# Avant la lecture d'un disque

## Disques dont la lecture est possible

### Disque

Disque	DVD	VCD (CD-Vidéo)	CD	CD-R/RW
Symbole (logo)				
Dimension du disque	12 cm {5 po}			
Format vidéo	NTSC/PAL			
Format audio	LPCM, MPEG1, MPEG2, dts, Dolby Digital	LPCM, MPEG1	LPCM (CD-DA), dts	LPCM (CD-DA), MP3/WMA
Code régional	1 (ALL)			

#### Remarque :

- À propos des disques CD-R/RW et DVD-R/RW référez-vous à la rubrique "Remarques sur les CD-R/RW, DVD-R/RW". (→ page 98)
- Certains disques CD de musique sont protégés par les droits d'auteur et ne peuvent pas être reproduits.

### Remarques sur les DVD-R/RW



- Seuls les disques au format vidéo sont lisibles. **Les disques au format VR (enregistrement vidéo) ne sont pas lisibles.**
- **Les disques non finalisés ne sont pas lisibles.**
- Certains disques ne sont pas lisibles en raison des disques eux-mêmes, dispositifs, lecteurs et logiciels qui sont utilisés pour l'enregistrement du disque.

### Disques qui ne sont pas pris en charge



La lecture des disques suivants n'est pas possible sur cet appareil.

- DVD-Audio
- DVD-ROM
- DVD-RAM
- DVD+R
- DVD+RW
- SVCD
- VSD
- CVD
- CD-G
- CD-ROM (sauf MP3/WMA)
- CD-RW (sauf MP3/WMA et CD-DA)
- CD-R (sauf MP3/WMA et CD-DA)
- SACD
- CD photo
- CDV
- SACD hybride (à l'exception de CD-DA)
- Disques vidéo Divx
- CD-EXTRA (seule la lecture audio est possible)

- DVD avec un code régional autre que "1" ou "ALL"
- La lecture d'un CD photo sur cet appareil risquerait d'endommager les données enregistrées sur le disque.





### Symboles utilisés sur les boîtiers

(Les exemples de symboles incluent les suivants)

-  : Nombre de langues de sous-titres
-  : Nombre de pistes son
-  : Nombre d'angles

Les chiffres indiquent le nombre de langues, pages, angles, etc., enregistrés sur le disque.

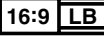
### Dimension de l'écran (rapport de format H:V)

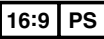
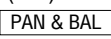
-  : Format classique (4:3)
-  : Boîte aux lettres (→ page 88)
- Format écran de cinéma 16:9
-  : Lecture en format  sur un écran classique (4:3).
-  : Lecture en format  (→ page 88) sur un écran classique (4:3).

#### Remarque :

- La dimension de l'image qui est affichée sur l'écran dépend du mode de l'écran ("Rapport de format" → page 90) et de la dimension de l'écran pour le contenu du disque.

### Informations de code régional

Cet appareil est conçu et fabriqué pour répondre aux informations de code régional enregistrées sur les disques DVD. Si le code régional inscrit sur le disque DVD ne correspond pas au code régional de cet appareil, l'appareil ne peut pas faire la lecture du disque.

Le code régional pour cet appareil est "1" et "ALL".

Exemple:



# Insertion/éjection du disque

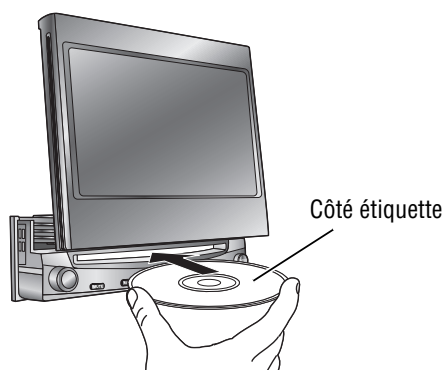

## ⚠ Précaution

- Quand un disque est introduit ou éjecté, n'appuyez jamais avec force sur le disque afin d'éviter de le rayer.

## ■ Lorsqu'il y a un disque dans le lecteur...



[▲] (éjection) s'allume.

N'introduisez pas de disque dans l'appareil quand le bouton d'éjection [▲] s'allume parce que cela signifie qu'un disque est déjà chargé.

## Insertion du disque DVD VCD CD MP3 WMA

- Le mode qui prend en charge le disque est sélectionné, et la lecture commence.

DVD VCD

- Le format audio/vidéo est automatiquement identifié. (→ page 68)
- Quand l'écran de menu apparaît, reportez-vous à "Sélection de chapitre/titre" de la page 72.

Lorsqu'un disque se trouve dans le lecteur, passez en mode de lecture (CD, MP3, WMA, DVD ou VCD (CD-Vidéo)), à la suite de quoi la lecture commence.

### Remarque :

- N'introduisez pas de disque dans l'appareil quand le bouton d'éjection [▲] s'allume parce que cela signifie qu'un disque est déjà chargé.
- Le chargement d'un disque met l'appareil sous tension automatiquement.
- Vous pouvez faire la lecture d'un disque même lorsque l'écran est fermé.

DVD VCD

- Le son peut être interrompu pour un instant pendant l'identification du format de disque.

## ⚠ Précaution

- N'utilisez pas de disques de forme irrégulière.
- N'introduisez pas de matières étrangères dans la fente à disque.

## Éjection du disque DVD VCD CD MP3 WMA

Appuyez sur [▲] pour interrompre la lecture et éjecter le disque.

(Appuyez sur [▲] encore une fois pour recharger le disque.)

### Remarque :

- Si vous laissez un disque dans la fente de chargement pendant plus de 30 secondes après son éjection, le disque sera automatiquement rechargé après qu'un puissant signal sonore soit produit trois fois.

DVD VCD

- À cause de restrictions propres à certains disques, certains DVD-Vidéo et CD-Vidéo peuvent ne pas fonctionner de la façon décrite dans le présent manuel d'instructions. Pour plus de détails, référez-vous au boîtier du disque.
- Cet appareil ne prend pas en charge les modes karaoké des DVD et CD-Vidéo.

# Lecteur de disque

## Sélection du mode disque (DVD)

1 Touchez "Bouton de source".

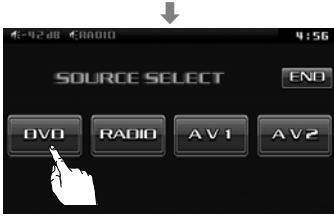

2 Touchez **DVD** (DVD) sur l'écran de sélection de source.

Appuyez sur [SRC] pour sélectionner le mode désiré.

Touchez la partie centrale du panneau tactile pour faire apparaître l'écran de commande. (Uniquement pour le mode vidéo)

## Bouton de source



[SRC]



## Mode Vidéo

### Affichage en mode DVD

Bouton de source — Durée de lecture



Boutons de commande

### Affichage en mode VCD (CD-Vidéo)

Bouton de source — Durée de lecture



Boutons de commande

## Mode Audio

### Affichage en mode MP3/WMA

Bouton de source — Durée de lecture



Boutons de commande — Sélection de dossier

Défilement de titre/texte

### ☐ Sélection de dossier/fichier/plage



(Exemple: mode MP3)

: Dossier

: Fichier MP3/WMA



1 Touchez **WHAT'S NEW** (nom de dossier) pour sélectionner un dossier.  
 , : Défilement d'une page vers le haut ou vers le bas de la liste de fichier.

, : Défilement d'une ligne vers le haut ou vers le bas de la liste de fichier.

2 Touchez **THE TREND** (nom de fichier) pour faire la lecture.



1 Appuyez sur [**<**], [**>**], [**^**] ou [**v**] pour sélectionner un dossier.

[**<**] [**>**] : Mouvement dans différents niveaux d'arbres

[**^**] [**v**] : Mouvement dans le même arbre

2 Appuyez sur [**ENTER**].

### Affichage en mode CD



































































Bouton de source — Plage en cours de lecture — Durée de lecture





Boutons de commande — Défilement de titre/texte

### Remarque :

- Il n'est pas possible d'afficher les arbres entiers et une liste de fichiers dans un dossier.
- Le contenu affiché sur le panneau tactile dépend de la circonstance.

Opération de base					
Opérations	Disques compatibles	Opération			
					
<b>Sélection de plage/fichier</b>	  	 	 	 	Plage ou fichier suivant Début de la plage ou du fichier en cours de lecture Plage ou fichier précédent (Touchez/appuyez deux fois.)
		<b>Remarque :</b> • Lors de la lecture d'un DVD-Vidéo, il n'est pas toujours possible de retourner au début d'un chapitre qui couvre deux titres. (→ page 100)			
<b>Avance accélérée/ recul accéléré</b>	  	 	 	 	Avance accélérée Relâchez pour reprendre la lecture. Recul accéléré Relâchez pour reprendre la lecture.
		La vitesse change comme suit lorsque la touche est maintenue enfoncée. Vitesse normale → 1,5 fois (DVD-Vidéo) → 10 fois (DVD-Vidéo) → 20 fois			
<b>Sélection de dossier</b>		 Touchez le dossier désiré.	 	 	Dossier suivant Dossier précédent
			-	-	Défile le titre une fois.
<b>Arrêt</b>	  			-	Pour rétablir la lecture, touchez/pressez  /  .
<b>Pause</b>	  			-	Pour rétablir la lecture, touchez/pressez encore une fois sur  /  .
<b>Lecture ralentie</b>		  			• Touchez/appuyez dans le mode pause. La lecture se fait à environ 1/3 de la vitesse normale. Pour reprendre la lecture normale, touchez/pressez  /  .
		<b>Remarque :</b> • La lecture ralentie vers l'arrière n'est pas possible.			
<b>Lecture en reprise</b>	  	 *	-	-	Pour annuler, touchez encore une fois.
<b>Lecture en reprise dans le dossier courant</b>		 *	-	-	Pour annuler, touchez encore une fois pendant plus de 2 secondes.
<b>Lecture des débuts</b>			-	-	Pour annuler, touchez encore une fois.
<b>Lecture aléatoire</b>	 	 *	-	-	Pour annuler, touchez encore une fois.
<b>Lecture aléatoire dans le dossier courant</b>		 *	-	-	Pour annuler, touchez encore une fois et maintenez enfoncé.









 ..... Touchez/appuyez et maintenez enfoncé

\*Les symboles du panneau tactile changeront pour indiquer ces modes courants.  ,  (F= FOLDER (dossier))

# Lecteur de disque (suite)

Touchez la partie centrale du panneau tactile pour faire apparaître l'écran de commande.

## Sélection de chapitre/titre

Opérations	Disques compatibles	Opérations			
					
<b>Affichage du menu et sélection d'un item</b>  *1 <b>Remarque relative au VCD :</b> Pour VCD, touchez/pressez [RET] / [RETURN] à la place de [DVD MENU] / [DVD MENU].	  *1	 OU  *1 ↓ - *2 ↓ - *2	<b>[DVD MENU]</b> OU <b>[RETURN]</b> *1 ↓ <b>[&lt;] [&gt;]</b> <b>[^] [v]</b> ↓ <b>[ENTER]</b>	- - -	<ol style="list-style-type: none"> <li>Le menu apparaît.</li> <li>Sélectionnez un item désiré.</li> <li>Déterminez le paramétrage.</li> </ol> Revient à l'écran précédent.
<b>Commencement de lecture à partir d'un chapitre/titre</b>  Saisissez un numéro directement avec une touche numérique.		<b>NUMBER</b> ↓ <b>0 à 9</b> ↓ <b>ENTRER</b>	- - <b>[ENTER]</b>	- - <b>[ENTER]</b>	<ol style="list-style-type: none"> <li>Bascule entre les "mode d'entrée du numéro de chapitre", "mode d'entrée du numéro de titre" et "mode d'entrée du numéro".</li> <li>Saisissez un numéro désiré.</li> <li>La lecture commence.</li> </ol>

### Remarque :

- Lorsque le menu d'ouverture n'apparaît pas bien que [DVD MENU] soit pressé, appuyez et maintenez le bouton enfoncé pendant au moins 2 secondes.

### Remarque :

- Si aucune opération ne s'effectue pendant 8 secondes après que vous avez touché **NUMBER**, les boutons de commande disparaissent.
- Si le numéro de titre/chapitre est pressé et qu'aucune opération n'est exécutée pendant 2 secondes, la lecture commencera à partir du numéro de titre/chapitre spécifié.

### \*2 Commande directe à l'écran (uniquement pour DVD)

Certains disques DVD vous permettent de commander le menu DVD en touchant l'écran.

Dans ce cas, si le bouton à appuyer est trop proche des autres boutons, une partie de l'écran peut être agrandie afin que vous puissiez appuyer sûrement le bouton désiré.

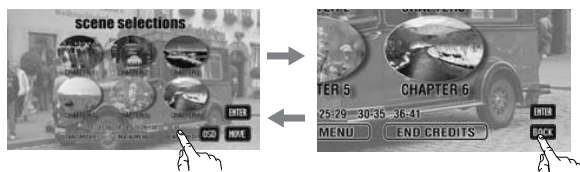

### Remarque :

- Lorsque le disque courant n'est pas prêt pour la commande directe à l'écran, effectuez les opérations avec les touches de la télécommande ou du lecteur.
- La commande directe à l'écran du menu DVD n'est pas disponible en mode changer DVD.

### Apparition du bouton de source et du bouton de menu

Appuyez **OSD**. Le bouton de source et le bouton de menu apparaissent.

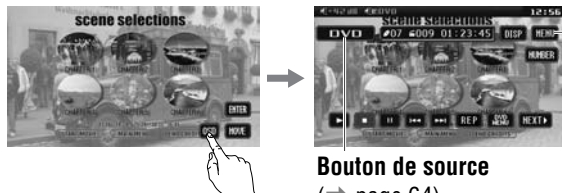

**Bouton de source**

(→ page 64)

**Bouton MENU**

(→ page 64)

### Déplacement des touches de commande (uniquement pour DVD)

Lorsque les boutons de commande gênent les opérations, pressez **MOVE**. Les boutons sont transférés de la manière suivante.

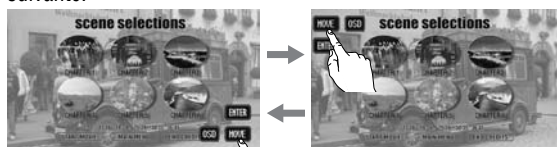



# Affichage en mode DVD

Menu DVD



Lecture en reprise  
Sélection de chapitre/titre  
Avance accélérée/recul accéléré

Retour  
Langue audio/  
Angle/  
Langue de sous-titres

Lecture/Arrêt/pause

## Fonctions utiles

Opérations	Disques compatibles	Opérations			
<b>Langue de sous-titres</b>			-	-	<ul style="list-style-type: none"> <li>● Touchez pendant la lecture.</li> </ul> <p>Il est possible de changer de langue de sous-titres pendant la lecture si le disque comporte plus d'une langue de sous-titres.</p> <p><b>Remarque :</b></p> <ul style="list-style-type: none"> <li>● Il peut y avoir un bref délai avant que n'apparaissent les sous-titres.</li> </ul>
<b>Langue audio</b>			-	-	<ul style="list-style-type: none"> <li>● Touchez pendant la lecture.</li> </ul> <p>Il est possible de changer de langue audio pendant la lecture si le disque comporte plus d'une langue audio.</p>
<b>Angle</b>			-	-	<ul style="list-style-type: none"> <li>● Touchez pendant la lecture.</li> </ul> <p>Avec les DVD qui contiennent des scènes filmées simultanément sous différents angles, la même scène peut être visionnée sous chacun de ces angles pendant la lecture. ( → page 88)</p>
<b>Le son stéréo et mono</b>			-	-	<p>Il est possible de commuter l'audio entre le son stéréo et le son mono (G ou D).</p> <div style="border: 1px solid black; padding: 5px;"> <p> : Son stéréo</p> <p>↓</p> <p> : L'audio du canal de gauche est émis sur les haut-parleurs gauche et droit.</p> <p>↓</p> <p> : L'audio du canal de droite est émis sur les haut-parleurs gauche et droit.</p> </div>

**Remarque :**

- Si aucune opération n'est exécutée en moins de 10 secondes ou que est touché, les boutons de commande disparaissent.
- Le changement de langue peut ne pas être possible si l'appareil n'est pas au menu DVD (→ page précédente) ou aux réglages DVD (→ page 88).
- La langue des réglages DVD a priorité lorsque l'appareil est mis sous tension ou lorsqu'un disque est chargé.
- Le nombre de langues et angles varie selon le disque. Certains n'ont qu'une seule langue/angle ou n'ont pas de langue/angle.

# Remarques sur les fichiers MP3/WMA

## Qu'est-ce que le MP3/WMA ?

MP3, (abréviation de MPEG Audio Layer-3) et WMA (Windows Media™ Audio) sont des formats de compression de données audio numériques. Le premier format a été créé par MPEG (Motion Picture Experts Group ou Groupe d'experts commun d'images animées) et le second format a été mis au point par la firme Microsoft Corporation. L'utilisation de ces formats de compression permet d'enregistrer le contenu de 10 CD audio environ sur un seul CD. (Ce chiffre se rapporte à des données enregistrées sur un CD-R ou un CD-RW de 650 Mo à un débit binaire fixe de 128 kbit/s et à une fréquence d'échantillonnage de 44,1 kHz).

### Remarque :

- Aucun logiciel de codage et d'écriture MP3/WMA n'est fourni avec cet appareil.

## Points importants à ne pas oublier lors de l'enregistrement de fichiers MP3/WMA

### Commun aux deux formats

- Un débit binaire élevé et à une fréquence d'échantillonnage élevée sont recommandés pour bénéficier d'une qualité audio supérieure.
- La sélection VBR (débit binaire variable) n'est pas recommandée parce que la durée de lecture n'est pas affichée convenablement et des sauts de passage peuvent se produire.
- La qualité de lecture audio diffère selon les circonstances de codage. Pour obtenir de plus amples détails à ce sujet, se référer au manuel de l'utilisateur de votre propre logiciel de codage et logiciel de gravure.

### MP3

- Il est recommandé de régler sur un débit binaire de «plus ou moins 128 kbit/s» et «fixe».

### WMA

- Il est recommandé de régler sur un débit binaire de «plus ou moins 64 kbit/s» et «fixe».
- Ne spécifiez pas la protection de copie sur le fichier WMA pour que cet appareil puisse procéder à la lecture.

### ⚠ Précaution

- Ne jamais attribuer l'extension de nom de fichier «.mp3» ou «.wma» à un fichier qui n'est pas au format MP3/WMA. Ceci risque non seulement de produire du bruit dans les haut-parleurs mais aussi d'endommager votre ouïe.

## Informations affichées

### Rubriques affichées

- **CD-texte**
  - Titre du disque
  - Titre de la plage
- **MP3 (étiquette ID3)**
  - Nom de l'album
  - Titre et nom de l'artiste
- **MP3/WMA**
  - Nom du dossier
  - Nom du fichier
- **WMA (étiquette WMA)**
  - Nom de l'album
  - Titre et nom de l'artiste

### Caractères affichables

- La longueur de nom de fichier ou de nom de dossier : dans les limites de 128 caractères. (Le fichier unicode et les noms de dossier sont réduits de moitié en termes de nombre de caractères affichables.)
- Nom des fichiers et des dossiers conformément à la norme de chaque système de fichier. Se référer aux instructions du logiciel de gravure pour obtenir de plus amples détails à ce sujet.
- Le jeu de caractères ASCII et des caractères spéciaux dans chaque langue peuvent être affichés.
- Certains caractères cyrilliques en format unicode peuvent être affichés.

### Jeu de caractères ASCII

A à Z, a à z, chiffres de 0 à 9 et les symboles suivants : (espace) ! " # \$ % & ' ( ) \* + , - . / : ; < = > ? @ [ \ ] ^ \_ ` { | } ~

### Remarque :

- Avec certains logiciels de gravure avec lesquels les fichiers au format MP3/WMA ont été codés, les informations de caractère risquent de ne pas être affichées convenablement.
- Les caractères et les symboles non visualisables sont remplacés par un astérisque (\*).
- La longueur du nom de fichier doit être inférieure à 8 caractères (sans compter l'extension de fichier).

## Enregistrement des fichiers MP3/WMA sur un support CD

- Il vous est recommandé de minimiser les chances de créer un disque qui contient deux sortes de fichiers : fichiers CD-DA et fichiers MP3/WMA.
- Si les fichiers CD-DA sont sur le même disque que les fichiers MP3 ou WMA, les morceaux de musique risquent de ne pas être lus dans l'ordre voulu ou bien certains morceaux de musique risquent de ne pas être reproduits du tout.
- Lorsque des données MP3 et des données WMA sont sauvegardées sur le même disque, utilisez des dossiers différents pour chaque type de données.
- Ne pas enregistrer des fichiers autres que des fichiers MP3/WMA ni tout dossier inutile sur un disque.
- Le nom du fichier MP3/WMA doit être ajouté selon les règles habituelles telles qu'elles sont décrites ci-après et conformément aux règles de chaque système de fichier.
- L'extension de fichier «.mp3» ou «.wma» doit être assignée à chaque fichier selon le format du fichier.
- Des difficultés peuvent apparaître lors de la lecture des fichiers MP3/WMA ou bien avec l'affichage des informations relatives aux fichiers MP3/WMA enregistrés avec un certain type de logiciel de gravure ou certains graveurs de CD.
- Cet appareil n'est pas doté de la fonction de liste de lecture.
- Bien que l'enregistrement multiséssion est pris en charge, l'usage de la fonction «d'un seul jet» - Disc-at-Once est recommandé.

### Systèmes de fichiers pris en charge

ISO 9660 niveau 1/ niveau 2, Apple Extension ISO 9660, Joliet, Romeo

### Remarque :

- Apple HFS, UDF 1,50, Mix CD, CD Extra ne sont pas pris en charge.

**Formats de compression (Recommandation :** «Points importants à ne pas oublier lors de l'enregistrement de fichiers MP3/WMA» à la page précédente)

Méthode de compression	Taux binaire	VBR	Fréquence d'échantillonnage
MPEG 1 couche audio 3 (MP3)	32 k – 320 kbit/s	Prévu	32, 44,1, 48 kHz
MPEG 2 couche audio 3 (MP3)	8 k – 160 kbit/s	Prévu	16, 22,05, 24 kHz
Windows Media Audio Ver. 2, 7, 8, 9*	32 k – 192 kbit/s	Prévu	32, 44,1, 48 kHz

\* WMA 9 Professional/LossLess/Voice ne sont pas pris en charge.

## Ordre de sélection de dossier/ordre de lecture de fichier

### Nombre maximum de fichiers/dossiers

- Nombre maximum de fichiers : 511 (fichiers + dossiers)
- Nombre maximum de fichiers dans un dossier : 255
- Nombre maximum d'arbres : 8
- Nombre maximum de dossiers : 255 (Le dossier racine est compris.)

### Remarque :

- Il est possible de réduire la durée entre la lecture des données et la lecture en diminuant la quantité de fichiers ou de dossiers ou la profondeur de hiérarchie.
- Cet appareil compte le nombre de dossiers indifféremment de la présence ou de l'absence du fichier MP3/WMA.
- Si le dossier sélectionné ne contient pas de fichiers MP3/WMA, le fichier MP3/WMA le plus proche dans l'ordre de lecture sera sélectionné et lu.
- L'ordre de lecture peut être différent de celui d'autres lecteurs MP3/WMA même si le même disque est utilisé.
- Le message «ROOT» apparaît à la place du nom de dossier racine.

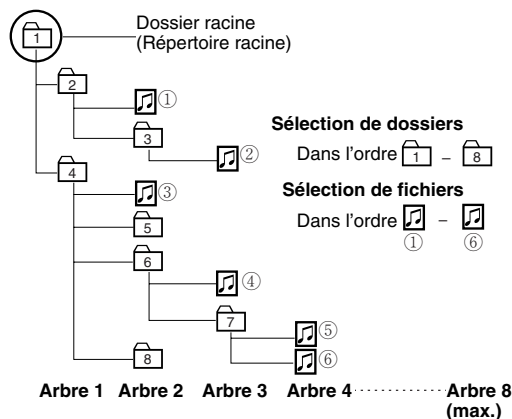

### Droits d'auteur

Il est interdit de par la loi sur les droits d'auteur de copier, distribuer et de livrer des matériaux protégés par les droits d'auteur tels que de la musique sans l'approbation préalable du détenteur des droits d'auteur sauf s'il est prévu d'en faire usage de divertissement personnel.

### Aucune garantie

Les descriptions ci-dessus sont conformes à nos investigations jusqu'en décembre 2005. Il n'existe aucune garantie de capacité de reproduction et d'affichage de MP3/WMA.

## Sélection du mode radio

1 Touchez "Bouton de source".



2 Touchez **TOUS** sur l'écran de sélection de source.

Appuyez sur **[SRC]** pour sélectionner le mode désiré.

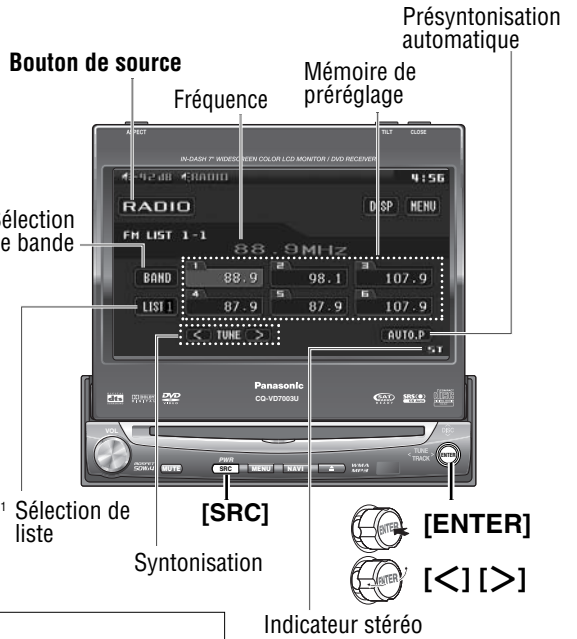

\*1 Apparaît lorsque **TOUS** est sélectionné. (→ page 90)

**MENU** ⇨ **RADIO** ⇨ **RÉGLAGE FM** ⇨ **PRÉRÉGLAGE AUTO** ⇨ **CHACUN** / **TOUS**

## Syntonisation

Opérations				
<b>Sélection de bande</b>	<b>BAND</b> *2	<b>[BAND]</b>	<b>[ENTER]</b>	*2 Le contenu affiché sur le panneau tactile dépend de la circonstance.
	FM 1 → FM 2 → FM 3 → AM			
<b>Sélection de liste</b> Référez-vous à la page suivante.	<b>LIST 1</b> *2	<b>[BAND]</b>	<b>[ENTER]</b>	*2 Le contenu affiché sur le panneau tactile dépend de la circonstance.
	LIST 1 → LIST 2 → LIST 3 → AM *3			
	Chaque liste contient 6 stations. Vous pouvez appeler les 6 stations suivantes en passant à une autre liste.			
	*3 Apartir du panneau tactile, vous pouvez sélectionner seulement l'une des listes 1 à 3, et non la bande <b>AM</b> . Pour sélectionner la bande <b>AM</b> , touchez <b>BAND</b> .			
<b>Sélection de station</b>				Haut
				Bas
<b>Syntonisation par balayage</b>				Haut
				Bas

Touchez/appuyez plus de 0,5 seconde, puis relâchez. Le balayage commence.

..... Touchez/appuyez et maintenez enfoncé

## Mise en mémoire

### Mémorisation manuelle

Jusqu'à 6 stations peuvent être mises en mémoire pour chaque bande.

Sélectionnez une bande et une fréquence.



clignote une fois

- Touchez plus de 2 secondes.
  - La fréquence clignote une fois et la station reçue est mise en mémoire.
- Les nouvelles stations écrasent les stations existantes en mémoire.

### Mémoire de présélection automatique

**A** BAND

6 stations sont automatiquement mises en mémoire pour chacune des bandes.

**Préparation :** Sélectionnez [CHACUN]. (→ page 90)

MENU → RADIO → RÉGLAGE FM → PRÉRÉGLAGE AUTO → CHACUN / TOUS

Sélectionnez une bande.



6 stations, de la première à la sixième plus élevées en force de signaux, seront présélectionnées sur chaque bande.

- Touchez/appuyez plus de 2 secondes.
- Une fois mémorisées, les stations présélectionnées sont recherchées successivement pendant 5 secondes chaque. (Balayage)

Les nouvelles stations écrasent les stations existantes en mémoire.

**B** LIST 1

18 stations FM au total sont automatiquement mises en mémoire.

**Préparation :** Sélectionnez [TOUS]. (→ page 90)

MENU → RADIO → RÉGLAGE FM → PRÉRÉGLAGE AUTO → CHACUN / TOUS



18 stations FM ayant la plus grande intensité du signal sont mises en mémoire à la fois.

- Touchez/appuyez plus de 2 secondes.
- Une fois mémorisées, les stations présélectionnées sont recherchées successivement pendant 5 secondes chaque. (Balayage)

Les nouvelles stations écrasent les stations existantes en mémoire.

### Appel de station présélectionnée

Sélectionnez une bande ou une liste.



- Touchez une touche de présélection.

### Permutation des canaux présélectionnés

Les canaux présélectionnables sont interchangeables.

**Préparation :** Sélectionnez [TOUS]. (→ page 90)

MENU → RADIO → RÉGLAGE FM → PRÉRÉGLAGE AUTO → CHACUN / TOUS

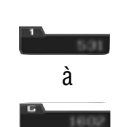

- 1 Sélectionnez la liste et le numéro de présélection contenant le canal à remplacer. (Voir "Appel de station présélectionnée" ci-dessus).
- 2 Sélectionnez la liste et pressez le numéro de présélection contenant le canal de remplacement plus de 2 secondes.

Le canal de présélection sélectionné à l'étape 1 est remplacé par celui sélectionné à l'étape 2 (permutation des canaux présélectionnés).

..... Touchez/appuyez et maintenez enfoncé

Se référer au “Guide pratique de mise à niveau de système” séparé pour savoir comment utiliser cet appareil lorsque des périphériques optionnels sont connectés.

### Préparation :

- Connecter un périphérique externe optionnel à AV1/AV2.

## Sélection du mode AV

Il est possible de visionner les images et d’écouter le son des périphériques externes connectés respectivement en mode AV1/AV2.

- 1 Touchez “Bouton de source”.



- 2 Touchez **AV1** / **AV2** (AV1/AV2) sur l’écran de sélection de source.



Appuyez sur **[SRC]** pour sélectionner le mode désiré.

Touchez la partie centrale du panneau tactile pour faire apparaître l’écran de commande.

### Remarque :

- Vous pouvez configurer le système de manière à ce que le mode AV ne soit pas activé (dépassement de source). (→ page 89) (Le mode AV ne peut plus être sauté avec ENTRÉE NAVI sélectionné, même si SAUT SOURCE est positionné sur ACTIVÉ.)
- Si aucune opération n’est exécutée en moins de 10 secondes ou que **DISP** est touché, les boutons de commande disparaissent.

• Les bornes AV ne sont pas utilisées pour le système de navigation automobile Panasonic (disponible dans le futur). Référez-vous à **RÉGLAGE NAVI** pour le réglage. (→ Guide pratique de mise à niveau de système)

### Bouton de source

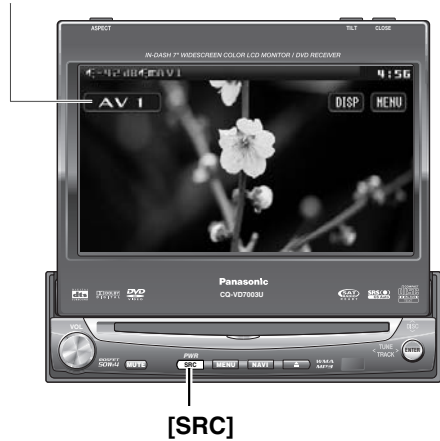



# Réglages

**Préparation** : Pour afficher le menu en français, exécutez **AFFICHAGE DE MENU** (définition de la langue).  
(→ page 83)

## UTILISATEUR

AFFICHEUR	Réglage de l'écran	(→ page 82)
HORLOGE	Réglage de l'horloge	(→ page 82)
CODE D'IDENTIFICATION	Réglage de code d'identification	(→ page 82)
EFFACER MÉMOIRE	Effacement de la mémoire	(→ page 83)
AUTRE	Autres réglages	(→ page 83)

## ÉCRAN

GRADATEUR	Réglage du niveau d'éclairage	(→ page 84)
IMAGE	Réglage de l'affichage	(→ page 84)

## AUDIO

RÉGLAGE SON	Configuration du son	(→ page 84)
ÉGALISEUR GRAPHIQUE	Paramétrage et réglage d'égalisateur graphique	(→ page 84)
CS Auto	Réglage CS Auto	(→ page 85)
RÉGLAGE HAUT-PARLEUR	Paramétrage de l'absence/la présence de chaque haut-parleur	(→ page 86)
VOLUME HAUT-PARLEUR	Réglage de la balance de sortie pour chacun des haut-parleurs	(→ page 86)
TEMPORISATION	Paramétrage de temporisation de chaque haut-parleur	(→ page 87)
NIVEAU SOURCE	Paramétrage de niveau d'entrée AV1/AV2	(→ page 87)
RECOUVREMENT	Fréquence de coupure	(→ page 87)

## DVD

LANGUE	Paramétrage de la langue	(→ page 88)
AFFICHAGE	Aspect de l'image de DVD	(→ page 88)
PRO LOGIC	Paramétrage Pro logic	(→ page 89)
MIX-RÉD.	Sélection de type de mixage en régression	(→ page 89)
COMP DYN	Sélection de style de compression	(→ page 89)
MULTICANAL	Sélection de sortie son	(→ page 89)

## ENTRÉE/SORTIE

RÉGLAGE NAVI	Réglage de navigation	(*1)
RÉGLAGE CAMÉRA	Réglage de la caméra de vision arrière	(*1)
SAUT SOURCE	Dépassement de source	(→ page 89)
SÉLECTION ENTRÉE	Sélection d'entrée	(*1)
SÉLECTION SORTIE	Sélection de sortie	(*1)
RÉGLAGE M-L	Configuration mains libres	(*1)

## RADIO

RÉGLAGE FM	Réglage pour les stations FM	(→ page 90)
RÉGLAGE AM	Réglage des stations AM	(→ page 90)
RÉGLAGE XM	Paramétrage de radio XM	(*1)
RÉGLAGE SIRIUS	Paramétrage de radio Sirius par satellite	(*1)

(\*1) Veuillez vous référer à la brochure Guide de mise à niveau de système.



# Utilisation du menu

(Exemple : mode DVD)



Touchez **MENU** sur l'écran de commande.



Touchez l'article désiré.

3 (Exemple : écran de réglage de DISPLAY UNIT → page 82)



**RETOUR**

Valide la sélection et revient à l'écran précédent.

**FIN**

Valide la sélection et quitte le menu.

## Remarque :

- Si aucune opération n'intervient dans un délai de 60 secondes après la spécification d'une nouvelle valeur, l'écran revient à l'état précédent.

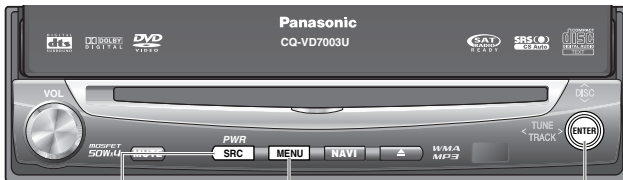

**[SRC]**  
(Quitte le menu)

**[MENU]**  
(Pour présenter l'écran de menu/  
Revient au menu précédent)

**[<] [>]**  
**[^] [v]**  
(Sélectionnez/régler)

**[ENTER]**  
(Valide la sélection)

# Réglages (suite)

## UTILISATEUR

ÉCRAN

AUDIO

DVD

ENTRÉE/SORTIE

RADIO

### AFFICHEUR

Réglage de l'écran

#### INCLINAISON

(Réglage de l'angle d'inclinaison)

1 2 3 4 5

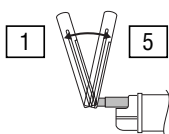

par défaut : 5

#### OUVERTURE/FERMETURE

(Réglage du moniteur lors de l'allumage)

AUTO

: le moniteur est automatiquement ouvert lors de la mise en fonction ON ACC.

MANUEL

: le moniteur vidéo ne s'ouvre pas automatiquement.

par défaut : MANUEL

#### Remarque :

- Le menu de réglage de position de l'écran peut également être affiché en appuyant sur [TILT] sur l'unité d'affichage pendant plus de 2 secondes. (→ page 67)

### HORLOGE

Réglage de l'horloge

#### AFFICHAGE

(Affichage de l'horloge)

DÉSACTIVÉ

: affichage de l'horloge désactivé

ACTIVÉ

: affichage de l'horloge activé ([12:00] s'affiche avant le réglage de l'horloge.)

par défaut : DÉSACTIVÉ

#### RÉGLAGE DES HEURES

(Réglage de l'heure)

< : retarde l'heure.

> : avance l'heure.

#### RÉGLAGE DES MINUTES

(Réglage des minutes)

< : retarde les minutes.

> : avance les minutes.

#### Remarque :

- Pour mettre l'horloge en marche, touchez/pressez [FIN]/[SRC].
- Exécutez manuellement la configuration de réglage de l'heure d'été.

par défaut : RÉGLAGE DES HEURES: 12  
RÉGLAGE DES MINUTES: 0

### CODE D'IDENTIFICATION

Réglage de code d'identification

Avant d'utiliser cet appareil, il est recommandé de lui assigner un code d'identification à 4 chiffres pour des raisons de sécurité. Une fois le code d'identification réglé, l'appareil ne peut pas fonctionner si l'alimentation principale est déconnectée puis rétablie. Il est électroniquement verrouillé, de telle sorte qu'un voleur ne puisse pas l'utiliser à moins de connaître le code que vous avez réglé.

L'opération de réglage du code d'identification ne doit être effectuée que par le propriétaire de l'appareil.

**Il n'est généralement pas nécessaire de saisir le code d'identification à chaque fois que l'on utilise l'appareil, s'il n'a jamais été déconnecté de l'alimentation principale (la batterie du véhicule).**

0

à 9

Code numérique à 4 chiffres

par défaut : aucun

#### Comment régler votre code d'identification (pour la première fois)

- Saisissez un code d'identification à 4 chiffres.
- Saisissez encore une fois le même code d'identification à 4 chiffres.

#### Comment changer votre code d'identification

- Saisissez le code d'identification à 4 chiffres pré-réglé (l'ancien). Si le code d'identification n'est pas saisi correctement, le nouveau code d'identification ne peut pas être enregistré.
- Saisissez un nouveau code d'identification à 4 chiffres.
- Saisissez encore une fois le nouveau code d'identification à 4 chiffres.

#### Comment annuler le code actuel d'identification

- Saisissez le code d'identification à 4 chiffres pré-réglé (l'ancien). Si le code d'identification saisi est erroné, il n'est pas possible d'annuler la fonction de code d'identification.
- Touchez et maintenez enfoncé [EFFACER] jusqu'à l'affichage de "TERMINÉ". La procédure d'annulation du code d'identification est alors terminée. L'appareil fonctionne maintenant sans code d'identification.

#### Remarque :

- Si l'appareil nécessite une réparation, annulez le code d'identification avant de l'expédier pour le faire réparer.
- Le paramétrage du code ID ne peut pas être éliminé même avec la fonction d'effacement de la mémoire.
- Le code entré n'est pas affiché pour votre sécurité.

#### ⚠ Prudence

- Notez le code d'identification que vous avez enregistré et conservez-le dans un endroit sûr. (Remplir la note de code d'identification (→ page 96).) Si vous l'oubliez, vous ne pourrez plus utiliser l'appareil. Si toutefois vous oubliez le code d'identification, veuillez contacter le centre de service après-vente Panasonic le plus proche.

## EFFACER MÉMOIRE

Effacement de la mémoire

L'état de toutes les mémoires actuelles est ramené sur leurs réglages par défaut.

### Remarque :

- Le code d'identification n'est pas supprimé par l'effacement de la mémoire.

**NON** : aucun effacement de la mémoire.  
L'affichage revient sur la valeur précédente.

**OUI** : efface la mémoire pour revenir aux réglages par défaut.



**ÉTES-VOUS SÛR?** apparaît lorsque **OUI** est sélectionné.

**ANNULER** : aucun effacement de la mémoire.

**OK** : la mémoire sera effacée.

### ⚠ Prémunition

- Notez que ce paramétrage restaure l'unité sur ses réglages par défaut afin que toutes les mémoires et les paramétrages que vous avez effectués soient éliminés.

## AUTRE

Autres réglages

### TONALITÉ BIP (Réglage du bip)

**DÉSACTIVÉ** : son de fonctionnement (bip) désactivé

**ACTIVÉ** : son de fonctionnement (bip) activé  
par défaut : **ACTIVÉ**

### SÉLECT. ACC

(Paramétrage de sélection ACC sur activation et désactivation)

**DÉSACTIVÉ** : régler sur OFF si votre voiture n'a pas de position ACC.

**ACTIVÉ** : régler sur ON si votre voiture a une position ACC.

par défaut : **ACTIVÉ**

### Remarque :

- Dans le cas d'une voiture équipée d'un contacteur d'allumage avec une position ACC, sélectionnez ON. Les fonctions suivantes sont disponibles.
  - L'alimentation est automatiquement appliquée quand un disque ou un magasin de disques est introduit dans l'appareil.
- DÉSACTIVÉ** la sélection invalide la mise sous tension de l'unité principale à partir de la télécommande.

### ⚠ Prémunition

- Faire en sorte de sélectionner la position OFF si le contacteur d'allumage de votre voiture n'a pas de position ACC. En ne prenant pas cette précaution, la batterie de la voiture risque de tomber à plat.

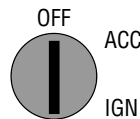

### TÉLÉCOMMANDE

(Paramétrage de la télécommande)

**AVANT** : Télécommande spécifique d'unité principale

**AMBIO** : Télécommande spécifique de moniteur vidéo arrière (option)

par défaut : **AVANT**

### AFFICHAGE DE MENU

(Réglage de la langue)

**ANGLAIS** : affiche le menu en anglais.

**FRANÇAIS** : affiche le menu en français.

par défaut : **ANGLAIS**

# Réglages (suite)

UTILISATEUR **ÉCRAN** AUDIO DVD ENTRÉE/SORTIE RADIO  
(Affichage)

## GRADATEUR

Réglage du niveau d'éclairage

**AUTO** : se règle automatiquement selon l'intensité de l'éclairage ambiant.

**1** **2** **3** **4**

← Plus sombre Plus clair →

par défaut : **AUTO**

## IMAGE

Réglage de l'affichage

**CONTRASTE** (Règle le contraste de l'image)

**<** : diminue le contraste entre le noir et le blanc

**>** : augmente le contraste entre le noir et le blanc

**LUMINOSITÉ** (Règle la luminosité de l'image)

**<** : assombrit

**>** : éclaircit

**COULEUR** (Règle la profondeur des couleurs de l'image)

**<** : diminue la profondeur des couleurs sur l'affichage

**>** : augmente la profondeur des couleurs sur l'affichage

**TEINT** (Règle la nuance ou la tonalité de l'image)

**<** : amplifie le rouge dans les couleurs de l'image

**>** : amplifie le vert dans les couleurs de l'image

UTILISATEUR ÉCRAN **AUDIO** DVD ENTRÉE/SORTIE RADIO

## RÉGLAGE SON

Configuration du son

**EFFET SONORE** (Paramétrage des effets acoustiques)

**DÉSACTIVÉ** : aucun paramétrage GEQ ou CS Auto

**ÉGALISEUR GRAPHIQUE** : renvoie au paramétrage GEQ

**CS Auto** : renvoie au paramétrage CS Auto

par défaut : **DÉSACTIVÉ**

## ÉGALISEUR GRAPHIQUE (Graphic-equalizer)

Égaliseur graphique

Six types d'égaliseurs sont déjà prévus dans ce produit à l'expédition. Pour rappeler une mémoire de préréglage, sélectionnez la touche de présintonisation correspondante **[1]** à **[6]**.

**1** : (Flat) réponse de fréquence uniforme

**2** : (Rock) son rapide et lourd

**3** : (Pop) son à gamme étendue et profond

**4** : (Vocal) son clair

**5** : (Jazz) son profond propre au jazz

**6** : (Club) son propre aux bars et discothèques

Vous pouvez définir votre propre égaliseur ou modifier les préréglages en usine dans chaque touche de mémoire selon les instructions suivantes :

### Réglage du niveau de chaque préréglage

Le niveau de chacune des 7 bandes de fréquence est réglable.

① Sélectionnez le numéro de préréglage à régler.

② Touchez/appuyez **▼** **▲** / **[V] [Λ]** pour régler chaque fréquence.

③ Touchez/appuyez le même numéro de préréglage plus de 2 secondes.

Bande de fréquence

**60** **160** **400** **1 k** **3 k** **6 k** **16 k** (Hz)

Gamme de définition : -12 dB à +12 dB (par pas de 2 dB)  
par défaut : ± 0 dB pour chaque bande

### Remarque :

● Le nouveau réglage de niveau remplacera celui précédent.

● Pour reprendre les réglages en usine, touchez

**AUCUN** (AUCUN (initialisation)) plus de 2 secondes.

- Pour régler le niveau de manipulation courant en niveau linéaire, touchez et maintenez enfoncé **PLAT** (linéaire) pendant au moins 2 secondes.
- Les effets prévus varient en fonction du format audio utilisé, des réglages dans le menu et d'autres facteurs.



## CS Auto

Réglage CS Auto

**SÉLECTIONNEZ** (Personnalisation de CS AUTO)

**FOCUS** (Accentue l'image sonore)

**FOCUS AVANT** (Accentue l'image sonore avant)

> : plus

< : moins

**FOCUS AMBIO** (Accentue l'image sonore arrière)

> : plus

< : moins

**FOCUS CENTRAL** (Accentue l'image sonore centrale)

> : plus

< : moins

Gamme de définition : désactivé, + 1 à + 10  
par défaut : désactivé

### Remarque :

• **FOCUS®**

Focus est une technologie audio qui déplace verticalement l'image acoustique du son reproduit afin de reproduire clairement les sonorités des instruments et des voix.

**TruBass** (Réglage des graves TruBass)

**TruBass AVANT** (Agit sur les haut-parleurs avant)

> : plus

< : moins

**TruBass AMBIO** (Agit sur les haut-parleurs arrière)

> : plus

< : moins

**TruBass EX-GRAVES** (Agit sur le haut-parleur d'extrêmes-graves)

> : plus

< : moins

Gamme de définition : désactivé, + 1 à + 10  
par défaut : désactivé

### Remarque :

• **TruBass®**

TruBass est une technologie audio à laquelle la technique de reproduction de la sonorité des graves des orgues à tuyaux est appliquée par procédé électrique et avec laquelle aucun égalisateur n'est utilisé et la sonorité de graves délivrée par les haut-parleurs à utiliser est particulièrement riche.

**Mixing** (Règle l'effet SRS)

**MIXAGE AVANT à ARRIÈRE**

(Règle l'effet SRS (avant) sur les haut-parleurs arrière)

> : plus

< : moins

**MIXAGE CENTRE à ARRIÈRE**

(Règle l'effet SRS (central) sur les haut-parleurs arrière)

> : plus

< : moins

Gamme de définition : off, + 1 à + 10  
par défaut : + 5

# Réglages (suite)

(AUDIO suite)

## RÉGLAGE HAUT-PARLEUR (Speaker set up)

Spécifiez l'absence/présence et réglez la dimension de chaque haut-parleur.

**AVANT** (Réglage des haut-parleurs avant)

**PETIT** : pour les petits haut-parleurs, ou lorsque la lecture des graves n'est pas possible

**GRAND** : pour les grands haut-parleurs, lorsque la lecture des graves est possible (au moins 100 Hz ou plus bas)

par défaut : **GRAND**

**CENTRAL** (Réglage des haut-parleur central)

**AUCUN** : lorsqu'un haut-parleur central n'est pas utilisé

**PETIT** : pour les petits haut-parleurs, ou lorsque la lecture des graves n'est pas possible

**GRAND** : pour les grands haut-parleurs, lorsque la lecture des graves est possible (au moins 100 Hz ou plus bas)

par défaut : **AUCUN**

\*Un haut-parleur central (en option, EAB-CF2 recommandé) est nécessaire.

**AMBIO** (Réglage des haut-parleurs ambiophoniques)

**AUCUN** : lorsque des haut-parleurs ambiophoniques ne sont pas utilisés

**PETIT** : pour les petits haut-parleurs, ou lorsque la lecture des graves n'est pas possible

**GRAND** : pour les grands haut-parleurs, lorsque la lecture des graves est possible (au moins 100 Hz ou plus bas)

par défaut : **GRAND**

**EX-GRAVES** (Réglage du haut-parleur d'extrêmes-graves)

**NON** : lorsqu'un haut-parleur d'extrêmes-graves n'est pas utilisé

**OUI** : lorsqu'un haut-parleur d'extrêmes-graves est utilisé

par défaut : **NON**

\*Un haut-parleur d'extrêmes-graves (en option, CJ-SW3003 recommandé) est nécessaire. Un amplificateur d'alimentation (en option) est également nécessaire pour raccorder un haut-parleur d'extrêmes-graves.

### Remarque :

- Pendant que le mode prive est activé, seul **AVANT** est réglable.

**PHASE** (Paramétrage de phase)

**0°** : Phase de haut-parleur d'extrêmes-graves sur 0 degré

**180°** : Phase de haut-parleur d'extrêmes-graves inversé sur 180 degrés

### Remarque :

- Ce paramétrage ne peut être fait que lorsque **EX-GRAVES** est paramétré sur **OUI**.

par défaut : **0°**

## VOLUME HAUT-PARLEUR (Speaker level)

Réglage de la balance de sortie pour chacun des haut-parleurs

**AVANT G** (Balance de sortie du haut-parleur avant gauche)

**<** : bas **>** : haut

**CENTRAL** (Balance de sortie du haut-parleur central)

**<** : bas **>** : haut

**AVANT D** (Balance de sortie du haut-parleur avant droit)

**<** : bas, **>** : haut

**AMBIO • D** (Balance de sortie du haut-parleur ambiophonique droit)

**<** : bas **>** : haut

**AMBIO • G** (Balance de sortie du haut-parleur ambiophonique gauche)

**<** : bas **>** : haut

**EX-GRAVES** (Balance de sortie du haut-parleur d'extrêmes-graves)

**<** : bas **>** : haut

Gamme de définition : - 10 dB à + 10 dB (par pas de 1 dB)  
par défaut : ±0 dB pour tous les haut-parleurs

- Si le réglage de haut-parleur est **AUCUN** ou **NON** pour un haut-parleur, le signal de test n'est pas émis et ce haut-parleur ne peut pas être sélectionné.
- Tournez la commande de volume rotative ou appuyez sur **[+]** ou **[-] (VOL)** pour régler le volume du signal de test.



**Remarque :**

- Pendant que le mode personnel est activé, seuls **AVANT G** et **AVANT D** sont réglables.

**TONALITÉ D'ESSAI** (Sortie de tonalité d'essai)

- NON** : désactive la tonalité d'essai
  - OUI** : active la tonalité d'essai
- par défaut : **NON**

- Lorsque la tonalité d'essai est paramétrée pour être activée, un signal de test (une tonalité continue) est émis pour chaque haut-parleur pendant environ 2 secondes. Réglez la balance de sortie de telle sorte que la tonalité semble être au même volume pour chaque haut-parleur.

**Réglage de la balance de sortie :**

Réglez le volume de tous les autres haut-parleurs au niveau de volume du haut-parleur pour lequel le volume du signal de test semble être le plus bas.

**TEMPORISATION**

Synchronisation de l'arrivée du son de chaque haut-parleur à la position d'écoute

**CENTRAL** (Réglage du décalage temporel du haut-parleur central)

**<** : bas **>** : haut

Gamme de définition : 0 ms à 5 ms (par pas de 1 ms)  
1 ms = 0,001 seconde  
par défaut : 0 ms

**AMBIO** (Réglage du décalage temporel des haut-parleurs ambiophoniques)

**<** : bas **>** : haut

Gamme de définition : 0 ms à 15 ms (par pas de 1 ms)  
1 ms = 0,001 seconde  
par défaut : 0 ms

- Faites ce réglage tout en écoutant le son.
- Si le réglage de haut-parleur est **AUCUN** pour un haut-parleur, il ne peut pas être sélectionné.
- Lorsque "PRO LOGIC" est affiché, 15 ms sont automatiquement ajoutées au réglage de décalage temporel des haut-parleurs d'ambiophonie.

**NIVEAU SOURCE**

Paramétrage de niveau d'entrée AV1/AV2

Effectuez ce réglage s'il n'est pas possible de régler le volume via l'appareil raccordé (du côté de la sortie).

**NIVEAU AV1** (Paramétrage de AV1)

**BAS** : spécifie le bas niveau/augmentation du volume sonore

**HAUT** : spécifie le haut niveau/diminution du volume sonore

par défaut : **HAUT**

**NIVEAU AV2** (Paramétrage de AV2)

**BAS** : spécifie le bas niveau/augmentation du volume sonore

**HAUT** : spécifie le haut niveau/diminution du volume sonore

**Remarque :**

- Si le niveau d'entrée reproduit de AV1/AV2 est trop élevé, le son ne sera pas délivré normalement.
- **Après le réglage du niveau d'entrée**  
Le volume peut être réglé en appuyant sur **[+]** ou **[-]** (**VOL**) sur la télécommande ou en tournant la commande de volume rotative.

par défaut : **HAUT**

**RECouvreMENT**

Fréquence de coupure

**COUPURE FILTRE PASSE-BAS**

(Filtre passe-bas du haut-parleur d'extrêmes-graves)

**<** : bas **>** : haut

Gamme de définition : 63 Hz à 200 Hz  
par défaut : 125 Hz

**COUPURE FILTRE PASSE-HAUT**

(Filtre passe-haut)

**<** : bas **>** : haut

Gamme de définition : désactivé, 63 Hz à 200 Hz  
par défaut : désactivé

**Remarque :**

- Ce réglage n'est pas disponible si **CS Auto** est mis sur **ACTIVÉ**.
- **COUPURE FILTRE PASSE-HAUT** n'est valide que sur les haut-parleurs avant (droit/gauche) et ceux arrière (gauche/droit).

# Réglages (suite)

UTILISATEUR ÉCRAN AUDIO **DVD** ENTRÉE/SORTIE RADIO

## LANGUE

Paramétrage de la langue

**MENU** (Langue de menu DVD)

- ANG** : Anglais
- FRA** : Français
- ESP** : Espagnol
- AUTRE** : Autre langue. Entrez le code de la langue.  
(⇒ page 99)

par défaut : **ANG**

**SOUS-TITRE** (Langue de sous-titres)

### Remarque :

- Lorsque le disque comporte également des sous-titres codés et des sous-titres, il se peut qu'ils se chevauchent sur l'écran. Dans ce cas, désactivez les sous-titres.

- ANG** : Anglais
- FRA** : Français
- ESP** : Espagnol
- AUTRE** : Autre langue. Entrez le code de la langue.  
(⇒ page 99)

par défaut : **ANG**

**AUDIO** (Langue de audio)

### Remarque :

- Ces réglages une fois exécutés, la lecture commence depuis le début du disque.

- ANG** : Anglais
- FRA** : Français
- ESP** : Espagnol
- AUTRE** : Autre langue. Entrez le code de la langue.  
(⇒ page 99)

par défaut : **ANG**

## AFFICHAGE

Format d'affichage et mode de support DVD

**FORMAT DVD** (Réglage du format d'image)

- ÉTROIT** : fait la lecture vidéo en format d'écran 4:3.
- LARGE** : fait la lecture vidéo en format boîte aux lettres (16:9).

par défaut : **LARGE**

**BOITE LETTRES** (Mode de support DVD)

- PAN & BAL** : fait la lecture vidéo du format boîte aux lettres en mode panoramique et balayage (les côtés droit et gauche de l'écran sont tronqués).
- BOITE LETTRES** : fait la lecture vidéo du format boîte aux lettres en mode boîte aux lettres (des bandes noires apparaissent au haut et au bas de l'écran).

par défaut : **PAN & BAL**

### Remarque :

- Effectuez le réglage du support selon le symbole qui figure sur le boîtier du DVD. (⇒ page 68)
- Le réglage de mode de support DVD est ignoré si le support est pré-réglé sur **PAN & BAL** ou **BOITE LETTRES**.
- L'aspect de format de l'écran d'affichage varie selon sa valeur de réglage (⇒ page 90) et l'aspect du contenu DVD.

**TYPE TÉLÉ** (Réglage des bornes AV-OUT)

- NTSC** : spécifie NTSC en accord avec l'équipement connecté à la borne AV-OUT.
- PAL** : spécifie PAL en accord avec l'équipement connecté à la borne AV-OUT.

par défaut : **NTSC**

**MARQUE D'ANGLE** (Paramétrage de repérage angulaire)

Le repère en angle est affiché pour indiquer les parties où des données multi-angle sont enregistrées.

- DÉSACTIVÉ** : désactive le repérage angulaire
- ACTIVÉ** : active le repérage angulaire

par défaut : **ACTIVÉ**



## PRO LOGIC

Écoute par 5.1 canaux avec le son ambiophonique de Dolby

**DÉSACTIVÉ** : désactive Pro Logic

**ACTIVÉ** : active Pro Logic

par défaut :  **DÉSACTIVÉ**

### Remarque :

- Ce réglage n'est valide qu'en mode lecteur DVD/VCD/CD.
- La sélection de  **ACTIVÉ** dans certains réglages audio peut invalider la sortie audio du haut-parleur d'extrêmes-graves.

## MIX-RÉD.

Pour utiliser la fonction de mixage en régression, spécifier le type.

**Gs/Ds** : mixage en régression stéréo simple (Lo = gauche seulement , Ro = droit seulement)

**Gt/Dt** : mixage en régression décodable d'élément d'ambiophonie (Lt = complètement à gauche , Ro = complètement à droite)

### Remarque :

- Cette fonction est uniquement disponible lorsque la source "Dolby Digital" ou "dts" est lue et que le son est délivré uniquement par les haut-parleurs avant réglés avec  **RÉGLAGE HAUT-PARLEUR**.

par défaut :  **Gt/Dt**

## COMP DYN (Dynamic Range Compression)

Maintien de l'atmosphère même lors de l'écoute à niveau de volume bas

Compression de la gamme dynamique

**DÉSACTIVÉ** : compression désactivée

**STD** : compression activée

**MIN** : mode pour lequel la compression est la plus élevée, équivalent à peu près à une émission de télévision.

par défaut :  **DÉSACTIVÉ**

## MULTICANAL (Multiple channel)

Sortie du son Dolby Digital 2 canaux de tous les haut-parleurs

**DÉSACTIVÉ** : maintient le son 2 canaux de la sortie source.

**ACTIVÉ** : change le son de 2 canaux à 5.1 canaux.

par défaut :  **DÉSACTIVÉ**

UTILISATEUR ÉCRAN AUDIO DVD **ENTRÉE/SORTIE** RADIO

## RÉGLAGE NAVI (Navigation set up)

(→ Guide pratique de mise à niveau de système)

## RÉGLAGE CAMÉRA

(→ Guide pratique de mise à niveau de système)

## SAUT SOURCE

Dépassement de source

**SAUT AV1** (Dépassement de AV1)

Si aucun AV1 n'est utilisé, le mode AV1 est dépassé lors du changement de mode.

**DÉSACTIVÉ** : pas de dépassement

**ACTIVÉ** : dépassement de AV1

par défaut :  **DÉSACTIVÉ**

**SAUT AV2** (Dépassement de AV2)

Si aucun AV2 n'est utilisé, le mode AV2 est dépassé lors du changement de mode.

**DÉSACTIVÉ** : pas de dépassement

**ACTIVÉ** : dépassement de AV2

par défaut :  **DÉSACTIVÉ**

### Remarque :

- Lorsque des périphériques externes sont connectés à cet appareil sans impliquer le module d'expansion (CY-EM100U, en option), le dépassement de AV2 n'est pas validé étant donné que les périphériques externes connectés sont identifiés comme étant AV2.

## SÉLECTION ENTRÉE

(→ Guide pratique de mise à niveau de système)

## SÉLECTION SORTIE

(→ Guide pratique de mise à niveau de système)

## RÉGLAGE M-L

(→ Guide pratique de mise à niveau de système)

# Réglages (suite)

- UTILISATEUR
- ÉCRAN
- AUDIO
- DVD
- ENTRÉE/SORTIE
- RADIO**

## RÉGLAGE FM

Réglage pour les stations FM

### SUPPRESSION DE BRUIT

 (Commutation de filtre FM IF)

- AUTO** : réglé automatiquement
  - ÉTROIT** : diminue la largeur de bande de fréquence de réception pour donner une importance à la réduction du bruit.
  - LARGE** : élargit la largeur de bande de fréquence de réception pour donner une importance à la qualité du son.
- par défaut : **AUTO**

### PRÉRÉGLAGE AUTO

 (Réglage de la présintonisation automatique)

- CHACUN** : conserve en mémoire les stations présintonisées dans chaque bande.
  - TOUS** : conserve en mémoire les stations présintonisées dans toutes les listes FM indépendamment de la bande.
- par défaut : **CHACUN**

## RÉGLAGE AM

Réglage des stations AM

### SUPPRESSION DE BRUIT

 (Suppression du bruit)

- ÉTROIT** : diminue la largeur de bande de fréquence de réception pour donner une importance à la réduction du bruit.
  - MOYEN** : se situe entre **ÉTROIT** et **LARGE**.
  - LARGE** : élargit la largeur de bande de fréquence de réception pour donner une importance à la qualité du son.
- par défaut : **MOYEN**

## RÉGLAGE XM

(→ Guide pratique de mise à niveau de système)

## RÉGLAGE SIRIUS

(→ Guide pratique de mise à niveau de système)

## Autres paramétrages

### Rapport de format

Par défaut : NORMAL  
Mode : 4 types

Appuyez et maintenez **[ASP]** enfoncé sur l'afficheur pour modifier le rapport hauteur-largeur d'image comme suit.



#### NORMAL (normal)

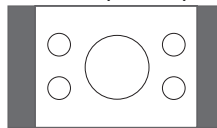

- L'image de l'affichage classique a un rapport de format horizontal/vertical de 4 par 3.
- Dans ce cas, une zone vide demeure des côtés droit et gauche de l'affichage.

#### FULL (total)

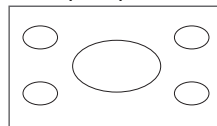

- L'ensemble de l'écran est agrandi horizontalement selon un rapport de format de 16 par 9.
- Le rapport d'agrandissement est le même pour tous les points de l'écran.

#### ZOOM (Zoom)

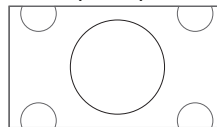

- L'écran est complètement agrandi selon un rapport de format de 4 par 3.
- Le haut et le bas de l'écran sont légèrement tronqués.

#### JUST (juste)

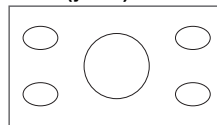

- L'écran est agrandi horizontalement selon un rapport de format de 16 par 9.
- Le rapport d'agrandissement augmente aux extrémités droite et gauche de l'écran.

**Remarque :**

- Ce réglage est commun aux mode Vidéo.
- Il est impossible de modifier le rapport de format de l'écran menu ni des écrans en mode CD, MP3/WMA, radio et changeur CD. Ceux-ci, ainsi que l'image de navigation, sont fixés au format plein écran "FULL" (total).
- Lorsque la caméra de vision arrière fonctionne avec la transmission mise en position de marche arrière, l'image n'est présentée que dans le mode plein écran "FULL" (total).
- Dans certains cas, l'image qui apparaît est différente de l'image originale à cause de la sélection de l'aspect.

**⚠ Prémunition**

- Veuillez noter que la compression ou l'agrandissement de l'écran à l'aide de la fonction de modification du rapport de format (mode d'écran) de cet appareil, soit à des fins commerciales lucratives, soit pour le visionnement ou l'écoute par un public, peut constituer une infraction aux droits d'auteur protégés par la loi sur les droits d'auteur.
- Si vous agrandissez une image normale (4 par 3) en utilisant le mode "JUST" (juste), "ZOOM" (zoom) ou "FULL" (total) de telle sorte qu'elle occupe tout l'écran, il se peut que vous ne puissiez pas voir la périphérie de l'image ou que l'image soit déformée. Dans ce cas, utilisez le mode "NORMAL" pour voir l'image originale telle que conçue par son créateur.

**☐ Mode privé**

Vous pouvez couper les sons reproduits par les haut-parleurs arrière si nécessaire. L'activation du mode privé vous permet de bénéficier indépendamment et simultanément des fonctions du moniteur avant et du moniteur arrière (par exemple, le modèle CY-VHD9401U) avec des sources sonores différentes.

Par défaut : Mode privé désactivé



L'indicateur "P • MODE" s'allume lorsque le mode privé est activé.

Appuyez et immobiliser **[ASP]** de l'afficheur en position basse pendant au moins deux secondes pour activer tour à tour la fonction de mode privé ou la désactiver.

**Remarques:**

- **Assurez-vous d'avoir réglé le mode privé sur OFF (désactivé) si vous ne l'utilisez pas.**
- Il n'est pas possible de choisir et de régler le **[CS Auto]** (→ page 85) et **[TEMPORISATION]** (→ page 87) sur le menu de réglage sonore pendant que le mode privé est activé.

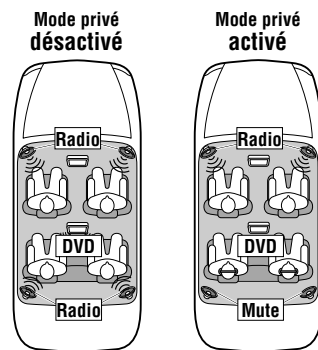

Il est recommandé d'utiliser un moniteur plafond optionnel (CY-VHD9401U) et un casque d'écoute fourni avec le CY-VHD9401U.

# En cas de difficulté

## □ Lorsqu'on soupçonne que quelque chose est défectueux

Vérifiez les indications mentionnées dans les tableaux ci-dessous et prenez les dispositions indiquées.

Si les suggestions décrites ne résolvent pas le problème, il est recommandé de confier l'appareil au centre de service après-vente Panasonic. L'appareil ne doit être réparé que par un personnel qualifié. Confiez les vérifications et les réparations aux professionnels. Panasonic ne sera pas tenu responsable des accidents survenant à la suite d'une négligence de vérification de l'appareil ou de votre propre réparation après votre vérification.

**Ne jamais prendre de mesure notamment celles qui sont mentionnées en *italique* dans «Solution» décrites ci-dessous car elles représentent un trop grand risque aux utilisateurs quant la manière dont ils doivent s'en servir sans autre assistance.**

### ⚠ Avertissement

- Le fait d'utiliser l'appareil dans des conditions anormales, par exemple lorsqu'aucun son n'est délivré, s'il dégage de la fumée ou une odeur anormale, peut favoriser un amorçage électrique ou une électrocution. Arrêtez immédiatement d'utiliser l'appareil et consultez votre concessionnaire.
- Ne pas essayer de réparer l'appareil soi-même, ceci étant dangereux.

## ■ Problèmes communs

Problème	Cause possible → Solution
Appareil non alimenté	<p>Le cordon d'alimentation (la pile, l'alimentation et la masse) est raccordé à l'envers. → <b>Vérifiez les connexions.</b></p> <p>Le fusible est sauté. → <b>En éliminez la cause et remplacez le fusible par un neuf. Consultez le concessionnaire.</b></p>
Son non produit	<p>Le mode MUTE est activé. → <b>Désactivez le mode MUTE.</b></p> <p>Les connexions des lignes de haut-parleur ne sont pas correctes, ou une rupture de fil ou un mauvais contact est produit. → <b>Vérifiez les connexions en se référant au schéma de connexions électriques. (Instructions d'installation)</b></p>
Bruit	<p>Il y a un dispositif émetteur d'ondes électromagnétiques tel que le téléphone cellulaire près de l'appareil ou de ses circuits électriques. → <b>Maintenez un dispositif émetteur d'ondes électromagnétiques éloigné de l'appareil et de son câblage. Dans le cas où le bruit ne peut pas être éliminé à cause du faisceau de fils du véhicule, consultez votre concessionnaire.</b></p> <p>Le contact du fil de mise à la masse est insuffisant. → <b>Assurez-vous que le fil de mise à la masse est connecté sûrement à une partie non peinte du châssis.</b></p>
Production du bruit et rotation du moteur en synchronisme	<p>Le bruit de l'alternateur provient du véhicule. → <b>Changez la position de connexion du fil de mise à la masse.</b> → <b>Montez un filtre antiparasite dans le circuit d'alimentation.</b></p>
Certaines opérations impossibles	<p>Quelques opérations ne peuvent pas s'effectuer en modes particuliers tels que le mode de menu. → <b>Lisez attentivement le manuel d'instructions et désactivez le mode. Dans le cas où l'appareil reste en dérangement, consultez votre concessionnaire.</b></p>
Absence de son provenant de(s) haut-parleur(s)	<p>Il y a une rupture de fil, un court-circuit, un mauvais contact ou une connexion incorrecte dans le câblage de haut-parleurs. → <b>Vérifiez le câblage de haut-parleurs.</b></p>

## ■ Problèmes communs (suite)

<p><b>Inversion des connexions des canaux de haut-parleurs droit et gauche</b></p>	<p>Les connexions des haut-parleurs droit et gauche sont inverses.  <b>→ Corrigez les connexions de haut-parleurs en se référant au schéma de connexions électriques.</b></p>
<p><b>L'alimentation est coupée intempestivement.</b></p>	<p>Le dispositif de sécurité est actif.  <b>→ Consultez votre concessionnaire ou le centre de service Panasonic le plus proche.</b></p>

## ■ Radio

<p><b>Mauvaise réception ou bruit</b></p>	<p>L'installation de l'antenne ou la connexion du câble d'antenne est défectueuse.  <b>→ Vérifiez si la position de montage de l'antenne et ses connexions sont correctes. De plus, vérifiez si le fil de mise à la masse de l'antenne est sûrement connecté au châssis.</b></p> <p>L'amplificateur d'antenne n'est pas alimenté (lors de l'utilisation d'une antenne film, etc.).  <b>→ Vérifiez la connexion du fil de batterie d'antenne.</b></p>
<p><b>Moins de 6 stations présintonisées</b></p>	<p>Le nombre de stations dont l'émission peut être reçue est inférieur à 6.  <b>→ Déplacer sur une zone où le nombre de stations permettant la réception d'émission est maximum, et essayez de nouveau une présintonisation.</b></p>
<p><b>Impossible d'enregistrer les stations présintonisées</b></p>	<p>Le contact du fil de batterie est insuffisant, ou le fil de batterie n'est pas toujours actif.  <b>→ Assurez-vous que le fil de batterie est sûrement connecté, et présintoniser les stations de nouveau.</b></p>

## ■ Disque CD

<p><b>Lecture impossible ou éjection du disque</b></p>	<p>Le disque est introduit sens dessus-dessous.  <b>→ Introduire le disque correctement.</b></p> <p>Il y a un défaut ou une substance étrangère sur le disque.  <b>→ Enlevez la substance étrangère ou utilisez un disque exempt de défaut.</b></p>
<p><b>Saut du son ou bruit</b></p>	<p>Il y a un défaut ou une substance étrangère sur le disque.  <b>→ Enlevez la substance étrangère ou utilisez un disque exempt de défaut.</b></p>
<p><b>Saut du son dû aux vibrations</b></p>	<p>L'appareil n'est pas fixé fermement.  <b>→ Fixez l'appareil à la console.</b></p> <p>L'appareil est incliné de plus de 30° de l'avant vers l'arrière.  <b>→ Ajustez l'angle d'inclinaison à 30° ou moins.</b></p>
<p><b>Éjection du disque impossible</b></p>	<p>Une substance quelconque telle qu'une étiquette décollée empêche le disque de sortir.  <b>→ Appuyez sur [▲] plus de 10 secondes (éjection forcée du disque). Dans le cas où l'éjection forcée du disque ne marche pas, consultez votre revendeur.</b></p> <p>Le fonctionnement du microcontrôleur dans l'appareil est anormal à cause d'un bruit ou d'autres facteurs.  <b>→ Débranchez le cordon d'alimentation et branchez-le de nouveau. Dans le cas où l'appareil reste encore en dérangement, consultez le concessionnaire.</b></p>

# En cas de difficulté (suite)

## ■ MP3/WMA

Lecture impossible ou éjection du disque

Le disque comporte des données enregistrées à un format incompatible.  
➔ **Référez-vous à la description sur MP3/WMA pour les données acoustiques compatibles sauf CD-DA (c.-à-d. CD musical).**

Les CD-R/RW lisibles sur d'autres dispositifs ne sont pas lisibles sur cet appareil.

La possibilité de lecture de certains CD-R/RW peut dépendre de la combinaison du support, du logiciel d'enregistrement et de l'enregistreur à utiliser même si ces CD-R/RW sont lisibles sur d'autres dispositifs tels que l'ordinateur personnel.  
➔ **Essayez une combinaison différente de support, de logiciel d'enregistrement et d'enregistreur après avoir consulté la description sur MP3/WMA.**

Saut du son ou bruit

Il y a un défaut ou une substance étrangère sur le disque.  
➔ **Enlevez la substance étrangère ou utilisez un disque exempt de défaut. Pour MP3/WMA, référez-vous à la description sur MP3/WMA.**

La lecture de fichiers VBR (à débit binaire variable) peut faire sauter certains passages du son.  
➔ **Lisez des fichiers sans VBR.**

### Remarque :

- Référez-vous aux "Remarques sur les fichiers MP3/WMA". (➔ page 74)

## ■ DVD

La commutation de la langue audio, de la langue de sous-titres ou de l'angle n'est pas possible.

- La commutation n'est pas possible si le disque ne comporte pas plusieurs langues audio, langues de sous-titres ou angles. (Référez-vous au guide qui accompagne le disque.)
- Certains disques permettent la commutation via un écran de menu.
- La commutation des angles n'est parfois possible que pour certaines scènes.

La langue audio ou la langue de sous-titres sélectionnée dans les réglages DVD est ignorée.

Si le disque ne comporte pas l'audio ou les sous-titres de la langue en question, la commutation sur cette langue n'est pas possible. (Certains disques permettent la commutation via un écran de menu. Référez-vous au guide qui accompagne le disque.)

Un DVD-R ou un DVD-RW n'est pas lisible.

Le disque n'est encore pas finalisé.  
➔ **Finalisez le disque.**  
**Référez-vous à la section "Avant la lecture d'un disque" (➔ page 68) ou aux "Remarques sur les disques" (➔ page 98) pour d'autres cas.**

## ■ Réglages d'affichage

La luminosité de l'écran n'est pas stable.

Le gradateur [AUTO] est sélectionné.  
➔ **Sélectionnez un des niveaux de gradateur de "1" à "4", afin que le réglage du gradateur ne soit plus sensible à l'intensité de l'éclairage.**

L'image est sombre. L'image est pâle. Quelque chose ne va pas avec l'image. La couleur de l'image est trop claire.

L'écran n'est pas bien réglé.  
➔ **Effectuez tous les réglages de l'écran.**

L'écran ne retourne pas dans l'appareil.

Le moniteur s'arrête pendant sa course de retour à la position fermée.  
➔ **Appuyez sur [OPEN] (CLOSE).**

## ■ Télécommande

Aucune réponse lors de la pression des touches

La pile est insérée à l'envers. Mauvais modèle de pile inséré.  
 ➔ **Insérez la pile correcte dans la bonne direction.**

La pile est épuisée.  
 ➔ **Remplacez-la par une neuve.**

La télécommande est dirigée dans la mauvaise direction.  
 ➔ **Orientez la télécommande vers le détecteur de télécommande et appuyez sur les touches.**

Le détecteur est exposé au soleil (la télécommande peut ne pas fonctionner quand le détecteur est exposé au soleil. Dans ce cas, la chaîne n'est pas défectueuse).  
 ➔ **Mettez le détecteur à l'abri du soleil.**

[AMBIO] est sélectionné pour le paramétrage de télécommande.  
 ➔ **Sélectionnez [DÉSACTIVÉ] pour le paramétrage de télécommande.**

Impossibilité de mettre sous tension l'unité principale à partir de la télécommande

[DÉSACTIVÉ] est sélectionné pour la sélection ACC.  
 ➔ **Sélectionner [ACTIVÉ] pour la sélection ACC.**  
 ➔ **Appuyer sur [SRC] (PWR) de l'unité principale pour mettre sous tension.**

## ■ Réglage du son

Il n'y a pas de son sur le haut-parleur gauche, droit, avant ou arrière.

Les câbles ne sont pas raccordés correctement.  
 ➔ **Raccordez les câbles correctement.**

Les sons de droite et de gauche sont inversés.

Les fils des haut-parleurs droit et gauche sont intervertis.  
 ➔ **Branchez les fils de haut-parleur aux haut-parleurs correspondants.**

Pas de son sur le haut-parleur.

Le réglage du haut-parleur est sur [NON] ou [AUCUN].  
 ➔ **Réglez-le correctement.**

Aucun son n'est reproduit par le haut-parleur d'extrêmes-graves

Lecture d'un disque possédant un canal d'extrêmes-graves.

- Le haut-parleur d'extrêmes-graves est paramétré sur [NON] dans le paramétrage de haut-parleur.  
 ➔ **Paramétrez le haut-parleur d'extrêmes-graves sur [OUI].**
- Le mode privé est paramétré sur [ACTIVÉ].  
 ➔ **Paramétrez le mode privé sur [DÉSACTIVÉ].**
- Pro Logic est paramétré sur [ACTIVÉ].  
 ➔ **Paramétrez Pro Logic sur [DÉSACTIVÉ].**

# En cas de difficulté (suite)

## Messages d'erreur affichés

### ■ CD/MP3/WMA/DVD/VCD (CD-Vidéo)

Affichage	Cause possible → Solution
<b>NON PLAYABLE DISC</b>	<p>Le disque est sale ou à l'envers. → <b>Vérifiez le disque.</b></p> <p>Le disque est rayé. → <b>Vérifiez le disque.</b></p>
<b>MECHANISM ERROR</b>	<p>L'appareil ne fonctionne pas pour une raison quelconque. → <b>Appuyez sur [▲]. Si le problème persiste, appuyez sur le bouton de réinitialisation. Si le fonctionnement normal n'est pas encore rétabli, téléphonez chez le détaillant où vous avez acheté l'appareil ou au centre de service après-vente Panasonic le plus près.</b></p>
<b>FILE ERROR</b>	<p>Le type de fichier qui est sélectionné n'est pas pris en charge. → <b>Vérifiez le disque.</b></p>
<b>PROTECTED</b>	<p>Un fichier WMA peut être déposé. → <b>Le fichier protégé par le droit d'auteur n'est pas reproductible.</b></p>
<b>NO DISC</b>	<p>Il n'y a pas de disque dans le lecteur. → <b>Insérez le disque dans le logement du disque.</b></p>
<b>REGION ERROR</b>	<p>Il y a eu une tentative de lecture d'un disque dont le code régional n'est pas "1" ou "ALL". → <b>Appuyez sur [▲] et vérifiez le disque.</b></p>

#### Remarque :

- Dans certains cas il se peut que les numéros des disques affectés par le problème s'affichent avant "NON PLAYABLE DISC".

## Si toutefois vous oubliez le code d'identification,

Si toutefois vous oubliez le code d'identification, veuillez contacter le centre de service après-vente Panasonic le plus proche.

#### Note de code d'identification

Copier la note ci-dessous, remplir le code d'identification et conserver dans un endroit sûr.

Model No. CY-VD7003U

**ID CODE**

--	--	--	--



## ❑ Réparation de l'appareil

Si les suggestions des tableaux ne permettent pas de régler le problème, il est recommandé d'apporter l'appareil chez votre centre de service après-vente Panasonic agréé le plus près. Cet appareil ne doit être réparé que par un technicien qualifié.

## ❑ Remplacement du fusible

Utiliser des fusibles dont la capacité est la même que celle spécifiée (**15 A**). L'utilisation de substituts ou de fusibles à capacité plus élevée, ou encore le raccordement direct sans fusible peuvent causer un incendie ou endommager l'appareil.

**Si le remplacement du fusible ne règle pas le problème, contactez le centre de service après-vente Panasonic le plus près pour la réparation.**

## ❑ Si l'appareil commence à fonctionner anormalement...

### Bouton de réinitialisation

Insérez une tige mince et rigide dans l'orifice et appuyez sur le bouton.

### Important

N'appuyez sur ce bouton que lorsque aucune des touches de l'appareil ne fonctionne. (Les paramètres et les réglages stockés ne sont pas effacés.) Si l'appareil ne retourne pas à son état normal, téléphonez au centre de service après-vente Panasonic le plus près pour faire une demande de réparation.



Bouton de réinitialisation

### Remarque :

- Si un code d'identification a déjà été paramétré, il vous sera demandé de saisir le code d'identification juste après que l'unité ait redémarré.

# Entretien

## ❑ Précautions de nettoyage



Cet appareil qui est désormais le vôtre est conçu et fabriqué pour assurer le minimum de maintenance. Utilisez un chiffon doux et sec pour un nettoyage extérieur courant. N'utilisez jamais de benzène, de diluant ou d'autres solvants.

## ❑ Nettoyage de l'appareil

Lorsque l'appareil est sale, essuyez la surface de l'écran à l'aide du chiffon d'essuyage (fournie).

### Nettoyage sans chiffon fourni

- 1 Trempez un chiffon doux dans une solution de détergent pour vaisselle.
- 2 Essuyez légèrement et essorez. Rapassez avec un chiffon sec.



### Remarque :

- Pour empêcher les gouttes d'eau de pénétrer dans l'appareil, n'appliquez pas de poudre à nettoyer directement à la surface.
- Prenez garde d'érafler l'écran avec vos ongles ou tout objet rigide. Les rayures ou marques en résultant obscurciraient l'image.

### ⚠ Précaution

- Si de l'eau ou une substance liquide similaire pénètre dans l'écran, cela risque d'entraîner un mauvais fonctionnement.

# Remarques sur les disques



## Comment tenir un disque

- Ne touchez pas la face inférieure du disque.
- Ne rayez pas le disque.
- Ne courbez pas le disque.
- Lorsque vous ne l'utilisez pas, laissez le disque dans son boîtier.

Côté étiquette



N'utilisez pas de disques qui correspondent aux descriptions mentionnées ci-dessous. Le fait d'employer ces disques peut endommager les disques ou provoquer un mauvais fonctionnement de l'appareil.

- Les disques spéciaux de par leur forme qui n'est pas ronde



- Disque partiellement ou complètement transparent



Disque complètement transparent\*

Disque partiellement transparent

\*Les disques semi-transparents risquent de ne pas être lus.

- Les disques avec des étiquettes collées, etc., dessus



Les disques avec des autocollants ou du ruban adhésif collés dessus

Les étiquettes créées par une imprimante



Avec feuilles ou films de protection

Les accessoires pour disques (éléments stabilisants, etc.)

- Damaged or deformed discs



Les disques en matière de mauvaise qualité

Les disques avec des fêlures, des rayures ou des parties manquantes



Les disques avec des bavures  
Retirez les bavures avant utilisation

## Insertion du disque

La surface des disques neufs est souvent glissante. Par conséquent, il se peut que l'appareil n'arrive pas à charger de tels disques correctement lorsqu'ils y sont insérés pour la première fois. Si cela se produit, insérez le disque le plus profondément possible dans l'appareil, jusqu'à ce qu'il soit correctement chargé.

- Pour insérer, ou pour éjecter et retirer un disque de l'appareil, il faut l'insérer ou le retirer bien droit, parallèlement à l'appareil. Autrement, vous risquez de rayer ou d'abîmer le disque.
- Au moment de l'introduction d'un disque, ne pas poser un disque sur l'autre. Le fait de ne pas respecter ceci risque d'endommager les disques se coinçant.

Ne laissez pas les disques dans les endroits suivants:

- Au soleil
- Près des bouches de chauffage de la voiture
- Dans des endroits sales, poussiéreux ou humides
- Sur les sièges ou la planche de bord

## Nettoyage du disque

Utiliser un tissu sec et souple pour essuyer le disque en partant du centre pour aller vers l'extérieur.

Ne posez pas d'autocollants ou d'étiquettes sur les disques. N'écrivez pas sur l'étiquette du disque avec un stylo lourd ou un stylo à bille.



<Procédé correct>



<Procédé incorrect>

## Remarques sur les CD-R/RW, DVD-R/RW

- Vous pouvez rencontrer quelques difficultés lors de la lecture de certains disques CD-R/RW, DVD-R/RW enregistrés sur des graveurs de CD/DVD (lecteurs de disque CD-R/RW, DVD-R/RW) en raison de leurs caractéristiques d'enregistrement ou encore de la présence de poussières, d'empreintes digitales, de rayures, etc., sur la surface du disque.
- Les CD-R/RW, DVD-R/RW sont moins résistants aux températures et à l'humidité élevées que les disques CD ordinaires. Les laisser dans une voiture pendant de longues périodes peut les endommager, voire empêcher leur lecture.
- Certains disques CD-R/RW, DVD-R/RW ne peuvent être reproduits avec succès en raison de l'incompatibilité des logiciels de gravure, du graveur de CD/DVD (lecteur de disque CD-R/RW, DVD-R/RW) et du disque.
- Ce lecteur ne peut pas reproduire de disques CD-R/RW, DVD-R/RW si la session n'est pas terminée.
- Observez les consignes relatives à la manipulation des disques CD-R/RW, DVD-R/RW.
- Ce lecteur ne peut pas reproduire de disques CD-R/RW, DVD-R/RW qui contiennent des données autres que les données CD-DA ou MP3/WMA.

# Liste des codes de langue



Menu de langues DVD (→ page 88)

## Lorsque “AUTRE” est sélectionné...

(→ page 88)

Saisissez le code de langue à quatre chiffres en pressant les buttons 0 à 9. Touchez **ENTRER** pour régler.

### Remarque :

- Une fois terminé le réglage, l'écran revient au menu principal.
- Pour réessayer la sélection en saisissant le numéro, touchez/pressez **RET** / **[RETURN]**.

Code	Langue
6565	Afar
6566	Abkhaze
6570	Afrikaans
6577	Amharique
6582	Arabe
6583	Assamais
6589	Aymarà
6590	Azéri
6665	Bashkir
6669	Biélorusse
6671	Bulgare
6672	Bihari
6678	Bengali
6679	Tibétain
6682	Breton
6765	Catalan
6779	Corse
6783	Tchèque
6789	Gallois
6865	Danois
6869	Allemand
6890	Bhoutani
6976	Grec
6978	Anglais
6979	Espéranto
6983	Espagnol
6984	Estonien
6985	Basque
7065	Persan
7073	Finnois
7074	Fidjien
7079	Féroïen
7082	Français
7089	Frison
7165	Irlandais
7168	Gaélique d'Écosse
7176	Galicien
7178	Guarani
7185	Gujarati
7265	Haoussa
7273	Hindi
7282	Croate
7285	Hongrois

Code	Langue
7289	Arménien
7365	Interlingua
7378	Indonésien
7383	Islandais
7384	Italien
7387	Hébreu
7465	Japonais
7473	Yiddish
7487	Javanais
7565	Géorgien
7575	Kazakh
7576	Groenlandais
7577	Cambodgien
7578	Canara (Kannada)
7579	Coréen
7583	Cachemiri
7585	Kurde
7589	Kirghiz
7665	Latin
7678	Lingala
7679	Lao
7684	Lithuanien
7686	Letton
7771	Malgache
7773	Maori
7775	Macédonien
7776	Malayalam
7778	Mongol
7779	Moldave
7782	Marathi
7783	Malais
7784	Maltais
7789	Birman
7865	Nauru
7869	Népalais
7876	Hollandais
7879	Norvégien
7982	Oriya
8065	Panjabi
8076	Polonais
8083	Pachto, pachtou
8084	Portugais
8185	Quéchua

Code	Langue
8277	Rhétio-roman
8279	Roumain
8285	Russe
8365	Sanscrit
8368	Sindhi
8372	Serbo-croate
8373	Singhalais
8375	Slovaque
8376	Slovène
8377	Samoan
8378	Shona
8379	Somali
8381	Albanais
8382	Serbe
8385	Soudanais
8386	Suédois
8387	Swahili
8465	Tamoul
8469	Télougou
8471	Tajik
8472	Thaïlandais
8473	Tigrigna
8475	Turkmène
8476	Tagalog
8479	Tsonga
8482	Turc
8484	Tatar
8487	Twi
8575	Ukrainien
8582	Ourdou
8590	Ouzbek
8673	Vietnamien
8679	Volapük
8779	Wolof
8872	Xhosa
8979	Yorouba
9072	Chinois
9085	Zoulou

# Définition des termes

## Dolby Digital

Ce format divise de manière parfaitement séparée les signaux de musique sur 5.1 canaux : avant gauche (G), avant droit (D), central (C), ambiophonique gauche (AG), ambiophonique droit (AD) et extrêmes-graves (EX-GRAVES : 0.1 canal) pour l'enregistrement et la lecture. Le nombre de canaux enregistrés varie selon le support (de 1 à 5.1 canaux).

Fabriqué sous licence fournie par Dolby Laboratories. "Dolby", "Pro Logic", et le symbole à double D sont les marques déposées de la firme Dolby Laboratories.

## Dolby Pro Logic

Ce format enregistre les signaux de quatre canaux [avant gauche (G), avant droit (D), central (C) et ambiophonie mono (A)] sur deux canaux, décode ces canaux via un décodeur Dolby Pro Logic, puis émet les signaux résultants sur quatre canaux.

## dts

Ce format exige davantage de données que Dolby Digital et procure une lecture ambiophonique de plus grande qualité.

Similaire à Dolby Digital, ce format divise les signaux sonores en 5.1 canaux parfaitement indépendants: avant gauche (G), avant droit (D), central (C), ambiophonique gauche (AG), ambiophonique droit (AD) et extrêmes-graves (EX-GRAVES : 0.1 canal) pour l'enregistrement et la lecture.

## DVD interactif

Un DVD interactif est un logiciel de DVD qui comprend des angles multiples, des dénouements d'histoire multiples, etc.

## Écran boîte aux lettres

Ce terme désigne un écran sur lequel l'image de lecture des DVD à écran cinéma ou des VCD (CD-Vidéo) apparaît avec des bandes noires en haut et en bas de l'écran.

## LPCM (Signal audio PCM linéaire)

Dans ce format, le signal audio est converti en données numériques et enregistré sur deux canaux sans compression. La capacité d'un disque DVD-Vidéo étant élevée, il peut emmagasiner davantage de données qu'un CD, de façon plus efficace.

## Écran panoramique et balayage

Ce terme désigne un écran sur lequel l'image de lecture des DVD à écran cinéma ou des VCD (CD-Vidéo) est coupée sur les bords gauche et droit.

## Commande de lecture VCD (CD-Vidéo)

Si un VCD (CD-Vidéo) possède l'indication "Commande de lecture" ou autre inscrite sur la surface du disque ou sur sa pochette, les scènes ou l'information à visionner (ou à écouter) pourront être sélectionnées interactivement en regardant le menu à l'écran.

Dans ces instructions, la lecture qui fait appel à l'écran de menu est appelée "lecture par menu" avec les CD-Vidéo. Ce lecteur prend en charge les CD-Vidéo avec commande de lecture.

## Titre, chapitre (DVD)

Les DVD sont divisés en grandes sections (les titres) et petites sections (les chapitres). Chaque section est numérotée; ces numéros sont appelés "numéro de titre" ou "numéro de chapitre".

Titre 1			Titre 2		
Chapitre 1	Chapitre 2	.....	Chapitre 1	.....	.....

## Plage (CD-Vidéo/CD)

Les CD-Vidéo et les CD sont divisés en plusieurs sections (les plages). Chaque section est numérotée; ces numéros sont appelés "numéro de plage".

Plage 1	Plage 2	Plage 3	Plage	.....
---------	---------	---------	-------	-------

"DTS" et "DTS Digital Sound" sont des marques de commerce de Digital Theater Systems, Inc.

**Ce produit incorpore la technologie de protection des droits d'auteur qui est protégé par les brevets américains et autres droits de propriété intellectuelle. L'utilisation de cette technologie de protection des droits d'auteur doit être autorisée par la firme Macrovision et être destinée uniquement à un usage pour visionner en privé et limité sauf autorisation explicite par Macrovision. Toute recherche du secret de fabrication ou démontage sont interdits.**

# Données techniques



## Généralités

- Alimentation : 12 V c.c. (11 V – 16 V), tension d'essai 14,4 V, négatif à la masse
- Consommation : Moins de 10 A (pendant la lecture de disque)
- Puissance de sortie maximale : 50 W x 4 canaux
- Impédance de haut-parleur compatible : 4  $\Omega$
- Signal d'entrée vidéo : Signal vidéo composite, 1,0 V c.-à-c. (75  $\Omega$ )
- Sensibilité d'entrée audio : 2 Vrms
- Signal de sortie vidéo : Signal vidéo composite, 1,0 V c.-à-c. (75  $\Omega$ )
- Tension de sortie pré-ampli : 2 Vrms
- Impédance de sortie pré-ampli : Moins de 600  $\Omega$
- Dimensions (L x H x P) : 178 x 50 x 165 mm {7 x 1 <sup>15</sup>/<sub>16</sub> x 6 <sup>1</sup>/<sub>2</sub> po}
- Poids : 2,4 kg {5 lbs 5 oz}

## Radio FM stéréo

- Plage de fréquence : 87,9 MHz – 107,9 MHz
- Sensibilité utilisable : 12,2 dBf
- Séparation stéréo : 40 dB (1 kHz)
- Rapport S/B : 63 dB

## Radio AM

- Plage de fréquence : 530 MHz – 1 710 kHz
- Sensibilité utilisable : 25 dB/ $\mu$ f
- Taux d'affaiblissement sur la fréquence image : 50 dB

## Section audio

- Tension/impédance de sortie : 2 Vrms / 600  $\Omega$
- Caractéristiques de fréquence (lorsque "LARGE" est sélectionné)  
Avant G/D, central, arrière (ambiophonique)  
G/D : 20 Hz – 20 kHz ( $\pm$ 1 dB)
- Décalage temporel  
Central : 0 – 5 ms  
Arrière (ambiophonique) G/D : 0 – 15 ms
- Dolby Pro Logic  
Arrière (ambiophonique) G/D : 15 – 30 ms
- Distorsion Avant G/D (1 kHz, 0 dB, entrée PCM) : 0,01 %
- Gamme dynamique : 96 dB (pendant la lecture d'un CD)
- Rapport S/B : 100 dB (pendant la lecture d'un CD)

## Écran

- Plage de température de stockage : – 20 °C – 80 °C (– 4 °F – 176 °F)
- Panneau d'écran à cristaux liquides : Largeur 7 po
- Dimensions de l'écran (L x H x P) : 154 x 87 x 177 mm {6 <sup>1</sup>/<sub>16</sub> x 3 <sup>7</sup>/<sub>16</sub> x 6 <sup>15</sup>/<sub>16</sub> po}
- Nombre de pixels : 336 960 pixels (234 verticalement x 480 horizontalement x 3)
- Taux de pixels valides : Plus de 99,99 %
- Méthode d'affichage : Filtre couleur transparent
- Méthode d'entraînement : Matrice active TFT (transistor à couches minces)
- Source de lumière : Lumière interne (petite lampe fluorescente intégrée)

Les caractéristiques techniques ci-dessus sont conformes aux normes EIA.

### Remarque :

- Sous réserve de modification des caractéristiques techniques et de la conception sans préavis à des fins d'amélioration de la technologie.
- Les figures et illustrations de ce manuel ne sont pas contractuelles.

# Información de seguridad

■ Lea las instrucciones de operación para la unidad y todos los otros componentes de su sistema de audio de automóvil cuidadosamente antes de usar el sistema. Contienen instrucciones acerca de cómo usar el sistema de una manera segura y efectiva. Panasonic no asume ninguna responsabilidad por problemas que resultaren de fallas de observar las instrucciones dadas en este manual.

■ Este manual utiliza ilustraciones para mostrar cómo usar el producto seguramente y alertarlo de peligros potenciales que pudieran resultar de operaciones y conexiones inadecuadas. Los significados de las ilustraciones se explican a continuación. Es importante que comprenda completamente los significados de las imágenes para usar este manual y el sistema.

 **Advertencia**  
Esta ilustración es para alertarlo de la presencia de instrucciones de instalación e instrucciones de operación importantes. De no seguirse las instrucciones puede resultar en lesiones personales severas o aun la muerte.

 **Precaución**  
Esta ilustración es para alertarlo de la presencia de instrucciones de instalación e instrucciones de operación importantes. De no seguirse las instrucciones puede resultar en lesiones personales o daños materiales.

## Advertencia

**Cuando utilice esta unidad observe las advertencias siguientes.**

- ❑ **El conductor no deberá mirar la pantalla ni operar el sistema mientras esté conduciendo.**  
Si el conductor mira la pantalla u opera el sistema puede distraerse al no mirar hacia delante del vehículo, lo que puede ser causa de accidentes. Pare siempre el vehículo en un lugar que sea seguro y emplee el freno de estacionamiento antes de mirar la pantalla o de operar el sistema.
- ❑ **Utilice la fuente de alimentación adecuada.**  
Este producto está diseñado para la operación con un sistema de batería de 12 V de CC con puesta a tierra negativa. Nunca opere este producto con otros sistemas de batería, especialmente un sistema de batería de 24 V de CC.
- ❑ **Mantenga las pilas y la película aislante fuera del alcance de los niños.**  
Los niños podrían tragarse las pilas y película aislante, por lo que deberá mantenerlas fuera de su alcance. Si un niño se traga una pila o la película aislante, llévelo inmediatamente al médico.
- ❑ **Proteja el mecanismo de plataforma.**  
No inserte ninguna material extraña en la ranura de esta unidad.
- ❑ **No desarme ni modifique la unidad.**  
No desarme, modifique la unidad ni intente reparar el producto por sus propios medios. Si el producto necesita ser reparado, consulte con su concesionario o Centro de Servicio Panasonic autorizado.
- ❑ **No utilice la unidad cuando está descompuesta.**  
Si la unidad está descompuesta (sin alimentación, sin sonido) o una condición anormal (tiene materias extrañas en su interior, está expuesta al agua, emite humo u olores), apague de inmediato y consulte con su concesionario.
- ❑ **La unidad de control remoto no debe ser tirada dentro del automóvil.**  
Si la unidad de control remoto está tirada en algún lugar, puede caerse al piso mientras se conduce, quedar debajo del pedal de freno y ocasionar un accidente de tráfico.
- ❑ **Haga reemplazar el fusible a un personal especializado.**  
Cuando se funda el fusible, elimine la causa y haga reemplazar el fusible por un fusible indicado para esta unidad por un personal técnico calificado. Un reemplazo incorrecto puede ocasionar humos, incendios y daños al producto.

**Cuando instale observe las advertencias siguientes.**

- ❑ **Desconecte el conductor del terminal (-) de la batería antes de la instalación.**  
El cableado e instalación con el terminal de batería negativo (-) conectado puede ocasionar descargas eléctricas y lesiones debido a un cortocircuito. Algunos automóviles se equipan con un sistema de seguridad eléctrico que tienen procedimientos específicos de desconexión del terminal de batería. **SI NO REALIZA EL PROCEDIMIENTO SIGUIENTE PUEDE LLEVAR A LA ACTIVACIÓN ACCIDENTAL DEL SISTEMA DE SEGURIDAD ELÉCTRICO, RESULTANDO EN DAÑOS AL VEHÍCULO Y LESIONES PERSONALES O AUN LA MUERTE.**
- ❑ **Nunca utilice componentes que se relacionen a la seguridad para la instalación, puesta a tierra y otras funciones similares.**  
No utilice componentes de vehículo que pongan en riesgo la seguridad (tanque de combustible, freno, suspensión, volante de dirección, pedales, bolsa de aire, etc.) para el cableado o fijación del producto o sus accesorios.
- ❑ **La instalación del producto sobre la cubierta de la bolsa de aire o en una ubicación en donde interfiera con la operación de la bolsa de aire se encuentra prohibida.**
- ❑ **Compruebe las tuberías, tanque de gasolina, cableado eléctrico y otros ítemes antes de instalar el producto.**  
Si necesita abrir un orificio en el chasis del vehículo para fijar o conectar con cables el producto, primero verifique en donde se encuentran ubicados el mazo de cables, tanque de gasolina y cableado eléctrico. Luego abra el orificio desde el exterior si es posible.
- ❑ **No instale el producto en una ubicación en donde interfiera con su campo visual.**
- ❑ **No derive el cable de alimentación para suministrar energía a otros equipos.**
- ❑ **Después de la instalación y cableado, deberá verificar la operación normal de los otros equipos eléctricos.**  
El uso continuo en condiciones anormales puede ocasionar incendios, descargas eléctricas o un accidente de tráfico.
- ❑ **En el caso de instalar a un automóvil equipado con bolsa de aire, confirme las advertencias y precauciones del fabricante del vehículo antes de la instalación.**
- ❑ **Asegúrese de que los cables conductores no interfieran con la conducción ni ingresen o salgan fuera del vehículo.**
- ❑ **Aisle todos los cables expuestos para evitar cortocircuitos.**

## Precaución

**Cuando manipule esta unidad siga las precauciones siguientes.**

- Mantenga el volumen de sonido en un nivel apropiado.**  
Mantenga el nivel de volumen lo suficientemente bajo como para estar alerta de las condiciones de la ruta y tráfico mientras conduce.
- No inserte ni se pille un dedo o la mano en la unidad.**  
Para evitar heridas, no ponga la mano ni los dedos en las partes móviles ni en la ranura del disco. Vigile especialmente a los niños.
- Esta unidad está diseñada para usarse exclusivamente en automóviles.**
- No opere la unidad durante un largo período con el motor apagado.**  
La operación del sistema de audio durante un largo período de tiempo con el motor apagado puede llegar a agotar la batería.
- No exponga la unidad a la luz directa del sol ni a un calor excesivo.**  
De lo contrario se elevará la temperatura interior de la unidad, y podrá ocasionar humos, incendios y daños a la unidad.
- No utilice el producto en donde pueda quedar expuesto al agua, humedad o polvo.**  
La exposición de la unidad al agua, humedad o polvo puede ocasionar humos, incendios y otros daños a la unidad. Asegúrese especialmente que la unidad no se moje cuando se lava el automóvil o en días lluviosos.

**Cuando instale siga las precauciones siguientes.**

- Solicite el cableado e instalación a un personal de servicio calificado.**  
La instalación de esta unidad requiere pericias especiales y experiencia. Para mayor seguridad, solicite la instalación a su concesionario. Panasonic no será responsable ante ningún problema que se origine por su propia instalación de la unidad.
- Para instalar y cablear el producto siga las instrucciones.**  
De no seguirse las instrucciones para instalar y cablear el producto, puede ocasionarse un accidente o incendios.
- Tenga cuidado de no dañar los cables conductores.**  
Cuando cable, tenga cuidado de no dañar los cables conductores. Evite que queden aprisionados en el chasis del vehículo, tornillos y partes móviles tales como los carriles del asiento. No raye, tire ni doble o tuerza los cables conductores. No los pase cerca de fuentes de calor ni coloque objetos pesados sobre ellos. Si los cables conductores deben pasar sobre bordes metálicos filosos, proteja los cables conductores envolviéndolos con cinta de vinilo o una protección similar.

- Utilice las partes y herramientas designadas para la instalación.**

Para instalar el producto utilice las partes y herramientas designadas o suministradas. El uso de partes diferentes a aquéllas suministradas o designadas puede resultar en daños internos a la unidad. Una instalación defectuosa puede ocasionar a un accidente, una falla de funcionamiento o incendio.

- No bloquee la ventilación de aire o la placa de enfriamiento de la unidad.**

El bloqueo de estas partes ocasionará que el interior de la unidad se sobrecaliente y resultará en incendios u otros daños.

- No instale el producto en donde quede expuesto a fuertes vibraciones o inestabilidad.**

Evite las superficies muy inclinadas o curvas para la instalación. Si la instalación no es estable, la unidad puede caerse mientras conduce y esto puede ocasionar un accidente o lesiones personales.

- Ángulo de instalación**

El producto debe ser instalado en una posición horizontal con la parte superior del extremo delantero en un ángulo conveniente, pero no mayor a 30°.

El usuario debe tener en mente que en algunas áreas puede haber restricciones sobre cómo y dónde debe instalarse esta unidad. Para detalles adicionales consulte con su concesionario.

- Póngase guantes durante para mayor seguridad. Asegúrese de haber completado las conexiones antes de la instalación.**

- Para evitar daños en la unidad, no conecte el conector de alimentación hasta haber completado todas las conexiones.**

- No conecte más de un altavoz a un mismo juego de cables de altavoz. (con excepción de la conexión de un altavoz de agudos)**

**Cuando manipule la pila para la unidad de control remoto observe las precauciones siguientes.**

- Utilice solamente la pila especificada (CR2025).
- Haga coincidir la polaridad de la pila con las marcas (+) y (-) en la caja de pila.
- Reemplace las pilas agotadas tan pronto como sea posible.
- Retire la pila desde la unidad de control remoto cuando no la use durante un largo período de tiempo.
- Aíse la pila (colocándola en una bolsa de plástico o cubriéndola con cinta de vinilo) antes de descartarla o almacenarla.
- Descarte la pila de acuerdo a las reglamentaciones locales.
- No desarme, recargue, caliente ni ponga en cortocircuito la pila. No tire una pila al fuego o al agua.

**En caso de fuga en la pila**

- Limpie quitando completamente el fluido de la pila de la caja de pila e inserte una pila nueva.
- Si alguna parte de su cuerpo o ropa llega a ponerse en contacto con el fluido de la pila, lave con abundante agua.
- Si el fluido de la pila llega a ponerse en contacto con sus ojos, lávese con abundante agua y consiga inmediata atención médica.

## Precaución:

- **RESPETE LAS LEYES Y REGULACIONES DE SU ESTADO, PROVINCIA O PAÍS PARA LA INSTALACIÓN DEL APARATO.**

# Información de seguridad (continuación)

## Precaución

ÉSTE ES UN PRODUCTO LÁSER DE LA CLASE I. LA UTILIZACIÓN DE CONTROLES, EL HACER AJUSTES O EL SEGUIR PROCEDIMIENTOS DISTINTOS DE LOS ESPECIFICADOS EN ESTE MANUAL PODRÍA CAUSAR UNA EXPOSICIÓN PELIGROSA A LA RADIACIÓN. NO ABRA LAS CUBIERTAS NI HAGA REPARACIONES USTED MISMO. SOLICITE LOS TRABAJOS DE SERVICIO AL PERSONAL CALIFICADO.

Lo siguiente se aplica solamente a los EE.UU.

## Parte 15 de los Reglamentos FCC

### Advertencia FCC:

Cualesquier cambios o modificaciones sin autorización a este equipo puede anular la autoridad del usuario para operar este dispositivo.

### AVISO:

**Este producto contiene plomo en algunos componentes.**

**La eliminación de estos materiales puede estar reglamentado en su comunidad debido a las consideraciones ambientales.**

**Para informarse acerca de la eliminación o reciclaje comuníquese con las autoridades locales, o la Alianza de Industrias Electrónicas: <<http://www.eiae.org>>**



**Este sistema está diseñado para que no puedan verse imágenes en movimiento mientras se está conduciendo.**

- Estacione su vehículo en un lugar seguro, tirando de la palanca del freno de estacionamiento, antes de ver imágenes en el monitor.
- El monitor trasero (opcional) mostrará las imágenes en movimiento mientras se esté conduciendo.

### Nota:

- Asegúrese de conectar el cable de conexión del freno de mando (freno de estacionamiento). (⇒ Instrucciones de instalación)



# Notas sobre la utilización



## Panel de cristal líquido

- No golpee con fuerza el panel de cristal líquido.
- Margen de temperatura de funcionamiento : 0 °C a 40 °C  
{32 °F a 104 °F}

Cuando la temperatura sea muy baja o muy alta, es posible que la imagen no aparezca con claridad o que se mueva con lentitud. Además, el movimiento de la imagen puede parecer estar fuera de sincronización. Pero la calidad de la imagen no está dañada.

- Para proteger el panel de cristal líquido, manténgalo apartado de la luz directa del sol mientras no utilice la unidad.
- Los cambios súbitos de la temperatura en el interior del automóvil, como por ejemplo el cambio de temperatura de antes y después de encender la refrigeración o la calefacción, pueden causar condensación de humedad. Consecuentemente, es posible que el panel no funcione adecuadamente. No emplee la unidad mientras estos síntomas sean evidentes, deje la unidad durante una hora sin hacer nada, y luego podrá volver a utilizarla.

## Componentes



1. Unidad de pantalla (Monitor LCD/  
reproductor de discos DVD)  
Cant: 1



2. Control remoto  
<EUR7641060>  
(incluye una pila: CR2025)  
Cant: 1



3. Paño de limpieza  
<YEFX9991793>  
Cant: 1



4. Manual de instrucciones  
<YFM284C560ZA>  
Cant: 1



5. Guía de mejora del sistema  
<YFM284C561ZA>  
Cant: 1



6. Instrucciones de instalación  
<YFM294C065ZA>  
Cant: 1

7. Hardware de instalación (tornillos,  
cables, etc.)  
(⇒ Instrucciones de instalación)

### Nota:

- Los números entre paréntesis de debajo del nombre de cada parte accesoria son los números de parte para el mantenimiento y el servicio técnico.
- Los accesorios y sus números de parte están sujetos a cambios sin previo aviso debido a mejoras del producto.

# Características

Panasonic le da la bienvenida a la familia constantemente en aumento de poseedores de productos electrónicos. Nos esforzamos en proporcionarle las ventajas de la ingeniería mecánica y electrónica de precisión, de una fabricación con componentes cuidadosamente seleccionados, y de un montaje realizado por personas orgullosas de la reputación que su trabajo ha cimentado para nuestra empresa. Estamos seguros de que este producto le proporcionará muchas horas de distracción y, una vez comprobada la calidad, el valor y la fiabilidad incorporados, usted también se sentirá orgulloso de pertenecer a nuestra familia.

Consulte la “Guía de mejora del sistema” para ver cómo se opera esta unidad cuando se han conectado dispositivos opcionales.

- No se ha conectado ningún dispositivo a esta unidad. ➔ Este manual sólo abarca las operaciones básicas.
- Se han conectado dispositivos opcionales a esta unidad. ➔ Consulte adicionalmente la “Guía de mejora del sistema”.

## ■ Conexión simultánea de varios dispositivos (con el módulo de expansión (unidad de concentrador))

Podrá conectar el módulo de expansión opcional (unidad de concentrador) (CY-EM100U). La conexión del módulo de expansión le permitirá conectar simultáneamente los dispositivos opcionales anteriormente mencionados así como otros dispositivos audiovisuales. Para más detalles, consulte el manual de instrucciones del módulo de expansión.

### Dispositivos de que pueden conectarse

- Cambiador de discos CD/DVD (máx. 1)
- iPod® (máx. 2)
- Radio vía satélite XM (máx. 1)
- Radio de recepción vía satélite Sirius (máx. 1)
- Sistema telefónico de manos libres (máx. 1)
- Sintonizador de TV (máx. 1)

### Nota:

- Las condiciones de comercialización relacionadas con los dispositivos opcionales varían según los países y regiones. Para obtener más información, consulte a su distribuidor.

## ■ Integración del monitor, radio de FM/AM, reproductor de DVD Vídeo/Vídeo CD, reproductor de CD/MP3/WMA

## ■ Terminales de entrada/salida de audio-vídeo incorporados

Para ofrecer una conexión y una configuración más convenientes, todos los terminales están ahora incorporados en la misma unidad.

## ■ Decodificador Dolby Digital/decodificador DTS

Podrá disfrutar de un sistema de potente sonido Surround de 5.1 canales conectando el altavoz central, el amplificador de potencia y el altavoz de sub-graves opcionales.

## ■ DSP incorporado

Ecuador gráfico de 7 bandas. (➔ página 132)

## ■ GUI (interfaz de usuario para gráficos)

La GUI visualiza diversas indicaciones con símbolos de colores para mejorar la visibilidad, el entretenimiento y la operación.

## ■ CS Auto (sonido Surround circular para automóviles)

La función CS Auto permite cambiar el interior de su automóvil convirtiéndolo en una espléndida sala de audio en un momento. Puede afinarse con precisión cada uno de los altavoces. (➔ página 133)



es una marca registrada de SRS Labs, Inc.

CS Auto tecnología esta incorporada bajo licencia de SRS Labs, Inc.

### Nota:

- Si habilita CS Auto, se inhabilitan automáticamente las funciones siguientes:

GRAPHIC-EQ, DOWN MIX, MULTI-CH,  
CROSS OVER (➔ página 132-137).

## ■ Operación del panel sensible al tacto

Simplemente toque ligeramente la pantalla para operar casi todas las funciones. Los menús e iconos de fácil utilización le permiten “tocar y seleccionar” lo que desee, por lo que podrá empezar a utilizar el sistema desde el primer día. Esto también significa que mientras conduce podrá concentrarse en la carretera.

## ■ Reproducción de discos DVD-R y DVD-RW (➔ página 116, 146 para encontrar más detalles.)

## ■ Código de identificación

Es un código de identificación de 4 dígitos para aumentar la seguridad.

Rellene el código de identificación  
(➔ página 144)

# Índice

English 2

Français 52

**Español 102**

- Información de seguridad**..... 102
  - Notas sobre la utilización**..... 105
  - Componentes** ..... 105
  - Características** ..... 106
  - Índice**..... 107
- 
- Preparación**..... 108  
Configuración, Control remoto, Símbolos utilizados en este manual
  - Nombres de los controles y funciones**..... 110
  - Descripción general de la operación del panel sensible al tacto** ..... 112
- 
- Generalidades** ..... 114  
Conexión/desconexión de la alimentación, apertura/cierre de la unidad de pantalla, selección de la fuente, volumen, silenciamiento, ángulo de inclinación, plegado temporal de la pantalla
  - Antes de la reproducción de discos** .. 116
  - Reproductor de discos**..... 118
  - Observaciones sobre MP3/WMA** ..... 122
  - Radio**..... 124
  - AV1/AV2** ..... 126
- 
- Configuración** ..... 128  
Operación de MENU  
Usuario (**Ajuste del reloj**), pantalla, audio, DVD, entrada/salida, radio
- 
- Solución de problemas** ..... 140
  - Mantenimiento**..... 145
  - Notas acerca de los discos**..... 146
  - Lista de códigos de idiomas**..... 147
  - Definición de términos** ..... 148
  - Especificaciones**..... 149

# Preparación

## Configuración

Consulte la “Guía de mejora del sistema” para ver cómo se opera esta unidad cuando se han conectado dispositivos opcionales.

**USER** (ajustes del usuario) (→ página 130)

pantalla, reloj, código de identificación, borrado de la memoria, otros

**SCREEN** (ajustes de la pantalla) (→ página 132)  
regulador de la intensidad de iluminación, imagen

**AUDIO** (ajustes de audio) (→ página 132)

configuración del sonido, ecualizador gráfico, CS Auto, configuración de los altavoces, nivel de los altavoces, sincronización del tiempo, nivel de la fuente, frecuencia de cruce

**DVD** (ajustes de DVD) (→ página 136)

idioma, visualización Pro Logic, mezcla de reducción, compresión de la gama dinámica, canales múltiples

**INPUT/OUTPUT** (Ajustes de entrada/salida de audio-vídeo) (→ página 137)

salto de fuente

**RADIO** (ajustes de la radio) (→ página 138)

configuración de FM, configuración de AM

### Nota:

- Para encontrar más información sobre las operaciones, ajustes, y otras funciones del menú de la pantalla, consulte “Configuración” (→ página 128)

Es posible que deba ajustar lo siguiente dependiendo de los dispositivos conectados.

## Altavoz de subgraves

- Ejecute **[SP SETUP]** y **[SP LEVEL]**. (→ página 134)

## Otros altavoces

- Ejecute **[SP SETUP]**. (→ página 134)

## AV1/AV2 (videocámara, videgrabadora, etc.)

- Ajuste **[SOURCE LEVEL]**. (→ página 135)

### ⚠ Advertencia

- Cuando conecte dispositivos externos a AV1-IN/AV2-IN (AV1/AV2), asegúrese de conectar el cable de conexión del freno de estacionamiento (→ Instrucciones de instalación).

## Control remoto

### Antes de empezar a utilizarlo

Extraiga con cuidado la película aislante del lado posterior del control remoto.

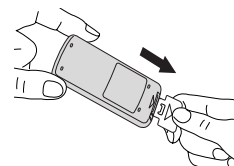

### Reemplazo de pila

1 Extraiga el soporte de las pilas con el control remoto puesto sobre una superficie plana.

① Inserte una uña en la ranura, y empuje el soporte en la dirección de la flecha.

② Extraiga el soporte en la dirección de la flecha empleando un objeto duro puntiagudo.

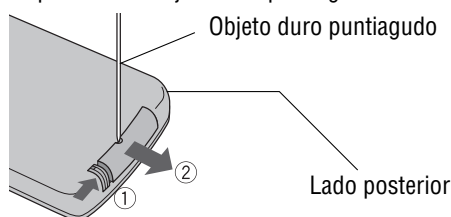

② Coloque una pila en el compartimiento con el lado (+) arriba.

③ Vuelva a introducir el compartimiento de la pila.

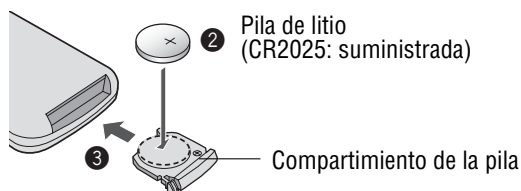

### ⚠ Advertencia

- Mantenga las pilas alejadas de los niños para evitar el peligro de accidentes. Si un niño se traga una pila, llévelo inmediatamente al médico.

### ⚠ Precaución

- Extraiga y tire inmediatamente la pila gastada.
- No desmonte, caliente ni cortocircuite las pilas. No tire las pilas al fuego ni al agua.
- Respete las normas vigentes para tirar las pilas.
- El uso incorrecto de las pilas puede causar el sobrecalentamiento, explosión o ignición, resultando en heridas o incendios.

### Nota:

- Informaciones sobre las pilas:  
Pila recomendada: Pila de litio Panasonic (CR2025)  
Vida útil de la pila: Aproximadamente 6 meses en utilización normal (a temperatura ambiental)

# Símbolos utilizados en este manual

## Pictogramas

Podrá efectuar algunas operaciones de esta unidad de una o más formas con el panel sensible al tacto o con el control remoto. Este manual explica estas operaciones de forma tabular como se indica a continuación. Consulte lo siguiente para ver el significado de los pictogramas situados en la parte superior de cada tabla.



### Tipos de discos compatibles

Los discos compatibles con la operación deseada.



#### Operación con el panel sensible al tacto

Ésta es la operación con el panel sensible al tacto para realizar la operación deseada. Si la operación no puede realizarse con el panel sensible al tacto, se visualizará “—”.



#### Operación con el control remoto

Ésta es la operación con el control remoto para realizar la operación deseada. Si la operación no puede realizarse con el control remoto, se visualizará “—”.



#### Operación con la unidad

Ésta es la operación con la unidad para realizar la operación deseada. Si la operación no puede realizarse con la unidad, se visualizará “—”.

## Marcas de los discos

Se utilizan los pictogramas siguientes para las descripciones de la operación con discos. (→ página 117-121)

: DVD

: VCD (CD de vídeo)

: CD

: Discos CD-R/RW que contengan archivos MP3

: Discos CD-R/RW que contengan archivos WMA

# Nombres de los controles y funciones

## Unidad de pantalla

(Pantalla levantada)

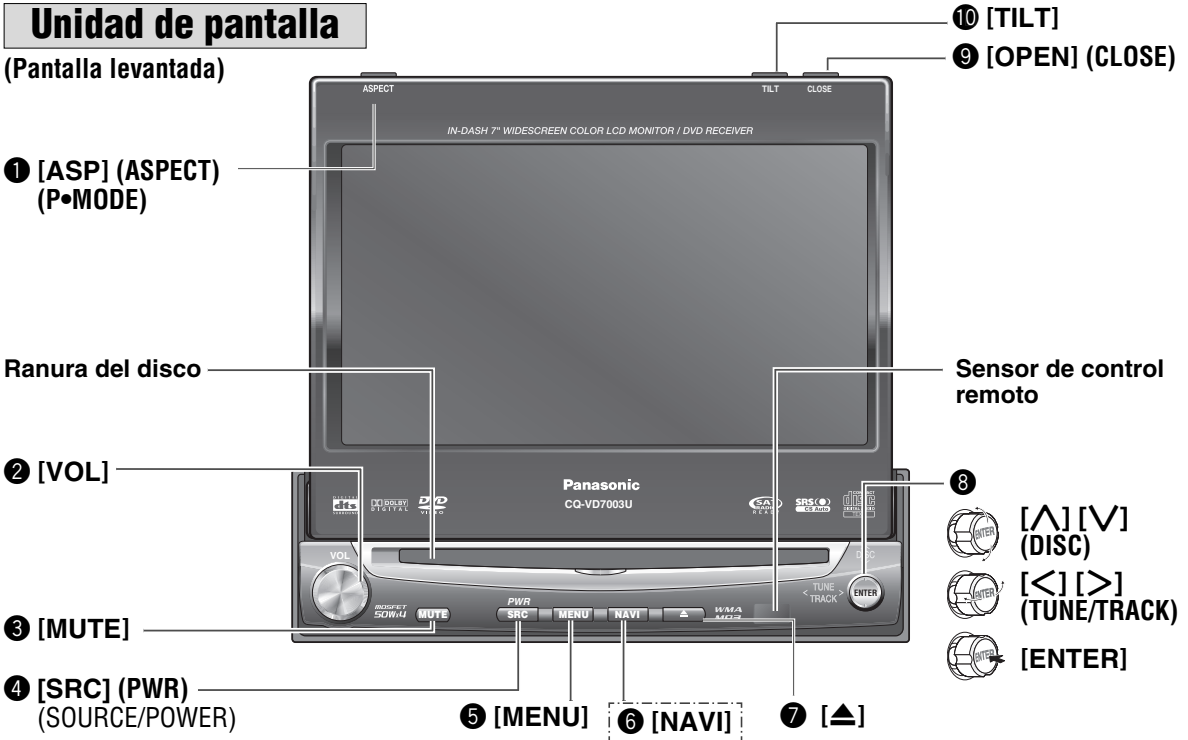

## Unidad de pantalla

(Pantalla cerrada)



**Nota:**

• [ASP], [MENU], [▲], [OPEN], [TILT] sólo están disponibles en la pantalla.

[ ]: Este manual explica la forma de conectar el sistema de navegación móvil Panasonic que estará pronto a la venta en el mercado. Las descripciones relacionadas con el sistema de navegación móvil se dan dentro de un recuadro de líneas discontinuas.

<p><b>1 [ASP] (ASPECT) (P•MODE)</b></p> <ul style="list-style-type: none"> <li>• Selecciona la relación de aspecto.</li> <li>• Activa/desactiva el modo privado.</li> </ul>	<p><b>8 [▲][V] (DISC)</b></p> <ul style="list-style-type: none"> <li>• Selecciona una carpeta o un disco.</li> <li>• Selecciona (verticalmente) o ajusta una operación o un elemento.</li> </ul>
<p><b>2 [VOL]</b></p> <ul style="list-style-type: none"> <li>• Ajusta el volumen del sonido.</li> </ul>	<p><b>[&lt;][&gt;] (TUNE/TRACK)</b></p> <ul style="list-style-type: none"> <li>• Selecciona o busca una pista, un archivo o una emisora.</li> <li>• Selecciona o busca un canal.</li> <li>• Selecciona (horizontalmente) o ajusta una operación o un elemento.</li> </ul>
<p><b>3 [MUTE]</b></p> <ul style="list-style-type: none"> <li>• Silencia temporalmente el sonido.</li> </ul>	<p><b>[ENTER]</b></p> <ul style="list-style-type: none"> <li>• Selecciona una banda</li> <li>• Busca emisoras y las memoriza automáticamente.</li> <li>• Determina una operación o un elemento.</li> </ul>
<p><b>4 [SRC] (PWR)</b></p> <ul style="list-style-type: none"> <li>• Conecta/desconecta la alimentación.</li> <li>• Cambia los modos tales como el del sonido o el de la imagen.</li> </ul>	<p><b>9 [OPEN] (CLOSE)</b></p> <ul style="list-style-type: none"> <li>• Abre/cierra el monitor.</li> </ul>
<p><b>5 [MENU]</b></p> <ul style="list-style-type: none"> <li>• Muestra la pantalla de menús.</li> </ul>	<p><b>10 [TILT]</b></p> <ul style="list-style-type: none"> <li>• Ajusta de la posición del monitor.</li> <li>• Inclina temporalmente hacia delante el monitor.</li> </ul>
<p><b>6 [NAVI]</b></p> <ul style="list-style-type: none"> <li>• Establezca la pantalla de navegación en el visualizador. (disponible en el futuro)</li> </ul>	
<p><b>7 [▲]</b></p> <ul style="list-style-type: none"> <li>• Expulsa/reinserta un disco.</li> </ul>	

**Nota:**

• Deberá abrir el panel frontal antes de expulsar el disco.

## Control remoto

Apunte el control remoto al sensor de control remoto de la unidad de pantalla y utilícelo.

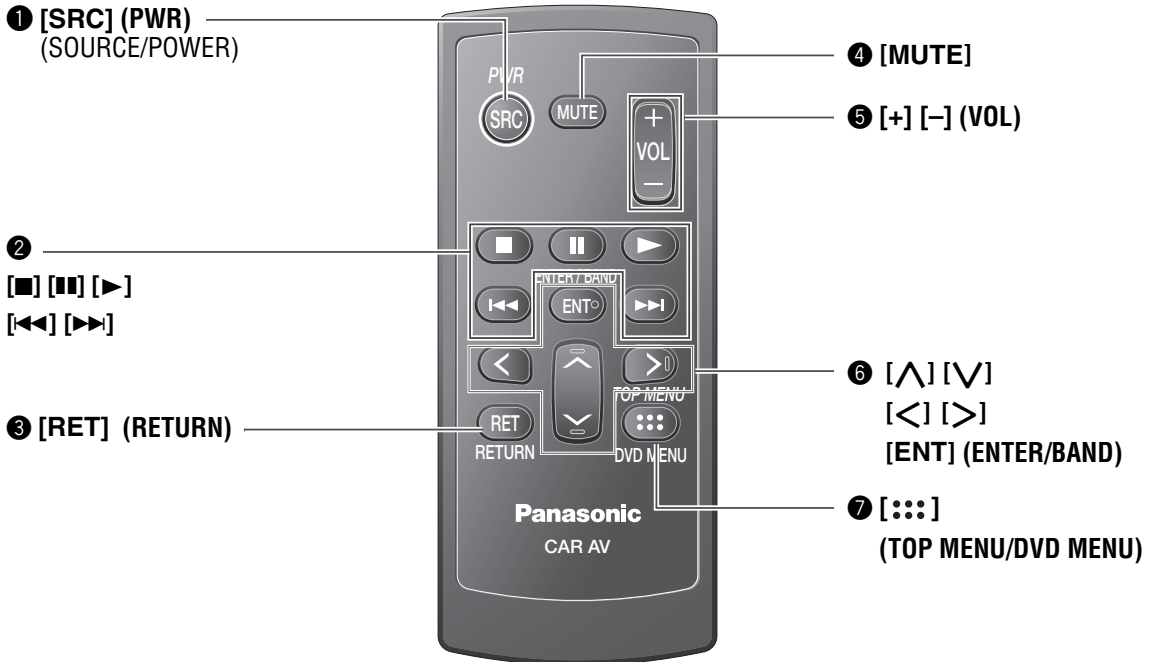

### Nota:

- [ENT], [RET], [■], [■], [▶], [::::] sólo están disponibles en el control remoto.

<p><b>1</b> [SRC] (PWR)</p> <p><b>2</b> [■] [■] [▶] [◀◀] [▶▶]</p> <p><b>3</b> [RET] (RETURN)</p> <p><b>4</b> [MUTE]</p>	<ul style="list-style-type: none"> <li>• Conecta/desconecta la alimentación.</li> <li>• Cambia los modos tales como el del sonido o el de la imagen.</li> <li>• Parada de la reproducción.</li> <li>• Pausa</li> <li>• Reproducción</li> <li>• Al comienzo.</li> <li>• Avance rápido/inversión rápida</li> <li>• Reproducción a cámara lenta ([▶▶]).</li> <li>• Vuelve a la visualización anterior.</li> <li>• Introduce de nuevo el número.</li> <li>• Visualiza el menú del CD de vídeo.</li> <li>• Silencia temporalmente el sonido.</li> </ul>	<p><b>5</b> [ + ] [ - ] (VOL)</p> <p><b>6</b> [ &lt; ] [ &gt; ]</p> <p>[ ^ ] [ v ]</p> <p>[ ENT ] (ENTER/BAND)</p> <p><b>7</b> [ :::: ] (TOP MENU/DVD MENU)</p>	<ul style="list-style-type: none"> <li>• Ajusta el volumen del sonido.</li> <li>• Selecciona o busca una pista, un archivo o una emisora.</li> <li>• Selecciona (horizontalmente) o ajusta una operación o un elemento.</li> <li>• Selecciona (verticalmente) o ajusta una operación o un elemento.</li> <li>• Selecciona una banda.</li> <li>• Busca emisoras y las memoriza automáticamente.</li> <li>• Determina una operación o un elemento.</li> <li>• Visualiza el menú del DVD/título. (Las operaciones pueden variar según el medio empleado.)</li> </ul>
---	--	---	---

# Descripción general de la operación del panel sensible al tacto

## Notas sobre el panel sensible al tacto

### Antes de la operación

- Limpie la superficie del panel sensible al tacto. (⇒ página 145)

### Operación

- Emplee sólo los dedos para operar el panel sensible al tacto.
- No presione con fuerza el panel.
- No raspe el panel con las uñas ni con ningún objeto duro.

- No emplee bolígrafos ni demás objetos duros para operar el panel sensible al tacto.
- No golpee el panel frontal.
  - ⇒ Si no observa lo mencionado arriba, podría dañarse o romperse el vidrio de la superficie del panel sensible al tacto.

## Estado de la pantalla de operación

Ejemplo: Modo de DVD

### Nota:

- La imagen siguiente está parcialmente oscurecida para fines explicativos.
- El contenido visualizado y sus posiciones varían un poco según el modo. Para más detalles, consulte la descripción de cada modo.

Indicador del volumen    Modo actual    Indicador del disco (⇒ página 117)  
(Se enciende cuando hay un disco cargado)



**Botón de visualización**  
(⇒ página siguiente)

La hora (⇒ página 130)

**Prohibición**

La entrada no puede realizarse porque el usuario ha intentado realizar una operación que no es compatible con el contenido del disco.



**Botón de la fuente**  
(El contenido varía según la fuente)

Visualiza la pantalla de selección de la fuente.

### Pantalla de selección de la fuente



Aparece la pantalla de selección de la fuente. Toque el botón de la fuente deseada. Toque **END** para salir.

Presione **[SRC]** para cambiar al modo deseado.



**Botón del menú**

Visualiza la pantalla del menú.

### Pantalla del menú

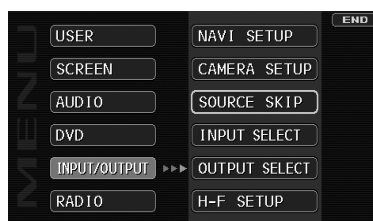

Aparece la pantalla del menú. Seleccione el ajuste deseado.

### Ajustes del menú, (⇒ página 128)

Presione **[MENU]** para que aparezca la pantalla del menú.

### Nota:

- La pantalla de arriba aparece cuando no se ha conectado ningún dispositivo externo a AV1, AV2, ni el módulo de expansión (CY-EM100U, opcional).



## Cambio de la visualización

Consulte la “Guía de mejora del sistema” para ver cómo se opera esta unidad cuando se han conectado dispositivos opcionales.

Toque **DISP** y podrá cambiar entre pantallas de la forma siguiente.

### ☐ Activación de la pantalla de operación



### ☐ Cancelación de OSD (visualización en pantalla)



\*1 Para activar la pantalla de operación, toque el centro del panel sensible al tacto.

\*2 La pantalla de operación no está disponible en el modo de AV.

#### Nota:

- Consulte la descripción de cada modo para ver la forma de operación de la pantalla de operación.

### Se visualizará la parte oculta de la pantalla.

Algunos elementos tienen partes continuas. Podrá ver las partes continuas presionando **◀NEXT▶** o **◀BACK**.

#### Modo de DVD

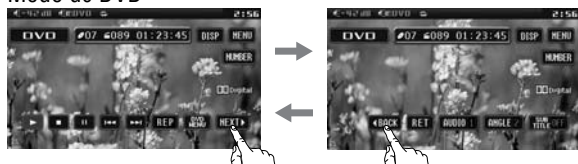

# Generalidades

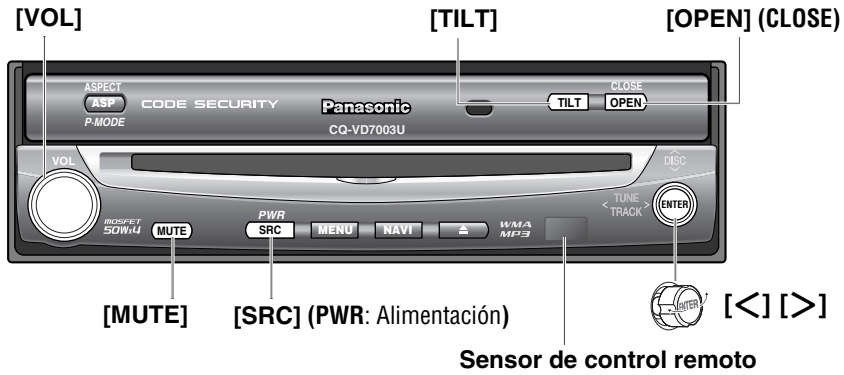

**Preparación:** Gire la llave de encendido de su automóvil a la posición ACC u ON.

Operaciones generales				
Operaciones				
<b>Alimentación Activado :</b>	-	[SRC]	[SRC]	<b>Nota:</b> <ul style="list-style-type: none"> <li>• Cuando haya ajustado <b>ACC SELECT</b> en <b>OFF</b>, no podrá conectar la alimentación con el control remoto. (⇒ <b>ACC SELECT</b>, página 131)</li> </ul>
<b>Alimentación Desactivado :</b>	-	[SRC]	[SRC]	
<b>Abertura/cierre de la unidad de pantalla</b>	-	-	[OPEN]	<ul style="list-style-type: none"> <li>• Presione una vez para abrir. Presiónelo de nuevo para cerrar.</li> </ul> <b>Nota:</b> <ul style="list-style-type: none"> <li>• Cuando la unidad de pantalla esté abierta o cerrada sonará tres veces un pitido alto.</li> <li>• Si la unidad se para a mitad de recorrido, presione de nuevo <b>[OPEN]</b> para abrirla por completo.</li> <li>• La abertura/cierre de la pantalla puede realizarse cuando la alimentación está desconectada.</li> </ul>
<b>Selección de la fuente</b>	(⇒ página 112)	[SRC]	[SRC]	<div style="border: 1px solid black; padding: 5px; margin-bottom: 5px;"> <b>RADIO (AM/FM)</b> (⇒ página 124)         </div> <div style="border: 1px solid black; padding: 5px; margin-bottom: 5px; text-align: center;">↓</div> <div style="border: 1px solid black; padding: 5px; margin-bottom: 5px; text-align: center;"> <b>DVD (DVD/VCD (CD de vídeo)/CD/MP3/WMA)</b> (⇒ página 118)         </div> <div style="border: 1px solid black; padding: 5px; margin-bottom: 5px; text-align: center;">↓</div> <div style="border: 1px solid black; padding: 5px; margin-bottom: 5px; text-align: center;"> <b>AV1/AV2</b> (⇒ página 126)         </div> <div style="border: 1px solid black; padding: 5px; margin-bottom: 5px; text-align: center;">↓</div> <div style="border: 1px solid black; padding: 5px; margin-bottom: 5px; text-align: center;"> <b>Fuentes conectadas al módulo de expansión (CY-EM100U) *1</b> (⇒ Guía de mejora del sistema)         </div> <p>*1 Cuando se ha conectado el módulo de expansión (CY-EM100U, opcional). (⇒ Guía de mejora del sistema)</p> <b>Nota:</b> <ul style="list-style-type: none"> <li>• Si no hay ninguna fuente de externa conectada, el modo AV1/AV2 puede ajustarse para pasarse por alto. (⇒ página 137)</li> </ul>

..... Púlselo/presiónelo y manténgalo presionado durante más de 2 segundos

[SRC] (PWR: Alimentación)

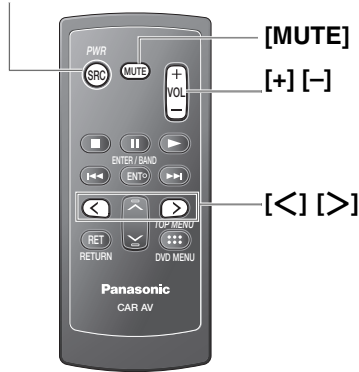

### Operaciones generales (continuación)

Operaciones				
<b>Volumen</b> <b>Nota:</b> <ul style="list-style-type: none"> <li>El nivel del sonido para cada fuente se almacena en la memoria.</li> </ul>	-	<ol style="list-style-type: none"> <li>[+]</li> <li>[-]</li> </ol>		<ol style="list-style-type: none"> <li>Sube</li> <li>Baja</li> </ol>
		Gama de ajuste: - 82 dB a 0 dB, ajuste inicial: - 40 dB		
		<b>Nota:</b> <ul style="list-style-type: none"> <li>El nivel de volumen puede ajustarse independientemente para cada fuente y cada formato de disco.</li> </ul>		
<b>Silenciamiento</b>	-	[MUTE]	[MUTE]	Silencia el sonido. Para cancelarlo, presiónelo otra vez.
<b>Ángulo de inclinación</b>	-	-	[TILT]	<ol style="list-style-type: none"> <li>Presiónelo y manténgalo presionado durante más de 2 segundos.</li> </ol>
		[<] o [>]	[<] o [>]	<ol style="list-style-type: none"> <li>Presiónelo para ajustar. La configuración es la misma que desde MENU. Refiérase a <a href="#">DISPLAY UNIT</a> para obtener más detalles. (→ página 130)</li> </ol>
<p><b>⚠ Advertencia</b></p> <ul style="list-style-type: none"> <li>No toque innecesariamente la unidad mientras la pantalla esté en movimiento. Si se insertan las manos, los dedos u objetos extraños en la unidad pueden producirse heridas y daños en la unidad.</li> </ul>				
<p><b>Nota:</b></p> <ul style="list-style-type: none"> <li>Los datos del ángulo vertical (TILT) se guardan en la memoria, así que cuando se saca la próxima vez la unidad de pantalla, ésta se ajusta automáticamente al ángulo y en la posición previamente ajustados.</li> <li>Después de ajustar su ángulo, ajuste también el brillo para que pueda ver fácilmente la reproducción. (→ página 132)</li> <li>El modelo de vehículo y las condiciones de la instalación pueden imponer algunas restricciones al ajuste del ángulo y de la posición del monitor.</li> </ul>				
<b>Plegado temporal de la pantalla</b>	-	-	[TILT]	Para levantar la pantalla, presiónelo otra vez.
				<p><b>Nota:</b></p> <ul style="list-style-type: none"> <li>Aunque la unidad esté apagada, usted podrá plegar temporalmente la pantalla.</li> </ul>
<p><b>⚠ Precaución</b></p> <ul style="list-style-type: none"> <li>Evite golpes físicos en el monitor.</li> <li>No coloque ningún objeto en la unidad de pantalla ni la someta a una fuerza excesiva.</li> <li>No mueva el visualizador aplicando fuerza.</li> <li>El margen de movimiento del monitor puede verse limitado por el tipo de automóvil, por la posición en la que se haya montado la pantalla, etc.</li> </ul>				

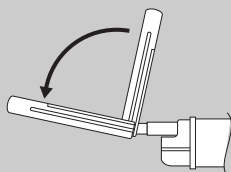

# Antes de la reproducción de discos

## Discos que pueden reproducirse

### ❑ Tipo de discos

DISCO	DVD	VCD (CD de vídeo)	CD	CD-R/RW
Marca (logotipo)				
Tamaño del disco	12 cm {5"}			
Formato de vídeo	NTSC/PAL			
Formato de audio	LPCM, MPEG1, MPEG2, dts, Dolby Digital	LPCM, MPEG1	LPCM (CD-DA), dts	LPCM (CD-DA), MP3/WMA
Número de región	1 (ALL)			

#### Nota:

- En cuanto a los discos CD-R y CD-RW, consulte las "Notas sobre los discos CD-R/RW, DVD-R/RW". (⇒ página 146)
- Algunos discos CD musicales protegidos contra copias no pueden reproducirse.

### ❑ Notas sobre los discos DVD-R/RW

- Sólo pueden reproducirse los discos formateados. **Los discos en el formato de grabación de vídeo (VR) no pueden reproducirse.**
- **Los discos que no estén finalizados no pueden reproducirse.**
- Algunos discos no pueden reproducirse dependiendo del mismo disco, del dispositivo, de la unidad y del software utilizado para la grabación del disco.

### ❑ Discos no utilizados

**En este aparato no se pueden reproducir los discos indicados a continuación.**

- DVD-Audio
- DVD-ROM
- DVD-RAM
- DVD+R
- DVD+RW
- SVCD
- VSD
- CVD
- CD-G
- CD-ROM (excepto MP3/WMA)
- CD-RW (excepto MP3/WMA y CD-DA)
- CD-R (excepto MP3/WMA y CD-DA)
- SACD
- CD de fotos
- CDV
- SACD híbridos (excepto CD-DA)
- Divx Video Discs
- CD-EXTRA (sólo es posible la reproducción de audio)

- DVDs con un número de región diferente de "1" o "ALL"
- La reproducción de un disco CD de fotos con esta unidad podría estropear los datos grabados en el disco.

### ❑ Símbolos utilizados en los estuches

(Ejemplos de tales símbolos incluyen)

- : Número de idiomas de subtítulos
- : Número de pistas de audio
- : Número de ángulos

Los números indican el número de idiomas, pistas, ángulos, etc., grabados en el disco.

### Tamaño de pantalla (Relación de aspecto H:V)

- : Tamaño estándar 4:3
- : Buzón (⇒ página 136)
- Tamaño de pantalla ancha 16:9

: Reproduce en el formato de en una pantalla estándar (4:3).

: Reproduce en el formato de (⇒ página 136) en una pantalla estándar (4:3).

#### Nota:

- El tamaño de la imagen que se visualiza en la pantalla depende del modo ("Relación de aspecto" ⇒ página 138), y del tamaño de la pantalla para el contenido del disco.

### ❑ Información de gestión de región

Este producto ha sido diseñado y fabricado para responder a la información de gestión de región que está grabada en los discos DVD. Si el número de región descrito en el disco DVD no corresponde al número de región de este producto, este producto no podrá reproducir el disco.

**El número de región de este producto es "1" y "ALL".**

Ejemplo:



# Inserción/expulsión del disco

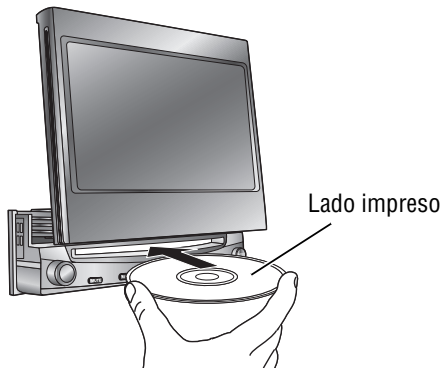

## ⚠ Precaución

- Cuando se inserta o expulsa un disco, no aplique nunca fuerza al disco para evitar que se produzcan rayadas en el disco.

## Inserción del disco DVD VCD CD MP3 WMA

- El modo compatible con el disco se selecciona y la reproducción empieza.

DVD VCD

- El formato de audio se identifica automáticamente. (⇒ página 116)
- Cuando aparezca la pantalla del menú, consulte el "Selección de capítulo/título" en la página 120.

**Cuando haya un disco en el reproductor, cambiar al modo del reproductor (CD, MP3, WMA, DVD o VCD (CD de vídeo)) y luego se iniciará la reproducción.**

### Nota:

- **No inserte un disco cuando el botón de expulsión  estén encendidos, porque significa que ya hay un disco insertado.**
- La alimentación se conectará automáticamente cuando se inserte un disco.
- Podrá reproducir un disco aunque el monitor esté cerrado.

DVD VCD

- El sonido puede interrumpirse durante unos momentos mientras está identificándose el formato del disco.

## ⚠ Precaución

- No utilice discos con formas irregulares.
- No inserte ningún objeto extraño en la ranura del disco.



## ■ Cuando hay un disco en el reproductor...



Se enciende  (Expulsión)

**No inserte un disco cuando el botón de expulsión  estén encendidos, porque significa que ya hay un disco insertado.**

## Expulsión del disco DVD VCD CD MP3 WMA

Presione  para detener la reproducción y expulsar el disco. (Presione  otra vez para volver a insertar el disco.)

### Nota:

- Si deja un disco en la ranura durante más de 30 segundos después de haberlo expulsado, el disco se volverá a insertar después de sonar tres veces un pitido fuerte.

DVD VCD

- Debido a las limitaciones de ciertos discos, algunos discos DVD y VCD (CD de vídeo) puede que no funcionen como se describe en estas instrucciones de instalación. Consulte la carátula del disco para conocer más detalles.
- Esta unidad no es compatible con las funciones de karaoke de los discos DVD o VCD (CD de vídeo).

# Reproductor de discos

Español

17

## Selección del modo de discos (DVD)

1 Toque el "Botón de la fuente".



2 Toque **DVD** (DVD) en la pantalla de selección de la fuente.

Presione [SRC] para cambiar al modo deseado.

Para activar la pantalla de operación, toque el centro del panel sensible al tacto. (Sólo para el modo de vídeo)

## Botón de la fuente



[SRC]



## Modo de vídeo

### Visualización en el modo de DVD

Botón de la fuente — Tiempo de reproducción



Botones de operación

### Visualización en el modo de VCD (CD de vídeo)

Botón de la fuente — Tiempo de reproducción



Botones de operación

## Modo de audio

### Visualización en el modo de MP3/WMA

Botón de la fuente — Tiempo de reproducción



Botones de operación

Selección de carpeta

Desplazamiento de título/texto

### Selección de carpeta/archivo/pista

(Ejemplo: Modo de MP3)



- 1 Pulse **WHAT'S NEW** (nombre de carpeta) para seleccionar una carpeta.  
 ▲, ▼: deslaza 1 página hacia arriba/abajo la lista de archivos.  
 ▲, ▼: deslaza 1 línea hacia arriba/abajo la lista de archivos.
- 2 Pulse **THE TREND** (nombre de archivo) para la reproducción.

### Visualización en el modo de CD

Botón de la fuente — Pista actual — Tiempo de reproducción































































Botones de operación

Desplazamiento de título/texto

- 1 Presione [◀], [▶], [▲] o [▼] para seleccionar una carpeta.  
 [◀] [▶]: Movimiento entre distintos niveles de árboles  
 [▲] [▼]: Movimiento dentro del mismo árbol
- 2 Presione [ENTER].

### Nota:

- No es posible visualizar los árboles enteros y una lista de archivos de una carpeta.
- El contenido visualizado en el panel sensible al tacto puede variar según las circunstancias.







Operación básica					
Operaciones	Discos compatibles	Operaciones			
					
<b>Selección de pistas/archivos</b>	  	 	 	 	Pista/archivo siguiente Principio de la pista/archivo actual Pista/archivo anterior (Pulse/presione dos veces)
		<b>Nota:</b> • Cuando reproduzca un DVD, hay casos en los no es posible volver al comienzo de un capítulo que abarca 2 títulos. (→ página 148)			
<b>Avance rápido/ inversión rápida</b>	  	 	 	 	Avance rápido Suéltelo para reanudar la reproducción. Inversión rápida Suéltelo para reanudar la reproducción.
		Si se mantiene presionado el botón, la velocidad cambia de la forma siguiente: Velocidad normal → 1,5 veces (DVD) → 10 veces (DVD) → 20 veces			
<b>Selección de carpeta</b>		 Toque la carpeta deseada	 	 	Carpeta siguiente Carpeta anterior
			-	-	Desplaza el título una vez.
<b>Parada</b>	  			-	Para reanudar la reproducción, toque/presione otra vez  /  .
<b>Pausa</b>	  			-	Para reanudar la reproducción, tóquelo/presiónelo otra vez o toque/presione  /  .
<b>Reproducción a cámara lenta</b>		 <b>Nota:</b> • La reproducción a cámara lenta en retroceso resulta imposible.			• Tóquelo/presiónelo y manténgalo presionado en el modo de pausa. La reproducción se realizará a aproximadamente 1/3 de la velocidad normal. Para reanudar la reproducción normal, toque/presione  /  .
	  	 *	-	-	Para cancelarlo, tóquelo otra vez.
<b>Repetición de la reproducción dentro de la carpeta actual</b>		 *	-	-	Para cancelarlo, púselo y manténgalo presionado otra vez durante más de 2 segundos.
<b>Reproducción con exploración</b>			-	-	Para cancelarlo, tóquelo otra vez.
<b>Reproducción aleatoria</b>	 	 *	-	-	Para cancelarlo, tóquelo otra vez.
		 *	-	-	Para cancelarlo, púselo y manténgalo presionado otra vez.

 ..... Púselo/presiónelo y manténgalo presionado

\*Los símbolos del panel sensible al tacto se cambiarán para indicar los del modo actual.  ,  (F= FOLDER (carpeta))

# Reproductor de discos (continuación)

Para activar la pantalla de operación, toque el centro del panel sensible al tacto.

Selección de capítulo/título		Operaciones			
Operaciones	Discos compatibles				
		<b>Para mostrar el menú y seleccionar un elemento</b>  *1 <b>Nota sobre los discos VCD:</b> Para los discos VCD, toque/presione <b>[RET]</b> / <b>[RETURN]</b> en lugar de <b>[DVD MENU]</b> / <b>[DVD MENU]</b> .	  *1	<b>[DVD MENU]</b> 0 <b>[RET]</b> *1 ↓ - *2 ↓ - *2 ↓ -	<b>[DVD MENU]</b> 0 <b>[RETURN]</b> *1 ↓ <b>[&lt;] [&gt;]</b> <b>[^] [v]</b> ↓ <b>[ENTER]</b> ↓ <b>[RETURN]</b>
<b>Camienzo de reproducción desde un título/capítulo específico</b>  Toque la tecla numérica para introducir directamente un número  		<b>NUMBER</b> ↓ <b>0 a 9</b> ↓ <b>ENTER</b>	- - - - -	- - - - -	❶ Cambia entre el "modo de entrada de número de capítulo", "modo de entrada de número de título" y "modo de entrada de número". ↓ ❷ Introduzca el número deseado. ↓ ❸ Se inicia la reproducción.

**Nota:**  
 ● Cuando el menú inicial no aparece cuando se presiona **[DVD MENU]**, presione y mantenga presionado el mismo botón durante más de 2 segundos.

**Nota:**  
 ● Para buscar la selección durante la entrada numérica, toque/presione **[RET]** / **[RETURN]**.

- Nota:**
- Si no se efectúa ninguna operación durante 8 segundos después de haber presionado **NUMBER**, desaparecen los botones de operación.
  - Si se introduce el número de título/capítulo y no se efectúa ninguna operación durante 2 segundos, la reproducción se iniciará desde el número del título/capítulo introducido.

\*2 **Operación directa en la pantalla (sólo para DVD)**  
 Algunos discos DVD le permitirán operar el menú de DVD pulsando la pantalla. En tales casos, si el botón que se propone pulsar está demasiado cerca de los otros botones, podrá ampliar una parte de la pantalla para poder pulsar el botón con seguridad.

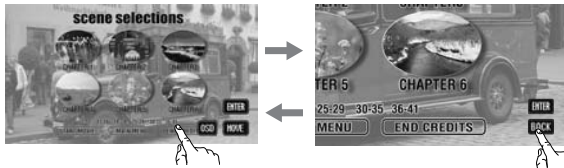

- Nota:**
- Cuando el disco actual no está preparado para la operación directa en la pantalla, efectúe las operaciones con los botones del control remoto o de la unidad.
  - La operación directa en la pantalla del menú del DVD no está disponible en el modo de cambiador de discos DVD.

**Visualización del botón de la fuente y botón del menú**  
 Presione **[OSD]**. Aparecerán el botón de la fuente y el botón del menú.

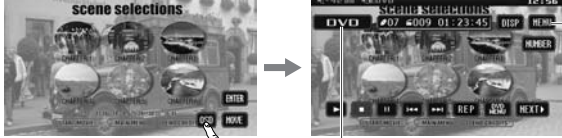

**Botón de la fuente**  
 (⇒ página 112) **Botón del menú**  
 (⇒ página 112)

**Movimiento de los botones de operación (sólo para discos DVD)**  
 Cuando los botones de operación causan interferencias con las operaciones, presione **[MOVE]**. Los botones se transfieren como se muestra a continuación.

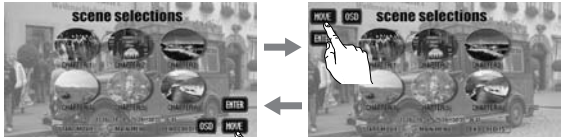



## Visualización en el modo de DVD



Reproducción/parada/pausa  
 Selección de capítulo/título  
 Avance rápido/ inversión rápida  
 Repeat play  
 Menú de DVD

Retorno  
 Idioma de audio/  
 Ángulo/  
 Idioma de subtítulos

Reproducción/parada/pausa

## Funciones útiles

Operaciones	Discos compatibles	Operaciones			
<b>Idioma de subtítulos</b>			-	-	<ul style="list-style-type: none"> <li>● Tóquelo durante la reproducción.</li> </ul> <p>Si el disco tiene grabados múltiples idiomas será posible cambiar el idioma de los subtítulos durante la reproducción.</p> <p><b>Nota:</b></p> <ul style="list-style-type: none"> <li>● Los subtítulos pueden tardar un poco en aparecer.</li> </ul>
<b>Idioma de audio</b>			-	-	<ul style="list-style-type: none"> <li>● Tóquelo durante la reproducción.</li> </ul> <p>Si el disco tiene grabados múltiples idiomas de audio será posible cambiar el idioma de audio durante la reproducción.</p>
<b>Ángulo</b>			-	-	<ul style="list-style-type: none"> <li>● Tóquelo durante la reproducción.</li> </ul> <p>Con los DVDs que contienen escenas que han sido grabadas simultáneamente desde un número de ángulos diferentes, una misma escena podrá verse desde cada uno de esos ángulos diferentes durante la reproducción.                      (  ⇒ página 136)</p>
<b>Sonido estéreo y mono</b>			-	-	<p>El sonido se puede cambiar entre estéreo y mono (izq. o der.).</p> <div style="border: 1px solid black; padding: 5px; margin-top: 10px;"> <p> : Sonido estéreo</p> <p>↓</p> <p> : El audio del canal izquierdo sale por los altavoces izquierdo y delantero.</p> <p>↓</p> <p> : El audio del canal derecho sale por los altavoces izquierdo y derecho.</p> </div>

### Nota:

- Si no se efectúa ninguna operación durante 10 segundos o si se toca , desaparecen los botones de operación.
- Puede que no sea posible cambiar el idioma a menos que la unidad esté en el menú DVD (⇒ página anterior) o en los ajustes DVD (⇒ página 136).
- El idioma en los ajustes DVD tiene prioridad sobre cuándo se conecta la alimentación o el disco está introducido.
- El número de los idiomas y ángulos depende del disco. Algunos discos sólo tienen un idioma ángulo o no tienen idioma ángulo.

# Observaciones sobre MP3/WMA

## ¿Qué es MP3/WMA?

MP3 (MPEG Audio Layer-3) y WMA (Windows Media™ Audio) son formatos de compresión de audio digital. El primero fue desarrollado por MPEG (Motion Picture Experts Group), y WMA fue desarrollado por Microsoft Corporation. Empleando estos formatos de compresión, podrá grabar el contenido de unos 10 discos CD musicales en un solo disco CD (este número se refiere a los datos grabados en un disco CD-R o CD-RW de 650 MB a una velocidad en bits fija de 128 kbps y a una frecuencia de muestreo de 44,1 kHz).

### Nota:

- Los programas informáticos para codificación de MP3/WMA y para escritura de discos CD no se suministran con esta unidad.

## Puntos que deberá recordar cuando cree archivos MP3/WMA

### Comunes

- Se recomienda una velocidad de transferencia alta y una frecuencia de muestreo alta para obtener sonido de alta calidad.
- No se recomienda la sección de VBR (velocidad de transferencia variable) porque el tiempo de reproducción no se visualiza correctamente y es posible que salte el sonido.
- La calidad del sonido de reproducción cambia según las circunstancias de codificación. Para más detalles, consulte el manual de instrucciones de su software de codificación y del software de grabación.

### MP3

- Se recomienda ajustar la velocidad de transferencia a “128 kbps o más” y “fija”.

### WMA

- Se recomienda ajustar la velocidad de transferencia a “64 kbps o más” y “fija”.
- No ajuste la protección contra copias del archivo WMA que esta unidad pueda efectuar la reproducción.

### ⚠ Precaución

- **No asigne nunca la extensión del nombre de archivo de “.mp3” ni “.wma” a un archivo que no tenga el formato MP3/WMA. No sólo produciría ruido por los altavoces y daños en los mismos, sino que también podría causarle daños en los oídos.**

## Información del visualizador

### Elementos visualizados

#### CD-TEXT

- Título del disco
- Título de la pista

#### MP3 (ID3 tag)

- Nombre de álbum
- Título y nombre del artista

#### MP3/WMA

- Nombre de la carpeta
- Nombre del archivo

#### WMA (WMA tag)

- Nombre de álbum
- Título y nombre del artista

### Caracteres que pueden visualizarse

- Longitud visualizable del nombre de archivo/nombre de carpeta: 128 caracteres como máximo. (El número de caracteres que pueden visualizarse con nombres Unicode de archivo y de carpeta se reduce a la mitad.)
- Nombres de archivo y de carpetas de acuerdo con la norma de cada sistema de archivos. Para más detalles, consulte las instrucciones del software de grabación.
- Pueden visualizarse el juego de caracteres ASCII y los caracteres especiales de cada idioma.
- Pueden visualizarse algunos caracteres cirílicos de Unicode.

### Juego de caracteres ASCII

“A” a la “Z”, “a” a la “z”, dígitos 0 al 9, y los símbolos siguientes:

(espacio) ! " # \$ % & ' ( ) \* + , - . / : ; < = > ? @ [ \ ] ^ \_ ` { | } ~

### Nota:

- Es posible que con ciertos programas de software con los que se han codificado archivos del formato MP3/WMA, no se visualice correctamente la información de los caracteres.
- Los caracteres y símbolos que no pueden visualizarse se convierten en un asterisco (\*).
- Se recomienda que la longitud del nombre de archivo sea de menos de 8 caracteres (excluyendo la extensión del archivo).

## Grabación de archivos MP3/WMA en un disco CD

- Le recomendamos reducir al mínimo la producción de discos que contengan archivos CD-DA y archivos MP3/WMA.
- Si hay archivos con el formato CD-DA y archivos del formato MP3 o WMA en el mismo disco, es posible que las canciones no se reproduzcan en el orden deseado, o que algunas canciones no se reproduzcan en absoluto.
- Cuando almacene datos MP3 y datos WMA en el mismo disco, hágalo en carpetas distintas para cada tipo de datos.
- No grave archivos que no sean archivos MP3/WMA ni carpetas innecesarias en el disco.
- El nombre de archivo MP3/WMA debe añadirse según las normas como se indica en las descripciones siguientes, y también debe cumplir las normas de cada sistema de archivos.
- La extensión del nombre de archivo “.mp3” o “.wma” debe asignarse a cada archivo dependiendo del formato del archivo.
- Es posible que encuentre problemas al reproducir archivos MP3/WMA o al visualizar la información de archivos MP3/WMA grabados con ciertos programas de software de grabación o grabadoras de CD.
- Esta unidad no tiene función de lista de reproducción.
- Aunque las grabaciones de multisesión son compatibles, se recomienda el empleo de grabación de una sola vez (Disc-at-Once).

### Sistemas de archivos compatibles

ISO 9660 Level 1/Level 2, Apple Extension para ISO 9660, Joliet, Romeo

### Nota:

- Apple HFS, UDF 1,50, Mix CD, CD Extra no es compatible.

**Formatos de compresión (Recomendación: “Puntos que deberá recordar cuando cree archivos MP3/WMA” en la página anterior)**

Método de compresión	Velocidad de transferencia	VBR	Frecuencia de muestreo
MPEG 1 audio layer 3 (MP3)	32 k – 320 kbps	SÍ	32, 44,1, 48 kHz
MPEG 2 audio layer 3 (MP3)	8 k – 160 kbps	SÍ	16, 22,05, 24 kHz
Windows Media Audio Ver. 2, 7, 8, 9*	32 k – 192 kbps	SÍ	32, 44,1, 48 kHz

\* No es compatible con WMA 9 Professional/LossLess/Voice.

## Orden de selección de carpetas/orden de reproducción de archivos

### Número máximo de archivos/carpetas

- Número máximo de archivos/carpetas: 511 (archivos + carpetas)
- Número máximo de archivos en una carpeta: 255
- Profundidad máxima de los árboles: 8
- Número máximo de carpetas: 255 (incluyendo la carpeta raíz.)

### Nota:

- Podrá acortar la duración entre la lectura de datos y la reproducción reduciendo la cantidad de archivos o carpetas, o la profundidad de la jerarquía.
- Esta unidad cuenta el número de carpetas tanto si tienen archivos MP3/WMA como si no los tienen.
- Si la carpeta seleccionada no contiene ningún archivo MP3/WMA, se reproducen los archivos MP3/WMA que están más cerca en el orden de reproducción.
- El orden de reproducción puede ser distinto de otros reproductores de MP3/WMA aunque se utilice el mismo disco.
- Aparece “ROOT” cuando se visualiza el nombre de la carpeta raíz.

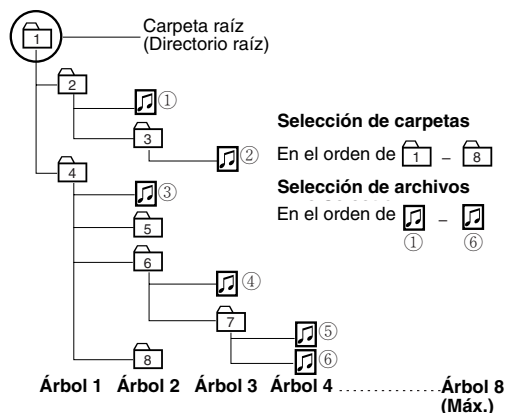

### Copyright

Las leyes de copyright prohíben copiar, distribuir y entregar material con derechos de autor, como pueda ser música, sin el permiso del propietario de tales derechos con excepción de servir sólo para entretenimiento personal.

### Sin garantía

La descripción de arriba cumple nuestras investigaciones hasta diciembre de 2005. No hay garantía para la capacidad de reproducción y visualización de MP3/WMA.

# Radio

Español

23

## Selección del modo de radio

1 Toque el "Botón de la fuente".



2 Toque **[RADIO]** en la pantalla de selección de la fuente.

Presione **[SRC]** para cambiar al modo deseado.

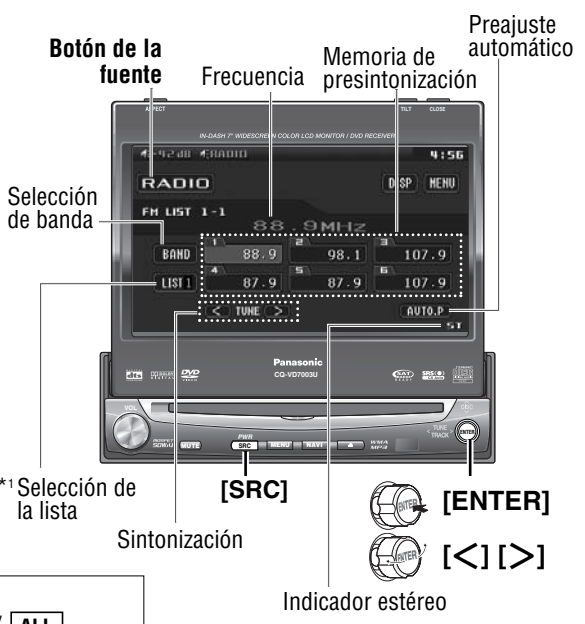



\*1 Aparece cuando se selecciona **[ALL]**. (→ página 138)  
**[MENU]** ⇨ **[RADIO]** ⇨ **[FM SETUP]** ⇨ **[AUTO PRESET]** ⇨ **[EACH]** / **[ALL]**

## Sintonización

Operaciones				
<b>Selección de banda</b>	<b>[BAND]</b> *2	<b>[BAND]</b>	<b>[ENTER]</b>	*2 El contenido visualizado en el panel sensible al tacto puede variar según las circunstancias.
	FM 1 → FM 2 → FM 3 → AM			
<b>Selección de la lista</b>	<b>Preparación:</b> Seleccione <b>[ALL]</b> . (→ página 138) <b>[MENU]</b> ⇨ <b>[RADIO]</b> ⇨ <b>[FM SETUP]</b> ⇨ <b>[AUTO PRESET]</b> ⇨ <b>[EACH]</b> / <b>[ALL]</b>			
Consulte la página siguiente.	<b>[LIST 1]</b> *2	<b>[BAND]</b>	<b>[ENTER]</b>	*2 El contenido visualizado en el panel sensible al tacto puede variar según las circunstancias.
	LIST 1 → LIST 2 → LIST 3 → AM *3			
	Hay 6 emisoras en cada lista. Podrá llamar las 6 emisoras siguientes cambiando de una lista a otra.			
	*3 Desde el panel sensible al tacto, podrá cambiar sólo las Listas 1-3, pero no <b>[AM]</b> . Para cambiar <b>[AM]</b> , toque <b>[BAND]</b> .			
<b>Selección de emisoras</b>	<b>[&gt;]</b> <b>[&lt;]</b>	<b>[&gt;]</b> <b>[&lt;]</b>	<b>[&gt;]</b> <b>[&lt;]</b>	Sube Baja
<b>Sintonización por búsqueda</b>	<b>[&gt;]</b> <b>[&lt;]</b>	<b>[&gt;]</b> <b>[&lt;]</b>	<b>[&gt;]</b> <b>[&lt;]</b>	Sube Baja
	Tóquelo/presiónelo y manténgalo presionado durante más de 0,5 segundos y luego suéltelo. Se inicia la búsqueda.			

..... Púlselo/presiónelo y manténgalo presionado

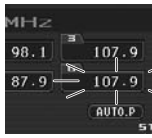
# Memoria de preajustes

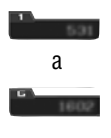
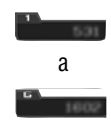
<p><b>Memoria manual de presintonización</b></p> <p>Pueden preajustarse hasta 6 emisoras en cada banda.</p>	<p>Seleccione una banda y frecuencia.</p> 		 <p>parpadea una vez</p> <ul style="list-style-type: none"> <li>• Púlselo y manténgalo presionado durante más de 2 segundos.</li> <li>• La frecuencia parpadea una vez, y la emisora de recepción se almacena en la memoria.</li> </ul> <p>Las nuevas emisoras se sobrescriben sobre los canales que hay actualmente almacenados.</p>
<p><b>Memoria automática de presintonización</b></p> <p><b>A BAND</b></p> <p>Se preajustan automáticamente 6 emisoras en cada banda.</p>	<p><b>Preparación:</b> Seleccione <b>EACH</b>. (→ página 138)</p> <p>MENU ⇒ RADIO ⇒ FM SETUP ⇒ AUTO PRESET ⇒ <b>EACH</b> / <b>ALL</b></p> <p>Seleccione una banda.</p>  <p>En cada banda se preajustarán las 6 emisoras que tengan la señal más potente.</p> <ul style="list-style-type: none"> <li>• Púlselo/presiónelo y manténgalo presionado durante más de 2 segundos.</li> <li>• Una vez ajustadas, las emisoras preajustadas se exploran en secuencia durante 5 segundos cada una. (Exploración)</li> </ul> <p>Las nuevas emisoras se sobrescriben sobre los canales que hay actualmente almacenados.</p>		
<p><b>B LIST 1</b></p> <p>En total se preajustan automáticamente 18 emisoras de FM.</p>	<p><b>Preparación:</b> Seleccione <b>ALL</b>. (→ página 138)</p> <p>MENU ⇒ RADIO ⇒ FM SETUP ⇒ AUTO PRESET ⇒ <b>EACH</b> / <b>ALL</b></p>  <p>En cada banda se preajustarán de una vez las 18 emisoras que tengan la señal más potente entre todas las de FM.</p> <ul style="list-style-type: none"> <li>• Púlselo/presiónelo y manténgalo presionado durante más de 2 segundos.</li> <li>• Una vez ajustadas, las emisoras preajustadas se exploran en secuencia durante 5 segundos cada una. (Exploración)</li> </ul> <p>Las nuevas emisoras se sobrescriben sobre los canales que hay actualmente almacenados.</p>		
<p><b>Llamada a emisoras presintonizadas</b></p>	<p>Seleccione una banda o una lista.</p>  <ul style="list-style-type: none"> <li>• Toque el botón de preajuste deseado.</li> </ul>		
<p><b>Cambio de preajustes</b></p> <p>Un canal preajustado puede intercambiarse por otro canal preajustado.</p>	<p><b>Preparación:</b> Seleccione <b>ALL</b>. (→ página 138)</p> <p>MENU ⇒ RADIO ⇒ FM SETUP ⇒ AUTO PRESET ⇒ <b>EACH</b> / <b>ALL</b></p> <ol style="list-style-type: none"> <li>1 Seleccione la lista y el número de preajuste que contenga el canal a intercambiarse (vea el apartado “Llamada a emisoras presintonizadas”).</li> <li>2 Seleccione la lista y mantenga presionado durante más de 2 segundos el número de preajuste que contenga el canal deseado.</li> </ol>  <p>El canal preajustado seleccionado en el paso 1 se intercambiará por el canal preseleccionado deseado seleccionado en el paso 2 (Cambio de preajustes).</p>		

 ..... Púlselo/presiónelo y manténgalo presionado

# AV1/AV2

Consulte la “Guía de mejora del sistema” para ver cómo se opera esta unidad cuando se han conectado dispositivos opcionales.

### Preparación:

- Conecte un dispositivo externo opcional a AV1/AV2.

## Selección del modo de AV

Podrá ver las imágenes y escuchar el sonido de los dispositivos externos conectados en el modo AV1/AV2, respectivamente.

- 1 Toque el “Botón de la fuente”.

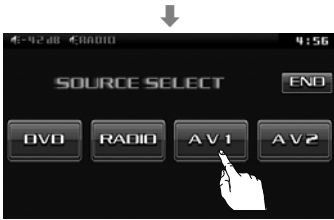

- 2 Toque el **AV1 / AV2** (AV1/AV2) en la pantalla de selección de la fuente.



Presione **[SRC]** para cambiar al modo deseado.

Para activar la pantalla de operación, toque el centro del panel sensible al tacto.

### Nota:

- Podrá configurar el sistema para que no se seleccione el modo de AV (salto de fuente). (⇒ página 137) (La AV ajustada en NAVI INPUT no se salta aunque se ajuste **[SOURCE SKIP]** en **[ON]**.)
- Si no se efectúa ninguna operación durante 10 segundos o si se toca **[DISP]**, desaparecen los botones de operación.

● Los terminales AV no se emplean para el sistema de navegación de automóviles Panasonic (disponible en el futuro). Consulte **[NAVI SETUP]** para realizar el ajuste. (⇒ Guía de mejora del sistema)

### Botón de la fuente

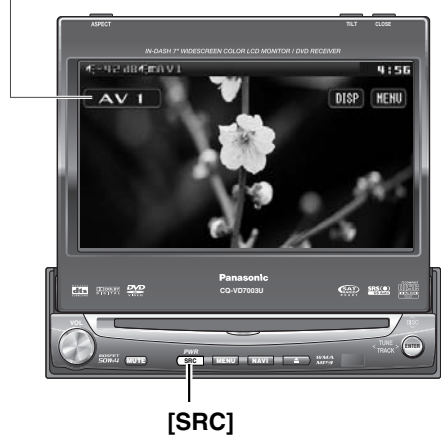



# Configuración

**Preparación:** Para visualizar el menú en Francés, ejecute [MENU DISPLAY] (ajuste del idioma). (⇒ página 131)

## USER

DISPLAY UNIT	Ajuste de la pantalla	(⇒ página 130)
CLOCK	Ajuste del reloj	(⇒ página 130)
ID-CODE	Ajuste del código de identificación	(⇒ página 130)
MEMORY CLEAR	Borrado de la memoria	(⇒ página 131)
OTHER	Otros ajustes	(⇒ página 131)

## SCREEN

DIMMER	Ajuste del brillo	(⇒ página 132)
PICTURE	Ajustes de la pantalla	(⇒ página 132)

## AUDIO

SOUND SETUP	Configuración del sonido	(⇒ página 132)
GRAPHIC-EQ	Configuración y ajuste del ecualizador gráfico	(⇒ página 132)
CS Auto	Ajuste automático de CS	(⇒ página 133)
SP SETUP	Ajuste de la ausencia/presencia de cada altavoz	(⇒ página 134)
SP LEVEL	Ajuste del equilibrio de salida de cada altavoz	(⇒ página 134)
TIME ALIGNMENT	Ajuste del tiempo de retardo de cada altavoz	(⇒ página 135)
SOURCE LEVEL	Ajuste del nivel de entrada de AV1/AV2	(⇒ página 135)
CROSS OVER	Frecuencia de corte	(⇒ página 135)

## DVD

LANGUAGE	Ajuste del idioma	(⇒ página 136)
DISPLAY	Aparición de la imagen de DVD	(⇒ página 136)
PRO LOGIC	Ajuste de Pro Logic	(⇒ página 137)
DOWN MIX	Selección del tipo de mezcla de reducción	(⇒ página 137)
DR COMP	Selección del tipo de compresión	(⇒ página 137)
MULTI-CH	Selección de la salida de sonido	(⇒ página 137)

## INPUT/OUTPUT

NAVI SETUP	Preparación para la navegación	(*1)
CAMERA SETUP	Configuración de la cámara de visión posterior	(*1)
SOURCE SKIP	Salto de fuente	(⇒ página 137)
INPUT SELECT	Selección de entrada	(*1)
OUTPUT SELECT	Selección de salida	(*1)
H-F SETUP	Configuración del sistema de manos libres	(*1)

## RADIO

FM SETUP	Ajuste de emisoras de FM	(⇒ página 138)
AM SETUP	Ajuste de emisoras de AM	(⇒ página 138)
XM SETUP	Ajuste de la radio XM	(*1)
SIRIUS SETUP	Ajuste de la radio vía satélite Sirius	(*1)

(\*1) Consulte la Guía de mejora del sistema.



# Operación de MENU

(Ejemplo: Modo de DVD)



Toque **MENU** en la pantalla de operación.

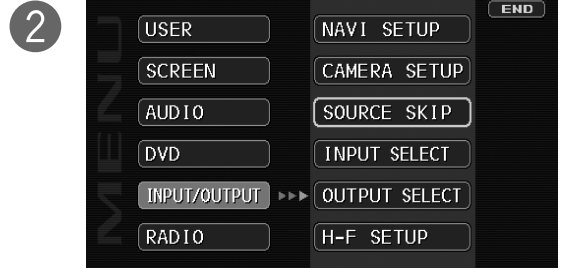

Toque el ajuste deseado.

3 (Ejemplo: ajuste de la pantalla de la DISPLAY UNIT  
→ página 130)



**BACK**

Determina el ajuste y retorna al menú anterior del menú.

**END**

Determina el ajuste y sale del menú

**Nota:**

- La visualización retorna al estado anterior si no se efectúa ninguna operación durante más de 60 segundos después de haber cambiado al menú de configuración.

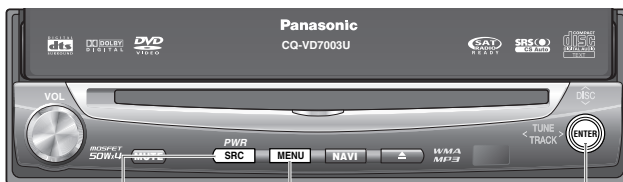

**[SRC]**

(Sale del menú)

**[MENU]**

(Muestra la pantalla de menús/Vuelve al menú anterior)



**[<] [>]**



**[^] [v]**

(Seleccionar/ajustar)



**[ENTER]**

(Determinar)

# Configuración (continuación)

**USER**

SCREEN

AUDIO

DVD

INPUT/OUTPUT

RADIO

## DISPLAY UNIT

Ajuste de la pantalla

**TILT**

(Unidad de Pantalla)

1 2 3 4 5

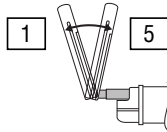

Ajuste inicial: 5

**OPEN/CLOSE**

(Ajuste del monitor cuando se conecta la alimentación)

**AUTO**

: el monitor se abre automáticamente cuando se conecta la alimentación de ACC.

**MANUAL**

: el monitor no se abre automáticamente.

Ajuste inicial: **MANUAL**

### Nota:

- El menú de ajuste de la posición del monitor también puede visualizarse presionando **[TILT]** en la unidad de pantalla durante más de 2 segundos. (→ página 115)

## CLOCK

Ajuste del reloj

**DISPLAY**

(Pantalla del reloj)

**OFF**

: visualización del reloj OFF

**ON**

: visualización del reloj ON (se visualiza "12:00" antes de poner en hora el reloj.)

Ajuste inicial: **OFF**

**HOOR ADJUST**

(Ajuste de la ahora)



: para atrasar las horas.



: para adelantar las horas.

**MINUTE ADJUST**

(Ajuste del minuto)



: para adelantar los minutos.



: para atrasar los minutos.

### Nota:

- Para iniciar el reloj, toque/presione **[END]**/**[SRC]**.
- Efectúe manualmente la configuración del horario de verano.

Ajuste inicial: HOUR ADJUST:12  
MINUTE ADJUST: 0

## ID-CODE

Ajuste del código de identificación

Antes de utilizar esta unidad se recomienda asignar un código de identificación de 4 dígitos para su seguridad. Una vez establecido el código de identificación, la unidad no podrá utilizarse si se desconecta el suministro de alimentación principal y luego vuelve a conectarse. Ésta está bloqueada electrónicamente de forma que un ladrón no pueda utilizar la unidad robada si no conoce el código establecido por usted.

El código de identificación sólo deberá ser establecido por la persona a quien le pertenezca la unidad.

**Generalmente no es necesario introducir el código de identificación cada vez que se utiliza la unidad si ésta no ha sido desconectada del suministro de alimentación principal (la batería del vehículo).**

**0** a **9** Código numérico de 4 dígitos

Ajuste inicial: ninguno

### Cómo establecer su código de identificación (Por primera vez)

- ① Introduzca un código de identificación de 4 dígitos.
- ② Introduzca el mismo código de identificación de 4 dígitos otra vez.

### Cómo cambiar su código de identificación

- ① Introduzca el código de identificación de 4 dígitos preajustado (antiguo). Si introduce el código de identificación equivocado no podrá re-gistrar un código de identificación nuevo.
- ② Introduzca un nuevo código de identificación de 4 dígitos.
- ③ Introduzca el nuevo código de identificación de 4 dígitos otra vez.

### Cómo cancelar el código de identificación conocido

- ① Introduzca el código de identificación de 4 dígitos preajustado (antiguo) Si se introduce el código de identificación equivocado no será posible cancelar la función del código de identificación.
- ② Toque y mantenga presionado **[CLEAR]** hasta que se visualice "COMPLETED!". El procedimiento de cancelación del código de identificación queda completado. La unidad funcionará ahora sin un código de identificación.

### Nota:

- Si tuviera que reparar su unidad alguna vez, cancele su código de identificación antes de enviarla a reparar.
- El ajuste del código de ID no puede eliminarse ni empleando la función de borrado de la memoria.
- El código introducido no se visualiza por razones de seguridad.

**⚠ Precaución**

- Anote el código de identificación registrado y guárdelo en un lugar seguro. (Rellene el código de identificación (→ página 144)) Si lo olvida no podrá utilizar la unidad. En caso de haberse olvidado del código de identificación, consulte a su centro de servicio Panasonic más cercano.

**MEMORY CLEAR**

Borrado de la memoria

El estado de todas las memorias actuales se repone a los ajustes predeterminados.

**Nota:**

- El código de ID no se borra al ejecutar el borrado de la memoria.

**NO** : no borra la memoria. La visualización vuelve a ser la anterior.

**YES** : borra la memoria dejándola con los ajustes predeterminados

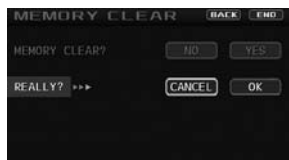

Aparece **REALLY?** cuando se selecciona **YES**.

**CANCEL** : no borra la memoria.

**OK** : proseguir.

**⚠ Precaución**

- Tenga presente que este ajuste repone la unidad a los ajustes predeterminados, por lo que se eliminarán todos los ajustes y elementos memorizados actualmente.

**OTHER**

Otros ajustes

**BEEP** (Ajuste del pitido)

**OFF** : sonido de operación (pitido) desactivado

**ON** : sonido de operación (pitido) activado

Ajuste inicial: **ON**

**ACC SELECT**

(Ajuste de la selección de conexión (ON) desconexión (OFF) de ACC)

**OFF** : ajústelo en OFF si su automóvil no tiene posición ACC.

**ON** : ajústelo en ON si su automóvil tiene posición ACC.

Ajuste inicial: **ON**

**Nota:**

- Para vehículos con posición ACC, seleccione ON. Están disponibles las funciones siguientes.
  - La alimentación se conecta automáticamente cuando se inserta un disco o un cartucho de discos.
  - La sección de **OFF** inhabilita la conexión de la alimentación de la unidad principal con el control remoto.

**⚠ Precaución**

- Asegúrese de seleccionar **OFF** cuando el interruptor de encendido de su vehículo no tenga la posición **ACC**. De lo contrario, podría causar la descarga de la batería.

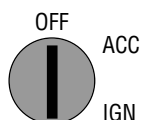
**REMOTE CONTROL**

(Ajuste del control remoto)

**FRONT** : unidad principal-control remoto específico

**REAR** : monitor trasero (opcional)-control remoto específico

Ajuste inicial: **FRONT**

**MENU DISPLAY**

(Ajuste del idioma)

**ENGLISH** : visualiza el menú en inglés

**FRENCH** : visualiza el menú en francés

Ajuste inicial: **ENGLISH**

# Configuración (continuación)

USER **SCREEN** AUDIO DVD INPUT/OUTPUT RADIO  
(Visualización)

## DIMMER

Ajuste del brillo

**AUTO** : se ajusta automáticamente según la intensidad de la luz ambiental.

**1** **2** **3** **4**  
←—————→  
Más oscuro Más brillante

Ajuste inicial: **AUTO**

## PICTURE

Ajustes de la pantalla

**CONTRAST** (Ajuste el contraste de la imagen)

**<** : disminuye el contraste entre el negro y el blanco.

**>** : aumenta el contraste entre el negro y el blanco.

**BRIGHT** (Ajuste el brillo de la imagen)

**<** : más oscuro

**>** : más claro

**COLOR** (Ajuste la profundidad del color de la imagen)

**<** : disminuye la profundidad del color en la pantalla.

**>** : aumenta la profundidad del color en la pantalla.

**TINT** (Ajuste la tonalidad o el matiz de la imagen)

**<** : realza el rojo en la imagen en color.

**>** : realza el verde en la imagen en color.

USER SCREEN **AUDIO** DVD INPUT/OUTPUT RADIO

## SOUND SETUP

Configuración del sonido

**SOUND EFFECT** (Ajuste de efectos de sonido)

**THROUGH** : Sin ajuste de GEQ o CS automático

**GEQ** : Establece el ajuste de GEQ

**CS Auto** : Establece el ajuste de CS automático

Ajuste inicial: **THROUGH**

## GRAPHIC-EQ (Graphic-equalizer)

Ecualizador gráfico

En este producto ya hay incorporados seis tipos de ecualizadores al salir de fábrica. Para llamar una memoria de preajustes, seleccione el botón de preajuste correspondiente **[1]** a **[6]**.

**1** : (Flat) respuesta en frecuencia plana

**2** : (Rock) sonido rápido y duro

**3** : (Pop) sonido de amplia gama y profundo

**4** : (Vocal) sonido claro

**5** : (Jazz) sonido profundo específico del jazz

**6** : (Club) sonido específico de un club y discoteca

Podrá ajustar sus propios ajustes de ecualización EQ o modificar los preajustes de fábrica de cada botón de la memoria siguiendo las instrucciones siguientes:

### Ajuste del nivel de cada preajuste

Puede ajustarse el nivel de cada una de las 7 bandas de frecuencias.

① Seleccione el número de preajuste que prefiera ajustar.

② Pulse/presione **▼ ▲/[V][A]** para ajustar cada frecuencia.

③ Pulse/presione el mismo número de preajuste durante más de 2 segundos.

Banda de frecuencias

**60** **160** **400** **1k** **3k** **6k** **16k** (Hz)

Gama de ajustes: -12 dB a +12 dB (en pasos de 2 dB)

Ajuste inicial: ± 0 dB para cada banda

### Nota:

- El nuevo ajuste del nivel se sobrescribirá sobre el ajuste del nivel anterior.
- Para volver a los ajustes predeterminados de fábrica, pulse **INIT** (INIT (inicializar)) durante más de 2 segundos.

- Para ajustar plano el nivel actualmente manipulado, toque y retenga **FLAT** (plano) durante más de 2 segundos.
- Los efectos que pueden esperarse varían según el formato de audio a utilizarse, los ajustes del menú, y otros factores.



## CS Auto

Ajuste automático de CS

**SELECT** (Personalización del ajuste)

**FOCUS** (Incrementa la imagen sonora)

**FRONT FOCUS** (Incrementa la imagen sonora delantera)

> : más

< : menos

**REAR FOCUS** (Incrementa la imagen sonora trasera)

> : más

< : menos

**CENTER FOCUS** (Incrementa la imagen sonora central)

> : más

< : menos

Gama de ajustes: off (desactivado), + 1 a + 10  
Ajuste inicial: off (desactivado)

### Nota:

#### • FOCUS®

Focus es una tecnología de audio que desplaza verticalmente la imagen del sonido de reproducción para reproducir con claridad los sonidos de los instrumentos y de las voces.

**TruBass** (Ajuste de TruBass)

**FRONT TruBass** (Lo aplica a los altavoces delanteros)

> : más

< : menos

**REAR TruBass** (Lo aplica a los altavoces traseros)

> : más

< : menos

**SUB-W TruBass** (Lo aplica al altavoz de subgraves)

> : más

< : menos

Gama de ajustes: off (desactivado), + 1 a + 10  
Ajuste inicial: off (desactivado)

### Nota:

#### • TruBass®

TruBass es una tecnología de audio para la que se aplica eléctricamente la técnica de reproducción del sonido empleada en los órganos de tubos, y en la que no se emplea ningún ecualizador y se reproduce con riqueza todo el sonido de graves de los altavoces utilizados.

**Mixing** (Ajusta el efecto de SRS)

**FRONT TO REAR Mixing** (Ajusta el efecto de SRS (delantero) en los altavoces traseros)

> : más

< : menos

**CENTER TO REAR Mixing** (Ajusta el efecto de SRS (central) en los altavoces traseros)

> : más

< : menos

Gama de ajustes: off (desactivado), + 1 a + 10  
Ajuste inicial: + 5

# Configuración (continuación)

(AUDIO continuación)

## SP SETUP (Speaker set up)

Ajuste de ausencia/presencia y tamaño de cada altavoz

**FRONT** (Ajuste de los altavoces delanteros)

**SMALL** : para altavoces pequeños, o cuando no es posible reproducir graves.

**LARGE** : para altavoces grandes, cuando es posible reproducir graves (como mínimo 100 Hz o menos).

Ajuste inicial: **LARGE**

**CENTER** (Ajuste del altavoz central)

**NONE** : cuando no se utiliza un altavoz central.

**SMALL** : para altavoces pequeños, o cuando no es posible reproducir graves.

**LARGE** : para altavoces grandes, cuando es posible reproducir graves (como mínimo 100 Hz o menos).

Ajuste inicial: **NONE**

\* Se necesita un altavoz central (opcional, se recomienda el EAB-CF2).

**SUR** (Ajuste de altavoces de sonido ambiental)

**NONE** : cuando no se utilicen altavoces de sonido ambiental.

**SMALL** : para altavoces pequeños, o cuando no es posible reproducir graves.

**LARGE** : para altavoces grandes, cuando es posible reproducir graves (como mínimo 100 Hz o menos).

Ajuste inicial: **LARGE**

**SUB - W** (Ajuste de altavoz de subgraves)

**NO** : cuando no se utiliza un altavoz de subgraves.

**YES** : cuando se utiliza un altavoz de subgraves.

Ajuste inicial: **NO**

\* Se necesita un altavoz de subgraves (opcional, se recomienda el CJ-SW3003). También se necesita un amplificador de potencia (opcional) para la conexión de un altavoz de subgraves.

### Nota:

- Mientras el modo privado esté activado, sólo podrá ajustarse **FRONT**.

**PHASE** (Ajuste de fase)

**0°** : fase de altavoz de subgraves de 0 grados

**180°** : fase de altavoz de subgraves de 180 grados invertida

### Nota:

- Este ajuste sólo está disponible cuando **SUB-W** se ha ajustado en **YES**.

Ajuste inicial: **0°**

## SP LEVEL (Speaker level)

Ajuste del equilibrio de salida de cada altavoz

**FRONT L** (Equilibrio de salida del altavoz delantero izquierdo)

**<** : baja, **>** : sube

**CENTER** (Equilibrio de salida del altavoz central)

**<** : baja, **>** : sube

**FRONT R** (Equilibrio de salida del altavoz delantero derecho)

**<** : baja, **>** : sube

**R • SUR** (Equilibrio de salida del altavoz de sonido ambiental derecho)

**<** : baja, **>** : sube

**L • SUR** (Equilibrio de salida del altavoz de sonido ambiental izquierdo)

**<** : baja, **>** : sube

**SUB - W** (Equilibrio de salida del altavoz de subgraves)

**<** : baja, **>** : sube

Gama de ajustes: -10 dB a +10 dB (en pasos de 1 dB)  
Ajuste inicial: ± 0 dB par todos altavoces

- Si el ajuste de altavoz es **NONE** o **NO** para un altavoz, la señal de prueba no saldrá y el altavoz no podrá ser seleccionado.
- Gire el control de volumen rotativo o presione **[+]** o **[-]** (**VOL**) para ajustar el volumen de la señal de prueba.

**Nota:**

- Mientras el modo privado esté activado, sólo podrán ajustarse **FRONT L** y **FRONT R**.

**TEST TONE**

(Salida del tono de prueba)

**OFF**

: se inhabilita el tono de prueba

**ON**

: se habilita el tono de prueba

Ajuste inicial: **OFF**

- Cuando se activa el tono de prueba, de cada altavoz sale una señal de prueba (un tono continuo) durante aproximadamente dos segundos.

Ajuste el equilibrio de salida para que el tono procedente de cada altavoz parezca que tiene el mismo volumen.

**Ajuste del equilibrio de salida:**

Ajuste el volumen de todos los demás altavoces al nivel de sonido del altavoz cuya señal de prueba parece ser la más silenciosa.

**TIME ALIGNMENT**

Ajuste de la sincronización con la que el audio procedente de cada altavoz alcanza la posición del oyente

**CENTER**

(Ajuste del tiempo de retardo del altavoz central)



: baja,



: sube

Gama de ajustes: 0 ms a 5 ms (pasos de 1 ms)

1 ms = 0,001 de segundo

Ajuste inicial: 0 ms

**SUR**

(Ajuste del tiempo de retardo de los altavoces de sonido ambiental)



: baja,



: sube

Gama de ajustes: 0 ms a 15 ms (pasos de 1 ms)

1 ms = 0,001 de segundo

Ajuste inicial: 0 ms

- Haga este ajuste mientras escucha el sonido.
- Si el ajuste de altavoz es **[NONE]** para un altavoz, ese altavoz no podrá seleccionarse.
- Cuando se visualiza "PRO LOGIC", se añadirán automáticamente 15 ms al ajuste del tiempo de retardo para los altavoces de sonido ambiental.

**SOURCE LEVEL**

Ajuste del nivel de entrada de AV1/AV2

Haga este ajuste si no es posible ajustar el volumen a través del dispositivo conectado (en el lado de la salida).

**AV1 LEVEL**

(Ajuste para AV1)

**LOW**

: ajusta el nivel bajo/se incrementa el volumen del sonido

**HIGH**

: ajusta el nivel alto/se reduce el volumen del sonido

Ajuste inicial: **HIGH****AV2 LEVEL**

(Ajuste para AV2)

**LOW**

: ajusta el nivel bajo/se incrementa el volumen del sonido

**HIGH**

: ajusta el nivel alto/se reduce el volumen del sonido

**Nota:**

- Si el nivel de entrada de AV1/AV2 es demasiado alto, el sonido no saldrá con normalidad.
- **Después de ajustar el nivel de entrada**  
El volumen puede ajustarse presionando **[+]** o **[-]** (**VOL**) en el control remoto o girando el control de volumen rotativo.

Ajuste inicial: **HIGH****CROSS OVER**

Frecuencia de corte

**LPF CUT OFF**

(Filtro de paso bajo del altavoz de subgraves)



: baja,



: sube

Gama de ajustes: 63 Hz a 200 Hz

Ajuste inicial: 125 Hz

**HPF CUT OFF**

(Filtro de paso alto)



: baja,



: sube

Gama de ajustes: off (desactivado), 63 Hz a 200 Hz

Ajuste inicial: off (desactivado)

**Nota:**

- Este ajuste no está disponible si se ajusta **[CS Auto]** en **[ON]**.
- El **[HPF CUT OFF]** sólo se habilita en los altavoces delanteros (der/izq) y altavoces traseros (izq/der).

# Configuración (continuación)

USER SCREEN AUDIO **DVD** INPUT/OUTPUT RADIO

## LANGUAGE

Ajuste del idioma

**MENU** (Idioma de menús de DVD)

- ENG** : Inglés
- FRE** : Francés
- SPA** : Español
- OTHER** : otro idioma. Introduzca el código del idioma.  
(⇒ página 147)

Ajuste inicial: **ENG**

**SUBTITLE** (Idioma de subtítulos)

### Nota:

- En un disco compatible con subtítulos cerrados, los subtítulos puede superponerse entre sí en la pantalla. En este caso, apague los subtítulos.

- ENG** : Inglés
- FRE** : Francés
- SPA** : Español
- OTHER** : otro idioma. Introduzca el código del idioma.  
(⇒ página 147)

Ajuste inicial: **ENG**

**AUDIO** (Idioma de audios)

### Nota:

- Estos ajustes del ecualizador no se aplican al altavoz de subgraves.

- ENG** : Inglés
- FRE** : Francés
- SPA** : Español
- OTHER** : otro idioma. Introduzca el código del idioma.  
(⇒ página 147)

Ajuste inicial: **ENG**

## DISPLAY

Aspecto de pantalla y modo de software DVD

**DVD ASPECT** (Ajuste del aspecto de la pantalla)

- NARROW** : reproduce vídeo en pantalla 4:3.
- WIDE** : reproduce vídeo en pantalla ancha (16:9).

Ajuste inicial: **WIDE**

**LETTER BOX** (Modo de software DVD)

**PAN & SCAN** : reproduce vídeo de pantalla ancha en el modo de panorámica y exploración (en el que los bordes derecho e izquierdo de la pantalla están cortados).

**LETTER BOX** : reproduce vídeo de pantalla ancha en el modo de buzón (en el que aparecen bandas negras en la parte superior e inferior de la pantalla).

Ajuste inicial: **PAN & SCAN**

### Nota:

- Establezca el ajuste del software según el símbolo utilizado en la carátula. (⇒ página 116)
- El modo de software DVD se ignora si ya está establecido **PAN & SCAN** o **LETTER BOX** en el software.
- El aspecto de pantalla de la pantalla se cambia de acuerdo con el ajuste de la relación del aspecto (⇒ página 138) y el aspecto del programa de DVD.

**TV TYPE** (Ajuste del terminal AV-OUT)

- NTSC** : ajusta NTSC de acuerdo con el equipo conectado a AV-OUT.
- PAL** : ajusta PAL de acuerdo con el equipo conectado a AV-OUT.

Ajuste inicial: **NTSC**

**ANGLE MARK** (Ajuste de marca de ángulos)

Se visualiza la marca de ángulo para indicar las partes en las que hay datos grabados con varios ángulos.

- OFF** : desactiva la marca de ángulos
- ON** : activa la marca de ángulos

Ajuste inicial: **ON**



## PRO LOGIC

Audición de 5.1 canales con sonido Dolby Surround

- OFF : desactiva Pro Logic  
 ON : activa Pro Logic

Ajuste inicial:  OFF

### Nota:

- Este ajuste se habilita sólo en el modo de reproductor de discos DVD/VCD/CD.
- La selección de  ON en algunos ajustes de audio puede silenciar la salida de sonido por el altavoz de subgraves.

## DOWN MIX

Para emplear la función de mezcla de reducción, especifique el tipo.

- Lo/Ro : mezcla de reducción a estéreo simple (Lo = Sólo izquierdo, Ro = Sólo derecho)  
 Lt/Rt : mezcla de reducción del elemento de sonido Surround descodificable (Lt = Todo en el izquierdo, RT = Todo en el derecho)

### Nota:

- Esta función está disponible sólo cuando se reproduce una fuente "Dolby Digital" o "dts" y cuando el sonido sólo sale por los altavoces delanteros ajustados con  SP SETUP.

Ajuste inicial:  Lt/Rt

## DR COMP (Dynamic Range Compression)

Mantenimiento del ambiente aunque se escuche con un nivel de sonido abajo

Selección del estilo de compresión

- OFF : DR COMP OFF  
 STD : DR COMP ON  
 MIN : se realizar la mayor compresión, equivalente aproximadamente a la de una teledifusión.

Ajuste inicial:  OFF

## MULTI-CH (Multiple channel)

Salida de sonido de 2 canales Dolby Digital por todos los altavoces.

- OFF : conserva el sonido de 2 canales de la fuente.  
 ON : cambia el sonido de 2 canales a 5.1 canales.

Ajuste inicial:  OFF

USER SCREEN AUDIO DVD **INPUT/OUTPUT** RADIO

## NAVI SETUP (Navigation set up)

(→ Guía de mejora del sistema)

## CAMERA SETUP

(→ Guía de mejora del sistema)

## SOURCE SKIP

Salto de fuente

- AV1 SKIP (Salto de AV1)

Si no emplea ninguna AV1, el modo AV1 se saltará cuando cambie de modo.

- OFF : Sin salto  
 ON : salto de AV1

Ajuste inicial:  OFF

- AV2 SKIP (Salto de AV2)

Si no emplea ninguna AV2, el modo AV2 se saltará cuando cambie de modo.

- OFF : Sin salto  
 ON : salto de AV2

Ajuste inicial:  OFF

### Nota:

- Cuando se conectan dispositivos externos a esta unidad sin emplearse el módulo de expansión (CY-EM100U, opcional), no se habilita el salto de AV2 porque los dispositivos externos conectados se identifican como AV2.

## INPUT SELECT

(→ Guía de mejora del sistema)

## OUTPUT SELECT

(→ Guía de mejora del sistema)

## H-F SETUP

(→ Guía de mejora del sistema)

# Configuración (continuación)

USER SCREEN AUDIO DVD INPUT/OUTPUT **RADIO**

## FM SETUP

Ajuste de emisoras de FM

**NOISE SUPPRESSION** (Cambio del filtro de IF de FM)

- AUTO** : se ajusta automáticamente
- NARROW** : reduce el ancho de banda de la frecuencia a recibirse para dar prioridad a la reducción de ruido.
- WIDE** : amplía el ancho de banda de la frecuencia a recibirse para dar prioridad a la calidad del sonido.

Ajuste inicial: **AUTO**

**AUTO PRESET** (Ajuste de los preajustes automáticos)

- EACH** : almacena las emisoras preajustadas en cada banda.
- ALL** : almacena las emisoras preajustadas en todas las lista de FM independientemente de la banda.

Ajuste inicial: **EACH**

## AM SETUP

Ajuste de emisoras de AM

**NOISE SUPPRESSION** (Supresión de ruido)

- NARROW** : reduce el ancho de banda de la frecuencia a recibirse para dar prioridad a la reducción de ruido.
- MID** : cambia entre **NARROW** y **WIDE**.
- WIDE** : amplía el ancho de banda de la frecuencia a recibirse para dar prioridad a la calidad del sonido.

Ajuste inicial: **MID**

## XM SETUP

(→ Guía de mejora del sistema)

## SIRIUS SETUP

(→ Guía de mejora del sistema)

## Otros ajustes

### Relación de aspecto

Ajuste inicial: NORMAL

Mode: 4 tipos

Presione y mantenga presionado **[ASP]** en la unidad de pantalla para cambiar la relación de aspecto de la forma siguiente.



#### NORMAL

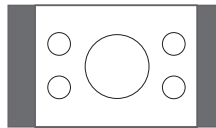

- La imagen de pantalla convencional tiene una relación de 4 a 3 en sentido horizontal a vertical.
- En este caso queda un área en blanco en los lados derecho e izquierdo de la pantalla.

#### FULL

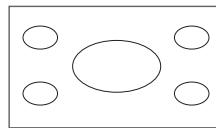

- La pantalla se extiende completamente en sentido horizontal con una relación de aspecto de 16 a 9.
- La relación de extensión es la misma en cualquier punto de la pantalla.

#### ZOOM

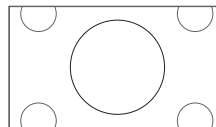

- La pantalla se extiende completamente con la relación de aspecto normal de 4 a 3.
- Las partes superior e inferior de la pantalla quedan ligeramente cortadas.

#### JUST

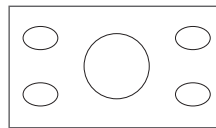

- La pantalla se extiende horizontalmente con una relación de aspecto de 16 a 9.
- La relación de extensión aumenta hacia los extremos derecho e izquierdo de la pantalla.

**Nota:**

- Este ajuste es común a el modo de vídeo.
- No podrá cambiar el aspecto en la pantalla del menú en los modos CD, MP3/WMA, radio y cambiador de CD. En estos modos, la relación está fija en "FULL" así como una imagen de navegación.
- Cuando la cámara retrovisora esté funcionando con la caja de cambios en la posición de marcha atrás, la imagen se mostrará en la pantalla "FULL" solamente.
- En algunos casos, la imagen será diferente de la imagen original debido a la selección que usted haga del aspecto.

**⚠ Precaución**

- Esto es para recordarle que la compresión o la extensión de la pantalla utilizando la función de cambio de la relación de aspecto (modo de pantalla) de este producto con fines comerciales lucrativos o para que el público vea/escuche la reproducción puede infringir los derechos de autor protegidos por la ley de los derechos de autor.
- Si amplía una imagen normal (4 a 3) utilizando los modos de relación de aspecto de la pantalla "JUST", "ZOOM" o "FULL", es posible que no vea la periferia de la imagen, o tal vez vea una imagen deformada. Por lo tanto, utilice el modo "NORMAL" para ver la imagen original como lo planeó el autor.

**Modo privado**

Podrá silenciar el sonido de los altavoces traseros si es necesario. La activación del modo privado le permitirá mirar el monitor frontal independientemente del monitor trasero (por ejemplo, el CY-VHD9401U) con distintas fuentes al mismo tiempo.

Ajuste inicial: Modo privado desactivado



El indicador "P • MODE" se enciende cuando se activa el modo privado.

Presione y mantenga presionado [ASP] en la unidad de pantalla durante más de 2 segundos para activar la función del modo privado o para desactivarla, alternadamente.

**Nota:**

- **Asegúrese de establecer OFF cuando no utilice el modo privado.**
- No es posible elegir y establecer [CS Auto] (automático de CS) (⇒ página 133) et [TIME ALIGNMENT] (sincronización con la que el audio procedente de cada altavoz alcanza la posición del oyente) (⇒ página 135) en el menú de ajuste del sonido mientras está activado el modo privado.

Modo privado desactivado

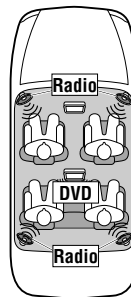

Modo privado activado

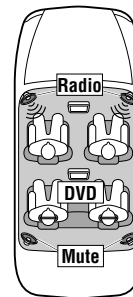

Se recomienda emplear el monitor de cabeza opcional (CY-VHD9401U) y los auriculares sum-inistrados con el CY-VHD9401U.

# Solución de problemas

## ☐ Si cree que hay algo que no funciona bien

Efectúe las comprobaciones y los pasos descritos en las tablas siguientes.

Si las sugerencias descritas no resuelven el problema, le recomendamos llevar la unidad al centro de servicio técnico Panasonic autorizado que le quede más cerca. El servicio técnico del producto sólo deberá realizarlo personal cualificado. Solicite la revisión y la reparación a técnicos profesionales. Panasonic no se hace responsable de los accidentes que puedan ocurrir debido a la negligencia por la falta de verificación o por reparación por parte suya después de su propia revisión.

**No tome nunca medidas especialmente las que no están indicadas en *cursiva* en “Solución posible”, que se describe abajo, porque son demasiado peligrosas para que las realicen los mismos usuarios.**

### ⚠ Advertencia

- No emplee el aparato en un estado anormal, por ejemplo, sin sonido, o con humo o mal olor, porque pueden producirse fuego o descargas eléctricas. Deje de utilizar inmediatamente la unidad y consulte a su distribuidor.
- No intente nunca reparar la unidad usted mismo porque es peligroso.

## ■ Común

Problema	Causa posible → Solución posible
Unidad sin alimentación	<p>El cable de alimentación (batería, alimentación y tierra) está conectado de forma errónea. → <b>Compruebe el cableado.</b></p> <p>Se quema el fusible. → <b>Elimine la causa de la fundición del fusible y reemplace por un fusible nuevo. Consulte con su concesionario.</b></p>
No hay generación de sonido.	<p>MUTE está ajustado a ON. → <b>Ajuste MUTE a OFF.</b></p> <p>El cableado de las líneas de altavoz no está correcto, o hay un contacto que está interrumpido o deficiente. → <b>Compruebe el cableado de acuerdo con el diagrama del cableado. (Instrucciones de instalación)</b></p>
Ruido	<p>Hay un generador de ondas electromagnéticas tal como un teléfono celular cerca de la unidad o sus líneas eléctricas. → <b>Mantenga el generador de ondas electromagnéticas tal como un teléfono celular alejado de la unidad y del cableado de la unidad. En caso de que el ruido no pueda eliminarse debido al arnés del cableado del automóvil, consulte con su concesionario.</b></p> <p>El contacto del conductor de puesta a tierra es pobre. → <b>Asegúrese de que el conductor de puesta a tierra está conectado seguramente a una parte sin pintar del chasis.</b></p>
El ruido se produce en pasos con las revoluciones del motor.	<p>El ruido del alternador viene desde el automóvil. → <b>Cambie la posición del cableado del conductor de puesta a tierra.</b> → <b>Monte un filtro de ruido sobre la fuente de alimentación.</b></p>
Algunas operaciones no pueden ejecutarse.	<p>Algunas operaciones no pueden ejecutarse en los modos particulares tales como el modo de menú. → <b>Lea las instrucciones de operación cuidadosamente y cancele el modo. En caso de que la unidad se encuentre todavía descompuesta, consulte a su distribuidor.</b></p>
No hay sonido desde los altavoces	<p>Hay una ruptura, un cortocircuito, contacto pobre o cableado erróneo en relación al cableado del altavoz. → <b>Compruebe el cableado del altavoz.</b></p>

## ■ Común (continuación)

Los canales del altavoz están invertidos entre el derecho e izquierdo.	<p>El cableado de los altavoces se ha invertido entre el derecho y el izquierdo.          ➔ <b>Realice el cableado del altavoz de acuerdo con el diagrama del cableado.</b></p>
La alimentación se corta inesperadamente.	<p>Se ha activado el dispositivo de seguridad.          ➔ <b>Consulte a su distribuidor o al centro de servicio Panasonic más cercano.</b></p>

## ■ Radio

Recepción pobre o ruido	<p>La instalación de antena o cableado del cable de antena está con fallas.          ➔ <b>Compruebe si la posición de montaje de antena y su cableado están correctos. Además, compruebe para ver si la puesta a tierra de la antena está conectada seguramente al chasis.</b></p> <p>No se suministra alimentación al amplificador de antena (cuando utiliza una antena de película, etc.).          ➔ <b>Compruebe el cableado del conductor de batería de antena.</b></p>
El número de emisoras preajustadas es menor de 6.	<p>El número de emisoras que puede recibirse es menor de 6.          ➔ <b>Vaya a una área en donde el número de las emisoras que pueden recibirse sea máxima, e intente el preajuste.</b></p>
Las emisoras preajustadas no pueden almacenarse.	<p>El contacto del conductor de la batería es pobre, o el conductor de la batería no está siempre energizado.          ➔ <b>Asegúrese de que el conductor de la batería se encuentra conectado seguramente, y preajuste de nuevo las emisoras.</b></p>

## ■ CD

No hay reproducción o el disco es expulsado.	<p>El disco está colocado al revés.          ➔ <b>Inserte el disco correctamente.</b></p> <p>Hay una falla o materias extrañas en el disco.          ➔ <b>Retire la materia extraña, o utilice un disco sin fallas.</b></p>
El sonido salta o tiene ruidos.	<p>Hay una falla o materias extrañas en el disco.          ➔ <b>Retire la materia extraña, o utilice un disco sin fallas.</b></p>
El sonido salta debido a la vibración.	<p>La unidad no está suficientemente asegurada.          ➔ <b>Asegure la unidad a la caja de la consola.</b></p> <p>La unidad está inclinada en más de 30° en la dirección de parte delantera a extremo.          ➔ <b>Haga que el ángulo sea de 30° o menos.</b></p>
El disco no puede expulsarse.	<p>Hay algo, como pueda ser una etiqueta despegada, que obstruye la salida del disco.          ➔ <b>Mantenga presionado el botón [▲] durante 10 o más segundos (expulsión forzada del disco). En caso de que la expulsión forzada del disco no funcione, consulte al distribuidor.</b></p> <p>El microcontrolador en la unidad opera anormalmente debido a ruidos u otros factores.          ➔ <b>Desenchufe el cable de alimentación y enchufe de nuevo. En caso de que la unidad se encuentre todavía descompuesto, consulte con su concesionario.</b></p>

# Solución de problemas (continuación)

## ■ MP3/WMA

No hay reproducción o el disco es expulsado.

El disco tiene datos con formato que no pueden reproducirse.

➔ **Refiérase a la descripción acerca de MP3/WMA para los datos de sonido que pueden reproducirse, excepto CD-DA (es decir, CD musical).**

Los CD-R/RW que se pueden reproducir en otros dispositivos no pueden reproducirse con esta unidad.

La capacidad de reproducción de algunos CD-R/RW puede depender de la combinación de medio de grabación, software de grabación y grabadora usada aun si estos CD-R/RW se pueden reproducir en otros dispositivos tales como un PC.

➔ **Haga los CD-R/RW en combinación diferente de medios de grabación, software de grabación y grabadora después de referirse a la descripción acerca del MP3/WMA.**

El sonido salta o tiene ruidos.

Hay una falla o materia extraña sobre el disco.

➔ **Retire la materia extraña, o utilice un disco sin fallas. Para el formato MP3/WMA refiérase a la descripción acerca del MP3/WMA.**

La reproducción de archivos con VBR (velocidad en bits variable) puede causar ciertos saltos del sonido.

➔ **Reproduzca archivos que no sean VBR.**

### Nota:

- Consulte las "Observaciones sobre MP3/WMA". (➔ página 122)

## ■ DVD

No se puede cambiar el idioma de audio/idioma de subtítulos/ángulo.

- El cambio es imposible si el disco no tiene grabados múltiples idiomas de audio/idiomas de subtítulos/ángulos. (Consulte la guía suministrada con su disco.)
- Algunos discos permiten hacer cambios a través de una pantalla de menús.
- Algunas veces, el cambio de ángulos sólo puede realizarse con ciertas escenas.

El idioma de audio/subtítulos seleccionado en los ajustes DVD no se utiliza.

Si los idiomas de audio o de subtítulos no están grabados en el disco, el audio o los subtítulos no cambiarán a ese idioma. (Algunos discos permiten hacer cambios a través de una pantalla de menús. Consulte la guía suministrada con su disco.)

No puede reproducirse un disco DVD-R o DVD-RW.

El disco todavía no está finalizado.

➔ **Finalice el disco.**

**Consulte el apartado "Antes de la reproducción de discos" (➔ página 116) o "Notas acerca de los discos" (➔ página 146) para los otros casos.**

## ■ Ajustes de la pantalla

El brillo de la pantalla no es estable.

Se ha seleccionado [AUTO] para la intensidad de la iluminación.

➔ **Seleccione uno de los niveles de intensidad de iluminación de "1" a "4" para que al ajuste de intensidad de iluminación no le afecte la intensidad de la luz.**

La imagen está oscura. La imagen está blanquecina. Algo falla en la imagen. La imagen tiene un color claro.

La pantalla no está ajustada correctamente.

➔ **Haga todos los ajustes necesarios en la pantalla.**

El monitor no se introduce en la unidad.

El monitor se detiene antes de llegar a la posición de inicio.

➔ **Presione [OPEN] (CLOSE).**

## Control remoto

No hay respuesta a la presión de los botones

La pila está insertada al revés. Se ha insertado una pila incorrecta.  
 ➔ **Inserte una pila correcta en la dirección correcta.**

La pila está gastada.  
 ➔ **Reemplace la pila por otra nueva.**

La dirección en la que orienta el control remoto es errónea.  
 ➔ **Oriente el control remoto al sensor de la unidad y presione los botones.**

El sensor está expuesto a la luz directa del sol. (Es posible que no pueda operarse el control remoto cuando el sensor está expuesto a la luz directa del sol. En este caso, no hay ningún problema en el sistema.)  
 ➔ **Bloquee la luz del sol que da al sensor.**

Se ha seleccionado [REAR] para el ajuste del controlador remoto  
 ➔ **Seleccione [OFF] para el ajuste del controlador remoto.**

Unable to turn on the power of the main unit through the remote control

[OFF] is selected for the ACC selection.  
 ➔ **Select [ON] for the ACC selection.**  
 ➔ **Press [SRC] (PWR) of the main unit to turn on the power.**

## Ajustes del sonido

No hay sonido de los altavoces delanteros o traseros derechos o izquierdos.

Los cables no están correctamente conectados.  
 ➔ **Conecte correctamente los cables.**

Se invierten los sonidos de la izquierda y de la derecha.

Los cables de altavoz están conectados al revés entre los canales derecho e izquierdo.  
 ➔ **Conecte los cables de altavoz a los canales correctos.**

No hay sonido de los altavoces.

El ajuste de los altavoces es [NO] or [NONE].  
 ➔ **Ajústelo correctamente.**

No sale sonido por el altavoz de subgraves.

Reproducción de un disco que tiene un canal de altavoz de subgraves

- El altavoz de subgraves se ha ajustado en [NO] en la configuración de los altavoces.  
 ➔ **Ajuste el altavoz de subgraves en [YES].**
- El modo privado se ha ajustado en [ON].  
 ➔ **Ajuste el modo privado en [OFF].**
- Se ha ajustado Pro Logic en [ON].  
 ➔ **Ajuste Pro Logic en [OFF].**

# Solución de problemas (continuación)

## ❑ Mensajes de visualización de error

### ■ CD/MP3/WMA/DVD/VCD (CD de vídeo)

Visualización	Causa posible → Solución posible
<b>NON PLAYABLE DISC</b>	<p>El disco está sucio, o al revés. → <b>Compruebe el disco.</b></p> <p>El disco está rayado. → <b>Compruebe el disco.</b></p>
<b>MECHANISM ERROR</b>	<p>La unidad no funciona debido a alguna causa. → <b>Presione [▲]. Si el problema persiste, presione el interruptor de reposición. Si no se restaura la operación normal, llame a la tienda donde adquirió la unidad o al centro de servicio Panasonic más cercano para solicitar reparaciones.</b></p>
<b>FILE ERROR</b>	<p>El tipo de archivo seleccionado no es compatible. → <b>Compruebe el disco.</b></p>
<b>PROTECTED</b>	<p>El archivo WMA está protegido. → <b>Los discos protegidos con derechos de autor no pueden reproducirse.</b></p>
<b>NO DISC</b>	<p>No hay disco en el reproductor. → <b>Inserte el disco en la ranura del disco.</b></p>
<b>REGION ERROR</b>	<p>Se intentó reproducir un disco con un número de región que no es el "1" ni "ALL". → <b>Presione [▲] y compruebe el disco.</b></p>

#### Nota:

- Puede haber casos en los que los números de los discos afectados por un error aparezcan antes de "NON PLAYABLE DISC".

## ❑ En caso de haberse olvidado del código de identificación...

En caso de haberse olvidado del código de identificación, consulte a su centro de servicio Panasonic más cercano.

### Anotación del código de identificación

Copie la anotación abajo, rellene el código de identificación, y guárdelo en un lugar seguro.

Model No. CY-VD7003U

**ID CODE**

--	--	--	--

.....

.....



## Reparación de la unidad

Si las sugerencias de las tablas no solucionan el problema, le recomendamos llevar la unidad a su centro de servicio Panasonic autorizado más cercano. La unidad sólo deberá ser reparada por un técnico cualificado.

## Cambio del fusible

Utilice fusibles del mismo amperaje que el especificado (15 A). La utilización de sustitutos diferentes o fusibles de mayor amperaje, o la conexión directa de la unidad sin utilizar el fusible, puede causar un incendio o estropear la unidad.

**Si falla el fusible de recambio, póngase en contacto con su centro de servicio Panasonic más cercano para que hagan las reparaciones necesarias.**

## Si el aparato empieza a funcionar mal...

### Interruptor de reposición

Meta un palillo duro y delgado en el agujero para presionar el botón de reposición.

### Importante

Presione el interruptor sólo cuando la unidad no pueda funcionar a pesar de presionar cualquier botón. (Las configuraciones y ajustes almacenados no se borran.)

Si la unidad no vuelve a su estado normal, llame al centro de servicio Panasonic más cercano para solicitar reparaciones.



Interruptor de reposición

### Nota:

- Si ya se ha ajustado ID-CODE, se le solicitará que introduzca el ID-CODE justamente después de reiniciar la unidad.

# Mantenimiento

## Precauciones para la limpieza



Su producto está diseñado y fabricado para asegurar el mantenimiento mínimo. Emplee un paño seco y suave para la limpieza rutinaria del exterior. No emplee nunca bencina, disolvente, ni otros solventes.

## Limpieza de esta unidad

Cuando la unidad esté sucia, frote la superficie de la pantalla con un paño de limpieza (suministrado).

### Limpieza sin el paño suministrado

- 1 Humedezca un paño suave en agua con jabón para lavar platos diluido y escúrralo bien.
- 2 Frote con cuidado. Pase otro paño seco por la misma superficie.



### Nota:

- Puesto que existe la posibilidad que se introduzcan gotas de agua al interior de la unidad, no aplique el limpiador a la superficie.
- No raspe la pantalla con sus uñas u otros objetos duros. Las rayas o marcas que se produzcan oscurecerán las imágenes.

### Precaución

- Si entran gotas de agua o de sustancias líquidas similares en el monitor, es posible que se produzca un funcionamiento defectuoso.

# Notas acerca de los discos



## Cómo tomar los discos

- No toque la parte inferior de los discos.
- No raye los discos.
- No doble los discos.
- Cuando no los utilice, guárdelos en sus cajas.

Lado impreso



No use discos con alguna de las siguientes características. El uso de tales discos puede dañar los discos o averiar la unidad.

- Discos especiales de forma no redonda



- Disco parcial o totalmente transparente



Disco totalmente transparente\*

Disco parcialmente transparente

\*Es posible que no puedan reproducirse los discos totalmente semitransparentes.

- Discos con etiquetas, etc., adheridas



Discos con cinta o pegatinas adheridas

Etiquetas creadas con una impresora



Películas o láminas protectoras

Accesorios de discos (estabilizadores, etc.)

- Discos dañados o deformados

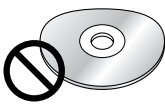

Discos mal elaborados

Discs con grietas, rasguños, o partes que faltan



Discos con rebabas  
Limpie las superficies toscas antes de la utilización.

## Inserción de disco

Las superficies de los discos nuevos suelen ser resbaladizas. Por ello, puede ocurrir que al usar un disco nuevo por primera vez no se cargue satisfactoriamente, incluso si se ha insertado en la unidad. En tal caso, inserte el disco en la unidad hasta que haga tope y se cargue como es debido.

- Al insertar un disco en la unidad o al expulsarlo y sacarlo, hágalo de manera recta, paralelamente a la unidad. De lo contrario, el disco se puede arañar o rayar durante el proceso.
- Cuando inserte un disco, no ponga un disco encima de otro. Si no se sigue esta indicación, pueden atas-carse los discos.

## No deje los discos en los lugares siguientes:

- Bajo la luz directa del sol
- Cerca de calefacciones de vehículos
- Lugares sucios, polvorientos y húmedos
- Asientos y tableros de instrumentos

## Limpieza de los discos

Utilice un paño seco y blando para frotar desde el centro del disco hacia fuera.

No adhiera ninguna pegatina ni etiqueta a los discos.

No escriba nada en la etiqueta de la cara impresora con un bolígrafo ni otros lápices de punta dura.



<Correcto>



<Incorrecto>

## Notas sobre los discos CD-R/RW, DVD-R/RW

- Es posible que se encuentre con algún problema al reproducir algunos discos CD-R/RW, DVD-R/RW grabados en grabadoras de CD/DVD (unidad de CD-R/RW, DVD-R/RW), ya sea debido a sus características de grabación o suciedad, huellas dactilares, rayadas, etc. en la superficie del disco.
- Los discos CD-R/RW, DVD-R/RW son menos resistentes a altas temperaturas y alta humedad que los discos CD musicales normales. Si los deja dentro de un vehículo durante mucho tiempo seguido pueden dañarse y ser imposible su reproducción.
- Es posible que el aparato no pueda reproducir con éxito un disco CD-R/RW, DVD-R/RW creado mediante la combinación de software de grabación, una grabadora de CD/DVD (unidad de CD-R/RW, DVD-R/RW) y un CD si no son compatibles entre sí.
- Este reproductor no puede reproducir discos CD-R/RW, DVD-R/RW si la sesión no se ha cerrado.
- Asegúrese de observar las instrucciones de los discos CD-R/RW, DVD-R/RW para su manipulación.
- Este reproductor no puede reproducir discos CD-R/RW si contienen datos que no son del formato CD-DA o MP3/WMA.

# Lista de códigos de idiomas



Idioma de menús de DVD  
(⇒ página 136)

## En los casos de “OTHER” ... (⇒ página 136)

Introduzca el código del idioma de cuatro dígitos presionando los botones 0 a 9. Toque **ENTER** para establecerlo.

### Nota:

- El ajuste se termina y la pantalla vuelve al menú principal.
- Para buscar la selección durante la entrada numérica, toque/presione **RET** **[RETURN]**.

Código	Nombre de idioma
6565	Afar
6566	Abkhazian
6570	Afrikaans
6577	Ameharic
6582	Árabe
6583	Assamese
6589	Aimara
6590	Azerbaiyano
6665	Bashkir
6669	Bielorruso
6671	Búlgaro
6672	Bihari
6678	Bengalí; Bangla
6679	Tibetano
6682	Bretón
6765	Catalán
6779	Corso
6783	Checo
6789	Galés
6865	Danés
6869	Alemán
6890	Butanés
6976	Griego
6978	Inglés
6979	Esperanto
6983	Español
6984	Estonio
6985	Vasco
7065	Persa
7073	Finés
7074	Fiyiano
7079	Faroese
7082	Francés
7089	Frisio
7165	Irlandés
7168	Gaélico escocés
7176	Gallego
7178	Guaraní
7185	Gujarati
7265	Hausa
7273	Hindi
7282	Croata
7285	Húngaro

Código	Nombre de idioma
7289	Armenio
7365	Interlingua
7378	Indonesio
7383	Islandés
7384	Italiano
7387	Hebreo
7465	Japonés
7473	Yidish
7487	Javanés
7565	Georgiano
7575	Kazajstano
7576	Groenlandés
7577	Camboyano
7578	Kannada
7579	Coreano
7583	Cachemir
7585	Kurdo
7589	Kirguiz
7665	Latín
7678	Lingala
7679	Laosiano
7684	Lituano
7686	Letón
7771	Malagasy
7773	Maorí
7775	Macedonio
7776	Malayalam
7778	Mongol
7779	Moldavo
7782	Marathi
7783	Malayo
7784	Maltés
7789	Birmano
7865	Nauru
7869	Nepalí
7876	Holandés
7879	Noruego
7982	Oriya
8065	Punjabí
8076	Polaco
8083	Pashto, pushto
8084	Portugués
8185	Quechua

Código	Nombre de idioma
8277	Rhaeto-Romance
8279	Rumano
8285	Ruso
8365	Sánscrito
8368	Sindi
8372	Serbocroata
8373	Singhalese
8375	Eslovaco
8376	Esloveno
8377	Samoano
8378	Shona
8379	Somalí
8381	Albano
8382	Serbio
8385	Sudanés
8386	Sueco
8387	Suahili
8465	Tamil
8469	Telugu
8471	Tajik
8472	Tailandés
8473	Tigrinya
8475	Turkmen
8476	Tagalo
8479	Tonga
8482	Turco
8484	Tártaro
8487	Twi
8575	Ucraniano
8582	Urdu
8590	Uzbeco
8673	Vietnamita
8679	Volapük
8779	Wolof
8872	Xhosa
8979	Yoruba
9072	Chino
9085	Zulú

# Definición de términos

## Dolby Digital

Este formato totalmente discreto divide las señales musicales en 5.1 canales: Delantero izquierdo (L), delantero derecho (R), central (C), ambiental izquierdo (LS), ambiental derecho (RS) y subgraves (SW: 0,1 canal) para la grabación y la reproducción. El número de canales grabados depende del software. (1 a 5.1 canales)

Fabricado bajo licencia de Dolby Laboratories. "Dolby", "Pro Logic", y el símbolo de la doble D son marcas registradas de Dolby Laboratories.

## Dolby Pro Logic

Este formato graba en dos canales las señales procedentes de cuatro canales [delantero izquierdo (L), delantero derecho (R), central (C) y sonido ambiental mono (S)], descodifica esos canales mediante un descodificador Dolby Pro Logic, y luego da salida a las señales resultantes a cuatro canales.

## dts

Este formato requiere más datos que Dolby Digital, y proporciona una reproducción de sonido ambiental de calidad más alta.

Similar a Dolby Digital, este formato completamente discreto divide las señales musicales en 5.1 canales: delantero izquierdo (L), delantero derecho (R), central (C), ambiental izquierdo (LS), ambiental derecho (RS) y subgraves (SW: canal 0,1) para grabar y reproducir.

## DVD interactivo

Un DVD interactivo es software DVD que incluye múltiples ángulos, múltiples finales del argumento, etc.

## Pantalla de buzón

Esto se refiere a una pantalla en la que la imagen de reproducción de los DVDs o VCDs (CDs de vídeo) de pantalla ancha aparece con franjas negras a lo largo de la parte superior e inferior.

## LPCM (Audio PCM lineal)

En este formato, la señal de audio se convierte en datos digitales y se graba en dos canales sin compresión. Como la capacidad de un disco DVD Vídeo es muy grande, éste puede guardar más datos con mejor precisión que un CD.

## Pantalla de panorámica y exploración

Esto se refiere a una pantalla en la que la imagen de reproducción de los DVDs o VCDs (CDs de vídeo) de pantalla ancha queda cortada en los lados derecho e izquierdo.

## Control de reproducción (VCD (CD de vídeo))

Si el VCD (CD de vídeo) tiene "With Playback Control" o algo escrito en su superficie o en su caja, las escenas o la información que vaya a verse (o escucharse) podrá seleccionarse interactivamente con la pantalla observando el menú mostrado en la misma.

En estas instrucciones, a la reproducción utilizando la pantalla de menú se le llama "reproducción con menú" para los CDs de vídeo. Este reproductor es compatible con CDs de vídeo con control de reproducción.

## Título, capítulo (DVD)

Los DVDs se dividen en algunas secciones grandes (títulos) o en algunas secciones pequeñas (capítulos). Cada sección está numerada, y a estos números se les llama "número de título" o "número de capítulo".

Título 1		Título 2	
Capítulo 1	Capítulo 2	.....	Capítulo 1

## Pista (CD de vídeo/CD)

Los CDs de vídeo y los CDs se dividen en algunas secciones (pistas). Cada sección está numerada, y a estos números se les llama "número de pista".

Pista 1	Pista 2	Pista 3	Pista .....
---------	---------	---------	-------------

"DTS" y "DTS Digital Surround" son marcas comerciales registradas de Digital Theater Systems, Inc.

"Este producto incorpora tecnología de protección de los derechos de autor que están protegidos por patentes de EE.UU. y otros derechos de propiedad intelectual. La utilización de esta tecnología de protección de derechos de autor deberá estar autorizada por Macrovision, y se destina solamente al hogar y otros usos de visión limitada a menos que Macrovision lo autorice de otra forma. Está prohibida la inversión de ingeniería y el desmontaje."

# Especificaciones

## Generalidades

- Alimentación : 12 V CC (11 V – 16 V), tensión de prueba de 14,4 V, negativo a masa
- Consumo : Menos de 10 A (durante la reproducción de un disco)
- Potencia de salida máxima : 50 W x 4 canales
- Impedancia de altavoces compatibles : 4  $\Omega$
- Señal de entrada de vídeo : Señal de vídeo compuesta, 1,0 Vp-p (75  $\Omega$ )
- Sensibilidad de entrada de audio : 2 Vrms
- Señal de salida de vídeo : Señal de vídeo compuesta, 1,0 Vp-p (75  $\Omega$ )
- Tensión de salida de preamplificador : 2 Vrms
- Impedancia de salida de preamplificador : Menos de 600  $\Omega$
- Dimensiones (An x Al x Prof) : 178 x 50 x 165 mm {7" x 1<sup>15</sup>/<sub>16</sub>" x 6<sup>1</sup>/<sub>2</sub>"}
- Peso : 2,4 kg {5 lbs. 5 oz.}

## Radio de FM en estéreo

- Gama de frecuencias : 87,9 MHz – 107,9 MHz
- Sensibilidad útil : 12,2 dBf
- Separación estéreo : 40 dB (1 kHz)
- Relación señal a ruido : 63 dB

## Radio de AM

- Gama de frecuencias : 530 kHz – 1 710 kHz
- Sensibilidad útil : 25 dB/ $\mu$ V
- Relación de rechazo de imagen : 50 dB

## Sección de audio

- Tensión/impedancia de salida : 2 Vrms/600  $\Omega$
- Características de frecuencia (cuando se selecciona "LARGE")  
Delanteros I/D, central, traseros (ambientales) I/D : 20 Hz – 20 kHz ( $\pm$ 1 dB)
- Tiempo de retardo
  - Dolby Digital Central Traseros (ambientales) I/D : 0 – 5 ms
  - Dolby Pro Logic Traseros (ambientales) I/D : 0 – 15 ms
  - Distorsión: Delanteros I/D (Entrada PCM de 1kHz, 0 dB) : 0,01 %
- Gama dinámica : 96 dB (durante la reproducción de CD)
- Relación señal a ruido : 100 dB (durante la reproducción de CD)

## Monitor

- Margen de temperatura de almacenaje : – 20 °C – 80 °C {– 4 °F – 176 °F}
- Panel de cristal líquido : 7" de anchura
- Dimensiones de la pantalla (An x Al x Prof) : 154 x 87 x 177 mm {6<sup>1</sup>/<sub>16</sub>" x 3<sup>7</sup>/<sub>16</sub>" x 6<sup>15</sup>/<sub>16</sub>"}
- Número de píxeles : 336 960 píxeles (Vertical 234 x horizontal 480 x 3)
- Relación de píxeles válida : Más del 99,99%
- Método de visualización : Formato de filtro de color transparente
- Método de excitación : Formato de matriz activa de TFT (transistor de película delgada)
- Fuente de luz : Luz interna (lámpara fluorescente pequeña incorporada)

Las especificaciones de arriba satisfacen las normas EIA.

### Nota:

- Las especificaciones y el diseño están sujetos a cambios sin previo aviso con motivo de mejoras en la tecnología.
- Algunos valores e ilustraciones de este manual pueden ser distintos de los de su producto.

**Panasonic Consumer  
Electronics Company,  
Division of Panasonic  
Corporation of North America**  
One Panasonic Way, Secaucus,  
New Jersey 07094  
<http://www.panasonic.com>

**Panasonic Sales Company,  
Division of Panasonic Puerto  
Rico, Inc. ("PSC")**  
Ave. 65 de Infanteria, Km. 9.5  
San Gabriel Industrial Park,  
Carolina, Puerto Rico 00985  
<http://www.panasonic.com>

**Panasonic Canada Inc.**  
5770 Ambler Drive,  
Mississauga, Ontario  
L4W 2T3  
<http://www.panasonic.ca>

## Free Manuals Download Website

<http://myh66.com>

<http://usermanuals.us>

<http://www.somanuals.com>

<http://www.4manuals.cc>

<http://www.manual-lib.com>

<http://www.404manual.com>

<http://www.luxmanual.com>

<http://aubethermostatmanual.com>

Golf course search by state

<http://golfingnear.com>

Email search by domain

<http://emailbydomain.com>

Auto manuals search

<http://auto.somanuals.com>

TV manuals search

<http://tv.somanuals.com>