

Panasonic®

Overhead 9" Widescreen Color LCD Monitor with SD Player
Moniteur plafond couleur à ÉCL de 9 po (grand-écran) avec lecteur SD
Monitor de techo con LCD de 9" a color de pantalla ancha con reproductor SD

CY-VH9300U



Operating Instructions Manuel d'instructions Manual de instrucciones



- Please read these instructions carefully before using this product and save this manual for future use.
- Prière de lire ces instructions attentivement avant d'utiliser le produit et garder ce manuel pour l'utilisation ultérieure.
- Lea con atención estas instrucciones antes de utilizar el producto y guarde este manual para poderlo consultar en el futuro.

Panasonic welcomes you to our ever growing family of electronic product owners. We know that this product will bring you many hours of enjoyment. Our reputation is built on precise electronic and mechanical engineering, manufactured with carefully selected components and assembled by people who take pride in their work. Once you discover the quality, reliability, and value we have built into this product, you too will be proud to be a member of our family.

To ensure proper operation, please carefully read through these instructions as well as the installation instructions provided separately.

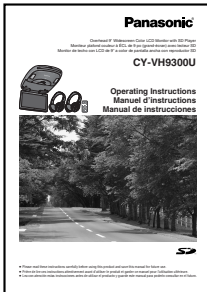

CY-VH9300U Operating Instructions



CY-VH9300U Installation Instructions

Safety Information

The following provides an explanation of rules that should always be observed in order to prevent harm to the user and to others and to prevent damage to your property.

The level of damage and risk that may occur when a rule is ignored and the player is used improperly is divided into the following categories.

	Warning	This mark indicates that, "There is a risk of serious injury or death".
	Caution	This mark indicates that, "There is a risk of injury or physical damage".

The types of rules are divided into the following categories.
(The following is only a portion of the picture marks.)

	This type of picture mark indicates something that you should not do, i.e. "Forbidden".
	This picture mark indicates something that you must do, i.e. "Compulsory".

Warnings

At the time of operation

The main unit must never be operated directly (for instance, inserting or ejecting SD memory card or adjusting the monitor angle) while the vehicle is moving.

It may result in an accident and/or injury in a case where the brakes are suddenly applied or when the vehicle accelerates suddenly.

Forbidden

To avoid the risk of serious injury or possible violation of laws, not for use where visible to driver for any purpose other than use with rear view camera (or navigation).

It may lead to distraction and cause an accident.

Forbidden

The driver must not operate this product, watch the monitor or use the IR wireless headphones while driving.

It may lead to distraction and cause an accident.

Forbidden

Do not leave the remote control unit lying around.

If, when the remote control unit has been left on the driver's seat side, it gets under your feet and slides under the brake pedal while you are driving, this could interfere with your driving and lead to a traffic accident.

Forbidden

Do not use the product where it will get wet, or where there is a lot of moisture or dust.

This could cause the product to start smoking or ignite, or cause electrical shock or other malfunction in some cases.
In particular, take care that the product will not get wet when the car is washed or when it rains.

Forbidden

Do not use the product when it is broken or there is some abnormality.

In the unlikely event that the product breaks (such as when no image is displayed or there is no sound) or there is some abnormality (such as when a foreign object is inside the product, water was spilled on it, smoke comes out or the product emits a strange smell), immediately stop using the product, switch MAIN POWER to OFF and be sure to contact the store from which you purchased your product or a nearby Panasonic Servicenter. Continuing to use the product in that condition could cause accidents, fire or electrical shock.

If there are any problems in the wiring connections or installation, do not attempt to do the repair work or check the wiring yourself. Instead, be absolutely sure to consult with your dealer or your nearest Panasonic Servicenter and request repairs.

Do not place SD memory cards and batteries within the reach of children.

There is a risk that children could swallow the SD memory card/batteries. If a child does swallow the SD memory card/batteries, contact your doctor immediately.

Forbidden

Do not expose the product to excessive heat.

This could cause the product to start smoking or ignite, or cause electrical shock or other malfunction in some cases.

Forbidden

Safety Information (continued)

⚠ Warnings

At the time of installation

Do not, under any circumstances, install the product in a place where the driver's ability to drive the car or the driver's field of vision will be impaired.



Forbidden

Installing the product in a place where it will interfere with the driver's field of vision either in front or behind or in a place where it will interfere with the driver's ability to drive the car may lead to traffic accidents and/or injury.

Have a professional technician wire and install the product.



Professional skill and experience is required to wire and install the product. Improper installation could result in failure of safety equipment resulting in accident and injury. For safety's sake, always ask the store from which you purchased the product to install and wire it for you.

Use in DC 12 V ⊖ grounded vehicles.



This product is only for DC 12 V ⊖ grounded vehicles. It cannot be used in DC 24 V vehicles (such as large trucks, diesel vehicles designed for cold climates, etc.). Using this product in such vehicles could cause fire or other malfunction.

Be sure to disconnect the battery's ⊖ terminal while wiring and installing the product.



Doing the wiring and installation with the battery's ⊖ terminal still connected could cause electrical shock and injury due to a short circuit accidents.

Install the product securely so that it will not shift out of place or drop down.



Loose screws or insecure installation may cause the product to shift out of position or drop down, etc. while the car is moving, resulting in an accident and/or injury.

Do not disassemble, repair or modify the product.



Disassembly
Forbidden

Do not disassemble, repair or modify the product, or cut the cord to connect it to the power supply for another device. This could cause fire, electrical shock or other malfunction.

Never use the car's safety equipment for installing or grounding the product.



Forbidden

Using the bolts, nuts and screws of the car's safety equipment (steering and brake systems, fuel tank, etc.) could cause accidents. Follow the instructions and only use the accessories provided with the product and the specified parts.

Do not install the product in a position where it will interfere with the operation of the air bag.



Forbidden

The air bag may fail to operate properly or the main unit or its parts could become dislodged and end up flying through the air by an air bag which has opened, causing an accident and/or injury.

⚠ Warnings

At the time of installation

Be sure to use fuses with the prescribed capacity. Have a professional technician replace the fuses.



Using fuses that exceed the prescribed capacity could cause the product to start smoking, ignite or otherwise malfunction. For replacement and repair of fuses, contact the store from which you purchased your product or a nearby Panasonic servicenter.

Contact your car dealer or manufacturer to determine the required procedure and strictly follow their instructions before attempting installation of this product if your car is equipped with air bag and/or anti-theft systems.



Specific procedures may be required for connection and disconnection of the battery to install this product. Failure to follow the procedure may result in the unintended deployment of air bags or activation of the anti-theft system resulting in damage to the car and personal injury.

Install the product after checking the position of the car's pipes, tank and electrical wiring.



When opening holes in the car body to install the product, be careful not to touch or interfere with the pipes, tank or electrical wiring. Doing so could cause fire or accidents.

Always use the accessories provided with the product and the specified parts.



Using parts other than those specified could damage the inside of the product or cause the product to not be securely fastened and thus come loose, which could cause accidents, malfunction or fire.

Do not install the product in a location where it will be subject to heavy vibration or in an unstable location.



Forbidden

Installing the product in a sloping location or on a noticeably curved surface, etc. may cause the product to shift out of position or drop down, etc. while the car is moving, resulting in an accident and/or injury.

Follow the instructions to install and wire the product.



Not following the instructions to properly install and wire the product could cause accidents or fire.

Run the cords so that they do not interfere with driving or with entering or exiting the car.



Run the cords so that they do not wrap around the steering wheel, gearshift, brake pedal, etc. or around your legs, and secure all the cords together. Not doing so could cause accidents or injury.

Safety Information (continued)

Cautions

At the time of operation

Use the product at the proper volume setting.



Driving when you are unable to hear sounds around you or from outside the car can cause accidents.

When using IR wireless headphones, keep the volume level down, and avoid using IR wireless headphones for prolonged periods of time.



Otherwise, your sense of hearing may become impaired. If you experience a ringing in your ears, reduce volume or discontinue use.

Do not leave a SD memory card which is not completely housed inside the product in place.



Otherwise, the disc may drop down, hitting your face, eye or other part of the body and causing injury.

Forbidden

Do not allow anybody's hands or fingers or any other objects to be sandwiched or wedged between the main unit and monitor.



Doing so may cause an accident, injury and/or malfunctioning. Be particularly careful that children follow this rule.

Forbidden

Do not insert foreign objects into the SD memory card slot.



Forbidden

Putting metal objects like coins or things that burn easily inside the product could cause short circuits or insulation failure, leading to fire, electrical shock or other malfunction. Be particularly careful that children follow this rule.

Do not put fingers inside moving parts.



Forbidden

Inserting fingers could cause injury or malfunction. Be particularly careful that children follow this rule.

Do not hit the product with your hands or objects. When getting into or out of the vehicle, do not bump your belongings or luggage against the product.



Forbidden

Doing so may cause an accident, injury and/or malfunctioning.

When the temperature inside the vehicle is high such as on a hot summer's day, cool off the inside of the vehicle sufficiently by, for instance, turning on the air conditioner before using this product.



If the temperature inside the vehicle is still high, the product itself may become hot enough to burn you if you touch it.

Do not swing from the product or pull it.



Forbidden

Doing so may cause an accident, injury and/or malfunctioning. Be particularly careful that children follow this rule.

Cautions

At the time of operation

Avoid keeping the dome lights on for prolonged periods. And remember to turn the dome light switch to OFF or DOOR when you leave the car.



Otherwise, it will consume battery power and may prevent the engine from starting.

Do not expose the remote control unit and IR wireless headphones to direct sunlight.



Forbidden

Otherwise, it may cause battery leakage or malfunctioning.

Stop play immediately if you start to feel unwell in playing video games etc. on the unit's screen.



For health reasons, avoid playing video games etc. for prolonged periods of time.

Do not watch the monitor with the engine off for prolonged periods.



Forbidden

Otherwise, it will consume battery power and may prevent the engine from starting.

Proper use of the batteries:

Remote control unit: Lithium battery (CR2025/1F)

IR wireless headphones: Manganese R03, AAA, UM-4 dry cells

Improper use of batteries may cause overheating, an explosion or ignition, resulting in injury or a fire. Battery leakage may damage the product.



Forbidden

Do not mix old and new batteries. (IR wireless headphones)

Do not use alkaline dry cells or rechargeable type batteries. (There is the danger of liquid leakage.)
Do not recharge, disassemble, deform or heat the batteries. Do not put them in fire or water.
Do not place them in contact with metal objects.

Do not leave the battery or the remote control unit containing the battery in places where the temperature is extremely high (such as inside cars with all the windows closed, or inside the car trunk, places where the sun shines directly on it, or near the heater). Such misuse/abuse can cause the batteries to burst, rupture, leak or overheat causing fire and damage to property or injury.



Only use the specified batteries.

Insert the batteries with the ⊕ and ⊖ ends as shown on the battery case.

Immediately replace used up batteries.

When not using the remote control unit for a long period of time, remove the battery. Insulate the batteries when disposing of or storing them. (Put them in a plastic bag or wrap them with tape or something.)

Obey local ordinances when disposing of the batteries.

What to do if a battery has leaked (R03, AAA, UM-4 dry cells):

Carefully wipe up all the electrolyte on the battery case, and then replace the leaking battery with a new one.

If your body or clothing has made contact with the electrolyte, wash it off thoroughly with water.

If some of the electrolyte should find its way into your eyes, do not rub them but immediately wash them with water, and consult a doctor.

Safety Information (continued)

Cautions

At the time of operation or installation

Caution for replacing the bulb of the dome light:



Have the dome light replaced by a qualified specialist. While you are replacing a bulb, be absolutely sure to keep the dome light switch at OFF. Otherwise, you may burn yourself. The bulb is very hot to the touch while it is lighted and immediately after it has gone off. Before attempting to replace it, turn the dome light switch off, wait several minutes and then check that it cooled off. Use a bulb with the specified ratings (12 V/5 W). Do not use any other bulb. Gripping the bulb with too much force may break it. Wear fingerstalls or use some other anti-slip method when replacing it.

If an RCA or similar cord is to be connected to the product, adjust its position and length so that it will not become entangled or come into contact with your body. After use, be absolutely sure to disconnect it from the product.



Failure to heed this caution may result in an accident and/or injury.

Before connecting the product with another device, consult the operating instructions of the device concerned to ensure that the product and device will be connected properly.



Incorrect connections may cause accidents and/or malfunctioning.

Cautions

At the time of installation

Do not damage the cords.



Forbidden

Wire breaks and short circuits can cause electrical shock or fire. Run the cords so that they do not get tangled in the moving parts (such as the seat rails), screws or car body. Do not damage, pull too hard, fold, twist, or work on the cords. Do not place the cords near heating appliances or put heavy objects on the cords.

Install the monitor in a position where it will not hit anybody's head when it opens and closes.



Failure to heed this caution may result in an accident and/or injury.

Take care not to injure your fingers with the power drill or other tool you are using. Also take care not to damage the wiring near the ceiling panel.



Failure to heed this caution may result in an accident, injury and/or malfunctioning.

Do not poke your fingers between the ceiling and this product.



Forbidden

Failure to heed this caution may result in an injury and/or malfunctioning of the product.

Cautions

At the time of installation

Caution for electrical connections:



To prevent damage to the unit, be sure to follow the connection diagram. Do not connect the power connector to the unit until the wiring is completed. When connecting stripped wires, be sure to wrap them securely with electrical tape to prevent shorts. Bundle all cables and keep cable terminals free from touching any metal parts.

Wear gloves for installation work to protect yourself from injuries.



Failure to heed this caution may result in an accident and/or injury.

Wear goggles or protective eyewear to shield your eyes from airborne metal particles during drilling.



Failure to heed this caution may result in an accident and/or injury.

Take care that the wiring is not pinched or caught by the base plate attached to the roof or any other parts.



Failure to heed this caution may result in an accident and/or injury.

As you cut the headliner, take care not to cut your fingers. Also take care not to damage any other areas of the headliner.



Failure to heed this caution may result in an accident and/or injury.

Before installing the unit, be absolutely sure to check that the screws do not make any contact with the ceiling panel.



If some space is required between the base plate and the unit, attach and adjust the under cover. For details on installing the under cover, consult your dealer.

NO WARRANTY

Panasonic shall have no liability for reduction in safety or any accident caused by installing this product. We shall not guarantee any auto parts damaged during installation.

The following applies only in the U.S.A.

NOTICE:

This product has a fluorescent lamp that contains a small amount of mercury. It also contains lead in some components. Disposal of these materials may be regulated in your community due to environmental considerations. For disposal or recycling information please contact your local authorities, or the Electronics Industries Alliance: <<http://www.eiae.org>>

Notes on Use

When Listening with IR (Infrared) Wireless Headphones

- Even if your headphones are the open-air type designed to let you hear outside sounds, do not turn up the volume so high that you can not hear what is around you.
- Sound can be deceiving. Over time your hearing comfort level adapts to higher volumes of sound. So what sounds normal can actually be loud and harmful to your hearing. Guard against this by setting your equipment at a safe level BEFORE your hearing adapts. To establish a safe level:
 - Start your volume control at a low setting.
 - Slowly increase the sound until you can hear it comfortably and clearly, and without distortion.
- Once you have established a comfortable sound level, set the dial and leave it there.
- Do not attempt to adjust the size while wearing headphones. (You may find that your hair is pulled as it becomes entwined with the headphones.)
- There may be breaks in the sound or noise may be heard if the headphones are used at a distance from this unit (display) or if obstructions block the infrared rays. These problems are caused by characteristics which are inherent in infrared rays, and thus are not indicative of any malfunctioning.
- Make sure that the infrared sensor window is not covered by your hands or hair.
- Since these headphones use infrared rays for operation, avoid using them in direct sunlight.
- When listening to sound through headphones, the volume level is a little lower compared with listening to sound which is delivered from speakers through an external device.

Liquid Crystal Panel

- Storage temperature range: -20 °C to 80 °C
{ -4 °F to 176 °F}

When the liquid crystal panel reaches high temperatures or low temperatures, chemical changes occur within the liquid crystal panel which may cause malfunctions.

- Do not strongly impact the liquid crystal panel.
 - When the temperature is very cold or very hot, the image may not appear clearly or may move slowly. Also, movement of the image may seem to be out of synchronization or the image quality may decline in such environments. Note that this is not a malfunction or problem.
- Usage temperature range: 0 °C to 40 °C
{ 32 °F to 104 °F}

- There may be red spots, blue spots and green spots on the panel surface. This is a characteristic of liquid crystal panels and is not a problem. The liquid crystal panel is built with very high precision technology and has at least 99.99 % effective image pixels. Be aware that on 0.01 % of the panel there may be missing pixels or constantly light pixels.

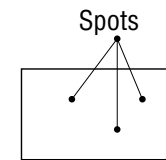

- In order to protect the liquid crystal panel, keep it out of direct sunlight while the unit is not in use.
- Sudden changes in the temperature inside the car such as those which occur immediately after the car's air conditioner or heater has been turned on may cause the inside of the liquid crystal panel to cloud over due to water vapor or it may cause condensation (droplets of water) to form and, as a result, the panel may not work properly. Do not use the unit while these symptoms are in evidence but leave the unit standing for about an hour, and then resume or start use.

Protect SD Memory Card

- When you leave the car, be sure to eject the SD memory card from this unit and bring it out.

When not Using the Product

- Lock the monitor in the fully closed position.
- If the display unit cannot be locked, be absolutely sure to consult your dealer and remedy the situation.

Dimmer Sensor

- This unit automatically adjusts the screen brightness in accordance with the brightness of its surroundings. However, the dimmer sensor may not function properly if it is exposed directly to sunlight or other strong sources of light.

Exemption from Liability

- The manufacturer will not be liable in any way for any incidental damages (such as loss of business income or changes or loss of memory data) which may result from the use of or failure to use this product.
- The terms and conditions of the warranty which accompanies the product do not apply when the product is operated in a vehicle which is used for business purposes (such as a bus, taxi cab or commercial vehicle).
- No guarantees can be made for the numerical values which have been set in the product when those values have been changed as a result of misuse of the product by the user or any third party or of the effects of static or electrical noise or of malfunctioning or repairs.
- The manufacturer will not be liable in any way for the loss, destruction or erasure of SD memory card data which is a result of improper handling.

Find the model number and serial number on either the back or bottom of the unit. Please record them in the space below and retain this booklet as a permanent record of your purchase to help with identification in case of theft.

MODEL NUMBER	CY-VH9300U
SERIAL NUMBER	
DATE PURCHASED	
FROM	

Installation Guide

For details on installation, refer to the installation instructions provided separately.

Safety Installation Diagram

- This unit opens and closes at the maximum dimensions given below.

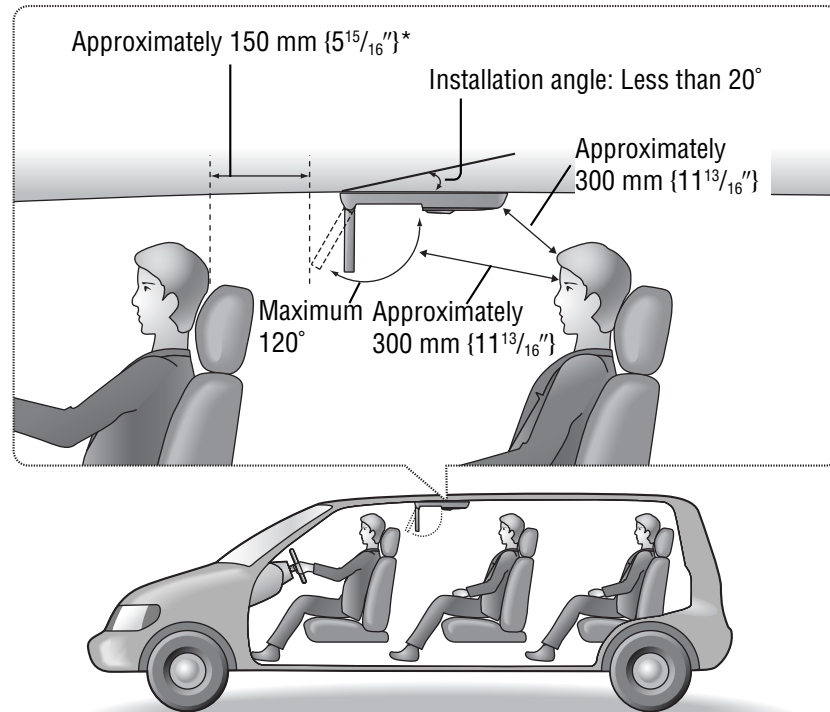

- * Install the product in such a way as to maintain the distances shown even when the display unit is rotated by 30° toward the front seat headrest (page 50).

WARNING:

- Have a professional technician wire and install the product. Professional skill and experience is required to wire and install the product. Improper installation could result in failure of safety equipment resulting in accident and injury. For safety's sake, always ask the store from which you purchased the product to install and wire it for you.

Features

9" Flip-down Overhead Monitor

In response to increasing demand for rear seat entertainment systems, we have developed the flip-down overhead monitor. This is a large 9" wide screen model.

Built-in SD Player (page 58)

This player can play back data recorded on SD memory card (hereafter referred as "SD card") as still pictures, moving pictures, music or voice for instance.

Built-in IR Transmitter for Wireless Headphones (page 52)

An infrared transmitter built into the overhead monitor beams the sound signal to listeners wearing wireless headphones (2 sets supplied) permitting front and rear passengers to enjoy separate program material. With wireless headphones (hereafter referred as "IR wireless headphones"), listeners are free to move about in their seats and groove to the beat without tangled cords.

Game Position (page 56)

The remote control unit features a GAME button to enable games to be enjoyed with the best image quality when a game player has been connected to the unit. When the button is pressed, the brightness and contrast are automatically switched to the dedicated game settings.

2 sets of VTR Input Terminals and 1 set each of VTR Output and Video Output Terminals

With these terminals on this unit you can enjoy many different kinds of images including ones from game players, camcorders and other video units. What's more, the images on the unit's screen can be output to the front seat monitor.

Monitor Position and Angle Adjustment Functions (page 50)

The screen can be adjusted up to 120° toward the viewers or away from them and up to 30° to their left or right to position it exactly where they want it to be.

Blue Ceiling Reflected Illumination (page 46)

The blue ceiling reflected illumination serves as indirect lighting to light up the unit.

System Upgrade

Recommended System

System which outputs the sound from the speakers through the front seat car audio unit

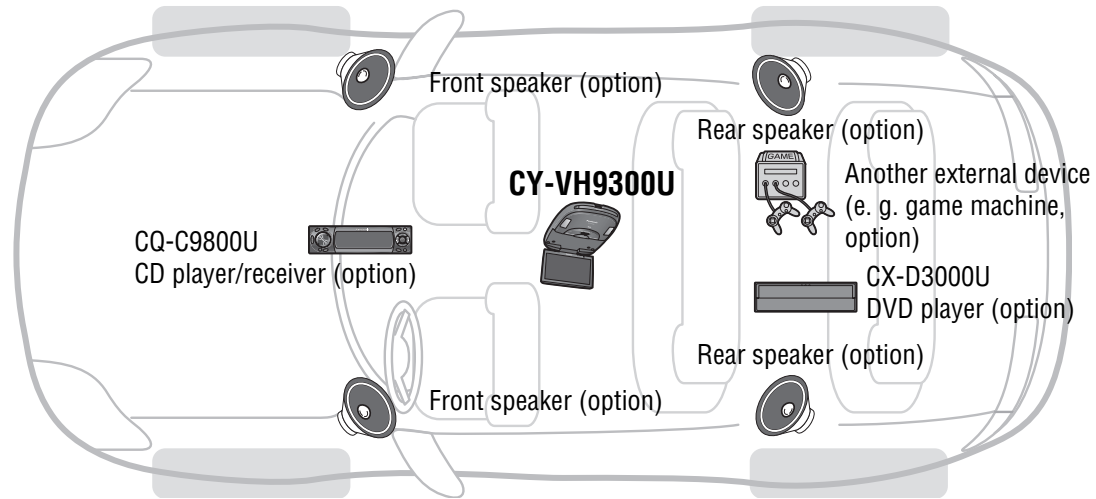

Connecting this unit to a DVD player (CX-D3000U, option) for use

- Connect this unit's remote-out cord to the REMOTE-IN connector on the DVD player (CX-D3000U, option) using an RCA cord (option). (Refer to page 37 in the installation instructions.)

Advanced System

Dolby Digital/dts 5.1ch output system

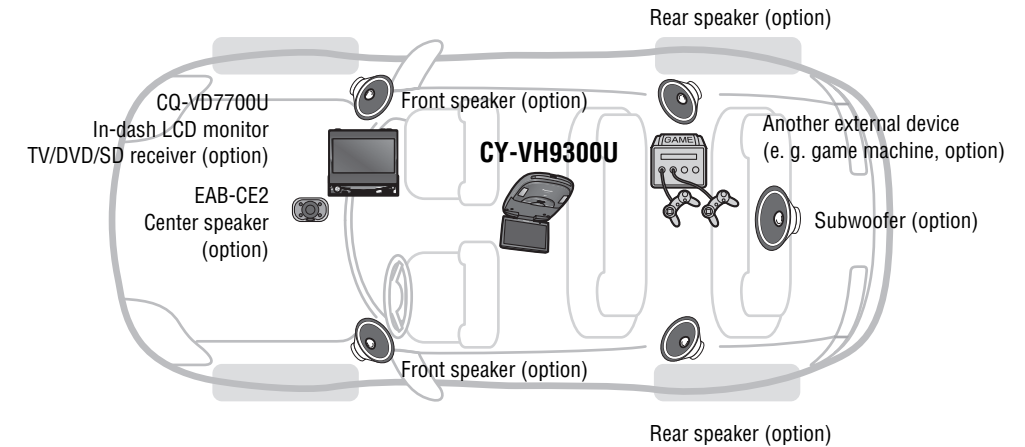

When connection has been made to the in-dash LCD monitor TV/DVD/SD receiver (CQ-VD7700U, option)

- This unit's remote-out cord and the power cord of the in-dash LCD monitor TV/DVD/SD receiver (CQ-VD7700U, option) cannot be connected.

Simple System

Independent rear seat system which uses the accessory IR wireless headphones

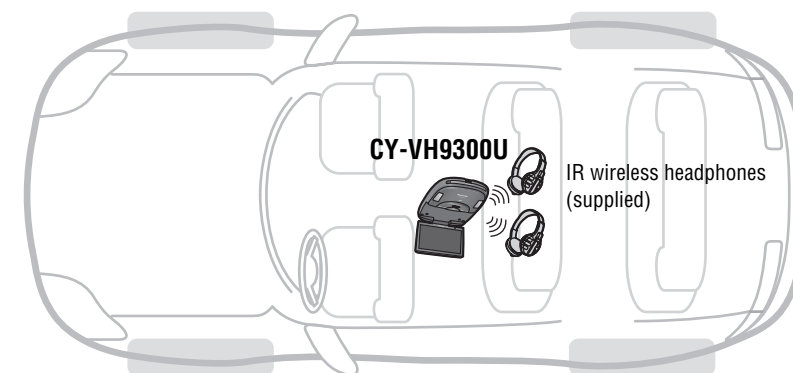

Panasonic vous souhaite la bienvenue au sein du groupe sans cesse croissant de propriétaires de ses produits électroniques. Nous sommes convaincus que l'utilisation de cet appareil saura vous procurer de nombreuses heures de divertissement. Notre réputation est fondée sur une ingénierie électronique et mécanique de précision, et nos produits, fabriqués au moyen de composants soigneusement sélectionnés, sont assemblés par des gens fiers de la qualité de leur travail. Après avoir découvert la qualité, la fiabilité et la valeur de cet appareil, vous serez également fier d'être un client Panasonic.

Pour assurer un bon fonctionnement, veuillez lire l'ensemble des présentes instructions, ainsi que les instructions d'installation fournies séparément.

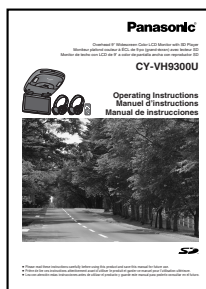

CY-VH9300U Manuel d'instructions



CY-VH9300U Instructions d'installation

Consignes de sécurité

La présente section fournit des explications sur les règles à observer afin de prévenir toute blessure à l'utilisateur et aux passagers, et pour éviter tout dommage à la propriété.

Les niveaux de dommages et de risques liés à l'ignorance d'une règle et à une utilisation inappropriée sont divisés dans les catégories suivantes.



Mise en garde Ce symbole indique un « Risque de blessure grave ou de décès ».



Attention Ce symbole indique un « Risque de blessure ou de dommage matériel ».

Les types de règle sont divisés dans les catégories suivantes.
(Seule une partie des symboles visuels sont indiqués ici.)



Ce type de symbole visuel indique quelque chose à ne pas faire, c'est-à-dire un « Interdit ».



Ce symbole visuel indique quelque chose que vous devez faire, c'est-à-dire une « Obligation ».

⚠ Mise en garde

Au moment de l'utilisation

Il ne faut jamais manipuler directement l'appareil (par exemple pour insérer/éjecter la carte mémoire SD ou pour ajuster l'angle du moniteur) alors que le véhicule est en mouvement.



Il y a risque d'accident et/ou de blessure si les freins sont appliqués brusquement ou en cas d'accélération du véhicule soudaine.

Interdit

Le conducteur ne doit pas manipuler cet appareil, regarder le moniteur ou utiliser un casque infrarouge sans fil en conduisant le véhicule.



Il y a risque de perte d'attention pouvant causer un accident.

Interdit

N'utilisez pas l'appareil dans un endroit où il risque d'être mouillé, ni dans un endroit très humide ou poussiéreux.



L'appareil risquerait de dégager de la fumée ou de prendre feu, de causer un choc électrique ou de mal fonctionner. Prenez tout particulièrement soin de vous assurer que l'appareil ne sera pas mouillé lorsque vous lavez le véhicule ou lorsqu'il pleut.

Interdit

Ne placez pas les cartes mémoire SD et les piles à la portée des enfants.



Les enfants risqueraient d'avaler la carte mémoire SD ou les piles. Si un enfant avale la carte mémoire ou les piles, contactez immédiatement un médecin.

Interdit

Ne pas exposer l'appareil à une chaleur excessive.



L'appareil risquerait de dégager de la fumée ou de prendre feu, de causer un choc électrique ou de mal fonctionner.

Interdit

Pour éviter les risques de blessure grave ou d'infraction à la loi, cet appareil ne doit pas être utilisé en un point visible pour le conducteur du véhicule autrement qu'en tant que caméra de rétrovision (ou pour la navigation).



Il y a risque de perte d'attention pouvant causer un accident.

Interdit

Ne laissez pas la télécommande n'importe où.



Si la télécommande a été laissée sur le siège du côté du conducteur et tombe de ses pieds puis glisse sous la pédale de frein, elle risque de nuire à la conduite du véhicule et d'entraîner un accident de la route.

Interdit

N'utilisez pas l'appareil s'il est endommagé ou présente une quelconque anomalie.



Dans l'éventualité peu probable d'un bris de l'appareil (par exemple, l'image ne s'affiche pas ou il n'y a pas de son), ou si une anomalie quelconque se présente (par exemple, si un corps étranger pénètre dans l'appareil, si de l'eau est versée dessus, s'il dégage de la fumée ou une odeur étrange), vous devez cesser immédiatement l'utilisation, commuter l'interrupteur principal (MAIN POWER) sur OFF (désactivé) et contacter le magasin où vous avez fait l'achat de l'appareil ou le centre de service après-vente Panasonic le plus près. Il y a risque d'accident, d'incendie ou de choc électrique si vous continuez d'utiliser l'appareil dans de telles conditions.

Interdit

En cas de problème avec les connexions des fils ou l'installation, ne tentez pas d'effectuer la réparation ou de vérifier le câblage vous-même. Vous devrez plutôt contacter votre détaillant ou le centre de service après-vente Panasonic le plus près et faire une demande de réparation.

Consignes de sécurité (suite)

Mise en garde

Au moment de l'installation

Vous ne devez dans aucune circonstance installer l'appareil là où il nuira à la conduite du véhicule ou obstruera le champ de vision du conducteur.



Interdit

Il y a risque d'accident de la route et/ou de blessure si l'appareil est installé là où il obstrue le champ de vision du conducteur à l'avant ou à l'arrière, ou là où il nuit à la conduite du véhicule.

Demandez à un technicien professionnel d'effectuer le câblage et l'installation de l'appareil.



Le raccordement des câbles et l'installation de l'appareil nécessitent les compétences et l'expérience d'un professionnel. Une installation inadéquate peut entraîner un dysfonctionnement des appareils de sécurité pouvant causer un accident ou une blessure. Par mesure de sécurité, demandez au personnel du magasin où vous avez fait l'achat de l'appareil d'installer ce dernier et de raccorder les câbles pour vous.

Utilisez l'appareil dans un véhicule équipé d'une batterie 12 V cc avec prise de masse ⊖.



Cet appareil est conçu exclusivement pour les véhicules équipés d'une batterie 12 V cc avec prise de masse ⊖. Son utilisation n'est pas possible dans les véhicules lourds équipés d'une batterie de 24 V cc (tels que les camions lourds, les véhicules à moteur diesel conçus pour les climats froids, etc.). L'utilisation de cet appareil dans de tels véhicules comporte un risque d'incendie ou de mauvais fonctionnement.

Assurez-vous d'avoir déconnecté la borne ⊖ de la batterie avant de procéder au câblage et à l'installation de l'appareil.



Si la borne ⊖ de la batterie est toujours connectée au moment du câblage et de l'installation, il y a risque de choc électrique et de blessure suite à un court-circuit.

Installez le produit de façon sécuritaire, pour éviter qu'il ne se déplace ou ne tombe.



Si les vis ne sont pas assez serrées ou si l'appareil n'est pas solidement installé, ce dernier risque de se déplacer ou de tomber pendant le déplacement du véhicule, causant un accident et/ou une blessure.

Ne démontez, réparez, ni modifiez cet appareil.



Démontage Interdit

Ne démontez, réparez, ni modifiez cet appareil, ni coupez le cordon pour le connecter à la source d'alimentation d'un autre appareil. Il y a risque d'incendie, de choc électrique ou de mauvais fonctionnement.

N'utilisez en aucun cas les dispositifs de sécurité du véhicule pour installer l'appareil ou le mettre à la masse.



Interdit

L'utilisation des boulons, écrous et vis des dispositifs de sécurité du véhicule (direction et frein, réservoir d'essence, etc.) risquerait de causer des accidents. Suivez les instructions et utilisez exclusivement les accessoires fournis avec l'appareil et les pièces spécifiées.

N'installez pas l'appareil en un point où il nuira au déploiement éventuel d'un coussin de sécurité gonflable.



Interdit

Le sac de sécurité gonflable risque de ne pas fonctionner correctement, ou bien l'appareil principal ou ses pièces risquent d'être délogées et éjectées par l'ouverture du sac, causant un accident et/ou une blessure.

Mise en garde

Au moment de l'installation

Vous devez utiliser des fusibles qui ont la capacité exigée. Confiez le remplacement des fusibles à un technicien professionnel.



Si vous utilisez des fusibles dont la capacité est supérieure à la capacité exigée, l'appareil risque de dégager de la fumée, de prendre feu ou de mal fonctionner. Pour le remplacement et la réparation des fusibles, contactez le magasin où vous avez fait l'achat de l'appareil ou le centre de service après-vente Panasonic le plus près.

Contactez votre concessionnaire ou le fabricant pour qu'il vous indique la procédure requise, et suivez rigoureusement les instructions reçues avant de procéder à l'installation de cet appareil si votre véhicule est équipé de sacs de sécurité gonflables et/ou d'un système antivol.



Des procédures particulières peuvent être nécessaires pour le raccordement et la déconnexion de la batterie lors de l'installation de cet appareil. Le non-respect de la procédure à suivre comporte un risque de déploiement des coussins de sécurité gonflables ou d'activation du système antivol par inadvertance, dont peuvent résulter des dommages au véhicule ou des blessures.

Vérifiez d'abord la position des tuyaux, réservoirs et câbles électriques du véhicule avant d'installer l'appareil.



Prenez garde de toucher les tuyaux, réservoirs et câbles électriques si vous percez des trous pour installer l'appareil. Cela risquerait de causer un incendie ou un accident.

Utilisez toujours les accessoires fournis avec l'appareil et les pièces spécifiées.



L'utilisation d'autres pièces que celles spécifiées comporte un risque d'endommagement des composants internes ou elle peut causer une fixation non sécuritaire de l'appareil dont peuvent découler des accidents, un mauvais fonctionnement ou un incendie.

N'installez pas l'appareil en un endroit où il sera exposé à des vibrations intenses ou se trouvera en position instable.



Interdit

Si l'appareil est installé sur une surface inclinée, très courbe, etc., il risque par exemple de se déplacer ou de tomber pendant le déplacement du véhicule, causant un accident et/ou une blessure.

Suivez les instructions pour installer l'appareil et raccorder les câbles.



Il y a risque d'accident ou d'incendie si l'installateur ignore les instructions qui permettent d'installer l'appareil et de raccorder les câbles correctement.

Faites courir les cordons de façon à ce qu'ils ne nuisent pas à la conduite du véhicule, ainsi qu'à la montée et descente des passagers.



Faites courir les cordons de façon telle qu'ils ne risquent pas de s'enrouler autour du volant, du levier de changement de vitesse, de la pédale de frein, etc., ou encore autour de vos jambes. Attachez tous les cordons ensemble. Sinon, il y a risque d'accident ou de blessure.

Consignes de sécurité (suite)

⚠ Attention

Au moment de l'utilisation

Réglez le volume de l'appareil à un niveau adéquat.



Vous risquez de provoquer un accident si le volume est élevé au point que vous n'entendez plus les sons environnants à l'intérieur comme à l'extérieur du véhicule.

Lorsque vous utilisez le casque infrarouge sans fil, maintenez le volume à un niveau peu élevé et évitez l'utilisation sur des périodes prolongées.



Autrement, vous risquez de ne plus bien entendre les sons environnants. Si vous entendez un bourdonnement, baissez le volume ou cessez l'utilisation.

Ne laissez pas la carte mémoire SD dans l'appareil après l'avoir partiellement éjectée.



Autrement, elle risque de tomber ou de vous blesser en vous frappant le visage, un oeil ou une autre partie du corps.

Interdit

Prenez garde qu'un des passagers ne se coince une main ou un doigt, ou qu'un objet quelconque ne se trouve coincé entre l'appareil principal et le moniteur.



Cela comporte un risque d'accident, de blessure et/ou de mauvais fonctionnement. Mettez tout particulièrement les enfants en garde sur ce point.

Interdit

N'insérez aucun corps étranger dans le logement à carte mémoire SD.



Interdit

En insérant dans l'appareil des objets métalliques tels que des pièces de monnaie, ou bien des matières très inflammables, vous risquez de provoquer un court-circuit ou d'abîmer les matériaux isolants, ce qui peut causer un incendie, un choc électrique ou un mauvais fonctionnement. Mettez tout particulièrement les enfants en garde sur ce point.

N'insérez jamais les doigts à l'intérieur des pièces en mouvement.



Interdit

Il y a risque de blessure ou de mauvais fonctionnement si vous y insérez les doigts. Mettez tout particulièrement les enfants en garde sur ce point.

Ne frappez pas l'appareil avec la main ou un objet. Lorsque vous montez dans le véhicule ou en descendez, prenez garde de heurter vos effets personnels ou vos bagages contre l'appareil.



Interdit

Cela comporte un risque d'accident, de blessure et/ou de mauvais fonctionnement.

Lorsque la température est très élevée à l'intérieur du véhicule, comme par exemple lors d'une chaude journée d'été, faites d'abord descendre la température à l'intérieur du véhicule avant d'utiliser l'appareil, en activant le climatiseur par exemple.



Si la température demeure élevée à l'intérieur du véhicule, l'appareil risque de devenir chaud au point de causer une brûlure si vous le touchez.

Ne pas se suspendre ni tirer sur l'appareil.



Interdit

Cela comporte un risque d'accident, de blessure et/ou de mauvais fonctionnement. Mettez tout particulièrement les enfants en garde sur ce point.

⚠ Attention

Au moment de l'utilisation

Évitez de laisser les plafonniers allumés pour des périodes prolongées. Et n'oubliez pas de placer l'interrupteur du plafonnier en position OFF ou DOOR lorsque vous quittez le véhicule.



Autrement, il consommerait l'énergie de la batterie et le moteur risquerait de ne pas démarrer par la suite.

N'exposez pas directement la télécommande et les casques infrarouges sans fil à la lumière du soleil.



Interdit

Autrement, il y a risque de fuite d'électrolyte ou de mauvais fonctionnement.

Cessez immédiatement la lecture si vous ressentez un malaise pendant l'affichage d'un jeu vidéo, etc., sur l'écran de l'appareil.



Pour éviter d'éventuels effets négatifs sur la santé, évitez de jouer trop longtemps les jeux vidéo, etc.

N'allumez pas le moniteur pour des périodes prolongées alors que le contact du moteur du véhicule est coupé.



Interdit

Autrement, il consommerait l'énergie de la batterie et le moteur risquerait de ne pas démarrer par la suite.

Utilisation adéquate des piles :

Télécommande : pile au lithium (CR2025/1F)

Casque infrarouge sans fil : Piles sèches au manganèse R03, AAA, UM-4

Une mauvaise utilisation des piles peut provoquer une surchauffe, une explosion ou un feu, qui risquent de causer des blessures ou un incendie. Les fuites d'électrolyte peuvent endommager le produit.



Interdit

N'utilisez pas ensemble des piles usées et des piles neuves. (Casque infrarouge sans fil)
N'utilisez pas des piles sèches alcalines ou des piles rechargeables. (Il y a risque de fuite d'électrolyte.)
Ne rechargez, démontez, déformez ni chauffez les piles. Ne les jetez pas au feu ni dans l'eau. Ne les mettez pas en contact avec des objets métalliques.

Ne laissez pas la pile ou la télécommande avec sa pile dans un endroit où la température est très élevée (par exemple à l'intérieur d'un véhicule toutes portes et fenêtres fermées, là où les rayons du soleil frappent directement, ou près du système de chauffage). Une telle utilisation inadéquate ou un tel abus peut entraîner un éclatement, une rupture, une fuite ou une surchauffe de la pile, causant un incendie, des dommages matériels ou une blessure.



Utilisez uniquement les piles spécifiées.
Insérez les piles en alignant leurs pôles ⊕ et ⊖ dans le sens indiqué sur le porte-pile.
Remplacez immédiatement les piles usées.
Retirez la pile si vous prévoyez que la télécommande restera inutilisée pour une période prolongée.
Isolez les piles avant de les jeter ou de les ranger. (Mettez-les dans un sac en plastique ou enveloppez-les de ruban ou d'un matériau similaire.)
Respectez les règlements locaux lorsque vous jetez les piles.

Que faire en cas de fuite d'électrolyte (Piles sèches R03, AAA, UM-4) :

Essayez soigneusement toute l'électrolyte dans le porte-pile, puis remplacez la pile qui coule par une neuve. Si l'électrolyte est entrée en contact avec une partie du corps ou vos vêtements, lavez avec beaucoup d'eau.

Si de l'électrolyte pénètre dans vos yeux, ne les frottez pas mais rincez-les plutôt immédiatement avec de l'eau et consultez un médecin.

Consignes de sécurité (suite)

Attention Au moment de l'utilisation ou l'installation

Mise en garde pour le remplacement de l'ampoule du plafonnier :



Faites remplacer le plafonnier par un technicien spécialisé. Vous devez laisser le plafonnier éteint lorsque vous remplacez une ampoule. Autrement, vous risquez de vous brûler. L'ampoule est extrêmement chaude lorsqu'elle est allumée ou vient tout juste d'être éteinte. Avant d'essayer de la remplacer, éteignez le plafonnier, attendez quelques minutes puis assurez-vous qu'elle est refroidie. Utilisez une ampoule conforme aux spécifications (12 V/5 W). N'utilisez aucun autre type d'ampoule. Vous risquez de casser l'ampoule si vous la serrez trop fort. Pour la remplacer, portez des doigts ou utilisez un matériau qui ne glisse pas.

Si vous devez raccorder un cordon RCA ou similaire à l'appareil, placez-le et ajustez sa longueur de façon telle qu'il ne risque pas de s'enchevêtrer ou d'entrer en contact avec une partie de votre corps. Une fois l'utilisation terminée, vous devez le déconnecter de l'appareil.



Il y a risque d'accident et/ou de blessure si vous ignorez cette mise en garde.

Avant de raccorder l'appareil à un autre composant, consultez le mode d'emploi de ce dernier pour être sûr d'effectuer correctement le raccordement.



De mauvais raccordements peuvent causer un accident et/ou un mauvais fonctionnement.

Attention Au moment de l'installation

N'endommagez pas les cordons.



Interdit

Toute rupture de fil ou court-circuit peut causer un choc électrique ou un incendie. Faites courir les cordons de façon telle qu'ils ne s'enchevêtreraient pas dans les pièces mobiles (tels que les glissières de siège), les vis ou la carrosserie du véhicule. N'endommagez pas, ni tendez excessivement, pliez, torsadez ou modifiez les cordons. Ne placez pas les cordons près d'un appareil de chauffage ou sous un objet lourd.

Installez le moniteur dans une position où il ne risque pas de frapper la tête d'un passager lorsqu'il s'ouvre et se ferme.



Il y a risque d'accident et/ou de blessure si vous ignorez cette mise en garde.

Prenez garde de vous blesser aux doigts avec la perceuse électrique ou tout autre outil utilisé. Prenez garde également d'endommager le câblage à proximité du panneau du plafond.



Il y a risque d'accident, de blessure et/ou de mauvais fonctionnement si vous ignorez cette mise en garde.

N'insérez pas les doigts entre le plafond et l'appareil.



Interdit

Il y a risque de blessure et/ou de mauvais fonctionnement si vous ignorez cette mise en garde.

Attention Au moment de l'installation

Mise en garde pour les raccordements électriques :



Pour éviter d'endommager l'appareil, suivez rigoureusement les indications du schéma de raccordement. Ne raccordez pas le connecteur d'alimentation à l'appareil avant que tous les raccordements ne soient terminés. Pour raccorder des câbles dénudés, recouvrez-les de ruban électrique pour éviter les courts-circuits. Regroupez tous les câbles et gardez-les à l'écart des parties métalliques du véhicule.

Pour éviter les blessures, portez des gants lorsque vous effectuerez les travaux d'installation.



Il y a risque d'accident et/ou de blessure si vous ignorez cette mise en garde.

Assurez-vous que le câblage n'est pas coincé ou immobilisé par la plaque de base fixée au toit ou à toute autre pièce.



Il y a risque d'accident et/ou de blessure si vous ignorez cette mise en garde.

Avant d'installer l'appareil, vous devez vous assurer que les vis n'entrent pas en contact avec le panneau du plafond.



Si un dégagement est nécessaire entre la plaque de base et l'appareil, fixez et ajustez le sous-couvercle. Pour plus de détails sur l'installation du sous-couvercle, contactez votre détaillant.

Portez des lunettes étanches ou des lunettes de protection pour protéger vos yeux contre les particules de métal projetées lors du perçage.



Il y a risque d'accident et/ou de blessure si vous ignorez cette mise en garde.

Prenez garde de vous couper les doigts en coupant la garniture de toit. Prenez garde également d'endommager toute autre partie de la garniture de toit.



Il y a risque d'accident et/ou de blessure si vous ignorez cette mise en garde.

SANS GARANTIE

Panasonic décline toute responsabilité quant à toute diminution du niveau de sécurité ou tout accident causé par l'installation de cet appareil. Nous n'offrons aucune garantie quant à l'endommagement éventuel de pièces du véhicule lors de l'installation.

Remarques concernant l'utilisation

Lors de l'écoute avec le casque infrarouge sans fil

- Même si le casque est de type ouvert, c'est-à-dire conçu pour permettre d'entendre les bruits ambiants, prenez garde d'élever le son au point de ne plus entendre ces derniers.
- Le son peut être trompeur. Avec le temps, votre ouïe s'adapte à des niveaux de son plus élevés et vous fait éprouver un sentiment de confort auditif. Ainsi, un niveau de son apparemment normal peut en fait être trop élevé et entraîner des dommages à l'ouïe. Protégez-vous contre ce phénomène en réglant l'appareil à un niveau sûr AVANT que votre ouïe ne s'adapte au son trop élevé.
Pour déterminer un niveau sûr :
 - Commencez l'écoute en plaçant la commande de volume à un niveau bas.
 - Augmentez lentement le volume jusqu'à ce que l'écoute soit confortable, claire et sans distorsion.
- Une fois déterminé le niveau d'écoute confortable, réglez le cadran sur cette position et laissez-le tel quel.
- Retirez le casque avant d'ajuster sa taille. (Autrement vos cheveux enchevêtrés dans le casque risquent d'être tirés lors de l'ajustement.)
- Le son risque d'être coupé ou brouillé si vous utilisez le casque à une trop grande distance de l'appareil (de l'afficheur) ou si un objet fait obstacle aux rayons infrarouges. Cela n'est toutefois pas un signe de mauvais fonctionnement puisque ces phénomènes sont propres aux caractéristiques inhérentes aux rayons infrarouges.
- Assurez-vous que la fenêtre du capteur de signaux infrarouges n'est pas voilée par une main ou par vos cheveux.
- Le casque fonctionnant aux rayons infrarouges, évitez de l'utiliser directement sous les rayons du soleil.
- Le son est légèrement plus bas lorsqu'on l'écoute avec le casque plutôt qu'avec les haut-parleurs raccordés à un composant externe.

Panneau à cristaux liquides

- Plage de température de rangement : -20 °C à 80 °C (-4 °F à 176 °F)
Des transformations chimiques se produisent à l'intérieur de l'écran à cristaux liquides lorsqu'il est exposé à des températures trop élevées ou trop basses, et il risque alors de mal fonctionner.
- Évitez de faire subir tout choc violent au panneau à cristaux liquides.
- Lorsqu'il fait très froid ou très chaud, l'image risque de ne pas s'afficher nettement ou de défiler lentement. Dans de telles conditions, il se peut également que le mouvement de l'image semble désynchronisé ou que la qualité d'image diminue. Notez qu'il ne s'agit pas d'un dysfonctionnement ou d'un problème de matériel.
Plage de température utilisable : 0 °C à 40 °C (32 °F à 104 °F)
- Il peut y avoir des points rouges, bleus et verts sur la surface du panneau. Cela découle d'une caractéristique propre aux panneaux à cristaux liquides et n'est donc pas un problème de matériel. Une technologie de précision étant utilisée pour la fabrication du panneau à cristaux liquides, au moins 99,99 % des pixels apparaissent sur l'image. Soyez conscient du fait que 0,01 % des pixels du panneau peuvent être manquants ou toujours allumés.

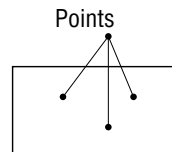

- Pour protéger le panneau à cristaux liquides, mettez-le à l'abri des rayons directs du soleil lorsque vous n'utilisez pas l'appareil.
- Les changements brusques de température qui surviennent à l'intérieur du véhicule, par exemple juste après l'activation du climatiseur ou du système de chauffage, peuvent brouiller l'intérieur du panneau à cristaux liquides sous l'effet de la vapeur d'eau ou causer la formation de condensation (gouttelettes d'eau), en conséquence de quoi le panneau ne fonctionnera pas correctement. Si vous constatez ces symptômes, laissez l'appareil hors tension pendant environ une heure avant de poursuivre ou commencer l'utilisation.

Protégez la carte mémoire SD

- Ne quittez pas le véhicule sans éjecter et apporter avec vous la carte mémoire SD.

Lorsque vous n'utilisez pas l'appareil

- Fermez complètement le moniteur et verrouillez-le.
- Si vous n'arrivez pas à verrouiller l'unité d'affichage, vous devrez vous informer auprès du détaillant pour régler le problème.

Capteur d'intensité lumineuse

- Cet appareil ajuste automatiquement la luminosité de l'écran en fonction de la luminosité environnante. Le capteur d'intensité lumineuse risque toutefois de ne pas fonctionner correctement s'il se trouve directement exposé aux rayons du soleil ou à une source de lumière intense.

Non-responsabilité

- Le fabricant décline toute responsabilité quant à tout dommage accessoire (tel que des pertes de revenus d'entreprise ou la modification ou perte de données) résultant de l'utilisation ou de l'incapacité d'utiliser le présent appareil.
- Les termes et conditions de la garantie qui accompagnent cet appareil ne s'appliquent pas s'il est utilisé dans un véhicule utilisé dans le cadre des activités d'une entreprise (tel qu'un autobus, un taxi ou un véhicule utilitaire).
- Aucune garantie n'est offerte concernant les valeurs numériques de paramétrage du présent appareil si elles ont été modifiées suite à une mauvaise utilisation de l'appareil par l'utilisateur ou un tiers, sous l'effet d'électricité statique ou de bruit électrique, ou en conséquence d'un dysfonctionnement ou d'une réparation.
- Le fabricant décline toute responsabilité en cas de perte, destruction ou effacement des données d'une carte mémoire SD résultant d'une manipulation inadéquate.

Il est recommandé de noter, dans l'espace prévu ci-dessous, les numéros de modèle et de série inscrits soit à l'arrière soit sous le fond de l'appareil, et de conserver ce manuel comme mémorandum de l'achat afin de permettre l'identification de l'appareil en cas de vol.

NUMÉRO DE MODÈLE	CY-VH9300U
NUMÉRO DE SÉRIE	
DATE DE L'ACHAT	
VENDEUR	

Guide d'installation

Pour plus de détails sur l'installation, consultez les instructions d'installation fournies séparément.

Schéma d'installation sécuritaire

- Les dimensions maximales de cet appareil lorsqu'il est ouvert et lorsqu'il est fermé sont indiquées ci-dessous.

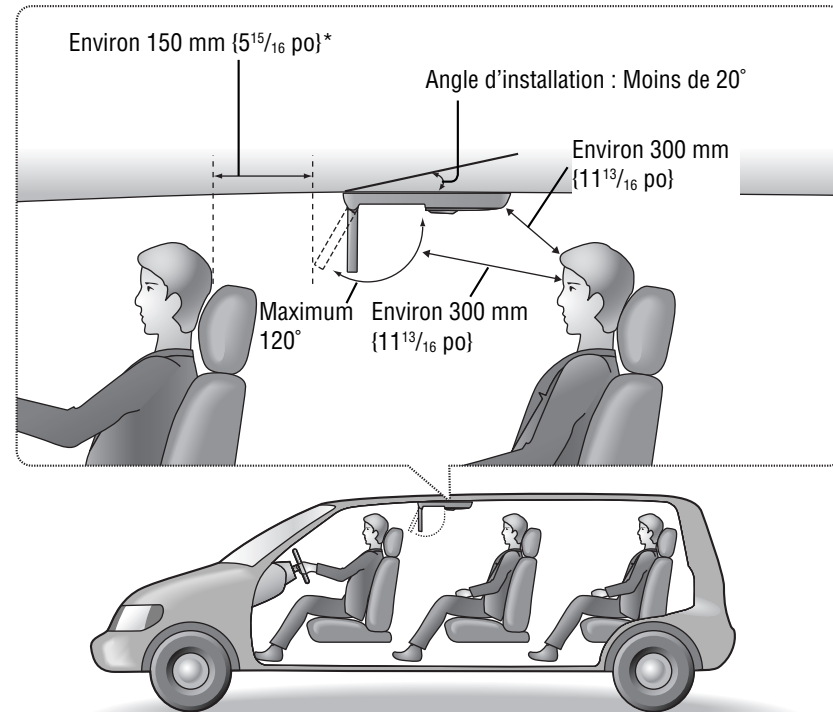

* Installez l'appareil de sorte que la distance indiquée soit maintenue même lorsque l'unité d'affichage est pivotée de 30° vers l'appui-tête du siège avant (page 90).

MISE EN GARDE :

- Demandez à un technicien professionnel d'effectuer le câblage et l'installation de l'appareil. Le raccordement des câbles et l'installation de l'appareil nécessitent les compétences et l'expérience d'un professionnel. Une installation inadéquate peut entraîner un dysfonctionnement des appareils de sécurité pouvant causer un accident ou une blessure. Par mesure de sécurité, demandez au personnel du magasin où vous avez fait l'achat de l'appareil d'installer ce dernier et de raccorder les câbles pour vous.

Caractéristiques

Moniteur de plafond inclinable de 9 po

Ce moniteur de plafond inclinable a été développé en réponse à la demande de plus en plus forte pour un système de divertissement pour siège arrière. Il s'agit d'un modèle grand-écran de 9 po.

Lecteur SD intégré (page 98)

Ce lecteur prend en charge la lecture des données enregistrées sur carte mémoire SD (ci-après dénommée « carte SD »), telles que les images fixes, les images en mouvement, la musique ou les enregistrements vocaux.

Émetteur infrarouge intégré pour casque sans fil (page 92)

Un émetteur infrarouge intégré au moniteur de plafond dirige les signaux sonores vers les casques sans fil (2 casques sont fournis), permettant aux passagers assis respectivement à l'avant et à l'arrière d'écouter un contenu audio différent. Grâce à ces casques sans fil (ci-après dénommés « casques infrarouges sans fil »), les passagers peuvent bouger librement sur leur siège au rythme de la musique sans risquer que les cordons ne s'enchevêtrent.

Position de jeu (page 96)

La télécommande est équipée d'une touche GAME qui permet d'obtenir une qualité d'image optimale lorsqu'une console de jeu est raccordée à l'appareil. Sur pression de cette touche, l'appareil commute automatiquement les réglages de luminosité et de contraste sur les valeurs spécifiées spécialement pour les jeux.

2 jeux de bornes d'entrée VTR, et 1 jeu de bornes de sortie VTR et de sortie vidéo respectivement

Ces bornes de l'appareil vous permettent d'afficher divers types d'images, incluant celles d'une console de jeu, d'un caméscope et d'autres appareils vidéo. De plus, l'image de l'écran de l'appareil peut être affichée sur le moniteur des sièges avant.

Fonctions d'ajustement de la position et de l'angle du moniteur (page 90)

L'écran peut être ajusté sur une plage de 120° verticalement et de 30° horizontalement, ce qui permet aux passagers qui le visionnent de lui donner exactement l'angle désiré.

Illumination bleue réfléchie par le plafond (page 86)

L'illumination bleue réfléchie par le plafond fournit un éclairage indirect à l'appareil.

Mise à niveau du système

Systeme recommandé

Systeme avec sortie du son par les haut-parleurs raccordés à l'autoradio des sièges avant

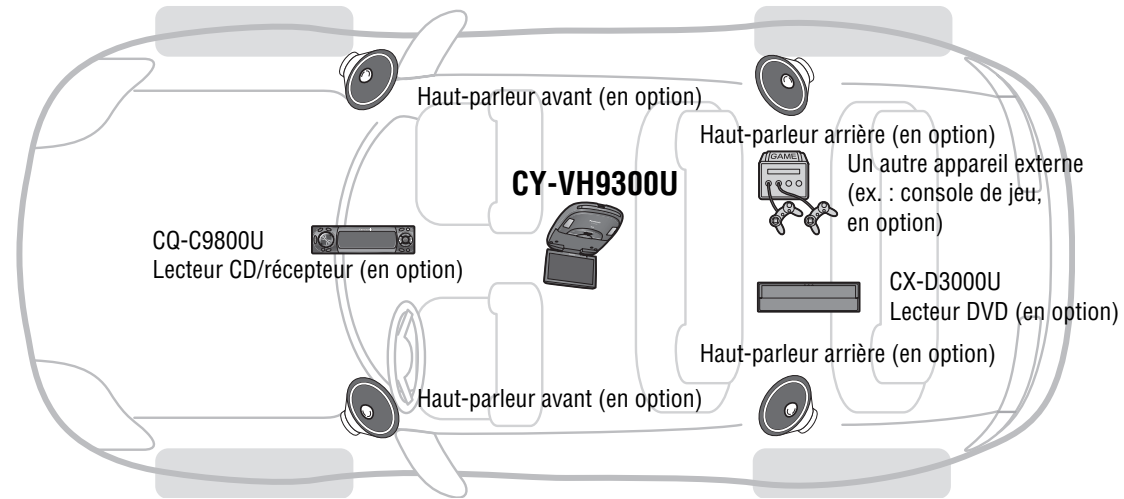

Utilisation de cet appareil en le raccordant à un lecteur DVD (CX-D3000U, en option)

- Raccordez le cordon de sortie de télécommande du présent appareil au connecteur REMOTE-IN du lecteur DVD (CX-D3000U, en option), au moyen d'un cordon RCA (en option). (Consultez la page 57 des instructions d'installation.)

Systeme évolué

Systeme avec sortie Dolby Digital/DTS 5.1 canaux

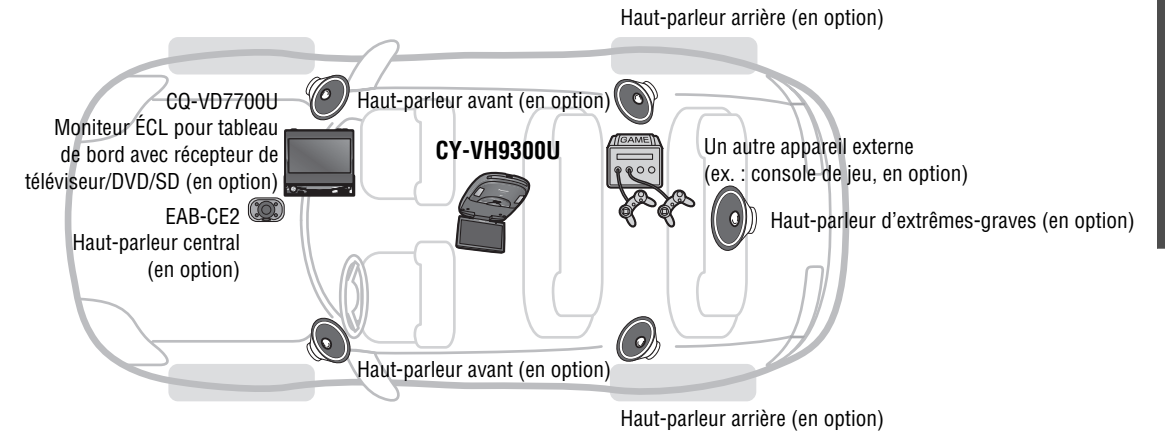

Lorsqu'il y a un raccordement au moniteur ÉCL pour tableau de bord avec récepteur de téléviseur/DVD/SD (CQ-VD7700U, en option)

- Il n'est pas possible de raccorder le cordon de sortie de télécommande du présent appareil et le cordon d'alimentation du moniteur ÉCL pour tableau de bord avec récepteur de téléviseur/DVD/SD (CQ-VD7700U, en option).

Systeme simple

Systeme indépendant pour siège arrière, fonctionnant avec casque infrarouge sans fil

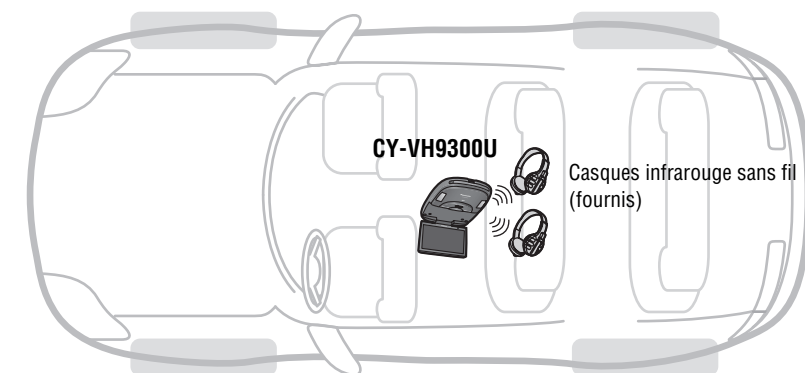

Panasonic le da la bienvenida a la siempre creciente familia de propietarios de nuestros productos electrónicos. Estamos seguros de que este producto le proporcionará muchas horas de diversión. Nuestra reputación está basada en una ingeniería electrónica y mecánica de precisión, manufacturada con componentes cuidadosamente seleccionados y montados por personas que se enorgullecen de su trabajo. Cuando usted descubra la calidad, la fiabilidad y el valor que hemos puesto en este producto, también se enorgullecerá de ser un miembro de nuestra familia.

Para asegurar un manejo adecuado, lea con cuidado estas instrucciones así como las instrucciones de instalación suministradas por separado.

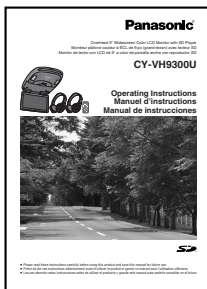

CY-VH9300U Manual de instrucciones



CY-VH9300U Instrucciones de instalación

Información para su seguridad

A continuación aparece una explicación de las reglas que deben observarse siempre con el fin de prevenir daños al usuario y a otros, así como a la propiedad.

El nivel de daños y riesgos que pueden darse cuando se incumple una regla y el reproductor se utiliza incorrectamente se divide en las siguientes categorías.

	Advertencia	Esta marca indica que "Hay riesgo de lesiones graves o muerte".
	Precaución	Esta marca indica que "Hay riesgo de lesiones o daños físicos".

Los tipos de reglas se dividen en las siguientes categorías.
(Lo siguiente es sólo una porción de los iconos.)

	Este tipo de icono indica algo que no se debe hacer, es decir, algo "Prohibido".
	Este tipo de icono indica algo que se debe hacer, es decir, algo "Obligatorio".

Advertencias

A la hora de la operación

La unidad principal nunca se debe operar directamente (por ejemplo insertando o expulsando tarjetas de memoria SD o ajustando el ángulo del monitor) con el vehículo en marcha.



Prohibido

De otro modo, se podrían producir accidentes y/o lesiones en el caso de que el vehículo se frena o se acelera repentinamente.

El conductor no debe operar este producto, ni mirar el monitor, ni usar los auriculares infrarrojos inalámbricos mientras conduce.



Prohibido

Podría distraerse y provocar un accidente.

No use el producto en lugares donde se pueda mojar, o donde haya mucha humedad o polvo.



Prohibido

Podría provocar que el producto empezara a echar humo o se incendiara, o causar descargas eléctricas y otros fallos en algunos casos. En especial, tenga cuidado de que el producto no se moje cuando se lave el vehículo o llueva.

No deje las tarjetas de memoria SD y las pilas al alcance de los niños.



Prohibido

Existe el riesgo de que los niños se traguen las tarjetas de memoria SD o las pilas. Si algún niño llega a tragarse una tarjeta de memoria SD o una pila, busque atención médica inmediatamente.

No exponga el producto al calor excesivo.



Prohibido

Podría provocar que el producto empezara a echar humo o se incendiara, o causar descargas eléctricas y otros fallos en algunos casos.

Para evitar el riesgo de lesiones serias o posibles infracciones legales, no se debe usar en lugares visibles al conductor para fines que no sea la utilización de una cámara retrovisora (o la navegación).



Prohibido

Podría distraerse y provocar un accidente.

No deje el mando a distancia en cualquier sitio.



Prohibido

Si se deja el mando a distancia en el suelo del asiento del conductor y se mete por debajo de los pies y del pedal del freno mientras se conduce, podría interferir con el manejo del vehículo y provocar un accidente de tráfico.

No use el producto si está roto o presenta alguna anomalía.



Prohibido

En el improbable caso de que el producto falle (como por ejemplo, cuando no aparece ninguna imagen en la pantalla ni se oye ningún sonido) o de que presente alguna anomalía (como por ejemplo, si hay algún objeto extraño en el interior del producto, si se ha vertido agua sobre el mismo, o si se ha humo, o si el producto despiden algún olor raro), pare inmediatamente de usar el aparato, apague el interruptor MAIN POWER (Alimentación principal), y asegúrese de ponerse en contacto con la tienda donde lo compró o con un centro de servicio de Panasonic cercano. Si se continúa usando el producto en tales condiciones, se podrían causar accidentes, incendios, o descargas eléctricas.

Si hay algún problema en las conexiones del cableado o la instalación, no trate de hacer la reparación ni de comprobar el cableado por su cuenta. En lugar de eso, le rogamos encarecidamente que consulte a su distribuidor o a su centro de servicio de Panasonic más cercano para solicitar la reparación.

Información para su seguridad (continuación)

⚠ Advertencias

A la hora de la instalación

Bajo ninguna circunstancia instale el producto en un lugar en el que se entorpezca la capacidad del conductor para manejar el vehículo o se reduzca su campo de visión.



Prohibido

La instalación del producto en un lugar en el que interfiera con el campo de visión delantero o trasero del conductor o en un lugar en el que interfiera con la capacidad del conductor de manejar el vehículo, puede provocar accidentes de tráfico y/o lesiones.

Solicite la instalación y el cableado del producto por parte de un profesional cualificado.



Se requiere experiencia y preparación profesionales para cablear e instalar el producto. Una instalación inadecuada podría ocasionar fallos en el equipo de seguridad, lo que traería como consecuencia accidentes y lesiones. Por seguridad, solicite siempre la instalación y el cableado del producto a la tienda donde lo compró.

Use en vehículos de 12 V CC ⊖ conectados a tierra .



Este producto sólo vale para vehículos de 12 V CC ⊖ conectados a tierra. No se puede usar en vehículos de 24 V CC (como camiones grandes, vehículos diésel diseñados para climas fríos, etc.). El uso de este producto en tales vehículos podría causar incendios y otros fallos.

Asegúrese de desconectar el terminal ⊖ de la batería mientras cablea e instala el producto.



La ejecución del cableado y la instalación con el terminal ⊖ de la batería aún conectado podría acarrear descargas eléctricas y lesiones debido a accidentes causados por cortocircuitos.

Instale el producto firmemente de manera que no se mueva de su sitio ni se caiga.



Si hay tornillos sueltos o una instalación insegura, el producto se puede mover de su sitio o caerse, etc., mientras el vehículo está en marcha, lo que puede ocasionar accidentes y/o lesiones.

No desensamble, repare ni modifique el producto.



Desensamblaje Prohibido

No desensamble, repare ni modifique el producto, ni corte el cable para conectarlo a un suministro eléctrico destinado a otro dispositivo. De lo contrario se podrían producir incendios, descargas eléctricas y otros fallos.

Nunca utilice el equipo de seguridad del vehículo para instalar o conectar a tierra el producto.



Prohibido

El uso de los pernos, tuercas y tornillos del equipo de seguridad del vehículo (sistemas de dirección y de frenos, depósito de combustible, etc.) podría ocasionar accidentes. Siga las instrucciones y use sólo los accesorios suministrados con el producto y las piezas especificadas.

No instale el producto en una posición en la que interfiera con el funcionamiento de alguna bolsa de aire.



Prohibido

La bolsa de aire puede no funcionar como es debido o la unidad principal o alguna de sus partes pueden desprenderse y salir volando por el impacto de una bolsa de aire accionada, causando accidentes y/o lesiones.

⚠ Advertencias

A la hora de la instalación

Asegúrese de usar fusibles con las especificaciones estipuladas. Solicite los servicios de un profesional cualificado para reemplazar los fusibles.



Si se usan fusibles que excedan la capacidad especificada, podría ocurrir que el producto empezara a echar humo, se incendiara, o fallara de alguna otra forma. Para efectuar el recambio o la reparación de los fusibles, póngase en contacto con la tienda en donde compró el producto o con algún centro de servicio de Panasonic cercano.

Póngase en contacto con su distribuidor o con el fabricante para determinar el procedimiento requerido, y siga rigurosamente sus instrucciones antes de proceder a la instalación de este producto en caso de que su vehículo esté equipado con sistemas de bolsas de aire y/o antirrobo.



Para instalar este producto, pueden ser necesarios procedimientos específicos para la conexión y desconexión de la batería. Si se hace caso omiso de tales procedimientos, se podría provocar el despliegue indeliberado de las bolsas de aire o la activación involuntaria del sistema antirrobo, lo que podría acarrear daños al vehículo y lesiones personales.

Instale el producto tras comprobar la posición de los tubos del vehículo, del depósito, y del cableado eléctrico.



Al hacer agujeros en la estructura del vehículo para instalar el producto, tenga cuidado de no tocar o interferir con los tubos, el depósito, o el cableado eléctrico. De lo contrario podría ocasionar incendios o accidentes.

Use siempre los accesorios suministrados con el producto y las piezas especificadas.



Si se usan piezas distintas a las especificadas, se podría dañar el interior del producto, o impedir su inmovilización segura, con lo cual podría soltarse y ocasionar accidentes, fallos o incendios.

No instale el producto en un lugar en el que esté sometido a vibraciones fuertes o sea inestable.



Prohibido

Si se instala el producto en un lugar en pendiente o sobre una superficie visiblemente curvada, etc., puede ocurrir que el producto cambie de sitio o se caiga, etc., mientras el vehículo está en marcha, lo que podría ocasionar accidentes y/o lesiones.

Siga las instrucciones para instalar y cablear el producto.



Si no se siguen las instrucciones para instalar y cablear correctamente el producto, se pueden producir accidentes e incendios.

Coloque los cables de manera que no interfieran con la conducción del vehículo o con la entrada y salida del mismo.



Coloque los cables de manera que no se puedan enredar con el volante, el cambio de marchas, el pedal del freno, etc., o con sus piernas, y fije todos los cables juntos. De lo contrario podría ocasionar accidentes y lesiones.

Información para su seguridad (continuación)

Precauciones

A la hora de la operación

Utilice el producto en la configuración de volumen apropiada.



Si se conduce sin poder oír los sonidos de alrededor o los del exterior del vehículo, se pueden producir accidentes.

Al usar auriculares infrarrojos inalámbricos, mantenga el volumen bajo, y evite usarlos durante periodos prolongados de tiempo.



De lo contrario, su audición podría sufrir daños. Si nota que los oídos le silban, baje el volumen o interrumpa su uso.

Nunca deje una tarjeta de memoria SD que no esté completamente insertada en el producto.



De lo contrario, el disco podría caerse y pegarle en la cara, en los ojos, o en alguna otra parte del cuerpo, causando las consiguientes lesiones.

No permita que las manos o los dedos de ninguna persona ni otros objetos queden pillados entre la unidad principal y el monitor.



De lo contrario podría ocasionar accidentes, lesiones y/o fallos de funcionamiento. Tenga especial cuidado de que los niños respeten esta regla.

No inserte objetos extraños en la ranura de la tarjeta de memoria SD.



Prohibido

Si se meten objetos de metal, como monedas, o cosas inflamables en el interior del producto, se pueden producir cortocircuitos o fallos en el aislante, pudiéndose producir incendios, descargas eléctricas, y otros fallos. Tenga especial cuidado de que los niños respeten esta regla.

No ponga los dedos en el interior de las piezas móviles.



Prohibido

Si se introducen los dedos, se podrían producir lesiones personales o fallos en el equipo. Tenga especial cuidado de que los niños respeten esta regla.

No golpee el producto con las manos ni con otros objetos. Al entrar o salir del vehículo, tenga cuidado de no golpear el producto con sus pertenencias o su equipaje.



Prohibido

De lo contrario podría ocasionar accidentes, lesiones y/o fallos de funcionamiento.

Cuando la temperatura en el interior del vehículo es elevada, como suele ocurrir en los días calurosos de verano, enfríe el interior del vehículo, por ejemplo encendiendo el aire acondicionado, antes de usar este producto.



Si la temperatura en el interior del vehículo es todavía alta, el producto mismo podría calentarse hasta el punto de quemarle si lo toca.

No se apoye en el producto ni tire de él.



Prohibido

De lo contrario podría ocasionar accidentes, lesiones y/o fallos de funcionamiento. Tenga especial cuidado de que los niños respeten esta regla.

Precauciones

A la hora de la operación

Trate de no tener encendidas las luces del techo durante periodos prolongados. No olvide ajustar el interruptor de la luz del techo en la posición OFF o DOOR cuando salga del vehículo.



De lo contrario, consumirá energía de la batería y podría impedir el arranque del vehículo.

No exponga el mando a distancia ni los auriculares infrarrojos inalámbricos a la luz directa del sol.



Prohibido

De lo contrario se podrían producir fugas de la pila o averías.

Pare de jugar inmediatamente si empieza a sentir molestias mientras juega a videojuegos, etc., en la pantalla de la unidad.



Por razones de salud, evite jugar a videojuegos, etc., durante periodos prolongados de tiempo.

No vea el monitor con el motor apagado durante periodos prolongados.



Prohibido

De lo contrario, consumirá energía de la batería y podría impedir el arranque del vehículo.

Uso correcto de las pilas:

Mando a distancia: Pila de litio (CR2025/1F)

Auriculares infrarrojos inalámbricos: Pilas secas de manganeso R03, AAA, UM-4

Un uso inapropiado de las pilas puede ocasionar recalentamientos, explosiones e inflamaciones, que pueden a su vez producir lesiones o incendios. Las fugas de las pilas pueden dañar el producto.



Prohibido

No mezcle las pilas viejas con las nuevas. (Auriculares infrarrojos inalámbricos)

No utilice pilas secas alcalinas o baterías. (Hay peligro de fugas líquidas.)

No recargue, desmonte, deforme, ni caliente las pilas. No las ponga en el fuego ni en el agua. No las ponga en contacto con objetos metálicos.

No deje la pila ni el mando a distancia con ella dentro en lugares de temperatura muy elevada (como por ejemplo en el interior de vehículos con todas las ventanas cerradas, o dentro del capó, o en lugares donde el sol pega directamente, o cerca de calentadores). Tales abusos pueden provocar que las pilas exploten, revienten, fuguen o se sobrecalienten, con los consiguientes incendios y daños a la propiedad o lesiones.



Utilice sólo las pilas especificadas.

Inserte las pilas con los terminales \oplus y \ominus tal y como se muestra en el compartimento de las pilas.

Recambie inmediatamente las pilas usadas.

Cuando no vaya a usar el mando a distancia durante un periodo prolongado de tiempo, saque la pila.

Aíste las pilas a la hora de desecharlas o de guardarlas. (Póngalas en una bolsa de plástico o recúbrelas con cinta o material similar.)

Respete las normativas locales al desechar las pilas.

Qué hacer si una pila ha fugado (pilas secas R03, AAA, UM-4):

Limpie con cuidado todo el electrolito que se encuentre en el compartimento de la pila, y luego recambie la pila fugada por una nueva. Si el electrolito ha entrado en contacto con su piel o su ropa, lave bien la zona afectada con agua.

Si le llega a caer electrolito en el ojo, no se lo frote, sino láveselo inmediatamente con agua y consulte a un médico.

Información para su seguridad (continuación)

Precauciones A la hora de la operación o instalación

Precaución en el recambio de la bombilla de la luz del techo:



Solicite el recambio de la luz del techo por parte de un técnico cualificado. Al cambiar una bombilla, asegúrese bien de mantener apagada la luz del techo. De lo contrario, podría quemarse. La bombilla está muy caliente al tacto mientras está encendida y poco después de apagarse. Antes de intentar cambiarla, apague la luz del techo, espere unos minutos, y compruebe que se ha enfriado. Utilice una bombilla que se ajuste a las especificaciones indicadas (12 V/5 W). No use ninguna otra bombilla. Si se agarra la bombilla con demasiada fuerza, se puede romper. Use dediles o algún otro método antideslizante a la hora de cambiar la bombilla.

Si se trata de conectar un cable RCA o similar al producto, ajuste su posición y largura con objeto de que no se enrede ni entre en contacto con usted. Después de la utilización, asegúrese de desconectarla del producto.



Si se hace caso omiso de esta precaución, se pueden producir accidentes y/o lesiones.

Antes de conectar el producto con otro dispositivo, consulte el manual de instrucciones del dispositivo para asegurarse de que dicha conexión es apropiada.



Las conexiones mal hechas pueden dar lugar a accidentes y/o a fallos de funcionamiento.

Precauciones A la hora de la instalación

No dañe los cables.



Prohibido

Las rupturas en los cables y los cortocircuitos pueden ocasionar descargas eléctricas o incendios. Coloque los cables de manera que no se enreden en las partes móviles (tales como los rieles de los asientos), en los tornillos, o en la carrocería del vehículo. No dañe los cables, ni tire de ellos con demasiada fuerza, ni los doble, ni los tuerza, ni ande con ellos. No coloque los cables cerca de aparatos calentadores ni ponga objetos pesados encima de los mismos.

Instale el monitor en tal posición que no se golpee la cabeza de nadie al abrir o al cerrar.



Si se hace caso omiso de esta precaución, se pueden producir accidentes y/o lesiones.

Tenga cuidado de no lesionarse los dedos con el taladro eléctrico o con la herramienta que esté usando. Tenga cuidado también de no dañar el cableado situado junto al panel del techo.



Si se hace caso omiso de esta precaución, se pueden producir accidentes, lesiones y/o averías.

No meta los dedos entre el techo y este producto.



Prohibido

Si se hace caso omiso de esta precaución, se pueden producir lesiones personales y/o averías en el producto.

Precauciones A la hora de la instalación

Precaución en las conexiones eléctricas:



Para prevenir daños a la unidad, asegúrese de seguir el diagrama de conexiones. No conecte el conector de alimentación a la unidad hasta que no se haya llevado a cabo la conexión de todos los demás cables. Al conectar cables pelados, asegúrese de recubrirlos bien con cinta aislante para prevenir cortocircuitos. Recoja todos los cables y mantenga todos sus terminales fuera de contacto con cualquier pieza metálica.

Use guantes para efectuar la instalación con objeto de protegerse contra una posible lesión.



Si se hace caso omiso de esta precaución, se pueden producir accidentes y/o lesiones.

Tenga cuidado de no pillar el cableado con la placa base montada al techo o con cualquier otra pieza.



Si se hace caso omiso de esta precaución, se pueden producir accidentes y/o lesiones.

Antes de instalar la unidad, asegúrese de comprobar que los tornillos no hacen ningún contacto con el panel del techo.



Si hace falta algo de espacio entre la placa base y la unidad, instale la cubierta inferior y ajústela. Para obtener detalles sobre cómo instalar la cubierta inferior, consulte a su distribuidor.

Use gafas de seguridad o protectores oculares para protegerse los ojos de las partículas de metal que salgan despedidas durante el taladrado.



Si se hace caso omiso de esta precaución, se pueden producir accidentes y/o lesiones.

Al cortar la cabecera, tenga cuidado de no cortarse los dedos. Tenga cuidado también de no dañar ninguna otra parte de la cabecera.



Si se hace caso omiso de esta precaución, se pueden producir accidentes y/o lesiones.

SIN GARANTÍAS

Panasonic no es responsable de la merma en la seguridad ni de ningún accidente debido a la instalación de este producto. No garantizamos ninguna pieza del vehículo que resulte dañada durante la instalación.

Notas sobre el uso

AVISO:

Este producto tiene una lámpara fluorescente que contiene una pequeña cantidad de mercurio. También contiene plomo en algunos de sus componentes. El desecho de estos materiales puede estar regulado en su localidad debido a consideraciones medioambientales. Para obtener información acerca de su desecho o reciclaje, por favor póngase en contacto con las autoridades locales o la organización Electronics Industries Alliance (Alianza de Industrias Electrónicas): <<http://www.eiae.org>>

Al escuchar con los auriculares infrarrojos inalámbricos

- Aunque sus auriculares sean de tipo abierto diseñados para dejar pasar los sonidos del exterior, no suba el volumen tanto que no pueda oír los sonidos de alrededor.
- El sonido puede resultar engañoso. Con el tiempo, el oído se acomoda a niveles cada vez más altos de volumen. De modo que aunque el sonido se oiga normal, de hecho puede estar alto y ser perjudicial para su audición. Protéjase contra este fenómeno ajustando el aparato a un nivel seguro ANTES de que su oído se adapte al volumen.
 - Para establecer un nivel seguro:
 - Al principio ponga bajo el mando del volumen.
 - Suba poco a poco el sonido hasta que lo pueda oír de forma cómoda, clara y sin distorsiones.
 - Una vez que haya establecido un nivel de sonido confortable, fije el mando y déjelo ahí.
 - No trate de ajustar el ceñimiento de los auriculares mientras los tiene puestos. (Podría pillarse el pelo al enredárselo con los auriculares.)
 - Pueden producirse interrupciones en el sonido o ruidos si los auriculares se usan lejos de esta unidad (pantalla), o si hay algún obstáculo que obstruye los rayos infrarrojos. Tales problemas están causados por características inherentes de los rayos infrarrojos, y no son síntoma por tanto de fallos en el funcionamiento.
 - Asegúrese de que no tapa la ventana del sensor infrarrojo con las manos o con el pelo.
 - Dado que estos auriculares emplean rayos infrarrojos para su funcionamiento, no los use bajo la luz directa del sol.
 - Al escuchar el sonido a través de los auriculares, el nivel del volumen es un poco más bajo que cuando el sonido se escucha a través de los altavoces de un dispositivo externo.

Panel de cristal líquido

- Intervalo de la temperatura de almacenamiento: $-20\text{ }^{\circ}\text{C}$ a $80\text{ }^{\circ}\text{C}$ $\{-4\text{ }^{\circ}\text{F}$ a $176\text{ }^{\circ}\text{F}\}$
Si el panel de cristal líquido alcanza temperaturas altas o bajas, se producen cambios químicos en el mismo que pueden causar fallos en su funcionamiento.
- No someta el panel de cristal líquido a impactos fuertes.
- Cuando la temperatura es muy fría o muy caliente, puede ocurrir que la imagen no se vea con claridad, o que se mueva más despacio. El movimiento de la imagen también puede dar la impresión de estar desincronizado, o la calidad de la imagen puede degradarse en tales entornos. Tenga en cuenta que esto no es un problema ni un fallo de funcionamiento. Intervalo de la temperatura de utilización: $0\text{ }^{\circ}\text{C}$ a $40\text{ }^{\circ}\text{C}$ $\{32\text{ }^{\circ}\text{F}$ a $104\text{ }^{\circ}\text{F}\}$
- Pueden aparecer puntos rojos, azules y verdes en la superficie del panel. Ésta es una característica de los paneles de cristal líquido y no refleja ningún problema. El panel de cristal líquido ha sido elaborado con tecnología de muy alta precisión, y cuenta con al menos un 99,99% de píxeles de imagen efectivos. Tenga en cuenta de que en el 0,01 % del panel pueden faltar píxeles o puede haber píxeles constantemente iluminados.

Manchas

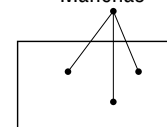

- Con el fin de proteger el panel de cristal líquido, manténgalo alejado de la luz directa del sol mientras la unidad no está en uso.
- Cambios repentinos en la temperatura del interior del vehículo, como los que ocurren justo después de encender el aire acondicionado o el calefactor del vehículo, pueden provocar el empañamiento del interior del panel de cristal líquido debido al vapor de agua, o puede ocasionar la condensación (formación de gotas de agua), y como resultado, el panel puede no funcionar como es debido. No use la unidad cuando tales síntomas sean evidentes, espere como una hora, y a continuación proceda a usarla.

Proteja la tarjeta de memoria SD

- Cuando salga del vehículo, asegúrese de expulsar la tarjeta de memoria SD de la unidad y de llevársela consigo.

Cuando no esté usando el producto

- Inmovilice el monitor en la posición de cierre completo.
- Si la unidad de pantalla no se puede inmovilizar, asegúrese de consultar a su distribuidor para remediar la situación.

Sensor atenuador

- Esta unidad ajusta automáticamente el brillo de la pantalla con arreglo al brillo del entorno. No obstante, el sensor atenuador puede no funcionar como es debido si se expone directamente a la luz del sol o a otras fuentes de luz intensa.

Exención de responsabilidades

- El fabricante no es responsable de ninguna manera de los daños fortuitos (tales como la pérdida de ingresos empresariales, o los cambios o la pérdida de datos de la memoria) que puedan resultar del uso o del no uso de este producto.
- Los términos y condiciones de la garantía que acompañan al producto no son aplicables cuando el producto se opera en un vehículo con fines comerciales (como por ejemplo un autobús, un taxi, o algún otro vehículo comercial).
- No se puede dar ninguna garantía de los valores numéricos que hayan sido configurados en el producto cuando tales valores hayan cambiado como resultado de un mal uso del producto por parte del usuario o por terceros, o por causa de electricidad estática, ruidos eléctricos, fallos o reparaciones.
- El fabricante no será responsable de ningún modo de la pérdida, la destrucción o el borrado de datos de la tarjeta de memoria SD que se hayan producido como resultado de una manipulación inadecuada.

Busque el número del modelo y el número de serie ya sea en la parte trasera o inferior de la unidad. Sírvase anotar dichos números en el espacio siguiente, y conserve este folleto como una anotación permanente de su compra para ayudar en la identificación en caso de robo.

NÚMERO DE MODELO	CY-VH9300U
NÚMERO DE SERIE	
FECHA DE COMPRA	
NOMBRE DE LA TIENDA	

Guía de instalación

Para obtener detalles sobre la instalación, consulte las instrucciones de instalación que vienen por separado.

Diagrama de instalación segura

- Esta unidad se abre y se cierra conforme a las dimensiones máximas especificadas a continuación.

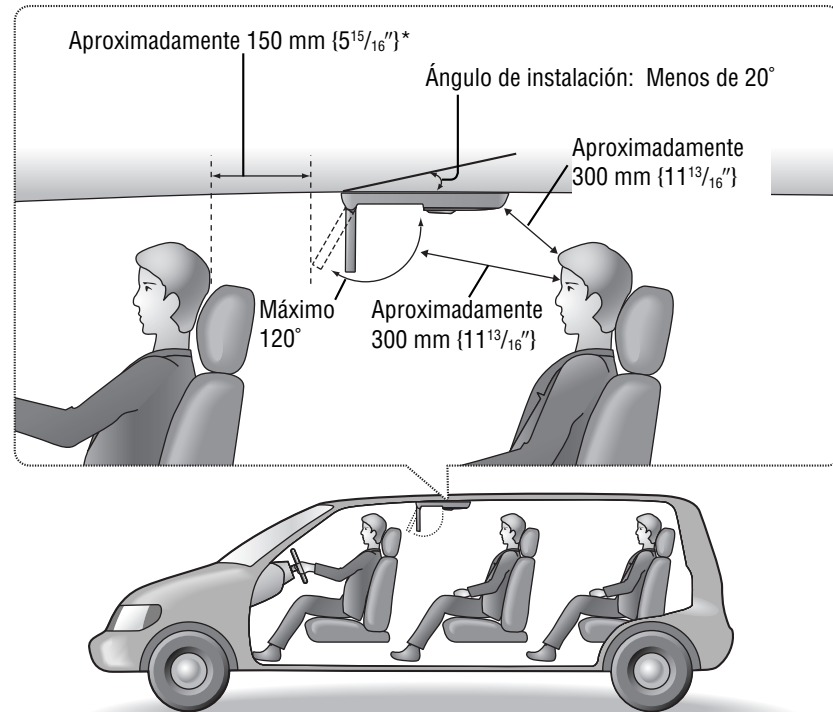

* Instale el producto de tal manera que se mantengan las distancias mostradas aun cuando la unidad de pantalla se gire 30° hacia el reposacabezas del asiento delantero (página 130).

ADVERTENCIA:

- Solicite la instalación y el cableado del producto por parte de un profesional cualificado. Se requiere experiencia y preparación profesional para cablear e instalar el producto. Una instalación inadecuada podría ocasionar fallos en el equipo de seguridad, lo que traería como consecuencia accidentes y lesiones. Por seguridad, solicite siempre la instalación y el cableado del producto a la tienda donde lo compró.

Características

Monitor de techo plegable de 9"

En respuesta a la demanda creciente de sistemas de entretenimiento para los ocupantes de los asientos traseros, hemos desarrollado el monitor de techo plegable. Se trata de un modelo de pantalla ancha de 9".

Reproductor de SD integrado (página 138)

Este reproductor puede reproducir datos grabados en tarjetas de memoria SD (designadas de aquí en adelante como "tarjetas SD") como imágenes fijas, imágenes en movimiento, música o voz, por ejemplo.

Transmisor infrarrojo integrado para auriculares inalámbricos (página 132)

Un transmisor infrarrojo integrado en el monitor de techo emite la señal de sonido a los usuarios que llevan puestos los auriculares inalámbricos (2 equipos suministrados), permitiendo a los pasajeros de delante y de atrás escuchar programas distintos. Con los auriculares inalámbricos (a partir de aquí designados con el nombre de "auriculares infrarrojos inalámbricos"), los usuarios disfrutan de libertad de movimientos en sus asientos y pueden bailar siguiendo el ritmo de la música sin enredarse con ningún cable.

Posición de juegos (página 136)

La unidad del mando a distancia presenta un botón GAME para permitir el disfrute de los juegos con la mejor calidad de imagen al jugador conectado a la unidad. Al presionar el botón, el brillo y el contraste cambian automáticamente a las configuraciones dedicadas al juego.

2 conjuntos de terminales de entrada VTR y un conjunto cada uno de terminales de salida VTR y de salida de vídeo

Con estos terminales en esta unidad, se puede disfrutar de muchas clases diferentes de imágenes, incluyendo las de juegos, videocámaras y otras unidades de vídeo. Es más, las imágenes en la pantalla de la unidad se pueden transmitir por el monitor del asiento delantero.

Posición del monitor y funciones de ajuste del ángulo (página 130)

La pantalla puede ajustarse hasta 120° en dirección a los espectadores o hasta 30° en dirección contraria a su izquierda o derecha, para posicionarla exactamente donde ellos quieran.

Luz azul reflejada en el techo (página 126)

La luz azul reflejada en el techo sirve de iluminación indirecta para alumbrar la unidad.

Actualización del sistema

Sistema recomendado

Sistema que emite el sonido de los altavoces por la unidad de audio del asiento delantero del vehículo

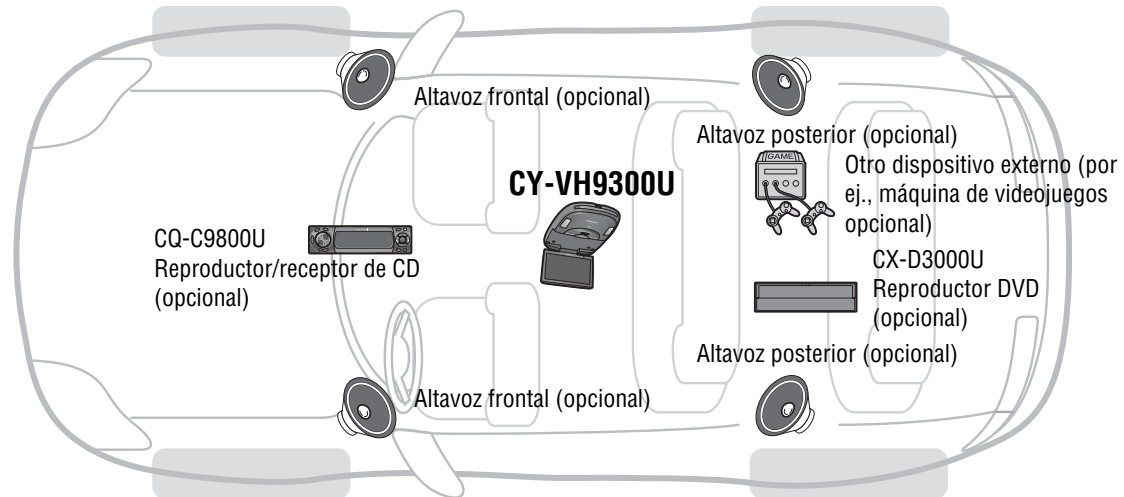

Conexión de esta unidad a un reproductor DVD (CX-D3000U, opcional) para su uso

- Conecte el cable de salida del mando a distancia de la unidad al conector REMOTE-IN del reproductor DVD (CX-D3000U, opcional) mediante un cable RCA (opcional). (Consulte la página 77 de las instrucciones de instalación.)

Sistema avanzado

Sistema de salida Dolby Digital/dts 5,1ch

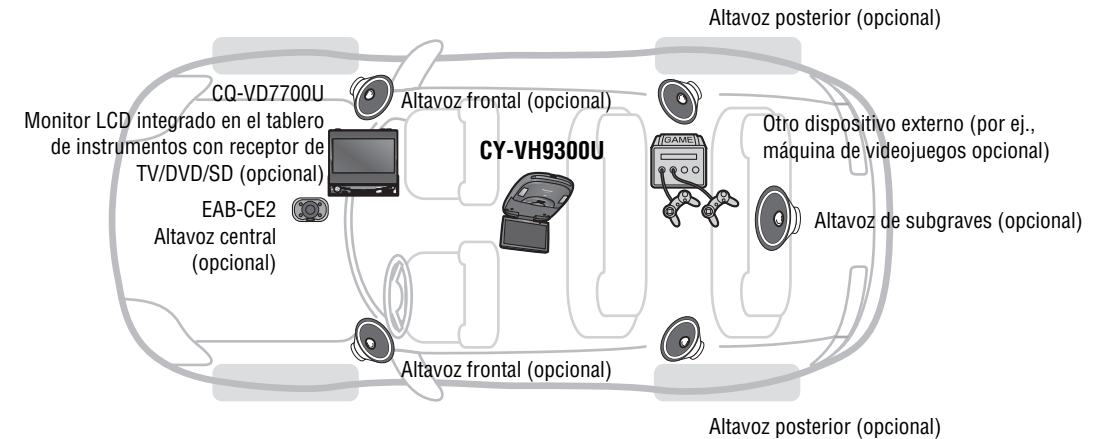

Cuando se ha establecido la conexión al monitor LCD integrado en el tablero de instrumentos con receptor de TV/DVD/SD (CQ-VD7700U, opcional)







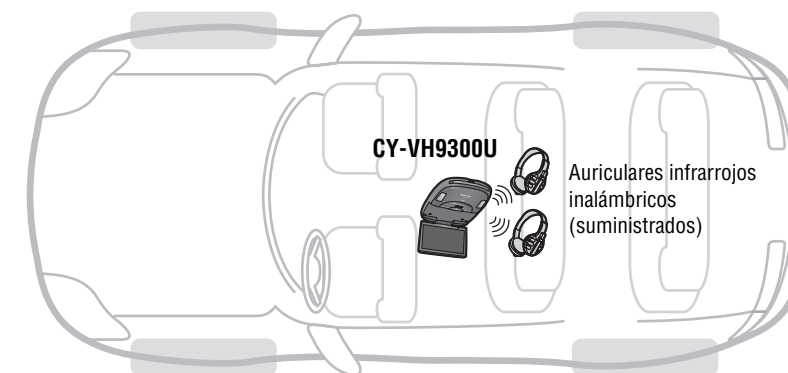

- El cable de salida del mando a distancia de esta unidad y el cable de alimentación del monitor LCD integrado en el tablero de instrumentos con receptor de TV/DVD/SD (CQ-VD7700U, opcional) no se pueden conectar.

Sistema simple

Sistema independiente del asiento trasero que utiliza los auriculares infrarrojos inalámbricos accesorios

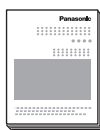

















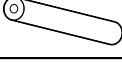



Accessories

Item	Diagram	Q'ty
Remote Control Unit (YEFX9995333)		1
IR Wireless Headphones (YEFX9992629)		2
Lithium Battery for Remote Control Unit <CR2025/1F>		1
Batteries for IR Wireless Headphones <R03, AAA, UM-4>		4
Instruction Kit		
• Operating Instructions (YEFM284265)		1
• Installation Instructions (YEFM293292)		1
• Warranty Card, etc.		1 set
Power Connector (Main unit side) (YAJ024C100ZA)		1
Power Connector (Vehicle side) (YAJ024C104ZA)		1

Note:

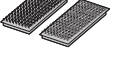
- The number in parenthesis underneath each accessory part name is the part number for maintenance and service.
- Accessories and their parts numbers are subject to modification without prior notice due to improvements.

Item	Diagram	Q'ty
Paper Template (YEFM991521)		1
Under Cover (YEFX9995134)		1
Slide Plate (upper) (YFEG013018A)		1
Slide Plate (lower) (YFEG013017A)		1
Base Plate (YFEG013016A)		1
Space Washer (A) (YEFL02806)		6
Space Washer (B) (YEFL02807)		6
Space Washer (C) (YEFL02808)		6
Space Washer (D) (YEFL02809)		6
Screw (YEJS03250)		12
Screw (YEJS05100)		6
Screw (YEJS05101)		6
Nuts (YEJN01122)		12
Push Nuts (YEJN03100)		6
Spring Washer (XWA5BFZ)		6
Flat Washer (XWE5E10FZ)		6
Screw (for resin) (XTB3+10GFX)		6
Cord Clamp (SHR4C102)		2
Magic tape ("Velcro") (YFS014C089ZA) (YFS014C090ZA)		1 pair
Wiping Cloth (YEFX9991793)		1

Contents

Safety Information	Page 2
Notes on Use	10
Installation Guide	12
Features	13
System Upgrade	14
Accessories	44
Name of Controls	46
Monitor Position Adjustment	50
Remote Control Unit Preparation	51
IR Wireless Headphones Preparation	52
General	54
VTR (Game etc.)	56
Playing SD Cards	58
Display (SCREEN) Settings	68
Other (USER) Settings	70
Aspect Ratio	72
Replacing the Bulb of the Dome Light	73
Troubleshooting	74
After-sales Service for Products	80
Specifications	82



This indicates an operation which can be performed using the main unit only.



This indicates an operation which can be performed using the remote control unit only.

Name of Controls

Main Unit

[SRC] (Source) (POWER)

- Switches the power to on/off (page 54).
- Changes the source (page 55).

SD memory card slot

Blue ceiling reflected illumination

- Blue ceiling reflected illumination can be set to OFF (page 70).

Dome light (page 73)

Infrared transmitter

Used to transmit audio to IR wireless headphones (page 52).

Remote control sensor

Display release button [PUSH OPEN] (page 50)

Concerning volume level adjustments

The main unit does not have a function for adjusting the volume level. To adjust the volume level, use the control provided on the accessory IR wireless headphones or external device connected.

Dome light switch

DOOR: Dome light is on when door is opened.

OFF: Dome light is off.

ON: Dome light is on.

Dimmer sensor

Adjusts the screen brightness automatically. (When "AUTO" is set for the dimmer setting, the screen brightness is automatically adjusted to suit the surrounding brightness.) (page 68)

Main Unit (rear)



Audio/Video input terminal 2 [VTR(2)-IN] (VTR2)

Used to connect a game player or other device.

Main power switch [MAIN POWER]

Turn the power off when the main unit is not going to be used for a prolonged period.



Name of Controls (continued)

Remote Control Unit

- Aim the remote control at the remote control sensor of the main unit and operate it.

SD MENU **SD MENU**

- Displays "SETUP MENU" (page 62–67).

POWER SOURCE (POWER)

- Switches the power to on/off (page 54).
- Changes the source (page 55, 56, 61, 69, 71).

STOP **STOP**

- Stops playback (page 62, 64, 66, 67).

FILE/SEARCH **FILE/SEARCH**

- Goes to beginning (page 62, 64, 66, 67).
- Fast forward/fast reverse (page 62, 64, 67).

ASPECT

- Selects the aspect ratio (page 72).

ENTER

- Determines an operation or item (page 61, 68–71).

MENU

- Shows the menu screen (page 68, 70).

TOP MENU **TOP MENU**

- Displays "MODE SELECT" screen (page 62).

PAUSE **PAUSE**

- Pause (page 62, 64, 66, 67).

PLAY **PLAY**

- Playback (page 61, 62, 64, 66, 67).

[^][v][<][>]

- Selects an operation or item (page 61–71).

GAME **GAME**

- Changes to the game position (page 56).

Concerning volume level adjustments

The main unit does not have a function for adjusting the volume level. To adjust the volume level, use the control provided on the accessory IR wireless headphones or external device connected.

Connecting this unit to a DVD player (CX-D3000U, option) for use

- The remote control unit supplied with the CX-D3000U must be used to operate the DVD player. To use it to perform operations, point it at the remote control signal sensor of this unit. (The DVD player cannot be operated using this unit's remote control unit.)
- The [] and [] (**FILE/SEARCH**) buttons on this unit's remote control unit are used for **SD player operation**. (They are not used for DVD player operation.)

CY-VH9300U



For SD player operation

CX-D3000U



For DVD player operation

Monitor Position Adjustment

Open the Display Unit

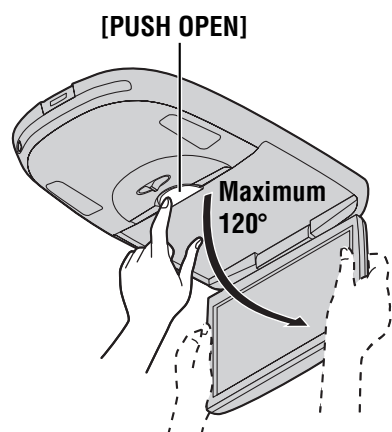

- 1 Push the display release button [PUSH OPEN] until the display is unlocked.

(Press the button with one hand while holding the display with the other.)

- 2 Open the display unit by both hands until a comfortable viewing angle is reached.

Close the Display Unit

Move the display unit by both hands until the display release button is locked.

Note:

- Always use both hands to open or close the display unit.
- Always check that the display release button is locked after closing the display unit.
- If the display unit cannot be locked, be sure to consult your dealer and remedy the situation.

Display Unit Lateral Angle Adjustment

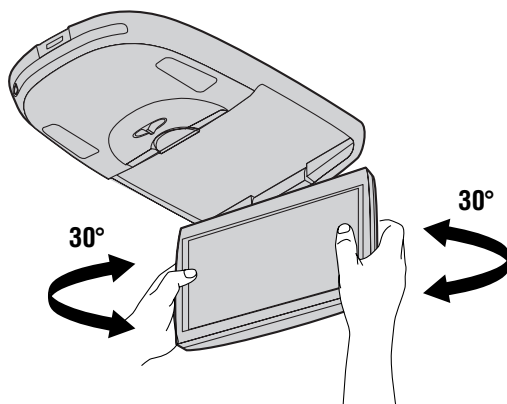

You can swivel it to the left and right, 30° each way.

Hold the display unit by the non-slip part in the upper half of it and adjust its lateral angle.

Remote Control Unit Preparation

Battery Installation

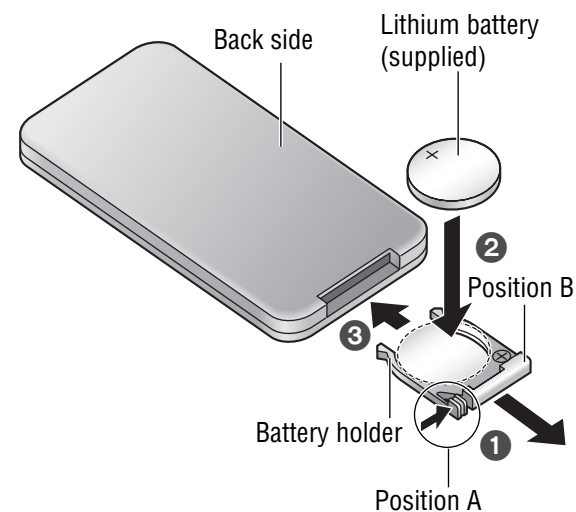

- 1 Remove the battery holder.
Pull the holder out at position B while pushing position A as indicated.
- 2 Install the battery on the battery holder.
- 3 Insert the battery holder back into its original position.

Battery Notes

- Battery type: Panasonic lithium battery (CR2025/1F) (supplied)
- Battery life: Approximately 6 months under normal use (at room temperature)

Caution:

- Improper use of the battery may cause overheating, an explosion or ignition, resulting in injury or a fire. Battery leakage may damage the product.
- Do not expose the remote control unit to direct sunlight.
- Do not recharge, disassemble, deform or heat the battery.
- Do not put the battery in fire or water.
- Immediately replace used up battery.
- Obey local ordinances when disposing of the battery.

Note:

- To ensure that the remote control unit is not lost or misplaced, use the accessory Magic tape ("Velcro") to secure it at a safe place.

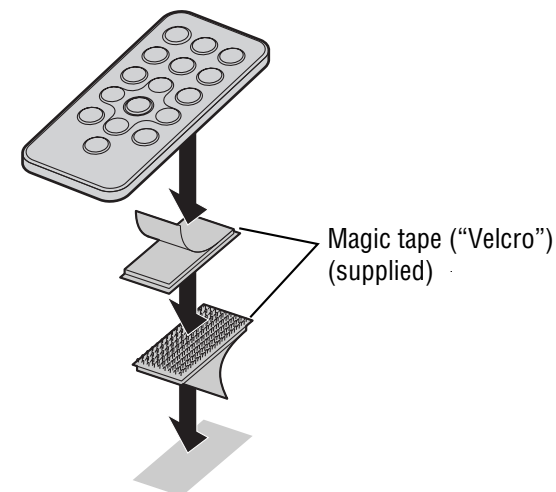

- Remove all oil, water, surfaces where the magic tapes are to be attached.

IR Wireless Headphones Preparation

Battery Installation (Inserting/Replacing the Batteries)

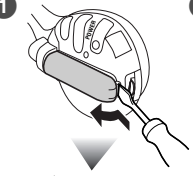
- 

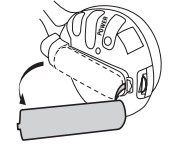
1 Open the battery holder cover.
As shown in the figure, use the tool such as a slot-head screwdriver to disengage the bottom part of the battery holder cover, and then use your fingers to lift the top part free.
- 

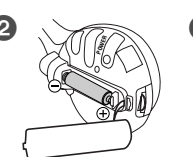
2 Insert the battery.
Insert the battery in the correct direction, making sure that its positive and negative ends match the same symbols in the battery holder.
- 

3 Replace the cover.
The cover is fixed in place with a click.

- Note:**
- One battery is required for the left and another for the right side of each headphone.

Battery Notes

- Battery information:**
- Battery type: Manganese R03, AAA, UM-4 dry cells (supplied)
 - Battery life: Approximately 18 hours of continuous operation under normal use (at room temperature)

Battery life	POWER indicator
When operation is possible	Lights up green.
When the battery needs to be replaced	Dims or fails to light.

- To check the remaining battery strength:**
The POWER indicator on the right hand earpiece (R) dims or fails to light when the batteries are weak. Noise and interference also increase. Change the batteries if any of these occur.

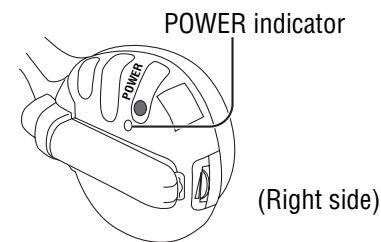

- Caution:**
- Improper use of the battery may cause overheating, an explosion or ignition, resulting in injury or a fire. Battery leakage may damage the product.
 - Do not expose the IR wireless headphones to direct sunlight.
 - Do not mix old and new batteries.
 - Do not use alkaline dry cells or rechargeable type batteries. (There is the danger of liquid leakage.)
 - Do not recharge, disassemble, deform or heat the battery.
 - Do not put the battery in fire or water.
 - Immediately replace used up battery.
 - Obey local ordinances when disposing of the battery.

How to Use the IR Wireless Headphones

Operations (Power and Volume)

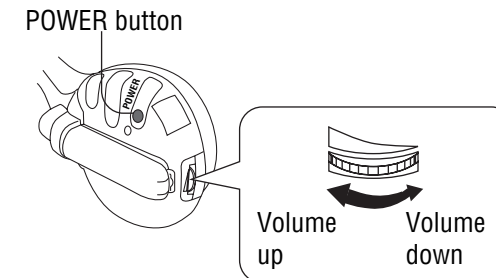

- (Before wearing headphones)
- 1 Turn the volume on the headphones all the way down.
 - 2 Press the POWER button.
 - The POWER indicator lights up.
 - 3 Turn the volume up slowly until you can hear the sound comfortably and clearly, and without distortion.

- (After use)
- Press the POWER button to switch off.

- Note:**
- Refer to "When Listening with IR (Infrared) Wireless Headphones" (page 10).

The Use of Range

These headphones use infrared rays for operation. Use them within the range shown in the figure.

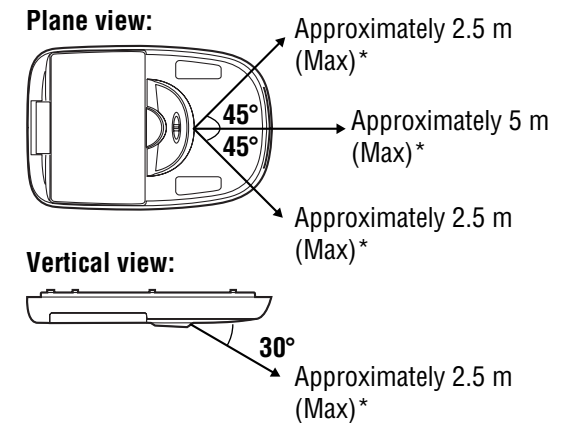

*Conditions: The batteries must be fully charged and in their normal status, room temperature must be the normal temperature, and there must be no obstructions between the main unit and IR wireless headphones.

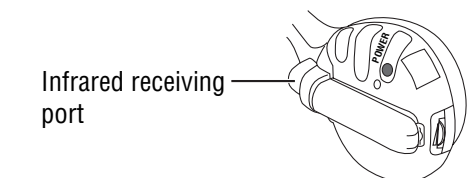

- Note:**
- Depending on the vehicle model and amount of charge remaining in headphone batteries, the actual range of use may be less than what is given in the figures above.
 - If no infrared signals are received from the main unit for more than one minute after the headphones power has been turned on, the headphones power will be automatically turned off (auto power function).

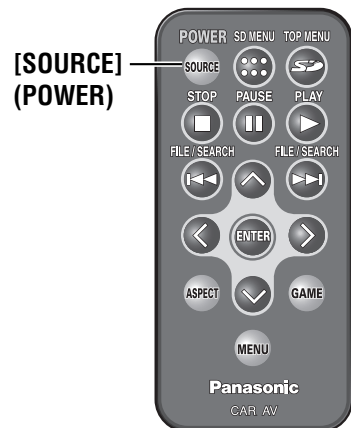

Power

Preparation

- 1 Turn your car's ignition key to the ACC or ON position.
- 2 Switch [MAIN POWER] to ON (page 47).



ON:



Press [SRC] (source) (POWER).



Press [SOURCE] (POWER).

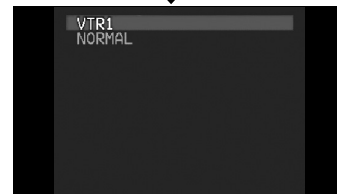
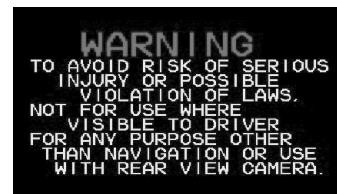

Default: VTR1

OFF:



Press and hold [SRC] (Source) (POWER) for more than 2 seconds.



Press and hold [SOURCE] (POWER) for more than 2 seconds.

Perform the following adjustments to suit your personal preference.

- Monitor position adjustment (page 50)
- Dimmer (page 68)
- Contrast (page 68)
- Brightness (page 68)
- Color depth (page 68)
- Tint (page 68)



Note:

- Turn the MAIN POWER switch off when the unit is not going to be used for a prolonged period.

Source



Press [SRC] (Source) (POWER).



Press [SOURCE] (POWER).

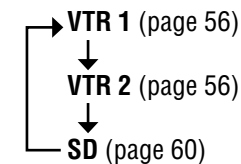

Volume

When listening to sound through the accessory IR wireless headphones

Adjust the volume on the IR wireless headphones (page 53).

When listening to sound from speakers through an external device

Adjust the volume using the control on the external device which is connected. For further details, refer to the instructions for the external device (page 14–15).

VTR (Game etc.)



Example

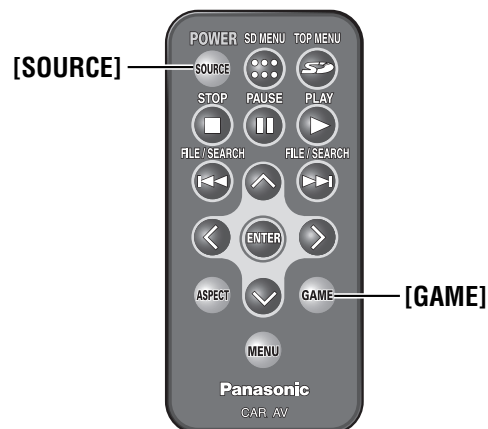

VTR1/VTR2 Mode

You can view the images and listen to the sounds from the connected external devices in the VTR1 mode and VTR2 mode respectively.

Press **[SRC]** (Source) to change to VTR1 or VTR2 mode.

Press **[SOURCE]** to change to VTR1 or VTR2 mode.

Example
(Refer to the installation instructions for each external device connection on Electrical Connections.)

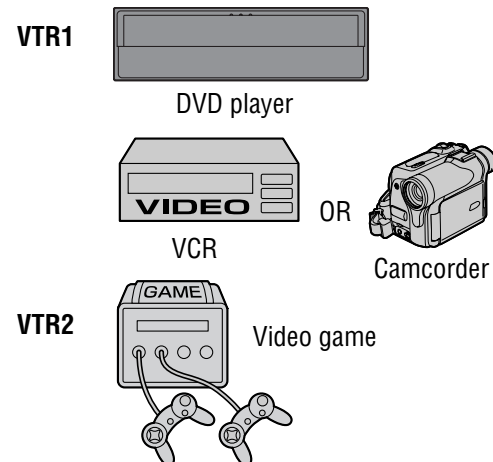

Game position

When **[GAME]** is pressed, the unit automatically adjusts the screen optimally for video game play.

Connect the external device to VTR2. Check the OSD to verify that the external device has been connected to VTR2.

Every time the button is pressed:
VTR1 (GAME) ↔ VTR2 (GAME)

Caution:

- Stop play immediately if you start to feel unwell in playing video games etc. on the unit's screen. For health reasons, avoid playing video games etc. for prolonged periods of time. After use, be absolutely sure to disconnect it from the product.

External Devices Connectable to VTR1/VTR2

DVD Player/ VCR/ Camcorder

Select the same mode (VTR1 or VTR2) as the terminal that is connected to a DVD player, VCR or Camcorder [VTR(1)-IN or VTR(2)-IN].

Video Game

Select the same mode (VTR1 or VTR2) as the terminal that is connected to a video game [VTR(1)-IN or VTR(2)-IN].

Note:
• When **[GAME]** is pressed, the unit automatically adjusts the screen optimally for video game play.

Note:

- Depending on the features of the game software, the screen may not be adjusted optimally for the viewer even when this function is set to ON. In this case, adjust the screen manually (page 68).
- The unit comes with a forced power OFF switch **[MAIN POWER]**. By setting this switch to the OFF position, you can forcibly turn off the unit's power from the front seat at times when, for instance, children on the rear seat have nodded off to sleep while playing games.
- The settings for the screen adjustments established in the game mode are stored separately from the corresponding settings established in the normal mode.

Example where a video game is connected to VTR2

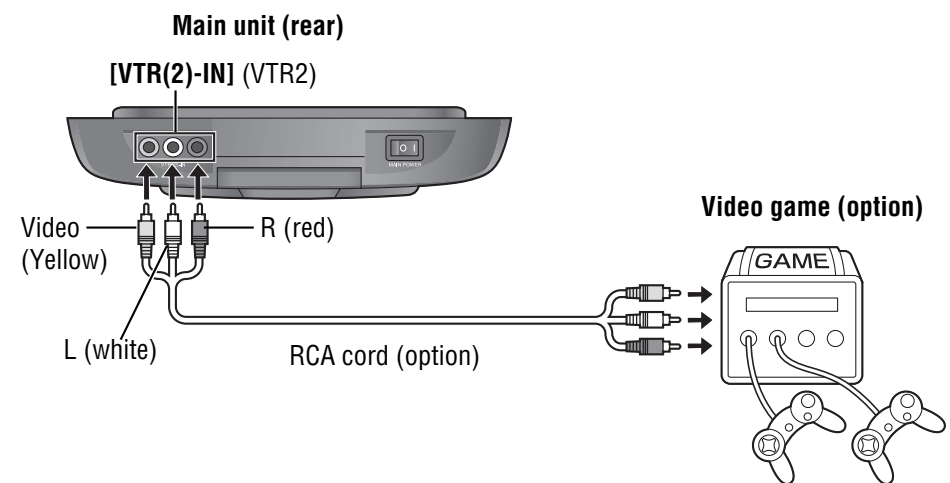

Playing SD Cards

Notes on SD Cards

Cards that can be Played Back

Card	Mark (logo)
SD card	

Use SD cards with a memory size of 512 MB or less.

SD memory card:

The SD is a compact memory card that can hold many kinds of data including video, music and photos. More than 520 companies worldwide support the SD standard. It is becoming popular as a bridge medium that lets different types of devices share data.

IMPORTANT:

This unit may not be able to play some data contained on the SD card depending on the recording format used.

- If you have saved still image and/or moving image data on SD cards yourself using a PC, you may not be able to play the images unless you have configured the folders correctly and named the folders and files correctly. For further details, refer to the next page.
- When playing music using the SD card, play the SD audio files which were written on the card using SD-Jukebox.
- If you have saved data on SD cards using "Panasonic SD Multi AV Device", for instance, the data can be played by the unit straight away.

You can Play the Following Types of Data Recorded on the SD Card

Still pictures

JPEG files taken on digital cameras conforming to DCF (Design rule for Camera File system)* standards.



Panasonic digital camera

Moving pictures

MPEG4 files [ASF (Advanced Streaming Format)**] taken on a digital video camera or SD Multi AV Device.

This unit cannot play MPEG4 moving picture data recorded using [Extra fine] mode and MPEG2 data.

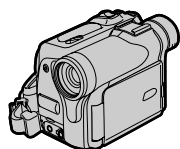

Panasonic digital video camera

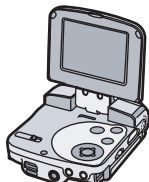

Panasonic SD Multi AV Device

Music

SD audio recorded with "Panasonic Media Manager" or "SD-Jukebox", software included with Panasonic SD Multi AV Device and SD Audio Player.

Note:

- SD audio files written using a function other than SD-Jukebox may not be recognized.
- MP3 audio files cannot be played. (However, this does not apply to MP3 files which were written using SD-Jukebox for use as SD audio files.)
- This unit cannot record or erase tracks.
- The titles and names of the artists may not always appear on the display.
- If there is a multiple number of still pictures which are tied in with SD-Jukebox, only the first still picture is displayed.
- It may not be possible for the unit to play back some kinds of still pictures even when they are tied in with SD-Jukebox.

Voice

G.726*** files recorded on a digital video camera or SD Multi AV Device.

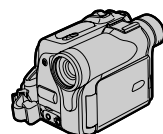

Panasonic digital video camera

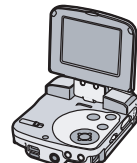

Panasonic SD Multi AV Device

- * DCF: A file system which is established as an integrated format for digital cameras
- ** ASF: A distributing and streaming (playing while receiving data) media format which integrates the moving picture, audio and other types of data via a network into a single integrated content.
- *** G.726: A standard for a file system which digitizes analog voice data by compressing it.

MPEG (Moving Picture Experts Group): MPEG, which stands for Moving Picture Experts Group, is the name of family of standards used for coding audio-visual information (e.g., movies, video, music) in a digital compressed format. MPEG 1 is applied to Video CDs, MPEG 2 to DVD video and MPEG 4 targets telecommunications, such as mobile phones and the internet, and is capable of transferring video images at high speed and with a lower volume of data.

Recording to the SD Card on a PC

You can copy still and moving pictures to your SD card by connecting it to a PC with a USB Reader/Writer or PC card adapter.

Create folders as shown below.

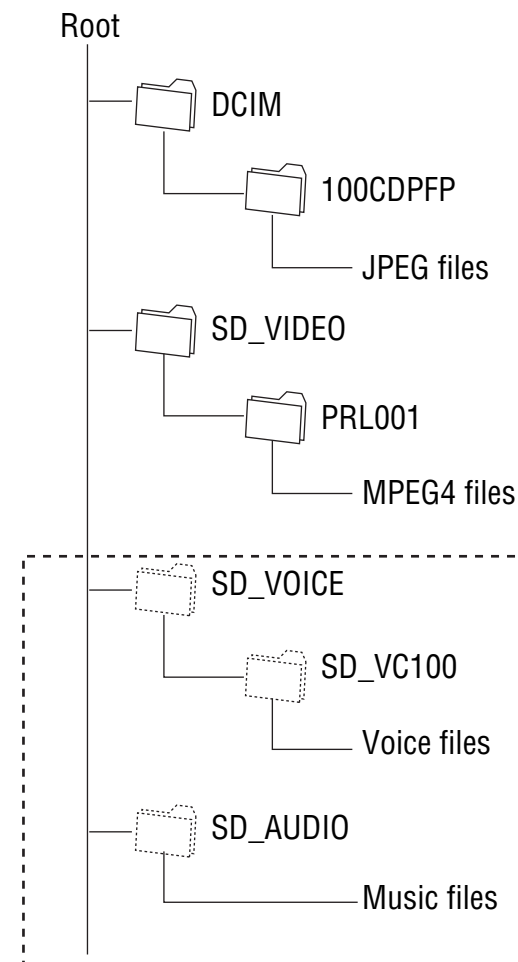

IMPORTANT:

Naming files

JPEG still pictures

Example:

IMGA_0001.JPG

4 characters
4 numbers

MPEG4 moving pictures

Example:

MOL001.ASF

3 digits hexadecimal numbers
(Numerals 0 to 9 and letters A to F)

Ensure that none of the files in a folder have the same last 4 (or 3) characters. Files so named cannot be played.

Note:

- "SD_VOICE" and "SD_AUDIO" are hidden folders created when you record voice or audio files, and play automatically on other equipment.
- This unit needs the folders on SD cards to play the files. Do not delete them on your PC.
- "DCIM", "SD_VIDEO", "SD_VOICE" and "SD_AUDIO" are necessary to play files but have no effect on operation.
- You may be unable to play some files due to the origin of the copy, or the naming of folders and files.

Playing SD Cards (continued)

Notes on SD Cards (continued)

Concerning the Data on the Cards

- When formatting the cards, use SD-Jukebox as the format.
- When data which is not supported by this unit has been recorded on a PC, it will not be recognized by the unit.
- Do not delete "DCIM", "SD_VIDEO", etc. since they are required in connection with the folder configuration.

Some files are not compatible with this unit and cannot be played back. For example:

- Moving picture files recorded using a digital still camera with moving picture function
- IC recorder voice files etc.

Maintenance

How to hold the card:

- Do not touch the play surface or the terminal surface.
- Do not scratch the card.
- Do not bend the card.
- When not in use, keep the card in the case.



Do not leave cards on the following places:

- Direct sunlight
- Near car heaters
- Dirty, dusty and damp areas
- Seats and dashboards

SD card precautions:

- Do not leave the SD cards where they will become hot or exposed to direct sunlight or where electromagnetic waves or static occurs readily. Failure to heed this precaution may cause the cards to be damaged or their data to be lost.
- Keep the terminal area on the back of the cards free from dirt, water and foreign matter. Do not touch this area with your hands or any other objects.
- Static or malfunctioning of the unit or the cards may cause the cards to be damaged or their data to be lost. It is recommended that valuable data be stored on the PC as well.

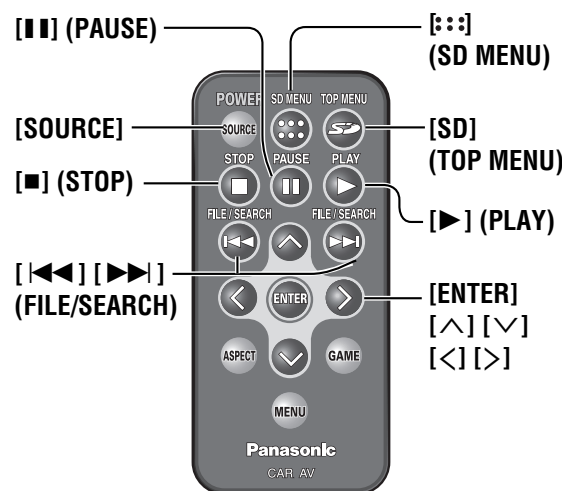
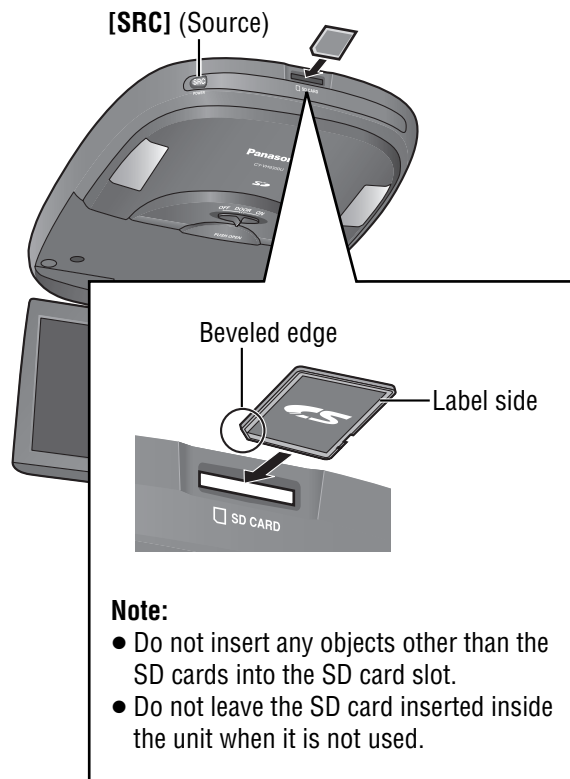

WARNING:

- Do not place SD memory cards within the reach of children. There is a risk that children could swallow the SD memory card. If a child does swallow the SD memory card, contact your doctor immediately.

SD Mode

Press [SRC] (Source) to select SD mode.

Press [SOURCE] to select SD mode.

- "MODE SELECT" screen is displayed.

"MODE SELECT" screen

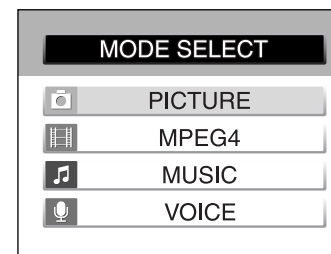

Mode Selection

- 1 Press [^] or [v] to select the mode.
- 2 Press [ENTER] or [▶] (PLAY).

"MODE SELECT" screen

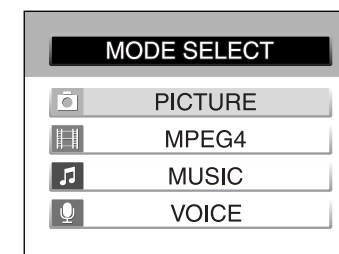

- PICTURE:** The still pictures recorded on SD cards are played back in this mode (page 66).
- MPEG4:** Moving pictures recorded on SD cards are played back in this mode (page 62).
- MUSIC:** Music recorded on SD cards is played back in this mode (page 64).
- VOICE:** Voice recordings made on SD cards are played back in this mode (page 67).

Note:

In the SD mode, when the following operations are performed and then the SD mode is restored, the "MODE SELECT" screen will appear without fail.

- Power off
- ACC off
- MAIN POWER off
- Mode change

SD Card Insert

Insert and slide the SD card until it clicks into the SD card slot.

SD Card Eject

Press the SD card to eject it.

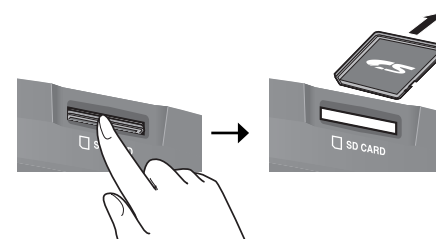

Note:

Bear in mind the following points when inserting or ejecting the SD card.

- The mode will not be switched automatically to SD by inserting the SD card into the unit. Therefore, to play SD cards, press [SRC] (Source) to switch to the SD mode regardless of whether the SD card is already inside the unit or not.
- Insert the SD cards properly so that they will not be inserted back to front or the wrong way around by mistake. (See figure at left.)

SD Mode Operation (MPEG4)

Playing Back Moving Pictures [MPEG4]

Moving picture list screen (Example)



- 1 Select the moving pictures to be viewed by pressing [^], [v], [<] and [>].
- 2 Press [ENTER] or [▶] (PLAY) to play back the selected moving pictures.

Setting "SCREEN" for Moving Picture Playback (SETUP MENU)

* When "MENU" appears on the screen, it always refers to the [:::] (SD MENU) button on the remote control unit which is to be pressed.

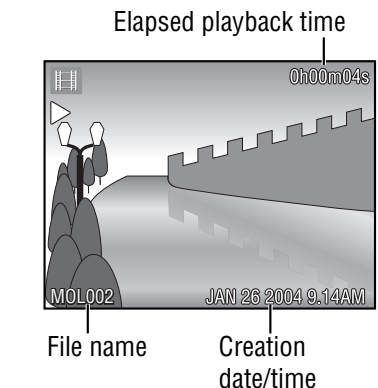

Note:

- The display returns to the initial screen (SD operation display mode) when [SD] (TOP MENU) is pressed.
- If the file list screen contains 7 or more files, press [^], [v], [<] or [>] to scroll to the next (or previous) page.
- When MPEG4 moving pictures are played back, mosaic-like patterns may occur or frames may be missed during scenes with fast-moving subjects: this is normal and not a sign of trouble.

(While the moving picture list screen is displayed)

- 1 Press [:::] (SD MENU).

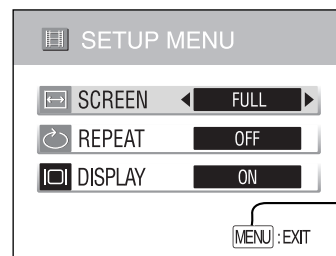

To exit: Press on the remote control unit.

- 2 Select "SCREEN" by pressing [^] or [v].
- 3 Select "FULL" or "NORMAL" by pressing [<] or [>].
FULL: Enlarged screen (default)
NORMAL: Normal screen

[:::] (SD MENU)*: Press this to return to the moving picture list screen.

- [■] (STOP): Press this to return to the moving picture list screen.
- [||] (PAUSE): Press this to stop the playback temporarily.
- [>]/[▶▶] (FILE/SEARCH): Press this to cue to the start of the next moving picture (or hold it down to fast forward).
- [<]/[◀◀] (FILE/SEARCH): Press this to cue to the start of the moving picture now playing back (or hold it down to fast reverse).

Setting "REPEAT" during Moving Picture Playback (SETUP MENU)

* When "MENU" appears on the screen, it always refers to the [:::] (SD MENU) button on the remote control unit which is to be pressed.

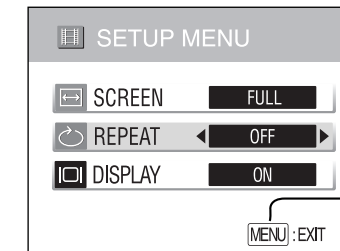

To exit: Press on the remote control unit.

(While the moving picture list screen is displayed)

- 1 Press [:::] (SD MENU).
- 2 Select "REPEAT" by pressing [^] or [v].
- 3 Select "OFF", "1FILE" or "ALL" by pressing [<] or [>].
OFF: Normal playback (no repeat playback) (default)
1FILE: Only one file is played back repeatedly.
ALL: All the files are played back repeatedly.

[:::] (SD MENU)*: Press this to return to the moving picture list screen.

Setting "DISPLAY" during Moving Picture Playback (SETUP MENU)

* When "MENU" appears on the screen, it always refers to the [:::] (SD MENU) button on the remote control unit which is to be pressed.

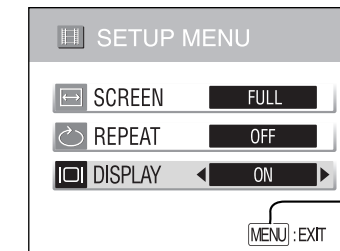

To exit: Press on the remote control unit.

(While the moving picture list screen is displayed)

- 1 Press [:::] (SD MENU).
- 2 Select "DISPLAY" by pressing [^] or [v].
- 3 Select "ON" or "OFF" by pressing [<] or [>].
ON: The SD information display is set to ON. (default)
OFF: The SD information display is set to OFF.

[:::] (SD MENU)*: Press this to return to the moving picture list screen.

To exit "SETUP MENU": Press on the remote control unit.

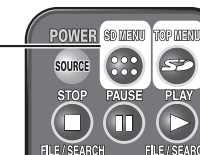

To return to the initial screen: Press on the remote control unit.

SD Mode Operation (MUSIC)

Playing Back Music (Recorded on SD Cards) [MUSIC]

Music file list screen (Example)

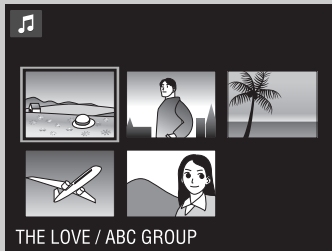

- 1 Select the music file to be heard by pressing [^], [v], [<] and [>].
- 2 Press [ENTER] or [▶] (PLAY) to play the selected music file.

Setting "SELECT PLAYLIST" for Music Playback (SETUP MENU)

* When "MENU" appears on the screen, it always refers to the [:::] (SD MENU) button on the remote control unit which is to be pressed.

Elapsed playback time

File name

[■] (STOP): Press this to return to the music file list screen.

[||] (PAUSE): Press this to stop the playback temporarily.

[>]/[▶▶] (FILE/SEARCH): Press this to jump to the start of the next file (or hold it down to fast forward).

[<]/[◀◀] (FILE/SEARCH): Press this to return to the start of the file now playing back (or hold it down to fast reverse).

Note:

- If still pictures tied in with music as well are recorded, they will be played back at the same time as the music. Use the SD-Jukebox to tie still pictures in with music.
- The display returns to the initial screen (SD operation display mode) when [SD] (TOP MENU) is pressed.
- MP3 audio files cannot be played. (However, this does not apply to MP3 files which were written using SD-Jukebox for use as SD audio files.)

(While the music file list screen is displayed)

1 Press [:::] (SD MENU).

To exit: Press on the remote control unit.

- 2 Select "SELECT PLAYLIST" by pressing [^] or [v], and then press [ENTER] or [▶] (PLAY).
- 3 Select the playlist to be played back by pressing [^] or [v].
Default Playlist: All the music files recorded are played back.
PLAYLIST** : The selected playlist is played.

[:::] (SD MENU)* : Press this to return to the music file list screen.

** The titles that are displayed differ depending on the settings performed when the playlists were created. For further details, refer to the operating instructions for the SD-Jukebox.

Setting "REPEAT" during Music Playback (SETUP MENU)

* When "MENU" appears on the screen, it always refers to the [:::] (SD MENU) button on the remote control unit which is to be pressed.

(While the music file list screen is displayed)

1 Press [:::] (SD MENU).

To exit: Press on the remote control unit.

- 2 Select "REPEAT" by pressing [^] or [v], and then press [ENTER] or [▶] (PLAY).
- 3 Select "OFF", "1MUSIC" or "ALL" by pressing [<] or [>].
OFF: No repeat playback (default)
1MUSIC: Only one file is played back repeatedly.
ALL: All the files are played back repeatedly.

[:::] (SD MENU)* : Press this to return to the music file list screen.

Setting "DISPLAY" for Music Playback (SETUP MENU)

* When "MENU" appears on the screen, it always refers to the [:::] (SD MENU) button on the remote control unit which is to be pressed.

(While the music file list screen is displayed)

1 Press [:::] (SD MENU).

To exit: Press on the remote control unit.

- 2 Select "DISPLAY" by pressing [^] or [v].
- 3 Select "ON" or "OFF" by pressing [<] or [>].
ON: The SD information display is set to ON. (default)
OFF: The SD information display is set to OFF.

[:::] (SD MENU)* : Press this to return to the music file list screen.

Playing SD Cards (continued)

SD Mode Operation (PICTURE)

Playing Back Still Pictures [PICTURE]

Still picture list screen (Example)



- 1 Select the still pictures to be viewed by pressing [^], [v], [<] and [>].
- 2 Press [ENTER] or [▶] (PLAY) to play back the selected still pictures.

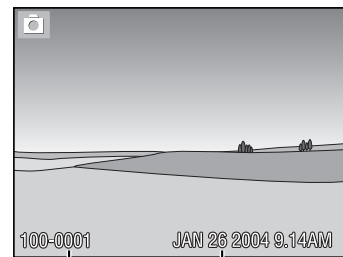

File name Creation date/time

[>]/[▶▶] (FILE): Press this to display the next still picture.
[<]/[◀◀] (FILE): Press this to display the previous still picture.

To play back a series of still pictures in succession (slide-show):
(While the still picture playback screen is displayed)

Press [▶] (PLAY). The still pictures will be played back for 5 seconds each.

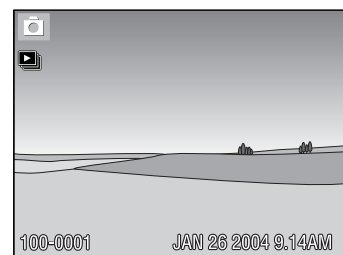

[■] (STOP): Press this to return to the still picture list screen.
[||] (PAUSE): Press this to stop the playback temporarily.

Note:
• The display returns to the initial screen (SD operation display mode) when [SD] (TOP MENU) is pressed.

Setting "DISPLAY" for Still Picture Playback (SETUP MENU)

* When "MENU" appears on the screen, it always refers to the [:::] (SD MENU) button on the remote control unit which is to be pressed.

(While the still picture list screen is displayed)
Press [:::] (SD MENU).

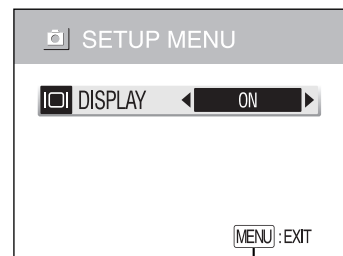

[>]/[▶▶] or [<]/[◀◀]: Press these to switch between "ON" and "OFF".
[:::] (SD MENU)*: Press this to return to the still picture list screen.

To exit:
Press  on the remote control unit.

ON: The SD information display is set to ON. (default)
OFF: The SD information display is set to OFF.

SD Mode Operation (VOICE)

Playing Voice Recordings (Recorded on SD Cards) [VOICE]

Voice file list screen (Example)

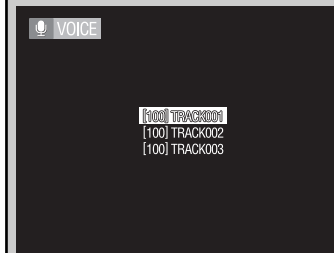

- 1 Select the voice file to be heard by pressing [^] and [v].
- 2 Press [ENTER] or [▶] (PLAY) to play the selected voice file.

Setting "DISPLAY" for Voice Playback (SETUP MENU)

* When "MENU" appears on the screen, it always refers to the [:::] (SD MENU) button on the remote control unit which is to be pressed.



File name Creation date/time

[■] (STOP): Press this to return to the voice file list screen.
[||] (PAUSE): Press this to stop the playback temporarily.
[>]/[▶▶] (FILE/SEARCH): Press this to jump to the start of the next voice recording (or hold it down to fast forward).
[<]/[◀◀] (FILE/SEARCH): Press this to return to the start of the voice recording now playing back (or hold it down to fast reverse).

Note:
• The display returns to the initial screen (SD operation display mode) when [SD] (TOP MENU) is pressed.

(While the voice file list screen is displayed)
Press [:::] (SD MENU).

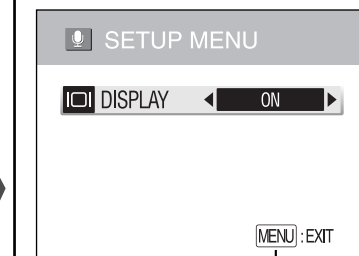

[>]/[▶▶] or [<]/[◀◀]: Press these to switch between "ON" and "OFF".
[:::] (SD MENU)*: Press this to return to the voice file list screen.

To exit:
Press  on the remote control unit.

ON: The SD information display is set to ON. (default)
OFF: The SD information display is set to OFF.

Note:
• On some settings, the screen may turn black.

Display (SCREEN) Settings

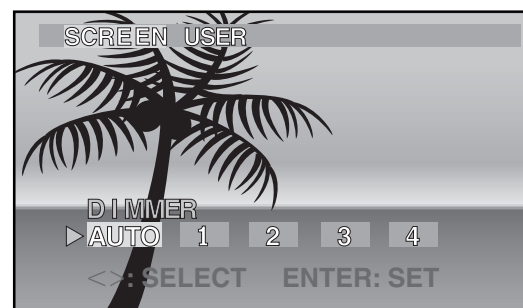
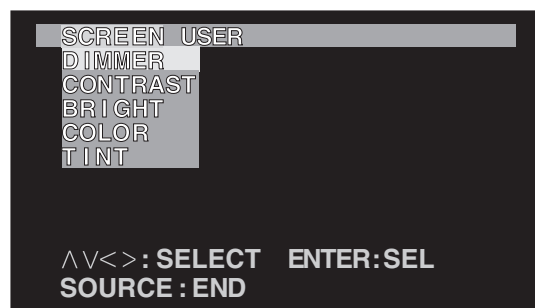

1 Menu

- ① Press [MENU] to display the menu.
- ② Press [<] or [>] to select "SCREEN".

2 Submenu

- ① Press [^] or [v] to select the item.
- ② Press [ENTER].

3 Setting

- ① Press [<] or [>] to adjust.
- ② Press [ENTER] to set (Dimmer setting only).
- ③ Press [SOURCE] to exit the menu.

Note:

- If no operation takes place for more than 10 seconds, the display exits the menu.

Dimmer
Default: AUTO
Setting range: AUTO, 1 to 4

Adjust the Image Contrast
Default: ±0
Setting range: -15 to +15

Adjust the Image Brightness
Default: ±0
Setting range: -15 to +15

Adjust the Image Color Depth
Default: ±0
Setting range: -15 to +15

Adjust the Image Tone or Tint
Default: ±0
Setting range: -15 to +15

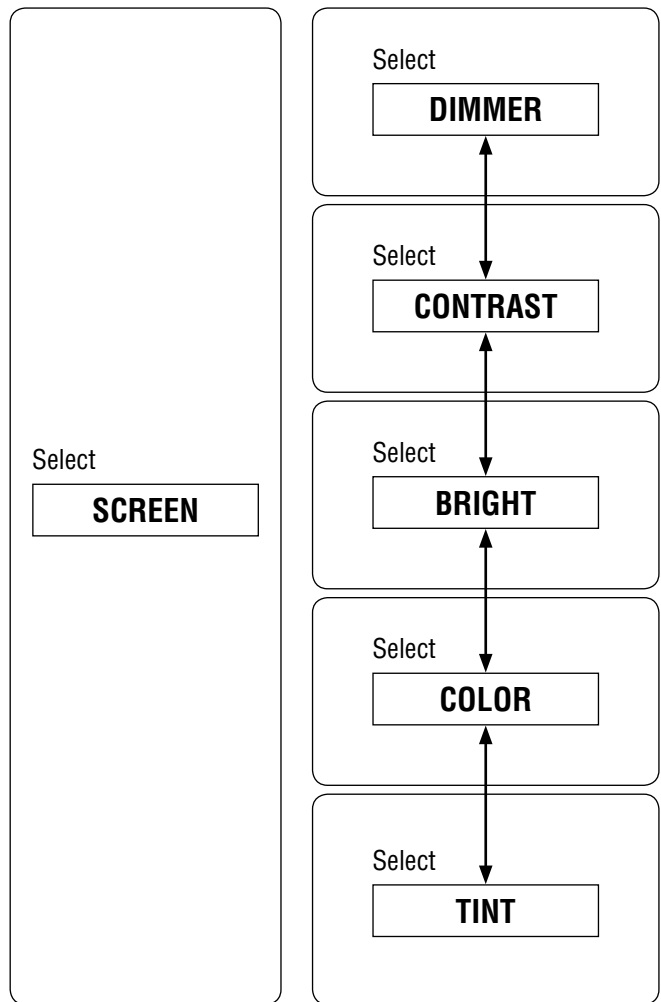

AUTO : automatically adjusted according to ambient light intensity.

1 2 3 4
← Darker Brighter →

[>]: Increase the contrast between black and white.
[<]: Decrease the contrast between black and white.

[>]: Lighten
[<]: Darken

[>]: Deepen the depth of color on the display
[<]: Lighten the depth of color on the display

[>]: Emphasize green in the color image
[<]: Emphasize red in the color image

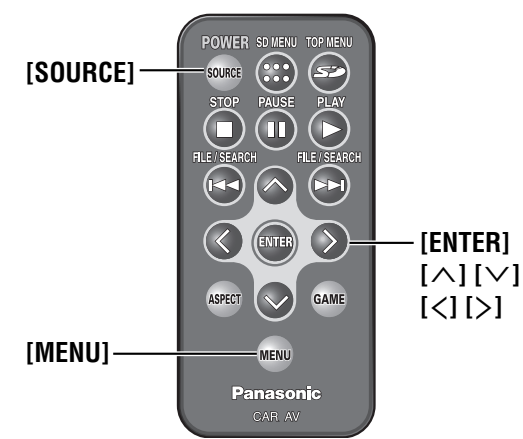

Other (USER) Settings

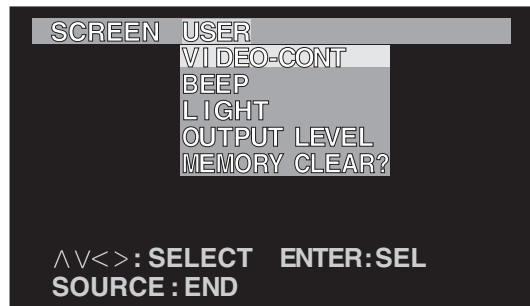

1 Menu

- 1 Press [MENU] to display the menu.
- 2 Press [<] or [>] to select "USER".

2 Submenu

- 1 Press [^] or [v] to select the item.
- 2 Press [ENTER].

Video Control Setting

This "Video Control Setting" is required when you connect a Panasonic DVD player (CX-D3000U, option).

Default: VTR1
Setting range: VTR1, VTR2

Button Operation Sound

Default: ON
Setting range: ON/OFF

Blue Ceiling Reflected Illumination Setting

Default: ON
Setting range: ON/OFF

Audio Output Level

Default: 3
Setting range: 1/2/3

Memory Clear

Default: NO
Setting range: YES/NO

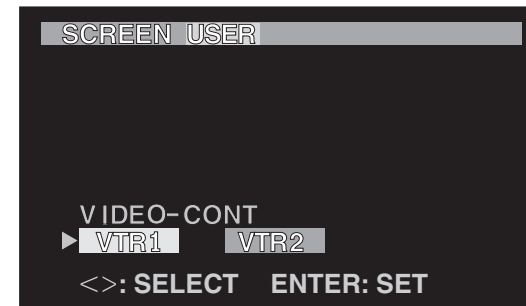
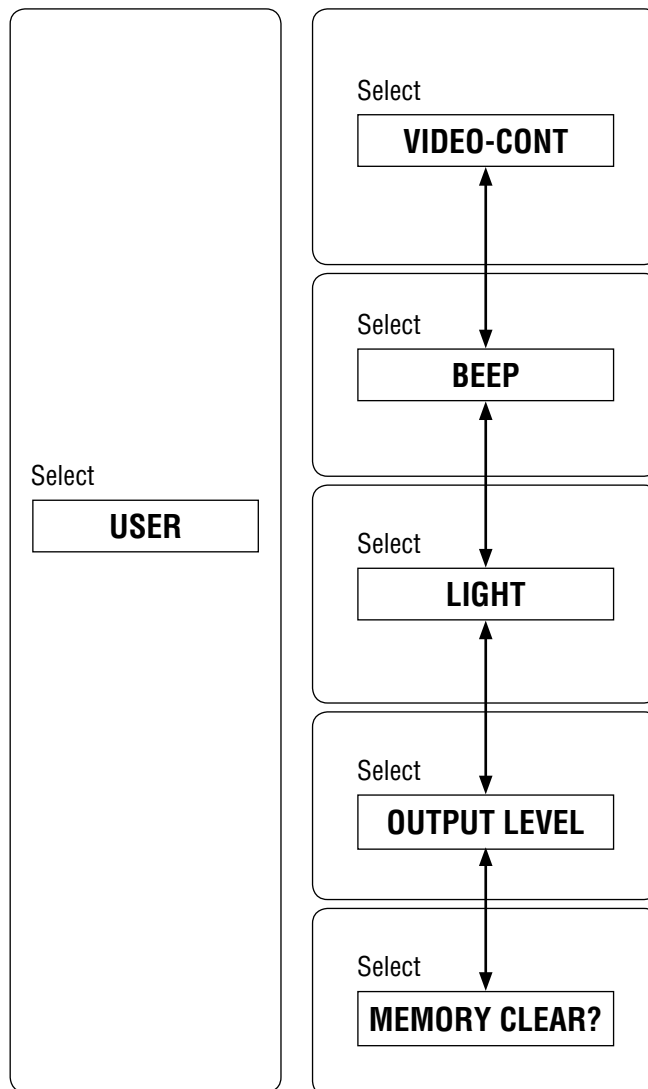

3 Setting

- 1 Press [<] or [>] to adjust.
- 2 Press [ENTER] to set.
- 3 Press [SOURCE] to exit the menu.

Note:

- If no operation takes place for more than 10 seconds, the display exits the menu.

VTR1: Connected to the VTR1-IN

VTR2: Connected to the VTR2-IN

Note:

- Select a terminal connected to the DVD output terminal of a Panasonic DVD player (CX-D3000U, option) through an RCA cord.
- When you connect a Panasonic DVD player (CX-D3000U, option), connect a video control lead as well.

ON: Operation sound (Beep) ON

OFF: Operation sound (Beep) OFF

ON: Blue ceiling reflected illumination lights on.

OFF: Blue ceiling reflected illumination lights off.

1: Minimum level

2: Middle level

3: Maximum level

Note:

- The sound may be distorted depending on the input sensitivity of the external device connected. Proceed with an adjustment only if this is the case. Normally, keep at the default setting.

YES: Default settings

NO: No memory clear
The display returns to the previous one.

Note:

- In the SD mode, "SETUP MENU" settings are not returned to the default settings even when "YES" is selected as this setting.

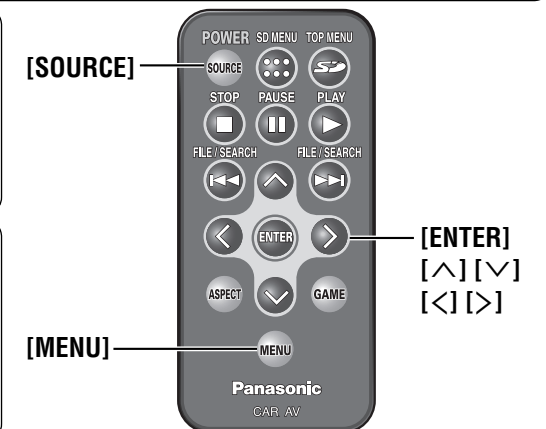

Aspect Ratio

Press **[ASPECT]** to change the aspect ratio as follows.
Default: NORMAL
Mode: 4 types

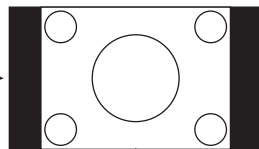

NORMAL

- The conventional display image has a 4 to 3 ratio of horizontal to vertical.
- In this case, a blank area remains on the right and left sides of the display.

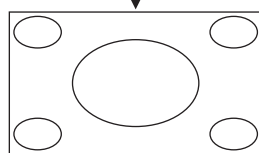

FULL

- The screen is extended horizontally as a whole to the aspect of 16 to 9.
- The extension ratio is the same at any point of the screen.

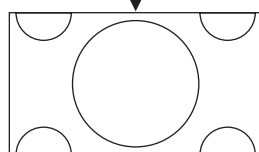

ZOOM

- The screen is fully extended at the normal aspect ratio of 4 to 3.
- The top and bottom of the screen are slightly cut.

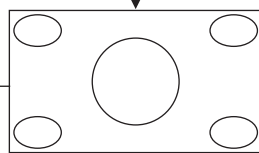

JUST

- The screen is extended horizontally to the aspect ratio of 16 to 9.
- The extension ratio increases toward the right and left ends of the screen.

Note:

- In some cases, the picture looks different from the original one due to your selection of aspect.
- This is to remind you that compression or extension of the screen using the aspect ratio changing function of this product for commercial purpose of profit making or viewing/listening by the public could infringe on the rights of the author protected by the copyright law.
- If you expand normal picture (4 to 3) by using "JUST", "ZOOM" or "FULL" aspect to the full of the screen, you might not see the periphery of the picture, or you might see a distorted picture. Therefore, use the "NORMAL" mode to see the original pictures as the author intended it.

Replacing the Bulb of the Dome Light

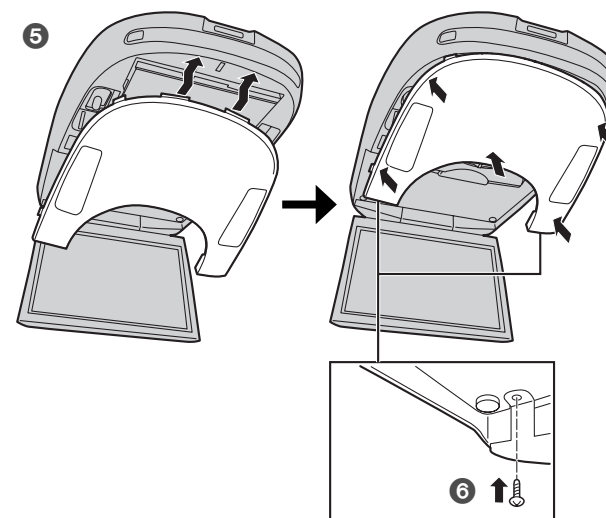
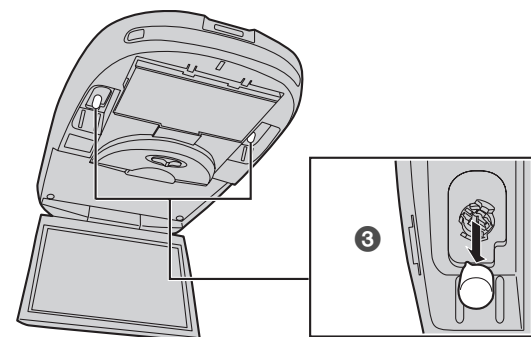
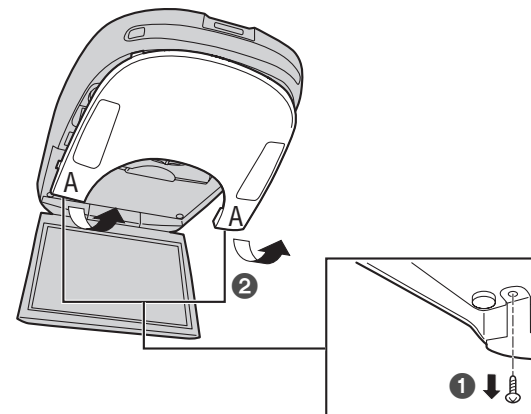

Caution:

- Have the dome light replaced by a qualified specialist.

Preparation:

- Turn the dome light switch off (page 46) and turn the unit off.
- Open the display unit (page 50).

- 1 Remove the 2 screws.
- 2 Place your fingers at A (in 2 places) on the panel, and slowly pull down the panel.
- 3 Pull out the bulb to be replaced.
 - Do not turn the bulb but pull it straight out.
- 4 Push the new bulb into place.
- 5 Insert the end of the panel, and push it back into place as shown in the figure.
- 6 Secure the screws.

Caution:

- While you are replacing a bulb, be absolutely sure to keep the dome light switch at OFF. Otherwise, you may burn yourself.
- The bulb is very hot to the touch while it is lighted and immediately after it has gone off. Before attempting to replace it, turn the dome light switch off, wait several minutes and then check that it cooled off.
- Use a bulb with the specified ratings (12 V/5 W). Do not use any other bulb.
- Gripping the bulb with too much force may break it. Wear fingerstalls or use some other anti-slip method when replacing it.

Note:

- Be careful not to scratch the surface of the front cover when attaching it.

Troubleshooting

WARNING:

- Do not use the product when it is broken or there is some abnormality. In the unlikely event that the product breaks (such as when no image is displayed or there is no sound) or there is some abnormality (such as when a foreign object is inside the product, water was spilled on it, smoke comes out or the product makes a strange smell), immediately stop using the product, switch MAIN POWER to OFF and be sure to contact the store from which you purchased your product or a nearby Panasonic Servicenter. Continuing to use the product in that condition could cause accidents, fire or electrical shock.
- If there are any problems in the wiring connections or installation, do not attempt to do the repair work or check the wiring yourself. Instead, be absolutely sure to consult with your dealer or your nearest Panasonic Servicenter and request repairs.

Preliminary Steps

Check and take steps as described in the tables below.
 For items in the "Possible solution" column in the tables below that relate to wiring connections or installation, do not attempt to do the repair work or check the wiring yourself.
 For whatever is printed in italics in the "Possible solution" column, turn to the reference page given, and conduct the operations and checks yourself.

If You Suspect Something Wrong

Immediately switch MAIN POWER to OFF.
 Disconnect the power connector and check that there is neither smoke nor heat from the unit before asking for repairs. Never try to repair the unit by yourself because it is dangerous to do so. Instead, be absolutely sure to consult with your dealer or your nearest Panasonic Servicenter and request repairs.

Troubleshooting Tips

Common

Problem	Possible cause	Possible solution (reference page)
No power to the unit.	MAIN POWER switch is set to OFF.	<i>Switch MAIN POWER to ON.</i> (page 54)
	The power cord (battery, ACC and ground) is connected in the wrong way.	Check the wiring.
	Fuse blow out.	Eliminate the cause of fuse blow out and replace the fuse with new one. Consult your dealer.
Sound is not generated.	The volume on the headphones is adjusted to zero.	<i>Raise the volume on the headphones.</i> (page 53)
	The power of headphones is set to OFF.	<i>Switch the power of headphones to ON.</i> (page 53)
	The batteries of the IR wireless headphones have run down.	<i>Replace the batteries.</i> (page 52)
	Cables are not correctly connected.	Connect cables correctly.

Common (continued)

Problem	Possible cause	Possible solution (reference page)
Noise	The headphones are too far from this unit.	<i>Use the headphones within a distance of 2.5 m from the unit.</i> (page 53)
	The path between the unit and headphones is obstructed by something.	<i>When using the headphones, remove any obstacles that obstruct the path between the headphones and unit.</i> (page 53)
	The batteries of the IR wireless headphones have run down.	<i>Replace the batteries.</i> (page 52)
	There is an electromagnetic-wave generator such as a cellular phone near the unit or its electrical lines.	Keep an electromagnetic-wave generator such as a cellular phone away from the unit and the wiring of the unit. In case the noise cannot be eliminated due to the wiring harness of the car, consult your dealer.
	The contact of the ground lead is poor.	Make sure that the ground lead is securely connected to an unpainted part of the chassis.
Noise is made in step with engine revolutions.	Alternator noise comes from the car.	Change the wiring position of the ground lead. Mount a noise filter on the power supply.

Monitor

Problem	Possible cause	Possible solution (reference page)
The tilt angle or the lateral angle of the display is not adjustable.	There is an obstacle.	Install the unit where the unit moves freely.

Dome light

Problem	Possible cause	Possible solution (reference page)
Dome lights do not come on.	The dome light switch is at the OFF position.	<i>Set it to the ON position.</i> (page 46)
	The wires are not connected properly.	For the wiring connections of the dome lights, consult a specialized contractor or your dealer where you purchased the unit.

Troubleshooting (continued)

SD card

Problem	Possible cause	Possible solution (reference page)
The file recorded on SD is not displayed.	Some files are not compatible with this unit and cannot be played back.	Check the recorded file. (page 58)
Picture distorted.	Picture quality may worsen or some frames may be skipped when viewing MPEG4, but this is normal.	This is not a problem.
Distorted sound.	There may be some noise output when playing MPEG4 and VOICE files, but this is normal.	This is not a problem.
The display does not appear.	"DISPLAY" setting on the VOICE mode screen is set to "OFF".	Set "DISPLAY" setting to "ON". (page 67)

VCR, Camcorder, etc.

Problem	Possible cause	Possible solution (reference page)
The picture from a VCR or a camcorder is not displayed.	A VCR or Camcorder is not connected correctly.	Connect a VCR or Camcorder correctly. (page 37 of Installation Instructions)

Display settings

Problem	Possible cause	Possible solution (reference page)
The picture is dark. The picture is whitish. Something is wrong with the picture. The picture is light in color.	The screen is not adjusted properly.	Make every adjustment of the screen. (page 68)
Red, blue, or green spots appears.	This is a characteristic of liquid crystal panels.	This is not a problem. (page 11)

Remote Control Unit

Problem	Possible cause	Possible solution (reference page)
No response to pressing buttons	The battery is inserted in the wrong direction. A wrong battery is inserted.	Insert a correct battery in the correct direction. (page 51)
	The lithium battery is weak.	Replace the battery with new one. (page 51)
	The aiming direction of the remote control unit is wrong.	Aim the remote control unit at the sensor of the unit and press buttons. (page 47)
	The sensor is exposed to direct sunlight. (The remote control unit may not be operable when the sensor is exposed to direct sunlight. In such a case, the system is not faulty.)	Block off sunlight to the sensor. (page 7)

Troubleshooting (continued)

Error Display Messages (continued)

SD card

Display	Possible cause	Possible solution (reference page)
NO CARD	No card is in the main unit.	Insert the SD card into the SD card slot. (page 60)
NO FILE	Data the unit can play is not recorded on the card.	Check the SD card. For details, refer to "Notes on SD Cards". Be absolutely sure to use SD-Jukebox to create music files. (page 60)
	The wrong mode has been selected (example: the MPEG4 mode has been selected even though still pictures are to be played).	Check whether the proper mode to be played has been selected. (page 61)
x	You are trying to play incompatible or corrupted data. This data cannot be played.	Check the SD card. (page 58)
CHECK CARD	The SD card whose data cannot be played by this unit has been inserted in.	Check the SD card. (page 58)
	SD card data loading failed.	Remove the SD card, and then insert it in again. (page 60)

What to do if the product does not operate no matter which button you press

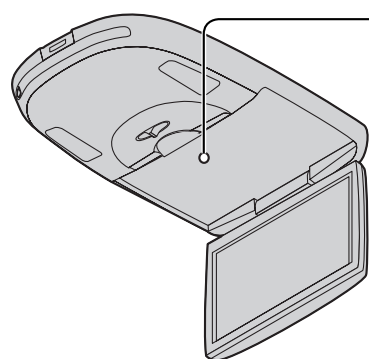

Reset switch

Press this switch with a tough pointed object.

IMPORTANT

Press this switch when any operation buttons do not work. If the product does not become restored even after pressing the switch, call the nearest Panasonic Servicenter and ask for repairs.

Maintenance

Your product is designed and manufactured to ensure a minimum of maintenance. Use a dry and soft cloth for routine exterior cleaning. Never use benzine, thinner or other solvents.

Product Servicing

If the suggestions in the charts do not solve the problem, we recommend that you take it to your nearest authorized Panasonic Servicenter. The product should be serviced only by a qualified technician.

Fuse

Use fuses of the same specified rating (3 A). Using different substitutes or fuses with higher ratings, or connecting the unit directly without a fuse, could cause fire or damage to the unit.

If the replacement fuse fails, contact your nearest Panasonic Servicenter for service.

After-sales Service for Products

(U.S.A)

Customer Services Directory

For Product Information, Operating Assistance, Literature Request, Dealer Locations, and all Customer Service inquiries please contact: 1-800-211-PANA (7262), Monday-Friday 9 am-9 pm; Saturday-Sunday 9 am-7 pm, EST. or send e-mail: consumerproducts@panasonic.com For hearing or speech impaired TTY users, TTY: 1-877-833-8855

*Web Site: <http://www.panasonic.com>
You can purchase parts, accessories or locate your nearest servicer by visiting our Web Site.*

Accessory Purchases:

1-800-332-5368 (Customer Orders Only)
For hearing or speech impaired TTY users, TTY : 1-866-605-1277
Panasonic Services Company 20421 84th Avenue South, Kent, WA 98032
(6 am to 5 pm Monday - Friday; 6 am to 10:30 am Saturday; PST)
(Visa, MasterCard, Discover Card, American Express, Check)

*Service in Puerto Rico
Matsushita Electric of Puerto Rico, Inc. Panasonic Sales Company/
Factory Servicer:
Ave. 65 de infantería, Km. 9.5, San Gabriel Industrial Park,
Carolina, Puerto Rico 00985
Phone (787)750-4300 Fax (787)768-2910*

(CANADA)

WARRANTY SERVICE

For product operation and information assistance, please contact your Dealer or our Customer Care Centre at:
Telephone #: (905) 624-5505 Fax#: (905) 238-2360 Web: www.panasonic.ca

For product repairs, please contact one of the following:

- Your Dealer who will inform you of an authorized Servicer nearest you.
- Our Customer Care Centre at (905) 624-5505 or www.panasonic.ca
- A Panasonic Factory Servicer listed below:

Richmond British Columbia
Panasonic Canada Inc.
12111 Riverside Way
Richmond, BC V6W 1K8
Tel: (604) 278-4211
Fax: (604) 278-5627

Calgary, Alberta
Panasonic Canada Inc.
6835-8th St. N. E.
Calgary, AB T2E 7H7
Tel: (403) 295-3955
Fax: (403) 274-5493

Mississauga, Ontario
Panasonic Canada Inc.
5770 Ambler Dr.
Mississauga, ON L4W 2T3
Tel: (905) 624-8447
Fax: (905) 238-2418

Lachine, Quebec
Panasonic Canada Inc.
3075, rue Louis A. Amos
Lachine, QC H8T 1C4
Tel: (514) 633-8684
Fax: (514) 633-8020

Specifications

Overall System

General

Power supply: DC 12 V (11 V–16 V), test voltage 14.4 V, negative ground

Current consumption: Less than 1.2 A (without dome light)

Usage temperature range: 0 °C to 40 °C {32 °F to 104 °F}

Storage temperature range: –20 °C to 80 °C {–4 °F to 176 °F}

Bulbs for dome light: DC 12 V, 5 W 2 pieces

Video input signal: Composite Video Signal 1.0 Vp-p (75 Ω)

Video output signal: Composite Video Signal 1.0 Vp-p (75 Ω)

Video section

Signal format: NTSC (Standard signal format in U.S. and Japan)

Video output: 75 Ω, 1 Vp-p

Region number: 1 and ALL

Audio section

Audio input sensitivity: 2.0 Vrms (VTR1, VTR2)

Pre-amp output voltage: 1.8 Vrms

Pre-amp output impedance: 600 Ω

Output voltage/impedance: 1.8 Vrms/600 Ω

Audio signal output characteristics:

(1) Frequency response: 20 Hz–20 kHz (VTR1, VTR2)

(2) S/N ratio: 95 dB (IHF, A)

SD played:

Media: SD memory card

Image: JPEG

Video: MPEG

Voice: G.726

Audio: MPEG2-AAC, MP3 (Sampling frequency: 32 kHz, 44.1 kHz, 48 kHz)

Display Unit

Liquid crystal panel: 9" widescreen

Screen dimensions:

Width: 198 mm {7¹³/₁₆"}

Height: 112 mm {4⁷/₁₆"}

Diagonal: 227 mm {8¹⁵/₁₆"}

Number of pixels: 336 960 pixels (234 vertical×480 horizontal×3)

Display method: RGB vertical stripe

Drive method: a-SiTFT active matrix format

Light source: 3-wavelength straight cold-cathode tube/edge light

Dimensions (W×H×D): 375×250×56 mm {14¹³/₁₆"×9⁷/₈"×2¹/₄"}

Weight: 2.6 kg {5 lbs. 12 oz}

IR Wireless Headphones

Type: Open-air dynamic stereo headphones

Unit: 40 mm {1⁵/₈"} diameter

Power supply: DC 3 V (Two R03, AAA, UM-4 batteries)

Dimensions (W×H×D): (When the unit is extended maximally) 180×205×80 mm {7¹/₈"×8³/₄"×3³/₁₆"}

Weight: 210 g {7 oz.} (including batteries)

Above specifications comply with EIA standards.









Note:

- Specifications and design are subject to modification without notice due to improvements.

- SD logo is a trademark.

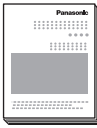
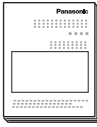













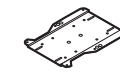



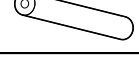

- Portions of this product are protected under copyright law and are provided under license by ARIS/SOLANA/4C.
 - Licensed AAC Patents (U.S. patent numbers);
- | | | |
|------------|------------|------------|
| 08/937,950 | 5,394,473 | 5,579,430 |
| 5,481,614 | 5,299,238 | 5,581,654 |
| 5848391 | 5,583,962 | 08/678,666 |
| 5,592,584 | 5,299,239 | 05-183,988 |
| 5,291,557 | 5,274,740 | 98/03037 |
| 5,781,888 | 5,299,240 | 5,548,574 |
| 5,451,954 | 5,633,981 | 97/02875 |
| 08/039,478 | 5,197,087 | 08/506,729 |
| 5 400 433 | 5 297 236 | 97/02874 |
| 08/211,547 | 5,490,170 | 08/576,495 |
| 5,222,189 | 4,914,701 | 98/03036 |
| 5,703,999 | 5,264,846 | 5,717,821 |
| 5,357,594 | 5,235,671 | 5,227,788 |
| 08/557,046 | 5,268,685 | 08/392,756 |
| 5 752 225 | 07/640,550 | 5,285,498 |
| 08/894,844 | 5,375,189 | |

Pièce	Schéma	Qté
Télécommande (YEFX9995333)		1
Casque infrarouge sans fil (YEFX9992629)		2
Pile au lithium pour télécommande <CR2025/1F>		1
Piles pour casques infrarouge sans fil <R03, AAA, UM-4>		4
Ensemble d'instructions		
• Manuel d'instructions (YEFM284265)		1
• Instructions d'installation (YEFM293292)		1
• Carte de garantie, etc.		1 jeu
Connecteur d'alimentation (Côté de l'appareil principal) (YAJ024C100ZA)		1
Connecteur d'alimentation (Côté du véhicule) (YAJ024C104ZA)		1

Remarques :

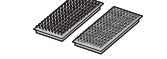
- Le numéro indiqué entre parenthèses sous le nom des accessoires respectifs correspond au numéro de pièce pour l'entretien et le service.
- Les accessoires et les numéros de pièce correspondants sont sujets à modification sans préavis lorsque des améliorations sont apportées.

Pièce	Schéma	Qté
Gabarit en papier (YEFM991521)		1
Sous-couvercle (YEFX9995134)		1
Plaque coulissante (supérieure) (YFEG013018A)		1
Plaque coulissante (inférieure) (YFEG013017A)		1
Plaque de base (YFEG013016A)		1
Rondelle entretoise (A) (YEFL02806)		6
Rondelle entretoise (B) (YEFL02807)		6
Rondelle entretoise (C) (YEFL02808)		6
Rondelle entretoise (D) (YEFL02809)		6
Vis (YEJS03250)		12
Vis (YEJS05100)		6
Vis (YEJS05101)		6
Écrous (YEJN01122)		12
Écrous capuchon (YEJN03100)		6
Rondelle élastique (XWA5BFZ)		6
Rondelle plate (XWE5E10FZ)		6
Vis (pour résine) (XTB3+10GFX)		6
Serre-cordons (SHR4C102)		2
Bande velcro (YFS014C089ZA) (YFS014C090ZA)		1 paire
Linge pour essuyer (YEFX9991793)		1

Consignes de sécurité	Page 16
Remarques concernant l'utilisation	24
Guide d'installation	26
Caractéristiques	27
Mise à niveau du système	28
Accessoires	84
Noms des commandes	86
Ajustement de la position du moniteur	90
Préparation de la télécommande	91
Préparation du casque infrarouge sans fil	92
Généralités	94
VTR (Console de jeu, etc.)	96
Lecture des cartes SD	98
Réglages de l'afficheur (SCREEN)	108
Autres réglages (USER) (utilisateur)	110
Rapport d'aspect	112
Remplacement de l'ampoule du plafonnier	113
Dépannage	114
Service après-vente pour les produits	120
Fiche technique	122



Indique une commande qui ne peut être exécutée qu'à partir de l'appareil principal.



Indique une commande qui ne peut être exécutée qu'à partir de la télécommande.

Noms des commandes

Appareil principal

[SRC] (Source) (POWER)

- Pour mettre l'appareil sous/hors tension (page 94).
- Pour changer de source (page 95).

Logement à carte mémoire SD

Illumination bleue réfléchie par le plafond

- Vous pouvez désactiver l'illumination bleue réfléchie par le plafond (page 110).

Plafonnier (page 113)

Émetteur infrarouge

Sert à transmettre les signaux audio aux casques infrarouges sans fil (page 92).

Capteur de signal de télécommande

Touche d'ouverture de l'afficheur [PUSH OPEN] (page 90)

À propos du réglage du volume

L'appareil principal n'est pas équipé d'une fonction de réglage du niveau du volume. Par conséquent, veuillez régler le volume sur le casque infrarouge sans fil ou sur l'appareil externe raccordé.

Interrupteur du plafonnier

DOOR (porte) : Le plafonnier s'allume lorsqu'une porte est ouverte.

OFF (désactivé) : Le plafonnier s'éteint.
ON (activé) : Le plafonnier s'allume.

Capteur d'intensité lumineuse

Ajuste automatiquement la luminosité de l'écran. (Lorsque « AUTO » est spécifié pour le paramètre de l'atténuateur, la luminosité de l'écran s'ajuste automatiquement à la luminosité environnante.) (page 108)

Appareil principal (arrière)



Borne d'entrée audio/vidéo 2 [VTR(2)-IN] (VTR2)

Sert à raccorder une console de jeu ou un autre appareil.

Interrupteur principal [MAIN POWER]

Mettez l'appareil principal hors tension s'il doit demeurer inutilisé pour une période prolongée.



ON (activé)



OFF (désactivé)

Noms des commandes (suite)

Télécommande

- Pointez la télécommande vers le capteur de signal de télécommande de l'appareil principal pour l'utiliser.

SD MENU **::: SD MENU**

- Affiche « SETUP MENU » (le menu de configuration) (page 102–107).

POWER SOURCE (POWER)

- Pour mettre l'appareil sous/hors tension (page 94).
- Pour changer de source (page 95, 96, 101, 109, 111).

STOP **■ (STOP) <SD>**

- Pour arrêter la lecture (page 102, 104, 106, 107).

FILE/SEARCH **FILE/SEARCH**

- Pour aller au début (page 102, 104, 106, 107).
- Avance rapide/recul rapide (page 102, 104, 107).

ASPECT

- Pour sélectionner le rapport d'aspect (page 112).

ENTER

- Pour valider la sélection d'une opération ou d'une option (page 101, 108–111).

MENU

- Pour afficher l'écran de menus (page 108, 110).

TOP MENU **TOP MENU <SD>**

- Affiche l'écran « MODE SELECT » (sélection du mode) (page 102).

PAUSE **|| (PAUSE) <SD>**

- Pause (page 102, 104, 106, 107).

PLAY **▶ (PLAY) <SD>**

- Lecture (page 101, 102, 104, 106, 107).

[^][v][<][>]

- Pour sélectionner une opération ou une option (page 101–111).

GAME

- Pour commuter en position de jeu (page 96).

À propos du réglage du volume

L'appareil principal n'est pas équipé d'une fonction de réglage du niveau du volume. Par conséquent, veuillez régler le volume sur le casque infrarouge sans fil ou sur l'appareil externe raccordé.

Utilisation de cet appareil en le raccordant à un lecteur DVD (CX-D3000U, en option)

- Il faut utiliser la télécommande fournie avec le CX-D3000U pour commander le lecteur DVD. Pour effectuer les commandes, il faut la pointer vers le capteur de signal de télécommande du présent appareil. (La commande du lecteur DVD au moyen de la télécommande du présent appareil n'est pas possible.)
- Les touches [**◀◀**] et [**▶▶**] (**FILE/SEARCH**) de la télécommande du présent appareil servent à **commander le lecteur SD**. (Elles ne servent pas à commander le lecteur DVD.)

CY-VH9300U



Pour commander le lecteur SD

CX-D3000U



Pour commander le lecteur DVD

Ajustement de la position du moniteur

Ouvrez l'unité d'affichage

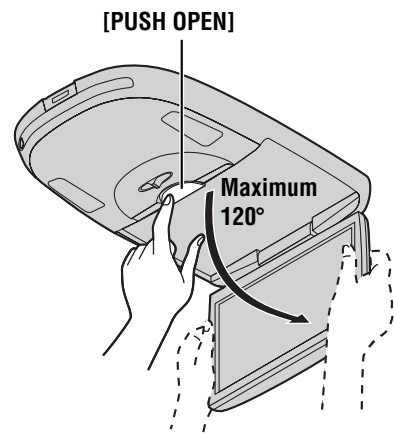

- 1 Appuyez sur la touche d'ouverture de l'afficheur [PUSH OPEN] jusqu'à ce que ce dernier se déverrouille.

(Appuyez sur la touche d'une main tout en tenant l'afficheur de l'autre.)

- 2 Utilisez les deux mains pour ouvrir l'unité d'affichage jusqu'à un angle qui permet un visionnement confortable.

Fermez l'unité d'affichage

Utilisez les deux mains pour déplacer l'unité d'affichage jusqu'à ce que la touche d'ouverture soit verrouillée.

Remarques :

- Utilisez toujours les deux mains pour ouvrir ou fermer l'unité d'affichage.
- Après avoir fermé l'unité d'affichage, assurez-vous toujours que la touche d'ouverture de l'afficheur est verrouillée.
- Si vous n'arrivez pas à verrouiller l'unité d'affichage, vous devrez vous informer auprès du détaillant pour régler le problème.

Ajustement latéral de l'angle de l'unité d'affichage

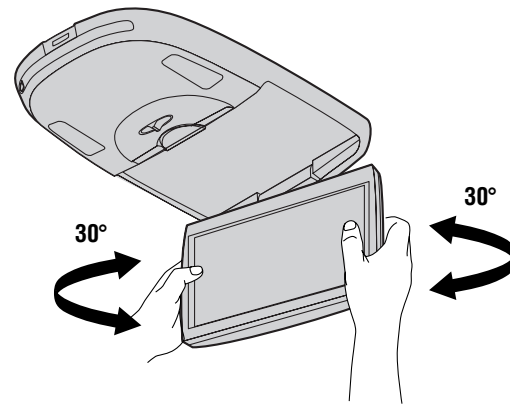

Vous pouvez la faire pivoter de 30° vers la gauche ou la droite.

Saisissez l'unité d'affichage par la partie non glissante qui se trouve sur sa moitié supérieure pour ajuster l'angle latéral.

Préparation de la télécommande

Installation de la pile

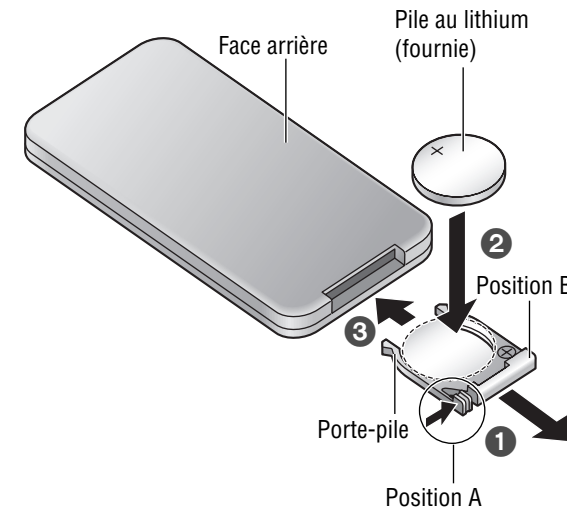

- 1 Retirez le porte-pile.
Tirez le support par la position B tout en poussant sur la position A, tel qu'indiqué.
- 2 Installez la pile dans le porte-pile.
- 3 Remettez le porte-pile en position initiale.

Remarques sur la pile

- Type de pile : Pile au lithium Panasonic (CR2025/1F) (fournie)
- Durée de la pile : Environ 6 mois dans des conditions normales d'utilisation (à température de la pièce)

Attention :

- Une mauvaise utilisation de la pile peut provoquer une surchauffe, une explosion ou un feu, qui risquent de causer des blessures ou un incendie. Les fuites d'électrolyte peuvent endommager l'appareil.
- N'exposez pas directement la télécommande aux rayons du soleil.
- Ne rechargez, démontez, déformez ni chauffez la pile.
- Ne jetez pas la pile au feu ni dans l'eau.
- Remplacez immédiatement toute pile usée.
- Respectez les règlements locaux lorsque vous jetez la pile.

Remarques :

- Pour éviter d'égarer ou de perdre la télécommande, fixez-la en un endroit sûr avec les bandes Velcro en accessoire.

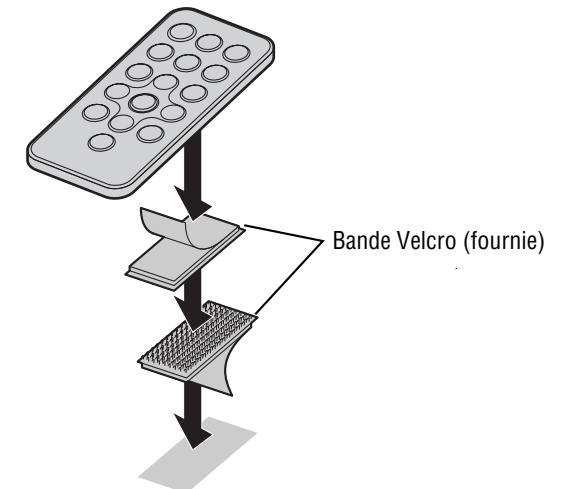

- Retirez toute trace d'huile ou d'eau sur les surfaces prévues pour la fixation des bandes Velcro.

Préparation du casque infrarouge sans fil

Installation des piles (Insertion/Remplacement des piles)

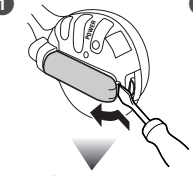
- 

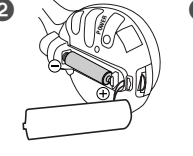
1 Ouvrez le couvercle du porte-pile.
Tel qu'indiqué sur l'illustration, utilisez un outil tel qu'un tournevis à lame plate pour dégager la partie inférieure du couvercle du logement à piles, puis soulevez la partie supérieure avec les doigts pour la libérer.
- 

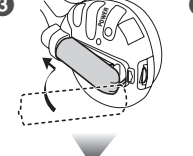
2 Insérez la pile.
Insérez la pile dans le bon sens, en vous assurant que ses pôles positif et négatif correspondent aux symboles indiqués dans le porte-pile.
- 

3 Remettez le couvercle en place.
Le couvercle se met en place en émettant un léger bruit sec.

Remarque :

- Pour chacun des casques, il faut installer une pile du côté gauche et une autre du côté droit.

Remarques sur la pile

Information sur la pile :

- Type de pile : Pile sèche au manganèse R03, AAA, UM-4 (fournie)
- Durée de la pile : Fonctionnement continu d'environ 18 heures dans des conditions normales d'utilisation (à la température de la pièce)

Durée de la pile	Indicateur d'alimentation (POWER)
L'utilisation est possible	lorsque l'indicateur s'allume en vert.
La pile doit être remplacée	lorsque l'indicateur pâlit ou s'éteint.

Pour vérifier la charge restante de la pile :

L'indicateur d'alimentation (POWER) qui se trouve sur l'écouteur droit (R) pâlit ou s'éteint lorsque les piles sont faibles. De plus, le bruit et l'interférence augmentent. Si l'un ou l'autre de ces problèmes survient, remplacez les piles.

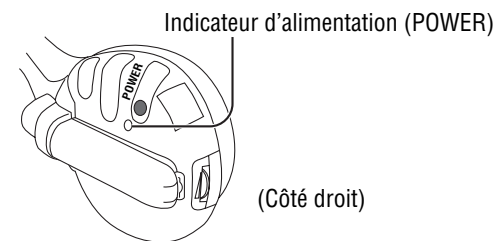

Attention :

- Une mauvaise utilisation de la pile peut provoquer une surchauffe, une explosion ou un feu, qui risquent de causer des blessures ou un incendie. Les fuites d'électrolyte peuvent endommager l'appareil.
- N'exposez pas directement le casque infrarouge sans fil aux rayons du soleil.
- N'utilisez pas ensemble des piles usées et des piles neuves.
- N'utilisez pas de piles sèches alcalines ni de piles rechargeables. (Il y a risque de fuite d'électrolyte.)
- Ne rechargez, démontez, déformez ni chauffez la pile.
- Ne jetez pas les piles au feu ni dans l'eau.
- Remplacez immédiatement toute pile usée.
- Respectez les règlements locaux lorsque vous jetez la pile.

Comment utiliser le casque infrarouge sans fil

Commandes (alimentation et volume)

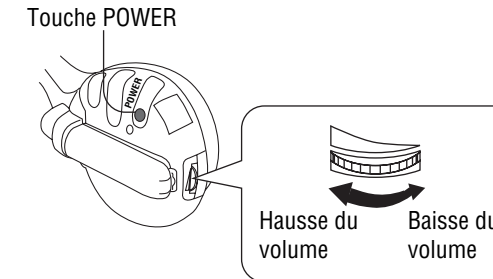

(Avant de mettre le casque)

- 1 Baissez complètement le volume du casque.**
- 2 Appuyez sur la touche POWER.**
 - L'indicateur d'alimentation (POWER) s'allume.
- 3 Augmentez doucement le volume, jusqu'à ce que le son atteigne un niveau confortable et clair, sans distorsion.**

(Après l'utilisation)

- Appuyez sur la touche POWER pour mettre l'appareil hors tension.**

Remarque :

- Consultez la section « Lors de l'écoute avec le casque infrarouge sans fil » (page 24).

La plage de fonctionnement

Ces casques fonctionnent à rayons infrarouges. Utilisez-les à l'intérieur de la plage indiquée sur l'illustration.

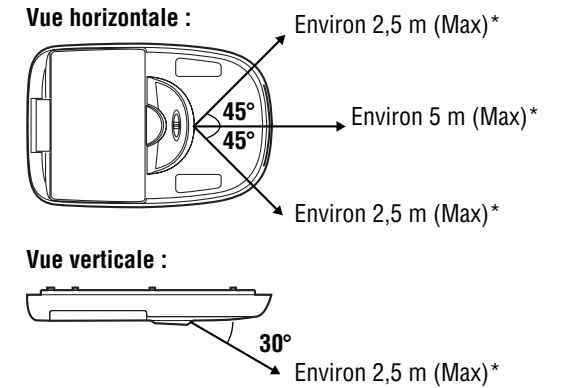

*Conditions : La batterie doit être pleinement chargée et en condition de fonctionnement normal, à température ambiante normale, et aucun objet ne doit faire obstacle entre l'appareil principal et le casque infrarouge sans fil.

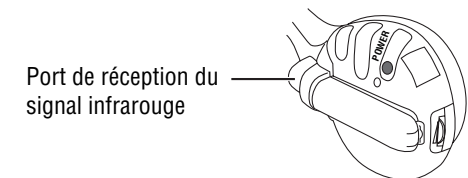

Remarques :

- Suivant le modèle de véhicule et la charge restante des piles du casque, la plage de fonctionnement réelle peut être inférieure à celle indiquée ci-dessus.
- Si aucun signal infrarouge n'est reçu de l'appareil principal pendant plus d'une minute après la mise sous tension du casque, ce dernier se met automatiquement hors tension (fonction de mise hors tension automatique).



Alimentation

Préparatifs

- 1 Tournez la clé de contact du véhicule sur la position ACC ou ON.
- 2 Placez [MAIN POWER] sur ON (page 87).

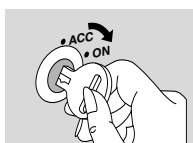

ON (activé) :

 Appuyez sur [SRC] (source) (POWER).

 Appuyez sur [SOURCE] (POWER).

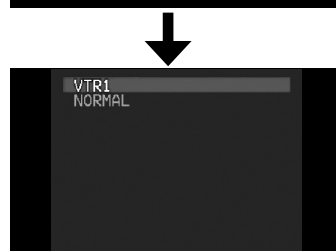
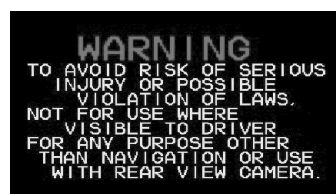

Valeur par défaut : VTR1

OFF (désactivé) :

 Appuyez de manière continue sur [SRC] (Source) (POWER) pendant plus de 2 secondes.

 Appuyez de manière continue sur [SOURCE] (POWER) pendant plus de 2 secondes.

Effectuez les ajustements suivants en fonction de vos préférences personnelles.

- Ajustement de la position du moniteur (page 90)
- Atténuateur (page 108)
- Contraste (page 108)
- Luminosité (page 108)
- Densité de couleur (page 108)
- Teinte (page 108)

 **Remarque :**

- Coupez l'alimentation principale lorsque l'appareil doit demeurer inutilisé pour une période prolongée.

Source

 Appuyez sur [SRC] (Source) (POWER).

 Appuyez sur [SOURCE] (POWER).

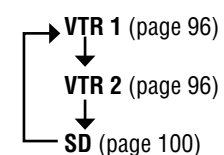

Volume

Lors de l'écoute du son avec le casque infrarouge sans fil qui figure parmi les accessoires

Réglez le volume du casque infrarouge sans fil (page 93).

Lors de l'écoute du son par les haut-parleurs d'un appareil externe

Réglez le volume avec la commande de l'appareil externe raccordé. Pour plus de détails, consultez les instructions de l'appareil externe (page 28 – 29).

VTR (Console de jeu, etc.)



Exemple

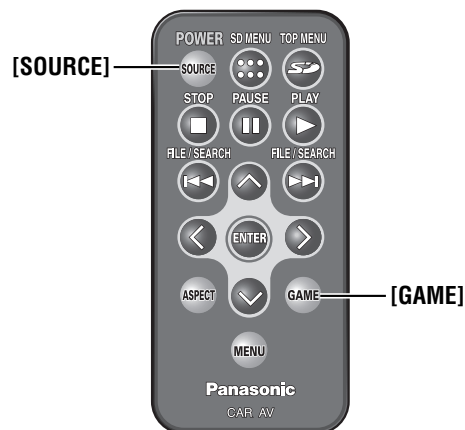

Mode VTR1/VTR2

L'affichage de l'image et l'émission du son peuvent s'effectuer à partir des appareils externes raccordés, en mode VTR1 ou VTR2 respectivement.



Appuyez sur **[SRC]** (Source) pour commuter en mode VTR1 ou VTR2.



Appuyez sur **[SOURCE]** pour commuter en mode VTR1 ou VTR2.

Exemple
(Consultez les instructions d'installation propres au raccordement des appareils externes respectifs, dans la section Raccordements électriques.)

VTR1



Lecteur DVD



Magnéto

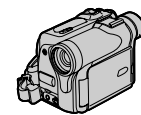

Caméscope

VTR2

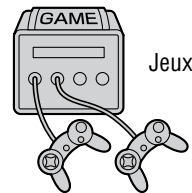

Jeux vidéo

Position de jeu



Sur pression de **[GAME]**, l'appareil ajuste automatiquement l'écran pour un affichage optimal des jeux vidéo.

Raccordez l'appareil externe à VTR2. Assurez-vous que l'affichage sur écran indique que l'appareil externe est raccordé à VTR2.

À chacune des pressions sur la touche :
VTR1 (GAME) ↔ VTR2 (GAME)

Attention :

- Cessez immédiatement la lecture si vous ressentez un malaise pendant l'affichage d'un jeu vidéo, etc., sur l'écran de l'appareil. Pour éviter d'éventuels effets négatifs sur la santé, évitez de jouer trop longtemps les jeux vidéo, etc.. Après l'utilisation, vous devez le déconnecter de l'appareil.

Appareils externes raccordables à VTR1/VTR2

Lecteur DVD/ Magnéto Caméscope

Sélectionnez le mode (VTR1 ou VTR2) qui correspond à la borne raccordée au lecteur DVD, au magnéto ou au caméscope [VTR(1)-IN ou VTR(2)-IN].

Jeux vidéo

Sélectionnez le mode (VTR1 ou VTR2) qui correspond à la borne raccordée au jeu vidéo [VTR(1)-IN ou VTR(2)-IN].

Remarque :

- Sur pression de **[GAME]**, l'appareil ajuste automatiquement l'écran pour un affichage optimal des jeux vidéo.

Remarques :

- Suivant les caractéristiques du logiciel de jeu, il est possible que l'écran ne soit pas ajusté de façon optimale pour la personne qui visionne lorsque cette fonction est activée. Dans ce cas, l'écran doit être ajusté manuellement (page 108).
- Cet appareil est équipé d'un commutateur de mise hors tension forcée **[MAIN POWER]**. En le réglant sur la position OFF vous pouvez forcer la mise hors tension de l'appareil à partir du siège avant lorsque, par exemple, les enfants assis sur les sièges arrière sont tombés endormis alors qu'ils jouaient à un jeu vidéo.
- Les paramètres établis lors de l'ajustement de l'écran en mode de jeu sont enregistrés séparément des paramètres correspondants établis en mode normal.

Exemple de raccordement d'une console de jeu à VTR2

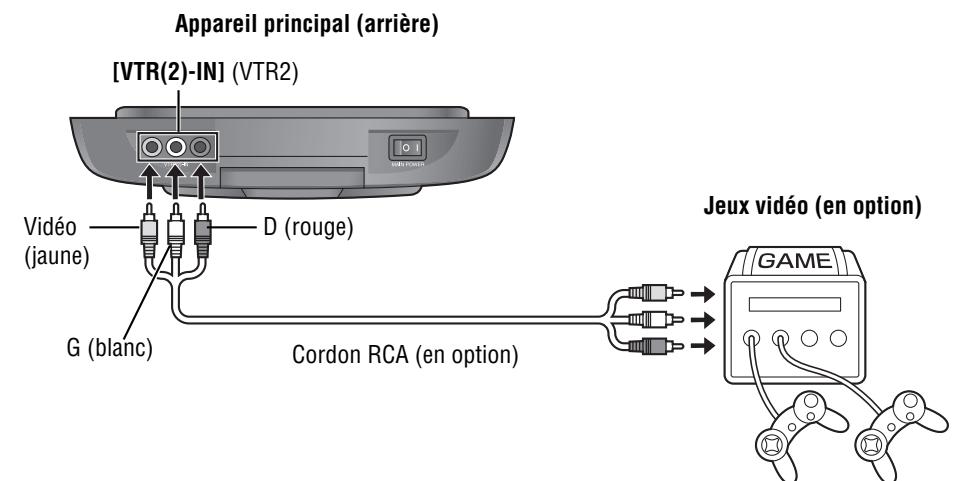

Lecture des cartes SD

Remarques sur les cartes SD

Cartes dont la lecture est possible

Carte	Symbole (logo)
cartes SD	

Utilisez des cartes SD dont la taille de la mémoire est de 512 Mo ou moins.

Carte mémoire SD :

La carte SD est une carte mémoire compacte pouvant contenir divers types de données, incluant le contenu vidéo, la musique et les photographies. La norme SD est prise en charge par plus de 520 compagnies à travers le monde. Sa popularité augmente en tant que support de liaison pour le partage de données entre différents types d'appareils.

IMPORTANT:

Suivant le format d'enregistrement utilisé, il se peut que cet appareil ne puisse pas faire la lecture de certaines données de la carte SD.

- Si vous avez vous-même sauvegardé des données d'images fixes et/ou d'images en mouvement sur des cartes SD au moyen d'un ordinateur, la lecture de ces images risque d'être impossible si les dossiers n'ont pas été configurés correctement et si les dossiers et fichiers n'ont pas été nommés correctement. Pour plus de détails, consultez la page suivante.
- Dans le cas de la lecture de musique avec la carte SD, faites la lecture des fichiers audio SD qui ont été écrits sur la carte au moyen de SD-Jukebox.
- Si vous avez sauvegardé des données sur des cartes SD avec, par exemple, un appareil AV polyvalent à carte SD Panasonic, l'appareil peut faire la lecture de ces données telles quelles.

Vous pouvez faire la lecture des types suivants de données enregistrées sur la carte SD

Images fixes

Fichiers **JPEG** pris sur un appareil photo numérique conforme aux normes DCF (système Design rule for Camera File)*.

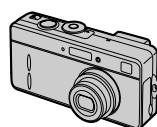

Appareil photo numérique Panasonic

Images en mouvement

Fichiers **MPEG4** [ASF (Advanced Streaming Format)**] d'images filmées avec un caméscope numérique ou un appareil AV polyvalent à carte SD. Cet appareil ne peut pas faire la lecture des données d'images en mouvement MPEG4 enregistrées en mode [Extra fine], ni des données MPEG2.

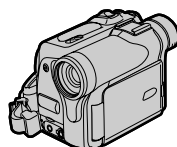

Caméscope numérique Panasonic

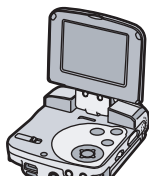

Appareil AV polyvalent à carte SD Panasonic

Musique

Support SD audio enregistré avec « Panasonic Media Manager » ou « SD-Jukebox », logiciels compris avec les appareils AV polyvalents à carte SD Panasonic et les lecteurs SD Audio.

Remarques :

- Il se peut que la reconnaissance des fichiers SD audio écrits avec un logiciel autre que SD-Jukebox soit impossible.
- La lecture des fichiers audio MP3 n'est pas possible. (Cela exclut toutefois les fichiers MP3 écrits avec SD-Jukebox pour l'utilisation en tant que fichiers SD audio.)
- Il n'est pas possible d'enregistrer ou d'effacer des plages avec cet appareil.
- Il se peut que les titres et les noms d'artiste n'apparaissent pas toujours sur l'afficheur.
- Si plusieurs images fixes ont été liées au fichier audio avec SD-Jukebox, seule la première image fixe s'affiche.
- Il se peut que l'appareil n'arrive pas à afficher certains types d'images fixes même si elles ont été liées au fichier audio avec SD-Jukebox.

Voix

Fichiers **G.726***** d'images filmées avec un caméscope numérique ou un appareil AV polyvalent à carte SD.

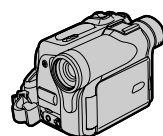

Caméscope numérique Panasonic



Appareil AV polyvalent à carte SD Panasonic

- * DCF : Système de fichiers établi en tant que format intégré pour appareils photo numériques
- ** ASF : Format de support de distribution et de lecture en transit (lecture exécutée simultanément à la réception des données) par réseau, dans lequel sont réunies en un seul contenu intégré les données d'images en mouvement, les données audio et autres types de données.
- *** G.726 : Une norme pour système de fichiers qui numérise les données vocales analogiques en les comprimant.

MPEG (Moving Picture Experts Group) : MPEG, acronyme de Moving Picture Experts Group, désigne une famille de normes utilisées pour le codage des informations audiovisuelles (ex. : films, contenu vidéo, musique) en format numérique comprimé. MPEG 1 s'applique aux Vidéo CD, MPEG 2 aux DVD-Vidéo et MPEG 4 aux télécommunications, tels que dans le cas des téléphones cellulaires et de l'Internet, permettant le transfert d'images vidéo à haute vitesse sous un volume de données réduit.

Enregistrement sur la carte SD d'un ordinateur

Vous pouvez copier les images fixes et les images en mouvement sur une carte SD en effectuant un raccordement à un ordinateur équipé d'un lecteur/enregistreur USB ou d'un adaptateur de carte PC. Créez les dossiers de la façon indiquée ci-dessous.

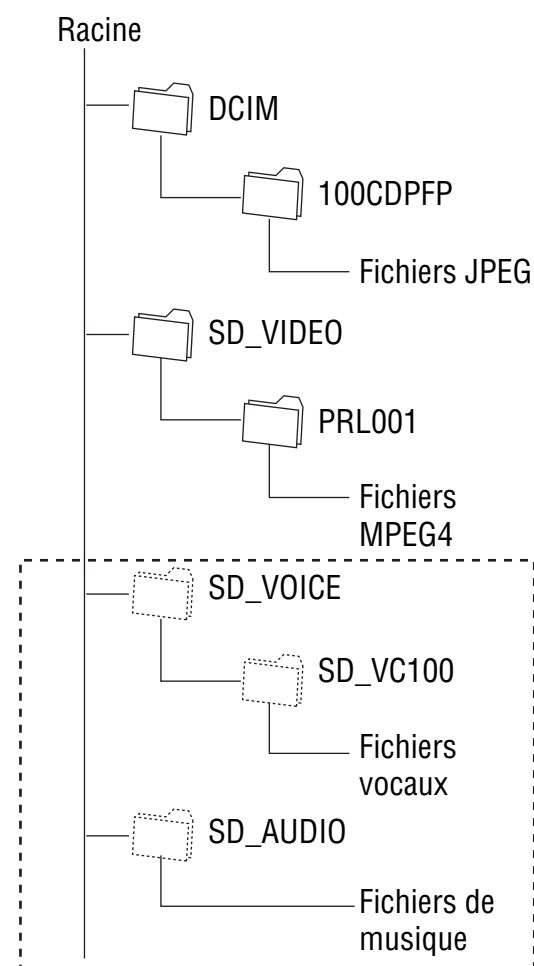

IMPORTANT :

Pour nommer les fichiers

Images fixes JPEG

Exemple : **IMGA_0001.JPG**
 4 caractères | 4 chiffres

Images en mouvement MPEG4

Exemple : **MOL001.ASF**
 Numéros hexadécimaux à 3 chiffres (Chiffres de 0 à 9 et lettres de A à F)

Assurez-vous qu'aucun des fichiers du dossier n'a les mêmes 4 (ou 3) derniers caractères. La lecture des fichiers nommés de cette façon n'est pas possible.

Remarques :

- « SD_VOICE » et « SD_AUDIO » sont des dossiers cachés créés lorsque vous enregistrez des fichiers vocaux ou audio, et ils sont lus automatiquement sur les autres composants.
- Pour pouvoir faire la lecture des fichiers, cet appareil a besoin des dossiers des cartes SD. Ne les supprimez pas avec l'ordinateur.
- « DCIM », « SD_VIDEO », « SD_VOICE » et « SD_AUDIO » sont nécessaires à la lecture des fichiers mais sont sans effet sur l'utilisation.
- Il se peut que la lecture de certains fichiers soit impossible à cause de l'origine de la copie ou de la façon dont les dossiers et fichiers ont été nommés.

Lecture des cartes SD (suite)

Remarques sur les cartes SD (suite)

À propos des données sur carte

- Pour formater les cartes, utilisez SD-Jukebox comme format.
- Si des données non prises en charge par cet appareil sont enregistrées sur la carte à partir d'un ordinateur, elles ne seront pas reconnues par l'appareil.
- N'effacez pas « DCIM », « SD_VIDEO », etc., ces éléments étant nécessaires à la configuration du dossier.

Certains fichiers ne sont pas compatibles avec cet appareil et leur lecture n'est pas possible. Par exemple :

- Fichiers d'image en mouvement enregistrés sur un appareil photo numérique avec la fonction d'image en mouvement
- Fichiers d'enregistrement vocal et autres enregistrés avec un enregistreur numérique

Entretien

Comment tenir la carte :

- Ne touchez pas la surface de lecture ni la surface de la borne.
- Évitez de rayer la carte.
- Évitez de plier la carte.
- Lorsque vous n'utilisez pas la carte, laissez-la dans son boîtier.



Ne laissez pas les cartes dans les endroits suivants :

- Directement sous les rayons du soleil
- Près du système de chauffage du véhicule
- Endroits sales, poussiéreux et humides
- Sièges et tableaux de bord

Précautions concernant les cartes SD :

- Ne laissez pas cartes SD en un endroit où elles risquent de chauffer ou d'être exposées directement aux rayons du soleil, ou dans un endroit sujet à des émissions d'ondes électromagnétiques ou d'électricité statique. Vous risquez d'endommager les cartes ou de perdre vos données si vous négligez ces précautions.
- Assurez-vous que la zone de la borne, sur la partie arrière des cartes, est exempte de poussière, d'eau ou de corps étrangers. Ne pas toucher cette zone avec la main ou un objet quelconque.
- L'électricité statique ou un dysfonctionnement de l'appareil ou des cartes peut entraîner l'endommagement des cartes ou la perte des données. Il est recommandé de sauvegarder les données importantes également sur l'ordinateur.

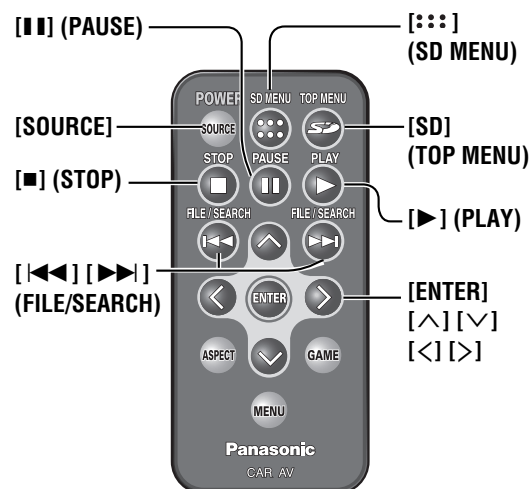
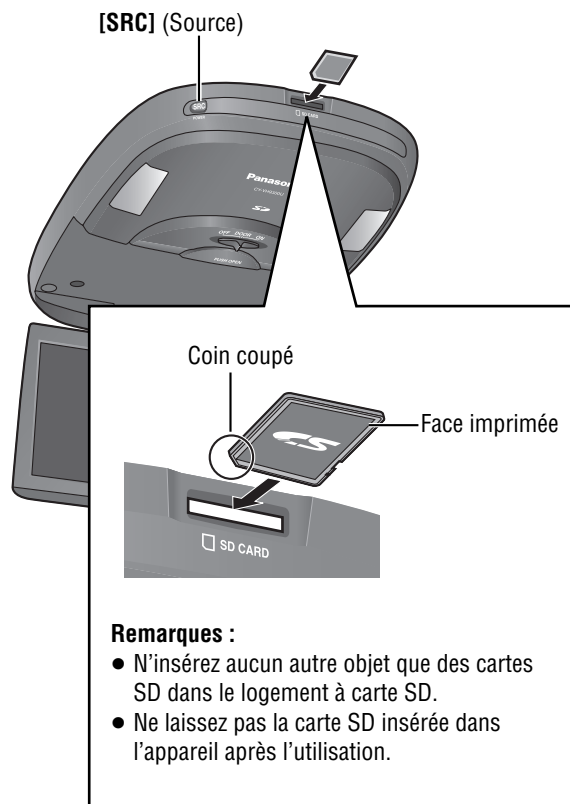

MISE EN GARDE :

- Ne placez pas les cartes mémoire SD à la portée des enfants. Les enfants risqueraient d'avaler la carte mémoire SD. Si un enfant avale la carte mémoire, contactez immédiatement un médecin.

Mode SD

Appuyez sur [SRC] (Source) pour sélectionner le mode SD.

Appuyez sur [SOURCE] pour sélectionner le mode SD.

- L'écran « MODE SELECT » (sélection du mode) s'affiche.

Écran « MODE SELECT » (sélection du mode)

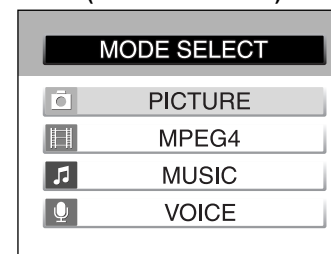

Sélection de mode

- 1 Appuyez sur [^] ou [v] pour sélectionner le mode.
- 2 Appuyez sur [ENTER] ou [▶] (PLAY).

Écran « MODE SELECT » (sélection du mode)

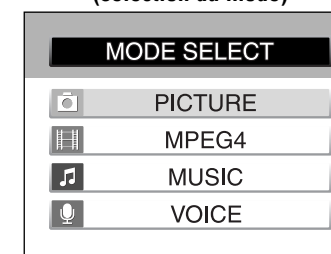

PICTURE : La lecture des images fixes enregistrées sur carte SD s'effectue dans ce mode (page 106).

MPEG4 : La lecture des images en mouvement enregistrées sur carte SD s'effectue dans ce mode (page 102).

MUSIC : La lecture des fichiers de musique enregistrés sur carte SD s'effectue dans ce mode (page 104).

VOICE : La lecture des enregistrements vocaux effectués sur carte SD s'effectue dans ce mode (page 107).

Remarque :

En mode SD, lorsque l'une ou l'autre des opérations suivantes effectuée et que le mode SD est ensuite rétabli, l'écran « MODE SELECT » (sélection du mode) apparaît toujours.

- Mise hors tension
- Désactivation de ACC (accessoires)
- Désactivation de MAIN POWER (interrupteur principal)
- Changement de mode

Insertion de la carte SD

Insérez et glissez la carte SD dans le logement jusqu'à ce qu'elle se mette en place en émettant un léger bruit sec.

Éjection de la carte SD

Appuyez sur la carte SD pour l'éjecter.

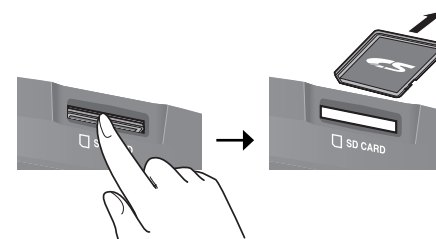

Remarques :

Gardez les points suivants à l'esprit concernant l'insertion et l'éjection de la carte SD.

- L'appareil ne commute pas automatiquement en mode SD sur insertion de la carte SD. Pour faire la lecture des cartes SD, vous devez appuyer sur [SRC] (Source) pour passer en mode SD, qu'une carte SD se trouve ou non dans l'appareil.
- Insérez les cartes SD correctement, en prenant garde de les placer par erreur dans le mauvais sens ou à l'envers. (Voir l'illustration de gauche.)

Fonctionnement en mode SD (MPEG4)

Lecture des images en mouvement [MPEG4]

Écran de liste d'images en mouvement (Exemple)



- 1 Pour sélectionner les images en mouvement que vous désirez regarder, appuyez sur [^], [v], [L] et [R].
- 2 Appuyez sur [ENTER] ou [▶] (PLAY) pour faire la lecture des images en mouvement sélectionnées.

Réglage de « SCREEN » (écran) pour la lecture des images en mouvement (SETUP MENU)

* Lorsque « MENU » apparaît à l'écran, il fait toujours référence à la touche [:::] (SD MENU) de télécommande sur laquelle il faut appuyer.

Temps de lecture écoulé

[■] (STOP) :
Appuyez sur cette touche pour retourner à l'écran de liste d'images en mouvement.

[||] (PAUSE) :
Appuyez sur cette touche pour arrêter temporairement la lecture.

[>]/[▶▶] (FILE/SEARCH) :
Appuyez sur cette touche pour aller au début de l'image en mouvement suivante (ou maintenez-la enfoncée pour avancer rapidement).

[<]/[◀◀] (FILE/SEARCH) :
Appuyez sur cette touche pour retourner au début de l'image en mouvement en cours de lecture (ou maintenez-la enfoncée pour reculer rapidement).

Remarques :

- L'afficheur retourne à l'écran initial (mode d'affichage d'opération SD) lorsque vous appuyez sur [SD] (TOP MENU).
- Si l'écran de liste des fichiers contient 7 fichiers ou plus, appuyez sur [^], [v], [L] ou [R] pour faire défiler l'écran à la page suivante (ou précédente).
- Lors de la lecture d'images en mouvement MPEG4, il se peut que des motifs en mosaïque apparaissent ou que des cadres soient manquants sur les images à mouvement rapide : cela est normal et n'indique aucun dysfonctionnement.

(Pendant que l'écran de liste d'images en mouvement s'affiche)

- 1 Appuyez sur [:::] (SD MENU).

Pour quitter :
Appuyez sur [SD MENU] sur la télécommande.

- 2 Sélectionnez « SCREEN » (écran) en appuyant sur [^] ou [v].
- 3 Sélectionnez « FULL » (plein) ou « NORMAL » en appuyant sur [L] ou [R].
FULL (plein) : Écran agrandi (valeur par défaut)
NORMAL : Écran normal

[:::] (SD MENU)* : Appuyez sur cette touche pour retourner à l'écran de liste d'images en mouvement.

Réglage de « REPEAT » (répétition) pendant la lecture d'images en mouvement (SETUP MENU)

* Lorsque « MENU » apparaît à l'écran, il fait toujours référence à la touche [:::] (SD MENU) de télécommande sur laquelle il faut appuyer.

Réglage de « DISPLAY » (affichage) pendant la lecture d'images en mouvement (SETUP MENU)

* Lorsque « MENU » apparaît à l'écran, il fait toujours référence à la touche [:::] (SD MENU) de télécommande sur laquelle il faut appuyer.

Pour quitter :
Appuyez sur [SD MENU] sur la télécommande.

(Pendant que l'écran de liste d'images en mouvement s'affiche)

- 1 Appuyez sur [:::] (SD MENU).
- 2 Sélectionnez « REPEAT » (répétition) en appuyant sur [^] ou [v].
- 3 Sélectionnez « OFF » (désactivé), « 1FILE » (1 fichier) ou « ALL » (tout) en appuyant sur [L] ou [R].
OFF (désactivé) : Lecture normale (sans répétition) (valeur par défaut)
1FILE (1 fichier) : Lecture répétée d'un seul fichier.
ALL (tout) : Lecture répétée de tous les fichiers.

[:::] (SD MENU)* : Appuyez sur cette touche pour retourner à l'écran de liste d'images en mouvement.

Pour quitter :
Appuyez sur [SD MENU] sur la télécommande.

(Pendant que l'écran de liste d'images en mouvement s'affiche)

- 1 Appuyez sur [:::] (SD MENU).
- 2 Sélectionnez « DISPLAY » (affichage) en appuyant sur [^] ou [v].
- 3 Sélectionnez « ON » (activé) ou « OFF » (désactivé) en appuyant sur [L] ou [R].
ON (activé) : L'affichage d'information SD est activé. (valeur par défaut)
OFF (désactivé) : L'affichage d'information SD est désactivé.

[:::] (SD MENU)* : Appuyez sur cette touche pour retourner à l'écran de liste d'images en mouvement.

Pour quitter « SETUP MENU » (le menu de configuration) :
Appuyez sur [SD MENU] sur la télécommande.



Pour retourner à l'écran initial :
Appuyez sur [TOP MENU] sur la télécommande.

Fonctionnement en mode SD (MUSIC)

Lecture de musique (enregistrée sur carte SD) [MUSIC]

Écran de liste des fichiers de musique (Exemple)

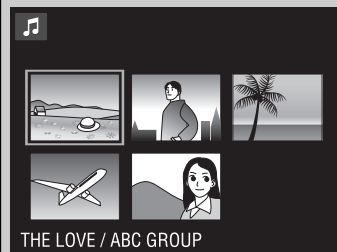

- 1 Pour sélectionner le fichier de musique que vous désirez écouter, appuyez sur [^], [v], [<] et [>].
- 2 Appuyez sur [ENTER] ou [▶] (PLAY) pour faire la lecture du fichier de musique sélectionné.

Réglage de « SELECT PLAYLIST » (sélection d'une liste de lecture) pour lecture de la musique (SETUP MENU)

* Lorsque « MENU » apparaît à l'écran, il fait toujours référence à la touche [:::] (SD MENU) de télécommande sur laquelle il faut appuyer.

Temps de lecture écoulé

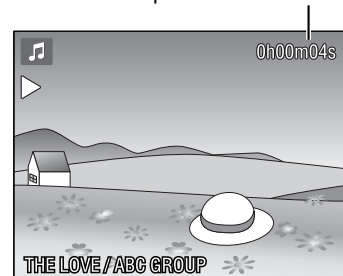

Nom de fichier

Remarques :

- Si la musique est accompagnée d'images fixes, ces dernières s'afficheront pendant la lecture de la musique. Utilisez SD-Jukebox pour lier des images fixes à la musique.
- L'afficheur retourne à l'écran initial (mode d'affichage d'opération SD) lorsque vous appuyez sur [SD] (TOP MENU).
- La lecture des fichiers audio MP3 n'est pas possible. (Cela exclut toutefois les fichiers MP3 écrits avec SD-Jukebox pour l'utilisation en tant que fichiers SD audio.)

[■] (STOP) :

Appuyez sur cette touche pour retourner à l'écran de liste de fichiers de musique.

[||] (PAUSE) :

Appuyez sur cette touche pour arrêter temporairement la lecture.

[>]/[▶▶] (FILE/SEARCH) :

Appuyez sur cette touche pour sauter au début du fichier suivant (ou maintenez-la enfoncée pour avancer rapidement).

[<]/[◀◀] (FILE/SEARCH) :

Appuyez sur cette touche pour retourner au début du fichier en cours de lecture (ou maintenez-la enfoncée pour reculer rapidement).

(Pendant que l'écran de liste des fichiers de musique s'affiche)

- 1 Appuyez sur [:::] (SD MENU).

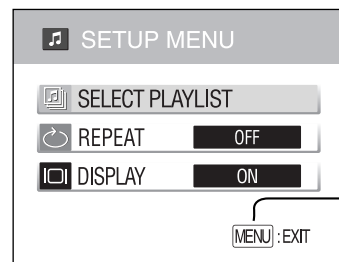

Pour quitter :

Appuyez sur [SD MENU] sur la télécommande.

- 2 Sélectionnez « SELECT PLAYLIST » (sélection de liste de lecture) en appuyant sur [^] ou [v], puis appuyez sur [ENTER] ou [▶] (PLAY).

- 3 Sélectionnez la liste de lecture désirée en appuyant sur [^] ou [v].
Valeur par défaut : Tous les fichiers de musique enregistrés sont lus.

PLAYLIST** (liste de lecture) : La liste de lecture sélectionnée est lue.

[:::] (SD MENU)* : Appuyez sur cette touche pour retourner à l'écran de liste de fichiers de musique.

** Les titres affichés varient en fonction des réglages effectués lors de la création des listes de lecture. Pour plus de détails, consultez le mode d'emploi de SD-Jukebox.

Réglage de « REPEAT » (répétition) pendant la lecture de musique (SETUP MENU)

* Lorsque « MENU » apparaît à l'écran, il fait toujours référence à la touche [:::] (SD MENU) de télécommande sur laquelle il faut appuyer.

(Pendant que l'écran de liste des fichiers de musique s'affiche)

- 1 Appuyez sur [:::] (SD MENU).

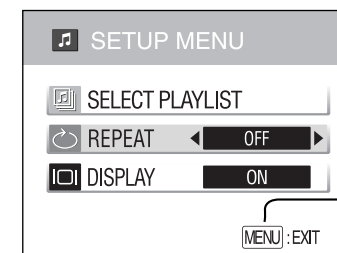

Pour quitter :

Appuyez sur [SD MENU] sur la télécommande.

- 2 Sélectionnez « REPEAT » (répétition) en appuyant sur [^] ou [v], puis appuyez sur [ENTER] ou [▶] (PLAY).

- 3 Sélectionnez « OFF » (désactivé), « 1MUSIC » (1 morceau) ou « ALL » (tout) en appuyant sur [<] ou [>].

OFF (désactivé) : Pas de lecture répétée (valeur par défaut)
1MUSIC (1 morceau) : Lecture répétée d'un seul fichier.
ALL (tout) : Lecture répétée de tous les fichiers.

[:::] (SD MENU)* : Appuyez sur cette touche pour retourner à l'écran de liste de fichiers de musique.

Réglage de « DISPLAY » (affichage) pour la lecture de musique (SETUP MENU)

* Lorsque « MENU » apparaît à l'écran, il fait toujours référence à la touche [:::] (SD MENU) de télécommande sur laquelle il faut appuyer.

(Pendant que l'écran de liste des fichiers de musique s'affiche)

- 1 Appuyez sur [:::] (SD MENU).

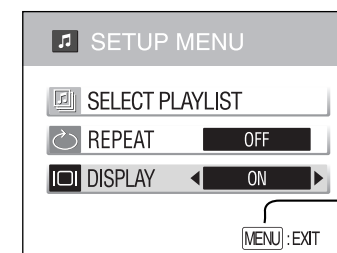

Pour quitter :

Appuyez sur [SD MENU] sur la télécommande.

- 2 Sélectionnez « DISPLAY » (affichage) en appuyant sur [^] ou [v].

- 3 Sélectionnez « ON » (activé) ou « OFF » (désactivé) en appuyant sur [<] ou [>].

ON (activé) : L'affichage d'information SD est activé. (valeur par défaut)
OFF (désactivé) : L'affichage d'information SD est désactivé.

[:::] (SD MENU)* : Appuyez sur cette touche pour retourner à l'écran de liste de fichiers de musique.

Fonctionnement en mode SD (PICTURE)

Lecture d'images fixes [PICTURE]

Écran de liste d'images fixes (Exemple)

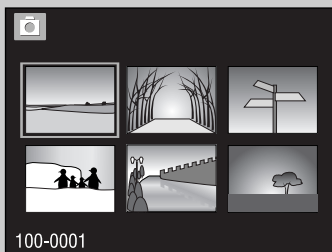

- 1 Pour sélectionner les images fixes que vous désirez regarder, appuyez sur [^], [v], [<] et [>].
- 2 Appuyez sur [ENTER] ou [▶] (PLAY) pour faire la lecture des images fixes sélectionnées.

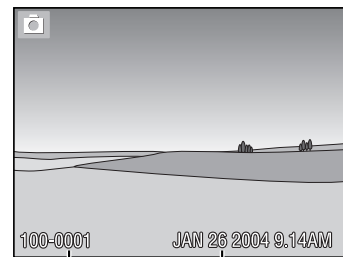

Nom de fichier Jour et heure de création

Pour faire la lecture d'une série d'images fixes l'une après l'autre (diaporama) :

(Pendant que l'écran de lecture d'images fixes s'affiche)

Appuyez sur [▶] (PLAY). Chacune des images fixes s'affichera pendant 5 secondes.

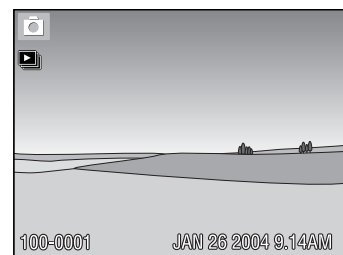

Remarque :

- L'afficheur retourne à l'écran initial (mode d'affichage d'opération SD) lorsque vous appuyez sur [SD] (TOP MENU).

[>]/[▶▶] (FILE) : Appuyez sur cette touche pour afficher l'image fixe suivante.
[<]/[◀◀] (FILE) : Appuyez sur cette touche pour afficher l'image fixe précédente.

[■] (STOP) : Appuyez sur cette touche pour retourner à l'écran de liste d'images fixes.
[||] (PAUSE) : Appuyez sur cette touche pour arrêter temporairement la lecture.

Réglage de « DISPLAY » (affichage) pour la lecture des images fixes (SETUP MENU)

* Lorsque « MENU » apparaît à l'écran, il fait toujours référence à la touche [:::] (SD MENU) de télécommande sur laquelle il faut appuyer.

(Pendant que l'écran de liste d'images fixes s'affiche)
Appuyez sur [:::] (SD MENU).

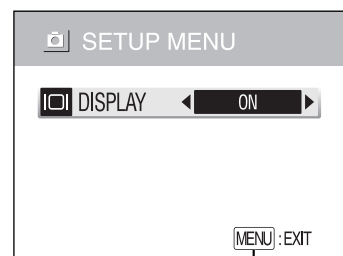

ON (activé) : L'affichage d'information SD est activé. (valeur par défaut)
OFF (désactivé) : L'affichage d'information SD est désactivé.

[>]/[▶▶] ou [<]/[◀◀] : Appuyez sur une de ces touches pour commuter entre « ON » (activé) et « OFF » (désactivé).
[:::] (SD MENU)* : Appuyez sur cette touche pour retourner à l'écran de liste d'images fixes.

Pour quitter :

Appuyez sur [SD MENU] sur la télécommande.

Fonctionnement en mode SD (VOICE)

Lecture des enregistrements vocaux (enregistrés sur carte SD) [VOICE]

Écran de liste de fichiers vocaux (Exemple)

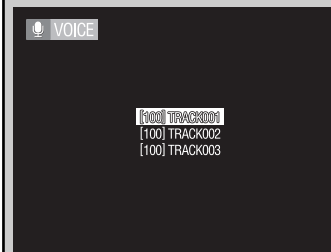

- 1 Pour sélectionner le fichier vocal que vous désirez écouter, appuyez sur [^] et [v].
- 2 Appuyez sur [ENTER] ou [▶] (PLAY) pour faire la lecture du fichier vocal sélectionné.

Réglage de « DISPLAY » (affichage) pour la lecture des enregistrements vocaux (SETUP MENU)

* Lorsque « MENU » apparaît à l'écran, il fait toujours référence à la touche [:::] (SD MENU) de télécommande sur laquelle il faut appuyer.

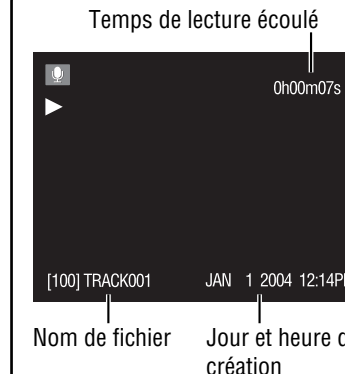

Nom de fichier Jour et heure de création

Remarque :

- L'afficheur retourne à l'écran initial (mode d'affichage d'opération SD) lorsque vous appuyez sur [SD] (TOP MENU).

(Pendant que l'écran de liste des fichiers vocaux s'affiche)
Appuyez sur [:::] (SD MENU).

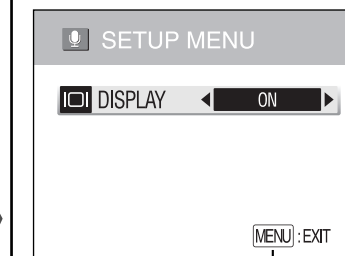

ON (activé) : L'affichage d'information SD est activé. (valeur par défaut)
OFF (désactivé) : L'affichage d'information SD est désactivé.

Remarque :

- Avec certains réglages, l'écran peut passer au noir.

[■] (STOP) : Appuyez sur cette touche pour retourner à l'écran de liste de fichiers vocaux.
[||] (PAUSE) : Appuyez sur cette touche pour arrêter temporairement la lecture.
[>]/[▶▶] (FILE/SEARCH) : Appuyez sur cette touche pour sauter au début de l'enregistrement vocal suivant (ou maintenez-la enfoncée pour avancer rapidement).
[<]/[◀◀] (FILE/SEARCH) : Appuyez sur cette touche pour retourner au début de l'enregistrement vocal en cours de lecture (ou maintenez-la enfoncée pour reculer rapidement).

Pour quitter :

Appuyez sur [SD MENU] sur la télécommande.

Réglages de l'afficheur (SCREEN)

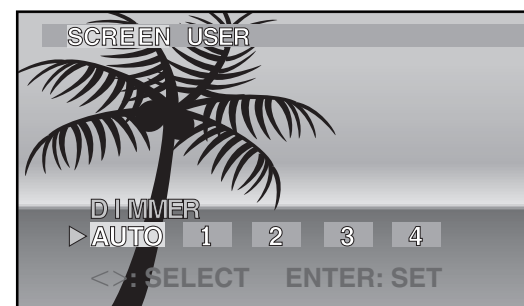
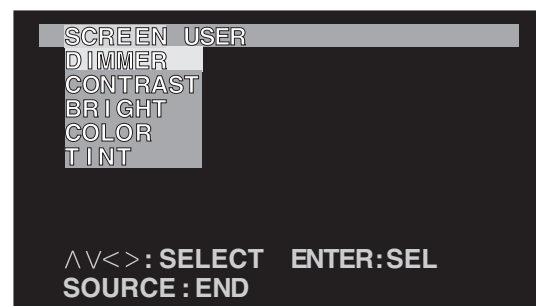

1 Menu

- ① Appuyez sur [MENU] pour afficher le menu.
- ② Appuyez sur [<] ou [>] pour sélectionner « SCREEN » (écran).

2 Sous-menu

- ① Appuyez sur [^] ou [v] pour sélectionner l'option.
- ② Appuyez sur [ENTER].

3 Réglage

- ① Appuyez sur [<] ou [>] pour ajuster.
- ② Appuyez sur [ENTER] pour valider (réglage d'atténuateur uniquement).
- ③ Appuyez sur [SOURCE] pour quitter le menu.

Remarque :

- Si aucune commande n'est effectuée pendant plus de 10 secondes, l'afficheur quitte le menu.

Atténuateur

Valeur par défaut : AUTO
Plage de réglage : AUTO, 1 à 4

Ajuster le contraste de l'image

Valeur par défaut : ±0
Plage de réglage : -15 à +15

Ajuster la luminosité de l'image

Valeur par défaut : ±0
Plage de réglage : -15 à +15

Ajuster la profondeur de couleur de l'image

Valeur par défaut : ±0
Plage de réglage : -15 à +15

Ajuster le ton ou la teinte de l'image

Valeur par défaut : ±0
Plage de réglage : -15 à +15

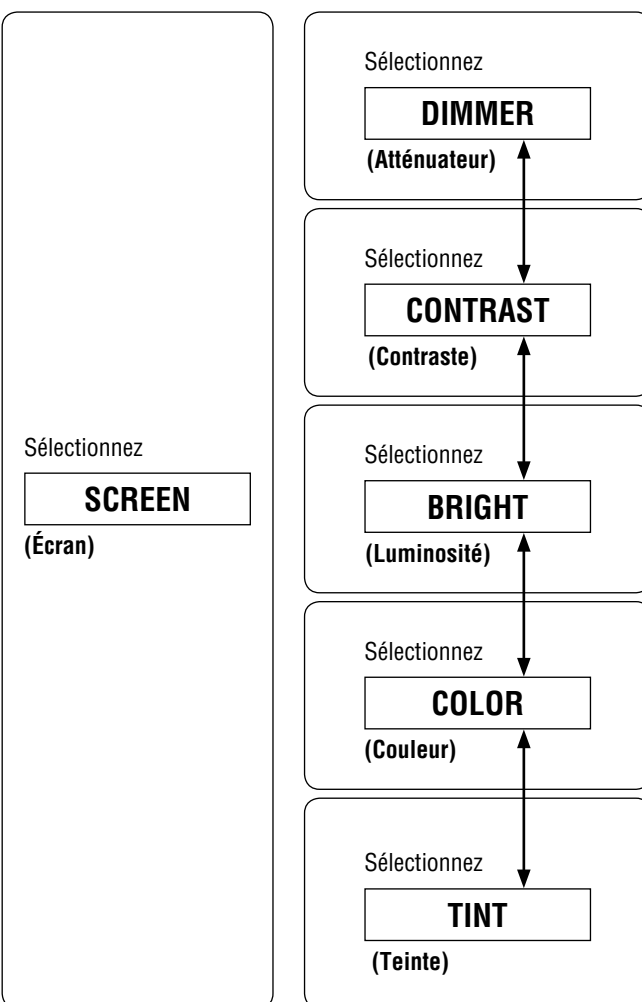

AUTO : s'ajuste automatiquement en fonction de l'intensité lumineuse environnante.

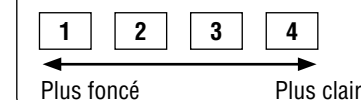

[>] : Pour augmenter le contraste entre le noir et le blanc.

[<] : Pour réduire le contraste entre le noir et le blanc.

[>] : Rend l'image plus claire

[<] : Rend l'image plus sombre

[>] : Pour augmenter la profondeur de couleur sur l'afficheur

[<] : Pour réduire la profondeur de couleur sur l'afficheur

[>] : Pour accentuer le vert d'une image couleur

[<] : Pour accentuer le rouge d'une image couleur

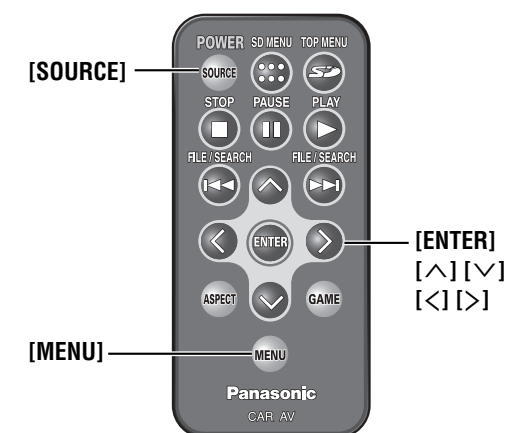

Autres réglages (USER) (utilisateur)

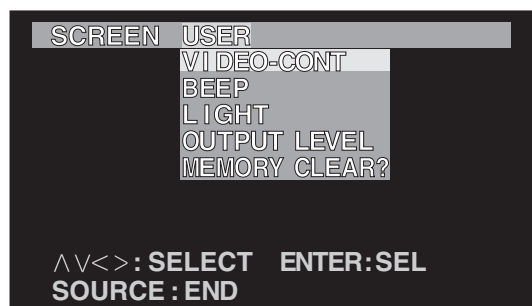

1 Menu

- ① Appuyez sur [MENU] pour afficher le menu.
- ② Appuyez sur [<] ou [>] pour sélectionner « USER » (utilisateur).

2 Sous-menu

- ① Appuyez sur [^] ou [v] pour sélectionner l'option.
- ② Appuyez sur [ENTER].

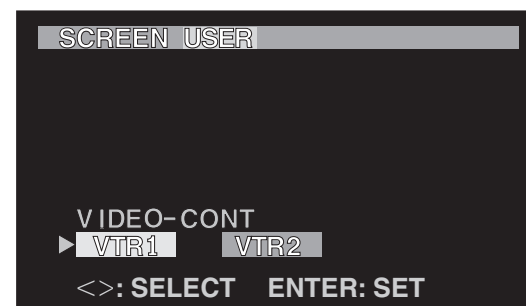

3 Réglage

- ① Appuyez sur [<] ou [>] pour ajuster.
- ② Appuyez sur [ENTER] pour valider.
- ③ Appuyez sur [SOURCE] pour quitter le menu.

Remarque :

- Si aucune commande n'est effectuée pendant plus de 10 secondes, l'afficheur quitte le menu.

Paramètre de contrôle vidéo

Ce « Paramètre de contrôle vidéo » est nécessaire lorsque vous raccordez un lecteur DVD Panasonic (CX-D3000U, en option).

Valeur par défaut : VTR1
Plage de réglage : VTR1, VTR2

Son d'opération des touches

Valeur par défaut : ON (activé)
Plage de réglage : ON/OFF (activé/désactivé)

Paramètre d'illumination bleue réfléchi par le plafond

Valeur par défaut : ON (activé)
Plage de réglage : ON/OFF (activé/désactivé)

Niveau de sortie audio

Valeur par défaut : 3
Plage de réglage : 1/2/3

Réinitialisation de la mémoire

Valeur par défaut : NO (non)
Plage de réglage : YES/NO (oui/non)

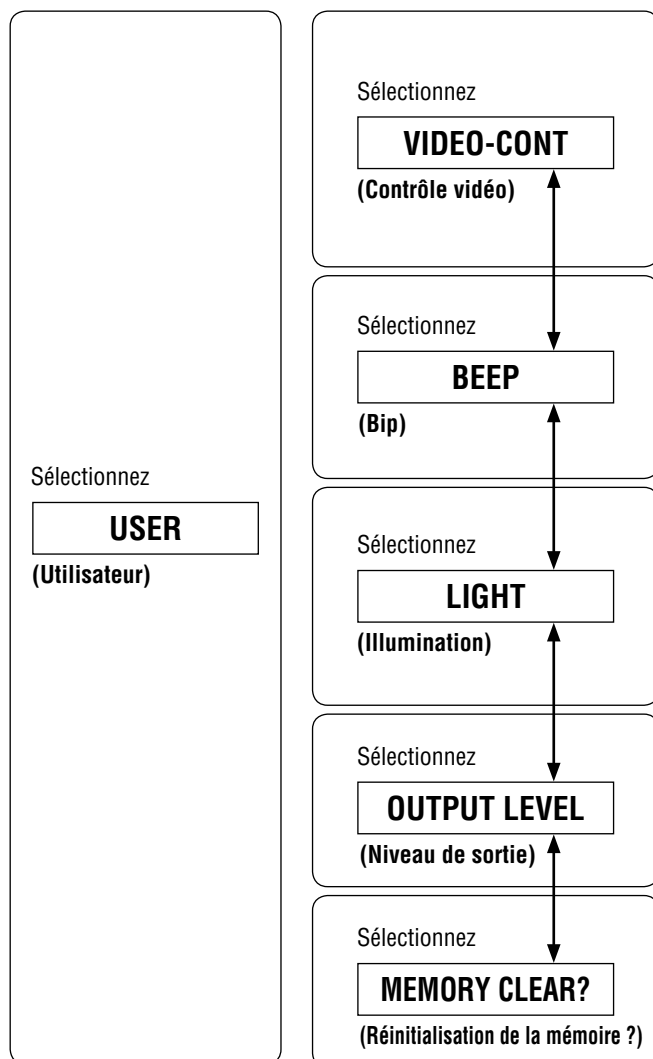

VTR1 : Raccordé à VTR1-IN

VTR2 : Raccordé à VTR2-IN

Remarques :

- Sélectionnez la borne raccordée via un cordon RCA à la borne de sortie DVD d'un lecteur DVD Panasonic (CX-D3000U, en option).
- Si vous raccordez un lecteur DVD Panasonic (CX-D3000U, en option), raccordez également un fil de contrôle vidéo.

ON (activé) : Son d'opération (bip) activé

OFF (désactivé) : Son d'opération (bip) désactivé

ON (activé) : L'illumination bleue réfléchi par le plafond est activée.

OFF (désactivé) : L'illumination bleue réfléchi par le plafond est désactivée.

1: Niveau minimal

2: Niveau moyen

3: Niveau maximal

Remarque :

- Suivant la sensibilité d'entrée de l'appareil externe raccordé, il se peut que le son soit distordu. Effectuez le réglage uniquement dans ce cas. En temps normal, utilisez le réglage par défaut.

YES (oui) : Réglages par défaut

NO (non) : Mémoire non effacée
L'afficheur retourne à l'affichage précédent.

Remarque :

- En mode SD, les réglages du « SETUP MENU » (menu de configuration) ne retournent pas aux valeurs par défaut même si vous sélectionnez « YES » (oui) pour ce réglage.

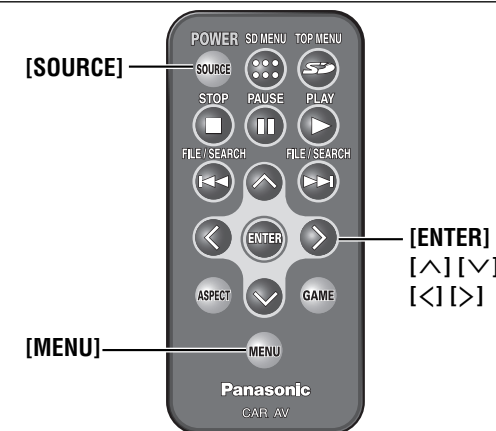

Appuyez sur **[ASPECT]** pour changer le rapport d'aspect comme suit.
Valeur par défaut : NORMAL
Mode : 4 types

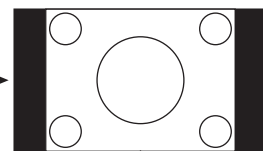

NORMAL

- Une image de type classique s'affiche dans un rapport horizontal/vertical de 4 pour 3.
- Dans ce cas, des zones sont laissées vides sur les côtés gauche et droit de l'afficheur.

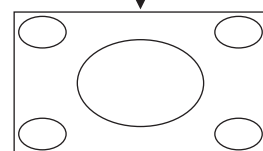

FULL (Plein)

- L'ensemble de l'écran est agrandi horizontalement jusqu'à un rapport d'aspect de 16 pour 9.
- Le taux d'agrandissement est le même en tout point de l'écran.

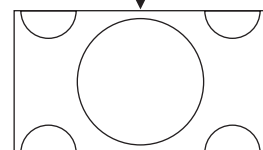

ZOOM

- L'ensemble de l'écran est agrandi en conservant un rapport d'aspect de 4 pour 3.
- Les parties supérieure et inférieure de l'écran sont légèrement coupées.

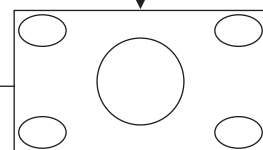

JUST (Justification)

- L'écran est agrandi horizontalement jusqu'à un rapport d'aspect de 16 pour 9.
- Le taux d'agrandissement augmente aux extrémités droite et gauche de l'écran.

[ASPECT]



Remarques :

- Dans certains cas, l'image affichée est différente de l'original en conséquence du rapport d'aspect sélectionné.
- Veuillez noter que la réduction ou l'agrandissement de l'écran au moyen de la fonction de modification du rapport d'aspect du présent appareil à des fins commerciales lucratives ou pour le visionnement ou l'écoute par un public peut constituer une violation de droits d'auteur protégés par la loi sur le droit d'auteur.
- Si vous agrandissez une image d'aspect standard (4 pour 3) au moyen de la fonction « JUST » (justification), « ZOOM » ou « FULL » (plein) pour qu'elle occupe tout l'écran, il se peut qu'une partie de l'image ne soit pas visible en périphérie ou que l'image soit distordue. Pour voir l'image telle qu'elle a été conçue par son créateur, utilisez le mode « NORMAL ».

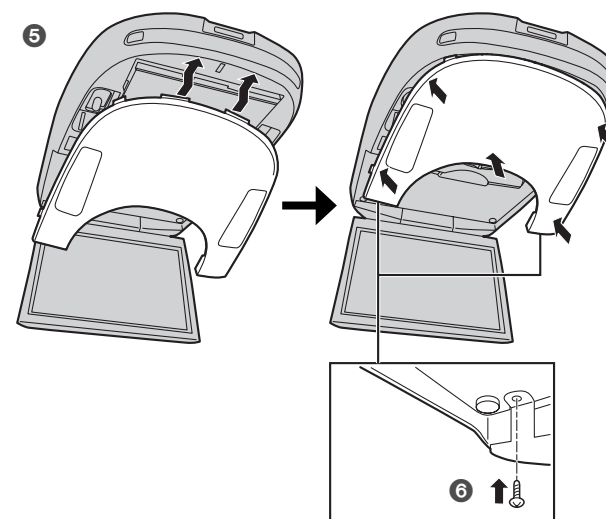
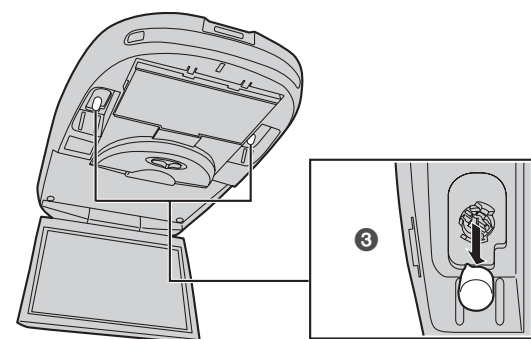
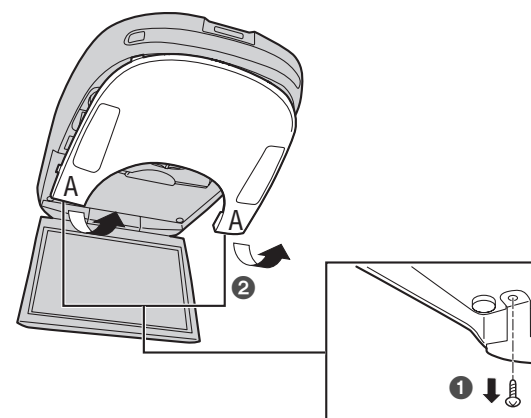

Attention :

- Faites remplacer le plafonnier par un technicien spécialisé.

Préparatifs :

- Placez l'interrupteur du plafonnier en position d'arrêt (page 86) et mettez l'appareil hors tension.
- Ouvrez l'unité d'affichage (page 90).

- 1 Retirez les 2 vis.
- 2 Posez vos doigts en A (aux 2 points) sur le panneau, et tirez-le doucement vers le bas.
- 3 Tirez sur l'ampoule à remplacer.
 - Tirez bien droit sur l'ampoule, sans la tourner.
- 4 Mettez en place la nouvelle ampoule en la poussant.
- 5 Insérez le bout du panneau et remettez-le en place tel qu'indiqué sur l'illustration.
- 6 Serrez les vis.

Attention :

- Vous devez laisser l'interrupteur du plafonnier en position éteint lorsque vous remplacez une ampoule. Autrement, vous risquez de vous brûler.
- L'ampoule est extrêmement chaude lorsqu'elle est allumée ou vient tout juste d'être éteinte. Avant d'essayer de la remplacer, éteignez le plafonnier, attendez quelques minutes puis assurez-vous qu'elle est refroidie.
- Utilisez une ampoule conforme aux spécifications (12 V/5 W). N'utilisez aucun autre type d'ampoule.
- Vous risquez de casser l'ampoule si vous la serrez trop fort. Pour la remplacer, portez des doigts ou utilisez un matériau qui ne glisse pas.

Remarque :

- Prenez garde de rayer la surface du couvercle avant en le fixant.

MISE EN GARDE :

- N'utilisez pas l'appareil s'il est endommagé ou présente une quelconque anomalie. Dans l'éventualité peu probable d'un bris de l'appareil (par exemple, l'image ne s'affiche pas ou il n'y a pas de son), ou si une anomalie quelconque se présente (par exemple, si un corps étranger pénètre dans l'appareil, si de l'eau est versée dessus, s'il dégage de la fumée ou une odeur étrange), vous devez cesser immédiatement l'utilisation, commuter l'interrupteur principal (MAIN POWER) sur OFF (désactivé) et contacter le magasin où vous avez fait l'achat de l'appareil ou le centre de service après-vente Panasonic le plus près. Il y a risque d'accident, d'incendie ou de choc électrique si vous continuez d'utiliser l'appareil dans de telles conditions.
- En cas de problème avec les connexions des fils ou l'installation, ne tentez pas d'effectuer la réparation ou de vérifier le câblage vous-même. Vous devez plutôt contacter votre détaillant ou le centre de service après-vente Panasonic le plus près et faire une demande de réparation.

Étapes préliminaires

Effectuez les vérifications et prenez les mesures décrites dans les tableaux ci-dessous. Concernant les éléments liés aux connexions de fils et à l'installation qui figurent dans la colonne « Solution possible » des tableaux ci-dessous, ne tentez pas d'effectuer la réparation ou de vérifier le câblage vous-même. Pour tout élément imprimé en italiques dans la colonne « Solution possible », reportez-vous à la page de référence indiquée, puis effectuez vous-même les opérations et vérifications.

Si vous soupçonnez une anomalie

Commutez immédiatement l'interrupteur principal (MAIN POWER) sur OFF (désactivé). Avant de faire une demande de réparation, débranchez le connecteur d'alimentation et assurez-vous que l'appareil ne dégage ni fumée ni chaleur. Vous ne devez en aucun cas tenter de réparer vous-même l'appareil. Cela est dangereux. Vous devez plutôt contacter votre détaillant ou le centre de service après-vente Panasonic le plus près et faire une demande de réparation.

Conseils de dépannage

Généralités

Problème	Cause possible	Solution possible (page de référence)
Pas d'alimentation sur l'appareil.	L'interrupteur principal (MAIN POWER) est désactivé.	<i>Commutez l'interrupteur principal sur ON (activé).</i> (page 94)
	Les fils du cordon d'alimentation (batterie, ACC et mise à la terre) sont inversés.	<i>Vérifiez les connexions.</i>
	Le fusible a sauté.	<i>Réglez le problème à l'origine du fusible sauté, puis remplacez ce dernier par un neuf. Contactez votre détaillant.</i>
Aucun son n'est émis.	Le volume du casque est réglé sur zéro.	<i>Augmentez le volume du casque.</i> (page 93)
	Le casque est hors tension.	<i>Mettez le casque sous tension.</i> (page 93)
	Les piles du casque infrarouge sans fil sont épuisées.	<i>Remplacez les piles.</i> (page 92)
	Les câbles ne sont pas correctement raccordés.	<i>Raccordez-les correctement.</i>

Généralités (suite)

Problème	Cause possible	Solution possible (page de référence)
Bruit	Le casque est trop éloigné de l'appareil.	<i>Utilisez le casque dans un rayon de 2,5 m par rapport à l'appareil.</i> (page 93)
	Quelque chose bloque la communication entre l'appareil et le casque.	<i>Lorsque vous utilisez le casque, retirez tout objet faisant obstacle à la communication entre le casque et l'appareil.</i> (page 93)
	Les piles du casque infrarouge sans fil sont épuisées.	<i>Remplacez les piles.</i> (page 92)
	Il y a un appareil qui génère des ondes électromagnétiques (téléphone cellulaire, etc.) à proximité de l'appareil ou de ses fils électriques.	<i>Maintenez à l'écart de l'appareil et de ses câbles tout appareil qui génère des ondes électromagnétiques (téléphone cellulaire, etc.). S'il n'est pas possible d'éliminer ce bruit parce qu'il provient de certains fils couplés du véhicule, contactez votre détaillant.</i>
Un bruit est émis au même rythme que le moteur qui tourne.	Le contact du fil de mise à la terre est mauvais.	<i>Assurez-vous que le fil de mise à la terre est solidement raccordé à une partie du châssis non recouverte de peinture.</i>
	Le bruit provient de l'alternateur du véhicule.	<i>Changez la position du fil de mise à la terre.</i> <i>Installez un filtre de bruit sur la source d'alimentation.</i>

Moniteur

Problème	Cause possible	Solution possible (page de référence)
Impossible de régler l'angle d'inclinaison vertical ou l'angle latéral de l'afficheur.	Il y a un objet qui fait obstacle.	<i>Installez l'appareil là où il pourra être déplacé librement.</i>

Plafonnier

Problème	Cause possible	Solution possible (page de référence)
Les plafonniers ne s'allument pas.	L'interrupteur du plafonnier est sur la position OFF (désactivé).	<i>Placez-le sur la position ON (activé).</i> (page 86)
	Les fils ne sont pas bien raccordés.	<i>Pour le raccordement des fils des plafonniers, consultez un entrepreneur spécialisé ou le détaillant où vous avez fait l'achat de l'appareil.</i>

Dépannage (suite)

Carte SD

Problème	Cause possible	Solution possible (page de référence)
Un fichier enregistré sur carte SD ne s'affiche pas.	Certains fichiers ne sont pas compatibles avec cet appareil et leur lecture n'est pas possible.	Vérifiez le format du fichier en question. (page 98)
L'image est distordue.	Avec les fichiers MPEG4, il se peut que la qualité de l'image soit moindre ou que quelques images soient sautées, mais cela est normal.	Il ne s'agit pas d'un problème de fonctionnement.
Le son est distordu.	Avec les fichiers MPEG4 et VOICE, il peut y avoir un peu de bruit à la sortie, mais cela est normal.	Il ne s'agit pas d'un problème de fonctionnement.
L'affichage n'apparaît pas.	Le paramètre de « DISPLAY » (affichage) est réglé sur « OFF » (désactivé) dans l'écran du mode VOICE (voix).	Réglez le paramètre de « DISPLAY » (affichage) sur « ON » (activé). (page 107)

Magnétoscope, caméscope, etc.

Problème	Cause possible	Solution possible (page de référence)
L'image du magnétoscope ou du caméscope ne s'affiche pas.	Le magnétoscope ou le caméscope n'est pas raccordé correctement.	Raccordez correctement le magnétoscope ou le caméscope. (voir la page 57 des Instructions d'installation)

Réglages de l'afficheur

Problème	Cause possible	Solution possible (page de référence)
L'image est sombre. L'image est blanchâtre. L'image est bizarre. Les couleurs de l'image sont pâles.	L'écran n'est pas bien ajusté.	Effectuez les ajustements nécessaires sur l'écran. (page 108)
Des points rouges, bleus ou verts apparaissent.	Il s'agit d'une caractéristique propre aux panneaux à cristaux liquides.	Il ne s'agit pas d'un problème de fonctionnement. (page 24)

Télécommande

Problème	Cause possible	Solution possible (page de référence)
La pression sur les touches est sans effet.	La pile est insérée dans le mauvais sens. La pile insérée n'est pas du bon type.	Insérez une pile du bon type, dans le bon sens. (page 91)
	La pile au lithium est faible.	Remplacez la pile par une neuve. (page 91)
	La télécommande n'est pas pointée dans la bonne direction.	Pointez la télécommande vers le capteur de l'appareil puis appuyez sur les touches. (page 87)
	Le capteur est exposé directement aux rayons du soleil. (La télécommande risque d'être inutilisable si le capteur est exposé directement aux rayons du soleil. Dans ce cas, il ne s'agit pas d'un dysfonctionnement de l'appareil.)	Protégez le capteur contre la lumière du soleil. (page 21)

Messages d'erreur (suite)

Carte SD

Affichage	Cause possible	Solution possible (page de référence)
NO CARD (Pas de carte)	Il n'y a pas de carte dans l'appareil principal.	Insérez une carte SD dans le logement à carte SD. (page 100)
NO FILE (Pas de fichier)	La carte ne contient pas de données prises en charge par l'appareil.	Vérifiez la carte SD. Pour plus de détails, reportez-vous aux « Remarques sur les cartes SD ». Vous devez absolument utiliser SD-Jukebox pour créer les fichiers de musique. (page 100)
	Vous n'avez pas sélectionné le bon mode (exemple : le mode MPEG4 a été sélectionné pour faire la lecture d'images fixes).	Assurez-vous que le bon mode de lecture a été sélectionné. (page 101)
x	Vous essayez de faire la lecture de données incompatibles ou corrompues. La lecture de ces données n'est pas possible.	Vérifiez la carte SD. (page 98)
CHECK CARD (Vérifiez la carte)	Une carte SD non prise en charge par l'appareil est insérée.	Vérifiez la carte SD. (page 98)
	Le chargement des données de la carte SD a échoué.	Retirez la carte mémoire SD puis réinsérez-la. (page 100)

Si l'appareil ne fonctionne pas quelle que soit la touche pressée

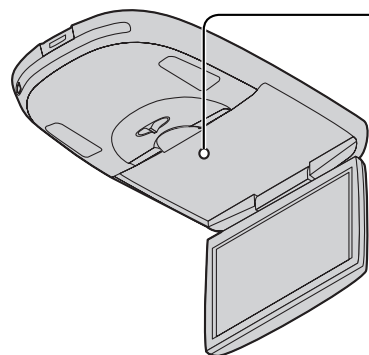

Commutateur de réinitialisation
Appuyez sur ce commutateur avec un objet à pointe dure.

IMPORTANT

Appuyez sur ce commutateur lorsque aucune des touches de commande ne fonctionne. Si la pression sur ce commutateur ne rétablit pas le fonctionnement normal de l'appareil, contactez le centre de service après-vente Panasonic le plus près pour faire une demande de réparation.

Entretien

Cet appareil a été conçu et fabriqué de sorte qu'il ne nécessite qu'un minimum d'entretien. Lors du nettoyage de sa surface externe, utilisez un linge sec et doux. N'utilisez jamais de benzine, diluant ou autre solvant.

Réparation de l'appareil

Si les suggestions du tableau ne permettent pas de régler le problème, nous vous recommandons de l'apporter au centre de service après-vente agréé Panasonic le plus près. La réparation de cet appareil doit être confiée à un technicien qualifié.

Fusible

Utilisez des fusibles dont la capacité est la même que celle spécifiée (3 A). L'utilisation de substituts ou de fusibles à capacité plus élevée, ou encore le raccordement direct sans fusible peut causer un incendie ou endommager l'appareil. **Si le remplacement du fusible ne règle pas le problème, contactez le centre de service après-vente Panasonic le plus près pour la réparation.**

Service après-vente pour les produits

RÉPARATION SOUS GARANTIE

Pour de l'aide sur le fonctionnement de l'appareil ou pour toute demande d'information, veuillez contacter votre détaillant ou notre service à la clientèle au:
N° de téléphone: (905) 624-5505 N° de télécopieur: (905) 238-2360 Site internet: www.panasonic.ca

Pour la réparation des appareils, veuillez consulter:

- votre détaillant, lequel pourra vous renseigner sur le centre de service agréé le plus près de votre domicile;
- notre service à la clientèle au (905) 624-5505 ou www.panasonic.ca;
- un de nos centres de service de la liste ci-dessous:

Richmond, Colombie-Britannique

Panasonic Canada Inc.
12111 Riverside Way
Richmond, BC V6W 1K8
Tél.: (604) 278-4211
Télec.: (604) 278-5627

Calgary, Alberta

Panasonic Canada Inc.
6835-8th St. N. E.
Calgary, AB T2E 7H7
Tél.: (403) 295-3955
Télec.: (403) 274-5493

Mississauga, Ontario

Panasonic Canada Inc.
5770 Ambler Dr.
Mississauga, ON L4W 2T3
Tél.: (905) 624-8447
Télec.: (905) 238-2418

Lachine, Québec

Panasonic Canada Inc.
3075, rue Louis A. Amos
Lachine, QC H8T 1C4
Tél.: (514) 633-8684
Télec.: (514) 633-8020

Fiche technique

Ensemble de la chaîne

Généralités

Alimentation :	12 V cc (11 V à 16 V), tension d'essai 14,4 V masse négative
Consommation :	Moins de 1,2 A (sans plafonnier)
Plage de température utilisable :	0 °C à 40 °C {32 °F à 104 °F}
Plage de température de rangement :	-20 °C à 80 °C {-4 °F à 176 °F}
Ampoules de plafonnier :	2 pièces de 12 V cc., 5 W
Signal d'entrée vidéo :	Signal vidéo composite 1,0 V c-à-c (75 Ω)
Signal de sortie vidéo :	Signal vidéo composite 1,0 V c-à-c (75 Ω)

Section vidéo

Format de signal :	NTSC (Format de signal standard aux États-Unis et au Japon)
Sortie vidéo :	75 Ω, 1 V c-à-c
Code de zone :	1 et ALL

Section audio

Sensibilité d'entrée audio :	2,0 Vrms (VTR1, VTR2)
Tension de sortie préamplificateur :	1,8 Vrms
Impédance de sortie préamplificateur :	600 Ω
Tension/impédance de sortie :	1,8 Vrms/600 Ω
Caractéristiques de sortie du signal audio :	
(1) Réponse en fréquence :	20 Hz—20 kHz (VTR1, VTR2)
(2) Rapport S/B :	95 dB (IHF, A)

Cartes SD prises en charge :

Support :	Carte mémoire SD
Image :	JPEG
Vidéo :	MPEG
Voix :	G.726
Audio :	MPEG2-AAC, MP3 (Fréquence d'échantillonnage : 32 kHz, 44,1 kHz, 48 kHz)

Unité d'affichage

Panneau à cristaux liquides :	Grand-écran de 9 po
Dimensions de l'écran :	
Largeur :	198 mm {7 ¹³ / ₁₆ po}
Hauteur :	112 mm {4 ⁷ / ₁₆ po}
Diagonale :	227 mm {8 ¹⁵ / ₁₆ po}
Nombre de pixels :	336 960 pixels (234 verticalement× 480 horizontalement×3)
Méthode d'affichage :	lignes verticales RVB (rouge-vert-bleu)
Méthode d'entraînement :	Format matrice active a-SiTFT
Source de lumière:	3 tubes à cathode froide/diode électroluminescente à émission latérale et à variation linéaire de longueur d'onde
Dimensions (L×H×P) :	375×250×56 mm {14 ¹³ / ₁₆ ×9 ⁷ / ₈ ×2 ¹ / ₄ po}
Poids :	2,6 kg {5 lb 12 oz}

Casque infrarouge sans fil

Type :	Casque stéréo de type ouvert dynamique
Appareil :	40 mm {1 ⁵ / ₈ po} de diamètre
Alimentation :	3 V cc (Deux piles R03, AAA, UM-4)
Dimensions (L×H×P) :	(Lorsque le casque est déployé au maximum) 180×205×80 mm {7 ¹ / ₈ ×8 ³ / ₄ ×3 ³ / ₁₆ po}
Poids :	210 g {7 oz} (avec les piles)

Remarque :

- Les spécifications et la conception sont sujettes à modifications sans préavis lorsque des améliorations sont apportées.

- Le logo SD est une marque de commerce.











- Certaines parties du présent produit sont protégées par la loi sur les droits d'auteur et fournies sous licence par ARIS/SOLANA/4C.

- Brevets AAC sous licence (numéros de brevet américains) ;

08/937,950	5,394,473	5,579,430
5,481,614	5,299,238	5,581,654
5848391	5,583,962	08/678,666
5,592,584	5,299,239	05-183,988
5,291,557	5,274,740	98/03037
5,781,888	5,299,240	5,548,574
5,451,954	5,633,981	97/02875
08/039,478	5,197,087	08/506,729
5 400 433	5 297 236	97/02874
08/211,547	5,490,170	08/576,495
5,222,189	4,914,701	98/03036
5,703,999	5,264,846	5,717,821
5,357,594	5,235,671	5,227,788
08/557,046	5,268,685	08/392,756
5 752 225	07/640,550	5,285,498
08/894,844	5,375,189	

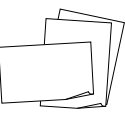
Accesorios

Elemento	Diagrama	Cantidad
Mando a distancia (YEFX9995333)		1
Auriculares infrarrojos inalámbricos (YEFX9992629)		2
Pila de litio para el mando a distancia <CR2025/1F>		1
Pilas para los auriculares infrarrojos inalámbricos <R03, AAA, UM-4>		4
Paquete de instrucciones		
• Manual de instrucciones (YEFM284265)		1
• Instrucciones de instalación (YEFM293292)		1
• Tarjeta de garantía, etc.		1 juego
Conector de alimentación (Lado de la unidad principal) (YAJ024C100ZA)		1
Conector de alimentación (Lado del vehículo) (YAJ024C104ZA)		1

Nota:

- El número que aparece en paréntesis por debajo del nombre de cada pieza es el número de pieza empleado en las tareas de mantenimiento y reparaciones.
- Los accesorios y sus números de pieza están sujetos a modificaciones sin previo aviso debido a las mejoras que puedan surgir.

Elemento	Diagrama	Cantidad
Plantilla de papel (YEFM991521)		1
Cubierta inferior (YEFX9995134)		1
Placa deslizante (superior) (YFEG013018A)		1
Placa deslizante (inferior) (YFEG013017A)		1
Placa base (YFEG013016A)		1
Arandela espaciadora (A) (YEFL02806)		6
Arandela espaciadora (B) (YEFL02807)		6
Arandela espaciadora (C) (YEFL02808)		6
Arandela espaciadora (D) (YEFL02809)		6
Tornillo (YEJS03250)		12
Tornillo (YEJS05100)		6
Tornillo (YEJS05101)		6
Tuercas (YEJN01122)		12
Tuercas de presión (YEJN03100)		6
Arandela de resorte (XWA5BFZ)		6
Arandela plana (XWE5E10FZ)		6
Tornillo (para resina) (XTB3+10GFX)		6
Sujetador de cable (SHR4C102)		2
Cinta velcro (YFS014C089ZA) (YFS014C090ZA)		1 par
Paño de limpieza (YEFX9991793)		1

Índice

Información para su seguridad	Página 30
Notas sobre el uso	38
Guía de instalación	40
Características	41
Actualización del sistema	42
Accesorios	124
Nombre de los mandos	126
Ajuste de la posición del monitor	130
Preparación del mando a distancia	131
Preparación de los auriculares infrarrojos inalámbricos.....	132
Generalidades.....	134
VTR (Juegos, etc.).....	136
Reproducción de tarjetas SD.....	138
Configuraciones de pantalla (SCREEN).....	148
Otras configuraciones (USER)	150
Relación de aspecto.....	152
Recambio de la bombilla de la luz del techo.....	153
Resolución de problemas	154
Especificaciones	160



Indica una operación que sólo se puede realizar desde la unidad principal.



Indica una operación que sólo se puede realizar desde el mando a distancia.

Nombre de los mandos

Unidad principal

[SRC] (Fuente) (POWER)

- Enciende y apaga la unidad (página 134).
- Cambia la fuente (página 135).

Ranura de tarjeta de memoria SD

Luz azul reflejada en techo

- La luz azul reflejada en techo se puede ajustar en OFF (Apagada) (página 150).

Luz del techo (página 153)

Transmisor de infrarrojo

Se usa para transmitir sonido a los auriculares infrarrojos inalámbricos (página 132).

Sensor del mando a distancia

Botón de apertura de la pantalla [PUSH OPEN] (página 130)

Respecto a los ajustes del nivel del volumen

La unidad principal no tiene una función para ajustar el volumen. Para ajustar el nivel del volumen, utilice el control provisto en los auriculares infrarrojos inalámbricos accesorios o un dispositivo externo conectado.

Interruptor de la luz del techo

DOOR (Puerta): La luz del techo se enciende cuando la puerta se abre.

OFF (Desactivado): Luz del techo apagada.

ON (Activado): Luz del techo encendida.

Sensor atenuador

Ajusta automáticamente el brillo de la pantalla. (Si la configuración del atenuador está establecida en el modo "AUTO" (Automático), el brillo de la pantalla se ajusta automáticamente para adecuarse al brillo del entorno.) (página 148)

Unidad principal (posterior)

Terminal 2 de entrada de audio/video [VTR(2)-IN] (VTR2)
Se usa para conectar una consola de videojuegos o algún otro dispositivo.

Interruptor de alimentación principal [MAIN POWER]
Apague la unidad principal cuando no se va a usar durante un periodo prolongado de tiempo.



Nombre de los mandos (continuación)

Mando a distancia

- Apunte el mando a distancia hacia el sensor del mando a distancia de la unidad principal y acciónelo.

SD MENU **SD MENU**

- Muestra "SETUP MENU" (Menú de configuración) (página 142–147).

POWER SOURCE (POWER)

- Enciende y apaga la unidad (página 134).
- Cambia la fuente (página 135, 136, 141, 149, 151).

STOP **(STOP) <SD>**

- Detiene la reproducción (página 142, 144, 146, 147).

FILE/SEARCH **FILE/SEARCH**

- Va al principio (página 142, 144, 146, 147).
- Avance rápido/retroceso rápido (página 142, 144, 147).

ASPECT

- Selecciona la relación de aspecto (página 152).

ENTER

- Determina una operación o un elemento (página 141, 148–151).

MENU

- Muestra la pantalla de menú (página 148, 150).

TOP MENU **TOP MENU <SD>**

- Muestra la pantalla "MODE SELECT" (Selección de modo) (página 142).

PAUSE **II (PAUSE) <SD>**

- Pausa (página 142, 144, 146, 147).

PLAY **▶ (PLAY) <SD>**

- Reproducción (página 141, 142, 144, 146, 147).

[^][v][<][>]

- Selecciona una operación o un elemento (página 141–151).

GAME **GAME**

- Cambia a la posición de juego (página 136).

Respecto a los ajustes del nivel del volumen

La unidad principal no tiene una función para ajustar el volumen. Para ajustar el nivel del volumen, utilice el control provisto en los auriculares infrarrojos inalámbricos accesorios o un dispositivo externo conectado.

Conexión de esta unidad a un reproductor DVD (CX-D3000U, opcional) para su uso

- Para operar el reproductor DVD debe usar el mando a distancia suministrado con el modelo CX-D3000U. Para accionarlo, apúntelo al sensor de la señal del mando a distancia en esta unidad. (El reproductor DVD no se puede operar con el mando a distancia de esta unidad.)
- Los botones [**◀◀**] y [**▶▶**] (**FILE/SEARCH**) en el mando a distancia de esta unidad se usan para la **operación del reproductor SD**. (No se usan para la operación del reproductor DVD.)

CY-VH9300U



Para la operación del reproductor SD

CX-D3000U



Para la operación del reproductor DVD

Ajuste de la posición del monitor

Apertura de la unidad de pantalla

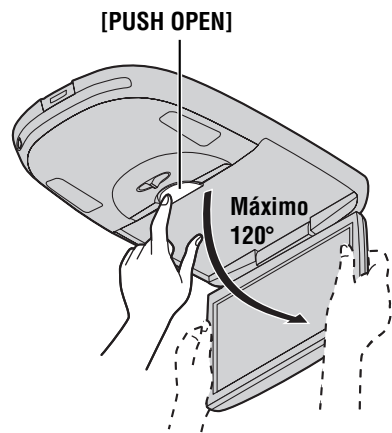

- 1 Presione el botón de apertura de la pantalla [PUSH OPEN] hasta desbloquear la pantalla.

(Presione el botón con una mano mientras sujeta la pantalla con la otra.)

- 2 Abra la unidad de pantalla con las dos manos hasta alcanzar un ángulo de visión confortable.

Cierre de la unidad de pantalla

Mueva la unidad de pantalla con las dos manos hasta trabarla con el botón de apertura de la pantalla.

Nota:

- Use siempre las dos manos para abrir o cerrar la unidad de pantalla.
- Compruebe siempre que el botón de apertura de la pantalla está bloqueado después de cerrar la unidad de pantalla.
- Si la unidad de pantalla no se puede inmovilizar, asegúrese de consultar a su distribuidor para remediar la situación.

Ajuste del ángulo lateral de la unidad de pantalla

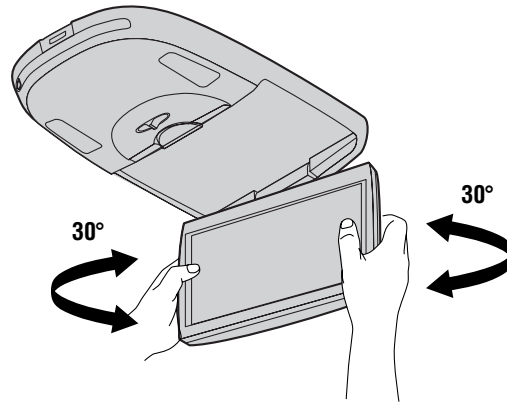

Se puede girar hasta 30° a izquierda y derecha.

Sujete la unidad de pantalla por la parte antideslizante de la mitad superior, y ajuste el ángulo lateral.

Preparación del mando a distancia

Instalación de la pila

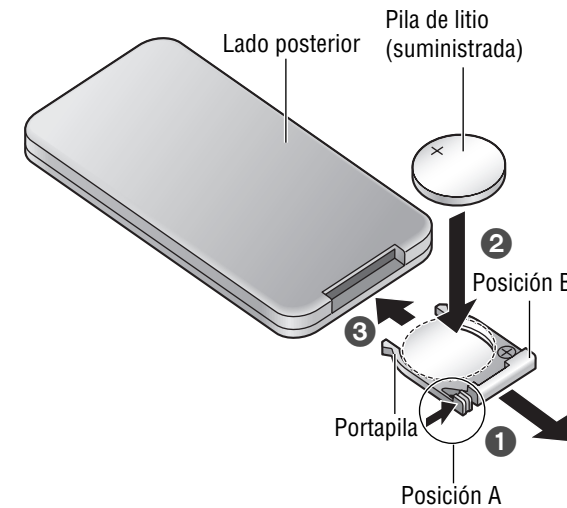

- 1 Quite el portapila. Saque el portapila hasta la posición B mientras empuja la posición A como se indica.
- 2 Instale la pila en el portapila.
- 3 Inserte el portapila de nuevo en su posición original.

Notas sobre la pila

- Tipo de pila: Pila de litio Panasonic (CR2025/1F) (suministrada)
- Vida útil de la pila: Aproximadamente 6 meses en uso normal (a temperatura ambiental)

Precaución:

- Un uso inapropiado de la pila puede ocasionar recalentamientos, explosiones e inflamaciones, que pueden a su vez producir lesiones o incendios. Las fugas de las pilas pueden dañar el producto.
- No exponga el mando a distancia a la luz directa del sol.
- No recargue, desmonte, deforme, ni caliente la pila.
- No ponga la pila en el fuego ni en el agua.
- Recambie inmediatamente la pila usada.
- Respete las normativas locales al desechar la pila.

Nota:

- Para asegurarse de que no se pierde el mando a distancia, utilice la cinta velcro accesoria para tenerlo siempre en un lugar seguro.

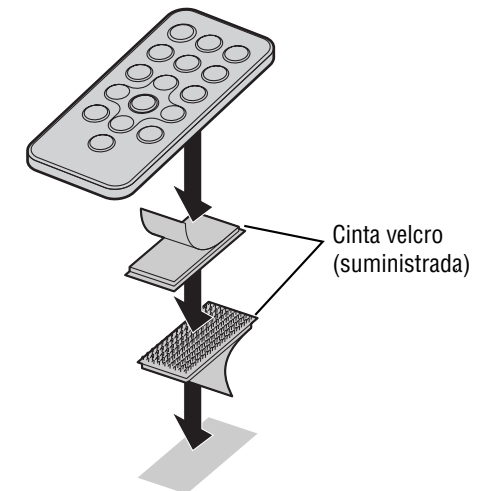

- Limpie cualquier rastro de aceite o de agua en las superficies a las que se van a adherir las cintas velcro.

Preparación de los auriculares infrarrojos inalámbricos

Instalación de pilas (Inserción/Recambio de pilas)

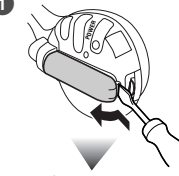
- 

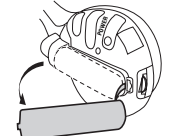
1 Abra la tapa del portapila.
Como se muestra en la figura, utilice una herramienta, como por ejemplo un destornillador de cabeza plana, para desprender la parte inferior de la cubierta del portapila, y luego suelte la parte superior con los dedos.
- 

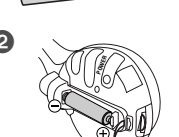
2 Inserte la pila.
Inserte la pila en la orientación correcta, asegurándose de que sus polos positivo y negativo se emparejan con sus símbolos homólogos en el portapila.
- 

3 Vuelva a colocar la tapa.
La tapa encaja en su sitio con un chasquido.

Nota:

- Hace falta una pila para el lado izquierdo y otra para el lado derecho de cada auricular.

Notas sobre la pila

Información de la pila:

- Tipo de pila: Pilas secas de manganeso R03, AAA, UM-4 (suministradas)
- Vida útil de la pila: Aproximadamente 18 horas de uso normal continuado (a temperatura ambiental)

Vida útil de la pila	Indicador POWER
Cuando sea posible la operación	se ilumina de verde.
Cuando hay que cambiar la pila	La luz se atenúa o no se enciende.

Para comprobar la energía restante de la pila:

El indicador POWER situado sobre el auricular derecho (R) se atenúa o no se enciende cuando las pilas están bajas. También aumentan los ruidos y las interferencias. Cambie las pilas en cualquiera de estos casos.

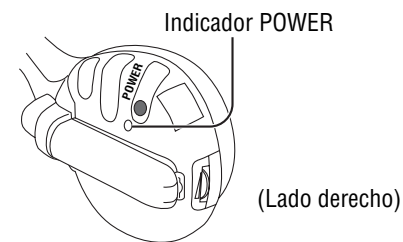

Precaución:

- Un uso inapropiado de la pila puede ocasionar recalentamientos, explosiones e inflamaciones, que pueden a su vez producir lesiones o incendios. Las fugas de las pilas pueden dañar el producto.
- No exponga los auriculares infrarrojos inalámbricos a la luz directa del sol.
- No mezcle las pilas viejas con las nuevas.
- No utilice pilas secas alcalinas o pilas. (Hay peligro de fugas líquidas.)
- No recargue, desmonte, deforme, ni caliente la pila.
- No ponga la pila en el fuego ni en el agua.
- Recambie inmediatamente la pila usada.
- Respete las normativas locales al desechar la pila.

Cómo usar los auriculares infrarrojos inalámbricos

Operaciones (Encendido y volumen)

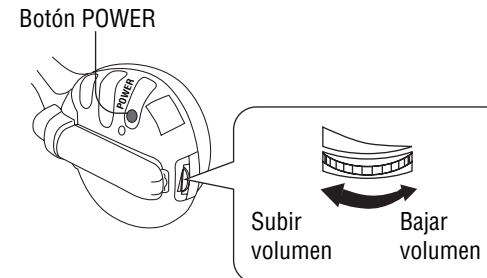

(Antes de ponerse los auriculares)

- 1 Ajuste el volumen de los auriculares en el punto más bajo.**
- 2 Presione el botón POWER (Alimentación).**
 - El indicador POWER (Alimentación) se ilumina.
- 3 Suba poco a poco el sonido hasta que lo pueda oír de forma cómoda, clara y sin distorsiones.**

(Después del uso)

Presione el botón POWER (Alimentación) para apagarlos.

Nota:

- Consulte la sección "Al escuchar con los auriculares infrarrojos inalámbricos" (página 38).

El uso del intervalo

Estos auriculares funcionan con rayos infrarrojos. Utilícelos dentro del intervalo indicado en la figura.

Vista plana:

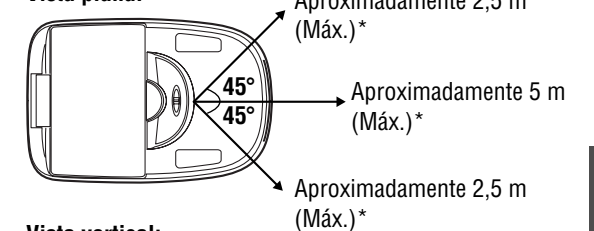

Vista vertical:

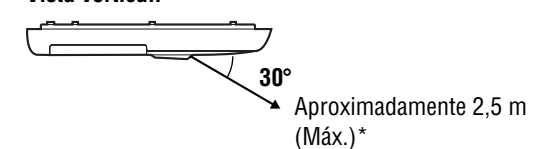

*Condiciones: Las pilas deberán estar completamente cargadas y en buen estado, la temperatura de la habitación deberá ser la temperatura ambiental, y no deberá haber obstrucciones entre la unidad principal y los auriculares infrarrojos inalámbricos.

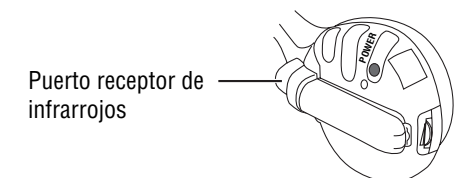

Nota:

- Dependiendo del modelo de vehículo y de la carga que quede en las pilas del auricular, el radio de acción real puede verse reducido respecto a las cifras indicadas arriba.
- Si al cabo de un minuto de encender los auriculares no se han recibido señales infrarrojas desde la unidad principal, los auriculares se apagarán automáticamente (función de apagado automático).



Alimentación

Preparativos

- 1 Gire la llave de encendido de su vehículo hasta la posición ACC u ON (Encendido).
- 2 Cambie [MAIN POWER] en "ON" (Activado) (página 127).



ON (Activado):

 Presione [SRC] (Fuente) (POWER).

 Presione [SOURCE] (POWER).

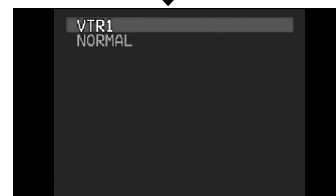
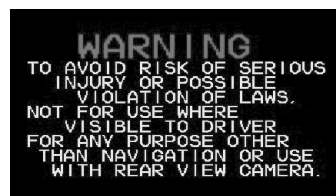

Ajuste predeterminado: VTR1

OFF (Desactivado):

 Mantenga presionado [SRC] (Fuente) (POWER) durante más de 2 segundos.

 Mantenga presionado [SOURCE] (POWER) durante más de 2 segundos.

Realice los siguientes ajustes conforme a sus preferencias personales.

- Ajuste de la posición del monitor (página 130)
- Atenuador (página 148)
- Contraste (página 148)
- Brillo (página 148)
- Intensidad del color (página 148)
- Tinte (página 148)



Nota:

- Apague el interruptor principal (MAIN POWER) cuando la unidad no se vaya a usar durante un periodo prolongado.

Fuente

 Presione [SRC] (Fuente) (POWER).

 Presione [SOURCE] (POWER).

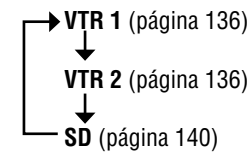

Volumen

Al escuchar el sonido con los auriculares infrarrojos inalámbricos accesorios

Ajuste el volumen de los auriculares infrarrojos inalámbricos (página 133).

Al escuchar el sonido desde los altavoces a través de un dispositivo externo

Ajuste el volumen por medio del mando del dispositivo externo que está conectado. Para más detalles, consulte las instrucciones del dispositivo externo (página 42–43).

VTR (Juegos, etc.)



Ejemplo

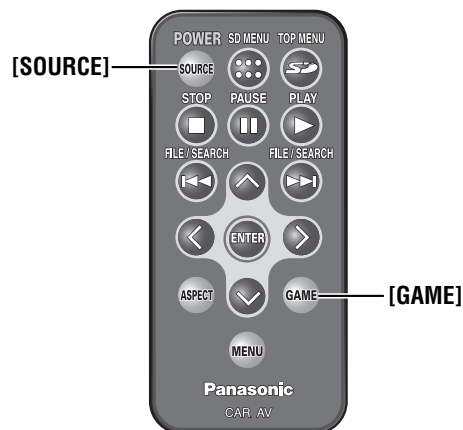

Modo VTR1/VTR2

Se pueden ver las imágenes y oír los sonidos procedentes de los dispositivos externos conectados en los modos VTR1 y VTR2 respectivamente.



Presione **[SRC]** (Fuente) para cambiar al modo VTR1 o VTR2.



Presione **[SOURCE]** para cambiar al modo VTR1 o VTR2.

Ejemplo
(Consulte las instrucciones de instalación para cada conexión de dispositivo externo en las "Conexiones eléctricas".)

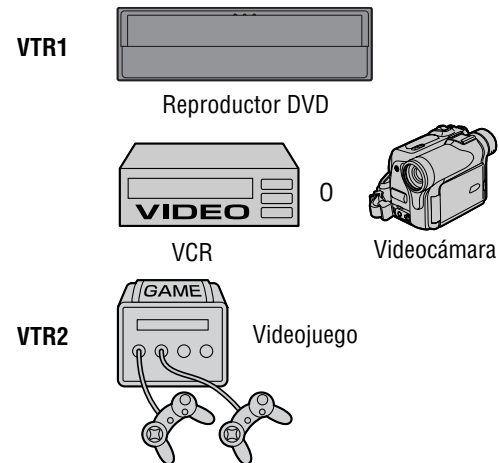

Posición de juegos



Cuando se presiona **[GAME]**, la unidad optimiza automáticamente la pantalla para el disfrute de los videojuegos.

Conecte el dispositivo externo a VTR2. Compruebe la indicación en pantalla para verificar que el dispositivo externo esté conectado a VTR2.

Cada vez que se presiona el botón:
VTR1 (GAME) ↔ VTR2 (GAME)

Precaución:

- Pare de jugar inmediatamente si empieza a sentir molestias mientras juega a videojuegos, etc., en la pantalla de la unidad. Por razones de salud, evite jugar a videojuegos, etc., durante periodos prolongados de tiempo. Después de la utilización, asegúrese de desconectar la videoconsola del producto.

Dispositivos externos conectables a VTR1/VTR2

Reproductor DVD/ VCR/ videocámara

Seleccione el mismo modo (VTR1 o VTR2) que el terminal conectado a un reproductor DVD, a un VCR o a una videocámara [VTR(1)-IN o VTR(2)-IN].

Videojuego

Seleccione el mismo modo (VTR1 o VTR2) que el terminal conectado a un videojuego [VTR(1)-IN o VTR(2)-IN].



Nota:

- Cuando se presiona **[GAME]**, la unidad optimiza automáticamente la pantalla para el disfrute de los videojuegos.

Nota:

- Dependiendo de las características de software del videojuego, la pantalla puede no ajustarse óptimamente para el usuario aunque esta función esté activada. En tal caso, ajuste la pantalla manualmente (página 148).
- La unidad cuenta con un interruptor de apagado forzado **[MAIN POWER]**. Ajustando este interruptor en la posición OFF, se puede forzar el apagado de la unidad desde el asiento delantero, lo cual es muy útil en aquellos casos en los que los niños del asiento trasero se han quedado dormidos mientras jugaban a los videojuegos.



- Los ajustes de las configuraciones de pantalla establecidos en el modo de juego se guardan aparte de los ajustes correspondientes establecidos en el modo normal.

Ejemplo en el que una consola de videojuegos está conectada a VTR2

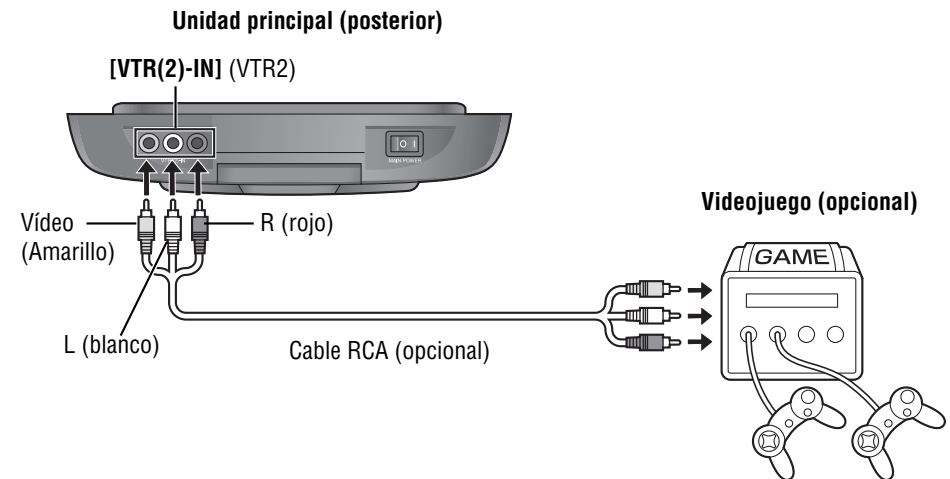

Reproducción de tarjetas SD

Notas sobre la tarjeta SD

Tarjetas que se pueden reproducir

Tarjeta	Marca (logotipo)
Tarjeta SD	

Utilice tarjetas SD con un tamaño de memoria de 512 MB o menos.

Tarjeta de memoria SD:

SD es una tarjeta de memoria compacta capaz de alojar muchos tipos de datos, incluyendo vídeo, música y fotografías. Más de 520 compañías en todo el mundo soportan el estándar SD. Se está haciendo cada vez más popular como medio de intercambio de datos entre distintos tipos de dispositivos.

IMPORTANTE:

Esta unidad puede no ser capaz de reproducir algunos datos contenidos en la tarjeta SD, dependiendo del formato de grabación utilizado.

- Si usted ha guardado datos de imágenes fijas y/o en movimiento en tarjetas SD por medio de un PC, es posible que las imágenes no se puedan reproducir si no ha configurado correctamente las carpetas y no ha designado correctamente las carpetas y archivos. Para obtener más detalles, consulte la página siguiente.
- Al reproducir música por medio de la tarjeta SD, reproduzca los archivos de audio SD que se han grabado en la tarjeta usando SD-Jukebox.
- Si usted ha guardado datos en tarjetas SD usando "Panasonic SD Multi AV Device", por ejemplo, la unidad puede reproducir los datos directamente.

Se pueden reproducir los siguientes tipos de datos grabados en la tarjeta de memoria SD

Imágenes fijas

Archivos **JPEG** tomados en cámaras digitales conformes con el estándar DCF (Sistema Design rule for Camera File)*.



Cámara digital Panasonic

Imágenes en movimiento

Archivos **MPEG4** [ASF (Advanced Streaming Format)**] tomados en una videocámara digital o dispositivo SD Multi AV.

Esta unidad no puede reproducir datos de imágenes en movimiento MPEG4 grabados con el modo [Extra fine] ni datos MPEG2.

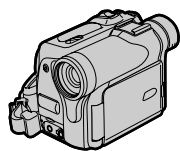

Videocámara digital de Panasonic

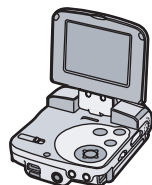

Dispositivo SD Multi AV de Panasonic

Música

Audio SD grabado con "Panasonic Media Manager" o "SD-Jukebox", software incluido con el dispositivo SD Multi AV de Panasonic, y el reproductor de audio SD.

Nota:

- Los archivos de audio SD grabados con una función que no sea SD-Jukebox pueden no ser reconocidos.
- No se pueden reproducir archivos de audio MP3. (Sin embargo, esto no es aplicable a archivos MP3 que hayan sido grabados con SD-Jukebox para su uso como archivos de audio SD.)
- Esta unidad no puede grabar ni borrar pistas.
- Los títulos y nombres de los artistas no siempre aparecen en la pantalla.
- Si hay un buen número de imágenes fijas enlazadas con SD-Jukebox, sólo aparece la primera imagen fija.
- Puede ocurrir que la unidad no pueda reproducir algunos tipos de imágenes fijas, incluso cuando estén enlazadas con SD-Jukebox.

Voz

G.726*** Archivos grabados en una videocámara digital o dispositivo SD Multi AV.

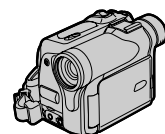

Videocámara digital de Panasonic



Dispositivo SD Multi AV de Panasonic

* DCF: Sistema de archivos que se ha establecido como un formato integrado para cámaras digitales

** ASF: Un formato de medios de distribución y flujo de datos (se efectúa la reproducción mientras se reciben los datos) que integra imágenes en movimiento, audio y otros tipos de datos a través de una red en un único contenido integrado.

*** G.726: Estándar para sistemas de archivos que digitaliza datos de voz analógicos comprimiéndolos.

MPEG (Grupo de expertos en imágenes en movimiento): MPEG, siglas de Moving Picture Experts Group (Grupo de expertos en imágenes en movimiento), es el nombre de una familia de estándares utilizados para codificar información audiovisual (por ej., películas, vídeos, música) en formato comprimido digital. MPEG 1 tiene aplicaciones en CDs de vídeo, MPEG 2 en vídeo DVD, y MPEG 4 está destinado a las telecomunicaciones, tales como los teléfonos móviles e internet, permitiendo la transmisión de imágenes de vídeo a alta velocidad y con un menor volumen de datos.

Grabación en tarjeta SD desde un PC

Usted puede copiar imágenes fijas y en movimiento en su tarjeta SD conectándola a un PC mediante un adaptador de lectura/escritura USB o de tarjeta PC.

Cree las carpetas tal y como se indica a continuación.

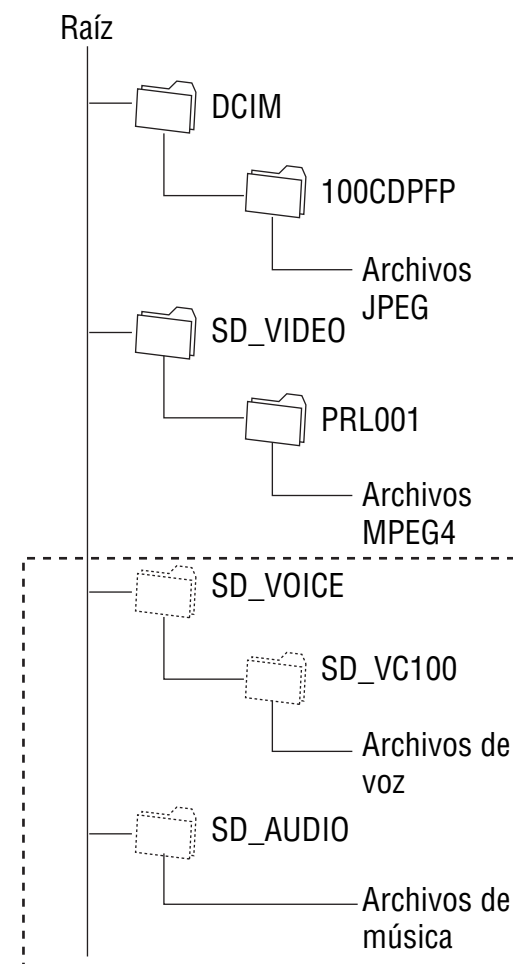

IMPORTANTE:

Designación de archivos

Imágenes fijas JPEG

Ejemplo:

IMGA_0001.JPG

4 caracteres

4 números

Imágenes en movimiento MPEG4

Ejemplo:

MOL001.ASF

Números hexadecimales de 3 dígitos (Dígitos 0 a 9 y letras A a F)

Asegúrese de que dentro de una carpeta no haya archivos con los 4 (ó 3) últimos caracteres iguales. No se pueden reproducir archivos designados de tal manera.

Nota:

- "SD_VOICE" y "SD_AUDIO" son carpetas ocultas creadas cuando se graban archivos de voz o de audio, y se reproducen automáticamente en otros equipos.
- Esta unidad requiere las carpetas de las tarjetas SD para reproducir los archivos. No las borre de su PC.
- Las carpetas "DCIM", "SD_VIDEO", "SD_VOICE" y "SD_AUDIO" son necesarias para reproducir archivos, pero no afectan para nada a la operación.
- Puede ocurrir que le resulte imposible reproducir determinados archivos debido al origen de la copia o a la designación de carpetas y archivos.

Reproducción de tarjetas SD (continuación)

Notas sobre las tarjetas SD (continuación)

Respecto a los datos de las tarjetas

- Para formatear las tarjetas, utilice el formato SD-Jukebox.
- Cuando se hayan grabado datos no soportados por esta unidad en un PC, la unidad no reconocerá dichos datos.
- No borre "DCIM", "SD_VIDEO", etc., porque hacen falta para la configuración de carpetas.

Algunos archivos no son compatibles con esta unidad y no se pueden reproducir. Por ejemplo:

- Archivos de imágenes en movimiento grabados con una cámara fija digital con función de captación de imágenes en movimiento
- Archivos de voz de grabadora IC, etc.

Mantenimiento

Cómo manipular la tarjeta:

- No toque la superficie de reproducción ni la superficie del terminal.
- No raye la tarjeta.
- No doble la tarjeta.
- Cuando no esté en uso, guarde la tarjeta en la carcasa.



No deje las tarjetas en los siguientes lugares:

- A la luz directa del sol
- Cerca del calefactor del vehículo
- Lugares sucios, polvorientos o húmedos
- Asientos y tableros de instrumento

Precauciones en el manejo de la tarjeta SD:

- No deje las tarjetas SD en lugares en donde puedan quedar expuestas a la luz directa del sol, o donde puedan verse afectadas por ondas electromagnéticas o electricidad estática. Si se hace caso omiso de esta precaución, las tarjetas pueden resultar dañadas y sus datos se pueden perder.
- Mantenga el área del terminal en la parte posterior de las tarjetas libre de polvo, agua, y materias extrañas. No toque este área con las manos ni con otros objetos.
- La electricidad estática o algún fallo de la unidad o de las tarjetas puede producir daños en la tarjeta o pérdidas de los datos contenidos en la misma. Se recomienda guardar los datos valiosos también en el PC.

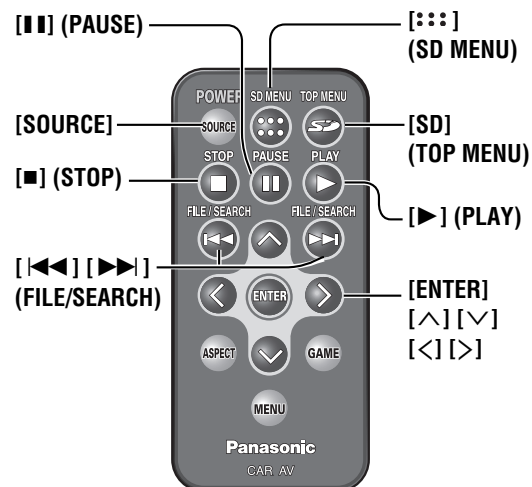
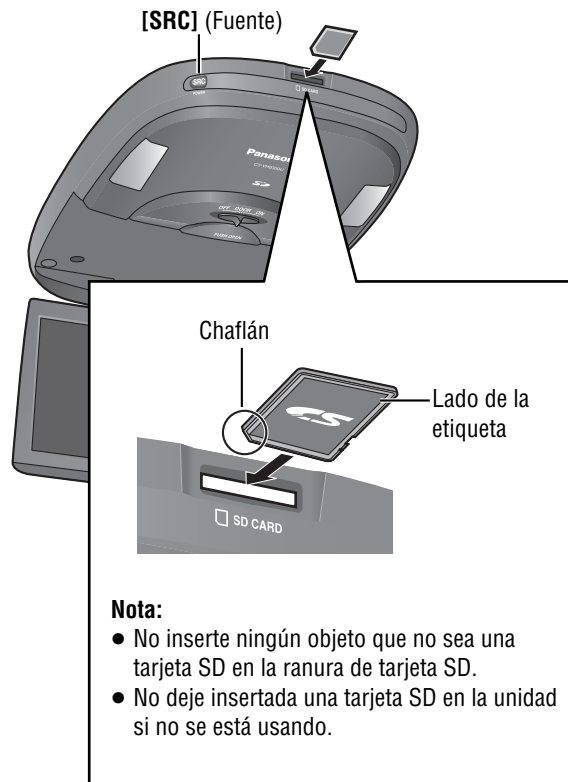

ADVERTENCIA:

- No deje las tarjetas de memoria SD al alcance de los niños. Existe el riesgo de que los niños se traguen las tarjetas de memoria SD. Si algún niño llega a tragarse una tarjeta de memoria SD, busque atención médica inmediatamente.

Modo SD



Presione [SRC] (Fuente) para seleccionar el modo SD.



Presione [SOURCE] para seleccionar el modo SD.

- Se visualiza la pantalla "MODE SELECT" (Selección de modo).

Pantalla "MODE SELECT" (Selección de modo)

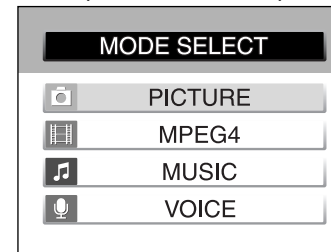

Selección de modo



- 1 Presione [^] o [v] para seleccionar el modo.
- 2 Presione [ENTER] o [▶] (PLAY).

Pantalla "MODE SELECT" (Selección de modo)

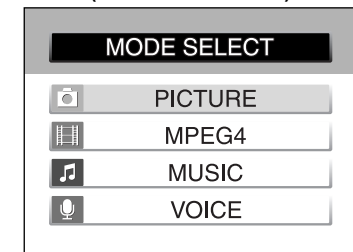

PICTURE: Las imágenes fijas grabadas en tarjetas SD se reproducen en este modo (página 146).

MPEG4: Las imágenes en movimiento grabadas en tarjetas SD se reproducen en este modo (página 142).

MUSIC: La música grabada en tarjetas SD se reproduce en este modo (página 144).

VOICE: Las grabaciones de voz efectuadas en tarjetas SD se reproducen en este modo (página 147).

Nota:

En el modo SD, si se efectúan las siguientes operaciones y luego se restablece el modo SD, la pantalla "MODE SELECT" (Selección de modo) aparecerá sin falta.

- Unidad apagada
- ACC apagado
- MAIN POWER apagado
- Cambio de modo

Inserción de la tarjeta SD

Inserte y deslice la tarjeta SD hasta encajarla en su ranura.

Expulsión de la tarjeta SD



Presione la tarjeta SD para expulsarla.

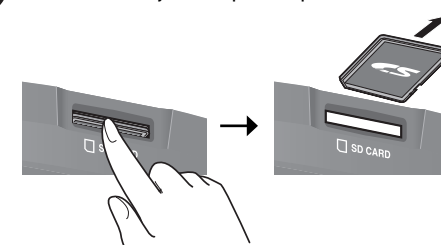

Nota:

Tenga en cuenta los siguientes puntos a la hora de insertar o expulsar las tarjetas SD.

- El modo no se cambia automáticamente a SD al insertar la tarjeta SD en la unidad. Por tanto, para reproducir tarjetas SD, presione [SRC] (Fuente) para cambiar al modo SD, ya esté la tarjeta SD insertada en la unidad o no.
- Inserte las tarjetas SD correctamente, con cuidado de no meter lo de adelante atrás, o lo de arriba abajo. (Ver la figura de la izquierda.)

Reproducción de tarjetas SD (continuación)

Operación del modo SD (MPEG4)

Reproducción de imágenes en movimiento [MPEG4]

Pantalla de lista de imágenes en movimiento (Ejemplo)



- 1 Seleccione las imágenes en movimiento que desee ver presionando [^], [v], [<] y [>].
- 2 Presione [ENTER] o [▶] (PLAY) para reproducir las imágenes en movimiento seleccionadas.

Configuración de "SCREEN" (Pantalla) para la reproducción de imágenes en movimiento (SETUP MENU)

* Cuando aparece "MENU" en pantalla, siempre hace referencia al botón [:::] (SD MENU) del mando a distancia que se debe presionar.

Tiempo de reproducción transcurrido

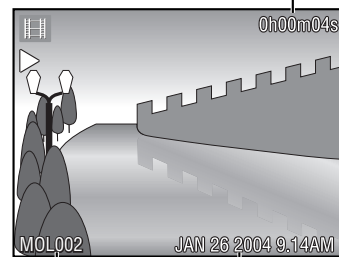

Nombre de archivo

Fecha/hora de creación

- [■] (STOP): Presione aquí para regresar a la pantalla de lista de imágenes en movimiento.
- [||] (PAUSE): Presione aquí para detener la reproducción temporalmente.
- [>]/[▶▶] (FILE/SEARCH): Presione aquí para marcar el comienzo de la siguiente imagen en movimiento (o manténgalo apretado para activar el avance rápido).
- [<]/[◀◀] (FILE/SEARCH): Presione aquí para marcar el comienzo de la imagen en movimiento que se está reproduciendo (o manténgalo apretado para activar el retroceso rápido).

Nota:

- La pantalla regresa a la indicación inicial (modo de pantalla de operación SD) cuando se presiona [SD] (TOP MENU).
- Si la pantalla de la lista de archivos contiene 7 archivos o más, presione [^], [v], [<] o [>] para desplazarse hasta la página siguiente (o anterior).
- Cuando se reproduzcan imágenes en movimiento MPEG4, se pueden producir diseños en forma de mosaico, o pueden omitirse fotogramas en escenas que contengan motivos moviéndose con rapidez: esto es normal y no representa ningún problema.

(Mientras se muestra la pantalla de lista de imágenes en movimiento)

- 1 Presione [:::] (SD MENU).

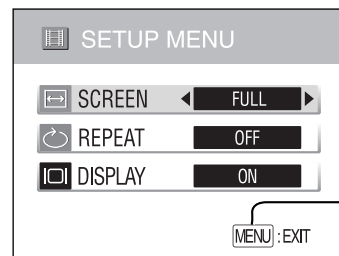

Para salir: Presione en el mando a distancia.

- 2 Seleccione "SCREEN" (Pantalla) presionando [^] o [v].
- 3 Seleccione "FULL" (Completa) o "NORMAL" presionando [<] o [>].
FULL (Completa): Pantalla ampliada (ajuste predeterminado)
NORMAL: Pantalla normal

[:::] (SD MENU)*: Presione aquí para regresar a la pantalla de lista de imágenes en movimiento.

Configuración de "REPEAT" (Repetición) durante la reproducción de imágenes en movimiento (SETUP MENU)

* Cuando aparece "MENU" en pantalla, siempre hace referencia al botón [:::] (SD MENU) del mando a distancia que se debe presionar.

Configuración de "DISPLAY" (Pantalla) durante la reproducción de imágenes en movimiento (SETUP MENU)

* Cuando aparece "MENU" en pantalla, siempre hace referencia al botón [:::] (SD MENU) del mando a distancia que se debe presionar.

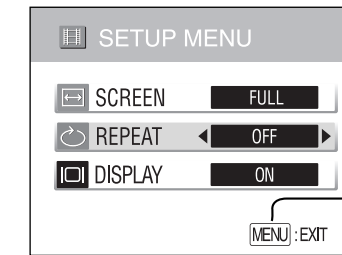

Para salir: Presione en el mando a distancia.

- (Mientras se muestra la pantalla de lista de imágenes en movimiento)
- 1 Presione [:::] (SD MENU).
 - 2 Seleccione "REPEAT" (Repetición) presionando [^] o [v].
 - 3 Seleccione "OFF" (Desactivada), "1FILE" (1 Archivo) o "ALL" (Todos) presionando [<] o [>].
OFF (Desactivada): Reproducción normal (sin reproducción repetida) (ajuste predeterminado)
1FILE (1 Archivo): Sólo un archivo se reproduce repetidamente.
ALL (Todos): Todos los archivos se reproducen repetidamente.
- [:::] (SD MENU)*: Presione aquí para regresar a la pantalla de lista de imágenes en movimiento.

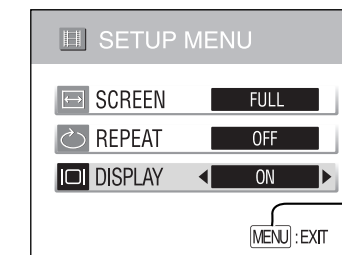

Para salir: Presione en el mando a distancia.

- (Mientras se muestra la pantalla de lista de imágenes en movimiento)
- 1 Presione [:::] (SD MENU).
 - 2 Seleccione "DISPLAY" (Pantalla) presionando [^] o [v].
 - 3 Seleccione "ON" (Activada) u "OFF" (Desactivada) presionando [<] o [>].
ON (Activada): La pantalla de información de SD está activada. (ajuste predeterminado)
OFF (Desactivada): La pantalla de información de SD está desactivada.
- [:::] (SD MENU)*: Presione aquí para regresar a la pantalla de lista de imágenes en movimiento.

Para salir de "SETUP MENU" (Menú de configuración): Presione en el mando a distancia.



Para regresar a la pantalla inicial: Presione en el mando a distancia.

Reproducción de tarjetas SD (continuación)

Operación del modo SD (MUSIC)

Reproducción de música (grabada en tarjetas SD) [MUSIC]

Pantalla de lista de archivos de música (Ejemplo)

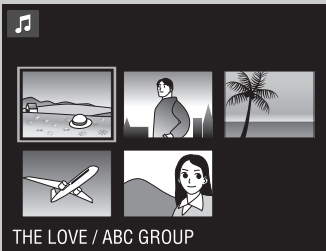

- 1 Seleccione el archivo de música que desee oír presionando [^], [v], [<] y [>].
- 2 Presione [ENTER] o [▶] (PLAY) para reproducir el archivo de música seleccionado.

Tiempo de reproducción transcurrido

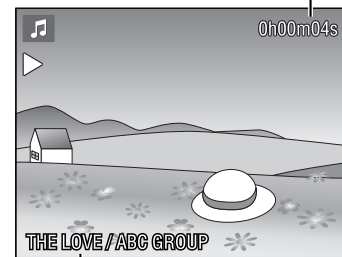

Nombre de archivo

Nota:

- Si se graban también las imágenes fijas asociadas a la música, éstas se reproducirán al mismo tiempo que la música. Utilice SD-Jukebox para asociar imágenes fijas con música.
- La pantalla regresa a la indicación inicial (modo de pantalla de operación SD) cuando se presiona [SD] (TOP MENU).
- No se pueden reproducir archivos de audio MP3. (Sin embargo, esto no es aplicable a archivos MP3 que hayan sido grabados con SD-Jukebox para su uso como archivos de audio SD.)

- [■] (STOP): Presione aquí para regresar a la pantalla de lista de archivos de música.
- [||] (PAUSE): Presione aquí para detener la reproducción temporalmente.
- [>]/[▶▶] (FILE/SEARCH): Presione aquí para saltar al comienzo del archivo siguiente (o manténgalo presionado para activar el avance rápido).
- [<]/[◀◀] (FILE/SEARCH): Presione aquí para regresar al comienzo del archivo que se está reproduciendo (o manténgalo presionado para activar el retroceso rápido).

Configuración de "SELECT PLAYLIST" (Selección de la lista de reproducción) para reproducir música (SETUP MENU)

* Cuando aparece "MENU" en pantalla, siempre hace referencia al botón [:::] (SD MENU) del mando a distancia que se debe presionar.

(Mientras se muestra la pantalla de lista de archivos de música)

- 1 Presione [:::] (SD MENU).

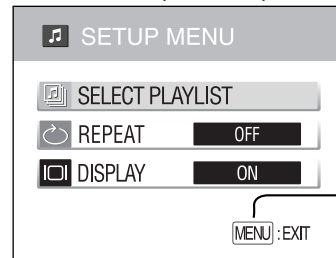

Para salir: Presione en el mando a distancia.

- 2 Seleccione "SELECT PLAYLIST" (Selección de la lista de reproducción) presionando [^] o [v], y luego presione [ENTER] o [▶] (PLAY).
 - 3 Seleccione la lista de reproducción que desee reproducir presionando [^] o [v].
Lista de reproducción predeterminada: Se reproducen todos los archivos de música grabados.
PLAYLIST**: Se reproduce la lista de reproducción seleccionada.
- [:::] (SD MENU)* : Presione aquí para regresar a la pantalla de lista de archivos de música.

** Los títulos que aparecen varían dependiendo de los ajustes efectuados al crear las listas de reproducción. Para más detalles, consulte el manual de instrucciones de manejo de SD-Jukebox.

Configuración de "REPEAT" (Repetición) durante la reproducción de música (SETUP MENU)

* Cuando aparece "MENU" en pantalla, siempre hace referencia al botón [:::] (SD MENU) del mando a distancia que se debe presionar.

(Mientras se muestra la pantalla de lista de archivos de música)

- 1 Presione [:::] (SD MENU).

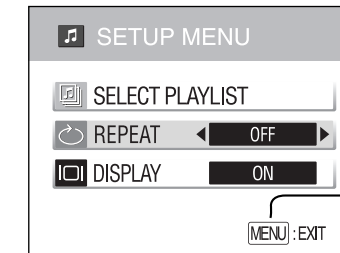

Para salir: Presione en el mando a distancia.

- 2 Seleccione "REPEAT" (Repetición) presionando [^] o [v], y luego presione [ENTER] o [▶] (PLAY).
- 3 Seleccione "OFF" (Desactivada), "1 MUSIC" (1 Música) o "ALL" (Todos) presionando [<] o [>].
OFF (Desactivada): Reproducción sin repetición (ajuste predeterminado)
1MUSIC (1 Música): Sólo un archivo se reproduce repetidamente.
ALL (Todos): Todos los archivos se reproducen repetidamente.

[:::] (SD MENU)* : Presione aquí para regresar a la pantalla de lista de archivos de música.

Configuración de "DISPLAY" (Pantalla) para la reproducción de música (SETUP MENU)

* Cuando aparece "MENU" en pantalla, siempre hace referencia al botón [:::] (SD MENU) del mando a distancia que se debe presionar.

(Mientras se muestra la pantalla de lista de archivos de música)

- 1 Presione [:::] (SD MENU).

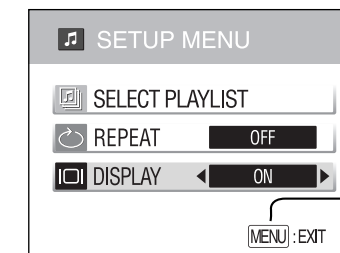

Para salir: Presione en el mando a distancia.

- 2 Seleccione "DISPLAY" (Pantalla) presionando [^] o [v].
- 3 Seleccione "ON" (Activada) u "OFF" (Desactivada) presionando [<] o [>].
ON (Activada): La pantalla de información de SD está activada. (ajuste predeterminado)
OFF (Desactivada): La pantalla de información de SD está desactivada.

[:::] (SD MENU)* : Presione aquí para regresar a la pantalla de lista de archivos de música.

Reproducción de tarjetas SD (continuación)

Operación del modo SD (PICTURE)

Reproducción de imágenes fijas [PICTURE]

Pantalla de lista de imágenes fijas (Ejemplo)



- 1 Seleccione las imágenes fijas que desee ver presionando [^], [v], [<] y [>].
- 2 Presione [ENTER] o [▶] (PLAY) para reproducir las imágenes fijas seleccionadas.

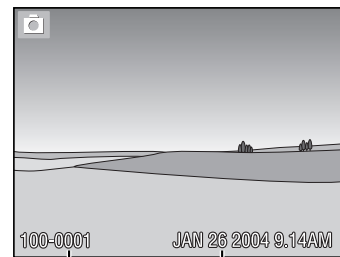

Nombre de archivo Fecha/hora de creación

[>]/[▶▶] (FILE):
Presione aquí para mostrar la siguiente imagen fija.
[<]/[◀◀] (FILE):
Presione aquí para mostrar la imagen fija anterior.

Para reproducir una serie de imágenes fijas una por una (presentación de diapositivas):

(Mientras se muestra la pantalla de reproducción de imágenes fijas)

Presione [▶] (PLAY). Las imágenes fijas se reproducirán durante 5 segundos cada una.

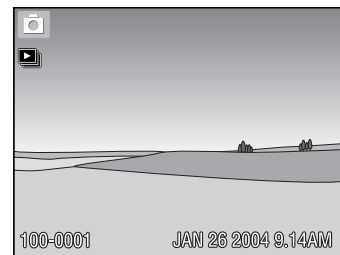

[■] (STOP):
Presione aquí para regresar a la pantalla de lista de imágenes fijas.
[||] (PAUSE):
Presione aquí para detener la reproducción temporalmente.

Nota:

- La pantalla regresa a la indicación inicial (modo de pantalla de operación SD) cuando se presiona [SD] (TOP MENU).

Configuración de "DISPLAY" (Pantalla) para la reproducción de imágenes fijas (SETUP MENU)

* Cuando aparece "MENU" en pantalla, siempre hace referencia al botón [:::] (SD MENU) del mando a distancia que se debe presionar.

(Mientras se muestra la pantalla de lista de imágenes fijas)
Presione [:::] (SD MENU).

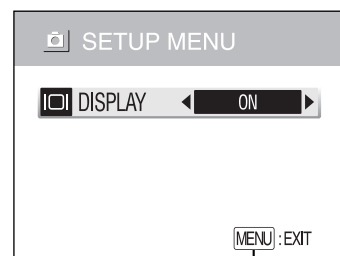

[>]/[▶▶] o [<]/[◀◀]:
Presione aquí para alternar entre "ON" (Activada) y "OFF" (Desactivada).
[:::] (SD MENU)*:
Presione aquí para regresar a la pantalla de lista de imágenes fijas.

Para salir:
Presione  en el mando a distancia.

- ON (Activada): La pantalla de información de SD está activada. (ajuste predeterminado)
- OFF (Desactivada): La pantalla de información de SD está desactivada.

Operación del modo SD (VOICE)

Reproducción de grabaciones de voz (grabada en tarjetas SD) [VOICE]

Pantalla de lista de archivos de voz (Ejemplo)

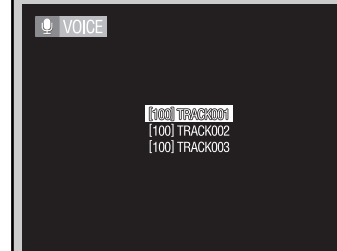

- 1 Seleccione el archivo de voz que desee oír presionando [^] y [v].
- 2 Presione [ENTER] o [▶] (PLAY) para reproducir el archivo de voz seleccionado.

Configuración de "DISPLAY" (Pantalla) para la reproducción de voz (SETUP MENU)

* Cuando aparece "MENU" en pantalla, siempre hace referencia al botón [:::] (SD MENU) del mando a distancia que se debe presionar.

Tiempo de reproducción transcurrido

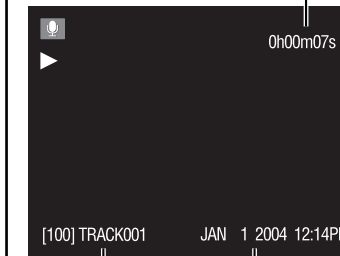

Nombre de archivo Fecha/hora de creación

[■] (STOP):
Presione aquí para regresar a la pantalla de lista de archivos de voz.
[||] (PAUSE):
Presione aquí para detener la reproducción temporalmente.
[>]/[▶▶] (FILE/SEARCH):
Presione aquí para saltar al comienzo de la siguiente grabación de voz (o manténgalo apretado para activar el avance rápido).
[<]/[◀◀] (FILE/SEARCH):
Presione aquí para regresar al comienzo de la grabación de voz que se está reproduciendo (o manténgalo apretado para activar el retroceso rápido).

Nota:

- La pantalla regresa a la indicación inicial (modo de pantalla de operación SD) cuando se presiona [SD] (TOP MENU).

(Mientras se muestra la pantalla de lista de archivos de voz)
Presione [:::] (SD MENU).

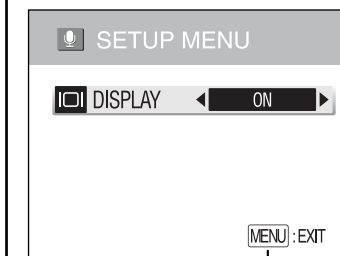

[>]/[▶▶] o [<]/[◀◀]:
Presione aquí para alternar entre "ON" (Activada) y "OFF" (Desactivada).
[:::] (SD MENU)*:
Presione aquí para regresar a la pantalla de lista de archivos de voz.

Para salir:
Presione  en el mando a distancia.

- ON (Activada): La pantalla de información de SD está activada. (ajuste predeterminado)
- OFF (Desactivada): La pantalla de información de SD está desactivada.

Nota:

- En algunas configuraciones, la pantalla puede tornarse negra.

Configuraciones de pantalla (SCREEN)

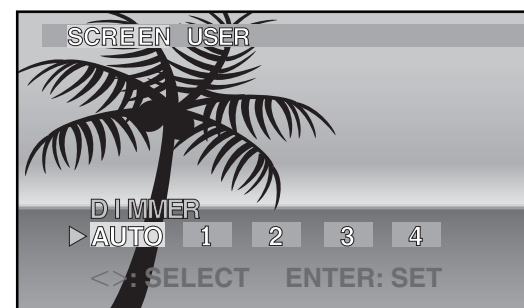
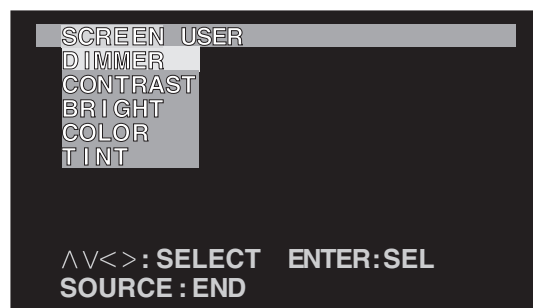

1 Menú

- Presione **[MENU]** para mostrar el menú.
- Presione [**<**] o [**>**] para seleccionar "SCREEN".

2 Submenú

- Presione [**^**] o [**v**] para seleccionar el elemento.
- Presione **[ENTER]**.

3 Configuración

- Presione [**<**] o [**>**] para ajustar.
- Presione **[ENTER]** para establecerlo (Ajuste del atenuador solamente).
- Presione **[SOURCE]** para salir del menú.

Nota:

- Si no se efectúa ninguna operación durante más de 10 segundos, la pantalla sale del menú.

AUTO : se ajusta automáticamente conforme a la intensidad de la luz ambiental.
(Automático)

1 2 3 4

Más oscuro ← → Más claro

[>]: Aumenta el contraste del blanco y el negro.
[<]: Disminuye el contraste del blanco y el negro.

[>]: Iluminar
[<]: Oscurecer

[>]: Aumenta la intensidad del color en pantalla
[<]: Disminuye la intensidad del color en pantalla

[>]: Realza el verde en la imagen a color
[<]: Realza el rojo en la imagen a color

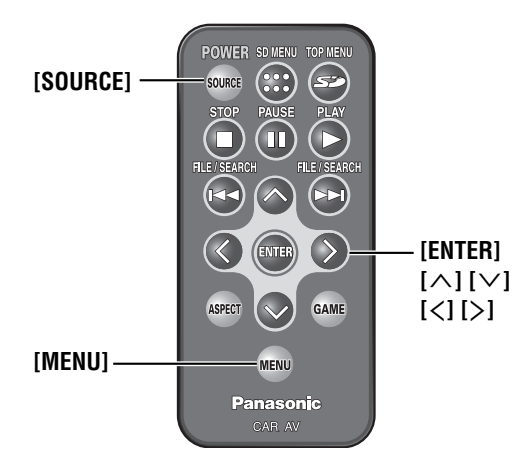

Atenuador
Ajuste predeterminado: AUTO (Automático)
Intervalo de ajuste: AUTO, 1 a 4

Ajuste del contraste de la imagen
Ajuste predeterminado: ±0
Intervalo de ajuste: -15 a +15

Ajuste del brillo de la imagen
Ajuste predeterminado: ±0
Intervalo de ajuste: -15 a +15

Ajuste de la intensidad del color de la imagen
Ajuste predeterminado: ±0
Intervalo de ajuste: -15 a +15

Ajuste del tono o el tinte de la imagen
Ajuste predeterminado: ±0
Intervalo de ajuste: -15 a +15

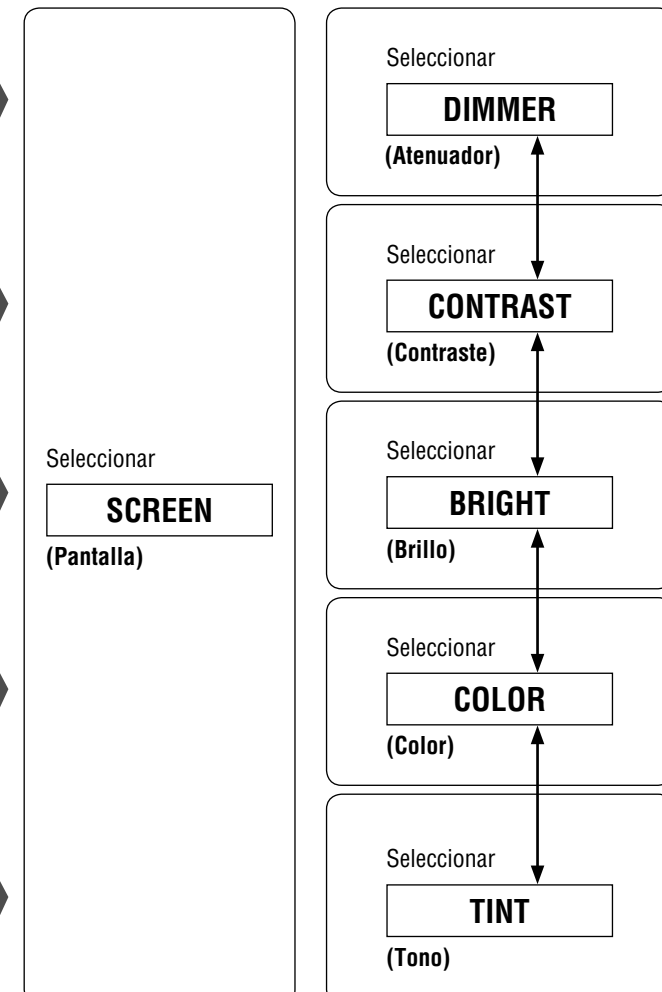

Otras configuraciones (USER)

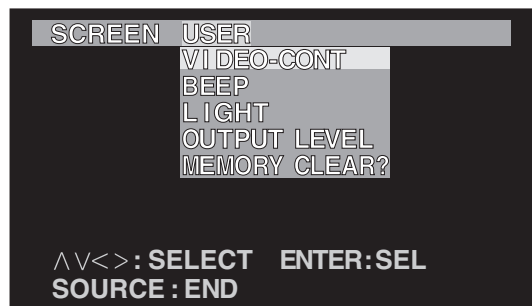

1 Menú

- Presione **[MENU]** para mostrar el menú.
- Presione **[<]** o **[>]** para seleccionar "USER".

2 Submenú

- Presione **[^]** o **[v]** para seleccionar el elemento.
- Presione **[ENTER]**.

Configuración del control de vídeo

Esta "Configuración del control de vídeo" hace falta para conectar un reproductor DVD de Panasonic (CX-D3000U, opcional).
Ajuste predeterminado: VTR1
Intervalo de ajuste: VTR1, VTR2

Sonido del accionamiento del botón

Ajuste predeterminado: ON (Activado)
Intervalo de ajuste: ON/OFF (Activado/Desactivado)

Configuración de la luz azul reflejada en el techo

Ajuste predeterminado: ON (Activado)
Intervalo de ajuste: ON/OFF (Activado/Desactivado)

Nivel de salida de audio

Ajuste predeterminado: 3
Intervalo de ajuste: 1/2/3

Borrado de la memoria

Ajuste predeterminado: NO
Intervalo de ajuste: YES (Si)/NO

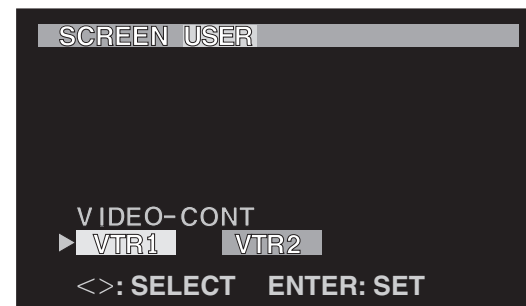
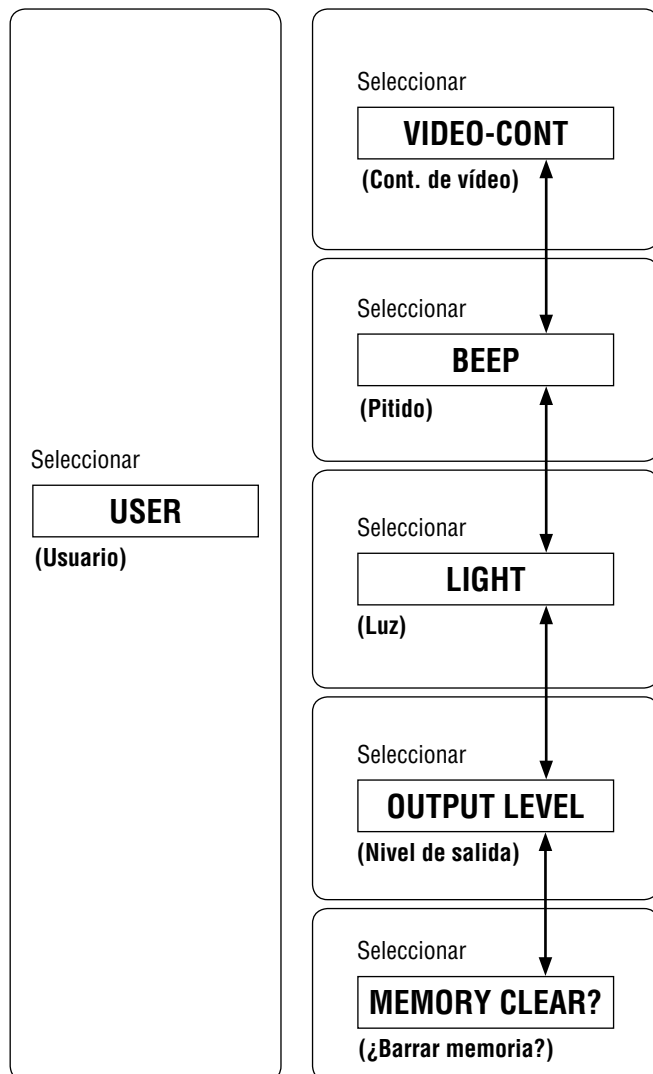

3 Configuración

- Presione **[<]** o **[>]** para ajustar.
- Presione **[ENTER]** para establecer la configuración.
- Presione **[SOURCE]** para salir del menú.

Nota:

- Si no se efectúa ninguna operación durante más de 10 segundos, la pantalla sale del menú.

VTR1: Conectado a VTR1-IN

VTR2: Conectado a VTR2-IN

Nota:

- Seleccione un terminal conectado al terminal de salida DVD de un reproductor DVD de Panasonic (CX-D3000U, opcional) mediante un cable RCA.
- Cuando conecte un reproductor DVD de Panasonic (CX-D3000U, opcional), conecte también un cable de control de vídeo.

ON (Activado): Sonido de accionamiento (pitido) activado

OFF (Desactivado): Sonido de accionamiento (pitido) desactivado

ON (Activada): Luz azul reflejada en techo se enciende.

OFF (Desactivada): Luz azul reflejada en techo se apaga.

1: Nivel mínimo

2: Nivel medio

3: Nivel máximo

Nota:

- El sonido puede distorsionarse dependiendo de la sensibilidad de entrada de los dispositivos externos conectados. Prosiga con el ajuste sólo si éste es el caso. Normalmente, mantenga en la configuración predeterminada.

YES (Si): Configuraciones predeterminadas

NO: Sin borrado de memoria
La pantalla regresa a la anterior.

Nota:

- En el modo SD, las configuraciones de "SETUP MENU" (Menú de configuración) no regresan a las configuraciones predeterminadas aunque se seleccione "YES" (Si) en esta configuración.

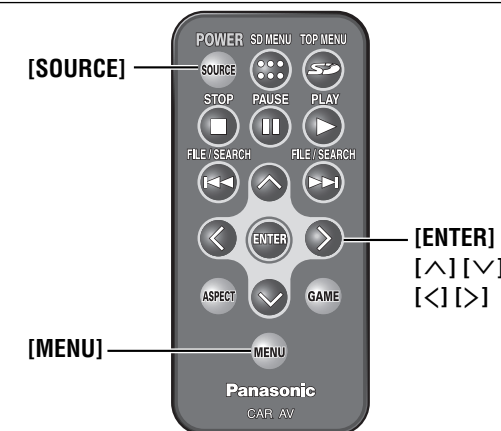

Presione **[ASPECT]** para cambiar la relación de aspecto como sigue.

Ajuste predeterminado: NORMAL

Modo: 4 tipos

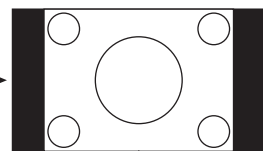

NORMAL

- La imagen de una pantalla convencional guarda una proporción de 4 a 3 entre su anchura y su altura.
- En tal caso, se ve una zona en blanco a los lados derecho e izquierdo de la pantalla.

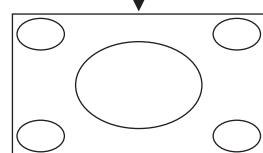

FULL (Completa)

- La pantalla entera se extiende horizontalmente llenando la pantalla hasta alcanzar una relación de aspecto de 16 a 9.
- La relación de extensión es la misma en cualquier punto de la pantalla.

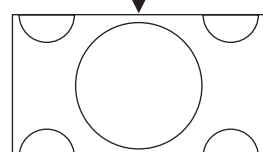

ZOOM

- La pantalla entera se extiende hasta la relación de aspecto normal de 4 a 3.
- Los márgenes superior e inferior de la pantalla aparecen ligeramente recortados.

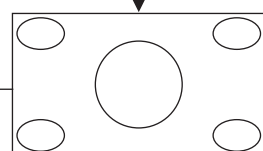

JUST (Justa)

- La pantalla se extiende horizontalmente hasta alcanzar la relación de aspecto de 16 a 9.
- La relación de extensión aumenta hacia los lados derecho e izquierdo de la pantalla.

Nota:

- En algunos casos, la imagen presenta un aspecto distinto al original, debido a la relación de aspecto que se ha seleccionado.
- Esto sirve para recordarle que la compresión o extensión de la pantalla por medio de la función de modificación de la relación de aspecto de este producto con fines comerciales de generación de beneficios o su visualización/audición por parte del público puede infringir los derechos de autor protegidos por la ley de derechos de reproducción.
- Si se expande la imagen normal (4 a 3) por medio del aspecto "JUST" (Justa), "ZOOM" o "FULL" (Completa) hasta cubrir toda la pantalla, puede ocurrir que no se vea la periferia de la imagen, o que se vean imágenes distorsionadas. Por tanto, utilice el modo "NORMAL" para ver las imágenes originales, tal y como el autor las concibió.

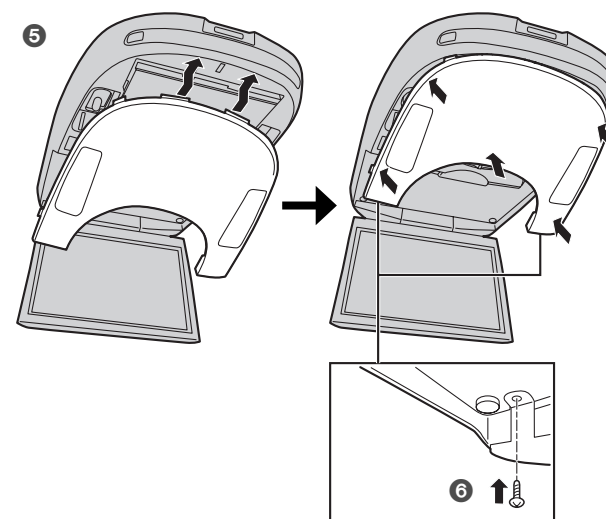
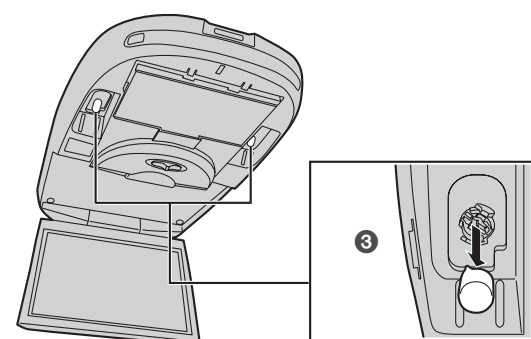
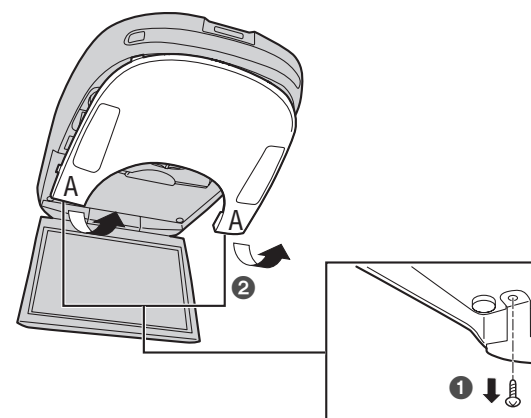
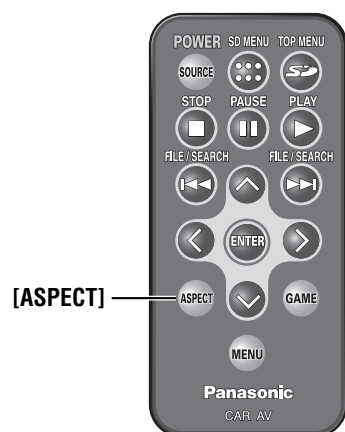

Precaución:

- Solicite el recambio de la luz del techo por parte de un técnico cualificado.

Preparativos:

- Apague el interruptor de la luz del techo (página 126) y apague la unidad.
- Abra la unidad de pantalla (página 130).

- 1 Suelte los dos tornillos.
- 2 Ponga los dedos en los puntos A (2 sitios) del panel, y tire del panel despacio hacia abajo.
- 3 Saque la bombilla que desee recambiar.
 - No gire la bombilla, tire de ella en posición recta.
- 4 Meta la nueva bombilla en su posición.
- 5 Inserte el extremo del panel, y empújelo hasta que encaje en su sitio, como se indica en la figura.
- 6 Apriete los tornillos.

Precaución:

- Al cambiar una bombilla, asegúrese bien de mantener apagada la luz del techo. De lo contrario, podría quemarse.
- La bombilla está muy caliente al tacto mientras está encendida y poco después de apagarse. Antes de intentar cambiarla, apague la luz del techo, espere unos minutos, y compruebe que se ha enfriado.
- Utilice una bombilla que se ajuste a las especificaciones indicadas (12 V/5 W). No use ninguna otra bombilla.
- Si se agarra la bombilla con demasiada fuerza, se puede romper. Use dedales o algún otro método antideslizante a la hora de cambiar la bombilla.

Nota:

- Tenga cuidado de no rayar la superficie de la cubierta frontal al instalarla.

Resolución de problemas

ADVERTENCIA:

- No use el producto si está roto o presenta alguna anomalía. En el improbable caso de que el producto falle (como por ejemplo, cuando no aparece ninguna imagen en la pantalla ni se oye ningún sonido) o de que presente alguna anomalía (como por ejemplo, si hay algún objeto extraño en el interior del producto, si se ha vertido agua sobre el mismo, o si sale humo, o si el producto despidiera algún olor raro), pare inmediatamente de usar el aparato, apague el interruptor MAIN POWER (Alimentación principal), y asegúrese de ponerse en contacto con la tienda donde lo compró o con un centro de servicio de Panasonic cercano. Si se continúa usando el producto en tales condiciones, se podrían causar accidentes, incendios, o descargas eléctricas.
- Si hay algún problema en las conexiones del cableado o la instalación, no trate de hacer la reparación ni de comprobar el cableado por su cuenta. En lugar de eso, le rogamos encarecidamente que consulte a su distribuidor o a su centro de servicio de Panasonic más cercano para solicitar la reparación.

Pasos preliminares

Compruebe y siga los pasos descritos en las tablas siguientes.

En cuanto a los elementos que aparecen en la columna de "Solución posible" de las tablas siguientes y que estén relacionados con las conexiones del cableado, o la instalación, no trate de hacer la reparación ni de comprobar el cableado por su cuenta.

En cuanto a todo aquello que esté impreso en fuente itálica en la columna de "Solución posible", consulte la página de referencia indicada, y realice las operaciones y comprobaciones usted mismo.

Si sospecha que algo va mal

Apague inmediatamente el interruptor MAIN POWER (Alimentación principal).

Desconecte el conector de alimentación y compruebe que la unidad no está caliente ni desprende humo antes de solicitar el servicio de reparaciones. Nunca trate de reparar la unidad por su cuenta porque es peligroso. En lugar de eso, le rogamos encarecidamente que consulte a su distribuidor o a su centro de servicio de Panasonic más cercano para solicitar la reparación.

Consejos para la resolución de problemas

Comunes

Problema	Causa posible	Solución posible (página de referencia)
La unidad no recibe alimentación.	El interruptor MAIN POWER está apagado.	<i>Encienda el interruptor MAIN POWER.</i> (página 134)
	El cable de alimentación (batería, ACC, y tierra) está mal conectado.	Compruebe el cableado.
	Fusible fundido.	Elimine la causa que provocó la fusión del fusible y recámbielo por uno nuevo. Consulte a su distribuidor.
No se produce sonido.	El volumen de los auriculares está ajustado en cero.	<i>Suba el volumen de los auriculares.</i> (página 133)
	Los auriculares están apagados.	<i>Encienda los auriculares.</i> (página 133)
	Las pilas de los auriculares infrarrojos inalámbricos se han gastado.	<i>Cambie las pilas.</i> (página 132)
	Los cables no están conectados correctamente.	Conecte los cables correctamente.

Comunes (continuación)

Problema	Causa posible	Solución posible (página de referencia)
Ruido	Los auriculares están demasiado lejos de la unidad.	<i>Use los auriculares a una distancia de menos de 2,5 m de la unidad.</i> (página 133)
	Algo está obstruyendo la vía de transmisión entre la unidad y los auriculares.	<i>Al usar los auriculares, quite cualquier obstáculo que pueda obstruir la vía de transmisión entre los auriculares y la unidad.</i> (página 133)
	Las pilas de los auriculares infrarrojos inalámbricos se han gastado.	<i>Cambie las pilas.</i> (página 132)
	Hay un generador de ondas electromagnéticas, como por ejemplo un teléfono móvil, cerca de la unidad o de sus cables eléctricos.	<i>Mantenga cualquier generador de ondas electromagnéticas, como por ejemplo un teléfono móvil, alejado de la unidad y de sus cables eléctricos. En caso de que no se puedan eliminar los ruidos debidos al arnés de cables del vehículo, consulte a su distribuidor.</i>
	El cable de tierra tiene un mal contacto.	<i>Asegúrese de que el cable de tierra está firmemente conectado a una parte del chasis que esté sin pintar.</i>
El ruido se produce conforme a las revoluciones del motor.	El ruido del vehículo procede del alternador.	<i>Cambie la posición del cable de tierra. Instale un filtro de ruido en el suministro eléctrico.</i>

Monitor

Problema	Causa posible	Solución posible (página de referencia)
El ángulo de inclinación y el ángulo lateral de la pantalla no son ajustables.	Hay algún obstáculo.	Instale la unidad en un lugar en el que pueda moverse libremente.

Luz del techo

Problema	Causa posible	Solución posible (página de referencia)
Las luces del techo no se encienden.	El interruptor de la luz del techo está en la posición OFF (Apagado).	<i>Ajústelo en la posición "ON" (Encendido).</i> (página 126)
	Los cables no están bien conectados.	<i>Para efectuar las conexiones de los cables de las luces del techo, consulte a un contratista especializado o al distribuidor que le vendió la unidad.</i>

Resolución de problemas (continuación)

Tarjeta SD

Problema	Causa posible	Solución posible (página de referencia)
No aparece en pantalla el archivo grabado en SD.	Algunos archivos no son compatibles con esta unidad y no se pueden reproducir.	Inspeccione el archivo grabado. (página 138)
Imagen distorsionada.	La calidad de la imagen puede degradarse o se pueden omitir algunos fotogramas al visualizar el formato MPEG4, pero esto es normal.	No representa ningún problema.
Sonido distorsionado.	Pueden producirse interferencias de salida al reproducir archivos MPEG4 o VOICE, pero esto es normal.	No representa ningún problema.
La pantalla no aparece.	La configuración de "DISPLAY" (Pantalla) en el visualizador del modo VOICE (Voz) está ajustada en "OFF" (Desactivada).	Ajuste la configuración de "DISPLAY" (Pantalla) en "ON" (Desactivada). (página 147)

VCR, videocámara, etc.

Problema	Causa posible	Solución posible (página de referencia)
No aparecen las imágenes procedentes de un VCR o una videocámara.	El VCR o la videocámara no están conectados correctamente.	Conecte correctamente el VCR o la videocámara. (ver la página 77 de las "Instrucciones de instalación")

Configuraciones de pantalla

Problema	Causa posible	Solución posible (página de referencia)
La imagen está oscura. La imagen está pálida. La imagen está mal. La imagen presenta colores claros.	La pantalla no está bien ajustada.	Realice los pertinentes ajustes de la pantalla. (página 148)
Aparecen manchas de color rojo, azul o verde.	Ésta es una característica de los paneles de cristal líquido.	No representa ningún problema. (página 39)

Mando a distancia

Problema	Causa posible	Solución posible (página de referencia)
La unidad no responde cuando se presionan los botones	La pila se ha insertado en la dirección equivocada. Se ha insertado una batería equivocada.	Inserte una pila correcta en la dirección correcta. (página 131)
	La pila de litio está baja.	Cambie la pila por otra nueva. (página 131)
	La dirección en la que apunta el mando a distancia no es la correcta.	Apunte el mando a distancia hacia el sensor de la unidad y presione los botones pertinentes. (página 127)
	El sensor está expuesto a la luz directa del sol. (El mando a distancia puede dejar de funcionar cuando el sensor está expuesto a la luz directa del sol. Esto es normal y no representa un fallo del sistema.)	Proteja el sensor de la luz solar. (página 35)

Resolución de problemas (continuación)

Mensajes de error en pantalla (continuación)

Tarjeta SD

Pantalla	Causa posible	Solución posible (página de referencia)
NO CARD (No hay tarjeta)	No hay ninguna tarjeta en la unidad principal.	Inserte la tarjeta SD en la ranura de la tarjeta SD. (página 140)
NO FILE (No hay archivo)	La tarjeta no tiene grabados datos que puedan ser reproducidos por la unidad.	Compruebe la tarjeta SD. Para obtener detalles, consulte "Notas sobre las tarjetas SD". Asegúrese bien de usar SD-Jukebox para crear archivos de música. (página 140)
	Se ha seleccionado el modo equivocado (ejemplo: se ha seleccionado el modo MPEG4 pese a que se desea reproducir imágenes fijas).	Compruebe si se ha seleccionado el modo de reproducción adecuado. (página 141)
x	Se está intentando reproducir datos incompatibles o corrompidos. No se pueden reproducir estos datos.	Compruebe la tarjeta SD. (página 138)
CHECK CARD (Compruebe tarjeta)	Se ha insertado una tarjeta SD cuyos datos no pueden ser reproducidos por la unidad.	Compruebe la tarjeta SD. (página 138)
	Ha fallado la carga de los datos de la tarjeta SD.	Retire la tarjeta SD, y luego vuelva a insertarla. (página 140)

Qué hacer cuando no funciona ninguno de los botones del producto

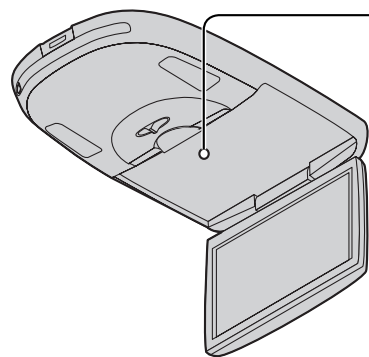

Interruptor de reposicionamiento
Presione este interruptor con un objeto punzante.

IMPORTANTE

Presione este interruptor cuando no funcione algún botón de accionamiento. Si el producto no se reposiciona aun después de presionar este interruptor, llame al centro de servicio de Panasonic más cercano y solicite las reparaciones necesarias.

Mantenimiento

Este producto ha sido diseñado y fabricado para necesitar un mínimo de mantenimiento. Utilice un paño suave y seco para hacer la limpieza rutinaria de la parte exterior. Nunca utilice bencina, disolvente de pintura, ni ningún otro tipo de disolvente.

Servicio de reparaciones del producto

Si las recomendaciones presentadas en las tablas no solucionan el problema, le recomendamos que lleve el producto al centro de servicio autorizado de Panasonic más cercano. El producto debe ser reparado solamente por un técnico cualificado.

Fusible

Utilice fusibles con el mismo amperaje que el especificado (3 A). Si se emplean materiales de sustitución inadecuados o fusibles con amperajes más altos, o se conecta la unidad directamente sin un fusible, se podrían producir incendios o daños en la unidad.

Si el fusible de repuesto falla, póngase en contacto con su centro de servicio de Panasonic más cercano.

Especificaciones

Sistema general

Generalidades

Fuente de alimentación:	12 V CC (11 V–16 V), voltaje de prueba 14,4 V, negativa a tierra
Consumo de corriente:	Menos de 1,2 A (sin luz del techo)
Intervalo de temperatura de utilización:	0 °C a 40 °C {32 °F a 104 °F}
Intervalo de la temperatura de almacenamiento:	–20 °C a 80 °C {–4 °F a 176 °F}
Bombillas para la luz del techo:	12 V CC, 5 W 2 piezas
Señal de entrada de vídeo:	Señal de vídeo compuesta 1,0 Vp-p (75 Ω)
Señal de salida de vídeo:	Señal de vídeo compuesta 1,0 Vp-p (75 Ω)

Sección de vídeo

Formato de señal:	NTSC (Formato de señal estándar en EEUU y Japón)
Salida de vídeo:	75 Ω, 1 Vp-p
Número de región:	"1" y "ALL"

Sección de audio

Sensibilidad de la entrada de audio:	2,0 Vrms (VTR1, VTR2)
Voltaje de salida del preamplificador:	1,8 Vrms
Impedancia de salida del preamplificador:	600 Ω
Voltaje de salida/impedancia:	1,8 Vrms/600 Ω
Características de la salida de señal de audio:	
(1) Respuesta de frecuencia:	20 Hz–20 kHz (VTR1, VTR2)
(2) Relación señal a ruido:	95 dB (IHF, A)

SD reproducido:

Medios:	Tarjeta de memoria SD
Imagen:	JPEG
Vídeo:	MPEG
Voz:	G.726
Audio:	MPEG2-AAC, MP3 (Frecuencia de muestreo: 32 kHz, 44,1 kHz, 48 kHz)

Unidad de pantalla

Panel de cristal líquido:	Pantalla ancha de 9"
Dimensiones de pantalla:	
Ancho:	198 mm {7 ¹³ / ₁₆ "}
Alto:	112 mm {4 ⁷ / ₁₆ "}
Diagonal:	227 mm {8 ¹⁵ / ₁₆ "}
Número de píxeles:	336 960 píxeles (234 vertical×480 horizontal×3)
Método de visualización:	Franja vertical RGB
Método de propulsión:	Formato de matriz activa a-SiTFT
Fuente luminosa:	Luz de borde/tubo catódico frío derecha de 3 longitudes de onda
Dimensiones (An×Al×Pr):	375×250×56 mm {14 ¹³ / ₁₆ "×9 ⁷ / ₈ "×2 ¹ / ₄ "}
Peso:	2,6 kg {5 lbs. 12 oz}

Auriculares infrarrojos inalámbricos

Tipo:	Auriculares estereofónicos dinámicos abiertos
Unidad:	40 mm {1 ⁵ / ₈ "} diámetro
Fuente de alimentación:	3 V CC (Dos pilas R03, AAA, UM-4)
Dimensiones (An×Al×Pr):	(Cuando la unidad se extiende al máximo) 180×205×80 mm {7 ¹ / ₈ "×8 ³ / ₄ "×3 ³ / ₁₆ "}
Peso:	210 g {7 oz.} (incluyendo las pilas)

Las especificaciones anteriores cumplen con el estándar EIA.

Nota:

- Las especificaciones y el diseño están sujetos a modificaciones sin previo aviso debido a la conveniencia de las mejoras.

- El logotipo de SD es una marca comercial.



- Partes de este producto están protegidas por la ley de copyright y son suministradas bajo licencia por ARIS/SOLANA/4C.
- Patentes de AAC con licencia (números de patentes de EEUU);

08/937,950	5,394,473	5,579,430
5,481,614	5,299,238	5,581,654
5848391	5,583,962	08/678,666
5,592,584	5,299,239	05-183,988
5,291,557	5,274,740	98/03037
5,781,888	5,299,240	5,548,574
5,451,954	5,633,981	97/02875
08/039,478	5,197,087	08/506,729
5 400 433	5 297 236	97/02874
08/211,547	5,490,170	08/576,495
5,222,189	4,914,701	98/03036
5,703,999	5,264,846	5,717,821
5,357,594	5,235,671	5,227,788
08/557,046	5,268,685	08/392,756
5 752 225	07/640,550	5,285,498
08/894,844	5,375,189	

**Panasonic Consumer
Electronics Company,
Division of Matsushita Electric
Corporation of America**
One Panasonic Way, Secaucus,
New Jersey 07094
<http://www.panasonic.com>

**Panasonic Sales Company.
Division of Matsushita Electric
of Puerto Rico, Inc. ("PSC")**
Ave. 65 de Infanteria, Km. 9.5
San Gabriel Industrial Park,
Carolina, Puerto Rico 00985
<http://www.panasonic.com>

Panasonic Canada Inc.
5770 Ambler Drive,
Mississauga, Ontario
L4W 2T3
<http://www.panasonic.ca>

Free Manuals Download Website

<http://myh66.com>

<http://usermanuals.us>

<http://www.somanuals.com>

<http://www.4manuals.cc>

<http://www.manual-lib.com>

<http://www.404manual.com>

<http://www.luxmanual.com>

<http://aubethermostatmanual.com>

Golf course search by state

<http://golfingnear.com>

Email search by domain

<http://emailbydomain.com>

Auto manuals search

<http://auto.somanuals.com>

TV manuals search

<http://tv.somanuals.com>