

Panasonic®

High-Power Cassette Player/Receiver with Changer Control
Автомагнитола и схемой управления CD-чэнджером

CQ-RG133W



Operating Instructions
ИНСТРУКЦИЯ ПО ЭКСПЛУАТАЦИИ



- Please read these instructions carefully before using this product and keep this manual for future reference.
- Перед началом эксплуатации аппарата просим прочитать настоящую инструкцию внимательно и хранить ее на пользование на будущее. Выберите желаемый вариант.

Safety Information

Информация для безопасности

WARNING:

TO REDUCE THE RISK OF FIRE OR ELECTRIC SHOCK, DO NOT EXPOSE THIS PRODUCT TO RAIN OR MOISTURE.

TO REDUCE THE RISK OF FIRE OR ELECTRIC SHOCK, AND ANNOYING INTERFERENCE, USE ONLY THE INCLUDED COMPONENTS.

Предупреждение:

Чтобы избежать риска пожара или электрошока, оберегите аппарат от влияния дождя или влаги.

Чтобы избежать риска пожара или электрошока, используйте только компоненты, входящие в комплект.



МЕ06

“Установленный производителем в порядке п.2 ст.5 Федерального Закона РФ “О защите прав потребителей” срок службы для данного изделия равен 7 годам с даты производства при условии, что изделие используется в строгом соответствии с настоящей инструкцией по эксплуатации и применимыми техническими стандартами.”



Contents

	Page
Safety Information	2
Precautions	5
Accessories	5
General	6
Clock setting	7
Radio	8
Cassette Tape Player	10
CD Changer Control	12
Installation	14
Anti-Theft System	17
Electrical Connections	18
Speaker Connections	19
Fuse	19
Maintenance	19
Troubleshooting	20
Specifications	22



Информация для безопасности.....	2
Инструктивные указания.....	23
Аксессуары	23
Общие сведения.....	24
Регулировка усов	25
Радиоприемник.....	26
Кассетный проигрыватель	28
Управление CD-чэнджером.....	30
Установка	32
Система предотвращения кражи.....	35
Схема электрических соединений.....	36
Подключение громкоговорителей.....	37
Плавкий предохранитель	37
Техническое обслуживание	37
Дефектовка	38
Технические характеристики	40

Panasonic welcomes you to their constantly growing family of electronic products owners. We endeavor to give you the advantages of precise electronic and mechanical engineering, manufactured with carefully selected components, and assembled by people who are proud of the reputation their work has built for our company. We know this product will bring you many hours of enjoyment, and after you discover the quality, value and reliability we have built into it, you too will be proud to be a member of our family.

Precautions

Volume Level

For your driving safety, keep the volume level low enough to be aware of road and traffic conditions.

Car Washing

To avoid electrical shorts which may cause fire, or other damage, do not expose this Product (including the speakers and tape) to water or excessive moisture.

Car Ventilation

If your car is parked for several hours in direct sunlight, the temperature inside the car may become very high. It is advisable to drive the car and give the interior a chance to cool down before switching the unit on.

Power Supply

This Product is designed to be used in a car having a 12-Volt negative ground battery system.

Tape Mechanism

Keep magnets, screwdrivers and other metallic objects away from the tape mechanism and tape head.

Note: The preset memory is cleared to return to the original factory setting when the power connector or battery is disconnected.

Accessories

- 1. Operating Instructions 1
- 2. Supplied Hardware 1set (page 14)
- 3. Removable face plate 1
- 4. Warranty Card 1

General

Power

Turn the key in the ignition until the accessory indicator lights.

Power on: Press [PWR].

Power off: Press [PWR] again.

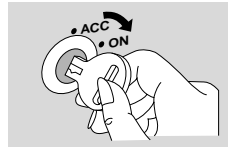

[DISP] (display)



Volume

Turn the knob clockwise to increase volume, and counterclockwise to decrease volume.



Volume level (0 to 39)

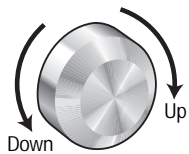

Mute

Press [MUTE] to mute the sound completely.



MUTE indicator

Press [MUTE] again to cancel.

Loudness

Press and hold for more than 2 seconds. [MUTE] (LOUD) to enhance bass and treble tones at low or medium volume.



Loudness indicator

Press and hold for more than 2 seconds [MUTE] (LOUD) again to cancel.

Note: If no operation takes place for more than 5 seconds in audio mode (2 seconds in volume mode), the display returns to the regular mode.

Clock Setting

Audio Modes

(Bass/Treble/Balance/Fader)

① Push [SEL] to select the audio mode.

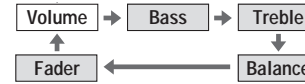

② Turn [VOL] clockwise or counterclockwise to change each level.

Bass:



default: 0 dB

Adjustable range: -12 to +12 dB (by 2 dB step)

Treble:



default: 0 dB

Adjustable range: -12 to +12 dB (by 2 dB step)

Balance:

R (right speaker) or L (left speaker)



Adjustable range: 1 to 15 (by 1 step)

Balance center (default)

Fader:

F (front speaker) or R (rear speaker)



Adjustable range: 1 to 15 (by 1 step)

Fader center (default)

The 24-hour system is used for the clock.

Initial Time

① Press [DISP] (display).



(Clock display)

"Adj" is displayed when the clock is not adjusted.

[< TUNE], [> TUNE] (Hours, minutes)

Hours

② Press and hold [DISP] (display) for more than 2 seconds.



(Hours blink.)

③ Press [< TUNE] or [> TUNE].



(Hours set.)

Minutes

④ Press [DISP] (display).



(Minutes blink.)

⑤ Press [< TUNE] or [> TUNE].



(Minutes set.)

⑥ Press [DISP] (display).



(End.)

Note: Press and hold [< TUNE] or [> TUNE] to change numbers rapidly.

Time Reset

Press and hold [DISP] (display) for more than 2 seconds to activate the time setting mode to reset the time.

Then, repeat steps ③ to ⑥.

Radio

① Change to the Radio mode

Press **[PWR]** to change to the radio mode.
 ※Please press **[▲]** (eject) to eject the tape when cassette tape play mode starts.

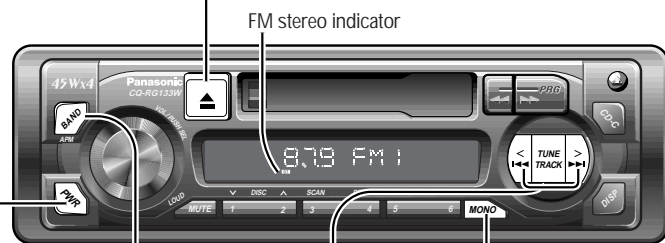

② Band

Press **[BAND]** to change the band.

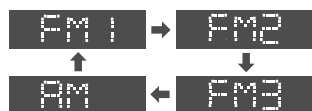

③ Manual Tuning

[> TUNE]: Higher frequency
 [< TUNE]: Lower frequency

Seek Tuning

Press and hold for more than 0.5 second.
 [> TUNE]: Higher frequency
 [< TUNE]: Lower frequency
 Tuning will automatically stop when the signals of the next broadcast station are received.

④ Mono Selection

Press **[MONO]** for monaural reception in case a lot of interference is present in an FM stereo signal or to improve the listening quality of weak FM broadcasts.
 Press **[MONO]** again to cancel.



MONO indicator

Preset Station Setting

Up to 6 stations can be saved in each of the FM1, FM2, FM3 and AM preset station memories.

Note: Existing saved stations are overwritten with new stations after following this procedure.

Display Change

Press **[DISP]** (display) to switch to the clock display.



① Band

Press **[BAND]** to select a desired band.
 (⇒ page 8)



Preset buttons from [1] to [6]

② Auto Preset Memory (APM)

Press and hold **[BAND]** (APM: auto preset memory) for more than 2 seconds.

- The 6 stations with good reception will be automatically saved in the memory under preset buttons.
- Once set, the preset stations are sequentially scanned for 5 seconds each.

Manual Preset Memory

- ① Use manual or seek tuning to find a station. (⇒ page 8)
- ② Press and hold one of the preset buttons from [1] to [6] until the display blinks once.



blinks once

Preset Station Calling

Press the corresponding preset button from [1] to [6] to tune in a preset station.

Caution: To ensure safety, never attempt to preset stations while you are driving.

Cassette Tape Player

① Tape Insert (Loading a Cassette)

Gently insert a cassette with the exposed tape side facing to the right until the mechanism captures it, and playback starts.



Program Indicator
(This indication "U" rotates.)

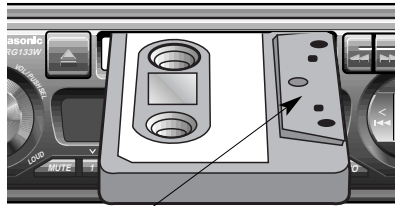

Exposed Tape side

② Play Side Change

Press [◀▶] and [▶▶] at the same time to switch to the program on the other side of the tape. The display changes to indicate which program is playing.



Top Side Playing

Bottom Side Playing

③ Rewind and Fast Forward

When the program indicator ▲ lights, press [◀◀] to rewind or press [▶▶] to fast forward the tape.

When the program indicator ▼ lights, press [◀◀] to fast forward or press [▶▶] to rewind the tape.



To stop rewind or fast forward, gently press the button that is not in use. The tape will resume playing from that position.

Stop and Eject

Once inserted into the unit, your tape will play continuously until you eject it. If you press [▲] (EJECT), the unit ejects the tape and returns to radio operation. When you stop the car engine, the tape will stop but not be ejected.

Notes:

- You can not change to CD Changer mode or Radio mode while tape playing. If you want to change to CD Changer mode or Radio mode, eject the tape.
- Always remove the cassette when you stop using the cassette player. This will prolong the life of your tape.

Display Change

Press [DISP] (display) to switch to the clock display.



Tape display

Clock display



Note: To maintain your cassette player in top condition, avoid using tapes that are longer than 90 minutes (C-90).

Notes on Cassette Tapes

Tape Slack:

Use a pencil or similar object to take up the slack as shown. If a loose tape is used, this may result in the tape becoming tangled in the rotating parts of the unit.

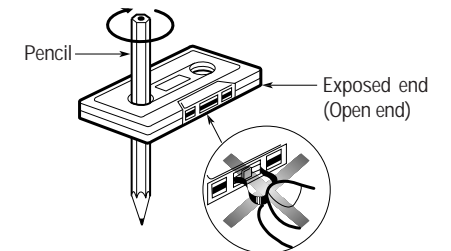

CD Changer Control

① CD Changer mode

While a disc magazine is inserted in the CD changer, press [CD-C].
Play starts from the first track.

Note: The cassette, if loaded, should be removed. Otherwise, the CD play will not start.

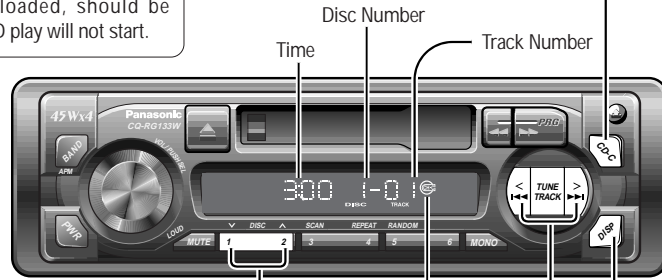

② Disc Selection

[1] (V DISC): Previous disc.
[2] (^ DISC): Next disc.

③ Track Selection

Press [TRACK >>>] once to go to the next track, Press repeatedly to step forward through all the tracks.
Press [TRACK <<<] once to play from the beginning of the current track, Press twice to play the previous track. Press repeatedly to step backward through all the tracks.

Track Search

Press and hold [TRACK >>>] or [TRACK <<<] for more than 0.5 second to activate fast forward or reverse through a track. Release [TRACK >>>] or [TRACK <<<] to resume the normal CD play from that position.

Display Change

Press [DISP] (display) to switch to the clock display.



Note:

CD changer functions are applicable to units with optional CD changer unit. (sold separately)

Scan Play Tracks

- Press [3] (SCAN). The track number blinks and the first 10 seconds of each track on the discs play in sequence.
- To stop scanning and continue with the current track, press [3] (SCAN) again.



Scan Play Discs

Press and hold [3] (SCAN) for more than 2 seconds. The first track of all the discs in the magazine is played for 10 seconds each. Also, Disc Number blinks at the same time. To stop the current play of the disc scanning, press and hold [3] (SCAN) for more than 2 seconds again.

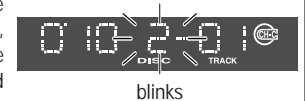

Repeat Play

- Press [4] (REPEAT) to repeat the current selection. "REP" indicator lights.
- The current selection continues to repeat until you press [4] (REPEAT) again.



Random Play

- Press [5] (RANDOM) to random selection of music is played from all available CDs. "R" indicator lights.
- To turn it off, press [5] (RANDOM) again.



Error Display Messages



Disc is dirty, or is upside down.
➔ Select the next available compact disc. Check the disc.



Disc has scratches.
➔ Select the next available compact disc. Check the disc.



No operation by some cause.
➔ Eject the magazine. If failure persists, press the reset switch on the CD changer. If normal operation is not restored yet, call the store where you purchased the unit or the nearest Panasonic Service center to ask for repairs.



No disc in the changer (magazine)
➔ Insert discs into the changer (magazine).

Installation

Preparation

- Before installation, check the radio operation with antenna and speakers.
- Disconnect the cable from the negative (-) battery terminal (see caution below).
- Unit should be installed in a horizontal position with the front end up at a convenient angle, but not more than 30°.

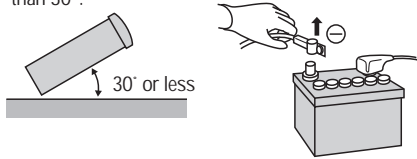

Caution: Do not disconnect the battery terminals of a car with trip or navigational computer since all user settings stored in memory will be lost. Instead take extra care with installing the unit to prevent shorts.

Dashboard Installation

Installation Opening

The unit can be installed in any dashboard having an opening as shown at right. The dashboard should be 4.5 mm - 6 mm thick in order to be able to support the unit.

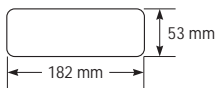

Installation Precautions

This product should be installed by a professional installer, if possible.

In case of difficulty, please consult your nearest authorized Panasonic Service Center.

1. This system is to be used only in a 12-volt, DC battery system (car) with negative ground.
2. Follow the electrical connections carefully (→ page 18). Failure to do so may result in damage to the unit.
3. Connect the power lead (red) after all other connections are made.
4. Be sure to connect the battery lead (yellow) to the positive terminal (+) of the battery or fuse block (BAT) terminal.
5. Insulate all exposed wires to prevent short circuiting.
6. Secure all loose wires after installing the unit.
7. Please carefully read the operating and installation instructions of the respective equipment before connecting it to this unit.

Installation Hardware

No.	Item	Diagram	Q'ty
①	Mounting collar		1
②	Hex. nut (5 mmø)		1
③	Rear support strap		1
④	Tapping screw (5 mmø × 16 mm)		1
⑤	Mounting bolt (5 mmø)		1
⑥	Power connector		1
⑦	Dismounting plate		2
⑧	Trim plate		1

(a) Using the Rear Support Strap

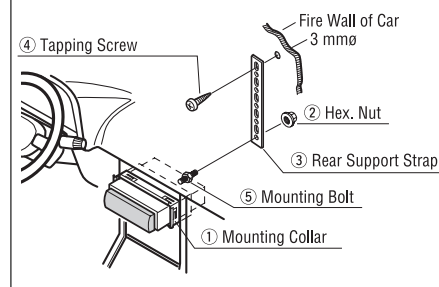

(b) Using the Rubber Cushion (option)

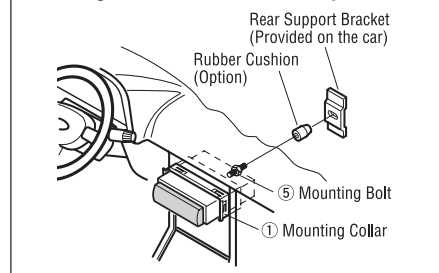

Cautions:

- We strongly recommend that you wear gloves for installation work to protect yourself from injuries.
- When bending the mounting tab of the mounting collar with a screwdriver, be careful not to injure your hands and fingers.

First complete the electrical connections, and then check them for correctness. (→ page 18)

The included Mounting Collar ① is designed specially for this unit. Do not use it to attach any other model.

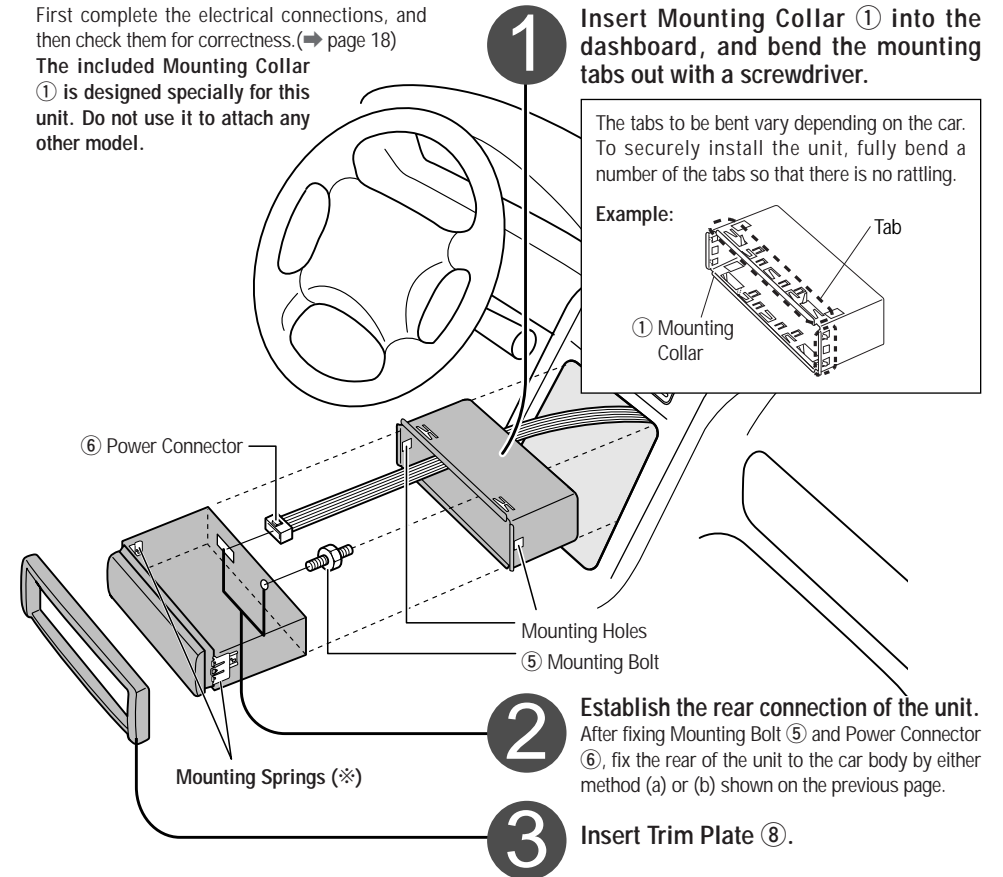

1 Insert Mounting Collar ① into the dashboard, and bend the mounting tabs out with a screwdriver.

The tabs to be bent vary depending on the car. To securely install the unit, fully bend a number of the tabs so that there is no rattling.

Example:

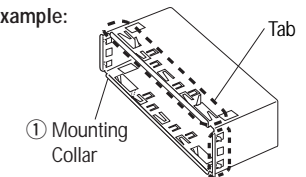

2 Establish the rear connection of the unit. After fixing Mounting Bolt ⑤ and Power Connector ⑥, fix the rear of the unit to the car body by either method (a) or (b) shown on the previous page.

3 Insert Trim Plate ⑧.

4 After installation reconnect the negative (-) battery terminal.

Engage the Mounting Springs (*) in the mounting holes of the Mounting Collar ① firmly.

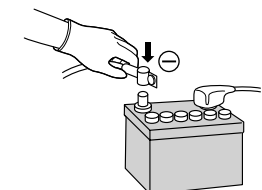
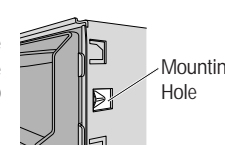

Installation (Continued)

To Remove the Unit

Switch off the power of the unit.

- 1 Remove the removable face plate.
 - 1 Press [**↑**]. (release button). The removable face plate will be released.

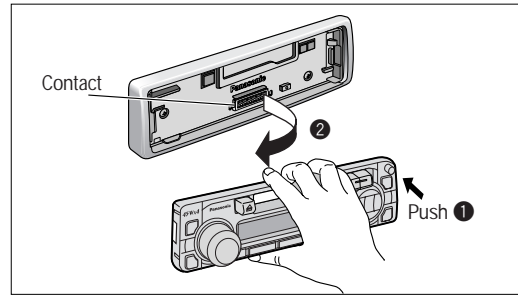

- 2 Remove the Trim Plate ⑧ with a screwdriver.

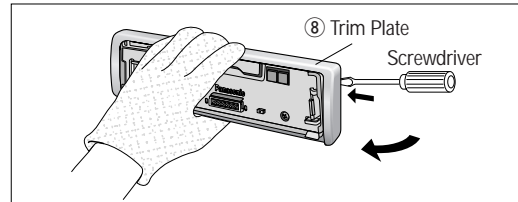

- 3
 - 1 Insert the Dismounting Plates ⑦ along the grooves on both sides of the main unit until "click" is heard.
 - 2 Pull out the unit while pushing the plates further inside.

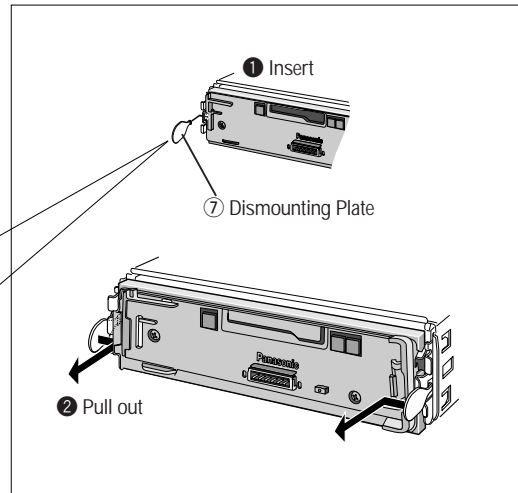
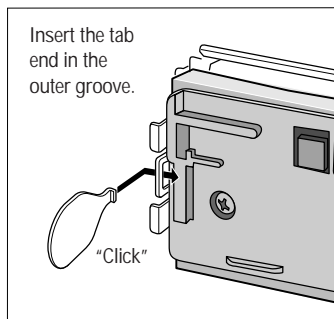

- 4 Remove the unit pulling with both hands.

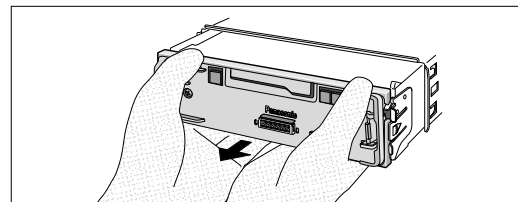

Anti-Theft System

This unit is equipped with a removable face plate. Removing this face plate makes the radio totally inoperable.

Place the Removable Face Plate into Case

- 1 Switch off the power of the unit.
- 2 Remove the removable face plate. (→ page 16)
- 3 Gently press the bottom of the case and open the cover. Place the face plate into the case and take it with you when you leave the car.

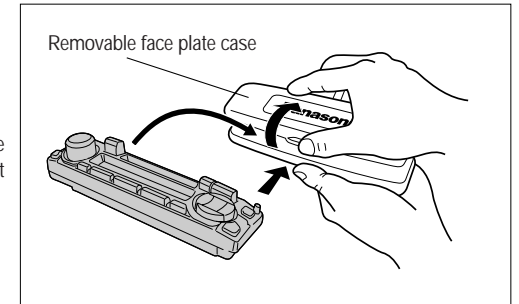

Install Removable Face Plate

- 1 Slide the left side of the removable face plate in place.
- 2 Press the right end of the removable face plate until "click" is heard.

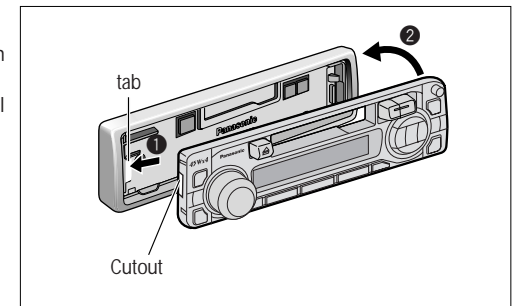

Cautions:

- This face plate is not waterproof. Do not expose it to water or excessive moisture.
- Do not remove the face plate while driving your car.
- Do not place the face plate on the dashboard or nearby areas where the temperature rises to high level.
- Do not touch the contacts on the face plate or the main unit, since this may result in poor electrical contacts.
- If dirt or other foreign substances get on the contacts, wipe them off with a clean and dry cloth.
- Do not apply a strong downward force onto the face plate and do not put anything on it while it is open, or it might be damaged.

Electrical Connections

Preparation:

- This unit can be connected to an optional CD changer (CX-DP88U).
- For connection to a CD changer, refer to the operating instructions of the CD Changer (CX-DP88U).

Caution:

- This product is designed to operate with a 12 V DC, negative ground battery system.
- To prevent damage to the unit, be sure to follow the connection diagram below.
- Strip about 5mm of the lead ends for connection (only non-ISO connector cords).
- Do not insert the power connector into the unit until the wiring is completed.
- Be sure to insulate any exposed wires from a possible short-circuit from the car chassis. Bundle all cables and keep cable terminals free from touching any metal parts.
- Remember, if your car has a drive computer or a navigation computer, the data of its memory may be erased when the battery terminals are disconnected.

Wiring Diagram

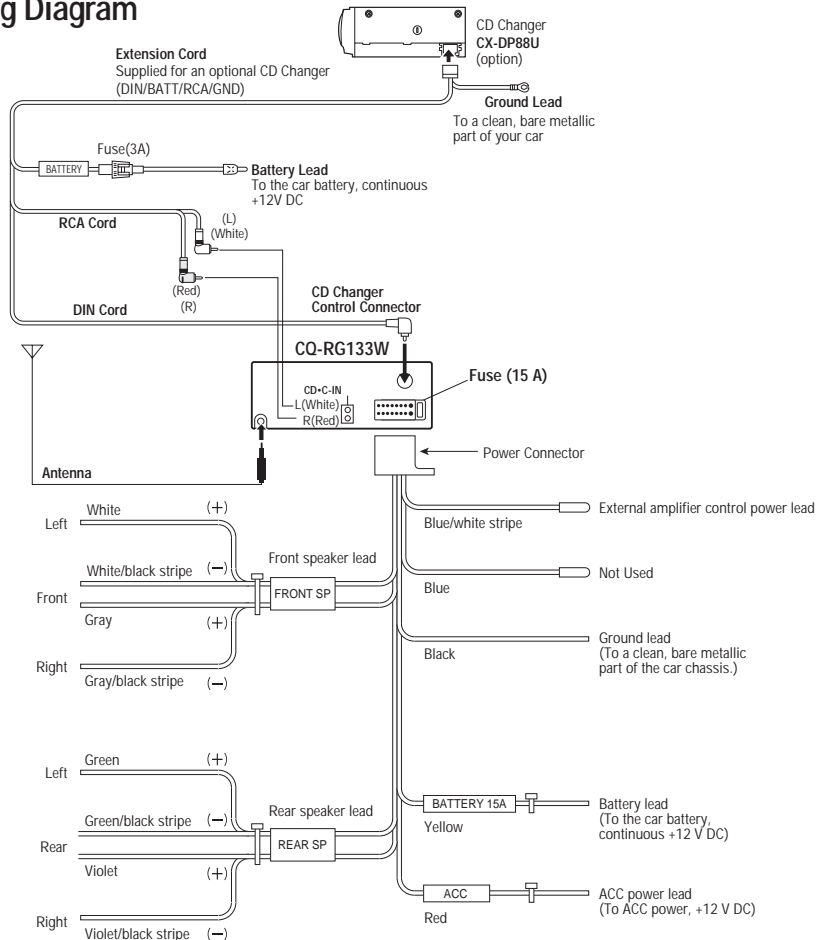

Speaker Connections

Caution: Please follow the instructions given below. Failure to do so will cause damage to the unit and speakers.

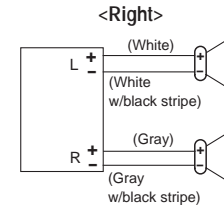

- Use ungrounded speaker only.
- The maximum speaker input should be 45 W or more. (If used with the optional power amplifier, the speaker input should be higher than the maximum amplifier output.)
- The speaker impedance should be 4 - 8 Ω .
- This unit uses the BTCL circuit, so each speaker should be connected separately using parallel vinyl insulated cords.
- The speaker cords and the power amplifier unit should be kept away (about 30 cm apart) from the antenna and antenna extension cord.

<Wrong>

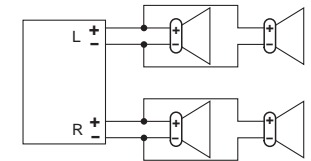
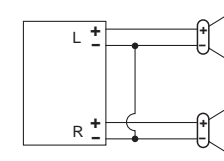
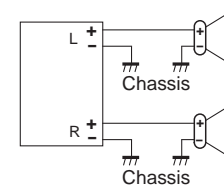

- Never connect the speaker cord to the body of the car.
- Do not use a 3-wire type speaker system having a common earth lead.
- Do not connect more than one speaker to one set of speaker leads.

Fuse

Use fuses of the same specified rating (15 A). Using different substitutes or fuses with higher ratings, or connecting the unit directly without a fuse, could cause fire or damage to the unit. If the fuse replacement fails, contact your nearest authorized Panasonic Service Center.

Maintenance

Your product is designed and manufactured to ensure the minimum of maintenance. Use a soft cloth for routine exterior cleaning. Never use benzine, thinner, or other solvents.

Troubleshooting

Preliminary Steps

Check and take steps as described in the tables below.

If You Suspect Something Wrong

Immediately switch the power off.

Disconnect the power connector and check that there is neither smoke nor heat from the unit before asking for repairs. Never try to repair the unit by yourself because it is dangerous to do so.

Caution:

- Do not use the unit if it malfunctions or if there is something wrong.
- Do not use the unit in irregular condition, for example, without sound, or with smoke or foul smell, which can cause ignition or electric shock. Immediately stop using it and call the store where you purchased it.

Troubleshooting Tips

Common

Trouble	Cause/Step
No power.	Car's ignition switch is not on. ⇒ Turn your car's ignition switch to ACC or ON.
	Cables are not correctly connected. ⇒ Connect cables correctly.
	Battery cable is not correctly connected. ⇒ Connect the battery cable to the terminal that is always active.
	Accessory cable is not correctly connected. ⇒ Connect the accessory cable to your car's ACC source.
	Grounding wire is not correctly connected. ⇒ Connect the grounding wire to a metal part of the car.
No sound.	Fuse is burnt. ⇒ Consult the store where you purchased the unit.
	Mute is set to ON. ⇒ Set it to OFF.
Noise.	Cables are not correctly connected. ⇒ Connect cables correctly.
	A mobile phone is used near the unit. ⇒ Keep the mobile phone away from the unit.

Radio

Trouble	Cause/Step
Much noise in FM stereo and monaural broadcasts.	Station is too far, or signals are too weak. ⇒ Select other stations of higher signal level.
Preset station is reset.	The radio antenna is not extended enough. ⇒ Extend fully the radio antenna.
	Battery cable is not correctly connected. ⇒ Connect the battery cable to the terminal that is always active.

Cassette Tape

Trouble	Cause/Step
No sound.	Blank tape is inserted in the unit. ⇒ Insert recorded tape into the unit.
Tape sound quality is poor.	Heads are dirty. ⇒ Clean heads. (Ask a service representative for advice.)
Reproduction of high tones is poor.	Poor quality tape. ⇒ Use better quality tape.
Wow and flutter level is very high.	Heads are magnetized. ⇒ Demagnetize heads. (Ask a service representative for advice.)
	Tape running mechanism is dirty or out of order. ⇒ Clean tape running mechanism, or repair it. (Ask a service representative for advice.)

Sound Setting

Trouble	Cause/Step
No sound from left, right, front, or rear speaker.	Left and right balance, or front and rear balance is off on one side. ⇒ Adjust BAL/FAD as appropriate.
Left and right sounds are reversed in stereo listening.	Cables are not correctly connected. ⇒ Connect the cables correctly.
	The right speaker wire is connected to the left speaker and the speaker left wire to the right speaker. ⇒ Connect the speaker wires to the correct one.

Specifications

GENERAL

Power Supply	: 12 V DC (11 V-16V), Test Voltage 14.4 V, Negative ground
Current Consumption	: Less than 2.5 A (Tape mode, 0.5 W 4-Speaker)
Maximum Power Output	: 45 W × 4 (at 4 Ω)
Tone Controls	: Bass; ± 12 dB at 100 Hz Treble; ± 12 dB at 10 kHz
Speaker Impedance	: 4 Ω (4-8 Ω acceptable)
Dimensions	: 178(w) × 50(H) × 155(D) mm
Weight (Main unit)	: 1.4 kg

FM STEREO RADIO

Frequency Range	: 87.5-108 MHz
Useable Sensitivity	: 12 dB/μV (S/N 30 dB)
Stereo Separation	: 35 dB (at 1 kHz)

AM RADIO

Frequency Range:	: 531-1 602 kHz
Usable Sensitivity:	: 28 dB/μV (S/N 20 dB)

CASSETTE TAPE PLAYER

Reproduction System	: 4-track, 2-program stereo
Tape Speed	: 4.76 cm/sec
FF/REW Time	: Less than 200 sec (C-60)
Frequency Response	: 35-14 000 Hz ±3 dB
Wow and Flutter	: 0.12% (WRMS)
Signal to Noise Ratio	: 52 dB

Note: specifications and design are subject to modification without notice due to improvements in technology.

"Panasonic" приветствует Вас за вступление в все более растущие круги клиентуры ее продукции.

Мы стараемся предоставлять Вам все преимущества прецизионной электронной и механической техники, изготовленной при внимательном отборе компонентов и собранной персоналом, который заслужил хорошую репутацию в ходе работы в нашей компании. Мы уверены, что этот аппарат доставляет Вам удовольствия и наслаждения длительное время, и Вы будете убеждены в качестве, ценности и надежности, которые мы положили в основу аппарата, и что Вы будете гордиться приобретением членства в "семье" нашей компании.

Инструктивные указания

Уровень громкости

Для безопасной езды держите громкость на достаточно низком уровне, чтобы не отвлекаться от дорожного движения.

Мырка автомобиля

Во избежание короткого замыкания, могущего повлечь за собой пожар или другие повреждения, оберегите аппарат (включая громкоговорители и ленту) от попадания воды или чрезмерной влаги.

Вентиляция автомобиля

Если остановить автомобиль несколько часов на стоянке под влиянием прямых солнечных лучей, то температура в салоне может подниматься чрезмерно. До включения аппарата рекомендуется водить автомобиль и давать салону охлаждаться в достаточной степени.

Питание

Этот аппарат рассчитан на автомобиль с 12-вольтной батарейной системой с заземленным отрицательным полюсом.

Лентопротяжный механизм

Не положите магниты, отвертки или другие металлические предметы поблизости лентопротяжного механизма или магнитной головки.

Примечание: При отключении аппарата от сети питания или батареи память пользовательских наборов сбрасывается с установкой на оригинальные заводские параметры.

Аксессуары

1. Инструкция по операции	1
2. Поставляемые аппараты	1 компл. (см. стр.32)
3. Футляр съемной передней панели	1
4. Гарантийная карта	1

Питание

Поверните ключ зажигания до загорания индикатора вспомогательного оборудования.

Включение: Нажмите [PWR].

Отключение: Еще раз нажмите [PWR].



Громкость

Для увеличения громкости поверните ручку по часовой стрелке, а для уменьшения – против часовой стрелки.



Диапазон регулировки громкости (от 0 до 39)

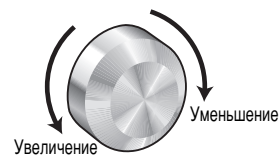

Беззвучный режим

Нажмите [MUTE] для заглушения звука.



Индикатор режима Mute

Нажмите [MUTE] еще раз для отмены.

Тонкомпенсация (Loudness)

Нажмите кнопку и удержите ее нажатой более 2 секунд. [MUTE] (LOUD) – для выделения высоких и нижних частот при низком или среднем уровне громкости.



Индикатор режима Loudness

Нажмите кнопку [MUTE] (LOUD) и удержите ее нажатой более 2 секунд для отмены.

Примечание: Если в режиме установки звуковых параметров никакая операция выполняется в течение более 5 секунд (или 2 секунд в режиме регулировки громкости), дисплей возвращается в обычный режим.

Режимы установки звуковых параметров (Низкие частоты/Высокие частоты/Balance/Feeder)

1 Нажмите [SEL] для выбора соответствующего режима.

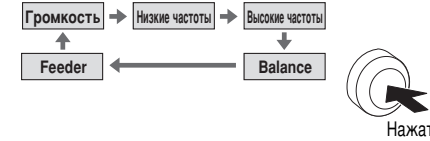

2 Поверните [VOL] по часовой стрелке или против часовой стрелки для регулировки параметра.

Низкие частоты:



Умолчание: 0 дБ

Диаметр регулировки: от -12 до +12 дБ (по ступеням 2 дБ)

Высокие частоты:



Умолчание: 0 дБ

Диаметр регулировки: от -12 до +12 дБ (по ступеням 2 дБ)

Balance (баланс левого и правого громкоговорителей):

R (правый громкоговоритель) или L (левый громкоговоритель)



Диаметр регулировки: от 1 до 15 (шагом 1 единицы)



Середина (Умолчание)

Feeder (баланс переднего и заднего громкоговорителей)

F (передний громкоговоритель) или R (задний громкоговоритель)



Диаметр регулировки: от 1 до 15 (шагом 1 единицы)



Середина (Умолчание)

Часы работают в режиме 24 часов.

Установка времени

1 Нажмите [DISP] (дисплей).



(Дисплей часов)

Дается индикация "Adj", когда часы пока не настроены.



[< TUNE], [> TUNE] (часы, минуты)

Часы

2 Нажмите [DISP] (дисплей) и удержите ее нажатой более 2 секунд.



(Мигает индикация "часы")

3 Нажмите [< TUNE] или [> TUNE].



(Часы установлены.)

Минуты

4 Нажмите [DISP] (дисплей).



(Мигает индикация "минуты")

5 Нажмите [< TUNE] или [> TUNE].



(Минуты установлены.)

6 Нажмите [DISP] (дисплей).



(Конец)

Примечание:

• Нажмите [< TUNE] или [> TUNE] и удержите ее для быстрого изменения цифр.

Изменение установки часов

Нажмите [DISP] (дисплей) и удержите ее нажатой более 2 секунд для выбора режима установки часов. Затем повторите операции 3) - 6).

Радиоприемник

1 Выбор режима радиоприемник

Нажмите [PWR] для выбора режима радиоприемника.

※Нажмите [▲] (eject) для остановки и сброса кассеты, если при включении питания началось воспроизведение программ с кассеты, оставленной в кассетном проигрывателе.

Индикатор стереофонической передачи на ЧМ



2 Частотная полоса

Нажмите [BAND] для выбора нужной частотной полосы.

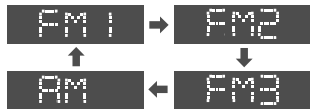

3 Ручная настройка

[> TUNE]: Увеличение частоты
[< TUNE]: Уменьшение частоты

Автоматическая настройка

Нажмите и удержите более 0,5 секунд.

[> TUNE]: Увеличение частоты
[< TUNE]: Уменьшение частоты

Поиск автоматически останавливается при приеме сигнала следующей радиостанции.

4 Выбор режима MONO

Если при приеме стереофонической передачи на ЧМ мешают сильные помехи, то нажмите [MONO] для приема в режиме MONO.

Нажмите еще раз [MONO] для отмены.



Индикатор режима MONO

Предустановка станций

Возможно занести в память максимально 6 станций в каждом из диапазонов ЧМ1, ЧМ2, ЧМ3 и АМ.

Примечание: Новые станции могут быть заложены в память наложением на старые предустановленные станции путем повторения указанных операций.

Изменение дисплея

Нажмите [DISP] (дисплей) для переключения на дисплей часов.

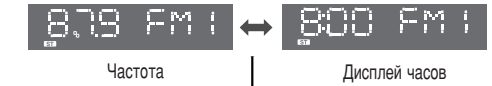

Частота

Дисплей часов

1 Частотная полоса

Нажмите [BAND] для выбора желаемой полосы.
(⇒ стр. 26)



Кнопки предустановки [1] - [6]

2 Автоматическая предустановка станций (APM)

Нажмите и удержите [BAND] (APM: автоматическая предустановка станций) 2 секунда или более.

- Шесть наиболее сильных станций автоматически заносятся в память под номера предустановки [1] - [6].
- После установки автоматически проводится сканирование каждой предустановленной станции последовательно по 5 секунд.

Ручная предустановка станций

- 1 Найдите станцию путем ручной или автоматической настройки (⇒ стр. 26).
- 2 Нажмите одну из 6 кнопок предустановки ([1] - [6]) и удержите ее нажатой до сих пор, пока дисплей не мигнет один раз.



Мигает один раз

Вызов преустановленной станции

Нажмите одну из кнопок [1] - [6], соответствующую желаемой станции.

Внимание: Для безопасности езды не пытайтесь предустановить станции во время движения.

Кассетный проигрыватель

1 Загрузка кассеты

Потихоньку вставляйте кассету открытой стороной направо, пока механизм внутри не захватит ее. Сразу начинается воспроизведение.



Индикатор программы
(Индикация "U" вращается.)

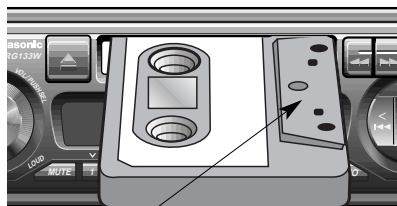

Открытая сторона кассеты

2 Изменение воспроизводимой стороны

Нажмите [◀▶] одновременно для изменения воспроизводимой стороны. Индикация воспроизводимой стороны на дисплее изменяется соответственно.



Воспроизведение верхней стороны



Воспроизведение нижней стороны

3 Перемотка вперед и назад

Когда горит индикация ▲, нажмите [◀] или [▶] для перемотки назад или вперед соответственно.
Когда горит индикация ▼, нажмите [◀] или [▶] для перемотки вперед или назад соответственно.

Мигает.



Для остановки перемотки назад или вперед, тихо нажмите неиспользуемую кнопку. Воспроизведение кассеты начинается сразу с того места.

Остановка и сброс

Воспроизведение вставленной кассеты непрерывно продолжается, пока Вы не сбросите ее. При нажатии [▲] (сброс), аппарат сбрасывает кассету и автоматически переключается в режим радиоприемника.
При остановке двигателя автомобиля кассета не сбрасывается, хотя воспроизведение останавливается.

Примечания:

- Во время воспроизведения кассеты невозможно переключить аппарат в режим CD-челнджера или радиоприемника. Для этого надо заранее сбросить кассету.
- Для продления срока годности кассеты, следует непременно сбрасывать кассету каждый раз, когда Вы останавливаете воспроизведение кассеты.

Выбор дисплея

Нажмите [DISP] (дисплей) для выбора дисплея часов.



Кассета часов

Дисплей часов

Примечание: Для поддержания аппарата в наилучшем техническом состоянии не используйте кассету с продолжительностью более 90 минут (C-90).

Указания по кассетной ленте

Ослабление натяжения ленты:

С помощью карандаша или подобного предмета устранили ослабление ленты так, как показано на рисунке. Использование ослабленной ленты может привести к ее навивке вокруг вращающейся детали.

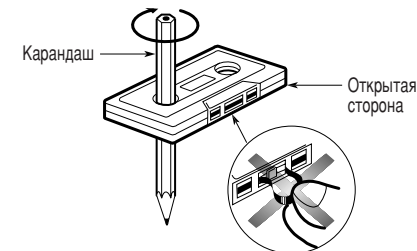

Управление CD-чэнджером

Примечание:
Функции управления CD-чэнджером предусмотрены для аппарата, снабженного опциональным блоком CD-чэнджера (поставляемым по особому заказу).

1 СРежим управления CD-чэнджером

При вставленном в CD-чэнджере магазине дисков нажмите [CD·C].
Воспроизведение начинается с первого трека.

Примечание: До перехода в режим управления CD-чэнджером надо снять кассету. В противном случае воспроизведение CD не начинается.



2 Выбор диска

- [1] (✓ диск): предыдущий диск
- [2] (∧ диск): следующий диск

3 Выбор трека

Нажмите [TRACK ►►] один раз для перехода к следующему треку. Нажмите ту же кнопку столько раз, сколько нужно для прослушивания желаемого трека. Нажмите [TRACK ◄◄] один раз для возврата к началу текущего трека. При нажатии той же кнопки два раза начинается воспроизведение предыдущего трека. Нажмите кнопку столько раз, сколько нужно для прослушивания желаемого трека.

Поиск трека

Нажмите и удержите [TRACK ►►] или [TRACK ◄◄] более 0,5 секунд для включения ускоренного поиска вперед или назад нужного места в треке. При освобождении кнопки начинается воспроизведение CD с того же места.

Выбор дисплея

Нажмите [DISP] (дисплей) для выбора дисплея часов.



CD-чэнджером часов

Дисплей часов

Сканирование треков

- Нажмите [3] (SCAN). Номер трека мигает и первые 10 секунд каждого трека дисков последовательно воспроизводятся.
- Для остановки сканирования нажмите [3] (SCAN). Воспроизведение текущего трека возобновляется.



Мигает.

Сканирование дисков

- Нажмите и удержите [3] (SCAN) более 2 секунд. Первые треки всех дисков в магазине воспроизводятся по 10 секунд. При этом номер воспроизводимого диска мигает. Для остановки сканирования дисков еще раз нажмите и удержите [3] (SCAN) более 2 секунд.



Мигает.

Повтор

- Нажмите [4] (REPEAT). При этом горит индикатор "REP".
- Текущая выборка повторяется бесконечное число раз, пока Вы не нажмите [4] (REPEAT) еще раз.



Горит.

Воспроизведение произвольной выборки

- Нажмите [5] (RANDOM) для прослушивания произвольной выборки из всех имеющихся в магазине дисков. При этом горит "R" индикатор.
- Нажмите [5] (RANDOM) для отмены.



Горит.

Сообщение об ошибках



№ диска

Диск грязен или вставлен наизнанку.
⇒ **Выбрать следующий диск. Проверить диск.**



№ диска

На диске имеются царапины.
⇒ **Выбрать следующий диск. Проверить диск.**



Аппарат не работает по какой-нибудь причине.
⇒ **Сбросить магазин дисков. Если ненормальность не пройдет, то нажать расположенную на чэнджере кнопку возврата в исходное состояние. Если при этом нормальная работа не восстанавливается, то обратиться в магазин, где Вы купили аппарат, или ближайший сервисный центр "Panasonic" для ремонта.**



Нет диска в чэнджере (магазине)
⇒ **Вставить диски в чэнджер (магазин).**

Подготовка

- Перед установкой проверьте работу радиоприемника с антенной и громкоговорителями.
- Отсоедините кабель от отрицательного (-) зажима батареи (см. приведенное ниже предупреждение).
- Аппарат должен быть установлен в горизонтальное положение передней стороной вверх под подходящим углом, но не более 30°



Предупреждение: Не отсоединяйте кабель от батареи того автомобиля, который оснащен путевым или навигационным компьютером, так как иначе это приводит к потере всех пользовательских данных в памяти. При установке будьте осторожным, чтобы избежать короткого замыкания.

Установка в приборный щиток

Монтажное отверстие

Аппарат может быть установлен в приборный щиток, имеющий монтажное отверстие указанного справа размера. Щиток должен иметь толщину стенки 4,5 - 6 мм, чтобы нести нагрузку аппарата.

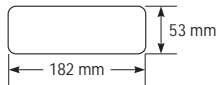

Порядок установки

Продукт должен быть, по возможности, установлен профессионалом.

В случае затруднения просьба обратиться в ближайший сервисный центр "Papasonic".

1. Данная система рассчитана только на 12-вольтовую аккумуляторную (автомобильную) батарею постоянного тока с заземленным отрицательным полюсом.
2. Строго соблюдайте схемы электрических соединений (⇒ стр.36). Невыполнение этого требования приводит к повреждению аппарата.
3. Присоединение питающего (красного) провода выполните после выполнения всех других соединений.
4. Обязательно присоедините провод батареи (желтый) к положительному (+) зажиму батареи или зажиму колодки с плавким предохранителем (ВАТ).
5. Во избежание короткого замыкания изолируйте все оголенные провода.
6. После установки аппарата закрепите все свободные провода.
7. Перед подключением дополнительного оборудования к аппарату хорошо изучите руководства по его эксплуатации и установке.

Поставляемые принадлежности

№.	Наименование	Эскиз	Количество
①	Монтажная обойма		1
②	Шестигранная гайка (диам. 5 мм)		1
③	Задняя опорная планка		1
④	Самонарезающий винт (диам. 5 мм x 16 мм)		1
⑤	Монтажный болт (диам. 5 мм)		1
⑥	Соединитель питания		1
⑦	Съемник-защелка		2
⑧	Обрамление		1

(а) Использование задней опорной планки (по особому заказу)

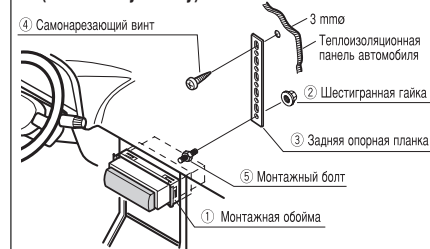

(б) Использование резиновой подкладки (по особому заказу)

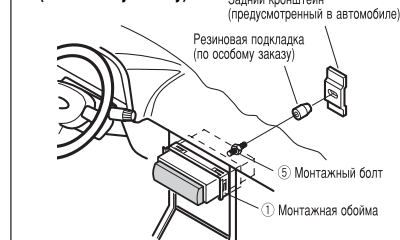

Предупреждение:

- Для предотвращения травмы убедительно рекомендуется выполнять установку в перчатках.
- При загибе язычков монтажной обоймы с помощью отвертки соблюдайте осторожность, чтобы не порезать руку или палец.

Сначала присоедините электрические провода и потом проверьте правильность соединений (⇒ стр.36)

Монтажная обойма ①, поставляемая в составе стандартного набора принадлежностей, специально предназначена для данного аппарата. Ее не использовать в целях крепления других моделей.

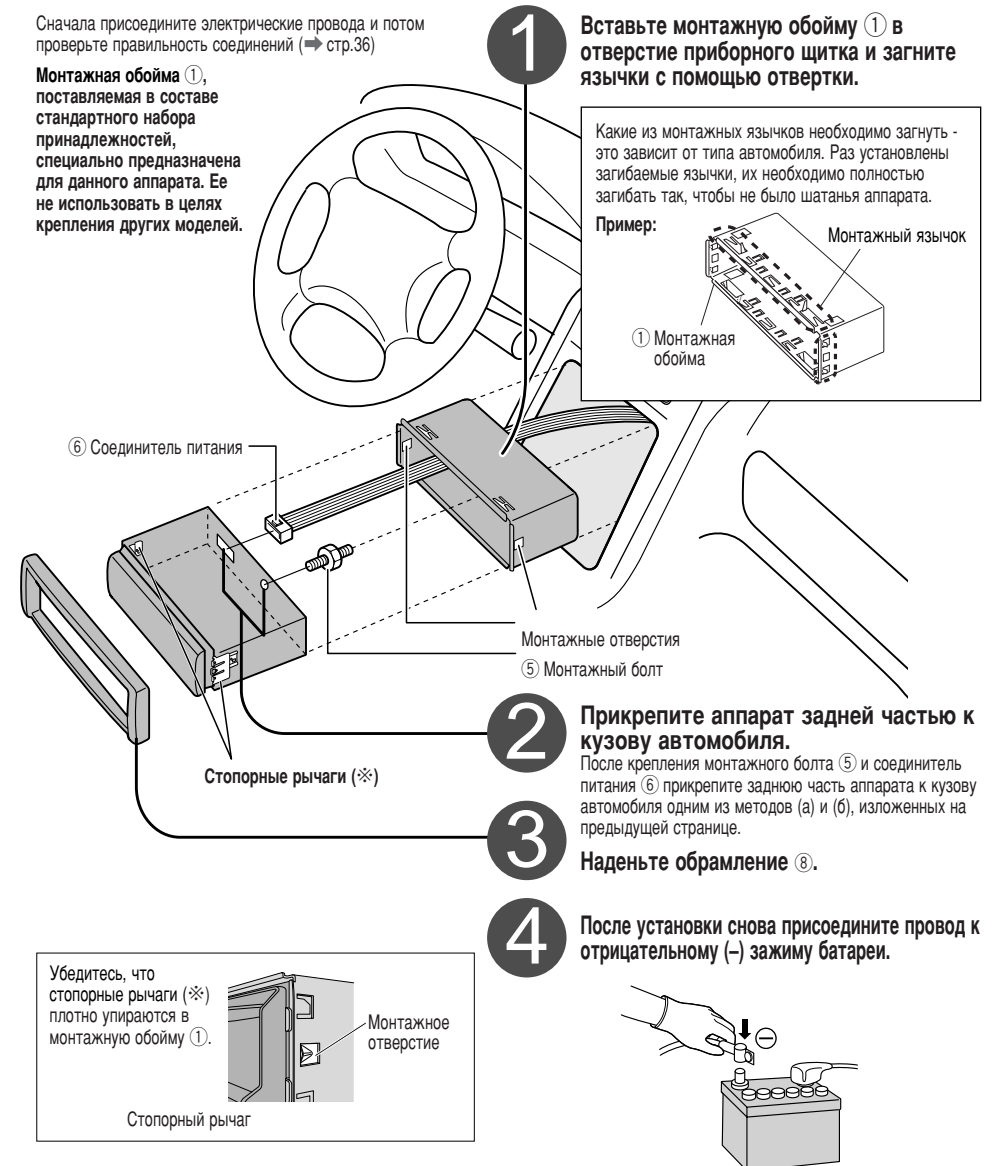

1 Вставьте монтажную обойму ① в отверстие приборного щитка и загибайте язычки с помощью отвертки.

Какие из монтажных язычков необходимо загнуть - это зависит от типа автомобиля. Раз установлены загибаемые язычки, их необходимо полностью загибать так, чтобы не было шатания аппарата.

Пример:



Монтажные отверстия

⑤ Монтажный болт

2 Прикрепите аппарат задней частью к кузову автомобиля.

После крепления монтажного болта ⑤ и соединитель питания ⑥ прикрепите заднюю часть аппарата к кузову автомобиля одним из методов (а) и (б), изложенных на предыдущей странице.

3 Наденьте обрамление ⑧.

4 После установки снова присоедините провод к отрицательному (-) зажиму батареи.

Убедитесь, что стопорные рычаги (※) плотно упираются в монтажную обойму ①.

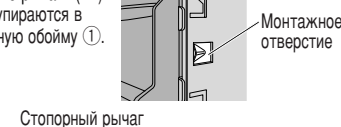

Стопорный рычаг

Монтажное отверстие

Снятие аппарата

Отключите питание аппарата.

- 1 Удалите съемную переднюю панель.
 - 1 Нажмите на кнопку освобождения []. Съемная передняя панель снимается.

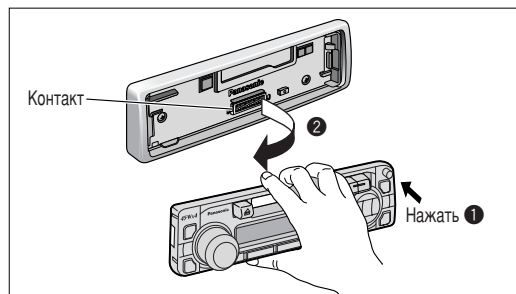
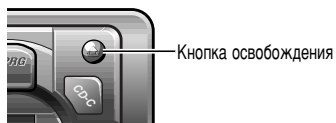

- 2 Снимите обрамление 8 при помощи отвертки.

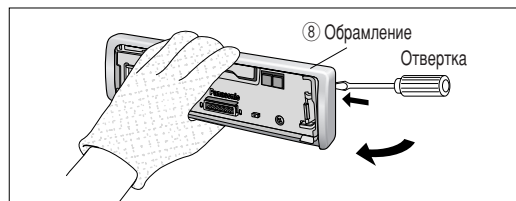

- 3
 - 1 Вставьте съемник-зацепку 7 по канавкам на обеих сторонах аппарата до защелкивания.
 - 2 Подталкивая съемник-зацепку плиту еще вовнутрь, выньте аппарат.

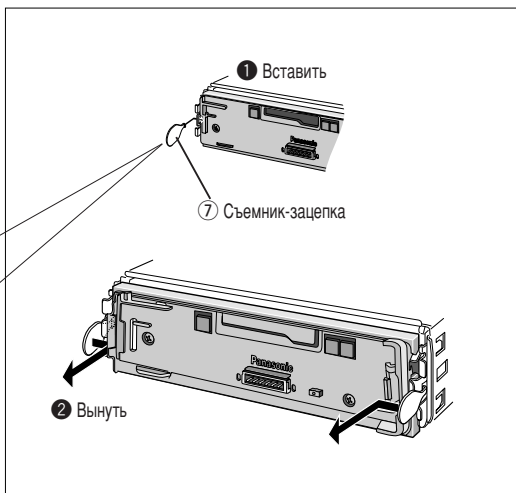
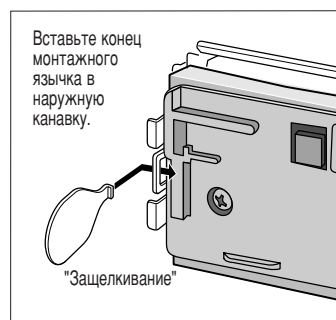

- 4 Выньте аппарат, притягивая его к себе двумя руками.

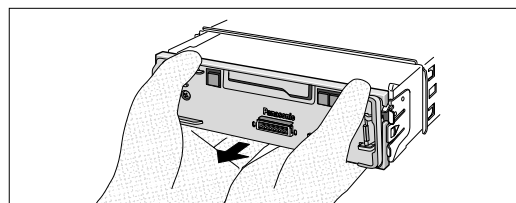

Этот аппарат оснащен съемной передней панелью. Снятие передней панели сделает работу радиоприемника невозможной.

Поместите съемную переднюю панель в футляр.

- 1 Отключите питание аппарата.
- 2 Снимите съемную переднюю панель (→ стр. 34)
- 3 Слегка нажмите кнопку футляра и откройте его крышку. Поместите переднюю панель в футляр и храните его при себе, когда уходите из автомобиля.

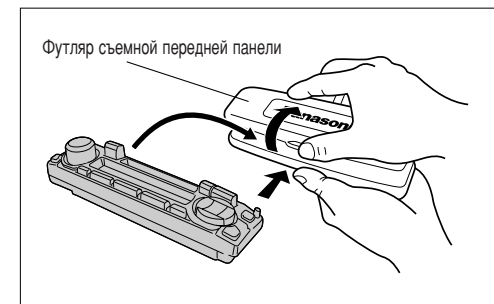

Установите съемную переднюю панель.

- 1 Вставьте левый конец съемной передней панели в исходное место.
- 2 Прижмите правый конец указанной панели к корпусу аппарата до защелкивания.

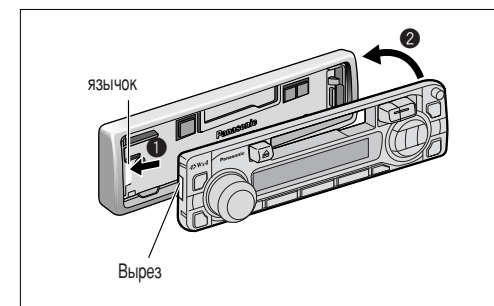

Предупреждение:

- Передняя панель не выполнена в водонепроницаемом исполнении. Следует защищать ее от влияния воды и большой влажности.
- Во время вождения автомобиля не снимайте переднюю панель.
- Не положите переднюю панель на приборный щиток или около того места, где температура поднимается до высокого уровня.
- Не трогайте контакты на передней панели или основном аппарате, так как иначе может быть ухудшен электрический контакт.
- Если грязь или постороннее вещество попали на контакты, то очистите их чистой и сухой тряпкой.
- Для предотвращения повреждения открытой передней панели не следует толкать ее вниз или класть на нее посторонние предметы.

Схема электрических соединений

Подготовка:

- Аппарат может подключаться к CD-чэнджеру (CX-DP88U), поставляемому по особому заказу.
- О способе подключения аппарата к CD-чэнджеру см. инструкцию по эксплуатации CD-чэнджера (CX-DP88U).

Предупреждение:

- Аппарат предназначен для применения в автомобиле, имеющем 12-вольтовую систему аккумуляторной батареи с заземленным отрицательным полюсом.
- Во избежание повреждения аппарата соблюдайте приведенную ниже схему электрических соединений.
- Перед соединением удалите оболочку с конца провода на длину около 5 мм (за исключением проводов ИСО).
- Не вставляйте соединитель питания в гнездо аппарата до окончания присоединения проводов.
- Во избежание короткого замыкания необходимо изолировать все оголенные провода от шасси автомобиля. Скрутите провода жгутом и не допускайте прикасания кабельных зажимов к металлу.
- Имейте в виду, что данные, хранящиеся в навигационном компьютере, если таковой установлен на Вашей машине, могут быть потеряны при отсоединении выводных кабелей от клемм аккумуляторной батареи.

□ Схема электрических проводов

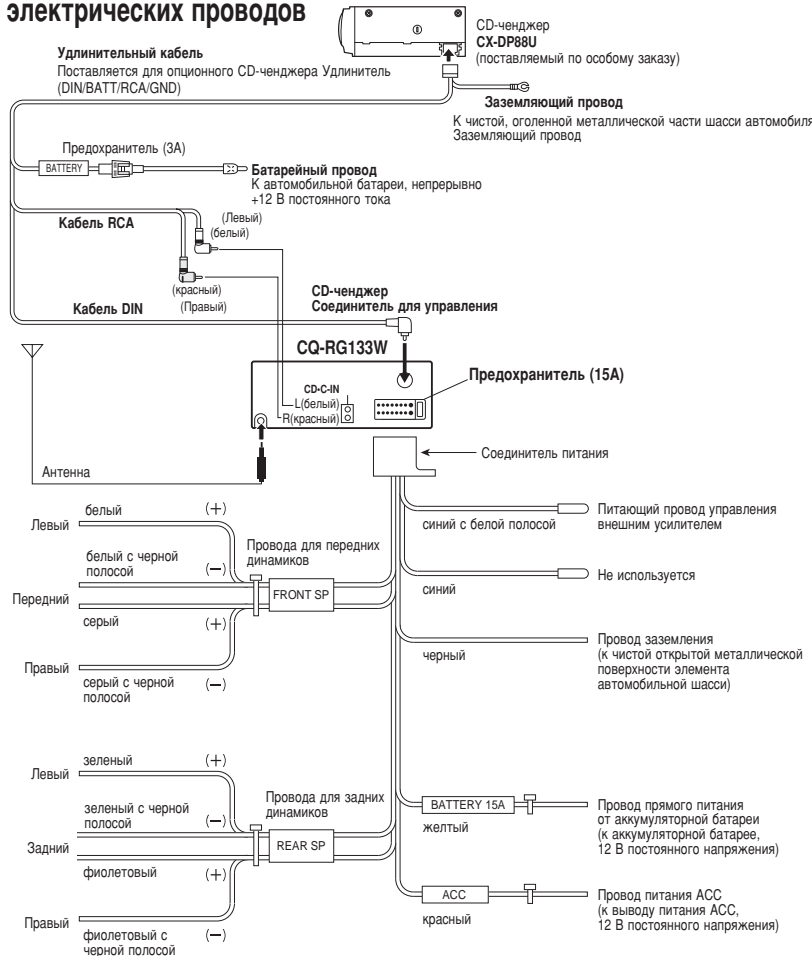

Подключение громкоговорителей

Предупреждение: Просьба соблюдать приведенные ниже требования. Их несоблюдение может привести к повреждению аппарата и громкоговорителей.

<БГПравильноБД>

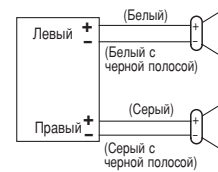

- Используйте только незаземленный громкоговоритель.
- Максимальная мощность используемого усилителя должна быть 45 Вт или более. (В случае использования усилителя мощности, поставляемого по особому заказу, мощность используемого усилителя должна быть больше мощности усилителя.)
- Импеданс громкоговорителя должен быть в пределах 4-8 Ом.
- Этот аппарат применяет электросхему BTCL, так что каждый громкоговоритель должен быть подключен отдельно параллельным кабелем с виниловой изоляцией.
- Кабель громкоговорителей и усилитель мощности должен быть расположены на удалении (примерно на 30 см) от антенны и удлинительного кабеля антенны.

<БГНеправильноБД>

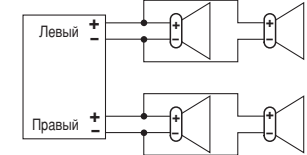
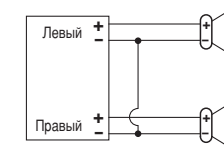
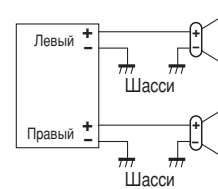

- Не присоедините кабель к кузову автомобиля.

- Не используйте 3-проводную систему громкоговорителя, имеющую общий провод заземления.

- Не подключите 2 или более громкоговорителей к одному комплекту проводов громкоговорителя.

Плавкий предохранитель

Используйте предохранители с одинаковой мощностью (15A). Использование заменителей или предохранителей с высшим номиналом или прямое подключение аппарата без предохранителей может вызвать пожар или повреждение аппарата. Если новый предохранитель сразу перегорит, обратитесь в ближайший уполномоченный сервисный центр "Panasonic".

Техническое обслуживание

Этот продукт спроектирован и изготовлен так, чтобы требовался минимальный объем техобслуживания. Только очистите наружную поверхность мягким тканевым материалом. Нельзя использовать бензол, растворитель или другие растворы.

Дефектовка

Предварительные мероприятия

Выполните проверку и мероприятия, изложенные ниже в таблице.

Если возникли подозрения неполадки

Немедленно отключите питание.

Перед сдачей аппарата в ремонт отсоедините питающий кабель и проверьте, что дым или тепло не выделяются аппаратом. Ни в коем случае сами не попытайтесь отремонтировать аппарат, поскольку это вызывает опасность.

Предупреждение:

- Не пытайтесь использовать аппарат при отказе или появлении признаков неполадки.
- Не используйте аппарат в ненормальных условиях: например, без звука, либо с дымом или дурным запахом, так как иначе это приводит к включению системы зажигания или электрошоку. В таком случае немедленно прекратите эксплуатацию и обратитесь в магазин, где Вы купили аппарат.

Подсказки по дефектовке

□ Аппарат в целом

Проблема	Возможная причина / Мероприятие
Нет питания	Ключ зажигания автомобиля не в положении включения. ⇒ Перевести ключ зажигания в положение ACC или ON.
	Кабели неправильно присоединены. ⇒ Присоединить кабели правильно.
	Кабель аккумуляторной батареи неправильно присоединен. ⇒ Присоединить батарейный кабель к зажиму, постоянно находящемуся под напряжением.
	Кабель принадлежностей неправильно присоединен. ⇒ Присоединить кабель принадлежностей к источнику ACC автомобиля.
	Заземляющий провод неправильно присоединен. ⇒ Присоединить заземляющий провод к металлической части автомобиля.
Плавкий предохранитель сгорел. ⇒ Обратиться в магазин, где Вы купили аппарат.	
Нет звука	Кнопка беззвучного режима "Mute" приведена в ON. ⇒ Перевести ее в положение OFF.
	Кабели неправильно присоединены. ⇒ Присоединить кабели правильно.
Шум	Мобильный телефон используется вблизи аппарата. ⇒ Использовать мобильный телефон в удалении от аппарата.

□ Радиоприемник

Проблема	Возможная причина / Мероприятие
Большой шум в случае приема стерео- и монофонических программ в ЧМ-диапазоне.	Станция расположена слишком далеко или сигналы слишком слабые. ⇒ Настроить на другую станцию с более высоким уровнем сигнала.
Предустановленная станция стирается из памяти.	Антенна радиоприемника недостаточно выдвинута. ⇒ Вытянуть антенну в достаточной степени.
	Батарейный кабель неправильно присоединен. ⇒ Присоедините батарейный кабель к зажиму, постоянно находящемуся под напряжением.

□ Кассетный проигрыватель

Проблема	Возможная причина / Мероприятие
Нет звука	Лента без записи загружена в аппарат. ⇒ Загрузить ленту с записью в аппарат.
Некачественный звук воспроизведения с ленты.	Магнитные головки загрязнились. ⇒ Очистить головки. (Обратиться в сервисный центр за советом.)
	Качество ленты нехорошее. ⇒ Использовать ленту высокого качества.
Воспроизведение высоких частот некачественно.	Головки намагнитились. ⇒ Размагнитить головки. (Обратиться в сервисный центр за советом.)
Детонация звука слишком высока.	Механизм продвижения ленты загрязнился или вышел из строя. ⇒ Очистить механизм продвижения ленты или сдать его в ремонт. (Обратиться в сервисный центр за советом.)

□ Установка звуковых параметров

Проблема	Возможная причина / Мероприятие
Нет звука на левом, правом, переднем или заднем громкоговорителе.	Нарушение баланса между левым и правым или между передним и задним громкоговорителями в одну сторону. ⇒ Отрегулировать BAL / FAD.
	Кабели неправильно присоединены. ⇒ Присоединить кабели правильно.
Левые и правые звуки поменялись местами в стереорежиме.	Провод правого громкоговорителя присоединен к левому и привод левому к правому. ⇒ Присоединить провода громкоговорителей правильно.

Технические характеристики

Общие

Питание : 12 В (11-16 В) пост. т. ; испытательное напряжение 14,4 В ; с заземленным отрицательным полюсом
 Потребляемый ток : Менее 2,5 А (режим кассетного проигрывателя, 4 громкоговорителя 0,5 Вт)
 Максимальная выходная мощность : 45 Вт x 4 (при 4 Ом)
 Регуляторы тембра : Низкие частоты ±12 дБ при 100 Гц
 : Высокие частоты ±12 дБ при 10 кГц
 Импеданс громкоговорителя : 4 Ом (4-8 Ом)
 Размеры : 178 (шир.) x 50 (выс.) x 155 (глуб.) мм
 Масса (основной аппарат) : 1,4 кг

Радиодиапазон ЧМ-стерео

Диапазон частот : 87,5 - 108 МГц
 Используемая чувствительность : 12 дБ/мкВ (С/Ш 30 дБ)
 Разделение стереоканалов : 35 дБ (при 1 кГц)

Радиодиапазон СВ

Диапазон частот : 531 - 1 602 кГц
 Используемая чувствительность : 28 дБ/мкВ (С/Ш 20 дБ)

Кассетный проигрыватель

Система воспроизведения : 4 дорожки, 2-программная стереосистема
 Скорость движения ленты : 4,76 см/сек
 Время перемотки вперед / назад : Менее 200 сек (С-60)
 Частотные характеристики : 35 - 14 000 Гц ±3 дБ
 Детонация : 0,12 % (WRMS)
 Отношение сигнал / шум : 52 дБ

Примечание: Технические характеристики и конструкция могут измениться без уведомления вследствие усовершенствования.

Memorandum

НА РУССКОМ ЯЗЫКЕ 18

Memorandum

Memorandum

Matsushita Electric Industrial Co., Ltd.
Web site: <http://www.panasonic.co.jp/global>

YFM284C379ZA TAMACO1202-0 Printed in China

Free Manuals Download Website

<http://myh66.com>

<http://usermanuals.us>

<http://www.somanuals.com>

<http://www.4manuals.cc>

<http://www.manual-lib.com>

<http://www.404manual.com>

<http://www.luxmanual.com>

<http://aubethermostatmanual.com>

Golf course search by state

<http://golfingnear.com>

Email search by domain

<http://emailbydomain.com>

Auto manuals search

<http://auto.somanuals.com>

TV manuals search

<http://tv.somanuals.com>