

# Panasonic

Operating Instructions  
Instructions d'utilisation  
Manual de instrucciones

**Cordless Drill & Driver**  
**Perceuse-visseuse sans fil**  
**Destornillador y taladro sin cables**

**Model No: EYFEA1N**

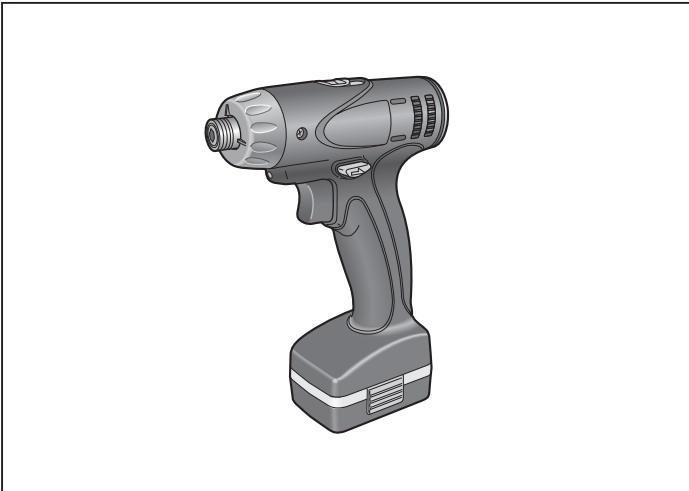

## **IMPORTANT**

Before operating this unit, please read these instructions completely and save this manual for future use.

## **IMPORTANT**

Lire entièrement les instructions suivantes avant de faire fonctionner l'appareil et conserver ce mode d'emploi à des fins de consultation ultérieure.

## **IMPORTANTE**

Antes de usar este aparato por primera vez, lea todas las instrucciones de este manual y guarde el manual para poderlo consultar en el futuro.

# FUNCTIONAL DESCRIPTION DESCRIPTION DES FONCTIONS DESCRIPCIÓN FUNCIONAL

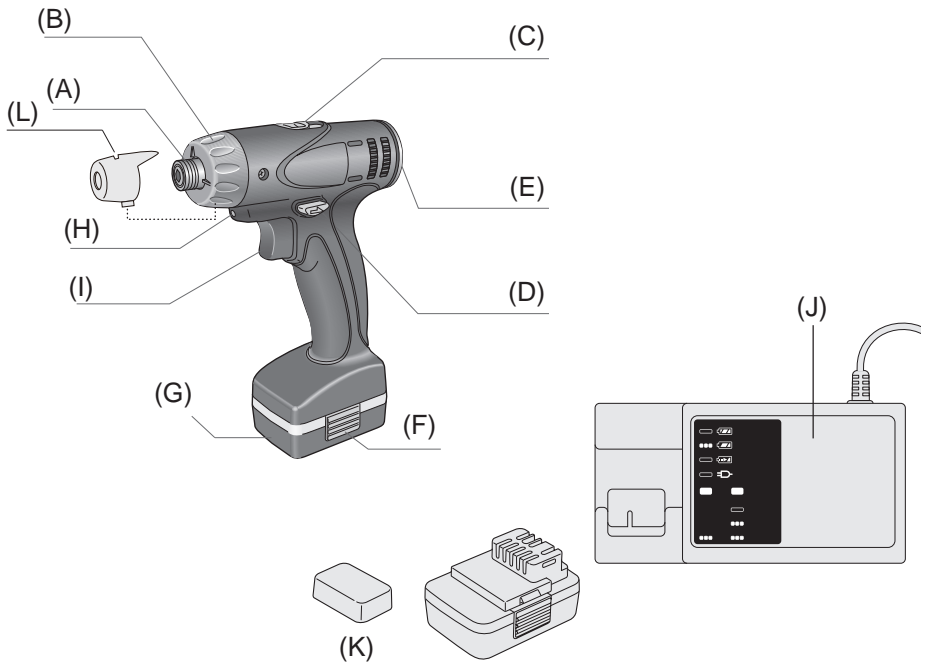

(A)	Bit holder	Porte-mèche	Soporte para brocas
(B)	Clutch handle	Poignée de l'embrayage	Mango de embrague
(C)	Speed selector switch	Interrupteur de sélection de vitesse	Interruptor selector de velocidad
(D)	Forward/Reverse lever	Levier d'inversion marche avant-marche arrière	Palanca de avance/inversión
(E)	Hook ring	Anneau d'accrochage	Anillo de gancho
(F)	Battery pack release button	Bouton de libération de batterie autonome	Botón de liberación de batería
(G)	Battery pack	Batterie autonome	Batería
(H)	LED light	Lumière DEL	Luz indicadora
(I)	Variable speed control trigger	Gâchette de commande de vitesse	Disparador del control de velocidad variable
(J)	Battery charger	Chargeur de batterie	Cargador de batería
(K)	Pack cover	Couvercle de la batterie autonome	Cubierta de batería
(L)	Clutch lock cover	Couvercle du verrou de l'embrayage	Cubierta de bloqueo de embrague

# I. INTRODUCTION

These tools can be used to tighten screws in clutch mode and to drill holes in wood and metal in drill mode. Additionally, model EYFEA1N can be used to drill holes in soft concrete and similar materials in hammer mode.

# II. GENERAL SAFETY RULES

## **⚠ WARNING! Read all instructions**

Failure to follow all instructions listed below may result in electric shock, fire and/or serious injury. The term "power tool" in all of the warnings listed below refers to your main operated (corded) power tool and battery operated (cordless) power tool.

## SAVE THESE INSTRUCTIONS

### Work Area Safety

- 1) **Keep work area clean and well lit.**  
Cluttered or dark areas invite accidents.
- 2) **Do not operate power tools in explosive atmospheres, such as in the presence of flammable liquids, gases or dust.**  
Power tools create sparks which may ignite the dust or fumes.
- 3) **Keep children and bystanders away while operating a power tool.**  
Distractions can cause you to lose control.

### Electrical Safety

- 1) **Power tool plugs must match the outlet. Never modify the plug in any way. Do not use any adapter plugs with earthed (grounded) power tools.**  
Unmodified plugs and matching outlets will reduce risk of electric shock.

- 2) **Avoid body contact with earthed or grounded surfaces such as pipes, radiators, ranges and refrigerators.**  
There is an increased risk of electric shock if your body is earthed or grounded.
- 3) **Do not expose power tools to rain or wet conditions.**  
Water entering a power tool will increase the risk of electric shock.
- 4) **Do not abuse the cord. Never use the cord for carrying, pulling or unplugging the power tool. Keep cord away from heat, oil, sharp edges or moving parts.**  
Damaged or entangled cords increase the risk of electric shock.
- 5) **When operating a power tool outdoors, use an extension cord suitable for outdoor use.**  
Use of a cord suitable for outdoor use reduces the risk of electric shock.

### Personal Safety

- 1) **Stay alert, watch what you are doing and use common sense when operating a power tool. Do not use a power tool while you are tired or under the influence of drugs, alcohol or medication.**  
A moment of inattention while operating power tools may result in personal injury.
- 2) **Use safety equipment. Always wear eye protection.**  
Safety equipment such as dust mask, non-skid safety shoes, hard hat, or hearing protection used for appropriate conditions will reduce personal injuries.
- 3) **Avoid accidental starting. Ensure the switch is in the off position before plugging in.**  
Carrying power tools with your finger on the switch or plugging in the power tools that have the switch on invites accidents.

- 4) **Remove any adjusting key or wrench before turning the power tool on.**

A wrench or a key left attached to a rotating part of the power tool may result in personal injury.

- 5) **Do not overreach. Keep proper footing and balance at all times.**

This enables better control of the power tool in unexpected situations.

- 6) **Dress properly. Do not wear loose clothing or jewelry. Keep your hair, clothing and gloves away from moving parts.**

Loose clothes, jewelry or long hair can be caught in moving parts.

- 7) **If devices are provided for the connection of dust extraction and collection facilities, ensure these are connected and properly used.**

Use of these devices can reduce dust related hazards.

## Power Tool Use and Care

- 1) **Do not force the power tool. Use the correct power tool for your application.**

The correct power tool will do the job better and safer at the rate for which it was designed.

- 2) **Do not use the power tool if the switch does not turn it on and off.**

Any power tool that cannot be controlled with the switch is dangerous and must be repaired.

- 3) **Disconnect the plug from the power source and/or the battery pack from the power tool before making any adjustments, changing accessories, or storing power tools.**

Such preventive safety measures reduce the risk of starting the power tool accidentally.

- 4) **Store idle power tools out of the reach of children and do not allow persons unfamiliar with the power tool or these instructions to operate the power tool.**

Power tools are dangerous in the hands of untrained users.

- 5) **Maintain power tools. Check for misalignment or binding of moving parts, breakage of parts and any other condition that may affect the power tools operation. If damaged, have the power tool repaired before use.**

Many accidents are caused by poorly maintained power tools.

- 6) **Keep cutting tools sharp and clean.** Properly maintained cutting tools with sharp cutting edges are less likely to bind and are easier to control.

- 7) **Use the power tool, accessories and tool bits etc. in accordance with these instructions and in the manner intended for the particular type of power tool, taking into account the working conditions and the work to be performed.**

Use of the power tool for operations different from those intended could result in a hazardous situation.

## Battery Tool Use and Care

- 1) **Ensure the switch is in the off position before inserting battery pack.**

Inserting battery pack into power tools that have the switch on invites accidents.

- 2) **Recharge only with the charger specified by the manufacturer.**

A charger that is suitable for one type of battery pack may create a risk of fire when used with another battery pack.

- 3) **Use power tools only with specifically designated battery packs.**

Use of any other battery packs may create a risk of injury and fire.

- 4) **When battery pack is not in use, keep it away from other metal objects like paper clips, coins, keys, nails, screws, or other small metal objects that can make a connection from one terminal to another.**

Shorting the battery terminals together may cause burns, or a fire.

- 5) **Under abusive conditions, liquid may be ejected from battery; avoid contact. If contact accidentally occurs, flush with water. If liquid contacts eyes, additionally seek medical help.**

Liquid ejected from the battery may cause irritation or burns.

## Service



- 1) **Have your power tool serviced by a qualified repair person using only identical replacement parts.**

This will ensure that the safety of power tool is maintained.

## III. SPECIFIC SAFETY RULES

- 1) **Wear ear protectors.** Exposure to noise can cause hearing loss.
- 2) **Use auxiliary handles supplied with the tool.** Loss of control can cause personal injury.
- 3) **Hold power tools by insulated gripping surfaces when performing an operation where the cutting tool may contact hidden wiring.**  
Contact with a "live" wire will make exposed metal parts of the tool "live" and shock the operator.
- 4) Be aware that this tool is always in an operating condition, since it does not have to be plugged into an electrical outlet.
- 5) If the bit becomes jammed, immediately turn the trigger switch off to prevent an overload which can damage the battery pack or motor. Use reverse motion to loosen jammed bits.
- 6) Do not operate the Forward/Reverse lever when the trigger switch is on. The battery will discharge rapidly and damage to the unit may occur.
- 7) When storing or carrying the tool, set the Forward/Reverse lever to the center position (switch lock).
- 8) Do not strain the tool by holding the speed control trigger halfway (speed control mode) so that the motor stops. The protection circuit will activate and may prevent speed control operation. If this happens, release the speed control trigger and squeeze again for normal operation.

- 9) Be careful not to get dust inside the chuck.
- 10) Do not touch the rotating parts to avoid injury.
- 11) Do not use the tool continuously for a long period of time. Stop using the tool from time to time to avoid temperature rise and heat overload of the motor.
- 12) Do not drop the tool.
- 13) Wear dust mask, if the work causes dust.
- 14) During charging, the charger may become slightly warm. This is normal. Do NOT charge the battery for a long period.

Symbol	Meaning
V	Volts
---	Direct current
n <sub>o</sub>	No load speed
...min <sup>-1</sup>	Revolutions or reciprocations per minutes
Ah	Electrical capacity of battery pack
	Rotation only
	To reduce the risk of injury, user must read and understand instruction manual.
	For indoor use only.

### **WARNING:**

Some dust created by power sanding, sawing, grinding, drilling, and other construction activities contains chemicals known to the State of California to cause cancer, birth defects or other reproductive harm. Some examples of these chemicals are:

- \* Lead from lead-based paints
- \* Crystalline silica from bricks and cement and other masonry products
- \* Arsenic and chromium from chemically-treated lumber.

To reduce your exposure to these chemicals: work in a well ventilated area, and work with approved safety equipment, such as dust masks that are specially designed to filter the microscopic particles.

# IV. FOR BATTERY CHARGER & BATTERY PACK

## Important Safety Instructions

- 1) **SAVE THESE INSTRUCTIONS.** This manual contains important safety and operating instructions for battery charger.
  - 2) Before using battery charger, read all instructions and cautionary markings on (1) battery charger, (2) battery pack.
  - 3) **CAUTION** - To reduce the risk of injury, charge only Panasonic Battery Pack as shown in last page. Other types of batteries may burst causing personal injury and damage.
  - 4) Do not expose charger to rain or snow.
  - 5) To reduce the risk of damaging the electric plug and cord, pull by plug rather than cord when disconnecting charger.
  - 6) Make sure cord is located so that it will not be stepped on, tripped over, or otherwise subjected to damage or stress.
  - 7) An extension cord should not be used unless absolutely necessary. Use of improper extension cord could result in a risk of fire and electric shock. If extension cord must be used, make sure:
    - a. that pins on plug of extension cord are the same number, size and shape as those of plug on charger.
    - b. that extension cord is properly wired and in good electrical condition.
    - c. that wire size is large enough for ampere rating of charger as specified below.
- | RECOMMENDED MINIMUM AWG SIZE OF EXTENSION CORDS FOR BATTERY CHARGERS |               |                      |    |         |
|--|---------------|----------------------|----|---------|
| AC Input Rating, Amperes   |               | AWG Size of Cord     |    |         |
| Equal to or greater than   | But less than | Length of Cord, Feet |    |         |
|  |               | 25                   | 50 | 100 150 |
| 0  | 2             | 18                   | 18 | 18 16   |
- 8) Do not operate charger with damaged cord or plug replace them immediately.
  - 9) Do not operate charger if it has received a sharp blow, been dropped, or otherwise damaged in any way; take it to a qualified serviceman.
  - 10) Do not disassemble charger; take it to a qualified serviceman when service or repair is required. Incorrect reassembly may result in a risk of electric shock or fire.
  - 11) To reduce the risk of electric shock, unplug charger from outlet before attempting any maintenance or cleaning.
  - 12) The charger and battery pack are specifically designed to work together. Do not attempt to charge any other cordless tool or battery pack with this charger.
  - 13) Do not attempt to charge the battery pack with any other charger.
  - 14) Do not attempt to disassemble the battery pack housing.
  - 15) Do not store the tool and battery pack in locations where the temperature may reach or exceed 50°C (122°F) (such a metal tool shed, or a car in the summer), which can lead to deterioration of the storage battery.
  - 16) Do not charge battery pack when the temperature is BELOW 0°C (32°F) or ABOVE 40°C (104°F). This is very important.
  - 17) Do not incinerate the battery pack. It can explode in a fire.
  - 18) Avoid dangerous environment. Do not use charger in damp or wet locations.
  - 19) The charger is designed to operate on standard household electrical power only. Do not attempt to use it on any other voltage!

- 20) Do not abuse cord. Never carry charger by cord or yank it to disconnect from outlet. Keep cord away from heat, oil and sharp edges.
- 21) Charge the battery pack in a well ventilated place, do not cover the charger and battery pack with a cloth, etc., while charging.
- 22) Use of an attachment not recommended may result in a risk of fire, electric shock, or injury to persons.
- 23) Do not short the battery pack. A battery short can cause a large current flow, over heating and burns.
- 24) NOTE: If the supply cord of this appliance is damaged, it must only be replaced by a repair shop appointed by the manufacturer, because special purpose tools are required.
- 25) TO REDUCE THE RISK OF ELECTRIC SHOCK, THIS APPLIANCE HAS A POLARIZED PLUG (ONE BLADE IS WIDER THAN THE OTHER).  
This plug will fit in a polarized outlet only one way. If the plug does not fit fully in the outlet, reverse the plug. If it still does not fit, contact a qualified electrician to install the proper outlet. Do not change the plug in any way.

**⚠ WARNING:**

- Do not use other than the Panasonic battery packs that are designed for use with this rechargeable tool.
- Panasonic is not responsible for any damage or accident caused by the use of the recycled battery pack and the counterfeit battery pack.
- Do not dispose of the battery pack in a fire, or expose it to excessive heat.
- Do not drive the likes of nails into the battery pack, subject it to shocks, dismantle it, or attempt to modify it.
- Do not allow metal objects to touch the battery pack terminals.
- Do not carry or store the battery pack in the same container as nails or similar metal objects.
- Do not charge the battery pack in a high-temperature location, such as next to a fire or in direct sunlight. Otherwise, the battery may overheat, catch fire, or explode.
- Never use other than the dedicated charger to charge the battery pack. Otherwise, the battery may leak, overheat, or explode.
- After removing the battery pack from the tool or the charger, always reattach the pack cover. Otherwise, the battery contacts could be shorted, leading to a risk of fire.
- When the Battery Pack Has Deteriorated, Replace It with a New One. Continued use of a damaged battery pack may result in heat generation, ignition or battery rupture.

## V. ASSEMBLY

### Attaching or Removing Bit

#### NOTE:

When attaching or removing a bit, disconnect battery pack from tool or place the switch in the center position (switch lock).

#### 1. Attachment

- ① While pulling the bit holder
- ② Insert the bit
- ③ Release the bit holder

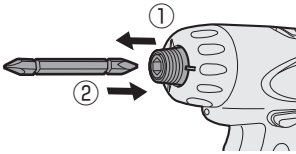

#### 2. Removal

- ① While pulling the bit holder
- ② Remove the bit

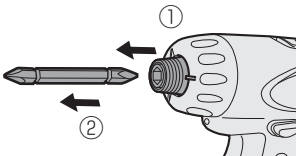

9.5 mm (3/8") - 13 mm (33/64") 6.35 mm (1/4")



### Attaching or Removing Battery Pack

#### 1. To connect the battery pack:

Insert the battery pack firmly into the main body.

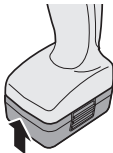

#### 2. To remove the battery pack:

Push on the button from the side to release the battery pack.

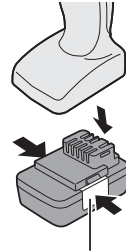

Button

## VI. OPERATION [Main Body]

### Switch Operation

1. The speed increases with the amount of depression of the trigger. When beginning work, depress the trigger slightly to start the rotation slowly.
2. A feedback electronic controller is used to give a strong torque even in low speed.
3. The brake operates when the trigger is released and the motor stops immediately.

#### NOTE:

When the brake operates, a braking sound may be heard. This is normal.



## Switch and Forward/Reverse Lever Operation

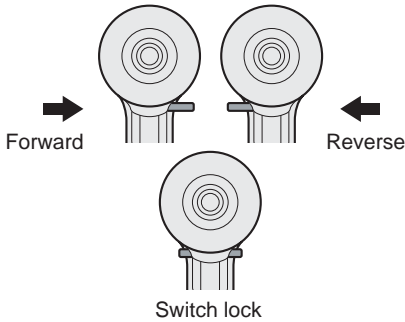

### CAUTION:

To prevent damage, do not operate Forward/Reverse lever until the bit comes to a complete stop.

## Forward Rotation Switch Operation

1. Push the lever for forward rotation.
2. Depress the trigger switch slightly to start the tool slowly.
3. The speed increases with the amount of depression of the trigger for efficient tightening of screws and drilling. The brake operates and the chuck stops immediately when the trigger is released.
4. After use, set the lever to its center position (switch lock).

## Reverse Rotation Switch Operation

1. Push the lever for reverse rotation. Check the direction of rotation before use.
2. Depress the trigger switch slightly to start the tool slowly.
3. After use, set the lever to its center position (switch lock).

## Clutch Torque Setting

Adjust the torque to one of the 21 clutch settings or "1" position.

## Use for Drilling

- When using for drilling, set the clutch at "1" position.
- Use a bit designed for drilling.

## CAUTION:

Set the clutch scale at the alignment position before actual operation.

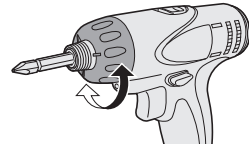

Setting	Torque	Use
1	Approx: 0.3 N·m (3.0 kgf·cm or 2.6 in·lbs)	For driving screws
5	Approx: 1.0 N·m (11 kgf·cm or 8.8 in·lbs)	
9	Approx: 1.8 N·m (18 kgf·cm or 15.9 in·lbs)	
13	Approx: 2.5 N·m (26 kgf·cm or 22.1 in·lbs)	
17	Approx: 3.3 N·m (33 kgf·cm or 29.2 in·lbs)	
21	Approx: 4.0 N·m (41 kgf·cm or 35.4 in·lbs)	For powerful driving screws and drilling
	Approx: 6 N·m (61 kgf·cm or 53.1 in·lbs)	

- When using at high speeds, set the clutch at 10 or below. (Operation stops at the maximum torque of 1.5 N·m (15 kgf·cm) when the scale is higher.)
- The auto shut-off function may become inoperable at high clutch settings when battery power drops. Recharge the battery in that case.

## Speed Selection

Choose a low or high speed to suit the use.

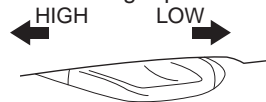

The more the variable speed control trigger is pulled, the higher the speed becomes.

## CAUTION:

- Check the speed selector switch before use.

- Use at low speed when high torque is needed during operation. (Using at high speed when high torque is required may cause a motor breakdown.)
  - Do not operate the speed selector switch (LOW-HIGH) while pulling on the speed control trigger. This can cause the rechargeable battery to wear quickly or damage the internal mechanism of the motor.
- \* See specifications for "MAXIMUM RECOMMENDED CAPACITIES".

### CAUTION:

- To prevent excessive temperature increase of the tool surface, do not operate the tool continuously using two or more battery packs. The tool needs cool-off time before switching to another pack.
- Do not close up vent holes on the sides of the body during operation. Otherwise, the machine function is adversely affected to cause a failure.
- Do NOT strain the tool (motor). This may cause damage to the unit.
- Use the tool in such a way as to prevent the air from the body vent holes from blowing directly onto your skin. Otherwise, you may get burned.

### Bit-locking Function

1. With the trigger switch not engaged and a screwdriver bit locked in place, the tool can be used as a manual screwdriver (up to 5 N·m, 51 kgf-cm, 44.3 in-lbs).  
There will be a little play in the chuck, but this is not a malfunction.
2. This feature is handy for tightening screws that require more torque than the maximum torque of the driver (position 2 on the clutch), for confirming the tightness of a screw or to loosen an extremely tight screw.

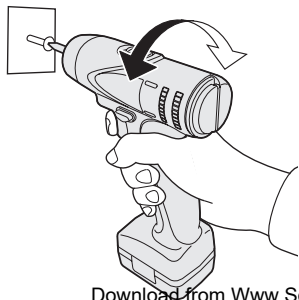

## How to Use Hook ring

### ⚠ WARNING!

- When the main unit is held by the hook ring, avoid jumping or running with it. Doing so may cause the ring to slip and the main unit may fall.  
This may result in an accident or injury.
- When the hook ring is not used, be sure to return it to the original position. The hook ring may catch on something. This may result in an accident or injury.
- When the unit is hooked by the hook ring, do not attach driver bits to the unit. A sharp edge object, such as a drill bit, may cause injury or an accident.
- Use a hooking tool (carabiner etc.) that does not come off easily. If this unit falls it may cause accident.

### Using Hook Ring

1. Release the hook ring.

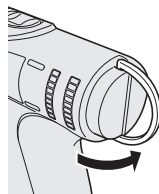

2. Attach the hook ring to the hooking tool.
  - Use a hooking tool (carabiner etc.) that does not come off easily. If this unit falls it may cause accident.
  - Ensure that there is no contact with the surroundings when a hook ring is used.

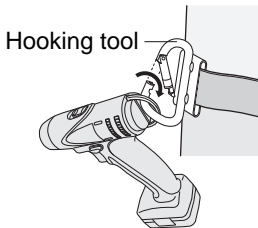

3. Return the hook ring after use.

## • Clutch Lock Cover

The clutch lock cover allows you to lock the clutch at the selected setting.

### Attaching the cover

1. Select the appropriate clutch setting for the application.
2. Attach the clutch lock cover.
  - Align the triangle mark on the cover with the graduation selection mark on the drill and attach.

Triangle mark    Graduation selection mark

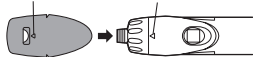

### Tightening the screw to immobilize the cover.

- Use a hand screwdriver. Tightening the screw too much may damage the cover.

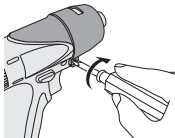

- \* Only use the screw that comes with the clutch lock cover.

### Removing the cover

1. Remove the clutch lock cover.

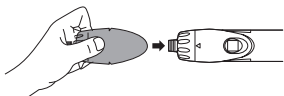

### LED light

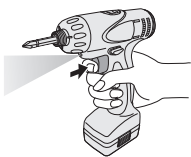

Pull the trigger. The light illuminates with very low current, and it does not adversely affect the performance of the tool during use or its battery capacity.

### CAUTION:

- The built-in LED light is designed to illuminate the small work area temporarily.
- Do not use it as a substitute for a regular flashlight, since it does not have enough brightness.

**Caution:** DO NOT STARE INTO BEAM. Use of controls or adjustments or performance of procedures other than those specified herein may result in hazardous radiation exposure.

### Automatic power-off function

- The automatic power-off function is designed to prevent a loss of tightening torque due to reduced battery voltage. Once it has been activated, the tool will not operate until the battery pack has been recharged (or replaced with a fresh unit), even if the trigger is depressed.
- LED lamp will flash when the automatic power-off function is activated.
- LED lamp begins flashing, the battery pack should be recharged (or replaced with a fresh unit) immediately.
- Be sure to fully charge the battery pack in question after activation of the automatic power-off function. Failure to do so may prevent the automatic power-off function from being properly deactivated.

### [Battery Pack]

### For Appropriate Use of Battery Pack

#### Li-ion Battery Pack

- For optimum battery life, store the Li-ion battery pack following use without charging it.
- When charging the battery pack, confirm that the terminals on the battery charger are free of foreign substances such as dust and water etc. Clean the terminals before charging the battery pack if any foreign substances are found on the terminals.

The life of the battery pack terminals may be affected by foreign substances such as dust and water etc. during operation.
- When battery pack is not in use, keep it away from other metal objects like: paper clips, coins, keys, nails, screws, or other small metal objects that can make a connection from one terminal to another. Shorting the battery terminals together may cause sparks, burns or a fire.
- When operating the battery pack, make sure the work place is well ventilated.
- When the battery pack is removed from the main body of the tool, replace the battery pack cover immediately in order to prevent dust or dirt from contaminating the battery terminals and causing a short circuit.

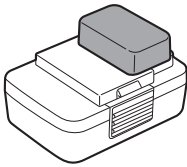

- Unplug the charger when not in use.

### NOTE:

Your battery pack is not fully charged at the time of purchase. Be sure to charge the battery before use.

### Battery charger

1. Plug the charger into the AC outlet.
2. Insert the battery pack firmly into the charger.

## Battery Pack Life

The rechargeable batteries have a limited life. If the operation time becomes extremely short after recharging, replace the battery pack with a new one.



## Battery Recycling

### ATTENTION:

For environmental protection and recycling of materials, be sure that it is disposed of at an officially assigned location, if there is one in your country.

## [Battery Charger]

### Charging

### CAUTION:

- If the temperature of the battery pack falls approximately below  $-10^{\circ}\text{C}$  ( $14^{\circ}\text{F}$ ), charging will automatically stop to prevent degradation of the battery.
- The ambient temperature range is between  $0^{\circ}\text{C}$  ( $32^{\circ}\text{F}$ ) and  $40^{\circ}\text{C}$  ( $104^{\circ}\text{F}$ ). If the battery pack is used when the battery temperature is below  $0^{\circ}\text{C}$  ( $32^{\circ}\text{F}$ ), the tool may fail to function properly.
- When charging a cool battery pack (below  $0^{\circ}\text{C}$  ( $32^{\circ}\text{F}$ )) in a warm place, leave the battery pack at the place and wait for more than one hour to warm up the battery to the level of the ambient temperature.
- Cool down the charger when charging more than two battery packs consecutively.
- Do not insert your fingers into contact hole, when holding charger or any other occasions.

To prevent the risk of fire or damage to the battery charger.

- Do not use power source from an engine generator.
- Do not cover vent holes on the charger and the battery pack.

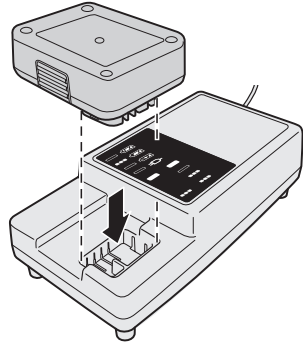

3. During charging, the charging lamp will be lit. When charging is completed, an internal electronic switch will automatically be triggered to prevent overcharging.
  - Charging will not start if the battery pack is warm (for example, immediately after heavy-duty operation). The orange standby lamp will be flashing until the battery cools down. Charging will then begin automatically.
4. The charge lamp (green) will flash slowly once the battery is approximately 80% charged.
5. When charging is completed, the charging lamp in green color will turn off.
6. If the temperature of the battery pack is  $0^{\circ}\text{C}$  or less, charging takes longer to fully charge the battery pack than the standard charging time. Even when the battery is fully charged, it will have approximately 50% of the power of a fully charged battery at normal operating temperature.
7. Consult an authorized dealer if the charging lamp (green) does not turn off.
8. If a fully charged battery pack is inserted into the charger again, the charging lamp lights up. After several minutes, the charging lamp in green color will turn off.

# LAMP INDICATIONS

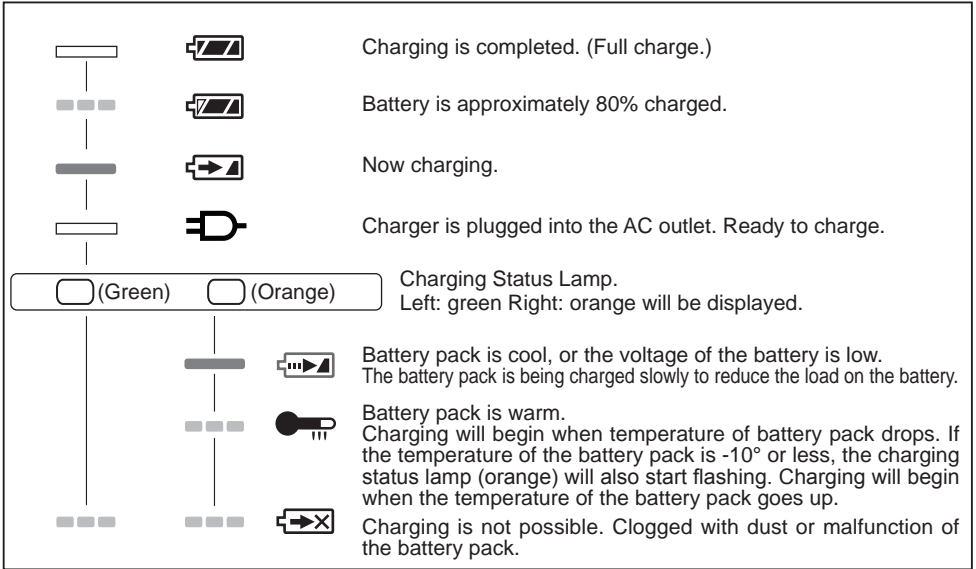

 Turn off     
  Lit     
  Flashing

## Federal Communication Commission Interference Statement

This equipment has been tested and found to comply with the limits for a Class B digital device, pursuant to Part 15 of the FCC Rules. These limits are designed to provide reasonable protection against harmful interference in a residential installation. This equipment generates, uses and can radiate radio frequency energy and, if not installed and used in accordance with the instructions, may cause harmful interference to radio communications. However, there is no guarantee that interference will not occur in a particular installation. If this equipment does cause harmful interference to radio or television reception, which can be determined by turning the equipment off and on, the user is encouraged to try to correct the interference by one of the following measures:

- Reorient or relocate the receiving antenna.
- Increase the separation between the equipment and receiver.
- Connect the equipment into an outlet on a circuit different from that to which the receiver is connected.
- Consult the dealer or an experienced radio/TV technician for help.

FCC Caution: To assure continued compliance, install and use in accordance with provided instructions. Use only the battery pack specified in the instructions. Any changes or modifications not expressly approved by the party responsible for compliance could void the user's authority to operate this equipment.

This device complies with part 15 of the FCC Rules. Operation is subject to the following two conditions: (1) This device may not cause harmful interference, and (2) this device must accept any interference received, including interference that may cause undesired operation.

This Class B digital apparatus complies with Canadian ICES-0013.

## [Information on Disposal in other Countries outside the European Union]

These symbols are only valid in the European Union. If you wish to discard these items, please contact your local authorities or dealer and ask for the correct method of disposal.

### Note for the battery symbol (bottom two symbol examples):

This symbol might be used in combination with a chemical symbol. In this case it complies with the requirement set by the Directive for the chemical involved.

## VII. MAINTENANCE

Use only a dry, soft cloth for wiping the unit. Do not use a damp cloth, thinner, benzene, or other volatile solvents for cleaning.

In the event that the inside of the tool or battery pack is exposed to water, drain and allow to dry as soon as possible.

Carefully remove any dust or iron filings that collect inside the tool. If you experience any problems operating the tool, please contact your nearest authorised service center.

## VIII. ACCESSORIES

Use only bits suitable for size of drill's chuck.

## IX. APPENDIX

### MAXIMUM RECOMMENDED CAPACITIES

Model		EYFEA1N
Screw driving	Machine screw	Low : M5 High : M4

## X. SPECIFICATIONS

### MAIN UNIT

Model		EYFEA1N
Motor voltage		7.2 V DC
No load speed	Low	0 - 300 min <sup>-1</sup> (rpm)
	High	0 - 900 min <sup>-1</sup> (rpm)
Maximum torque	Low	6.0 N·m (61 kgf·cm, 53.24 in-lbs)
	High	2.0 N·m (20 kgf·cm, 17.75 in-lbs)
Clutch torque		Approx. 0.3 N·m (3 kgf·cm, 2.6 in-lbs) – 4.0 N·m (41 kgf·cm, 35.6 in-lbs)
Overall length		145 mm (5-7/10")
Weight (with battery pack)		0.63 kg (1.39 lbs)

## BATTERY PACK

Model	EY9L20
Storage battery	Li-ion
Battery voltage	7.2 V DC (3.6 V × 2 cells)
Charging time	Usable: 35 min
	Full: 60 min

**NOTE:** This chart may include models that are not available in your area.  
Please refer to the latest general catalogue.  
For the dealer name and address, please see the included warranty card.

## BATTERY CHARGER

Model	EY0L20
Rating	See the rating plate on the bottom of the charge.
Weight	0.43 kg (0.95 lbs)

**NOTE:** This chart may include models that are not available in your area.  
Please refer to the latest general catalogue.

**NOTE:** For the dealer name and address, please see the included warranty card.

# I. INTRODUCTION

Ces outils peuvent être utilisés pour serrer des vis en mode embrayé, et pour percer des trous dans du bois et du métal en mode perceuse. Le modèle EYFEA1N peut aussi être utilisé pour percer des trous dans du béton mou et des matériaux similaires en mode percussion.

## II. CONSIGNES DE SECURITE GENERALES

### **⚠ AVERTISSEMENT! Veuillez lire toutes les instructions.**

Si les instructions détaillées ci-dessous ne sont pas observées, cela peut entraîner une électrocution, un incendie et/ou des blessures graves. Le terme "outil mécanique" utilisé dans tous les avertissements ci-dessous se réfère aux outils mécaniques opérés par cordons d'alimentation et par batterie (sans fil).

## CONSERVEZ CES INSTRUCTIONS

### Sécurité de la zone de travail

- 1) **Gardez la zone de travail propre et bien aérée.**  
Les endroits encombrés et sombres invitent les accidents.
- 2) **Ne faites pas fonctionner les outils mécaniques dans des atmosphères explosives, comme en présence de liquides inflammables, de gaz ou de poussière.**  
Les outils mécaniques génèrent des étincelles qui peuvent enflammer la poussière ou les vapeurs.
- 3) **Gardez les enfants et les spectateurs éloignés lors du fonctionnement d'un outil mécanique.**  
Les distractions peuvent en faire perdre le contrôle.

## Sécurité électrique

- 1) **La fiche des outils mécaniques doit correspondre aux prises secteur. Ne modifiez la fiche sous aucun prétexte. N'utilisez pas de fiche adaptatrice avec les outils mécaniques mis à la terre.**  
Des fiches non modifiées et des prises secteur correspondant réduisent les risques d'électrocution.
- 2) **Evitez tout contact physique avec les surfaces mises à la terre telles que tuyaux, radiateurs, micro-ondes et réfrigérateurs.**  
Il y a un risque d'électrocution supplémentaire si votre corps est mis à la terre.
- 3) **N'exposez pas les outils mécaniques à la pluie ou à des conditions humides.**  
De l'eau pénétrant dans un outil mécanique augmente le risque d'électrocution.
- 4) **Ne malmenez pas le cordon. N'utilisez jamais le cordon pour transporter, pour tirer ou pour débrancher l'outil mécanique. Gardez le cordon éloigné de la chaleur, de l'huile, d'objets aux bords coupants ou de pièces en mouvement.**  
Les cordons endommagés ou emmêlés augmentent le risque d'électrocution.
- 5) **Lors du fonctionnement des outils mécaniques à l'extérieur, utilisez une rallonge adaptée à l'utilisation à l'extérieur.**  
L'utilisation d'un cordon adapté à l'utilisation à l'extérieur réduit les risques d'électrocution.

## Sécurité personnelle

- 1) **Restez alerte, regardez ce que vous faites et faites preuve de bon sens lorsque vous utilisez un outil mécanique. N'utilisez pas un outil mécanique alors que vous êtes fatigué ou sous les effets de drogue, d'alcool ou de médicaments.**



Un moment d'inattention pendant que vous faites fonctionner l'outil mécanique peut entraîner des blessures graves.

2) **Utilisez des équipements de sécurité. Portez toujours des protection pour vos yeux.**

Des équipements de sécurité comme masque antipoussière, chaussures de sécurité non glissantes, casque de protection ou protections d'oreilles, utilisés dans des conditions appropriées réduisent les blessures corporelles.

3) **Évitez tout démarrage accidentel. Assurez-vous que l'interrupteur est en position d'arrêt avant de brancher l'outil.**

Le transport d'outils mécaniques avec le doigt sur l'interrupteur ou le branchement d'outils mécaniques dont l'interrupteur est sur la position de marche invite les accidents.

4) **Retirez toute clé d'ajustement ou clé de serrage avant de mettre l'outil mécanique en marche.**

Une clé de serrage ou une clé d'ajustement laissée attachée à une pièce tournante de l'outil mécanique peut entraîner des blessures corporelles.

5) **Ne vous mettez pas en déséquilibre. Gardez une bonne prise au sol et votre équilibre à tout moment.**

Ceci permet un meilleur contrôle de l'outil mécanique dans des situations inattendues.

6) **Habillez-vous correctement. Ne portez pas de vêtements lâches ou de bijoux. Gardez vos cheveux, vêtements et gants éloignés des pièces en mouvement.**

Des vêtements lâches, des bijoux ou des cheveux longs peuvent se faire prendre dans les pièces en mouvement.

7) **Si des dispositifs pour la connexion d'appareils d'extraction et de ramassage de la poussière sont fournis, assurez-vous qu'ils sont connectés et correctement utilisés.**

L'utilisation de ces dispositifs peut réduire les risques concernés.

## Utilisation et soins de l'outil mécanique

1) **Ne forcez pas l'outil mécanique. Utilisez l'outil mécanique correct pour votre application.**

L'outil mécanique correct exécute mieux le travail dans de meilleures conditions de sécurité s'il est utilisé à l'allure pour laquelle il a été conçu.

2) **N'utilisez pas l'outil mécanique si l'interrupteur ne le met pas en marche ou ne l'arrête pas.**

Tout outil mécanique qui ne peut pas être contrôlé par son interrupteur est dangereux et doit être réparé.

3) **Débranchez la fiche de la source d'alimentation et/ou du bloc de batterie avant d'effectuer tout ajustement, de changer d'accessoire ou de ranger l'outil mécanique.**

De telles mesures de sécurité préventives réduisent les risques de faire démarrer l'outil mécanique accidentellement.

4) **Rangez les outils mécaniques inutilisés hors de la portée des enfants et ne laissez personne qui n'est pas familiarisé avec l'outil mécanique ou ses instructions faire fonctionner l'outil mécanique.**

Les outils mécaniques sont dangereux dans les mains des utilisateurs manquant d'entraînement.

5) **Entretenez bien les outils mécaniques. Vérifiez l'alignement ou l'emboîtement des pièces en mouvement, l'intégrité des pièces et toute autre condition pouvant affecter le fonctionnement de l'outil mécanique. S'il est endommagé, faites réparer l'outil mécanique avant de l'utiliser.**

De nombreux accidents sont provoqués par des outils mécaniques mal entretenus.

6) **Maintenez les outils de coupe affûtés et propres.**

Les outils de coupe bien entretenus avec des lames bien affûtées ont moins de chances de gripper et sont plus faciles à contrôler.

7) **Utilisez l'outil mécanique, les accessoires, les mèches, etc., conformément à ces instructions et de la façon pour laquelle l'outil particulier a été conçu en tenant compte des conditions de travail et de la tâche à exécuter.**

L'utilisation de l'outil mécanique à des fins autres que celles pour lesquelles il a été conçu peut présenter une situation à risque.

### **Utilisation et soins de la batterie de l'outil**

1) **Assurez-vous que l'interrupteur est dans la position d'arrêt avant d'insérer le bloc de batterie.**

L'insertion du bloc de batterie dans un outil mécanique dont l'interrupteur est sur la position de marche peut provoquer des accidents.

2) **N'effectuez la recharge qu'avec le chargeur spécifié par le fabricant.**

Un chargeur convenant à un bloc de batterie peut entraîner un risque d'incendie lorsqu'un autre bloc de batterie est utilisé.

3) **N'utilisez les outils mécaniques qu'avec les bloc de batterie spécialement conçus pour eux.**

L'utilisation de tout autre bloc de batterie peut entraîner un risque de blessure et d'incendie.

4) **Lorsqu'un bloc de batterie n'est pas utilisé, gardez-le éloigné d'objets métalliques comme agrafes, pièces de monnaie, clés, clous, vis ou tout autre petit objet métallique pouvant établir une connexion entre les deux bornes.**

Si les bornes de la batterie sont mises en court-circuit, cela peut entraîner des brûlures ou un incendie.

5) **Si elle est malmenée, du liquide peut s'échapper de la batterie.**

**Évitez tout contact. Si un contact accidentel se produit, rincez à l'eau. Si du liquide entre en contact avec les yeux, consultez un médecin.**

Le liquide éjecté de la batterie peut entraîner des irritations ou des brûlures.

### **Réparation**

1) **Faites réparer votre outil mécanique par du personnel de réparation qualifié en n'utilisant que des pièces de rechange identiques.**

Ceci assure le maintien de la sécurité de l'outil mécanique.

## **III. REGLES DE SECURITE PARTICULIERES**

1) **Portez des lunettes lorsque vous utilisez l'outil pendant de longues périodes.**

L'exposition prolongée à du bruit de haute densité peut entraîner la perte de l'ouïe.



2) **Utilisez la manche auxiliaire fournie avec l'outil.** Si vous perdez le contrôle de l'outil, vous risquez de vous blesser.

3) **Tenez l'outil par les surfaces de prise isolées lorsque vous effectuez une opération lors de laquelle l'outil de coupe risque d'entrer en contact avec des câblages cachés.**

Le contact avec un fil sous tension fera passer le courant dans les pièces métalliques exposées et électrocutera l'opérateur.

4) **N'oubliez pas que cet appareil est toujours prêt à fonctionner, parce qu'il ne doit pas être branché dans une prise électrique.**

- 5) Si la mèche est coincée, mettez immédiatement le commutateur de la gâchette hors tension afin de prévenir une surcharge pouvant endommager la batterie autonome ou le moteur. Dégagez la mèche en inversant le sens de rotation.
- 6) Ne manœuvrez pas le levier d'inversion marche avant - marche arrière lorsque le commutateur principal est sur la position de marche. La batterie se déchargerait rapidement et la perceuse serait endommagée.
- 7) Lorsque vous rangez ou transportez l'outil, mettez le levier d'inversion marche avant - marche arrière sur la position centrale (verrouillage du commutateur).
- 8) Ne forcez pas l'outil en maintenant la gâchette de contrôle de vitesse enfoncée à moitié (mode de contrôle de la vitesse) de sorte que le moteur s'arrête. Le circuit de protection s'activera et pourra empêcher le contrôle de la vitesse. Dans ce cas, relâchez la gâchette de contrôle de la vitesse, puis serrez-la à nouveau pour le fonctionnement normal.
- 9) Evitez la pénétration de poussière dans le mandrin.
- 10) Ne touchez pas les pièces rotatives pour éviter toute blessure.
- 11) N'utilisez pas l'outil continuellement pendant une longue période. Arrêtez d'utiliser l'outil de temps en temps pour éviter une augmentation de la température et de surchauffer le moteur.
- 12) Ne laissez pas tomber l'outil.
- 13) Mettez un masque antipoussière, si les travaux produisent de la poussière.
- 14) La température du chargeur peut s'élever en cours d'utilisation. Ce n'est pas là le signe d'une anomalie de fonctionnement. NE chargez PAS la batterie pendant une longue période.

Symbole	Signification
V	Volts
---	Courant continu
$n_0$	Vitesse sans charge
$\dots\text{min}^{-1}$	Révolutions ou alternances par minute
Ah	Capacité électrique de la batterie autonome
	Rotation seulement
	Pour réduire les risques de blessures, l'utilisateur doit lire et comprendre le mode d'emploi.
	Pour l'utilisation à l'intérieur seulement.

#### **AVERTISSEMENT:**

La poussière résultant de ponçage, sciage, meulage, perçage à haute pression et de toute autre activité de construction, contient des produits chimiques réputés être cause de cancer, de malformations congénitales ou autres problèmes reproductifs. Ces produits chimiques sont, par exemple :

- \* Le plomb contenu dans les peintures à base de plomb
- \* La silice cristalline, contenue dans les briques, le ciment et autres produits de maçonnerie; et
- \* L'arsenic et le chrome provenant du bois traité chimiquement.

Pour réduire l'exposition à ces produits chimiques, il faut travailler dans un lieu bien aéré et porter un équipement de sécurité approprié tel que certains masques anti-poussière conçus spécialement pour filtrer les particules microscopiques.

# IV. CHARGEUR DE BATTERIE ET BATTERIE AUTONOME

## Instructions de sécurité importantes

- 1) **CONSERVEZ CES INSTRUCTIONS.**  
La présente notice contient des instructions de sécurité et d'utilisation importantes pour le chargeur de batterie.
- 2) Avant d'utiliser le chargeur de batterie, lisez toutes les instructions et les marques d'avertissement figurant sur (1) le chargeur de batterie, (2) la batterie autonome.
- 3) **MISE EN GARDE** – Pour réduire le risque de blessures, chargez la batterie autonome Panasonic seulement comme indiqué à la dernière page.  
Les autres types de batteries risquent d'exploser et de causer des blessures corporelles et des dommages matériels.
- 4) N'exposez pas le chargeur à la pluie ou à la neige.
- 5) Pour réduire les risques de dommages à la fiche et au cordon secteur, débranchez le chargeur en tirant la fiche et non le cordon.
- 6) Veillez à acheminer le cordon de façon que personne ne risque de le piétiner, de trébucher dessus, d'endommager ou d'étirer le cordon.
- 7) N'utilisez une rallonge qu'en cas de nécessité absolue.  
Si vous utilisez une rallonge inadéquate, vous risquez de causer un incendie ou une électrocution. Si vous devez absolument utiliser une rallonge, veillez à respecter les points suivants:
  - a. Le nombre, la taille et la forme des broches de la fiche de la rallonge doivent être identiques à ceux de la fiche du chargeur de batterie.
  - b. La rallonge doit avoir des conducteurs en bon état et être elle-même en bon état d'utilisation.

c. La taille des conducteurs doit être suffisante pour les normes d'intensité en ampères du chargeur, comme indiqué ci-dessous.

TAILLE AWG MINIMUM RECOMMANDÉE DES RALLONGES POUR CHARGEURS DE BATTERIES				
Norme d'entrée CA	Ampères	Taille AWG du cordon		
Egal ou supérieur à	Mais inférieur à	Longueur du cordon, pieds		
		25	50	100 150
0	2	18	18	18 16

- 8) N'utilisez pas un chargeur dont la fiche ou le cordon est endommagé – remplacez-les immédiatement.
- 9) N'utilisez pas le chargeur s'il a reçu un choc violent, s'il a subi une chute ou s'il a été endommagé de quelque manière que ce soit;
- 10) Ne démontez pas le chargeur; si des travaux d'entretien ou de réparation sont nécessaires, confiez-le à un technicien qualifié. Si vous le remontez incorrectement, vous risquez de causer une électrocution ou un incendie.
- 11) Pour réduire le risque d'électrocution, débranchez le chargeur de la prise de courant avant d'entreprendre des travaux d'entretien ou de nettoyage.
- 12) Le chargeur et la batterie autonome ont été conçus spécifiquement pour fonctionner ensemble.  
Ne tentez pas de charger un autre outil à batterie ou une autre batterie autonome avec ce chargeur.
- 13) Ne tentez pas de charger la batterie autonome avec un autre chargeur.
- 14) Ne tentez pas de démonter le logement de la batterie autonome.
- 15) Ne rangez pas l'outil ou la batterie autonome à des endroits où la température est susceptible d'atteindre ou de dépasser 50°C (122°F) (par exemple dans une remise d'outils électriques, ou dans une voiture en été), car ceci risquerait d'abîmer la batterie stockée.

- 16) Ne chargez pas la batterie autonome lorsque la température est INFÉRIEURE À 0°C (32°F) ou SUPÉRIEURE À 40°C (104°F). Ceci est très important.
- 17) N'incinérerez pas la batterie autonome. Elle risquerait d'exploser dans les flammes.
- 18) Évitez toute utilisation dans un environnement dangereux. N'utilisez pas le chargeur à un endroit humide ou mouillé.
- 19) Le chargeur a été conçu pour fonctionner uniquement sur des prises secteur domestiques standard. Ne l'utilisez pas sous des tensions différentes!
- 20) Ne manipulez pas brutalement le cordon secteur. Ne transportez jamais le chargeur en le tenant par le cordon, ou ne le tirez pas brutalement pour le débrancher de la prise. Gardez le cordon à l'abri de la chaleur, de l'huile et de bords coupants.
- 21) Chargez la batterie autonome à un endroit bien ventilé; ne couvrez pas le chargeur et la batterie autonome avec un chiffon, etc., pendant la charge.
- 22) Si vous utilisez un accessoire non recommandé, un incendie, une électrocution, des blessures risqueraient de s'ensuivre.
- 23) Ne court-circuitez pas la batterie autonome. Un court-circuit de la batterie risquerait de faire passer un courant de forte intensité, et une surchauffe, un incendie ou des blessures risqueraient de s'ensuivre.
- 24) REMARQUE: Si le cordon secteur de cet appareil est endommagé, il doit être remplacé exclusivement dans un atelier agréé par le fabricant, car ces travaux exigent l'utilisation d'outils spéciaux.
- 25) POUR RÉDUIRE LES RISQUES D'ÉLECTROCUTION, CET APPAREIL EST ÉQUIPÉ D'UNE FICHE POLARISÉE (UNE LAME EST PLUS LARGE QUE L'AUTRE).

Cette fiche ne pourra être insérée que d'une seule façon dans une prise polarisée. Si la fiche ne peut pas être insérée à fond dans la prise, insérez

la fiche sens dessus dessous. Si vous ne parvenez toujours pas à insérer la fiche, adressez-vous à un électricien qualifié pour installer une prise de courant adéquate.

Ne modifiez la fiche en aucune façon.

#### **⚠ AVERTISSEMENT:**

- N'utilisez que les batteries autonomes de Panasonic car elles sont conçues pour cet outil rechargeable.
- Panasonic décline toute responsabilité en cas de dommage ou d'accident causé par l'utilisation d'une batterie autonome recyclée et d'une batterie autonome de contrefaçon.
- Ne mettez pas la batterie autonome dans le feu, ne la placez pas près d'une source de chaleur excessive.
- N'enfoncez pas de clou ou autre dans la batterie autonome, ne la secouez pas, ne la démontez pas, n'essayez pas de la modifier.
- Ne mettez pas d'objets métalliques en contact avec les bornes de la batterie autonome.
- Ne placez pas la batterie autonome dans le même contenant que des clous ou des objets métalliques semblables.
- Ne chargez pas la batterie autonome dans un endroit où la température est élevée, comme près d'un feu ou au contact direct des rayons du soleil. Sinon la batterie pourrait surchauffer, s'enflammer ou exploser.
- N'utilisez jamais un autre chargeur pour charger la batterie autonome. Sinon la batterie pourrait fuir, surchauffer ou exploser.
- Après avoir retiré la batterie autonome de l'outil ou du chargeur, remettez toujours le couvercle de la batterie autonome en place. Sinon, les contacts de la batterie peuvent se mettre en court-circuit, entraînant le risque d'un incendie.
- Si la batterie autonome s'est détériorée, la remplacer par une batterie neuve. L'utilisation prolongée d'une batterie autonome endommagée peut provoquer des dégagements de chaleur, un départ de feu ou l'explosion de la batterie.

## V. MONTAGE

### Fixation ou retrait d'une mèche

#### REMARQUE:

Lors de l'installation ou de l'enlèvement d'une mèche, débranchez la batterie autonome de l'outil ou placez le commutateur sur la position centrale (verrouillage du commutateur).

#### 1. Accessoire

- ① Tout en tirant le porte-mèche
- ② Insérez la mèche
- ③ Puis relâchez le porte-mèche

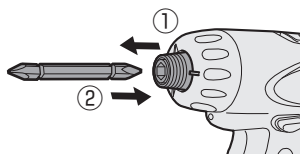

#### 2. Enlèvement

- ① Tout en tirant le porte-mèche
- ② Retirez la mèche

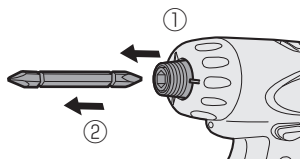

9,5 mm (3/8") - 13 mm (33/64") 6,35 mm (1/4")



### Fixation ou retrait de la batterie autonome

1. Pour raccorder la batterie autonome: Introduisez soigneusement la batterie autonome dans le corps principal.

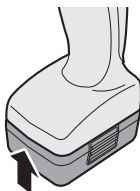

2. Pour retirer la batterie autonome: Appuyez sur le bouton situé sur le côté pour libérer la batterie autonome.

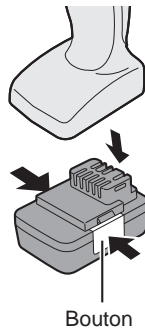

## VI. FONCTIONNEMENT [Corps principal]

### Fonctionnement du commutateur

1. La vitesse augmente à mesure où la gâchette est enfoncée. Lors du début d'un travail, appuyez légèrement sur la gâchette pour commencer par une rotation lente.
2. Un contrôleur électronique de retour est utilisé pour donner un couple de serrage fort, même à basse vitesse.
3. Le frein fonctionne lorsque la gâchette est relâchée et le moteur s'arrête immédiatement.

#### REMARQUE:

Lorsque le frein fonctionne, un bruit de freinage peut se faire entendre. Ceci est normal.

### Utilisation du commutateur et du levier d'inversion marche avant-marche arrière

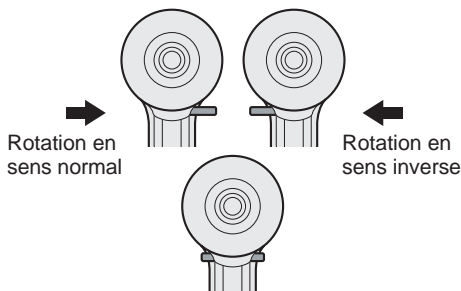

## MISE EN GARDE:

Pour prévenir tout dégât, n'actionnez pas le levier d'inversion marche avant/marche arrière tant que la mèche n'a pas complètement terminé de tourner.

## Utilisation du commutateur pour une rotation en sens normal

1. Poussez le levier pour obtenir une rotation en sens normal.
2. Appuyez légèrement sur la gâchette pour que l'outil commence à tourner lentement.
3. La vitesse augmente à mesure où la gâchette est enfoncée pour un serrage de vis et un perçage efficaces. Le frein fonctionne et le mandrin s'arrête immédiatement lorsque la gâchette est relâchée.
4. Ramenez le levier en position centrale lorsque vous n'utilisez plus l'outil (verrouillage du commutateur).

## Utilisation du commutateur de rotation en sens inverse

1. Poussez le levier pour obtenir une rotation en sens inverse. Avant d'utiliser l'outil, vérifiez le sens de rotation.
2. Appuyez légèrement sur la gâchette pour que l'outil commence à tourner lentement.
3. Ramenez le levier en position centrale lorsque vous n'utilisez plus l'outil (verrouillage du commutateur).

## Réglage du couple de serrage de l'embrayage

Ajustez le couple de serrage sur l'un des 21 réglages de l'embrayage ou sur la position "0".

## Utilisation pour le perçage

- Lorsque l'outil est utilisé pour le perçage, positionnez l'embrayage sur "0".
- Utilisez une mèche conçue pour le perçage.

## MISE EN GARDE:

Placez le repère d'embrayage dans la position correcte avant de commencer à utiliser l'appareil.

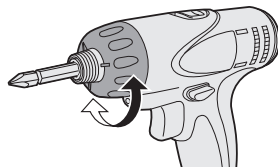

Réglage	Couple	Utilisation
1	Environ : 0,3 N·m (3,0 kgf-cm ou 2,6 in-lbs)	Pour serrer des vis
5	Environ: 1,0 N·m (11 kgf-cm ou 8,8 in-lbs)	
9	Environ: 1,8 N·m (18 kgf-cm ou 15,9 in-lbs)	
13	Environ: 2,5 N·m (26 kgf-cm ou 22,1 in-lbs)	
17	Environ: 3,3 N·m (33 kgf-cm ou 29,2 in-lbs)	
21	Environ: 4,0 N·m (41 kgf-cm ou 35,4 in-lbs)	
	Environ: 6 N·m (61 kgf-cm ou 53,1 in-lbs)	Pour serrer solide- ment des vis et percer- solide- ment des vis et percer

- Lorsque vous utilisez l'outil à des vitesses élevées, réglez l'embrayage sur 10 ou moins. (L'outil s'arrête au couple maximum de 1,5 N m (15 kgf-cm) lorsque le repère est supérieur.)
- La fonction d'extinction automatique peut être inopérante avec des réglages d'embrayage élevés lorsque la puissance de la batterie diminue. Le cas échéant, rechargez la batterie.

## Sélection de la vitesse

Choisissez une vitesse basse ou haute correspondant à l'utilisation désirée.

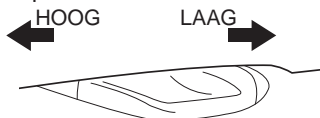

Plus la gâchette de contrôle de vitesse variable est tirée, plus la vitesse augmente.

### MISE EN GARDE:

- Vérifiez le commutateur de sélection de vitesse avant l'utilisation.
- Utilisez à basse vitesse lorsqu'un couple de serrage élevé est nécessaire pendant le fonctionnement. (L'utilisation à haute vitesse lorsqu'un couple de serrage élevé est nécessaire peut entraîner une panne du moteur.)
- Ne faites pas fonctionner le commutateur du sélecteur de vitesse (BAS-HAUT) en tirant sur la gâchette de contrôle de vitesse. Cela peut entraîner l'usure rapide de la batterie autonome ou endommager le mécanisme interne du moteur.

\* Reportez-vous aux caractéristiques techniques pour les "CAPACITES MAXIMUM RECOMMANDEES".

### MISE EN GARDE:

- Afin d'empêcher la température de la surface de l'outil d'augmenter excessivement, ne faites pas fonctionner l'outil continuellement en utilisant deux batteries autonomes ou plus. L'outil a besoin d'une période de refroidissement avant de passer à une autre batterie autonome.
- Ne fermez pas les événements sur le côté du corps de l'outil pendant le fonctionnement. Sinon le fonctionnement de la machine peut être affecté négativement et une panne peut s'ensuivre.
- NE forcez PAS l'outil (le moteur). Cela peut endommager l'appareil.
- Utilisez l'outil de façon à ce que l'air des événements ne soit pas soufflé directement sur votre peau. Sinon, cela peut vous brûler.

## Fonction de verrouillage de la mèche

1. Sans engager le commutateur de la gâchette et avec un mèche tournevis verrouillée en place, l'outil peut être

utilisé comme un tournevis manuel (jusqu'à 5 N·m, 51 kg/cm, 44,3 in-lbs). Le mandrin présentera un peu de jeu, mais ceci n'est pas un mauvais fonctionnement.

2. Cette caractéristique est pratique pour serrer les vis qui nécessitent un couple de serrage plus important que le couple de serrage maximum du tournevis (position sur  l'embrayage), pour s'assurer du serrage d'une vis ou pour desserrer une vis extrêmement serrée.

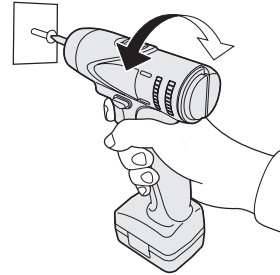

## Comment utiliser l'anneau d'accrochage

### ⚠ AVERTISSEMENT!

- Lorsque l'unité principale est tenue par l'anneau d'accrochage, évitez de sauter ou de courir. L'anneau pourrait glisser et l'unité principale pourrait tomber. Cela pourrait entraîner un accident ou des blessures.
- Lorsque l'anneau d'accrochage n'est pas utilisé, veillez à le remettre dans sa position initiale. L'anneau d'accrochage pourrait se prendre dans quelque chose. Cela pourrait entraîner un accident ou des blessures.
- Lorsque l'appareil est accroché grâce à l'anneau d'accrochage, ne fixez pas de mèche autre qu'une mèche de serrage sur l'appareil. Un objet pointu tel qu'une mèche de perçage pourrait entraîner un accident ou des blessures.
- Utilisez un dispositif d'accrochage (mousqueton ou autre) qui ne se défait pas facilement. Si l'appareil tombe, il peut provoquer un accident.



## Utilisation de l'anneau d'accrochage

1. Faites pivoter l'anneau d'accrochage.

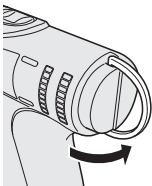

2. Fixez l'anneau au dispositif d'accrochage.

- Utilisez un dispositif d'accrochage (mousqueton ou autre) qui ne se défait pas facilement. Si l'appareil tombe, il peut provoquer un accident.
- Veillez à ne pas heurter les éléments environnants lorsque vous utilisez l'anneau d'accrochage.

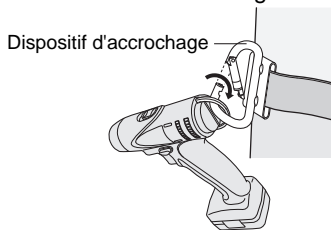

3. Rabattez l'anneau d'accrochage après utilisation.

## • Couvercle du verrouillage de l'embrayage

Le couvercle du verrouillage de l'embrayage vous permet de verrouiller l'embrayage au réglage sélectionné.

### Fixation du couvercle

1. Sélectionnez le réglage d'embrayage pour l'application.
2. Fixez le couvercle du verrouillage de l'embrayage.
  - Alignez la marque triangulaire sur le couvercle avec la marque de sélection de gradation sur la perceuse et fixez.

Marque triangulaire  
de gradation

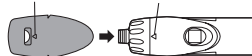

## Serrage de la vis pour immobiliser le couvercle.

- Utilisez un tournevis à main. Trop serrer la vis peut endommager le couvercle.

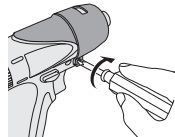

- ★ N'utilisez que la vis accompagnant le couvercle du verrouillage de l'embrayage.

## Enlèvement du couvercle

1. Retirez le couvercle du verrouillage de l'embrayage.

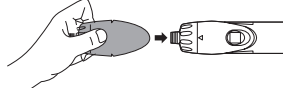

## Lumière DEL

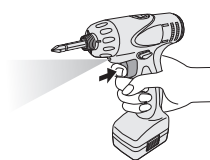

Tirez la gâchette. La lumière éclaire avec un courant de très faible intensité qui n'affecte pas négativement la performance de l'outil ou la capacité de la batterie pendant son utilisation.

## MISE EN GARDE:

- La lumière DEL incorporée est conçue pour éclairer temporairement la petite zone de travail.
- Ne l'utilisez pas comme remplacement d'une torche normale, elle n'est pas assez lumineuse.

**Mise en garde: NE REGARDEZ PAS DIRECTEMENT LE FAISCEAU.**

L'utilisation de commandes ou de réglages ou l'exécution de procédures autres que ceux spécifiés dans ce manuel peut entraîner l'exposition à de dangereuses radiations.

### Fonction d'extinction automatique

- La fonction d'extinction automatique est conçue pour empêcher un affaiblissement du couple de serrage dû à la chute de tension de la batterie. Une fois activé, l'outil cesse de fonctionner tant que la batterie n'est pas chargée (ou remplacée par une neuve), même si vous enfoncez la gâchette.
- La lumière DEL clignote lorsque la fonction d'extinction automatique est activée.
- Lorsque la lumière DEL se met à clignoter, il est recommandé de charger la batterie (ou de la remplacer par une neuve) immédiatement.
- Veillez à charger complètement la batterie utilisée après avoir activé la fonction d'extinction automatique. La fonction d'extinction automatique risquerait autrement de ne pas être correctement désactivée.

### [Batterie]

### Pour une utilisation correcte de la batterie autonome

#### Batterie autonome Li-ion

- Pour une longévité optimale de la batterie, rangez la batterie autonome Li-ion sans la charger après l'avoir utilisée.
- Lors de la charge de la batterie autonome, assurez-vous que les bornes du chargeur de batterie sont libres de tout corps étranger comme de la poussière et de l'eau, etc. Nettoyez les bornes avant de charger la batterie autonome si des corps étrangers se trouvent sur les bornes.

La durée de vie des bornes de la batterie autonome peut être affectée par des corps étrangers comme de la

poussière et de l'eau, etc. pendant le fonctionnement.

- Lorsque vous n'utilisez pas la batterie autonome, éloignez-la d'autres objets métalliques tels que : trombones, pièces de monnaie, clés, clous, vis et autres petits objets métalliques susceptibles de connecter les bornes entre elles. Si vous court-circuitez les bornes de la batterie, vous risquez de causer des étincelles, de vous brûler ou de provoquer un incendie.
- Lors de l'utilisation de la batterie autonome, assurez-vous de la bonne ventilation du lieu de travail.
- Lorsque la batterie autonome est retirée du corps de l'outil, remplacez immédiatement le couvercle de la batterie autonome afin d'empêcher la poussière ou la crasse de contaminer les bornes de la batterie et de provoquer un court-circuit.

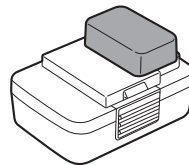

### Longévité des batteries autonomes

Les batteries rechargeables ont une longévité limitée. Si le temps de fonctionnement devient très court après la recharge, remplacez la batterie autonome par une neuve.



### Recyclage de la batterie autonome ATTENTION:

Pour la protection de l'environnement naturel et le recyclage des matériaux, veillez à mettre la batterie au rebut à un endroit prévu officiellement à cet effet, s'il y en a un dans votre pays.

# [Chargeur de batterie]

## Recharge

### MISE EN GARDE:

- Si la température de la batterie autonome descend en dessous de  $-10^{\circ}\text{C}$  ( $14^{\circ}\text{F}$ ) environ, la charge s'arrête automatiquement afin de prévenir la dégradation de la batterie.
- Le niveau de température ambiante moyenne se situe entre  $0^{\circ}\text{C}$  ( $32^{\circ}\text{F}$ ) et  $40^{\circ}\text{C}$  ( $104^{\circ}\text{F}$ ).

Si la batterie autonome est utilisée alors que sa température est inférieure à  $0^{\circ}\text{C}$  ( $32^{\circ}\text{F}$ ), l'outil pourrait ne pas fonctionner correctement.

- Lorsqu'une batterie autonome froide (endessous de  $0^{\circ}\text{C}$  ( $32^{\circ}\text{F}$ )) doit être rechargée dans une pièce chaude, laissez la batterie autonome dans la pièce pendant une heure au moins et rechargez-la quand elle a atteint la température ambiante.
- Laissez refroidir le chargeur quand vous rechargez plus de deux batteries autonomes à la suite.
- Ne mettez pas vos doigts dans les trous des connecteurs lorsque vous prenez les chargeurs ou à n'importe quelle occasion.

Pour éviter les risques d'incendie ou d'endommagement du chargeur de batterie.

- N'utilisez pas de source d'alimentation provenant d'un générateur de moteur.
- Ne bouchez pas les trous d'aération du chargeur et de la batterie autonome.
- Débranchez le chargeur lorsque vous ne l'utilisez pas.

### REMARQUE:

Votre batterie autonome n'est pas complètement chargée au moment de l'achat. Veillez à bien charger complètement la batterie avant son utilisation.

## Chargeur de batterie

1. Branchez le cordon d'alimentation du chargeur dans une prise secteur.
2. Introduisez soigneusement la batterie autonome dans le chargeur.

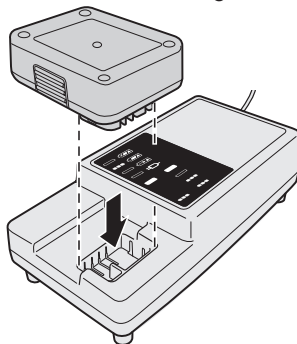

3. Pendant la charge, le témoin s'allume. Lorsque la charge est terminée, un interrupteur électronique s'actionne pour protéger la batterie.
  - La charge ne peut pas être réalisée si la batterie autonome est chaude (par exemple, à la suite d'un long travail de perçage).
- Le témoin d'attente orange clignote jusqu'à ce que la batterie se soit refroidie. La charge commence alors automatiquement.
4. Le témoin de charge (vert) clignote lentement dès que la batterie est chargée à environ 80%.
5. Lorsque le chargement est terminé, le témoin de charge de couleur verte s'éteint.
6. Lorsque la température de la batterie autonome est de  $0^{\circ}\text{C}$  ou moins, la batterie autonome prend plus longtemps à charger que la durée standard. Même lorsque la batterie est complètement chargée, elle n'aura qu'environ 50% de la puissance d'une batterie complètement chargée à une température de fonctionnement normale.
7. Consultez un distributeur agréé si le témoin de charge (vert) ne s'éteint pas.
8. Si une batterie complètement chargée est à nouveau insérée dans le chargeur, le témoin de charge s'allume. Après quelques minutes, le témoin de charge de couleur verte s'éteindra.

# INDICATION DU VOYANT

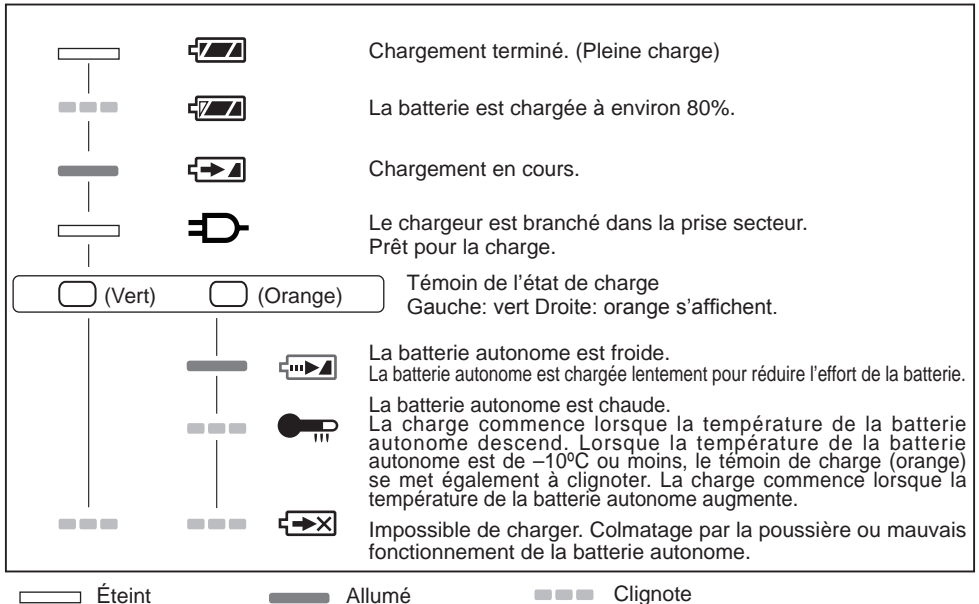

## Déclaration sur le brouillage de la Commission Fédérale des Communications

Cet équipement a été testé et déclaré conforme aux limites des appareils numériques de classe B, conformément à la section 15 du règlement de la FCC. Ces limites ont été définies pour fournir une protection raisonnable contre les brouillages préjudiciables dans une installation résidentielle. Cet équipement produit, utilise et peut émettre des énergies de fréquence radio et s'il n'est pas installé conformément aux instructions, il pourra provoquer des brouillages préjudiciables aux communications radio. Il n'y a toutefois aucune garantie que ces brouillages ne se produisent pas lors d'une installation particulière. Si cet équipement provoque des brouillages préjudiciables à la réception de la radio ou de la télévision, ce qui peut être vérifié en mettant en marche puis en arrêtant l'équipement, l'utilisateur est encouragé à éliminer le brouillage selon l'une des mesures suivantes :

- Réorienter ou déplacer l'antenne réceptrice.
- Augmenter l'espacement entre l'équipement et le récepteur.
- Brancher l'équipement à une prise d'un circuit différent de celui auquel le récepteur est branché.
- Consulter un distributeur ou un technicien de radio télévision expérimenté pour obtenir une aide.

Avertissement de la FCC : afin d'assurer la continuité de la conformité, installer et utiliser selon les instructions données. Utiliser seulement les blocs batteries spécifiés dans les instructions. Tout changement ou modification non expressément approuvé par les parties responsables de la conformité pourraient faire perdre à l'utilisateur le droit de faire fonctionner cet équipement.

Cet appareil est conforme au chapitre 15 du règlement de la FCC. Le fonctionnement est soumis aux deux conditions suivantes : (1) cet appareil ne peut pas provoquer de brouillage préjudiciable et (2) cet appareil doit pouvoir accepter n'importe quel brouillage reçu incluant ceux qui pourraient provoquer un fonctionnement non désiré.

Cet appareil numérique de la classe B est conforme à la norme NMB-003 du Canada.

## [Information relative à l'élimination des déchets dans les pays extérieurs à l'Union européenne]

Ce pictogramme n'est valide qu'à l'intérieur de l'Union européenne. Pour connaître la procédure applicable dans les pays hors Union Européenne, veuillez vous renseigner auprès des autorités locales compétentes ou de votre distributeur.

## Note relative au pictogramme à apposer sur les piles (voir les 2 exemples ci-contre)

Le pictogramme représentant une poubelle sur roues barrée d'une croix est conforme à la réglementation. Si ce pictogramme est combiné avec un symbole chimique, il remplit également les exigences posées par la Directive relative au produit chimique concerné.

## VII. ENTRETIEN

Nettoyez l'appareil au moyen d'un chiffon sec et propre. N'utilisez ni eau, ni solvant, ni produit de nettoyage volatil.

Au cas où l'intérieur de l'outil ou du bloc batterie serait exposé à de l'eau, enlevez l'eau et laissez sécher dès que possible.

Enlevez soigneusement toutes saletés ou limailles de fer qui s'accumulent à l'intérieur de l'outil. Si vous rencontrez des problèmes lors de l'utilisation de l'outil, prenez contact avec votre centre de service agréé le plus proche.

## VIII. ACCESSOIRES

Utilisez uniquement des mèches convenant à la taille du mandrin utilisé.

## IX. APPENDICE

### CAPACITES MAXIMUM RECOMMANDEES

Modèle		EYFEA1N
Vissage de vis	Vis pour machine	Bas : M5 Haut : M4

## X. CARACTERISTIQUES TECHNIQUES

### UNITE PRINCIPALE

Modèle		EYFEA1N
Tension du moteur		7,2 V CC
Vitesse sans charge	Bas	0 - 300 min <sup>-1</sup> (t/mn)
	Haut	0 - 900 min <sup>-1</sup> (t/mn)
Couple de serrage maximum	Bas	6,0 N·m (61 kgf-cm, 53,24 in-lbs)
	Haut	2,0 N·m (20 kgf-cm, 17,75 in-lbs)
Couple de serrage de l'embrayage		Environ 0,3 N·m (3 kgf-cm, 2,6 po lbs) – 4,0 N·m (41 kgf-cm, 35,6 po lbs)
Longueur totale		145 mm (5-7/10")
Poids (avec la batterie autonome)		0,63 kg (1,39 lbs)

## BATTERIE AUTONOME

Modèle	EY9L20
Stockage de la batterie	Li-ion
Tension de la batterie	7,2 V CC (3,6 V × 2 piles)
Durée de chargement	Utilisable: 35 minutes
	Plein: 60 minutes

**REMARQUE:** Ce tableau peut inclure des modèles non disponibles dans votre région.  
Veuillez vous reporter au catalogue général le plus récent.  
Pour obtenir le nom et l'adresse du revendeur, veuillez consulter la carte de garantie incluse.

## CHARGEUR DE BATTERIE

Modèle	EY0L20
Puissance nominale	Voir la plaque signalétique se trouvant sur le côté inférieur du chargeur.
Poids	0,43 kg (0,951 lbs)

**REMARQUE:** Ce tableau peut inclure des modèles non disponibles dans votre région.  
Veuillez vous reporter au catalogue général le plus récent.

**REMARQUE:** Pour obtenir le nom et l'adresse du revendeur, veuillez consulter la carte de garantie incluse.

# I. INTRODUCCIÓN

Ces outils peuvent être utilisés pour ser-  
rer des vis en mode embrayé, et pour  
percer des trous dans du bois et du métal  
en mode perceuse. Le modèle EYFEA1N  
peut aussi être utilisé pour percer des  
trous dans du béton mou et des matéri-  
aux similaires en mode percussion.

## II. CONSIGNES DE SECURITE GENERALES

### **⚠ AVERTISSEMENT! Veuillez lire toutes les instructions.**

Si les instructions détaillées ci-dessous  
ne sont pas observées, cela peut  
entraîner une électrocution, un incendie  
et/ou des blessures graves. Le terme  
“outil mécanique” utilisé dans tous les  
avertissements ci-dessous se réfère aux  
outils mécaniques opérés par cordons  
d'alimentation et par batterie (sans fil).

## CONSERVEZ CES INSTRUCTIONS

### Sécurité de la zone de travail

- 1) **Gardez la zone de travail propre et  
bien aérée.**  
Les endroits encombrés et sombres  
invitent les accidents.
- 2) **Ne faites pas fonctionner les outils  
mécaniques dans des atmosphères  
explosives, comme en présence de  
liquides inflammables, de gaz ou de  
poussière.**  
Les outils mécaniques génèrent des  
étincelles qui peuvent enflammer la  
poussière ou les vapeurs.
- 3) **Gardez les enfants et les spectateurs  
éloignés lors du fonctionnement  
d'un outil mécanique.**  
Les distractions peuvent en faire  
perdre le contrôle.

## Sécurité électrique

- 1) **La fiche des outils mécaniques  
doit correspondre aux prises  
secteur. Ne modifiez la fiche sous  
aucun prétexte. N'utilisez pas de  
fiche adaptatrice avec les outils  
mécaniques mis à la terre.**  
Des fiches non modifiées et des prises  
secteur correspondant réduisent les  
risques d'électrocution.
- 2) **Evitez tout contact physique avec  
les surfaces mises à la terre telles  
que tuyaux, radiateurs, micro-  
ondes et réfrigérateurs.**  
Il y a un risque d'électrocution  
supplémentaire si votre corps est mis  
à la terre.
- 3) **N'exposez pas les outils  
mécaniques à la pluie ou à des  
conditions humides.**  
De l'eau pénétrant dans un outil  
mécanique augmente le risque  
d'électrocution.
- 4) **Ne malmez pas le cordon.**  
**N'utilisez jamais le cordon pour  
transporter, pour tirer ou pour  
débrancher l'outil mécanique.**  
**Gardez le cordon éloigné de la  
chaleur, de l'huile, d'objets aux  
bords coupants ou de pièces en  
mouvement.**  
Les cordons endommagés ou  
emmêlés augmentent le risque  
d'électrocution.
- 5) **Lors du fonctionnement des outils  
mécaniques à l'extérieur, utilisez  
une rallonge adaptée à l'utilisation  
à l'extérieur.**  
L'utilisation d'un cordon adapté à  
l'utilisation à l'extérieur réduit les  
risques d'électrocution.

## Sécurité personnelle

- 1) **Restez alerte, regardez ce que  
vous faites et faites preuve de  
bon sens lorsque vous utilisez  
un outil mécanique. N'utilisez  
pas un outil mécanique alors que  
vous êtes fatigué ou sous les  
effets de drogue, d'alcool ou de  
médicaments.**

Un moment d'inattention pendant que vous faites fonctionner l'outil mécanique peut entraîner des blessures graves.

2) **Utilisez des équipements de sécurité. Portez toujours des protection pour vos yeux.**

Des équipements de sécurité comme masque antipoussière, chaussures de sécurité non glissantes, casque de protection ou protections d'oreilles, utilisés dans des conditions appropriées réduisent les blessures corporelles.

3) **Évitez tout démarrage accidentel. Assurez-vous que l'interrupteur est en position d'arrêt avant de brancher l'outil.**

Le transport d'outils mécaniques avec le doigt sur l'interrupteur ou le branchement d'outils mécaniques dont l'interrupteur est sur la position de marche invite les accidents.

4) **Retirez toute clé d'ajustement ou clé de serrage avant de mettre l'outil mécanique en marche.**

Une clé de serrage ou une clé d'ajustement laissée attachée à une pièce tournante de l'outil mécanique peut entraîner des blessures corporelles.

5) **Ne vous mettez pas en déséquilibre. Gardez une bonne prise au sol et votre équilibre à tout moment.**

Ceci permet un meilleur contrôle de l'outil mécanique dans des situations inattendues.

6) **Habillez-vous correctement. Ne portez pas de vêtements lâches ou de bijoux. Gardez vos cheveux, vêtements et gants éloignés des pièces en mouvement.**

Des vêtements lâches, des bijoux ou des cheveux longs peuvent se faire prendre dans les pièces en mouvement.

7) **Si des dispositifs pour la connexion d'appareils d'extraction et de ramassage de la poussière sont fournis, assurez-vous qu'ils sont connectés et correctement utilisés.**

L'utilisation de ces dispositifs peut réduire les risques concernés.

## Utilisation et soins de l'outil mécanique

1) **Ne forcez pas l'outil mécanique. Utilisez l'outil mécanique correct pour votre application.**

L'outil mécanique correct exécute mieux le travail dans de meilleures conditions de sécurité s'il est utilisé à l'allure pour laquelle il a été conçu.

2) **N'utilisez pas l'outil mécanique si l'interrupteur ne le met pas en marche ou ne l'arrête pas.**

Tout outil mécanique qui ne peut pas être contrôlé par son interrupteur est dangereux et doit être réparé.

3) **Débranchez la fiche de la source d'alimentation et/ou du bloc de batterie avant d'effectuer tout ajustement, de changer d'accessoire ou de ranger l'outil mécanique.**

De telles mesures de sécurité préventives réduisent les risques de faire démarrer l'outil mécanique accidentellement.

4) **Rangez les outils mécaniques inutilisés hors de la portée des enfants et ne laissez personne qui n'est pas familiarisé avec l'outil mécanique ou ses instructions faire fonctionner l'outil mécanique.**

Les outils mécaniques sont dangereux dans les mains des utilisateurs manquant d'entraînement.

5) **Entretenez bien les outils mécaniques. Vérifiez l'alignement ou l'emboîtement des pièces en mouvement, l'intégrité des pièces et toute autre condition pouvant affecter le fonctionnement de l'outil mécanique. S'il est endommagé, faites réparer l'outil mécanique avant de l'utiliser.**



De nombreux accidents sont provoqués par des outils mécaniques mal entretenus.

6) **Maintenez les outils de coupe affûtés et propres.**

Les outils de coupe bien entretenus avec des lames bien affûtées ont moins de chances de gripper et sont plus faciles à contrôler.

7) **Utilisez l'outil mécanique, les accessoires, les mèches, etc., conformément à ces instructions et de la façon pour laquelle l'outil particulier a été conçu en tenant compte des conditions de travail et de la tâche à exécuter.**

L'utilisation de l'outil mécanique à des fins autres que celles pour lesquelles il a été conçu peut présenter une situation à risque.

## Utilisation et soins de la batterie de l'outil

1) **Assurez-vous que l'interrupteur est dans la position d'arrêt avant d'insérer le bloc de batterie.**

L'insertion du bloc de batterie dans un outil mécanique dont l'interrupteur est sur la position de marche peut provoquer des accidents.

2) **N'effectuez la recharge qu'avec le chargeur spécifié par le fabricant.**

Un chargeur convenant à un bloc de batterie peut entraîner un risque d'incendie lorsqu'un autre bloc de batterie est utilisé.

3) **N'utilisez les outils mécaniques qu'avec les bloc de batterie spécialement conçus pour eux.**

L'utilisation de tout autre bloc de batterie peut entraîner un risque de blessure et d'incendie.

4) **Lorsqu'un bloc de batterie n'est pas utilisé, gardez-le éloigné d'objets métalliques comme agrafes, pièces de monnaie, clés, clous, vis ou tout autre petit objet métallique pouvant établir une connexion entre les deux bornes.**

Si les bornes de la batterie sont mises en court-circuit, cela peut entraîner des brûlures ou un incendie.

5) **Si elle est malmenée, du liquide peut s'échapper de la batterie. Evitez tout contact. Si un contact accidentel se produit, rincez à l'eau. Si du liquide entre en contact avec les yeux, consultez un médecin.**

Le liquide éjecté de la batterie peut entraîner des irritations ou des brûlures.

## Réparation

1) **Faites réparer votre outil mécanique par du personnel de réparation qualifié en n'utilisant que des pièces de rechange identiques.**

Ceci assure le maintien de la sécurité de l'outil mécanique.

## III. REGLES DE SECURITE PARTICULIERES

1) **Utilice protectores auditivos cuando deba usar la herramienta por períodos prolongados.** Una exposición prolongada a ruidos de alta intensidad puede provocar pérdida de audición.



2) **Utilice el mango auxiliar entregado con la herramienta.** Una pérdida de control puede provocarle heridas.

3) **Mantenga la herramienta por las superficies de empuñadura aisladas cuando haga una operación donde la herramienta de corte pueda entrar en contacto con cables ocultos.**

El contacto con un cable "vivo" puede hacer que las piezas de metal expuestas de la herramienta descarguen electricidad al operador.

4) **Recuerde que esta herramienta puede funcionar en cualquier momento ya que no necesita enchufarse al tomacorriente para hacerlo funcionar.**

- 5) Si la broca se atasca, desconecte inmediatamente el disparador para evitar una sobrecarga que pudiera dañar la batería o el motor.  
Utilice la marcha atrás para aflojar las brocas atasgadas.
- 6) NO haga funcionar la palanca de avance/marcha atrás cuando esté conectado el interruptor principal. La batería se descargará rápidamente y la unidad puede dañarse.
- 7) Cuando guarde o transporte la herramienta, coloque la palanca de avance/marcha atrás en la posición central (bloqueo del interruptor).
- 8) No fuerce la herramienta apretando el gatillo de control de velocidad a la mitad (modo de control de velocidad) para que se pare el motor. El circuito de protección se activará haciendo que deje de funcionar el control de velocidad. Si esto sucediera, suelte el gatillo de control de velocidad y vuelva a apretar nuevamente para que funcione normalmente.
- 9) Utilice la herramienta con cuidado para que no entre polvo por el portabroca.
- 10) No toque las piezas giratorias para evitar herirse.
- 11) No utilice la herramienta continuamente durante un largo período de tiempo. Deje de utilizar la herramienta de vez en cuando para evitar que suba la temperatura y se caliente excesivamente el motor.
- 12) No deje caer la herramienta.
- 13) Utilice una máscara de polvo, si el trabajo produce polvo.
- 14) Puede que el cargador se caliente ligeramente durante la operación de carga, pero esto es normal. NO cargue la batería durante largos periodos de tiempo.

Símbolo	Significado
V	Voltios
---	Corriente continua
$n_0$	Velocidad sin carga
$\dots\text{min}^{-1}$	Revoluciones o reciprocaciones por minuto
Ah	Capacidad eléctrica del bloque de batería
	Solo rotacion
	Para reducir el riesgo de lesiones el usuario debe leer y comprender el manual de instrucciones.
	Sólo para uso en interiores.

#### **AVERTISSEMENT:**

La poussière résultant de ponçage, sciage, meulage, perçage à haute pression et de toute autre activité de construction, contient des produits chimiques réputés être cause de cancer, de malformations congénitales ou autres problèmes reproductifs. Ces produits chimiques sont, par exemple :

- \* Le plomb contenu dans les peintures à base de plomb
- \* La silice cristalline, contenue dans les briques, le ciment et autres produits de maçonnerie; et
- \* L'arsenic et le chrome provenant du bois traité chimiquement.

Pour réduire l'exposition à ces produits chimiques, il faut travailler dans un lieu bien aéré et porter un équipement de sécurité approprié tel que certains masques anti-poussière conçus spécialement pour filtrer les particules microscopiques.

# IV. CHARGEUR DE BATTERIE ET BATTERIE AUTONOME

## Instructions de sécurité importantes

- 1) **CONSERVEZ CES INSTRUCTIONS.** La présente notice contient des instructions de sécurité et d'utilisation importantes pour le chargeur de batterie.
- 2) Avant d'utiliser le chargeur de batterie, lisez toutes les instructions et les marques d'avertissement figurant sur (1) le chargeur de batterie, (2) la batterie autonome.
- 3) **MISE EN GARDE** – Pour réduire le risque de blessures, chargez la batterie autonome Panasonic seulement comme indiqué à la dernière page.  
Les autres types de batteries risquent d'exploser et de causer des blessures corporelles et des dommages matériels.
- 4) N'exposez pas le chargeur à la pluie ou à la neige.
- 5) Pour réduire les risques de dommages à la fiche et au cordon secteur, débranchez le chargeur en tirant la fiche et non le cordon.
- 6) Veillez à acheminer le cordon de façon que personne ne risque de le piétiner, de trébucher dessus, d'endommager ou d'étirer le cordon.
- 7) N'utilisez une rallonge qu'en cas de nécessité absolue.  
Si vous utilisez une rallonge inadéquate, vous risquez de causer un incendie ou une électrocution. Si vous devez absolument utiliser une rallonge, veillez à respecter les points suivants:
  - a. Le nombre, la taille et la forme des broches de la fiche de la rallonge doivent être identiques à ceux de la fiche du chargeur de batterie.
  - b. La rallonge doit avoir des conducteurs en bon état et être elle-même en bon état d'utilisation.

c. La taille des conducteurs doit être suffisante pour les normes d'intensité en ampères du chargeur, comme indiqué ci-dessous.

TAILLE AWG MINIMUM RECOMMANDÉE DES RALLONGES POUR CHARGEURS DE BATTERIES			
Norme d'entrée CA	Ampères	Taille AWG du cordon	
Egal ou supérieur à	Mais inférieur à	Longueur du cordon, pieds	
		25	50 100 150
0	2	18	18 18 16

- 8) N'utilisez pas un chargeur dont la fiche ou le cordon est endommagé – remplacez-les immédiatement.
- 9) N'utilisez pas le chargeur s'il a reçu un choc violent, s'il a subi une chute ou s'il a été endommagé de quelque manière que ce soit;
- 10) Ne démontez pas le chargeur; si des travaux d'entretien ou de réparation sont nécessaires, confiez-le à un technicien qualifié. Si vous le remontez incorrectement, vous risquez de causer une électrocution ou un incendie.
- 11) Pour réduire le risque d'électrocution, débranchez le chargeur de la prise de courant avant d'entreprendre des travaux d'entretien ou de nettoyage.
- 12) Le chargeur et la batterie autonome ont été conçus spécifiquement pour fonctionner ensemble.  
Ne tentez pas de charger un autre outil à batterie ou une autre batterie autonome avec ce chargeur.
- 13) Ne tentez pas de charger la batterie autonome avec un autre chargeur.
- 14) Ne tentez pas de démonter le logement de la batterie autonome.
- 15) Ne rangez pas l'outil ou la batterie autonome à des endroits où la température est susceptible d'atteindre ou de dépasser 50°C (122°F) (par exemple dans une remise d'outils électriques, ou dans une voiture en été), car ceci risquerait d'abîmer la batterie stockée.
- 16) Ne chargez pas la batterie autonome lorsque la température est INFÉRIEURE À 0°C (32°F) ou SUPÉRIEURE À 40°C (104°F). Ceci est très important.

- 17) N'incinerez pas la batterie autonome. Elle risquerait d'exploser dans les flammes.
- 18) Evitez toute utilisation dans un environnement dangereux. N'utilisez pas le chargeur à un endroit humide ou mouillé.
- 19) Le chargeur a été conçu pour fonctionner uniquement sur des prises secteur domestiques standard. Ne l'utilisez pas sous des tensions différentes!
- 20) Ne manipulez pas brutalement le cordon secteur. Ne transportez jamais le chargeur en le tenant par le cordon, ou ne le tirez pas brutalement pour le débrancher de la prise. Gardez le cordon à l'abri de la chaleur, de l'huile et de bords coupants.
- 21) Chargez la batterie autonome à un endroit bien ventilé; ne couvrez pas le chargeur et la batterie autonome avec un chiffon, etc., pendant la charge.
- 22) Si vous utilisez un accessoire non recommandé, un incendie, une électrocution, des blessures risqueraient de s'ensuivre.
- 23) Ne court-circuitez pas la batterie autonome. Un court-circuit de la batterie risquerait de faire passer un courant de forte intensité, et une surchauffe, un incendie ou des blessures risqueraient de s'ensuivre.
- 24) REMARQUE: Si le cordon secteur de cet appareil est endommagé, il doit être remplacé exclusivement dans un atelier agréé par le fabricant, car ces travaux exigent l'utilisation d'outils spéciaux.
- 25) **POUR RÉDUIRE LES RISQUES D'ÉLECTROCUTION, CET APPAREIL EST ÉQUIPÉ D'UNE FICHE POLARISÉE (UNE LAME EST PLUS LARGE QUE L'AUTRE).**  
Cette fiche ne pourra être insérée que d'une seule façon dans une prise polarisée. Si la fiche ne peut pas être insérée à fond dans la prise, insérez la fiche sens dessus dessous. Si vous ne parvenez toujours pas à insérer la fiche, adressez-vous à un électricien qualifié pour installer une prise de courant adéquate.  
Ne modifiez la fiche en aucune façon.

#### **⚠ AVERTISSEMENT:**

- N'utilisez que les batteries autonomes de Panasonic car elles sont conçues pour cet outil rechargeable.
- Panasonic décline toute responsabilité en cas de dommage ou d'accident causé par l'utilisation d'une batterie autonome recyclée et d'une batterie autonome de contrefaçon.
- Ne mettez pas la batterie autonome dans le feu, ne la placez pas près d'une source de chaleur excessive.
- N'enfoncez pas de clou ou autre dans la batterie autonome, ne la secouez pas, ne la démontez pas, n'essayez pas de la modifier.
- Ne mettez pas d'objets métalliques en contact avec les bornes de la batterie autonome.
- Ne placez pas la batterie autonome dans le même contenant que des clous ou des objets métalliques semblables.
- Ne chargez pas la batterie autonome dans un endroit où la température est élevée, comme près d'un feu ou au contact direct des rayons du soleil. Sinon la batterie pourrait surchauffer, s'enflammer ou exploser.
- N'utilisez jamais un autre chargeur pour charger la batterie autonome. Sinon la batterie pourrait fuir, surchauffer ou exploser.
- Après avoir retiré la batterie autonome de l'outil ou du chargeur, remettez toujours le couvercle de la batterie autonome en place. Sinon, les contacts de la batterie peuvent se mettre en court-circuit, entraînant le risque d'un incendie.
- Si la batterie autonome s'est détériorée, la remplacer par une batterie neuve. L'utilisation prolongée d'une batterie autonome endommagée peut provoquer des dégagements de chaleur, un départ de feu ou l'explosion de la batterie.

## V. MONTAJE

### Colocación o extracción de la broca

#### NOTA:

Al poner o extraer una broca o cubo, desconecte la batería de la herramienta o coloque el interruptor en la posición central (bloqueo de interruptor).

#### 1. Colocación

- 1 Mientras tira del soporte para brocas
- 2 Introduzca la broca
- 3 Suelte el soporte para brocas

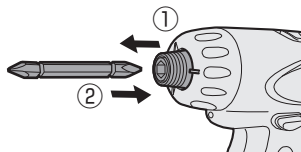

#### 2. Desmontaje

- 1 Mientras tira del soporte para brocas
- 2 Extraiga la broca

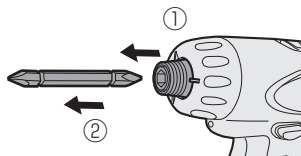

9,5 mm (3/8") - 13 mm (33/64") 6,35 mm (1/4")



### Colocación y extracción de la batería

#### 1. Para conectar la batería:

Meta firmemente la batería en el cuerpo principal.

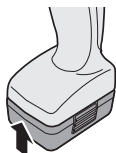

#### 2. Para extraer la batería:

Presione el botón del lateral para quitar el paquete de baterías.

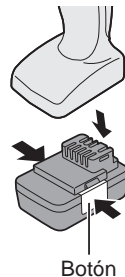

## VI. FUNCIONAMIENTO [Cuerpo principal]

### Funcionamiento del interruptor

1. La velocidad aumenta de acuerdo con la fuerza a la que presiona el disparador. Cuando empiece el trabajo, presione ligeramente el disparador para empezar una rotación lenta.
2. Se utiliza un controlador electrónico de realimentación para darle una fuerte torsión incluso a bajas velocidades.
3. El freno funciona cuando se suelta el disparador y el motor se para inmediatamente.

#### NOTA:

Cuando el freno funciona, puede escucharse un sonido de frenado. Esto es normal.

### Funcionamiento del interruptor y de la palanca de avance/marcha atrás

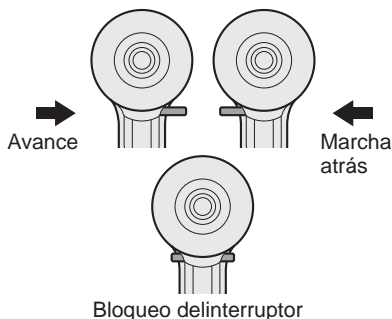

## PRECAUCIÓN:

Para impedir que se produzcan daños, no utilice la unidad de palanca de avance/marcha atrás; la broca se detiene del todo.

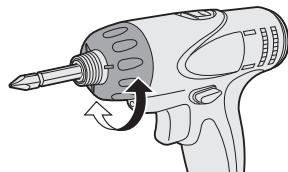

## Funcionamiento del interruptor de rotación de avance

1. Empuje la palanca para que se produzca una rotación de avance.
2. Apriete ligeramente el gatillo del disparador para iniciar la herramienta con lentitud.
3. La velocidad aumenta con la fuerza con la que presiona el disparador para un eficiente apriete de tornillos y taladrado. El freno funciona y la broca se para inmediatamente cuando se suelta el disparador.
4. Tras utilizarlo, coloque la palanca en su posición central (bloqueo del interruptor).

## Funcionamiento del interruptor de rotación inversa

1. Empuje la palanca para que se produzca una rotación inversa. Compruebe la Dirección de la rotación antes de utilizarlo.
2. Apriete ligeramente el gatillo del disparador para iniciar la herramienta con lentitud.
3. Tras utilizarlo, coloque la palanca en su posición central (bloqueo del interruptor).

## Ajuste de torsión del embrague

Ajuste la torsión a uno de los 21 ajustes de embrague o a la posición .

## Utilización para taladrar

- Cuando se utilice para taladrar, ajuste el embrague en la posición .
- Utilice una broca designada para taladrar

## PRECAUCIÓN:

Ajuste la escala de embrague en la posición de alineamiento antes de proceder a la operación.

Ajuste	Par	Uso
1	Aprox.: 0,3 N·m (3,0 kgf·cm o 2,6 in·lbs)	Para introducir tornillos
5	Aprox.: 1,0 N·m (11 kgf·cm o 8,8 in·lbs)	
9	Aprox.: 1,8 N·m (18 kgf·cm o 15,9 in·lbs)	
13	Aprox.: 2,5 N·m (26 kgf·cm o 22,1 in·lbs)	
17	Aprox.: 3,3 N·m (33 kgf·cm o 29,2 in·lbs)	
21	Aprox.: 4,0 N·m (41 kgf·cm o 35,4 in·lbs)	Para introducir tornillos con fuerza y perforar
	Aprox.: 6 N·m (61 kgf·cm o 53,1 in·lbs)	

- Cuando se utilice a grandes velocidades, ajuste el embrague en 10 o menos. (La operación se detiene en el par máximo de 1,5 Nm (15 kgf·cm) cuando la escala es superior.)
- La función de cierre automático puede volverse inoperable con ajustes de embrague elevados cuando la potencia de la batería cae. Recargue la batería en ese caso.

## Selección de velocidad

Elija una alta o baja velocidad de acuerdo al uso.

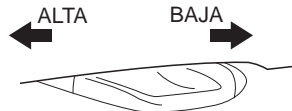

A medida que aumenta la fuerza de presión del disparador de control de velocidad variable, mayor es la velocidad.

## PRECAUCIÓN:

- Inspeccione el interruptor selector de velocidad antes de utilizar.
- Utilice a baja velocidad cuando necesite una alta torsión durante el funcionamiento (El uso a alta velocidad cuando se necesita una alta torsión puede provocar una avería del motor.)
- No haga funcionar el interruptor selector de velocidad (BAJO-ALTO) mientras presiona el disparador de control de velocidad. Esto puede desgastar rápidamente la batería recargable o dañar el mecanismo interno del motor.

\* Vea las especificaciones para "MÁXIMAS CAPACIDADES RECOMENDADAS".

## PRECAUCIÓN:

- Para evitar un aumento excesivo de temperatura de la superficie de la herramienta, no haga funcionar la herramienta continuamente utilizando dos o más baterías. Es necesario que la herramienta tenga un tiempo de enfriamiento antes de poder cambiar por otra batería.
- No cierre los orificios de ventilación en los lados del cuerpo durante el funcionamiento. De lo contrario, se ve afectado adversamente el funcionamiento de la máquina y se produce una avería.
- No manche la herramienta (motor). Esto puede dañar la unidad.
- Utilice la herramienta de tal forma que se evite que el aire que sale por los orificios de ventilación del cuerpo sople directamente sobre su piel. De lo contrario, puede quemarse.

## Función de bloqueo de broca

1. Con el interruptor disparador no activado y una broca de destornillador bloqueada en su posición, la herramienta puede utilizarse como un destornillador manual (hasta 5 N·m, 51 kgf-cm, 44,3 in-lbs.)

Habrà un ligero juego en la broca pero esto no es un mal funcionamiento.

2. Esta función es útil para apretar tornillos que necesiten una mayor torsión que la torsión máxima del destornillador (posición  en el embrague), para confirmar el apriete de un tornillo o para aflojar un tornillo demasiado apretado.

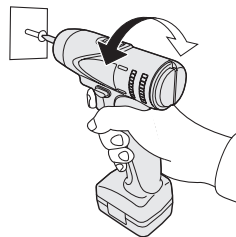

## Cómo utilizar el anillo de gancho

### ADVERTENCIA!

- Cuando la unidad principal se sostiene por el anillo de gancho, evite saltar o correr con ella, ya que el anillo podría resbalarse y la unidad principal podría caerse. Podría producirse un accidente o lesiones.
- Cuando no se utilice el anillo de gancho, asegúrese de devolverlo a la posición original. En anillo de gancho puede engancharse con algo, produciendo un accidente o lesiones.
- Cuando la unidad está enganchada por un anillo de gancho, no acople puntas de destornillados en la unidad. Un objeto afilado, como por ejemplo una broca, podría causar lesiones o un accidente.
- Utilice una herramienta de enganche (mosquetón, etc.) que no se suelte fácilmente. Si se cae este elemento, podría causar un accidente.

## Utilizar un anillo de gancho

1. Suelte el anillo de gancho.

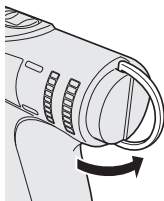

2. Acople el anillo de gancho en la herramienta de enganche.

Herramienta de enganche

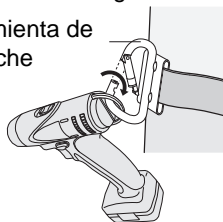

3. Devuelva el anillo de gancho después de su uso.

## • Cubierta de bloqueo del embrague

La cubierta de bloqueo del embrague le permite bloquear el embrague en el ajuste seleccionado.

### Instalación de la cubierta

1. Seleccione el ajuste de embrague adecuado para la aplicación.
2. Instale la cubierta de bloqueo del embrague.
  - Alinee la marca de triángulo en la cubierta en la marca selectora de calibración en el taladro e instale.

Marca de triángulo      Marca selectora de calibración

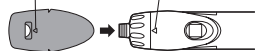

## Apretar el tornillo para inmovilizar la cubierta.

- Utilice un destornillador de mano. Si se aprieta el tornillo demasiado podría dañarse la cubierta.

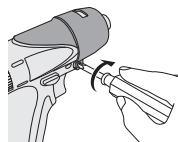

- \* Utilice sólo el tornillo que viene con la cubierta de bloqueo del embrague-

## Desmontaje de la cubierta

1. Retire la cubierta de bloqueo del embrague.

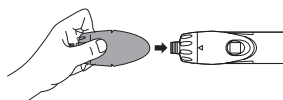

## Luz LED



Tire del activador.

La luz se enciende con muy poca corriente y no afecta adversamente el funcionamiento de la herramienta durante el uso o la capacidad de la batería.

## PRECAUCIÓN:

- La luz LED integrada se ha diseñado para iluminar la pequeña área de trabajo temporalmente.
- No lo utilice en lugar de una linterna normal ya que no tiene suficiente brillo.

**Precaución: NO MIRE FIJAMENTE EL HAZ DE LUZ.**

El uso de controles o ajustes o la realización de otros procedimientos que no sean los especificados puede producir una exposición a radiación peligrosa.



## **Función de apagado automático**

- La función de apagado automático está diseñada para evitar una pérdida del par de apriete debido a una tensión reducida de la batería. Una vez activada, la herramienta no funcionará hasta que el paquete de baterías se haya cargado (o sustituido por una unidad nueva), incluso si se presiona el activador.
- La lámpara LED parpadeará cuando la función de apagado automático esté activada.
- Cuando la lámpara LED comience a parpadear, el paquete de baterías deberá cargarse (o sustituirse por una unidad nueva) inmediatamente.
- Asegúrese de cargar completamente el paquete de baterías en cuestión tras activar la función de apagado automático. De lo contrario, la función de apagado automático tal vez no se desactive correctamente.

## **[Bloque de pilas]**

### **Para un uso adecuado de la batería**

#### **Batería de Li-ión**

- Para una vida óptima de la batería, guarde la batería de Li-ión siguiendo el uso sin carga.
- Cuando cargue la caja de batería, confirme que los terminales en el cargador de batería estén libres de materias extrañas tales como polvo y agua, etc. Limpie los terminales antes de cargar la caja de batería si hay materias extrañas en los terminales.  
La vida de los terminales de la caja de batería puede verse afectada por materias extrañas tales como polvo y agua, etc. durante su funcionamiento.
- Cuando no se utiliza la batería, manténgala separada de otros objetos metálicos, como: clips de papel, monedas, llaves, clavos, tornillos u otros objetos metálicos pequeños que pueden actuar de conexión entre un terminal y el otro.  
Un cortocircuito entre los terminales de la batería pueden ocasionar chispas, quemaduras o incendios.

- Cuando haga funcionar con la batería, asegúrese que el lugar de trabajo está bien ventilado.
- Cuando se saca la batería del cuerpo principal de la herramienta, vuelva a cerrar inmediatamente la cubierta de batería, para evitar que el polvo o la suciedad puedan ensuciar los terminales de batería y provocar un cortocircuito.

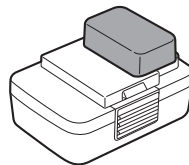

### **Vida útil de la batería**

Las baterías recargables tienen una vida útil limitada. Si el tiempo de funcionamiento se acorta mucho tras la recarga, sustituya la batería por una nueva.



### **Reciclado de la batería**

#### **ATENCIÓN:**

Para la protección del medio ambiente y reciclado de materiales, asegúrese de que la desecha en un lugar especificado oficialmente, si hay uno en su país.

## **[Cargador de la batería]**

### **Carga**

#### **PRECAUCIÓN:**

- Si la temperatura del paquete de baterías cae aproximadamente bajo  $-10^{\circ}\text{C}$  ( $14^{\circ}\text{F}$ ), la carga se detendrá automáticamente para evitar la degradación de la batería.
- La variación de temperatura ambiente es de entre  $0^{\circ}\text{C}$  ( $32^{\circ}\text{F}$ ) y  $40^{\circ}\text{C}$  ( $104^{\circ}\text{F}$ ).  
Si la batería se utiliza cuando la temperatura de la batería es inferior a  $0^{\circ}\text{C}$  ( $32^{\circ}\text{F}$ ), la herramienta puede no funcionar correctamente.

- Cuando se vaya a cargar una batería fría (unos 0°C (32°F) o menos) en un cuarto cálido, deje la batería en la habitación durante al menos una hora y cárguela cuando se haya calentado a la temperatura de la habitación.
- Deje que se enfríe el cargador al cargar más de dos baterías de forma consecutiva.
- No introduzca sus dedos dentro del hueco del contacto, cuando esté sujetando el cambiador o en ninguna otra ocasión.

Para impedir el riesgo de incendio o daños del cargador de batería.

- No utilice una fuente de alimentación de un generador motorizado.
- No tapone los orificios de ventilación del cargador y la batería.
- Desenchufe el cargador cuando no lo utilice.

#### NOTA:

Su batería no está totalmente cargada al momento de comprarla. Asegúrese de cargar la batería antes de utilizarla.

#### Cargador de batería

1. Enchufe el cargador en la fuente de alimentación de CA.
2. Meta firmemente la batería en el cargador.

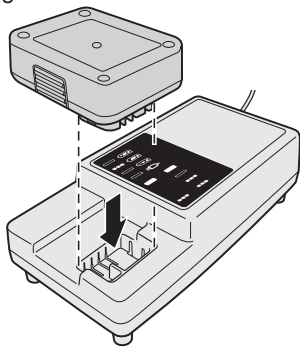

3. La luz indicadora de carga permanecerá encendida durante la carga. Cuando haya terminado la carga, se accionará automáticamente un conmutador electrónico interno para impedir cualquier sobrecarga.

- No podrá cargar la batería si ésta está todavía caliente (por ejemplo, inmediatamente después de haber trabajado mucho).

La luz de espera naranja seguirá destellando hasta que se enfríe la batería. La carga comenzará automáticamente.

4. La luz de carga (verde) destellará lentamente cuando la batería se haya cargado a un 80%.
5. Cuando se completa la carga, la luz de carga en verde se apagará.
6. Si la temperatura de la batería es de 0°C o menos, la batería demora más en cargarse completamente que el tiempo de carga normal.

Incluso cuando la batería esté completamente cargada, tendrá aproximadamente 50% de la carga de una batería totalmente cargada a la temperatura de funcionamiento normal.

7. Si no se enciende la luz (verde) de carga consulte con un concesionario autorizado.
8. Si se vuelve a colocar una batería totalmente cargada en el cargador, se encenderá la luz de carga. Luego de algunos minutos, la lámpara de carga en verde se apagará.

# INDICACIÓN DE LA LÁMPARA

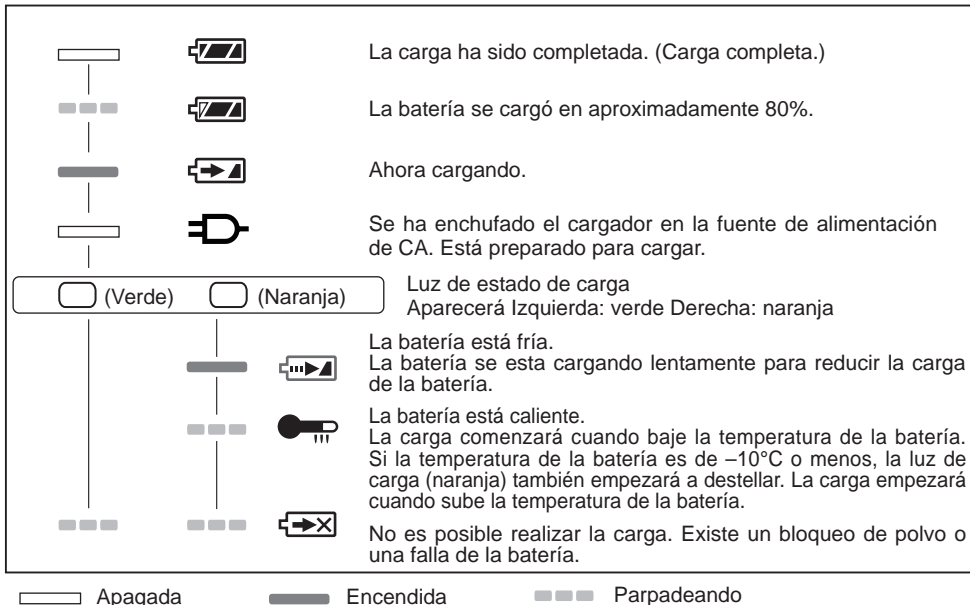

## Declaración de interferencias con radiofrecuencias de la Comisión Federal de Comunicaciones

Este equipo ha sido probado y se ha determinado que cumple con las limitaciones de un dispositivo digital de Clase B, de conformidad con el Apartado 15 de las regulaciones de FCC. Estas limitaciones están diseñadas para brindar protección razonable contra las interferencias perjudiciales en un entorno residencial. Este equipo genera, utiliza y puede irradiar energía de radiofrecuencia y, si no se instala y utiliza de acuerdo a las instrucciones, puede provocar interferencias perjudiciales en las comunicaciones de radio. Sin embargo, no existe ninguna garantía de que no se produzcan interferencias en una instalación concreta. Si este equipo provoca interferencias perjudiciales en la recepción de radio o televisión, lo que se puede determinar apagando y encendiendo el equipo, se recomienda al usuario intentar corregir la interferencia adoptando una de las siguientes medidas:

- Cambie la orientación o posición de la antena receptora.
- Aumente la separación entre el equipo y el receptor.
- Conecte el equipo en una toma de corriente de un circuito que no sea el mismo en el que está conectado el receptor.
- Consulte por ayuda a un proveedor o un técnico de radio/televisión con experiencia.

Precaución de FCC: Para asegurar un cumplimiento continuo, instale y use el equipo según las instrucciones provistas. Utilice solamente el paquete de pilas especificado en el manual de instrucciones. Cualquier cambio o modificación no aprobada expresamente por el grupo responsable de su certificación puede anular el derecho del usuario sobre el uso del equipo.

Este dispositivo cumple con el Apartado 15 de las regulaciones de FCC. La operación está sujeta a las siguientes dos condiciones (1) Este dispositivo no puede ocasionar interferencias que ocasionen daños y (2) este dispositivo debe aceptar cualquier interferencia, incluida una interferencia que pueda ocasionar una operación no deseada.

Este aparato digital de Clase B cumple con la norma canadiense ICES-003.

## [Información sobre la Eliminación en otros Países fuera de la Unión Europea]

Estos símbolos sólo son válidos dentro de la Unión Europea. Si desea desechar estos objetos, por favor contacte con sus autoridades locales o distribuidor y consulte por el método correcto de eliminación.

## Nota sobre el símbolo de la batería (abajo, dos ejemplos de símbolos):

Este símbolo puede ser usado en combinación con un símbolo químico. En este caso, el mismo cumple con los requerimientos establecidos por la Directiva para los químicos involucrados.

## VII. MANTENIMIENTO

Utilice sólo un paño suave y seco para limpiar la herramienta. No utilice paños húmedos, bencina, diluyentes u otros disolventes volátiles de limpieza.

Para el caso en que el interior de la herramienta o el paquete de pilas estén expuestos al agua, drénelo o séqueló lo antes posible.

Retire cuidadosamente cualquier polvo o restos de acero que queden dentro de la herramienta. Si experimenta problemas al utilizar la herramienta, póngase en contacto con su centro de servicio autorizado más cercano.

## VIII. ACCESORIOS

Utilice sólo brocas adecuadas al tamaño del portabrocas.

## IX. ANEXO

### MÁXIMAS CAPACIDADES RECOMENDADAS

Modelo	EYFEA1N	
Apriete de tornillo	Tornillo de máquina	Baja : M5 Alta : M4

## X. SPECIFICHE TECNICHE APPARECCHIO PRINCIPALE

Modelo	EYFEA1N	
Voltaje del motor	7,2 V CC	
Sin velocidad de cargal	Baja	0 - 300 min <sup>-1</sup> (bpm)
	Alta	0 - 900 min <sup>-1</sup> (bpm)
Torsión máxima	Baja	6,0 N·m (61 kgf-cm, 53,24 in-lbs)
	Alta	2,0 N·m (20 kgf-cm, 17,75 in-lbs)
Torsión de embrague	Aprox. 0,3 N·m (3 kgf-cm, 2,6 pulg-lbs) – 4,0 N·m (41 kgf-cm, 35,6 pulg-lbs)	
Longitud total	145 mm (5-7/10")	
Peso (con batería)	0,63 kg (1,39 lbs)	

## BATERÍA

Modelo	EY9L20
Batería de almacenaje	Li-ión
Tensión de batería	7,2 V CC (3,6 V × 2 celdas)
Tiempo de carga	Utilizable: 35 min
	Completa: 60 min

**NOTA:** Este cuadro puede contener modelos no disponibles en su país.

Consulte el más reciente catálogo general.

Puede consultar el nombre y la dirección del concesionario en la tarjeta de garantía que se incluye.

## CARGADOR DE BATERÍA

Modelo	EY0L20
Potencia nominal	Vea la placa de especificaciones en la parte inferior del cargador.
Peso	0,43 kg (0,951 lbs)

**NOTA:** Este cuadro puede contener modelos no disponibles en su país.

Consulte el más reciente catálogo general.

**NOTA:** Puede consultar el nombre y la dirección del concesionario en la tarjeta de garantía que se incluye.

**Panasonic Electric Works Co., Ltd.**

1048, Kadoma, Osaka 571-8686, Japan

<http://panasonic.net>

EN. FR. ES

EY9810FEA12 2011.05 Download from [Www.Somanuals.com](http://www.Somanuals.com). All Manuals Search And Download. Printed in Japan

## Free Manuals Download Website

<http://myh66.com>

<http://usermanuals.us>

<http://www.somanuals.com>

<http://www.4manuals.cc>

<http://www.manual-lib.com>

<http://www.404manual.com>

<http://www.luxmanual.com>

<http://aubethermostatmanual.com>

Golf course search by state

<http://golfingnear.com>

Email search by domain

<http://emailbydomain.com>

Auto manuals search

<http://auto.somanuals.com>

TV manuals search

<http://tv.somanuals.com>