

# Panasonic

DVD Player  
Lecteur de disque vidéo numérique  
(DVD)  
Reproductor DVD

## DVD-A100<sup>U</sup><sub>CA</sub>

Operating Instructions  
Manuel d'utilisation  
Instrucciones de funcionamiento



Before attempting to connect, operate or adjust this product, please read these instructions completely. Please save this manual.

Il est recommandé de lire attentivement le présent manuel avant d'utiliser l'appareil. Conserver ce manuel.

Antes de tratar de conectar, utilizar o ajustar este aparato, lea completamente estas instrucciones. Guarde este manual.



VQT6725

# Information for your safety

**Note:**

This unit can be used only where the power supply is AC 120 V, 50–60 Hz. It cannot be used elsewhere.

**CAUTION:**

**DVD PLAYER IS A CLASS I LASER PRODUCT. HOWEVER THIS PLAYER USES A VISIBLE LASER BEAM WHICH COULD CAUSE HAZARDOUS RADIATION EXPOSURE IF DIRECTED. BE SURE TO OPERATE THE PLAYER CORRECTLY AS INSTRUCTED.**

**WHEN THIS PLAYER IS PLUGGED TO THE WALL OUTLET, DO NOT PLACE YOUR EYES CLOSE TO THE OPENING OF THE DISC TRAY AND OTHER OPENINGS TO LOOK INTO THE INSIDE OF THIS PLAYER.**

**USE OF CONTROLS OR ADJUSTMENTS OR PERFORMANCE OF PROCEDURES OTHER THAN THOSE SPECIFIED HEREIN MAY RESULT IN HAZARDOUS RADIATION EXPOSURE. DO NOT OPEN COVERS AND DO NOT REPAIR YOURSELF. REFER SERVICING TO QUALIFIED PERSONNEL.**

**WARNING:**

**TO REDUCE THE RISK OF FIRE OR ELECTRIC SHOCK, DO NOT EXPOSE THIS EQUIPMENT TO RAIN OR MOISTURE.**

**TO REDUCE THE RISK OF FIRE OR ELECTRIC SHOCK, AND ANNOYING INTERFERENCE, USE THE RECOMMENDED ACCESSORIES ONLY.**

**CAUTION: (Canada Only)**

**TO PREVENT ELECTRIC SHOCK, DO NOT USE THIS (POLARIZED) PLUG WITH AN EXTENSION CORD, RECEPTACLE OR OTHER OUTLET UNLESS THE BLADES CAN BE FULLY INSERTED TO PREVENT BLADE EXPOSURE.**

CAUTION -LASER RADIATION WHEN OPEN. DO NOT STARE INTO BEAM.	(Inside of product)
ATTENTION -RAYONNEMENT LASER EN CAS D'OUVERTURE. NE PAS REGARDER DANS LE FAISCEAU.	(Intérieur du produit)
VORSICHT -LASERSTRAHLUNG, WENN ABDECKUNG GEÖFFNET. NICHT IN DEN STRAHL BLICKEN	(Im Inneren des Gerätes)
ADVARSEL -LASERSTRÅLING VED ÅBNING. SE IKKE IND I STRÅLEN	(Indersiden af apparatet)
ADVARSEL -LASERSTRÅLING NÅR DENSEL ÅPNES. STIRR IKKE INN I STRÅLEN.	(Produktets innsida)
VARNING -LASERSTRÅLING NÅR DENNA DEL ÄR ÖPPNAD. STIRRA EJ IN I STRÅLEN.	(Apparatens insida)
VARO! -AVATTAESSA OLET ALTIHINA LASERSÄTEILYLLE. ÄLÄ TUMOTA SÄTEESEEN.	(Tuotteen sisällä)
注意 -ここを開くとレーザー光がでます。レーザー光をのぞき込まないでください。	(製品の内部)



**CAUTION**  
**RISK OF ELECTRIC SHOCK**  
**DO NOT OPEN**



**CAUTION: TO REDUCE THE RISK OF ELECTRIC SHOCK, DO NOT REMOVE COVER (OR BACK). NO USER-SERVICEABLE PARTS INSIDE. REFER SERVICING TO QUALIFIED SERVICE PERSONNEL.**



The lightning flash with arrowhead symbol, within an equilateral triangle, is intended to alert the user to the presence of uninsulated "dangerous voltage" within the product's enclosure that may be of sufficient magnitude to constitute a risk of electric shock to persons.



The exclamation point within an equilateral triangle is intended to alert the user to the presence of important operating and maintenance (servicing) instructions in the literature accompanying the appliance.

**FCC NOTE: (U.S.A. Only)**

This equipment has been tested and found to comply with the limits for a Class B digital device, pursuant to Part 15 of the FCC Rules. These limits are designed to provide reasonable protection against harmful interference in a residential installation. This equipment generates, uses and can radiate radio frequency energy and, if not installed and used in accordance with the instructions, may cause harmful interference to radio communications. However, there is no guarantee that interference will not occur in a particular installation. If this equipment does cause harmful interference to radio or television reception, which can be determined by turning the equipment off and on, the user is encouraged to try to correct the interference by one or more of the following measures:

- Reorient or relocate the receiving antenna.
- Increase the separation between the equipment and receiver.
- Connect the equipment into an outlet on a circuit different from that to which the receiver is connected.
- Consult the dealer or an experienced radio/TV technician for help.

**FCC Caution:** To assure continued compliance, follow the attached installation instructions and use only shielded cables when connecting to other devices. Also, any changes or modifications not expressly approved by the party responsible for compliance could void the user's authority to operate this equipment.

**THIS DEVICE IS INTENDED FOR CONTINUOUS OPERATION!**

## Consignes de sécurité

**Nota:**

Cet appareil requiert une alimentation de 120 V c.a., 50-60 Hz. Ne pas l'alimenter sur toute autre source.

**ATTENTION:**

**CET APPAREIL EST UN PRODUIT LASER DE CLASSE I. TOUTEFOIS, CE LECTEUR UTILISE UN FAISCEAU LASER VISIBLE, LEQUEL PEUT CAUSER DES RADIATIONS DANGEREUSES. SE CONFORMER AUX INSTRUCTIONS DU PRÉSENT MANUEL.**

**LORSQUE CE LECTEUR EST BRANCHÉ SUR LE SECTEUR, NE PAS APPROCHER LES YEUX DE L'OUVERTURE DU PLATEAU DU DISQUE NI DES AUTRES OUVERTURES POUR REGARDER À L'INTÉRIEUR DU LECTEUR.**

**L'UTILISATION DE COMMANDES OU LE RECOURS À DES RÉGLAGES AUTRES QUE CEUX INDIQUÉS DANS CE MANUEL PEUVENT PRÉSENTER DES RISQUES D'EXPOSITION À DES RADIATIONS. NE PAS OUVRIR LE BOÎTIER. TOUTE RÉPARATION DOIT ÊTRE FAITE PAR UN PERSONNEL QUALIFIÉ ET NON PAR L'USAGER.**

**MISE EN GARDE:**

**AFIN DE PRÉVENIR TOUT RISQUE D'INCENDIE OU DE CHOCS ÉLECTRIQUES, NE PAS EXPOSER CET APPAREIL À LA PLUIE OU À UNE HUMIDITÉ EXCESSIVE.**

**AFIN DE PRÉVENIR TOUT RISQUE D'INCENDIE OU D'INTERFÉRENCES, UTILISER UNIQUEMENT LES ACCESSOIRES RECOMMANDÉS.**

**MISE EN GARDE:**

**AFIN DE PRÉVENIR TOUT RISQUE D'INCENDIE OU DE CHOCS ÉLECTRIQUES, NE PAS BRANCHER LA FICHE (POLARISÉE) DU CORDON D'ALIMENTATION DE L'APPAREIL DANS UN CORDON PROLONGATEUR, UNE PRISE DE COURANT OU TOUTE AUTRE PRISE À MOINS QUE LES LAMES NE PUISSENT ÊTRE INSÉRÉES À FOND.**

**CET APPAREIL EST CONÇU POUR UN FONCTIONNEMENT CONTINU!**

**ATTENTION****RISQUE DE CHOC ÉLECTRIQUE  
NE PAS OUVRIR**

**ATTENTION: POUR RÉDUIRE TOUT RISQUE DE CHOC ÉLECTRIQUE, NE PAS RETIRER LE CACHE (OU LE DOS). L'APPAREIL NE RENFERME AUCUNE PIÈCE QUI SOIT RÉPARABLE PAR L'UTILISATEUR. CONFIER TOUTE RÉPARATION À UN PERSONNEL QUALIFIÉ.**



Le symbole de l'éclair dans un triangle équilatéral indique la présence d'une tension suffisamment élevée pour engendrer un risque de chocs électriques.



Le point d'exclamation dans un triangle équilatéral indique que le manuel d'utilisation inclus avec l'appareil contient d'importantes recommandations quant au fonctionnement et à l'entretien de ce dernier.

## ESPAÑOL

**NOTA DE LA FCC:** (Sólo para los EE. UU.)

Este equipo ha sido probado y ha demostrado cumplir con los límites para dispositivos digitales de la Clase B, de acuerdo con el Apartado 15 de las Normas de la FCC. Estos límites han sido diseñados para proporcionar una protección razonable contra interferencias perjudiciales en una instalación residencial. Este equipo genera, utiliza y puede radiar energía radioeléctrica y, si no se instala y utiliza de acuerdo con las instrucciones, puede causar una interferencia perjudicial en las comunicaciones por radio. Sin embargo, no existe garantía de que no se produzcan interferencias en una instalación particular. Si este equipo causa una interferencia perjudicial en la recepción de la radio o del televisor, lo que se puede determinar apagando y encendiendo el equipo, al usuario se le recomienda intentar eliminar las interferencias tomando una, o más, de las medidas siguientes:

- Cambie la orientación o el lugar de instalación de la antena.
- Aumente la separación entre el equipo y el receptor.
- Conecte el equipo a una toma de corriente cuyo circuito no sea el mismo que el de la toma a la que está conectado el receptor.
- Consulte con su concesionario o con un técnico con experiencia en radio/televisión para que le ayude.

Aviso de la FCC: Para cumplir de forma continuada con las normas de la FCC, siga las instrucciones de instalación adjuntas y utilice solamente cables blindados cuando conecte otros aparatos. Además, cualquier cambio o modificación que no esté aprobado expresamente por el responsable de que se cumplan las normas podría anular la autorización que el usuario tiene para utilizar este equipo.

## Dear Customers

May we take this opportunity to thank you for purchasing this Panasonic DVD player.

We strongly suggest that you carefully study the Operating Instructions before attempting to operate the unit and that you note the listed precautions.

The model number and serial number of this product can be found on either the back or the bottom of the unit.

Please note them in the space provided below and retain this booklet as a permanent record of your purchase to aid identification in the event of theft.

MODEL NUMBER \_\_\_\_\_

SERIAL NUMBER \_\_\_\_\_

## DVD Features

### ■ A completely new dimension in video entertainment

- Subtitles may be displayed in one of a maximum of 32 languages\*.
- The audio soundtrack can be heard in up to 8 languages\*.
- The multi-angle function allows you to choose the viewing angle of scenes which were shot from a number of different angles. (Limited to DVD discs recorded with multiple camera angles.)

\*The number of the languages recorded is dependent on the software.

### ■ High quality digital audio

- With the linear PCM sound of a 48 kHz/16 bit through 96 kHz/20 bit, a sound of higher quality than audio CDs becomes possible. Also adaptable to surround sound through Dolby Digital Surround audio.

### ■ Many convenient features

- Direct call of favorite scenes (title/chapter search)
- Programming of up to 3 scenes in memory (markers)
- Parental lock settings to prevent play of discs unsuitable for some audiences

### ■ Compatible with video CDs and audio CDs alongside DVD

### Disc formats supported by this player

The unit can play back discs bearing any of the following marks:



**DVD**  
[8 cm disc/12 cm disc]



**Video CDs**  
[8 cm disc/12 cm disc]



**Audio CDs**  
[8 cm disc/12 cm disc]

## Accessories

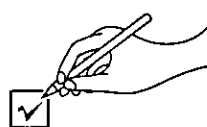

Please check and identify the supplied accessories.

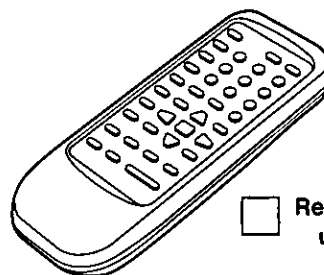

Remote control unit ..... 1

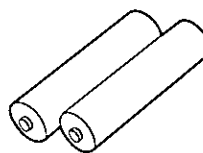

Dry batteries ..... 2  
for remote control unit  
[size "AA" (R6P)]

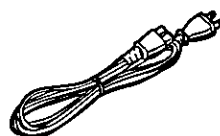

AC power cord ..... 1

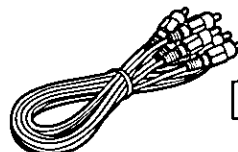

Video/audio cord ..... 1

(Only for U.S.A.)

To order accessories call MSC Accessory Dept.  
1-800-332-5368.

(Only for Canada)

To order accessories call the dealer whom you have made your purchase from.

# Contents

## Getting Started:

Information for your safety	2
DVD Features	4
Accessories	4
Precautions	10
Control reference guide	12
Front panel display	14
Basic connection	16
Optional connection	16
Remote control preparation	20
Connecting headphones	20

## DVD:

Main unit preparation	22
DVD playback	22
•Basic play	22
•Stopping play	26
•Rapid advance (Rapid reverse)	26
•Skipping ahead or back to chapters	26
•Still picture	28
•Frame advance	28
•Slow-motion play	28
Direct selection of scenes	30
•Selecting scenes by title number	30
•Selecting scenes by chapter number	32
•Selecting scenes by time	34
Repeat play	36
•Repeat viewing	36
•Repeating sections between two specific points (A-B repeat)	36
Convenient functions	38
•Storing scenes in memory to be viewed again (Marker)	38
•Changing audio soundtrack language	40
•Switching ON/OFF the vocals for "KARAOKE" discs	40
•Clearing/Displaying of subtitles	42
•Changing subtitle language	42
•Viewing from another angle	44
•Selection of titles	44
•Using a DVD menu	46

## Video CDs/Audio CDs:

Video CD and audio CD playback	48
•Basic play	48
•Menu play [Video CDs]	48
•Stopping play	52
•Rapid advance (Rapid reverse)	52
•Skipping ahead or back to tracks	52
•Still picture (Pause)	54
•Frame advance [Video CDs]	54
•Slow-motion play [Video CDs]	54
•Enjoying video CDs with playback control without using menus [Video CDs]	54
Direct selection of scenes	56
•Selecting by track number	56

Repeat play	58
•Repeat viewing (listening)	58
•Repeating sections between two specific points (A-B repeat)	58
Program play	60
Switching ON/OFF the vocals for "KARAOKE" discs [Video CDs]	62

## Initial Settings:

Initial settings	64
•Rating level setting [DVD]	64
•Audio soundtrack language selection [DVD]	68
•Subtitle language selection [DVD]	70
•TV screen setting	72
•On screen display messages setting	74
•Menu language setting	76

## For Your Reference:

Disc handling and maintenance	78
Troubleshooting	80
Self-diagnosis display function	81
Language code list	86
Definition of terms	88
Specifications	90
Locale management information	Back cover

## Cher client

Merci d'avoir fait l'acquisition de ce lecteur DVD Panasonic. Il est vivement recommandé de lire attentivement le manuel d'utilisation et de tenir compte des différentes recommandations avant de faire fonctionner l'appareil.

Il est recommandé de noter, dans l'espace prévu ci-dessous, le numéro de modèle et le numéro de série inscrits à l'arrière, ou sous le fond de l'appareil, et de conserver ce manuel pour référence ultérieure.

NUMÉRO DE MODÈLE \_\_\_\_\_  
NUMÉRO DE SÉRIE \_\_\_\_\_

## Caractéristiques du DVD

### ■ Une dimension entièrement nouvelle dans les loisirs vidéo à la portée de ceux qui le désirent.

- Possibilité d'affichage des sous-titres dans 32 langues\* au choix.
- Ecoute de la piste son dans 8 langues\* au choix.
- La fonction multi-angle permet de choisir l'angle de vue des scènes prises sous différents angles. (Limité aux disques DVD enregistrés sous des angles multiples.)

\*Le nombre de langues enregistrées dépend du disque.

### ■ Son numérique haute qualité

- Avec le son PCM linéaire de 48 kHz/16 bits à 96 kHz/20 bits, il est possible d'obtenir un son d'une qualité supérieure à celle des CD audio. Par ailleurs, son surround adaptable via un appareil audio Dolby Digital Surround.

### ■ De nombreuses fonctions pratiques

- Appel direct des scènes (repérage de titre/chapitre)
- Programmation d'un maximum de 3 scènes dans la mémoire (marqueurs)
- Réglage de verrouillage parents empêchant la lecture de disques ne convenant pas à certains publics.

### ■ Compatible avec les CD vidéo et les CD audio ainsi que les DVD

## Formats de disques supportés par le lecteur

Tous les disques portant les étiquettes suivantes pourront être lus:



**DVD**  
[Disque de 8 cm/Disque de 12 cm]



**CD vidéo**  
[Disque de 8 cm /Disque de 12 cm]



**CD audio**  
[Disque de 8 cm/Disque de 12 cm]

## Accessoires

Vérifier les accessoires en les cochant.

Télécommande .... 1

Piles sèches ..... 2  
pour la télécommande  
[format "AA" (R6P)]

Cordon d'alimentation  
secteur ..... 1

Cordon vidéo/  
audio ..... 1

Pour la commande d'accessoires, contacter le magasin où l'appareil a été acheté.

# Table des matières

## Mise en route:

Consignes de sécurité	3
Caractéristiques du DVD	6
Accessoires	6
Précautions	10
Guide de référence des commandes	12
Affichage du panneau avant	14
Raccordement de base	17
Raccordement facultatif	17
Préparation de la télécommande	21
Raccordement du casque	21

## DVD:

Préparation de l'appareil principal	23
Lecture DVD	23
• Lecture de base	23
• Arrêt de la lecture	27
• Avance rapide (recul rapide)	27
• Saut aux chapitres suivants ou précédents	27
• Arrêt sur image	29
• Avance image par image	29
• Lecture ralentie	29
Sélection directe des scènes	31
• Sélection des scènes par numéro de titre	31
• Sélection des scènes par numéro de chapitre	33
• Sélection des scènes par temps	35
Lecture en reprise	37
• Reprise du visionnement	37
• Reprise de sections entre deux points spécifiques (reprise A-B)	37
Fonctions pratiques	39
• Mise en mémoire des scènes à revisionner (marqueur)	39
• Changement de la langue de la piste son	41
• Commutation marche/arrêt des voix pour les disques KARAOKE	41
• Effacement/affichage des sous-titres	43
• Changement de la langue des sous-titres	43
• Visionnement sous un autre angle	45
• Sélection des titres	45
• Utilisation d'un menu DVD	47

## CD Vidéo/CD Audio:

Lecture de CD vidéo et de CD audio	49
• Lecture de base	49
• Lecture par menu [CD vidéo]	49
• Arrêt de la lecture	53
• Avance rapide (recul rapide)	53
• Saut aux plages suivantes ou précédentes	53
• Arrêt sur image (Pause)	55
• Avance image par image [CD vidéo]	55
• Lecture ralentie [CD vidéo]	55
• Lecture de disques vidéo avec commande de lecture sans utiliser les menus [CD vidéo]	55

Sélection directe des scènes	57
• Sélection par numéro de plage	57
Lecture en reprise	59
• Visionnement (écoute) en reprise	59
• Reprise de sections entre deux points spécifiques (Reprise A-B)	59
Lecture programmée	61
Commutation marche/arrêt des voix pour les disques KARAOKE [CD vidéo]	63

## Réglages initiaux:

Réglages initiaux	65
• Réglage du niveau de classement [DVD]	65
• Réglage de la langue de la piste son [DVD]	69
• Réglage de la langue des sous-titres [DVD]	71
• Réglage de l'écran du téléviseur	73
• Réglage de l'affichage à l'écran	75
• Réglage de la langue menu	77

## Pour référence:

Maniement des disques et entretien	79
Guide de dépannage	82
Fonction d'affichage d'auto-diagnostic	83
Liste des codes de langue	86
Définition des termes	88
Données techniques	90
Information sur la gestion des régions	Couverture de dos

## Estimado cliente

Permítanos tomar esta oportunidad para agradecerle la compra de este reproductor DVD Panasonic. Le sugerimos que lea atentamente estas instrucciones de funcionamiento antes de tratar de utilizar el aparato, y que tenga en cuenta las precauciones indicadas.

El número de modelo y el número de serie de este aparato se encuentran en el panel trasero o en la parte inferior del aparato.

Anote estos datos en el espacio suministrado abajo y guarde este manual a modo de prueba permanente de su compra, para ayudarle a identificarlo en caso de que se lo roben.

NÚMERO DE MODELO \_\_\_\_\_  
NÚMERO DE SERIE \_\_\_\_\_

## Características de DVDs

### ■ Una dimensión completamente nueva en diversión de vídeo basta con que usted lo pida.

- Los subtítulos se podrán visualizar en uno de 32 idiomas\*.
- La pista de sonido se podrá escuchar en uno de 8 idiomas\*.
- La función de múltiples ángulos le permite elegir el ángulo de visión de las escenas que fueron filmadas desde ángulos diferentes. (Limitado a discos DVD grabados con imágenes tomadas desde múltiples ángulos.)

\*El número de idiomas grabados depende del disco.

### ■ Audio digital de alta calidad

- Con el sonido PCM lineal de 48 kHz/16 bits a 96 kHz/20 bits se hace posible obtener un sonido de calidad más alta que la de los discos compactos de audio. Se puede adaptar también al sonido ambiental mediante audio Dolby Digital Surround.

### ■ Muchas funciones convenientes

- Llamada directa de las escenas favoritas (búsqueda de título/capítulo)
- Memorización de hasta 3 escenas (marcadores)
- Fijaciones de bloqueo paternas para evitar la reproducción de discos inapropiados para algunos espectadores.

### ■ Compatibilidad con CDs de vídeo y CDs de audio junto con discos DVD

## Formatos de discos soportados por este reproductor

El aparato podrá reproducir los discos que tengan cualquiera de las marcas siguientes:



**DVD**  
[Disco de 8 cm/Disco de 12 cm]



**CDs de vídeo**  
[Disco de 8 cm/Disco de 12 cm]



**CDs de audio**  
[Disco de 8 cm/Disco de 12 cm]

## Accesorios

Marque e identifique los accesorios suministrados.

Mando a distancia ... 1

Pilas secas ..... 2  
para el mando a distancia [tamaño "AA" (R6P)]

Cable de alimentación de CA ..... 1

Cable de vídeo/ audio ..... 1

(Sólo para los EE. UU.)

Para pedir accesorios llame al Departamento de Accesorios MSC, al número 1-800-332-5368.



# Índice

## Preparativos:

Características de DVDs	8
Accesorios	8
Precauciones	11
Información para su seguridad	11
Guía de referencia de los controles	12
Visualizador del panel delantero	14
Conexión básica	17
Conexión opcional	17
Preparación del mando a distancia	21
Conexión de auriculares	21

## DVD:

Preparación de la unidad principal	23
Reproducción de DVDs	23
• Reproducción básica	23
• Parada de la reproducción	27
• Avance rápido (Retroceso rápido)	27
• Salto hacia capítulos posteriores o anteriores	27
• Imagen fija	29
• Avance de cuadro	29
• Reproducción a cámara lenta	29
Selección directa de escenas	31
• Selección de escenas mediante número de título	31
• Selección de escenas mediante número de capítulo	33
• Selección de escenas mediante tiempo	35
Repetición de reproducción	37
• Repetición de visión	37
• Repetición de secciones ubicadas entre dos puntos específicos (Repetición A-B)	37
Funciones convenientes	39
• Memorización de escenas para volver a verlas (Marcador)	39
• Cambio del idioma de la pista de sonido	41
• Activación/Desactivación de las voces para discos "KARAOKE"	41
• Cancelación (Visualización) de subtítulos	43
• Cambio del idioma de subtítulos	43
• Visión desde otro ángulo	45
• Selección de títulos	45
• Utilización de un menú DVD	47

## CDs de Vídeo/CDs de Audio:

Reproducción de CDs de vídeo y de audio	49
• Reproducción básica	49
• Reproducción con menú [CDs de vídeo]	49
• Parada de la reproducción	53
• Avance rápido (Retroceso rápido)	53
• Salto hacia pistas posteriores o anteriores	53
• Imagen fija (Pausa)	55
• Avance de cuadro [CDs de vídeo]	55
• Reproducción a cámara lenta [CDs de vídeo]	55
• Para disfrutar de CDs de vídeo con control de reproducción sin utilizar menús [CDs de vídeo]	55

Selección directa de escenas	57
• Selección mediante número de pista	57
Repetición de reproducción	59
• Repetición de visión (escucha)	59
• Repetición de secciones ubicadas entre dos puntos específicos (Repetición A-B)	59
Reproducción de programas	61
Activación/Desactivación de las voces para discos "KARAOKE" [CDs de vídeo]	63

## Fijaciones Iniciales:

Fijaciones iniciales	65
• Fijación de la restricción de visión [DVD]	65
• Fijación del idioma de la pista de sonido [DVD]	69
• Fijación del idioma de subtítulos [DVD]	71
• Fijación de la pantalla del televisor	73
• Fijación de la indicación en pantalla	75
• Fijación del idioma del menú	77

## Para su referencia:

Manejo de los discos y mantenimiento	79
Localización y solución de problemas	84
Función de visualización de autodiagnósticos	85
Lista de códigos de idiomas	86
Definición de términos	89
Especificaciones	91
Información de gestión de zonas	Cubierta trasera

## Precautions

Please read these cautions before operating this unit.

### ■ Power cord protection

To avoid any malfunctions of the unit, and to protect against electric shock, fire or personal injury, please observe the following.

- Hold the plug firmly when connecting or disconnecting the AC power cord.
- Keep the AC power cord away from heating appliances.
- Never put any heavy object on the AC power cord.
- Do not attempt to repair or reconstruct the AC power cord in any way.

### ■ Placement

Avoid placing the unit in areas of:

- direct sunlight or heating radiators, or closed automobiles.
- high temperature [over 35°C (95°F)] or high humidity (over 90%)
- much dust

As the internal parts may be seriously damaged.

### ■ Nonuse Periods

When the unit is not being used, turn the power off.

When left unused for a long period of time, the unit should be unplugged from the household AC outlet.

### ■ Lightning

To avoid damage by lightning, disconnect the antenna plug from the unit.

### ■ No fingers or other objects inside

- Touching internal parts of this unit is dangerous, and may cause serious damage to the unit. Do not attempt to disassemble the unit.
- Do not put any foreign object on the disc tray.

### ■ Keep away from water/magnet.

- Keep the unit away from flower vases, tubs, sinks, etc. If liquids are spilled into the unit, serious damage could occur.
- Never bring a magnet or magnetized object near the unit.

### ■ Stacking

Place the unit in a horizontal position, and do not place anything heavy on it.

### ■ Condensation

Moisture may form on the lens in the following conditions...

- immediately after a heater has been turned on.
- in a steamy or very humid room.
- when the unit is suddenly moved from a cold environment to a warm one.

If moisture forms inside this unit, it may not operate properly. In this case, turn on the power and wait about one hour for the moisture to evaporate.

### ■ If there is noise interference on the TV while a broadcast is being received

Depending on the reception condition of the TV, interference may appear on the TV monitor while you watch a TV broadcast and the unit is left on. This is not a malfunction of the unit or the TV. To watch a TV broadcast, turn off the unit.

## Précautions

Lire attentivement et observer les précautions ci-dessous avant d'utiliser l'appareil.

### ■ Protection du cordon d'alimentation

Respecter les consignes suivantes afin de prévenir tout dommage ou problème de fonctionnement.

- Pour débrancher, toujours tirer sur la fiche et non sur le fil.
- Éloigner le cordon d'alimentation de tout appareil de chauffage ou émettant de la chaleur.
- Ne pas placer d'objet lourd sur le cordon d'alimentation.
- Ne pas tenter de réparer ou de remettre le cordon en état.

### ■ Emplacement

Éviter de placer l'appareil dans des endroits:

- situés en plein soleil, près d'un radiateur ou dans un véhicule fermé.
- haute température [supérieure à 35°C (95°F)] ou forte humidité (supérieure à 90%)
- très poussiéreux

Cela pourrait endommager gravement les pièces internes.

### ■ Après usage

Après usage, toujours couper le contact sur l'appareil. En cas de non utilisation prolongée, débrancher le cordon d'alimentation de la prise de courant.

### ■ Orages

Afin de prévenir les dommages à l'appareil pendant un orage, débrancher le fil d'antenne.

### ■ Doigts et objets à l'intérieur

- Il peut être dangereux de toucher aux pièces internes de l'appareil et cela pourrait les endommager. Ne pas tenter de démonter l'appareil.
- Ne pas poser d'objets étrangers dans le plateau du disque.

### ■ Éloigner de l'eau/des aimants.

- Éloigner l'appareil des vases, baignoires, éviers, etc. Si un liquide est renversé dans l'appareil, de sérieux dommages peuvent en résulter.
- Ne jamais approcher d'aimant ni d'objet aimanté de l'appareil.

### ■ Empilage

Placer l'appareil à l'horizontale et ne poser aucun objet lourd dessus.

### ■ Condensation

De la condensation risque de se former sur la lentille dans les cas suivants:

- Tout de suite après avoir allumé le chauffage.
- Dans une pièce embuée ou très humide.
- Quand l'appareil est brusquement amené d'un environnement froid à une pièce chauffée.

Si de la condensation se forme à l'intérieur de l'appareil, il risque de ne plus fonctionner correctement. Dans ce cas, l'allumer et attendre environ une heure que la condensation se soit évaporée.

### ■ Interférence pendant la réception télé

Selon les conditions de réception du signal de télévision, des parasites peuvent apparaître sur l'écran si le lecteur est laissé en contact. Dans une telle éventualité, couper tout simplement le contact sur le lecteur.

## Precauciones

Lea atentamente estas instrucciones antes de poner este aparato en funcionamiento.

### ■ Protección del cable de alimentación

Para evitar fallos en el funcionamiento del aparato, y como protección contra sacudidas eléctricas, incendios o lesiones personales, tenga en cuenta los puntos siguientes:

- **Sujete firmemente la clavija cuando conecte o desconecte el cable de alimentación de CA.**
- **Mantenga el cable de alimentación de CA alejado de aparatos de calefacción.**
- **Nunca ponga un objeto pesado encima del cable de alimentación de CA.**
- **No trate de reparar o alterar el cable de alimentación de CA de ninguna manera.**

### ■ Ubicación

Evite poner el aparato en:

- lugares expuestos a la luz directa del sol o a radiadores de calefacción, o en el interior de automóviles cerrados
- lugares de alta temperatura [más de 35 grados (95°F)] o alta humedad (más de 90 por ciento)
- mucho polvo

Las partes internas podrían estropearse seriamente.

### ■ Periodos en los que no se utiliza el aparato

Desconecte la alimentación cuando no utilice el aparato. Cuando no lo utilice durante un largo periodo de tiempo, el aparato deberá ser desconectado de la toma de corriente.

### ■ Relámpagos

Para evitar que los relámpagos pueden estropear el aparato, desconecte la clavija de la antena del aparato.

### ■ No introduzca los dedos ni otros objetos

- Es peligroso, y puede causar serios daños al aparato, tocar las piezas internas del aparato. No intente desmontarlo.
- No ponga ningún objeto extraño en la bandeja del disco.

### ■ Aléjelo del agua/imanes.

- Aparte el aparato de jarrones de flores, bañeras, fregaderos, etc. Si se derrama líquido en el aparato pueden producirse serias averías.

- Nunca acerque el aparato a un imán o a un objeto imantado.

### ■ Instalación

Ponga el aparato en posición horizontal y no coloque nada pesado sobre él.

### ■ Condensación

La humedad se puede formar en las lentes en los casos siguientes:

- Inmediatamente después de encender una calefacción.
- En una sala con vapor o muy húmeda.
- Cuando el aparato se traslade repentinamente desde un lugar frío hasta otro cálido.

Si se forma humedad en el interior de este aparato, éste quizá no pueda funcionar adecuadamente. En este caso, conecte la alimentación y espere una hora aproximadamente hasta que se evapore la humedad.

### ■ Si hay interferencias de ruido en el televisor mientras se recibe una emisión

Dependiendo de la condición de la recepción del televisor, la interferencia tal vez aparezca en el monitor de TV cuando usted vea un programa de televisión y este aparato se deje encendido. Esto no indica ningún fallo en el aparato ni en el televisor. Apague este aparato para ver el programa de televisión.

## Información para su seguridad

### Nota:

Este aparato sólo puede utilizarse en lugares donde la fuente de alimentación sea de 120 V CA, 50-60 Hz. No se puede utilizar en otros lugares.

### ADVERTENCIA:

**EL REPRODUCTOR DVD ES UN PRODUCTO LÁSER CLASE I. SIN EMBARGO, ESTE REPRODUCTOR UTILIZA UN RAYO LÁSER VISIBLE QUE PUEDE CAUSAR UNA EXPOSICIÓN PELIGROSA A SU RADIACIÓN SI SE LE MIRA DIRECTAMENTE. ASEGÚRESE DE UTILIZAR CORRECTAMENTE EL REPRODUCTOR, COMO SE INDICA EN LAS INSTRUCCIONES.**

**CUANDO ENCHUFE ESTE APARATO A UNA TOMA DE CORRIENTE, NO SE ACERQUE A LA ABERTURA DE LA BANDEJA DEL DISCO NI A OTRAS ABERTURAS PARA MIRAR EL INTERIOR DE ESTE REPRODUCTOR. EL USAR LOS CONTROLES, HACER LOS REGLAJES O LOS PASOS REQUERIDOS EN FORMA DIVERSA DE LA AQUÍ EXPUESTA PUEDE REDUNDAR EN EXPOSICIÓN PELIGROSA A LA RADIACIÓN. NO ABRA LAS TAPAS NI HAGA REPARACIONES USTED MISMO. EN CASO DE PRODUCIRSE ANOMALÍAS SOLICITE AYUDA DE PERSONAL CUALIFICADO.**

### AVISO:

**PARA REDUCIR EL RIESGO DE INCENDIOS O SACUDIDAS ELÉCTRICAS, NO EXPONGA ESTE EQUIPO A LA LLUVIA NI A LA HUMEDAD.**

**PARA REDUCIR EL RIESGO DE INCENDIOS, SACUDIDAS ELÉCTRICAS O CAUSAR MOLESTAS INTERFERENCIAS, UTILICE SOLAMENTE LOS ACCESORIOS RECOMENDADOS.**

**¡ESTE APARATO HA SIDO DISEÑADO PARA FUNCIONAR CONTINUAMENTE!**



**AVISO**  
**PELIGRO DE SACUDIDA ELÉCTRICA NO ABRIR**



### ADVERTENCIA:

**PARA REDUCIR EL RIESGO DE QUE SE PRODUZCAN SACUDIDAS ELÉCTRICAS, NO quite la cubierta (o el panel posterior). EN EL INTERIOR NO HAY PARTES QUE PUEDA REPARAR EL USUARIO. SOLICITE EL TRABAJO DE SERVICIO AL PERSONAL DE SERVICIO CUALIFICADO.**



El símbolo del rayo con punta de flecha, en el interior de un triángulo equilátero, tiene la finalidad de avisar al usuario de la presencia de "tensiones peligrosas" sin aislar en el interior de la caja del aparato que pueden ser de suficiente magnitud como para constituir un riesgo de sacudida eléctrica para las personas.



El signo de exclamación, en el interior de un triángulo equilátero, tiene la finalidad de avisar al usuario de la presencia de importantes instrucciones de funcionamiento y mantenimiento (servicio) en el manual que acompaña al aparato.

# Control reference guide/Guide de référence des commandes/ Guía de referencia de los controles

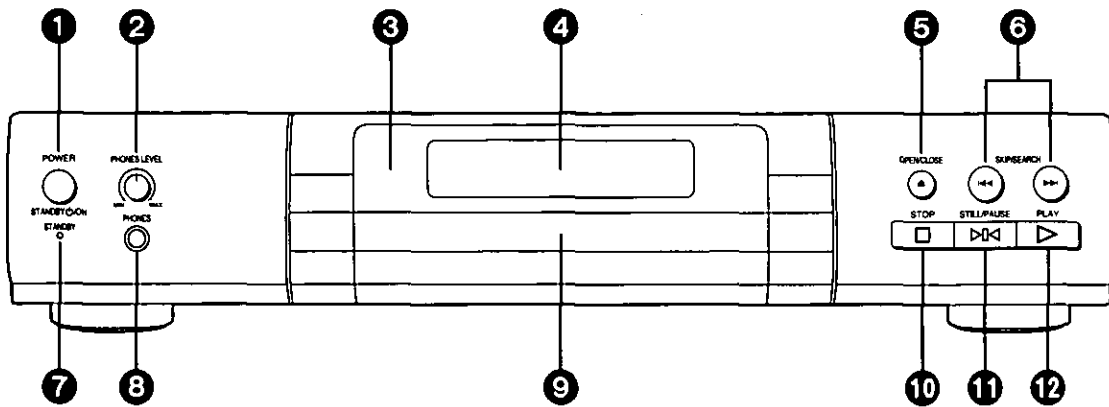

## ENGLISH

### Main unit

Page

- ❶ **POWER, STANDBY  $\odot$ /ON button** ..... 22, 48  
Press to switch the unit from on to standby mode or vice versa. In standby mode, the unit is still consuming a small amount of power.
- ❷ **PHONES LEVEL control** ..... 20
- ❸ **Remote control sensor** ..... 20
- ❹ **Display window** ..... 14
- ❺ **OPEN/CLOSE button** ..... 22, 48
- ❻ **SKIP/SEARCH buttons** ..... 26, 52
- ❼ **STANDBY indicator**  
When the unit is connected to the AC mains supply, this indicator lights up in standby mode and goes out when the unit is turned on.
- ❽ **PHONES jack** ..... 20
- ❾ **Disc tray** ..... 22, 48
- ❿ **STOP button** ..... 26, 52
- ⓫ **STILL/PAUSE button** ..... 28, 54
- ⓬ **PLAY button** ..... 22, 48

## ESPAÑOL

### Unidad principal

Página

- ❶ **Botón de alimentación (POWER, STANDBY  $\odot$ /ON)** ..... 23, 49  
Oprimir este interruptor para cambiar del modo de alimentación conectada al modo de alimentación en espera o viceversa. En el modo de alimentación en espera, el aparato consume una pequeña cantidad de corriente.
- ❷ **Control de nivel de auriculares (PHONES LEVEL)** ... 21
- ❸ **Sensor de señales del mando a distancia** ..... 21
- ❹ **Visualizador** ..... 14
- ❺ **Botón de abertura/cierre (OPEN/CLOSE)** ..... 23, 49

## FRANÇAIS

### Appareil principal

Page

- ❶ **Interrupteur d'alimentation/attente (POWER, STANDBY  $\odot$ /ON)** ..... 23, 49  
Appuyer pour commuter l'appareil de la marche au mode d'attente ou vice versa. En mode d'attente, l'appareil continue de consommer une petite quantité de courant.
- ❷ **Commande de niveau du casque (PHONES LEVEL)** ..... 21
- ❸ **Détecteur de télécommande** ..... 21
- ❹ **Fenêtre d'affichage** ..... 14
- ❺ **Touche d'ouverture/fermeture (OPEN/CLOSE)** ..... 23, 49
- ❻ **Touches de saut/repérage (SKIP/SEARCH)** ..... 27, 53
- ❼ **Voyant d'attente (STANDBY)**  
Lorsque l'appareil est raccordé au secteur, cet indicateur s'allume en mode d'attente et il s'éteint lorsque l'appareil est en marche.
- ❽ **Prise de casque (PHONES)** ..... 21
- ❾ **Plateau du disque** ..... 23, 49
- ❿ **Touche d'arrêt (STOP)** ..... 27, 53
- ⓫ **Touche d'arrêt sur image/pause (STILL/PAUSE)** ..... 29, 55
- ⓬ **Touche de lecture (PLAY)** ..... 23, 49

- ❻ **Botones de salto/búsqueda (SKIP/SEARCH)** ..... 27, 53
- ❼ **Indicador de espera (STANDBY)**  
Cuando se conecte el aparato a la red de CA, este indicador se encenderá en el modo de alimentación en espera y se apagará cuando se conecte la alimentación del aparato.
- ❽ **Toma para auriculares (PHONES)** ..... 21
- ❾ **Bandeja de disco** ..... 23, 49
- ❿ **Botón de parada (STOP)** ..... 27, 53
- ⓫ **Botón de imagen fija/pausa (STILL/PAUSE)** ..... 29, 55
- ⓬ **Botón de reproducción (PLAY)** ..... 23, 49

**ENGLISH**

**Remote control unit**

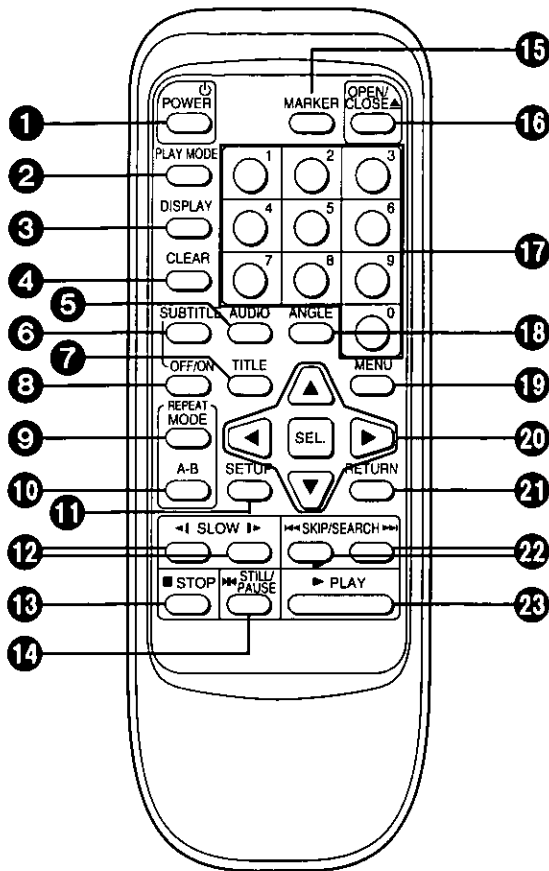

Page

1	POWER button	22, 48
2	PLAY MODE button	60
3	DISPLAY button	30, 56
4	CLEAR button	38, 62
5	AUDIO button	40, 62
6	SUBTITLE button	42
7	TITLE button	44
8	SUBTITLE OFF/ON button	42
9	REPEAT MODE button	36, 58
10	A-B REPEAT button	36, 58
11	SETUP button	64~76
12	SLOW buttons	28, 54
13	STOP button	26, 52
14	STILL/PAUSE button	28, 54
15	MARKER button	38
16	OPEN/CLOSE button	22, 48
17	Number buttons	24, 48
18	ANGLE button	44
19	MENU button	46
20	Cursor buttons/SEL. button	24, 48
21	RETURN button	46, 50, 66~76
22	SKIP/SEARCH buttons	26, 52
23	PLAY button	22, 48

**FRANÇAIS**

**Télécommande**

Page

1	Interrupteur d'alimentation (POWER)	23, 49
2	Touche de mode de lecture (PLAY MODE)	61
3	Touche d'affichage (DISPLAY)	31, 57
4	Touche d'effacement (CLEAR)	39, 63
5	Touche d'audio (AUDIO)	41, 63
6	Touche de sous-titres (SUBTITLE)	43
7	Touche de titre (TITLE)	45
8	Touche d'arrêt/marche des sous-titres (SUBTITLE OFF/ON)	43
9	Touche de mode de reprise (REPEAT MODE)	37, 59
10	Touche de mode de reprise A-B (A-B REPEAT)	37, 59
11	Touche de configuration (SETUP)	65~77
12	Touches de ralenti (SLOW)	29, 55
13	Touche d'arrêt (STOP)	27, 53
14	Touche d'arrêt sur image/pause (STILL/PAUSE)	29, 55
15	Touche de marqueur (MARKER)	39
16	Touche d'ouverture/fermeture (OPEN/CLOSE)	23, 49
17	Touches numériques	25, 49
18	Touche d'angle (ANGLE)	45
19	Touche de menu (MENU)	47
20	Touches de direction/touche de sélection (SEL.)	25, 49
21	Touche de retour (RETURN)	47, 51, 67~77
22	Touches de saut/repérage (SKIP/SEARCH)	27, 53
23	Touche de lecture (PLAY)	23, 49

**ESPAÑOL**

**Mando a distancia**

Página

1	Botón de alimentación (POWER)	23, 49
2	Botón del modo de reproducción (PLAY MODE)	61
3	Botón de DISPLAY	31, 57
4	Botón de cancelación (CLEAR)	39, 63
5	Botón de audio (AUDIO)	41, 63
6	Botón de subtítulos (SUBTITLE)	43
7	Botón de título (TITLE)	45
8	Botón de apagado/encendido de subtítulos (SUBTITLE OFF/ON)	43
9	Botón del modo de repetición (REPEAT MODE)	37, 59
10	Botón de A-B REPEAT	37, 59
11	Botón de preparación (SETUP)	65~77
12	Botones de cámara lenta (SLOW)	29, 55
13	Botón de parada (STOP)	27, 53
14	Botón de imagen fija/pausa (STILL/PAUSE)	29, 55
15	Botón de marcador (MARKER)	39
16	Botón de abertura/cierre (OPEN/CLOSE)	23, 49
17	Botones de números	25, 49
18	Botón de ángulo (ANGLE)	45
19	Botón de menú (MENU)	47
20	Botones del cursor/botón de selección (SEL.)	25, 49
21	Botón de retorno (RETURN)	47, 51, 67~77
22	Botones de salto/búsqueda (SKIP/SEARCH)	27, 53
23	Botón de reproducción (PLAY)	23, 49

# Front panel display/Affichage du panneau avant/ Visualizador del panel delantero

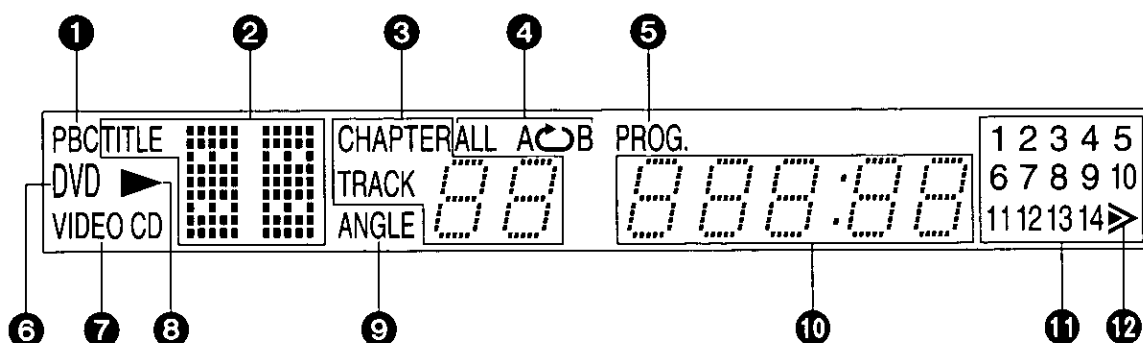

## ENGLISH

The figure above shows the front panel with all the displays on.

- 1** Illuminates during menu play  
(see page 48) [Video CD with playback control only]
- 2** Indicates the title number [DVD only]  
 : Illuminates during still picture (pause) mode (see pages 28 and 54)
- 3** Indicates the chapter number [DVD]  
Indicates the track number [Video CD/Audio CD]
- 4** Illuminates during repeat play  
(see pages 36 and 58)

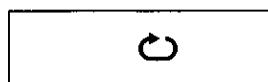

Repeat of title/chapter/track

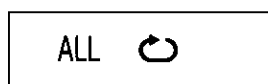

Repeat of entire disc contents (disc repeat)

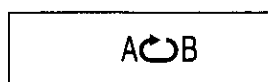

Repeat of a section between two specific points (A-B repeat)

- 5** Illuminates during program play  
[Video CD/Audio CD]  
(see page 60)

- 6** Illuminates when a DVD is loaded
- 7** Illuminates when a video CD or an audio CD is loaded
- 8** Illuminates during playback  
Flashes on and off while the RESUME function is ON  
(see pages 26 and 52)
- 9** Illuminates when the loaded disc contains multiple angles (see page 44) [DVD only]
- 10** Indicates the total playing time on a disc  
Indicates the elapsed playing time from the start of the title/track

### Messages

- OPEN:** The disc tray is open.
- CLOSE:** The disc tray is being closed (retracted).
- NO DISC:** No disc is loaded.
- NO PLAY:** Playback is impossible.
  - DVDs for which playback is prohibited by the setup "RATING" (see page 64)
  - DVDs of Locale #2 through #5 (see page 78)
  - DVDs of PAL system (see page 78)

- 11** Indicates the list of chapter numbers [DVD]  
Indicates the list of track numbers [Video CD/Audio CD]
  - When playback of a chapter/track is finished, its corresponding number is turned off.
- 12**  : Illuminates for a disc containing 15 or more chapters/tracks

La figure de gauche montre le panneau avec tous les affichages allumés.

- ❶ S'allume pendant la lecture par menu.  
(Voir page 49.) [CD vidéo avec commande de lecture uniquement]
- ❷ Indique le numéro de titre. [DVD uniquement]  
 : S'allume pendant un arrêt sur image (pause).  
(Voir pages 29 et 55.)
- ❸ Indique le numéro de chapitre. [DVD]  
Indique le numéro de plage. [CD vidéo/CD audio]
- ❹ S'allume pendant une lecture en reprise.  
(Voir pages 37 et 59.)

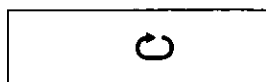

Reprise du titre/chapitre/  
de la plage

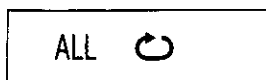

Reprise du disque entier  
(reprise en reprise du disque)

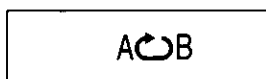

Reprise d'une section comprise  
entre deux points spécifiques  
(lecture en reprise A-B)

- ❺ S'allume pendant la lecture programmée.  
[CD vidéo/CD audio]  
(Voir page 61.)
- ❻ S'allume lorsqu'un DVD est chargé.
- ❼ S'allume lorsqu'un CD vidéo ou un CD audio est chargé.
- ❽ S'allume pendant la lecture.  
Clignote quand la fonction RESUME est activée.  
(Voir pages 27 et 53.)
- ❾ S'allume lorsque le disque chargé contient des angles multiples.  
(Voir page 45.) [DVD uniquement]
- ❿ Indique le temps de lecture total d'un disque.  
Indique le temps de lecture écoulé depuis le début du titre/plage.  
Messages
  - OPEN: Le plateau du disque est ouvert.
  - CLOSE: Le plateau du disque est en train de se refermer (rentre).
  - NO DISC: Pas de disque chargé.
  - NO PLAY: Lecture impossible.
    - DVD pour lesquels la lecture est interdite par le réglage de "PUBLIC AUTORISÉ" (voir page 65)
    - DVD de Locale #2 à #5 (voir page 79)
    - DVD du système PAL (voir page 79)
- ⓫ Indique la liste des numéros de chapitre. [DVD]  
Indique la liste des numéros de plage.  
[CD vidéo/CD audio]
  - Lorsque la lecture du chapitre/de la plage est terminée, le numéro correspondant s'éteint.
- ⓬  $\Rightarrow$  : S'allume pour un disque contenant 15 chapitres/plages ou plus.

La figura de la izquierda muestra el panel con todas las visualizaciones encendidas.

- ❶ Se enciende durante la reproducción de un menú.  
(Consulta la página 49.) [CD de vídeo con control de reproducción solamente]
- ❷ Indica el número de título. [DVD solamente]  
 : Se enciende durante el modo de reproducción de imagen fija (pausa).  
(Consulte las páginas 29 y 55.)
- ❸ Indica el número de capítulo. [DVD]  
Indica el número de pista. [CD de vídeo/CD de audio]
- ❹ Se enciende durante la repetición de reproducción.  
(Consulte las páginas 37 y 59.)

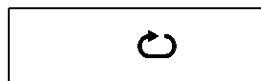

Repetición un título/capítulo/pista

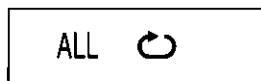

Repetición del contenido de todo el disco (Repetición de disco)

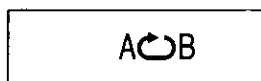

Repetición de una sección entre dos puntos específicos (Repetición A-B)

- ❺ Se enciende durante la reproducción programada  
[CD de vídeo/CD de audio]  
(Consulte la página 61.)
- ❻ Se enciende cuando hay un DVD cargado.
- ❼ Se enciende cuando hay un CD de vídeo o un CD de audio cargado.
- ❽ Se enciende durante la reproducción.  
Parpadea mientras está activada la función RESUME.  
(Consulte las páginas 27 y 53.)
- ❾ Se enciende cuando el disco cargado contiene múltiples ángulos. (Consulte la página 45.)  
[DVD solamente]
- ❿ Indica el tiempo de reproducción total de un disco.  
Indica el tiempo de reproducción transcurrido desde el comienzo del título/pista.  
Mensajes
  - OPEN: La bandeja del disco está abierta.
  - CLOSE: La bandeja del disco está siendo cerrada (introducida).
  - NO DISC: No hay disco cargado.
  - NO PLAY: No es posible reproducir.
    - DVDs para los cuales está prohibida la reproducción mediante la preparación "ACCESO AUTORIZADO" (consulte la página 65).
    - DVDs de Locale #2 a #5 (consulte la página 79).
    - DVDs del sistema PAL (consulte la página 79).
- ⓫ Indica la lista de números de capítulos [DVD]  
Indica la lista de números de pistas  
[CD de vídeo/CD de audio]
  - Cuando termina la reproducción de un capítulo/pista, su número correspondiente se apaga.
- ⓬  $\Rightarrow$  : Se enciende para un disco que tiene 15 capítulos/pistas o más.

## Basic connection

- Set the power switches on the player and equipment to be connected to OFF before connections.
- Read through the instructions for the equipment to be connected.
- Be sure that the colors of the connectors and plugs match up when connecting the cord.

### Connecting to a stereo TV set

- 1 TV set
- 2 DVD player
- 3 Video/audio cord (supplied)
- 4 S-video cord (optional)  
When the S-video cord is used, connecting the yellow plug of the video/audio cord is not necessary.
- 5 To audio input connectors (red, white)
- 6 To video input connector (yellow)
- 7 To S-video input connector
- 8 AC power cord (supplied)
- 9 To power outlet (AC 120 V, 50–60 Hz)

#### S-video output connector

The S (separate) video output connector separates the color (C) and luminance (Y) signals before transmitting them to the TV set in order to achieve a sharper picture.

Use the S-video cord (optional) when connecting the player to a TV set equipped with an S-video input connector for the best picture clarity possible.

### Connecting to a monaural TV set

- 1 TV set
- 2 DVD player
- 3 Audio cord (optional)
- 4 Video/audio cord (supplied)
- 5 To audio input connector
- 6 To video input connector

### Connecting to a monaural TV set and audio equipment

- 1 Audio equipment
- 2 TV set
- 3 DVD player
- 4 Video/audio cord (supplied)
- 5 Video cord (optional)
- 6 To audio input connectors (red, white)
- 7 To video input connector

## Optional connection

### Connecting to a decoder or amplifier with Dolby Digital (AC-3) processing

When playing discs displaying the Dolby Digital mark, the Dolby Digital bit stream is output by using a decoder or amplifier (not supplied) equipped with a Dolby Digital processor. When playing discs provided with the Dolby Digital or AC-3 logo, you can enjoy theater-quality audio right in your own home.

(Continued on the next page)

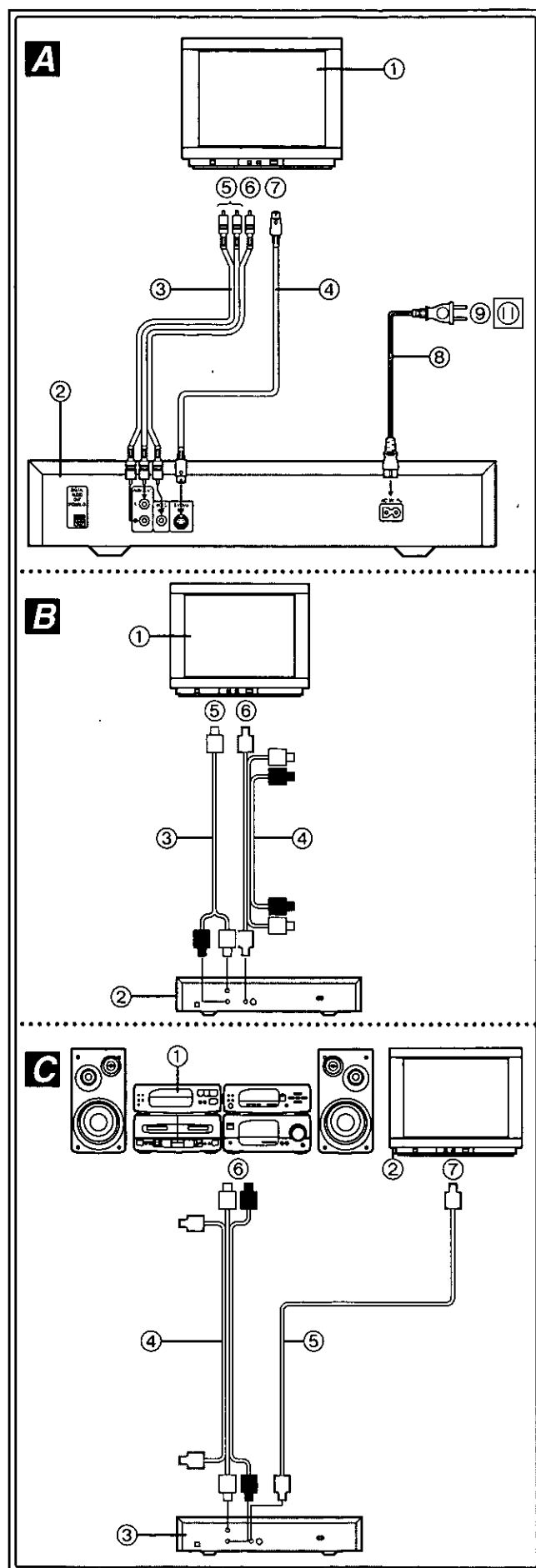



## Raccordement de base

- Couper le contact sur le lecteur et sur l'appareil à raccorder avant de procéder aux raccordements.
- Lire toutes les instructions de l'appareil à raccorder.
- Lors du raccordement des cordons, bien faire correspondre la couleur des connecteurs avec celle des fiches.

### Raccordement d'un téléviseur stéréo

- 1 **Téléviseur**
- 2 **Lecteur de DVD**
- 3 **Cordon vidéo/audio** (fourni)
- 4 **Cordon S-vidéo** (vendu séparément)  
Lorsque le cordon S-vidéo est utilisé, il n'est pas nécessaire de raccorder la fiche jaune du cordon vidéo/audio.
- 5 Vers les connecteurs d'entrée audio (rouge, blanc)
- 6 Vers le connecteur d'entrée vidéo (jaune)
- 7 Vers le connecteur d'entrée S-vidéo
- 8 **Cordon d'alimentation secteur** (fourni)
- 9 **Vers la prise secteur (120 V c.a., 50-60 Hz)**

#### Connecteur de sortie S-vidéo

Le connecteur de sortie S-vidéo (S=séparé) sépare les signaux de couleur (C) des signaux de luminance (Y) avant de les envoyer au téléviseur de façon à obtenir une image plus nette.

Pour obtenir la meilleure clarté d'image possible, utiliser le cordon S-vidéo (vendu séparément) pour raccorder le lecteur à un téléviseur doté d'un connecteur d'entrée S-vidéo.

### Raccordement d'un téléviseur monophonique

- 1 **Téléviseur**
- 2 **Lecteur de DVD**
- 3 **Cordon audio** (vendu séparément)
- 4 **Cordon vidéo/audio** (fourni)
- 5 Vers le connecteur d'entrée audio
- 6 Vers le connecteur d'entrée vidéo

### Raccordement d'un téléviseur monophonique et d'un appareil audio

- 1 **Appareil audio**
- 2 **Téléviseur**
- 3 **Lecteur de DVD**
- 4 **Cordon vidéo/audio** (fourni)
- 5 **Cordon vidéo** (vendu séparément)
- 6 Vers les connecteurs d'entrée audio (rouge, blanc)
- 7 Vers le connecteur d'entrée vidéo

## Raccordement facultatif

### Raccordement d'un décodeur ou d'un amplificateur avec traitement Dolby Digital

Pour la lecture de disques portant le label Dolby Digital, le flux des bits numériques est envoyé à l'aide d'un décodeur ou d'un amplificateur (vendus séparément) dotés d'un processeur Dolby Digital. La lecture de disques portant le logo Dolby Digital ou AC-3 permet d'obtenir un son de la qualité de celui des salles de cinéma dans son salon.

(Suite à la page suivante)

## Conexión básica

- Antes de hacer las conexiones, ponga en OFF los interruptores de alimentación de los equipos que vaya a conectar.
- Lea todas las instrucciones del equipo que vaya a conectar.
- Asegúrese de que los colores de los conectores y de las clavijas coincidan cuando conecte los cables.

### Conexión a un televisor estéreo

- 1 **Televisor**
- 2 **Reproductor DVD**
- 3 **Cable de vídeo/audio** (suministrado)
- 4 **Cable de vídeo S** (opcional)  
Cuando utilice el cable de vídeo S no será necesario conectar la clavija amarilla del cable de vídeo/audio.
- 5 A los conectores de entrada de audio (rojo, blanco)
- 6 Al conector de entrada de vídeo (amarillo)
- 7 Al conector de entrada de vídeo S
- 8 **Cable de alimentación de CA** (suministrado)
- 9 **A la toma de corriente (CA 120 V, 50-60 Hz)**

#### Conector de salida de vídeo S

El conector de salida de vídeo S (separada) separa las señales de color (C) y de luminancia (Y) antes de transmitir las al televisor para obtener una imagen más nítida. Utilice el cable de vídeo S (opcional) cuando conecte el reproductor a un televisor equipado con conector de entrada de vídeo S para obtener la mejor nitidez de imagen posible.

### Conexión a un televisor mono

- 1 **Televisor**
- 2 **Reproductor DVD**
- 3 **Cable de audio** (opcional)
- 4 **Cable de vídeo/audio** (suministrado)
- 5 Al conector de entrada de audio
- 6 Al conector de entrada de vídeo

### Conexión a un televisor mono y a un equipo de audio

- 1 **Equipo de audio**
- 2 **Televisor**
- 3 **Reproductor DVD**
- 4 **Cable de vídeo/audio** (suministrado)
- 5 **Cable de vídeo** (opcional)
- 6 A los conectores de entrada de audio (rojo, blanco)
- 7 Al conector de entrada de vídeo

## Conexión opcional

### Conexión a un decodificador o amplificador con procesamiento Dolby Digital

Quando se reproduzcan discos que tengan la marca Dolby Digital, el flujo de bits Dolby Digital saldrá utilizando un decodificador o amplificador (no suministrado) equipado con un procesador Dolby Digital. Cuando reproduzca discos que tengan el logotipo Dolby Digital o AC-3, usted podrá disfrutar en su propio hogar del sonido de alta calidad de un cine.

(Continúa en la siguiente página)

**Optional connection**

- ① Optical digital cable (optional)
  - ② Decoder or Amplifier with Dolby Digital processing
  - ③ Center speaker
  - ④ Front speaker (Left)
  - ⑤ Front speaker (Right)
  - ⑥ Sub-woofer
  - ⑦ Surround speaker (Left)
  - ⑧ Surround speaker (Right)
- (All sold separately.)

**Notes when connecting the optical digital cable**

- Remove the dust protection cap from the connector and connect the cable firmly so that the configurations of both the cable and the connector match (B).
- Keep the dust protection cap and always reattach the cap when not using the connector to protect against dust.

**Concerning the digital sound output**

Depending on the disc format, either Dolby Digital (AC-3) sound or Linear PCM sound will be output from the unit's optical digital output connector (PCM/AC-3) as shown in the table below.

Disc	Sound recording format	Optical digital sound output from connector
DVD	Dolby Digital	Dolby Digital bit stream
	Linear PCM	Linear PCM (48 kHz sampling)
Audio CD	Linear PCM	Linear PCM (44.1 kHz sampling)
Video CD	MPEG	Linear PCM (44.1 kHz sampling)

**Note:**

- For DVDs, sound having 96 kHz sampling is not output from the unit's optical digital output connector.

**For your reference:**

- Dolby Digital (AC-3) is a digital sound compression technique developed by the Dolby Laboratories Licensing Corporation. Supporting 5.1-channel surround sound, as well as stereo (2-channel) sound, this technique enables a large quantity of sound data to be efficiently recorded on a disc. (D)
- Linear PCM is a signal recording format used in audio CDs. While audio CDs are recorded in 44.1 kHz/16 bit, DVDs are recorded in 48 kHz/16 bit up to 96 kHz/24 bit.
- If you have a Dolby Pro Logic Surround decoder, you will obtain the full benefit of Pro Logic from the same DVD movies that provide full 5.1-channel Dolby Digital soundtracks, as well as from titles with the Dolby Surround mark.

**Caution for the optical digital audio output connector:**

- Do not connect an amplifier (with an optical digital input connector) which does not contain the Dolby Digital (AC-3) decoder.
- Otherwise any attempt to play DVDs may cause to such a high level of noise that it may be harmful to your ears and damage your speakers.
- Video CDs and audio CDs can be played as they would normally be played.

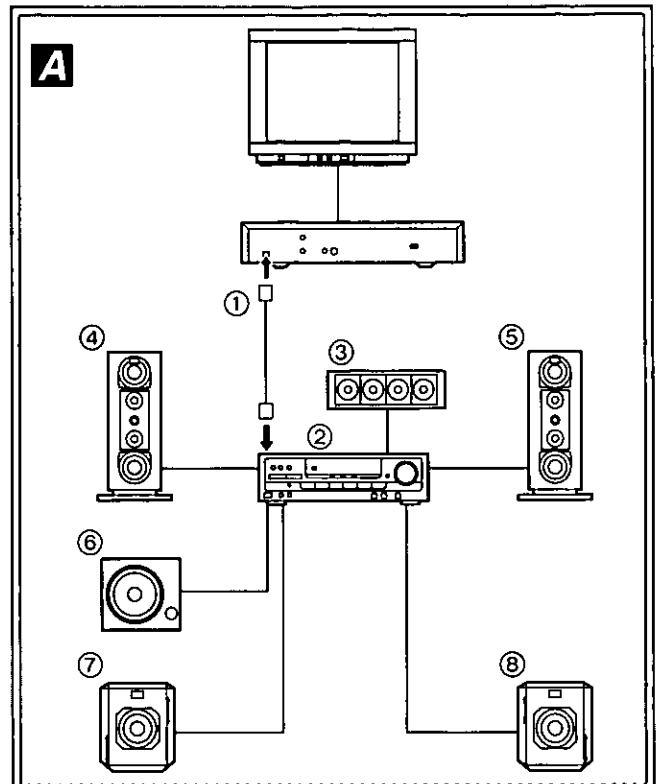

**B**

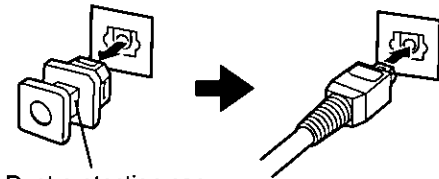

Dust protection cap  
 Capuchon anti-poussière  
 Toda de protección contra el polvo

**C**

Manufactured under license from Dolby Laboratories Licensing Corporation. "Dolby", "AC-3" and the double-D symbol are trademarks of Dolby Laboratories Licensing Corporation. Copyright 1992 Dolby Laboratories, Inc. All rights reserved.

DOLBY, AC-3 et le symbole double-D sont des marques de commerce de Dolby Laboratories Licensing Corporation. Copyright 1992 Dolby Laboratories, Inc. Tous droits réservés.

Fabricado bajo licencia de Dolby Laboratories Licensing Corporation. DOLBY, AC-3 y el símbolo de la doble D son marcas de Dolby Laboratories Licensing Corporation. Derechos de propiedad de Dolby Laboratories, Inc. 1992. Todos los derechos reservados.

## Raccordement facultatif

- A** ① **Câble numérique optique** (vendu séparément)  
 ② **Décodeur ou amplificateur** avec traitement Dolby Digital  
 ③ **Enceinte centrale**  
 ④ **Enceinte avant** (gauche)  
 ⑤ **Enceinte avant** (droite)  
 ⑥ **Caisson de grave**  
 ⑦ **Enceinte surround** (gauche)  
 ⑧ **Enceinte surround** (droite)  
 (Tous vendus séparément.)

## Remarques sur le raccordement du câble numérique optique

- Retirer le capuchon anti-poussière du connecteur et brancher le câble à fond de façon que la configuration du câble corresponde à celle du connecteur. **(E)**
- Conserver le capuchon anti-poussière et toujours le remettre si le connecteur n'est pas utilisé afin de le protéger de la poussière.

## A propos de la sortie du son numérique

Selon le format du disque, il est possible d'envoyer un son Dolby Digital (AC-3) ou un son PCM linéaire par le connecteur de sortie numérique optique (PCM/AC-3) de l'appareil comme indiqué dans le tableau ci-dessous.

Disque	Format d'enregistrement du son	Son numérique optique envoyé par le connecteur
DVD	Dolby Digital	Flux des bits du Dolby Digital
	PCM linéaire	PCM linéaire (échantillonnage de 48 kHz)
CD audio	PCM linéaire	PCM linéaire (échantillonnage de 44,1 kHz)
CD vidéo	MPEG	PCM linéaire (échantillonnage de 44,1 kHz)

## Remarque:

- Avec les DVD, le son échantillonné à 96 kHz n'est pas envoyé par le connecteur de sortie numérique optique de l'appareil.

## Pour référence:

- Le Dolby Digital (AC-3) est une technique de compression du son numérique mise au point par Dolby Laboratories Licensing Corporation. Cette technique, qui supporte un son surround à 5,1 canaux ainsi qu'un son stéréo à 2 canaux, permet d'enregistrer efficacement une grande quantité de données sonores sur un disque. **(G)**
- Le PCM linéaire est un format d'enregistrement du signal utilisé pour les CD audio. Alors que les CD audio sont enregistrés à 44,1 kHz/16 bits, les DVD sont enregistrés entre 48 kHz/16 bits et 96 kHz/24 bits.
- Un décodeur Dolby Pro Logic Surround permettra de tirer le même avantage maximal du Pro Logic que les films DVD qui possèdent la totalité des pistes son Dolby Digital 5,1, ainsi que des titres portant le label Dolby Surround.

## Précaution pour le connecteur de sortie audio numérique optique:

- Ne pas raccorder un amplificateur (avec connecteur d'entrée numérique optique) non équipé d'un décodeur Dolby Digital (AC-3).
- En effet, toute tentative de lecture d'un DVD pourrait entraîner un niveau de bruit si élevé qu'il risque d'affecter l'ouïe et d'endommager les enceintes.
- Les CD vidéo et les CD audio se lisent normalement.

## Conexión opcional

- A** ① **Cable óptico digital** (opcional)  
 ② **Descodificador o amplificador** con procesamiento Dolby Digital  
 ③ **Altavoz central**  
 ④ **Altavoz delantero** (izquierdo)  
 ⑤ **Altavoz delantero** (derecho)  
 ⑥ **Altavoz de subgraves**  
 ⑦ **Altavoz de sonido ambiental** (izquierdo)  
 ⑧ **Altavoz de sonido ambiental** (derecho)  
 (Todos vendidos separadamente.)

## Notas para cuando se conecte el cable óptico-digital

- Quite la tapa de protección contra el polvo del conector y conecte firmemente el cable de modo que concuerden las configuraciones del cable y del conector. **(E)**
- Guardé la tapa de protección contra el polvo y vuelva a ponerla siempre que no utilice el conector, para protegerlo contra el polvo.

## Acerca de la salida de sonido digital

Dependiendo del formato del disco, por el conector de salida óptico-digital (PCM/AC-3) del aparato saldrá sonido Dolby Digital (AC-3) o sonido PCM lineal, como se muestra en la table de abajo.

Disco	Formato de grabación de sonido	Salida de sonido óptico-digital desde el conector
DVD	Dolby Digital	Flujo de bits Dolby Digital
	PCM lineal	PCM lineal (muestreo de 48 kHz)
Disco compacto de audio	PCM lineal	PCM lineal (muestreo de 44,1 kHz)
Disco compacto de vídeo	MPEG	PCM lineal (muestreo de 44,1 kHz)

## Nota:

- Para DVDs, el sonido con muestreo de 96 kHz no sale por el conector de salida óptico-digital del aparato.

## Para su referencia:

- Dolby Digital (AC-3) es una técnica de compresión del sonido desarrollada por Dolby Laboratories Licensing Corporation. Esta técnica, además de soportar el sonido ambiental de canal 5,1 y el sonido estéreo (2 canales), permite grabar eficazmente en un disco grandes cantidades de datos de sonido. **(G)**
- PCM lineal es un formato de grabación de señales utilizado en discos compactos de audio. Mientras que los discos compactos de audio están grabados en 44,1 kHz/16 bits, los DVDs están grabados en 48 kHz/16 bits a 96 kHz/24 bits.
- Si usted tiene un descodificador Dolby Pro Logic Surround obtendrá el máximo beneficio de Pro Logic de las mismas películas de DVD que proporcionan pistas de sonido completo Dolby Digital canal 5,1, así como también de los títulos que tengan la marca Dolby Surround.

## Precaución para el conector de salida de audio óptico digital:

- No conecte un amplificador (con un conector de entrada óptico digital) que no tenga el descodificador Dolby Digital (AC-3).
- De lo contrario, cualquier intento de reproducir DVDs podría causar un alto nivel de ruido que a su vez podría dañar sus oídos y estropear sus altavoces.
- Los CDs de vídeo y los CDs de audio se pueden reproducir de igual forma que se reproducen normalmente.

## Remote control preparation

### Battery installation

Insert the batteries while observing the correct (+) and (-) polarities as illustrated at right.

### Service life of batteries

- The batteries normally last for about one year although this depends on how often and for what operations the remote control is used.
- If the remote control unit fails to work even when it is operated near the player, replace the batteries.
- Use size "AA" (R6P) dry batteries.

#### Notes:

- Do not use rechargeable (Ni-Cd) batteries.
- Do not attempt to recharge or short-circuit the batteries.
- Do not drop, step on or otherwise impact the remote control unit. This may damage the parts or lead to malfunctioning.
- Do not mix old and new batteries.
- If the remote control unit is not going to be used for a long time, remove the dry batteries. Otherwise, electrolyte may leak which may lead not only to malfunctioning but also to burns if contact is made with the electrolyte.
- Wipe away any electrolyte leaking inside the remote control unit, and install new batteries.
- If any electrolyte should come into contact with parts of your body, wash it off thoroughly with water.

### Remote control operation range

Point the remote control unit no more than about 7 m (23 feet) from the remote control sensor and within about 60° of the front of the unit.

- The operating distance may vary according to the brightness of the room.

#### Notes:

- Do not point bright lights at the remote control sensor.
- Do not place objects between the remote control unit and the remote control sensor.
- Do not use this remote control unit while simultaneously operating the remote control unit of any other equipment.

## Connecting headphones

### 1 Connect the headphones.

- Headphones with a large stereo plug can be connected.

### 2 Adjust the volume.

#### Caution:

Avoid listening to sound at levels which may be harmful to your ears.

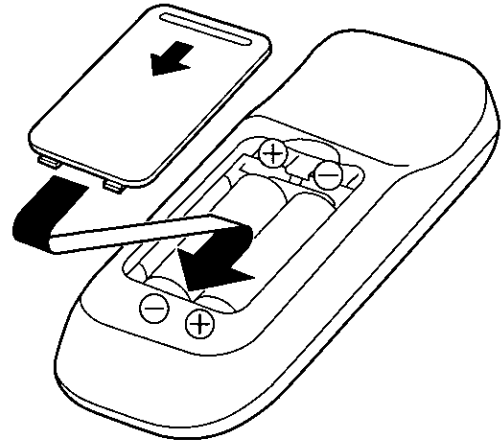
**A**

**B**

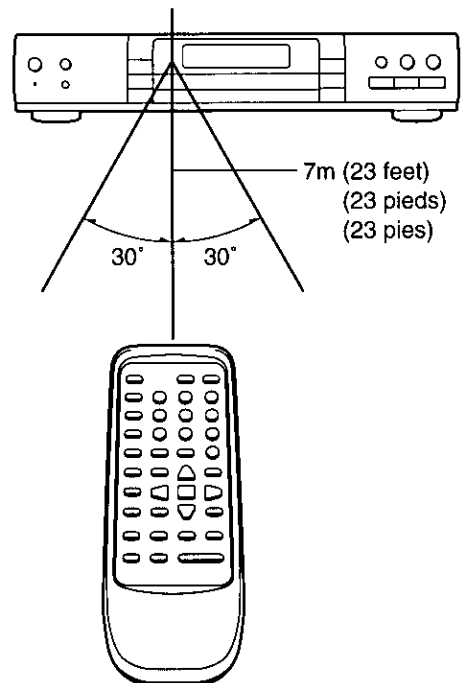
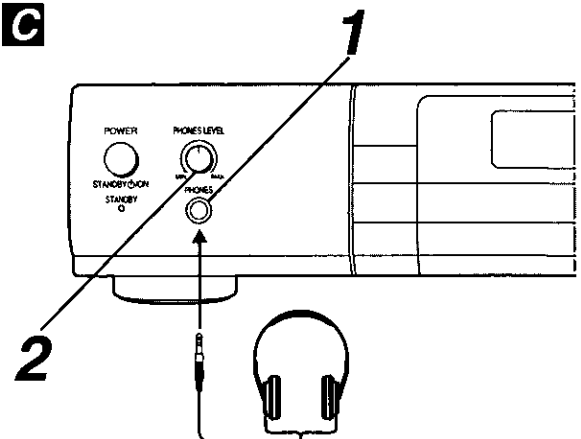
Remote control signal sensor  
Détecteur de signal de télécommande  
Sensor de señales del mando a distancia

**C**

## Préparation de la télécommande

### Mise en place des piles

Insérer les piles en respectant les polarités (+) et (-) comme indiqué à gauche.

### Autonomie des piles

- Normalement, les piles dureront environ un an, bien que cette durée dépende de la fréquence d'utilisation et des opérations commandées par la télécommande.
- Si la télécommande ne fonctionne pas alors qu'elle est utilisée tout près du lecteur, remplacer les piles.
- Utiliser des piles sèches de format "AA" (R6P).

#### Nota:

- Ne pas utiliser de piles rechargeables (Ni-Cd).
- Ne pas tenter de recharger ni de court-circuiter les piles.
- Ne pas faire tomber la télécommande ni marcher dessus ou la heurter de quelque façon que ce soit. Cela pourrait endommager les pièces ou provoquer un mauvais fonctionnement.
- Ne pas utiliser conjointement une pile usagée et une pile neuve.
- Si la télécommande ne doit pas être utilisée pendant longtemps, sortir les piles sèches. Sinon, l'électrolyte risque de fuir, ce qui pourrait entraîner non seulement un mauvais fonctionnement, mais également des brûlures en cas de contact avec l'électrolyte.
- Essuyer toute fuite d'électrolyte à l'intérieur de la télécommande, et mettre des piles neuves.
- Si l'électrolyte entre en contact avec des parties du corps, bien enlever l'électrolyte à grande eau.

### Portée de la télécommande

Diriger la télécommande vers le capteur du lecteur à une distance ne dépassant pas 7 m (23 pieds) et dans un angle d'environ 60°.

- Le rayon d'action de la télécommande peut varier selon l'éclairage ambiant.

#### Nota:

- Ne pas diriger de lumières vives sur le détecteur de télécommande.
- Ne pas interposer d'objets entre la télécommande et le détecteur de télécommande.
- Ne pas utiliser la télécommande pendant l'utilisation simultanée de la télécommande d'un autre appareil.

## Raccordement du casque

### 1 Brancher le casque.

- Il est possible de raccorder un casque avec grosse fiche stéréo.

### 2 Régler le volume.

#### Attention:

Ne pas écouter le son à des niveaux susceptibles d'abîmer les tympans.

## Preparación del mando a distancia

### Instalación de las pilas

Inserte las pilas asegurándose de que sus polaridades (+) y (-) estén correctamente alineadas, como se muestra en la ilustración de la izquierda.

### Duración de las pilas

- Las pilas duran normalmente un año aproximadamente, aunque esto depende de las veces que se utilice el mando a distancia y de las operaciones que éste realice.
- Si el mando a distancia no funciona a pesar de ser utilizado cerca del reproductor, cambie las pilas.
- Utilice pilas secas tamaño "AA" (R6P).

#### Notas:

- No utilice baterías de níquel-cadmio (Ni-Cd).
- No intente cargar ni cortocircuitar las pilas.
- No deje caer el mando a distancia, y no lo pise ni golpee tampoco. Esto podría estropear las partes o causar un mal funcionamiento.
- No mezcle pilas viejas y nuevas.
- Si el mando a distancia no va a ser utilizado durante mucho tiempo, quite las pilas secas. De lo contrario, el electrolito podría escapar, lo que no sólo causaría un mal funcionamiento, sino que también podría causar quemaduras en caso de entrar en contacto con él.
- Limpie cualquier resto de electrolito que pueda haber en el interior del mando a distancia e instale pilas nuevas.
- Si el electrolito entrara en contacto con cualquier parte de su cuerpo, lave bien la parte afectada con agua.

### Alcance de funcionamiento del mando a distancia

Apunte el mando a distancia desde una distancia aproximadamente inferior a 7 metros (23 pies) y dentro de un ángulo de unos 60 grados de la parte delantera del reproductor.

- La distancia de operación puede cambiar según la intensidad de luz de la habitación.

#### Notas:

- No apunte luces brillantes al sensor de señales del mando a distancia.
- No ponga objetos entre el mando a distancia y el sensor de señales del mando a distancia.
- No utilice este mando a distancia mientras utiliza simultáneamente el mando a distancia de cualquier otro equipo.

## Conexión de auriculares

### 1 Conecte los auriculares.

- Los auriculares con clavija estéreo grande podrán ser conectados.

### 2 Ajuste el volumen.

#### Precaución:

Evite escuchar el sonido a niveles que puedan hacer daño a sus oídos.

## Main unit preparation

- 1** Switch on the power.

SELECT MENU LANGUAGE  
LANGUES DES MENUS  
ELIJA IDIOMA DEL MENU  
ENGLISH PRESS ①  
FRANÇAIS PRESSER ②  
ESPAÑOL PRESIONE ③

This screen message appears when the unit is switched on for the first time.

- 2** Press "1", "2" or "3" to select the preferred menu language.

All subsequent menu messages will now appear in this language.

## DVD playback

### Preparations

- Switch on the TV set's power, and select "Video" as the TV input.
- Switch on the stereo system's power if the player has been connected to a stereo system.

### Basic play

- 1** Switch on the power.

- 2** Press OPEN/CLOSE to open the disc tray.

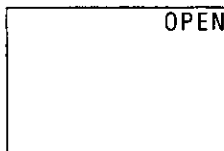

- 3** Place a disc onto the tray.

Hold the disc without touching either of its surfaces, position it with the printed title side facing up, align it with the guides, and place it in its proper position.

- ① 3" (8 cm)
- ② 5" (12 cm)

- 4** Press PLAY.

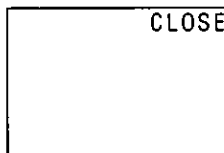

- The disc tray is automatically closed and play commences if the disc does not have any menus recorded on it.
- If the disc has one or more titles recorded on it, a menu screen will appear on the TV monitor after a few moments.

(Continued on the next page)

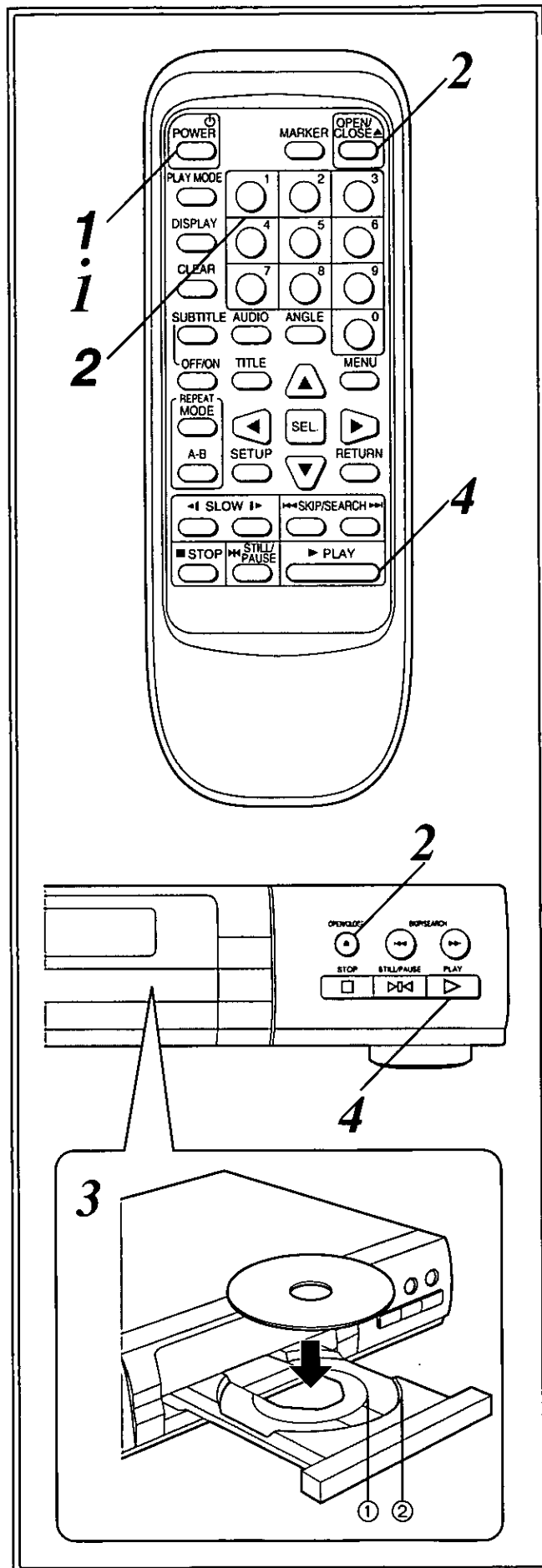

## Préparation de l'appareil principal

### 1 Établir le contact.

```

SELECT MENU LANGUAGE
LANGUES DES MENUS
ELIJA IDIOMA DEL MENU

ENGLISH PRESS ①
FRANÇAIS PRESSER ②
ESPAÑOL PRESIONE ③
  
```

Ce message apparaît sur l'écran lorsque l'appareil est mis en contact pour la première fois.

### 2 Appuyer sur "1", "2" ou "3" pour sélectionner la langue de menu de son choix.

Tous les messages de menu subséquents seront affichés dans cette langue.

## Lecture DVD

### Préparations

- Établir le contact sur le téléviseur et sélectionner "Vidéo" pour l'entrée du téléviseur.
- Si le lecteur est raccordé à une chaîne stéréo, établir le contact sur la chaîne stéréo.

### Lecture de base

#### 1 Établir le contact.

#### 2 Appuyer sur OPEN/CLOSE pour ouvrir le plateau du disque.

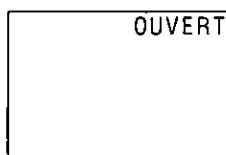

#### 3 Mettre un disque sur le plateau.

Tenir le disque sans toucher ses surfaces, le placer avec le côté portant le titre tourné vers le haut, l'aligner sur les guides et le mettre en place correctement.

- ① Disque de 8 cm (3 po)
- ② Disque de 12 cm (5 po)

#### 4 Appuyer sur PLAY.

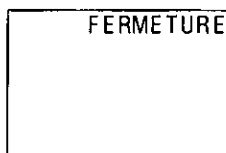

- Le plateau du disque se ferme automatiquement et la lecture commence si le disque ne possède pas de menus enregistrés.
- Si le disque possède un ou plusieurs titres enregistrés, un menu apparaît sur l'écran du téléviseur au bout de quelques instants.

(Suite à la page suivante)

## Preparación de la unidad principal

### 1 Conecte la alimentación.

```

SELECCIÓN MENU LANGUAGE
LANGUES DES MENUS
ELIJA IDIOMA DEL MENU

ENGLISH PRESS ①
FRANÇAIS PRESSER ②
ESPAÑOL PRESIONE ③
  
```

Esta mensaje aparece en la pantalla cuando se enciende la unidad por primera vez.

### 2 Pulse "1", "2" o "3" para seleccionar el idioma de menú preferido.

Todos los mensajes de menús posteriores aparecerán ahora en ese idioma.

## Reproducción de DVDs

### Preparaciones

- Conecte la alimentación del televisor y seleccione "Video" como entrada del televisor.
- Conecte la alimentación del sistema estéreo si el reproductor ha sido conectado a un sistema estéreo de este tipo.

### Reproducción básica

#### 1 Conecte la alimentación.

#### 2 Pulse OPEN/CLOSE para abrir la bandeja del disco.

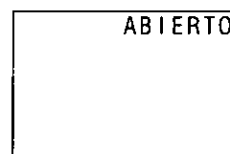

#### 3 Ponga un disco en la bandeja.

Sujete el disco sin tocar ninguna de sus superficies, póngalo con el lado donde está impreso el título hacia arriba, alinéelo con las guías y póngalo en su posición apropiada.

- ① Disco de 3" (8 cm)
- ② Disco de 5" (12 cm)

#### 4 Pulse PLAY.

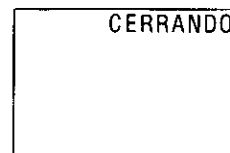

- La bandeja de disco se cierra automáticamente y la reproducción comienza si el disco no tiene ningún menú grabado.
- Si el disco tiene grabado un título o más, en el monitor de TV aparecerá una pantalla de menú después de pasar unos momentos.

(Continúa en la siguiente página)

## DVD playback

**5** Press ◀/▶/▲/▼ or the number button(s) to select the preferred title.

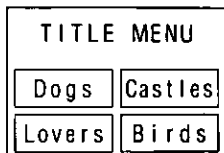

(Example)

**6** Press SEL.



Play of the selected item now commences.

### When the menu continues onto another screen

After step 4 on page 22, press SKIP/SEARCH ▶▶.

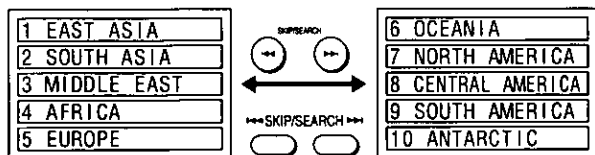

- To return to the previous menu screen Press ◀◀ SKIP/SEARCH.

### Stopping play and returning to the menu screen

Press TITLE.

- Play is suspended, and the menu screen is displayed.

### After operation

When the unit is not in use, remove the disc and press POWER to turn off the power.

The power will automatically turn off after 30 minutes or so have elapsed in the stop mode. **(Auto power-off function)**

### Note:

- The disc continues to rotate while the menu is displayed even after the player has finished playing a particular item. When no further selections are to be played, be sure to press the STOP button to clear the menu display.
- If the disc is placed in upside down (and it is a single sided disc), the DVD display will indicate "NO DISC".

### For your reference:

- When "!" appears while a button is being operated, it means that the corresponding operation is prohibited by the player. When "!!" appears, it means the operation is prohibited by the disc.

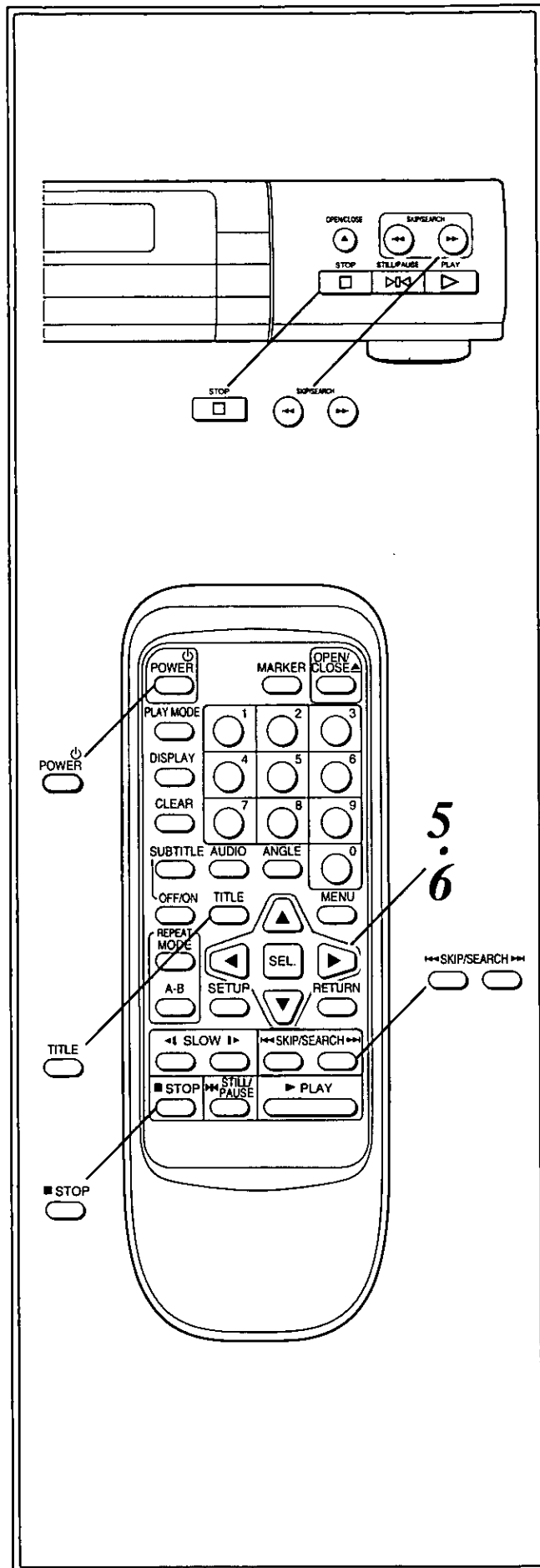



## Lecture DVD

- 5 Appuyer sur ◀/▶/▲/▼ ou la (les) touche(s) numérique(s) pour sélectionner le titre de son choix.

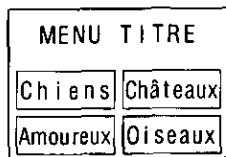

(Exemple)

- 6 Appuyer sur SEL.



La lecture de la rubrique sélectionnée commence.

## Si le menu continue sur un autre écran

Après l'opération 4 de la page 23, appuyer sur SKIP/SEARCH ►►.

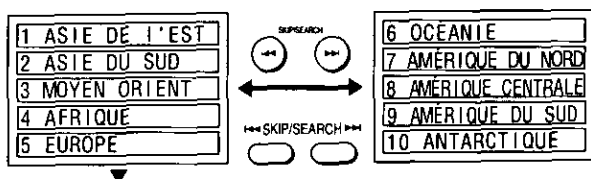

- Pour revenir à l'écran de menu précédent Appuyer sur ◀◀ SKIP/SEARCH.

## Arrêt de la lecture et retour à l'écran de menu

Appuyer sur TITLE.

- La lecture s'interrompt, et l'écran de menu s'affiche.

## Après l'utilisation

Si l'appareil n'est pas être utilisé dans l'immédiat, sortir le disque et appuyer sur POWER pour couper le contact.

Le lecteur se met automatiquement hors contact au bout de 30 minutes environ en mode d'arrêt. (**Fonction de coupure automatique du contact**)

## Remarque:

- Lorsque la lecture d'une rubrique spécifique est terminée, le disque continue à tourner pendant que le menu est affiché. Si aucune autre sélection ne doit être lue, bien appuyer sur STOP pour effacer l'affichage du menu.
- Si le disque est placé à l'envers (et le disque n'a qu'un seul côté), l'affichage DVD indique "NO DISC".

## Pour référence:

- Si "!" apparaît pendant une pression sur une touche, cela veut dire que l'opération correspondante est interdite par le lecteur. Si "!!" apparaît, cela veut dire que l'opération est interdite par le disque.

## Reproducción de DVDs

- 5 Pulse ◀/▶/▲/▼ o el (los) botón(es) de número(s) para seleccionar el título preferido.

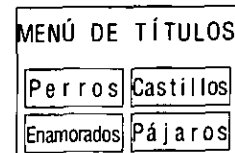

(Ejemplo)

- 6 Pulse SEL.



La reproducción del ítem seleccionado comienza ahora.

## Cuando el menú continúe en otra pantalla

Después del paso 4 de la página 23, pulse SKIP/SEARCH ►►.

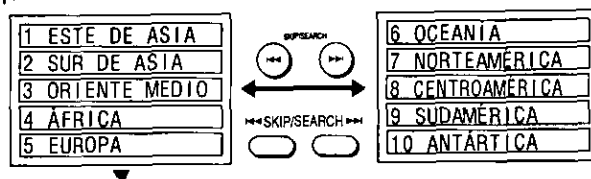

- Para volver a la pantalla de menú anterior Pulse ◀◀ SKIP/SEARCH.

## Parada de la reproducción y retorno a la pantalla de menú

Pulse TITLE.

- La reproducción se para y se visualiza la pantalla de menú.

## Después de la operación

Cuando el aparato no se utilice, quite el disco y pulse POWER para desconectar la alimentación.

La alimentación del reproductor se desconectará automáticamente después de que éste haya estado unos 30 minutos en el modo de parada. (**Función de desconexión automática de la alimentación**)

## Nota:

- El disco continúa girando mientras se visualiza el menú, incluso después de que el reproductor haya terminado de reproducir un ítem particular. Cuando no vayan a reproducirse más selecciones, asegúrese de pulsar el botón STOP para cancelar la visualización del menú.
- Si el disco se pone al revés (y es un disco grabado en un solo lado), el visualizador del reproductor DVD mostrará "NO DISC".

## Para su referencia:

- Cuando aparezca "!" mientras se esté utilizando un botón, esto significará que el reproductor prohíbe la operación correspondiente. Cuando aparezca "!!", esto significará que el disco prohíbe la operación.

## DVD playback

### Stopping play

Press **STOP**.

**For your convenience:**

- When play is stopped, the unit records the point where STOP was pressed (**RESUME function**). Press PLAY again, and play will resume from this point. When the tray is opened or STOP is pressed again, the RESUME function will be cleared.

The RESUME function works only with discs for which the elapsed playing time appears on the unit's display during playback.

This feature will not be cleared when the power is turned OFF and then ON.

### Rapid advance (Rapid reverse)

Hold **SKIP/SEARCH** or **SKIP/SEARCH** down during play.

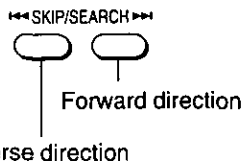

- The disc is rapidly advanced (or reversed) while the button is held down.
- Normal play is resumed when the button is released.

**For your reference:**

- The speed of advance (or reverse) is relatively slow at first and becomes faster after about 5 seconds.

### Skipping ahead or back to chapters

#### Skipping ahead

Press **SKIP/SEARCH** during play.

A chapter is skipped each time the button is pressed.

#### Skipping back

Press **SKIP/SEARCH** during play.

When the button is pressed once midway through a chapter, play returns to the start of that chapter. When it is pressed again, a chapter is skipped each time the button is pressed.

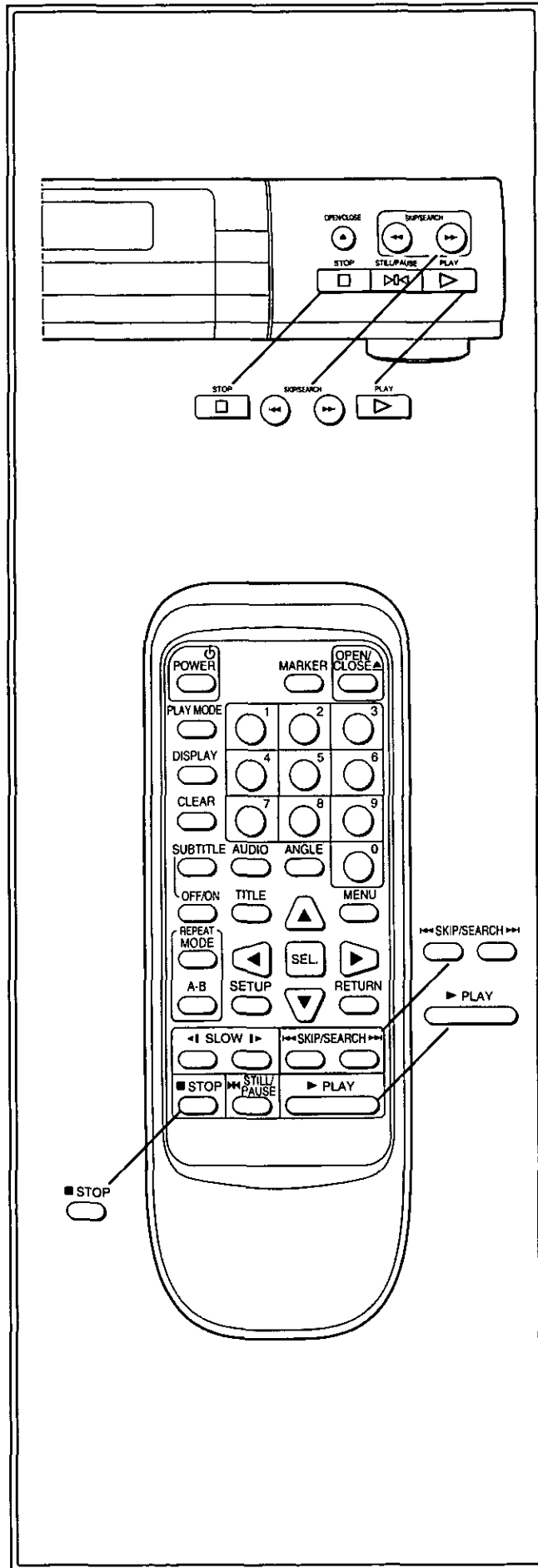

## Lecture DVD

## Arrêt de la lecture

## Appuyer sur STOP.

## Pour votre commodité:

- Lorsque la lecture est arrêtée, l'appareil enregistre le point où la touche d'arrêt (STOP) a été actionnée (**Fonction RESUME**). Appuyer à nouveau sur la touche de lecture (PLAY) et la lecture reprend à ce point. Lorsque le plateau est ouvert ou que la touche d'arrêt (STOP) est pressée de nouveau, la fonction RESUME s'annule.

La fonction RESUME n'est opérationnelle qu'avec les disques pour lesquels le temps de lecture écoulé s'affiche sur le registre pendant la lecture.

Cette fonction ne s'annule pas lorsque l'appareil est mis hors contact puis à nouveau en contact.

## Avance rapide (recul rapide)

Maintenir **⏮ SKIP/SEARCH** ou **SKIP/SEARCH ⏭** enfoncée pendant la lecture.

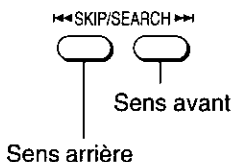

- Le disque avance (ou recule) rapidement tout le temps que la touche est maintenue enfoncée.
- La lecture normale reprend lorsque la touche est libérée.

## Pour référence:

- La vitesse d'avance (ou de recul) est relativement lente au début, puis elle s'accélère au bout de 5 secondes environ.

## Saut aux chapitres suivants ou précédents

## Saut avant

Appuyer sur **SKIP/SEARCH ⏭** pendant la lecture.

Un chapitre est sauté à chaque pression sur la touche.

## Saut arrière

Appuyer sur **⏮ SKIP/SEARCH** pendant la lecture.

Si la touche est actionnée une fois au milieu d'un chapitre, la lecture revient au début de ce chapitre. Si elle est ensuite actionnée de nouveau, un chapitre est sauté à chaque pression.

## Reproducción de DVDs

## Parada de la reproducción

## Pulse STOP.

## Para su conveniencia:

- Cuando se detenga la reproducción, el aparato grabará el punto donde se pulsó el botón STOP (**Función RESUME**). Pulse de nuevo PLAY y la reproducción se reanudará desde ese punto. Cuando se abra la bandeja o se pulse de nuevo STOP, la función RESUME se cancelará. La función RESUME sólo funciona con discos para los cuales el tiempo de reproducción transcurrido aparece en el visualizador del aparato durante la reproducción. Esta característica no se cancelará cuando se desconecte la alimentación y luego vuelva a conectarse.

## Avance rápido (Retroceso rápido)

Mantenga pulsado **⏮ SKIP/SEARCH** o **SKIP/SEARCH ⏭** durante la reproducción.



- Las escenas avanzan rápidamente (o retroceden) mientras se mantiene pulsado el botón.
- La reproducción normal se reanuda cuando se suelta el botón.

## Para su referencia:

- La velocidad de avance (o retroceso) es relativamente lenta al principio, pero aumenta después de pasar unos 5 segundos.

## Salto hacia capítulos posteriores o anteriores

## Salto hacia adelante

Pulse **SKIP/SEARCH ⏭** durante la reproducción.

Cada vez que se pulsa el botón se salta un capítulo.

## Salto hacia atrás

Pulse **⏮ SKIP/SEARCH** durante la reproducción.

Cuando se pulse una vez el botón en medio de un capítulo, la reproducción volverá al comienzo de ese capítulo. Cuando se pulse de nuevo, cada vez que se pulse el botón se saltará un capítulo.

**DVD playback**

**Still picture**

Press **STILL/PAUSE** during play.

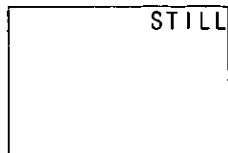

**To return to normal play**

Press **PLAY**.

**Frame advance**

Press **STILL/PAUSE** in the still picture mode.

The disc is advanced by one frame each time the button is pressed.

**To return to normal play**

Press **PLAY**.

**Slow-motion play**

Press **◀ SLOW ▶** in the play mode or still picture mode.

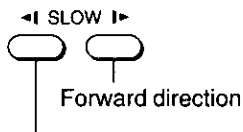

Reverse direction

**To return to the still picture mode**

Press **STILL/PAUSE**.

**To return to normal play**

Press **PLAY**.

**For your reference:**

- When **◀ SLOW ▶** is pressed during play, slow-motion playback in reverse direction does not provide as clear a picture as forward direction, and the image may appear to "jump".

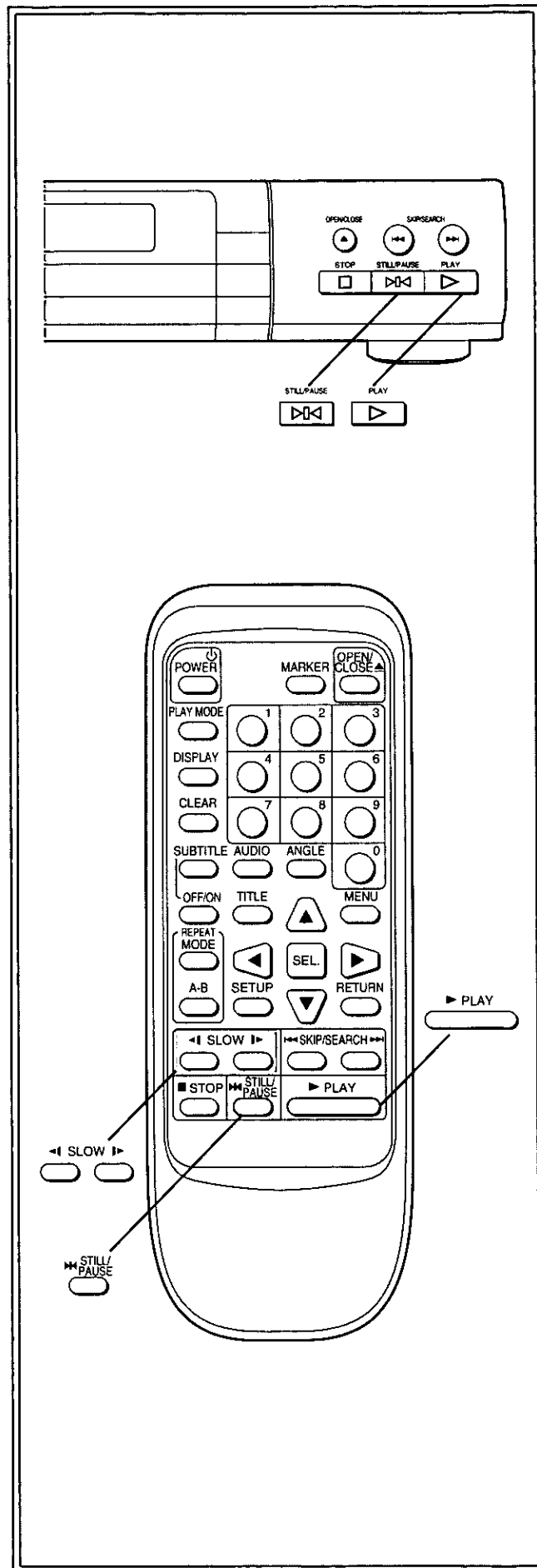

## Lecture DVD

## Arrêt sur image

Appuyer sur STILL/PAUSE pendant la lecture.

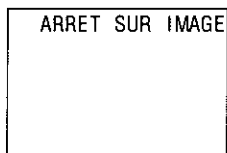

Pour revenir à la lecture normale

Appuyer sur PLAY.

## Avance image par image

Appuyer sur STILL/PAUSE pendant l'arrêt sur image.

Le disque avance d'une image à chaque pression sur la touche.

Pour revenir à la lecture normale

Appuyer sur PLAY.

## Lecture ralentie

Appuyer sur ◀ SLOW ou SLOW ▶ en mode la lecture ou en mode arrêt sur image.

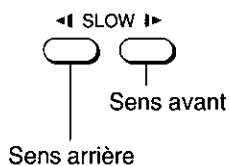

Pour revenir à la mode arrêt sur image

Appuyer sur STILL/PAUSE.

Pour revenir à la lecture normale

Appuyer sur PLAY.

Pour référence:

- Quand la touche de ralenti (◀ SLOW) est enfoncée pendant la lecture, la lecture ralentie en sens arrière n'offre pas une image aussi nette qu'en sens avant, et l'image peut donner l'impression de "sauter".

## Reproducción de DVDs

## Imagen fija

Pulse STILL/PAUSE durante la reproducción.

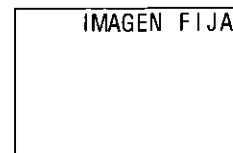

Para volver al modo de reproducción normal

Pulse PLAY.

## Avance de cuadro

Pulse STILL/PAUSE en el modo de imagen fija.

El disco avanza un cuadro cada vez que se pulsa este botón.

Para volver la modo de reproducción normal

Pulse PLAY.

## Reproducción a cámara lenta

Pulse ◀ SLOW o SLOW ▶ en el modo de reproducción o de imagen fija.

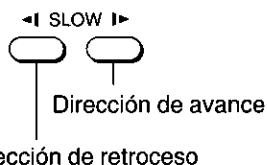

Para volver al modo de imagen fija

Pulse STILL/PAUSE.

Para volver al modo de reproducción normal

Pulse PLAY.

Para su referencia:

- Cuando se pulse ◀ SLOW durante la reproducción, la reproducción a cámara lenta en la dirección de retroceso no proporcionará una imagen clara como la de la dirección de avance, y además la imagen puede "saltar".

## Direct selection of scenes

### Selecting scenes by title number

Example: Viewing title "2"

- 1 Press **DISPLAY** during play.

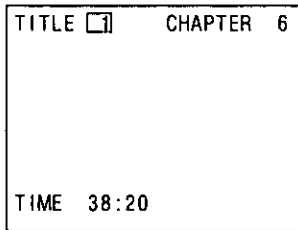

- 2 Press the number button(s) to select the preferred title.

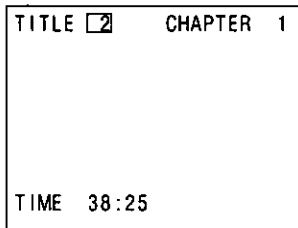

- 3 Press **SEL** or **PLAY**.

Play now commences from the chapter 1 of the selected title.

### Selecting a double-digit number

Example: 10

Press "1" and then "0".

For your reference:

- "NUMBER OUT OF RANGE" appears on the TV monitor if the number selected does not exist on the disc.

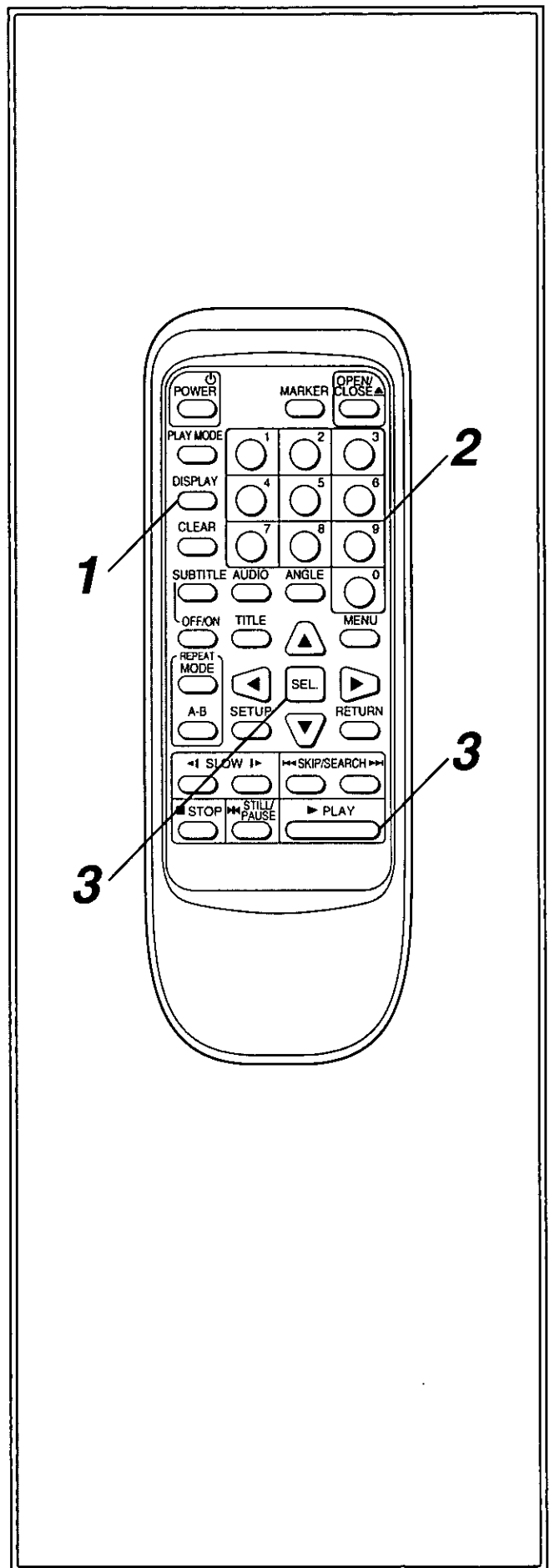

## Sélection directe des scènes

### Sélection des scènes par numéro de titre

Exemple: Pour visionner le titre "2"

- 1 Appuyer sur **DISPLAY** pendant la lecture.

TITRE [1] CHAPITRE 6  
TEMPS 38:20

- 2 Appuyer sur la (les) touche(s) numérique(s) pour sélectionner le titre de son choix.

TITRE [2] CHAPITRE 1  
TEMPS 38:25

- 3 Appuyer sur **SEL** ou **PLAY**.

La lecture commence au chapitre 1 du titre sélectionné.

### Sélection d'un numéro à deux chiffres

Exemple: 10

Appuyer sur "1" puis sur "0".

Pour référence:

- "NUMÉRO INEXISTANT" apparaît sur l'écran du téléviseur si le numéro sélectionné n'existe pas sur le disque.

## Selección directa de escenas

### Selección de escenas mediante número de título

Ejemplo: Para ver el título "2"

- 1 Pulse **DISPLAY** durante la reproducción.

TITULO [1] CAPITULO 6  
DURACION 38:20

- 2 Pulse el (los) botón(es) de número(s) para seleccionar el título preferido.

TITULO [2] CAPITULO 1  
DURACION 38:25

- 3 Pulse **SEL** o **PLAY**.

La reproducción comienza ahora desde el capítulo 1 del título seleccionado.

### Selección de un número de dos dígitos

Ejemplo: 10

Pulse "1" y luego "0".

Para su referencia:

- "NUMERO INEXISTENTE" aparece en el monitor de TV si el número seleccionado no existe en el disco.

Direct selection of scenes

Selecting scenes by chapter number

Example: Viewing chapter "1"

1 Press DISPLAY during play.

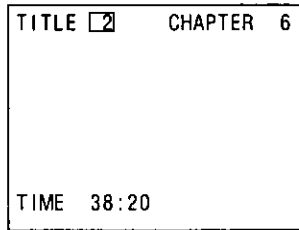

2 Press ► to move the cursor to the chapter number.

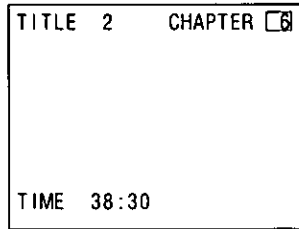

3 Press the number button(s) to select the preferred chapter.

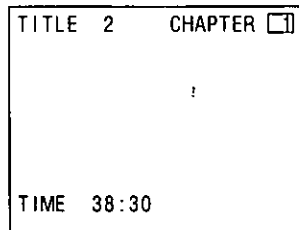

4 Press SEL or PLAY.

Play now commences from the selected chapter.

Selecting a double-digit number

Example: 10

Press "1" and then "0".

For your reference:

- "NUMBER OUT OF RANGE" appears on the TV monitor if the number selected does not exist on the disc.

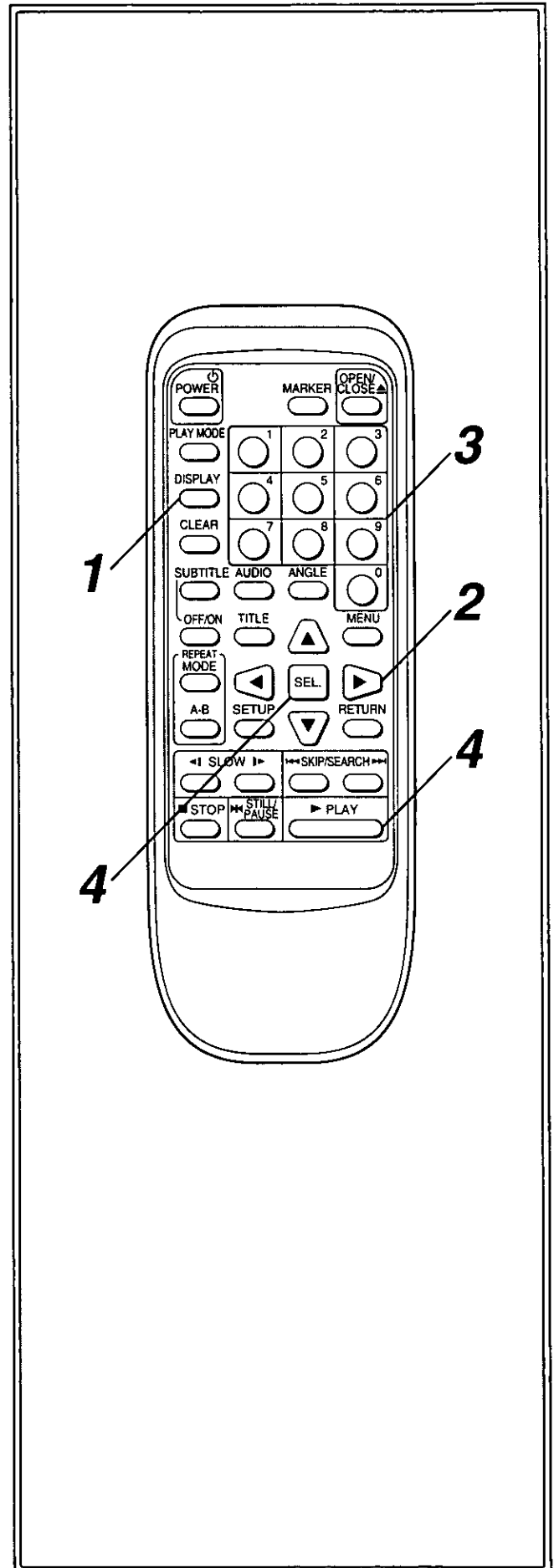



## Sélection directe des scènes

## Sélection des scènes par numéro de chapitre

Exemple: Pour visionner le chapitre "1"

- 1 Appuyer sur **DISPLAY** pendant la lecture.

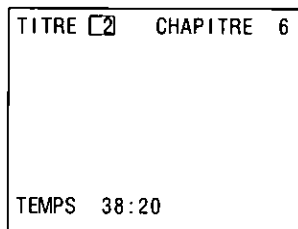

- 2 Appuyer sur **▶** pour amener le curseur en face du numéro du chapitre.

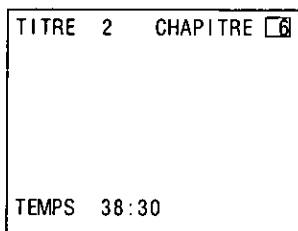

- 3 Appuyer sur la (les) touche(s) numérique(s) pour sélectionner le chapitre de son choix.

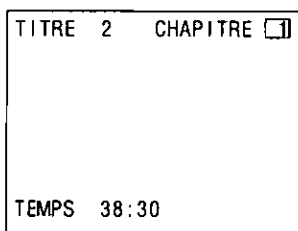

- 4 Appuyer sur **SEL** ou **PLAY**.

La lecture commence à partir du chapitre sélectionné.

## Sélection d'un numéro à deux chiffres

Exemple: 10

Appuyer sur "1" puis sur "0".

Pour référence:

- "NUMÉRO INEXISTANT" apparaît sur l'écran du téléviseur si le numéro sélectionné n'existe pas sur le disque.

## Selección directa de escenas

## Selección de escenas mediante número de capítulo

Ejemplo: Para ver el capítulo "1"

- 1 Pulse **DISPLAY** durante la reproducción.

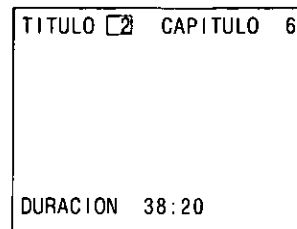

- 2 Pulse **▶** para alinear el cursor con el número del capítulo.

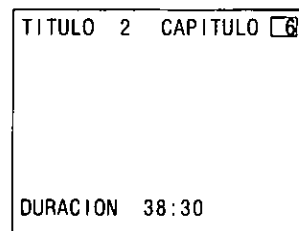

- 3 Pulse el (los) botón(es) de número(s) para seleccionar el capítulo preferido.

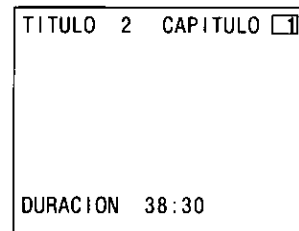

- 4 Pulse **SEL** o **PLAY**.

La reproducción comienza ahora desde el capítulo seleccionado.

## Selección de un número de dos dígitos

Ejemplo: 10

Pulse "1" y luego "0".

Para su referencia:

- "NUMERO INEXISTENTE" aparece en el monitor de TV si el número seleccionado no existe en el disco.

**Direct selection of scenes**

**Selecting scenes by time**

Example: Viewing after 60 minutes have elapsed from the title start

**1** Press **DISPLAY** during play.

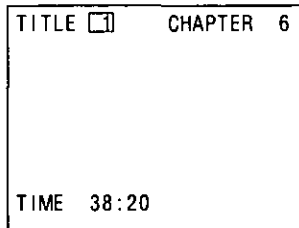

**2** Press **▼** to move the cursor to the time number.

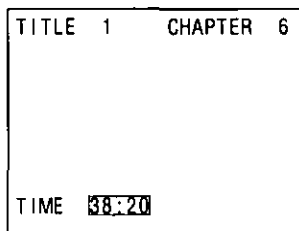

**3** Press the number button(s) to specify the starting position.

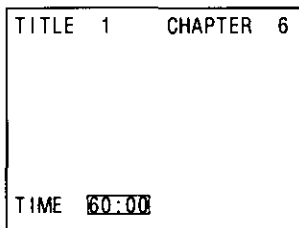

Example:  
To specify "60 min. 00 sec.", press "6", "0", "0" and "0".

**4** Press **SEL** or **PLAY**.

Play now commences from the specified position.

**Note:**

- These operations work only with discs for which the elapsed playing time appears on the unit's display during playback.
- For some discs, play may not start from the specified position even when the steps above have been performed correctly.

**For your reference:**

- "NUMBER OUT OF RANGE" appears on the TV monitor if the selected time is invalid.

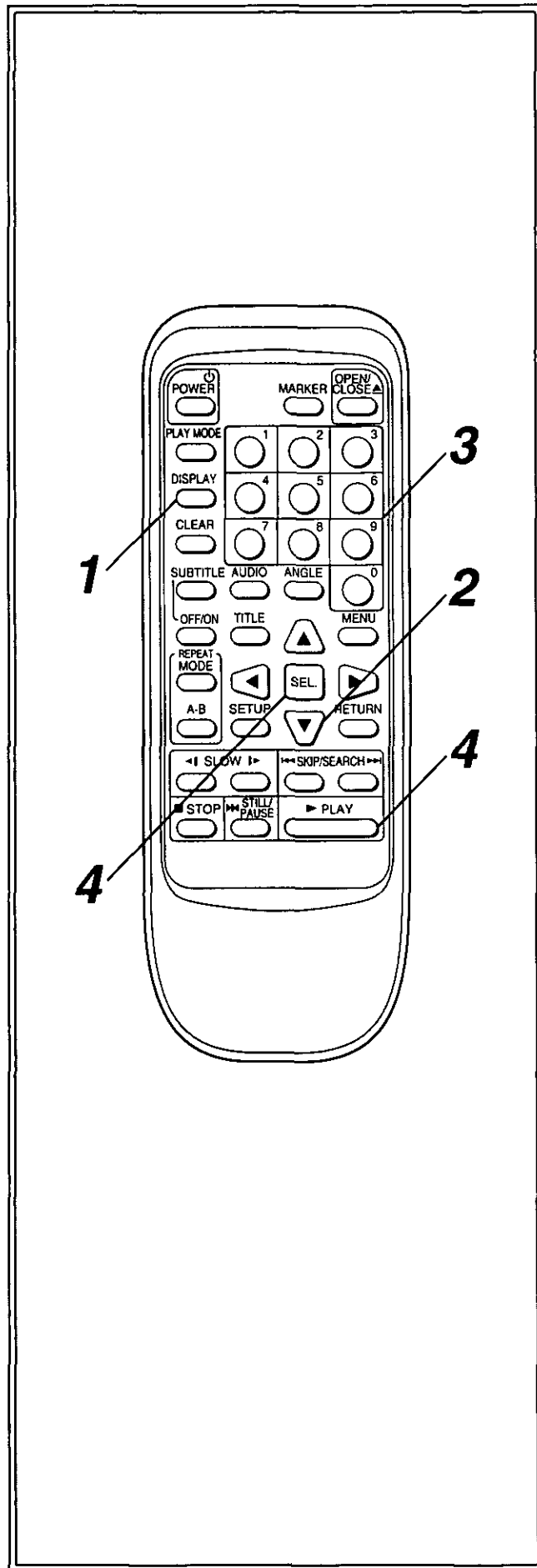

## Sélection directe des scènes

## Sélection des scènes par temps

Exemple: Pour visionner les images 60 minutes après le début du titre

- 1 Appuyer sur **DISPLAY** pendant la lecture.

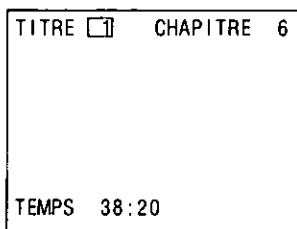

- 2 Appuyer sur **▼** pour amener le curseur en face des chiffres de temps.

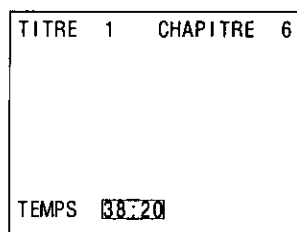

- 3 Appuyer sur la (les) touche(s) numérique(s) pour spécifier la position de début.

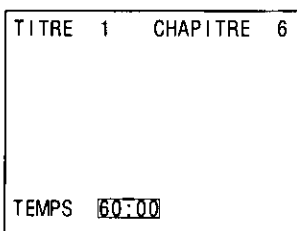

**Exemple:**

Pour spécifier "60 minutes et 00 seconde", appuyer sur "6", "0", "0" et "0".

- 4 Appuyer sur **SEL** ou **PLAY**.

La lecture commence à partir de la position spécifiée.

**Remarque:**

- Ces opérations ne sont possibles qu'avec des disques pour lesquels le temps de lecture écoulé apparaît sur le registre pendant la lecture.
- Avec certains disques, la lecture peut ne pas commencer au point spécifié, même si les opérations ci-dessus ont été effectuées correctement.

**Pour référence:**

- "NUMÉRO INEXISTANT" apparaît sur l'écran du téléviseur si le temps sélectionné n'existe pas sur le disque.

## Selección directa de escenas

## Selección de escenas mediante tiempo

Ejemplo: Para ver escenas después de haber pasado 60 minutos desde que empezó el título

- 1 Pulse **DISPLAY** durante la reproducción.

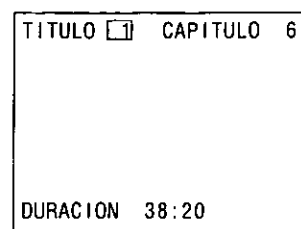

- 2 Pulse **▼** para alinear el cursor con el número de tiempo.

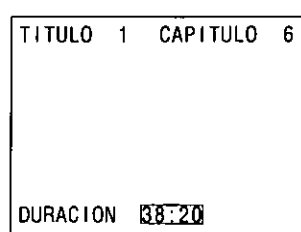

- 3 Pulse el (los) botón(es) de números para especificar la posición de inicio.

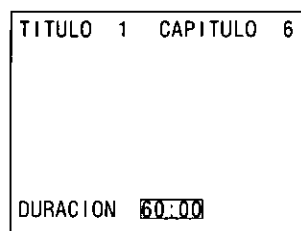

**Ejemplo:**

Para especificar "60 minutos 00 segundos" pulse "6", "0", "0" y "0".

- 4 Pulse **SEL** o **PLAY**.

La reproducción comienza ahora desde la posición especificada.

**Nota:**

- Estas operaciones sólo funcionan con discos para los cuales el tiempo de reproducción transcurrido aparece en el visualizador del aparato durante la reproducción.
- Con algunos discos, la reproducción puede no empezar desde la posición especificada aunque los pasos de arriba hayan sido realizados correctamente.

**Para su referencia:**

- "NUMERO INEXISTENTE" aparece en el monitor de TV si el tiempo seleccionado no existe en el disco.

# Repeat play

## Repeat viewing

### Press REPEAT MODE during play.

Each time this button is pressed, the TV monitor changes as shown below and the disc will repeat a chapter or title.

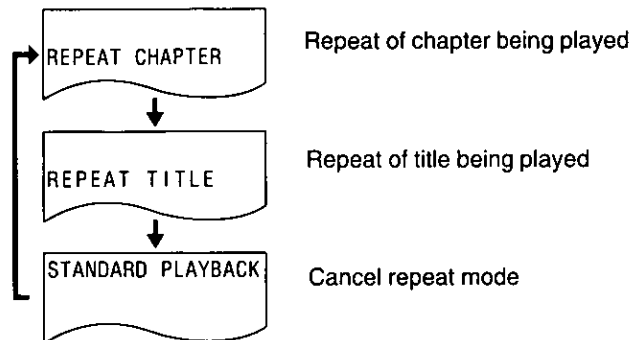

### To return to normal play

Press REPEAT MODE several times until "STANDARD PLAYBACK" is displayed.

**Note:**

- Repeat play works only with discs for which the elapsed playing time appears on the unit's display during playback.
- Repeat play may not work correctly with some DVDs.

## Repeating sections between two specific points (A-B repeat)

**1** Press A-B during play at the point where repeat play is to commence (A).



**2** Press A-B again at the point where repeat play is to be concluded (B).

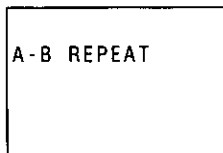

Repeat play of the selection between points A and B starts.

### To return to normal play

Press A-B again.  
("STANDARD PLAYBACK" appears on the TV monitor.)

**Note:**

- A-B repeat play works only within a chapter.
- A-B repeat play works only with discs for which the elapsed playing time appears on the unit's display during playback.
- Some subtitles recorded around point A or B may fail to appear.

**For your reference:**

- After step 1 above, pressing SKIP/SEARCH ►► to advance the disc to the point (B) is possible.

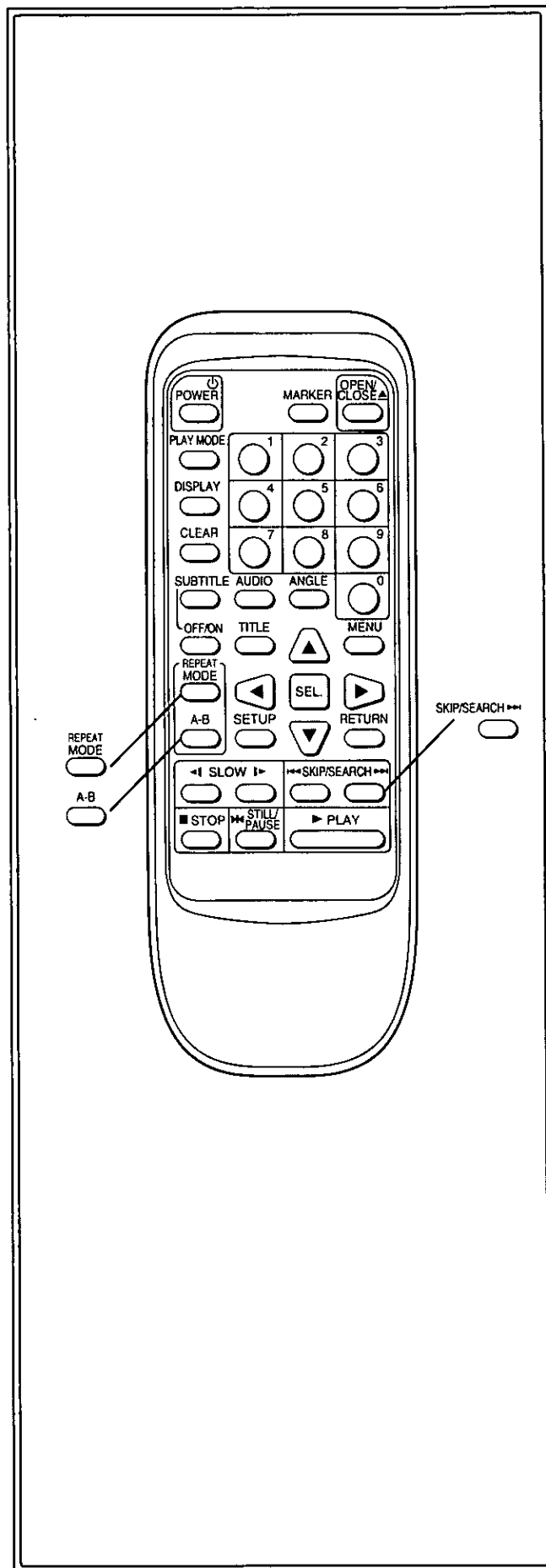

## Lecture en reprise

### Reprise du visionnement

Appuyer sur **REPEAT MODE** pendant la lecture.

Chaque fois que la touche est actionnée, l'écran du téléviseur change comme suit et le disque reprend la lecture du chapitre ou du titre.

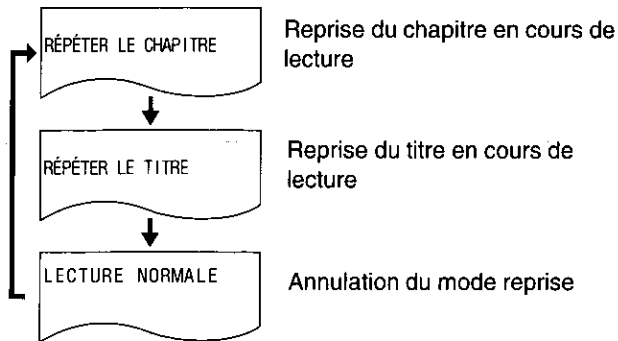

### Pour revenir à la lecture normale

Appuyer plusieurs fois de suite sur **REPEAT MODE** jusqu'à ce que "LECTURE NORMALE" apparaisse.

#### Remarque:

- La lecture en reprise n'est possible qu'avec les disques pour lesquels le temps de lecture écoulé apparaît sur le registre pendant la lecture.
- La lecture en reprise peut ne pas fonctionner correctement avec certains DVD.

### Reprise de sections entre deux points spécifiques (reprise A-B)

- 1 Appuyer sur **A-B** pendant la lecture au point où la lecture en reprise doit commencer (A).



- 2 Appuyer de nouveau sur **A-B** au point où la lecture en reprise doit prendre fin (B).

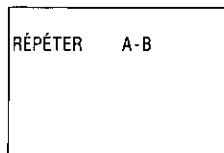

La lecture en reprise entre les points A et B commence.

### Pour revenir à la lecture normale

Appuyer de nouveau sur **A-B**.

("LECTURE NORMALE" apparaît sur l'écran du téléviseur.)

#### Remarque:

- La lecture en reprise A-B n'est possible qu'au sein d'un seul chapitre.
- La lecture en reprise A-B n'est possible qu'avec les disques pour lesquels le temps de lecture écoulé s'affiche sur le registre de l'appareil pendant la lecture.
- Certains sous-titres enregistrés aux alentours du point A ou B peuvent ne pas apparaître.

#### Pour référence:

- Après l'opération 1 ci-dessus, le fait d'appuyer sur **SKIP/SEARCH** ►► permet d'avancer le disque jusqu'au point (B).

## Repetición de reproducción

### Repetición de visión

Pulse **REPEAT MODE** durante la reproducción.

Cada vez que se pulse este botón, el monitor de TV cambiará como se muestra abajo y se repite un capítulo o un título.

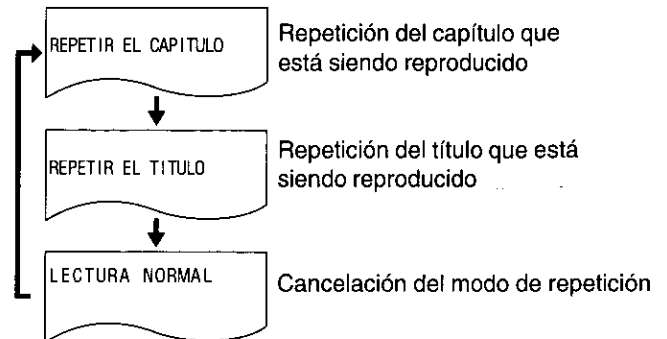

### Para volver a la reproducción normal

Pulse varias veces **REPEAT MODE** hasta que se visualice "LECTURA NORMAL".

#### Nota:

- La repetición de reproducción sólo funciona con discos para los cuales el tiempo de reproducción transcurrido aparece en el visualizador del aparato durante la reproducción.
- La repetición de reproducción puede que no funcione correctamente con algunos DVDs.

### Repetición de secciones ubicadas entre dos puntos específicos (Repetición A-B)

- 1 Durante la reproducción, pulse **A-B** en el punto donde quiera que comience la repetición de reproducción (A).

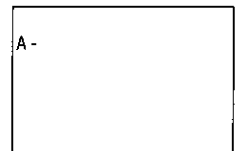

- 2 Pulse de nuevo **A-B** en el punto donde quiera que termine la repetición de reproducción (B).

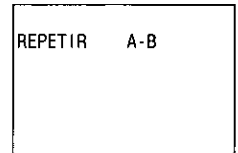

La repetición de reproducción entre los puntos A y B comienza ahora.

### Para volver al modo de reproducción normal

Pulse de nuevo **A-B**.

("LECTURA NORMAL" aparece en el monitor de TV.)

#### Notas:

- La repetición de reproducción A-B sólo funcionará dentro de un capítulo.
- La repetición de reproducción A-B sólo funcionará con discos para los que aparezca el tiempo de reproducción transcurrido en el visualizador del aparato durante la reproducción.
- Algunos subtítulos grabados alrededor del punto A o B puede que no aparezcan.

#### Para su referencia:

- Después del paso 1 de arriba es posible pulsar **SKIP/SEARCH** ►► para avanzar el disco hasta el punto (B).

# Convenient functions

## Storing scenes in memory to be viewed again (Marker)

Any scenes to be viewed later can easily be stored in the memory.

### Storing a scene in the memory **A**

**1** Press **MARKER** during play.

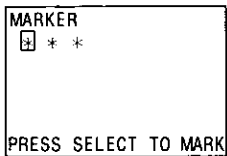

**2** Press **SEL.** during play at the scene to be viewed again.

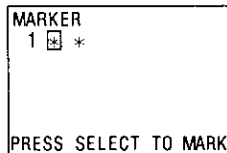

Up to 3 scenes can be stored in the memory.

• Press **MARKER** to clear the display.

### Recalling a scene with a marker **B**

**1** Press **MARKER** during play.

**2** Press **◀/▶** to select the marker number.

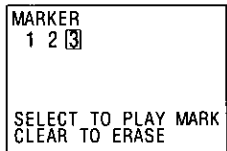

**3** Press **SEL.**

Play resumes from the scene corresponding to the selected marker.

### ■ Clearing the markers **B**

1. Press **MARKER** during play.
2. Press **◀/▶** to select the marker to be cleared.

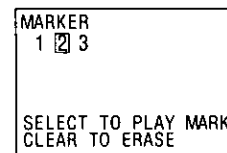

3. Press **CLEAR** during play.

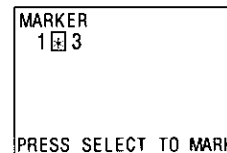

The selected marker is now cleared.

### Note:

- These operations work only with discs for which the elapsed playing time appears on the unit's display during playback.
- Some subtitles recorded around the marker may fail to appear.

### For your reference:

- All the markers are cleared when the power is turned off or the disc is removed.

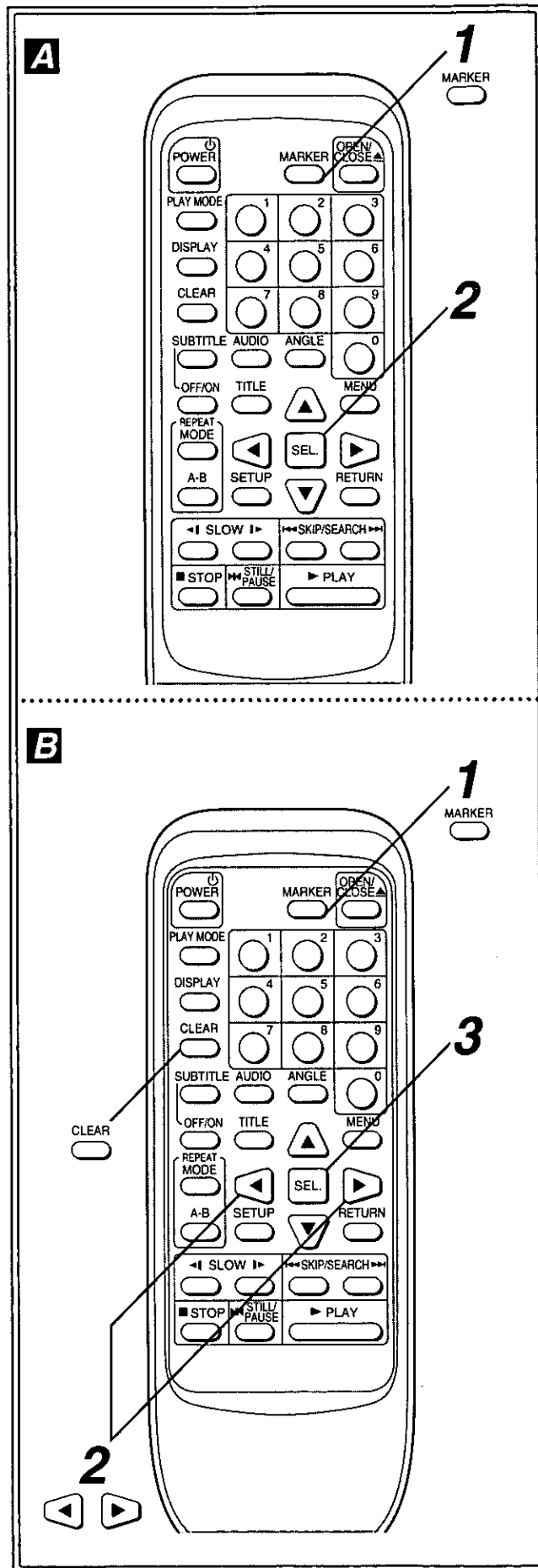

## Fonctions pratiques

### Mise en mémoire des scènes à réviser (marqueur)

Il est possible de mettre en mémoire les scènes à visionner ultérieurement en toute facilité.

#### Mise en mémoire d'une scène

- 1 Appuyer sur **MARKER** pendant la lecture.

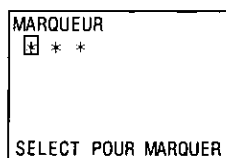

- 2 Appuyer sur **SEL.** pendant la lecture de la scène à réviser.

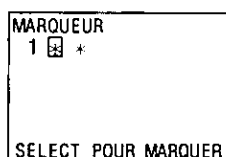

Il est possible de mettre un maximum de 3 scènes en mémoire.

- Appuyer sur **MARKER** pour effacer l'affichage.

#### Rappel d'une scène avec marqueur

- 1 Appuyer sur **MARKER** pendant la lecture.
- 2 Appuyer sur **◀/▶** pour sélectionner le numéro du marqueur.
- 3 Appuyer sur **SEL.**

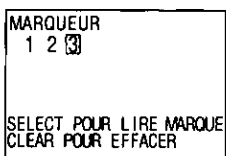

La lecture reprend à partir de la scène correspondant au marqueur sélectionné.

#### ■ Effacement des marqueurs

1. Appuyer sur **MARKER** pendant la lecture.
2. Appuyer sur **◀/▶** pour sélectionner le marqueur à effacer.

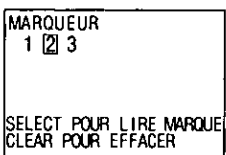

3. Appuyer sur **CLEAR**.

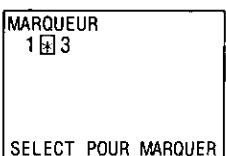

Le marqueur sélectionné s'efface.

#### Remarque:

- Ces opérations ne sont possibles qu'avec des disques pour lesquels le temps de lecture écoulé apparaît sur le registre pendant la lecture.
- Certains sous-titres enregistrés aux alentours du marqueur peuvent ne pas apparaître.

#### Pour référence:

- Tous les marqueurs s'effacent quand l'appareil est mis hors contact ou le disque retiré.

## Funciones convenientes

### Memorización de escenas para volver a verlas (Marcador)

Cualquier escena que vaya a ser vista más adelante podrá memorizarse fácilmente.

#### Memorización de una escena

- 1 Pulse **MARKER** durante la reproducción.

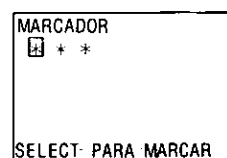

- 2 Pulse **SEL.** durante la reproducción de la escena que quiera volver a ver.

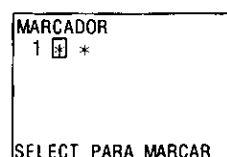

Se podrá memorizar un máximo de 3 escenas.

- Pulse **MARKER** para cancelar la visualización.

#### Para llamar a una escena con un marcador

- 1 Pulse **MARKER** durante la reproducción.
- 2 Pulse **◀/▶** para seleccionar el número del marcador.
- 3 Pulse **SEL.**

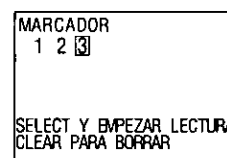

La reproducción se reanuda desde la escena correspondiente al marcador seleccionado.

#### ■ Cancelación de marcadores

1. Pulse **MARKER** durante la reproducción.
2. Pulse **◀/▶** para seleccionar el marcador que vaya a ser cancelado.

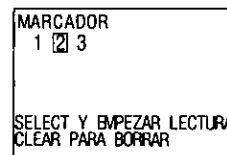

3. Pulse **CLEAR**.

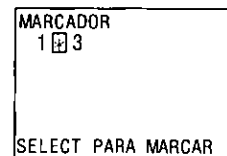

El marcador seleccionado se cancelará ahora.

#### Nota:

- Estas operaciones sólo funcionan con discos para los cuales el tiempo de reproducción transcurrido aparece en el visualizador del aparato durante la reproducción.
- Algunos subtítulos grabados alrededor del marcador pueden que no aparezcan.

#### Para su referencia:

- Al quitar el disco o al desconectar la alimentación se cancelan todos los marcadores.

Convenient functions

**Changing audio soundtrack language** 

It is possible to change the audio soundtrack language from the one selected at the initial settings (see page 68) to a different language, if available.  
 (This operation works only with discs on which multiple audio soundtrack languages are recorded.)

- 1** Press **AUDIO** during play.
- 2** Press **▲/▼** a number of times until the preferred language is selected.

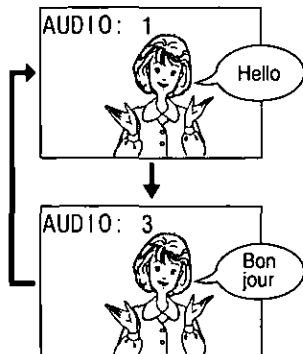

Press **AUDIO** to clear the display.

**For your reference:**

- When the preferred language is not selected even after pressing the button several times, it means that language is not available on the disc.
- When the power is turned on or the disc is removed, the language heard is the one selected at the initial settings. If this language is not recorded on the disc, only the available language on the disc will be heard.

**Switching ON/OFF the vocals for "KARAOKE" discs** 

- 1** Press **AUDIO** during play.  
Present status is displayed.

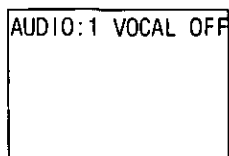

- 2** Press **◀/▶** to switch the vocal ON/OFF.

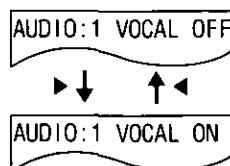

Press **AUDIO** to clear the display.

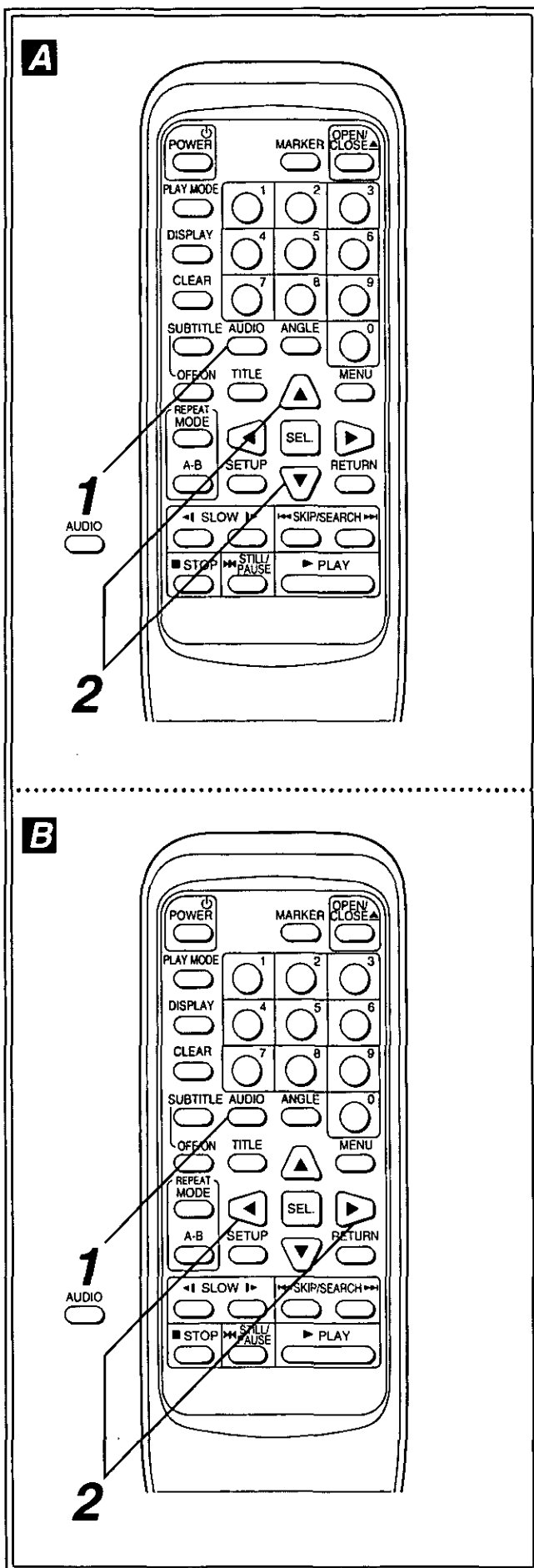



## Fonctions pratiques

**Changement de la langue de la piste son **

Il est possible de changer la langue de la piste son réglée au moment des réglages initiaux (voir page 69) et, de cas échéant, d'écouter la présentation dans cette langue. (Cette opération n'est possible qu'avec les disques ayant plusieurs langues enregistrées sur la piste son.)

- 1 Appuyer sur **AUDIO** pendant la lecture.
- 2 Appuyer sur **▲/▼** jusqu'à ce que la langue de son choix soit sélectionnée.

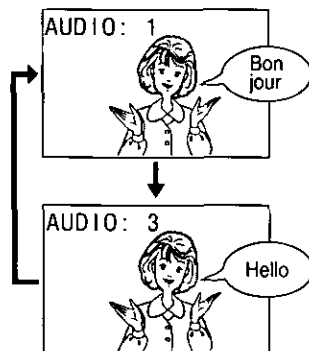

Appuyer sur **AUDIO** pour effacer l'affichage.

**Pour référence:**

- Si la langue désirée n'est pas sélectionnée après plusieurs pressions sur la touche, cela veut dire que la langue n'est pas disponible sur le disque.
- À la mise sous contact ou le disque est sorti, la langue qui est entendue est celle qui a été réglée au moment des réglages initiaux. Si cette langue n'est pas enregistrée sur le disque, seule la langue disponible sur le disque sera reproduite.

**Commutation marche/arrêt des voix pour les disques KARAOKE **

- 1 Appuyer sur **AUDIO** pendant la lecture. L'état actuel s'affiche.
- 2 Appuyer sur **◀/▶** pour reproduire/couper les voix.

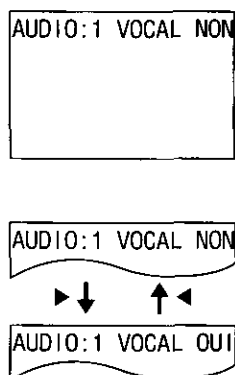

Appuyer sur **AUDIO** pour effacer l'affichage.

## Funciones convenientes

**Cambio del idioma de la pista de sonido **

El idioma de la pista de sonido seleccionada al hacer las fijaciones iniciales (consulte la página 69) se puede cambiar por otro idioma diferente, si éste se encuentra disponible. (Esta operación sólo funcionará con discos que tengan grabados múltiples idiomas.)

- 1 Pulse **AUDIO** durante la reproducción.
- 2 Pulse **▲/▼** un número de veces hasta seleccionar el idioma preferido.

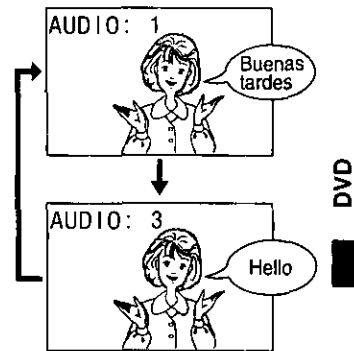

Pulse **AUDIO** para cancelar la visualización.

**Para su referencia:**

- Cuando no se seleccione el idioma deseado a pesar de haber pulsado el botón varias veces, esto significará que el idioma no se encuentra en el disco.
- Cuando se conecte la alimentación o quite el disco, el idioma escuchado será el que fue seleccionado al hacer las fijaciones iniciales. Si ese idioma no está grabado en el disco, sólo se oír el idioma disponible en el disco.

**Activación/Desactivación de las voces para discos "KARAOKE" **

- 1 Pulse **AUDIO** durante la reproducción. Se visualiza el estado actual.
- 2 Pulse **◀/▶** para activar/desactivar las voces.

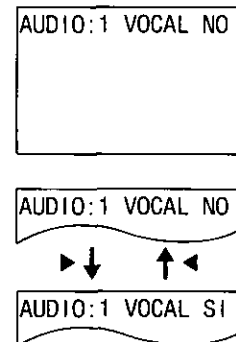

Pulse **AUDIO** para cancelar la visualización.

**Convenient functions**

**Clearing/Displaying of subtitles **A****

If a disc has subtitles recorded on it, they can either be cleared or displayed on the TV monitor.

**Press SUBTITLE OFF/ON during play.**

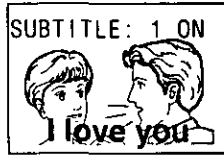

When this button is pressed once, the subtitles are cleared; when pressed again, they are displayed.

**Changing subtitle language **B****

It is possible to change the subtitle language from the one selected at the initial settings (see page 70) to a different language, if available.

(This operation works only with discs on which multiple subtitle languages are recorded.)

**1 Press SUBTITLE during play.**

When no subtitles are recorded “\*\*” will be displayed instead of the language number.

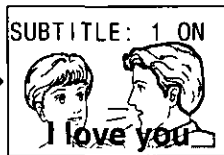

**2 Press ▲/▼ a number of times until the preferred language is selected.**

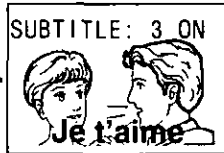

Press SUBTITLE to clear the display.

**Note:**

- In some cases, the subtitle language is not changed immediately to the selected one.

**For your reference:**

- When the preferred language is not selected even after pressing the button several times, it means that the language is not available on the disc.
- When the power is turned on or the disc is removed, subtitles appear in the language selected at the initial settings. If this language is not recorded on the disc, they appear in the disc's priority language.

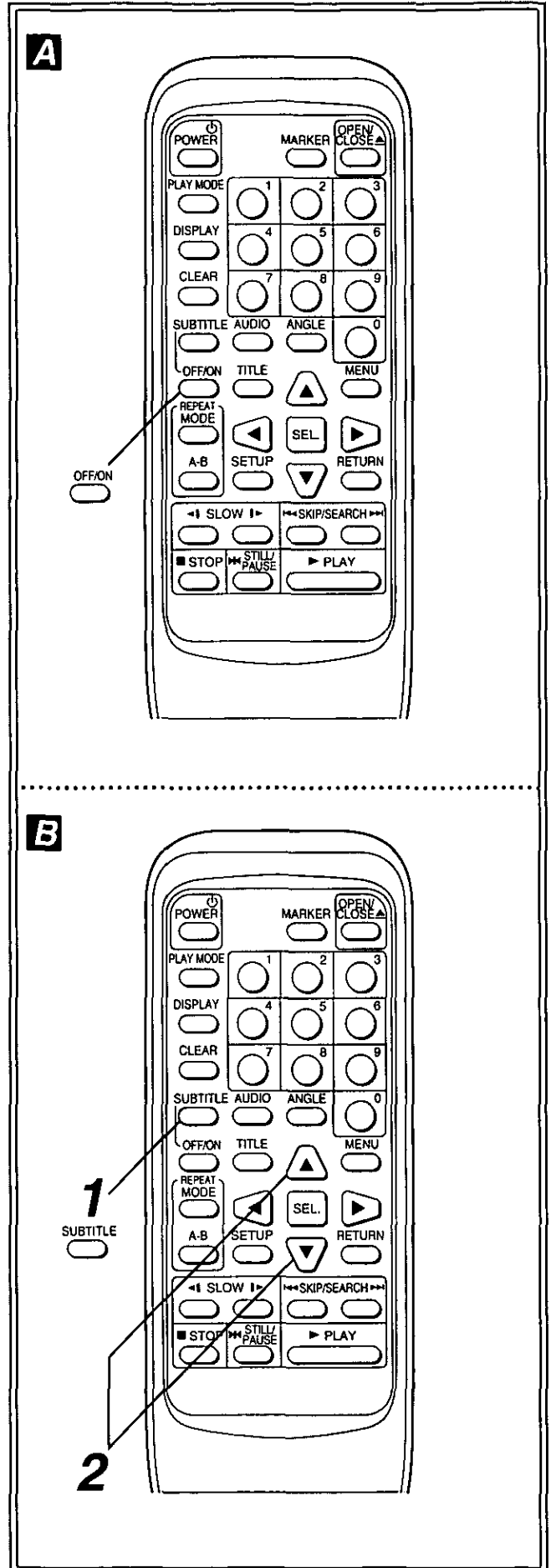

## Fonctions pratiques

Effacement/affichage des sous-titres 

Si le disque possède des sous-titres enregistrés, il est possible de les effacer ou de les afficher sur l'écran du téléviseur.

**Appuyer sur SUBTITLE OFF/ON pendant la lecture.**



Si la touche est enfoncée une fois, les sous-titres s'effacent; si elle est enfoncée de nouveau, les sous-titres s'affichent.

Changement de la langue des sous-titres 

Il est possible de changer la langue des sous-titres réglée au moment des réglages initiaux (voir page 71) et, le cas échéant, de regarder la présentation dans cette langue. (Cette opération n'est possible qu'avec les disques ayant plusieurs langues de sous-titres enregistrées.)

**1 Appuyer sur SUBTITLE pendant la lecture.**

S'il n'y a pas de sous-titres enregistrés, "\*" s'affiche à la place du numéro de langue.



**2 Appuyer sur ▲/▼ jusqu'à ce que la langue de son choix soit sélectionnée.**

Appuyer sur SUBTITLE pour effacer l'affichage.

**Remarque:**

- Il peut arriver que la langue des sous-titres ne change pas immédiatement.

**Pour référence:**

- Si la langue désirée n'est pas sélectionnée après plusieurs pressions sur la touche, cela veut dire que la langue n'est pas disponible sur le disque.
- A la mise sous contact ou au retrait du disque, les sous-titres apparaissent dans la langue réglée au moment de la configuration. Si cette langue n'est pas enregistrée sur le disque, ils apparaissent dans la langue prioritaire du disque.

## Funciones convenientes

Cancelación (Visualización) de subtítulos 

Si un disco tiene subtítulos grabados, éstos podrán cancelarse o visualizarse en el monitor de TV.

**Pulse SUBTITLE OFF/ON durante la reproducción.**



Cuando se pulse este botón una vez, los subtítulos se cancelarán; cuando se pulse de nuevo, los subtítulos se visualizarán.

Cambio del idioma de subtítulos 

El idioma de los subtítulos seleccionado al hacer las fijaciones iniciales (consulte la página 71) se puede cambiar por otro idioma diferente, si éste se encuentra disponible. (Esta operación sólo funcionará con discos que tengan grabados múltiples idiomas de subtítulos.)

**1 Pulse SUBTITLE durante la reproducción.**

Cuando no haya subtítulos grabados, "\*" se visualizará en lugar del número de idioma.



**2 Pulse ▲/▼ un número de veces hasta seleccionar el idioma preferido.**

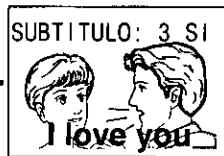

Pulse SUBTITLE para cancelar la visualización.

**Nota:**

- En algunos casos, el idioma de subtítulos no cambiará inmediatamente al idioma seleccionado.

**Para su referencia:**

- Cuando no se seleccione el idioma deseado a pesar de haber pulsado el botón varias veces, esto significará que el idioma no se encuentra en el disco.
- Cuando se conecte la alimentación o se quite el disco, los subtítulos aparecerán en el idioma seleccionado al hacer las fijaciones iniciales. Si ese idioma no está grabado en el disco, los subtítulos aparecerán en el idioma prioritario del disco.

Convenient functions

**Viewing from another angle **

Some DVD discs may contain scenes which have been shot simultaneously from a number of different angles. For these discs, the same scene can be viewed from each of these different angles using the ANGLE button. (The recorded angles differ depending on the disc used.)

- 1** Press ANGLE during play.
- 2** Press ▲/▼ a number of times until the preferred angle is selected.

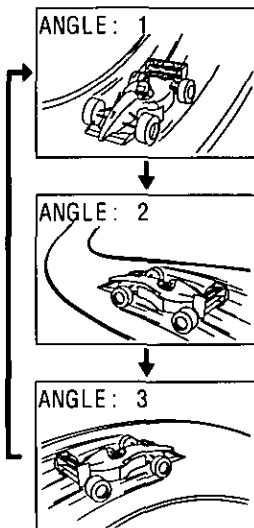

Press ANGLE to clear the display.

**Note:**

- This function will only work on discs where different angles have been recorded. ("ANGLE" is shown on the unit's display.)

**Selection of titles **

Some discs with movies, for example, come with two or more titles. If the disc has a title menu recorded on it, the TITLE button can be used to select the movie title. (The details of operation differ depending on the disc used.)

- 1** Press TITLE during play.

A list of the titles on the disc is now displayed.

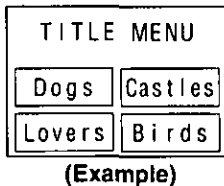

- 2** Press ◀/▶/▲/▼ to select the preferred title.

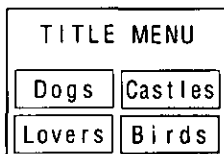

- 3** Press SEL or PLAY.

The selected title now starts playing.



**For your reference:**

- Play continues behind the TITLE menu after TITLE is pressed; however, pressing TITLE again resumes play from the scene when TITLE was first pressed.

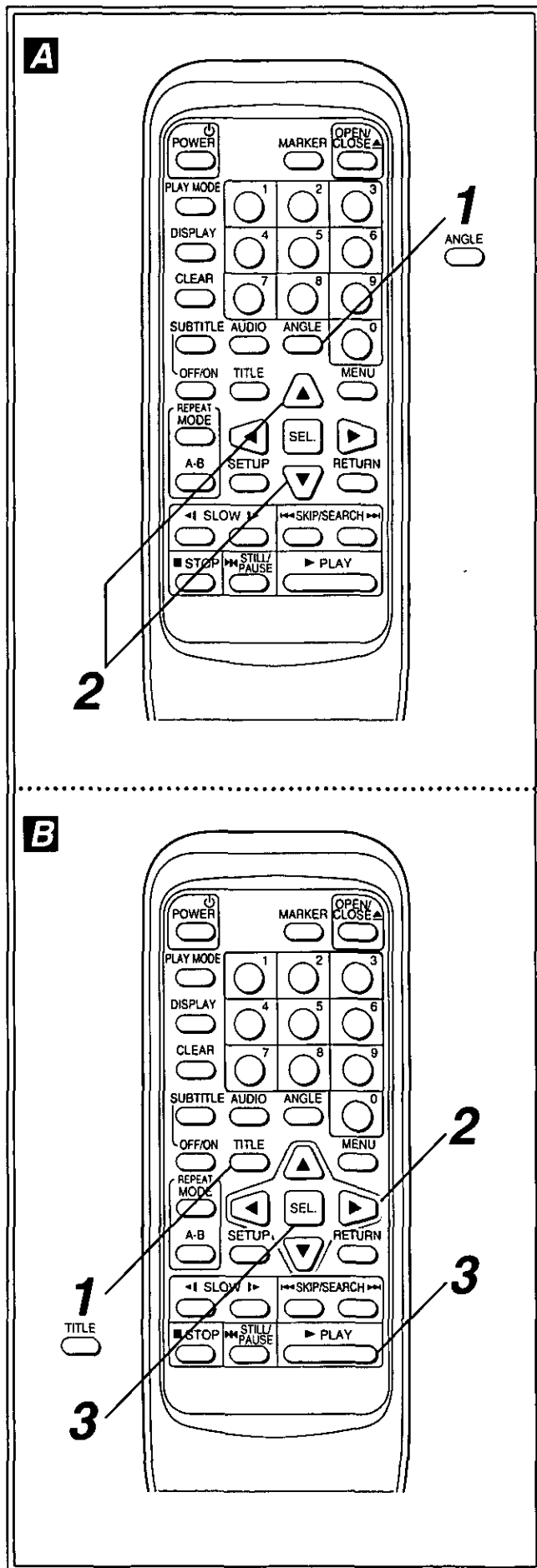

## Fonctions pratiques

Visionnement sous un autre angle 

Certains DVD renferment des scènes qui ont été prises simultanément sous plusieurs angles. Avec ces disques, la même scène pourra être visionnée sous chacun des angles différents à l'aide de la touche d'angle (ANGLE). (Les angles de prise de vues enregistrés varient avec les disques.)

- 1 Appuyer sur **ANGLE** pendant la lecture.
- 2 Appuyer sur **▲/▼** jusqu'à ce que l'angle de son choix soit sélectionné.

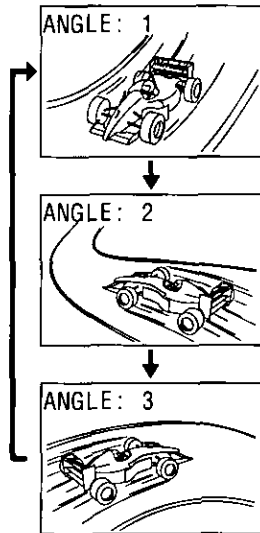

Appuyer sur **ANGLE** pour effacer l'affichage.

**Remarque:**

- Cette fonction n'est possible qu'avec les disques ayant différents angles enregistrés. ("ANGLE" s'affiche sur le registre de l'appareil.)

Sélection des titres 

Certains disques, de film par exemple, possèdent deux titres ou plus. Si le disque possède un menu enregistré, la touche de titre (TITLE) pourra servir à sélectionner le titre du film. (Les détails des opérations varient avec les disques.)

- 1 Appuyer sur **TITLE** pendant la lecture.

Une liste des titres du disque s'affiche.

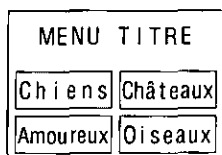

(Exemple)

- 2 Appuyer sur **◀/▶/▲/▼** pour sélectionner le titre de son choix.

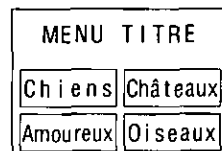

- 3 Appuyer sur **SEL** ou **PLAY**.

La lecture du titre sélectionné commence.

**Pour référence:**

- La lecture se poursuit après le menu TITLE sur pression de la touche de titre (TITLE); toutefois, le fait d'appuyer de nouveau sur la touche de titre (TITLE) fait reprendre la lecture à partir de la scène où la touche de titre (TITLE) a été pressée pour la première fois.

## Funciones convenientes

Visión desde otro ángulo 

Algunos discos DVD tienen escenas que han sido filmadas simultáneamente desde un número de ángulos diferentes. Con estos discos, la misma escena podrá verse desde cada uno de estos ángulos diferentes utilizando el botón ANGLE. (Los ángulos grabados son diferentes según el disco utilizado.)

- 1 Pulse **ANGLE** durante la reproducción.
- 2 Pulse **▲/▼** un número de veces hasta seleccionar el ángulo preferido.

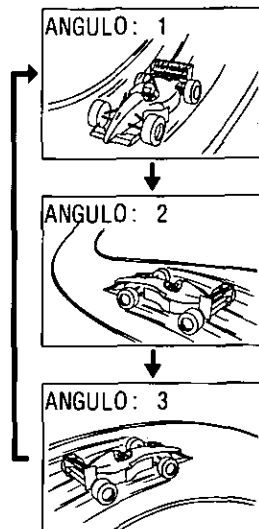

Pulse **ANGLE** para cancelar la visualización.

**Nota:**

- Esta operación sólo funcionará con discos que tengan grabados diferentes ángulos. ("ANGLE" se mostrará en el visualizador del aparato.)

Selección de títulos 

Algunos discos con películas, por ejemplo, vienen con dos o más títulos. Si el disco tiene un menú de títulos grabado, el botón TITLE podrá utilizarse para seleccionar el título de la película. (Los detalles de operación cambian según el disco utilizado.)

- 1 Pulse **TITLE** durante la reproducción.

Ahora se visualiza una lista de los títulos del disco.

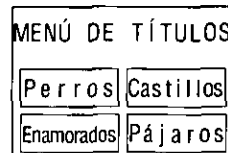

(Ejemplo)

- 2 Pulse **◀/▶/▲/▼** para seleccionar el título preferido.

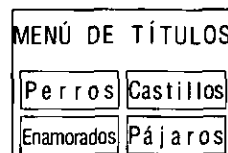

- 3 Pulse **SEL** o **PLAY**.

El título seleccionado empieza a reproducirse ahora.

**Para su referencia:**

- La reproducción continúa detrás del menú TITLE después de pulsar TITLE; sin embargo, al pulsar de nuevo TITLE se reanuda la reproducción desde la escena en la que se pulsó TITLE por primera vez.

## Convenient functions

### Using a DVD menu

Some DVD discs have unique menu structures called DVD menus. For example, DVDs programmed with complex contents provide guide menus, and those recorded with various languages provide menus for audio and subtitle language. Although the DVD menu's contents and operation differ from disc to disc, the following explains basic operation when this feature is used.

#### 1 Press MENU during play.

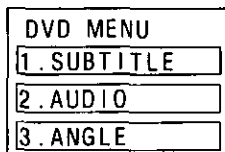

The DVD menu entered on the disc is now displayed.

#### 2 Press ◀/▶/▲/▼ to select the preferred item.

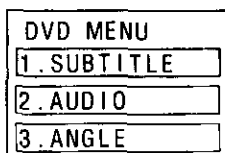

#### 3 Press SEL.

The selected item is now executed.

#### When the menu continues onto another screen

Repeat steps 2 and 3.

#### To return to the previous menu screen

Press RETURN.

#### To clear the DVD menu

Press MENU.

#### For your reference:

- Play continues behind the DVD menu after MENU is pressed; however, pressing MENU again resumes play from the scene when MENU was first pressed.

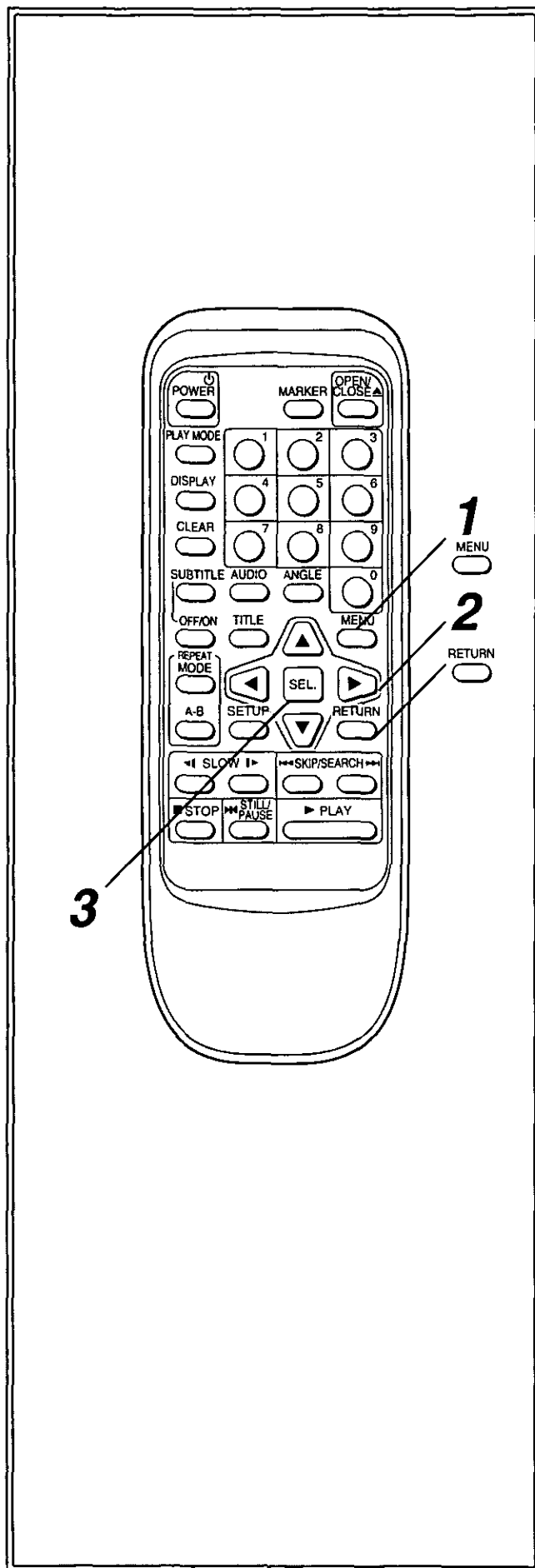

## Fonctions pratiques

### Utilisation d'un menu DVD

Certains disques DVD ont un menu unique appelé menus DVD. Par exemple, les DVD programmés avec un contenu complexe offrent des menus-guides, et ceux qui sont enregistrés en différentes langues offrent des menus pour la langue audio et la langue des sous-titres. Bien que le contenu et le fonctionnement du menu DVD diffèrent d'un disque à l'autre, nous donnons ci-dessous le fonctionnement de base lorsque cette fonction est utilisée.

#### 1 Appuyer sur MENU pendant la lecture.

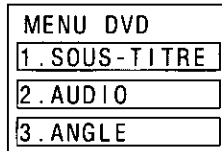

Le menu DVD entré sur le disque s'affiche.

#### 2 Appuyer sur ◀/▶/▲/▼ pour sélectionner la rubrique de son choix.

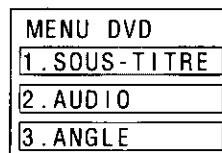

#### 3 Appuyer sur SEL.

La rubrique sélectionnée est exécutée.

### Si le menu continue sur un autre écran

Recommencer les opérations 2 et 3.

### Pour revenir à l'écran de menu précédent

Appuyer sur RETURN.

### Pour effacer d'un menu DVD

Appuyer sur MENU.

#### Pour référence:

- La lecture se poursuit après le menu DVD sur pression de la touche de menu (MENU); toutefois, le fait d'appuyer de nouveau sur la touche de menu (MENU) fait reprendre la lecture à partir de la scène où la touche de menu (MENU) a été pressée pour la première fois.

## Funciones convenientes

### Utilización de un menú DVD

Algunos discos DVD tienen estructuras únicas de menús llamadas menús DVD. Por ejemplo, los DVDs programados con un contenido complejo proporcionan menús guía, y los grabados con varios idiomas proporcionan menús para audio e idiomas de subtítulos. Aunque los contenidos de los menús DVD y la operación cambian de disco a disco, a continuación se explica la operación básica cuando se utiliza esta característica.

#### 1 Pulse MENU durante la reproducción.

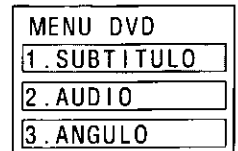

El menú de DVD introducido en el disco se visualiza ahora.

#### 2 Pulse ◀/▶/▲/▼ para seleccionar el ítem preferido.

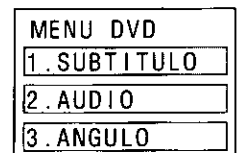

#### 3 Pulse SEL.

El ítem seleccionado no se ejecuta.

### Quando el menú continúe en otra pantalla

Repita los pasos 2 y 3.

### Para volver a la pantalla de menú anterior

Pulse RETURN.

### Para cancelar de un menú DVD

Pulse MENU.

#### Para su referencia:

- La reproducción continúa detrás del menú DVD después de pulsar MENU; sin embargo, al pulsar de nuevo MENU se reanuda la reproducción desde la escena en la que se pulsó MENU por primera vez.

# Video CD and audio CD playback

## Preparations

- Switch on the TV set's power, and select "Video" as the TV input.
- Switch on the stereo system's power if the player has been connected to a stereo system.

## Basic play

**1** Switch on the power.

**2** Press OPEN/CLOSE to open the disc tray.

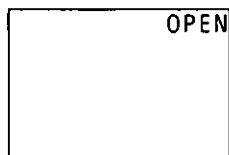

**3** Place a disc onto the tray.

Hold the disc without touching either of its surfaces, position it with the printed title side facing up, align it with the guides, and place it in its proper position.

- ① 8 cm disc
- ② 12 cm disc

**4** Press PLAY.

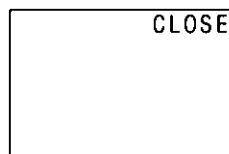

For audio CDs and for video CDs without playback control (see page 50):  
Play is commenced.

For video CDs provided with playback control:  
A menu appears after a few moments.

## Menu play [Video CDs]

- This function works only with video CDs with playback control (version 2.0).
- The details differ depending on the disc concerned. Also refer to the instructions accompanying the disc.

After steps 1 to 4 above the menus are displayed on the TV monitor:

### Example:

Viewing "Middle East" on a WORLD ATLAS disc

1 EAST ASIA
2 SOUTH ASIA
3 MIDDLE EAST
4 AFRICA
5 EUROPE

**5** Press the number button(s) to select the preferred item.



**6** Press SEL.

The player now starts to play the selected item.

### Note:

◀▶/▲/▼ are not effective for selecting items.

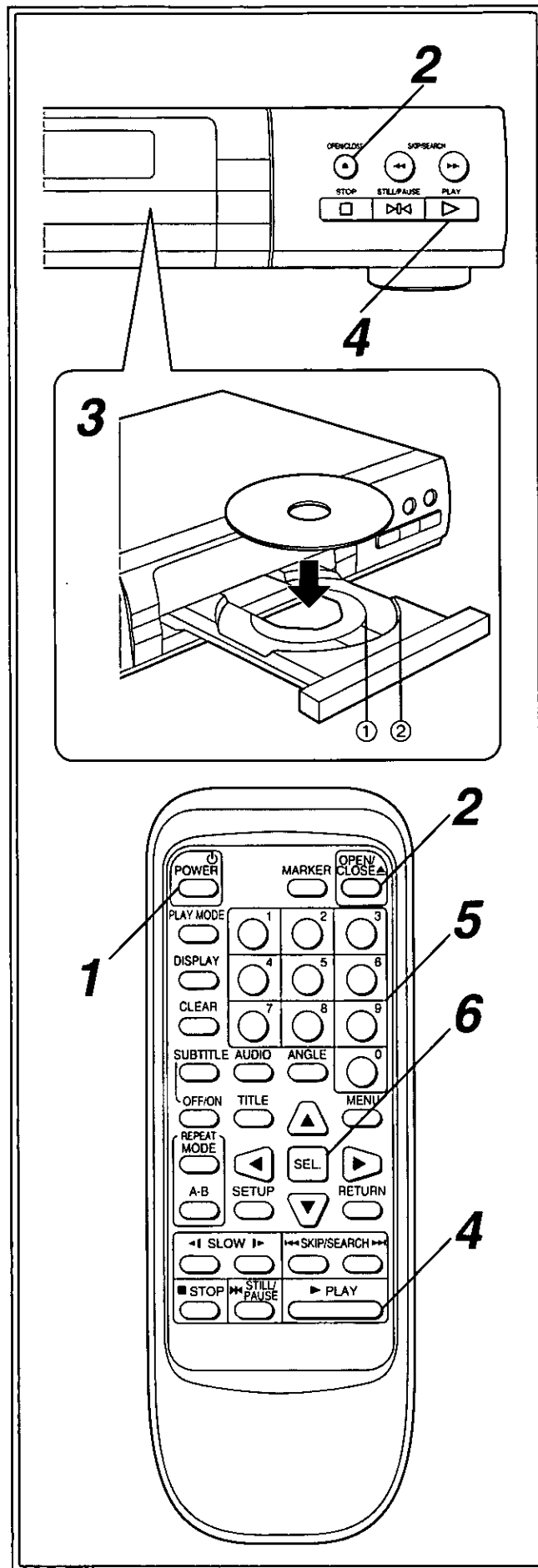



## Lecture de CD vidéo et de CD audio

### Préparations

- Établir le contact sur le téléviseur et sélectionner "Video" pour l'entrée du téléviseur.
- Si le lecteur est raccordé à une chaîne stéréo, établir le contact sur la chaîne stéréo.

### Lecture de base

#### 1 Établir le contact.

#### 2 Appuyer sur OPEN/CLOSE pour ouvrir le plateau du disque.

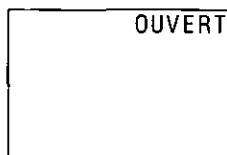

#### 3 Mettre un disque sur le plateau.

Tenir le disque sans toucher ses surfaces, le placer avec le côté portant le titre tourné vers le haut, l'aligner sur les guides et le mettre en place correctement.

- ① Disque de 8 cm
- ② Disque de 12 cm

#### 4 Appuyer sur PLAY.

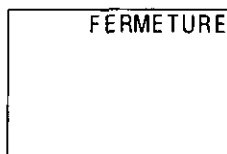

Avec les CD audio et les CD vidéo sans commande de lecture (voir page 51):

La lecture commence.

Avec les CD vidéo dotés de la commande de lecture:

Un menu apparaît au bout de quelques instants.

### Lecture par menu [CD vidéo]

- Cette fonction n'est possible qu'avec les CD vidéo dotés de la commande de lecture (version 2.0).
- Les détails varient avec les disques.

Voir également les instructions qui accompagnent le disque. Lorsque les opérations 1 à 4 ci-dessus ont été effectuées, les menus s'affichent sur l'écran du téléviseur:

#### Exemple:

Pour visionner le "Moyen Orient" sur un disque d'atlas mondial



#### 5 Appuyer sur la (les) touche(s) numérique(s) pour sélectionner la rubrique de son choix.



#### 6 Appuyer sur SEL.

Le lecteur commence à lire la rubrique sélectionnée.

#### Remarque:

◀/▶/▲/▼ ne sont pas opérationnels pour la sélection des rubriques.

## Reproducción de CDs de vídeo y de audio

### Preparaciones

- Conecte la alimentación del televisor y seleccione "Video" como entrada del televisor.
- Conecte la alimentación del sistema estéreo si el reproductor ha sido conectado a un sistema estéreo de este tipo.

### Reproducción básica

#### 1 Conecte la alimentación.

#### 2 Pulse OPEN/CLOSE para abrir la bandeja del disco.

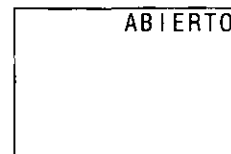

#### 3 Ponga un disco en la bandeja.

Sujete el disco sin tocar ninguna de sus superficies, póngalo con el lado donde está impreso el título hacia arriba, alinéelo con las guías y póngalo en su posición apropiada.

- ① Disco de 8 cm
- ② Disco de 12 cm

#### 4 Pulse PLAY.

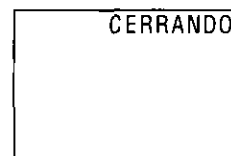

Para CDs de audio y CDs de vídeo sin control de reproducción (consulte la página 51):

Comienza la reproducción.

Para CDs de vídeo con control de reproducción:

Después de unos momentos aparece un menú.

### Reproducción con menú [CDs de vídeo]

- Esta función sólo se activa con CDs de vídeo con control de reproducción (versión 2.0).
- Los detalles cambian según el disco pertinente. Consulte también las instrucciones suministradas con el disco.

Cuando se hayan ejecutado los pasos 1 a 4 arriba, los menús se visualizarán en el monitor de TV:

#### Ejemplo:

Visión de "Oriente Medio" en un disco con ATLAS MUNDIAL



#### 5 Pulse el (los) botón(es) de número(s) para seleccionar el ítem preferido.



#### 6 Pulse SEL.

El reproductor empieza a reproducir ahora el ítem seleccionado.

#### Nota:

◀/▶/▲/▼ no sirven para seleccionar ítemes.

## Video CD and audio CD playback

### When the menu continues onto another screen

After step 4 on page 48, press SKIP/SEARCH ►►.

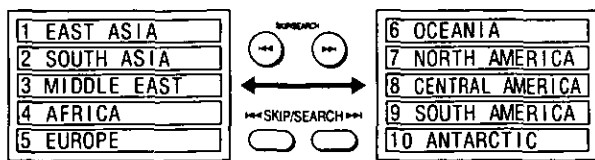

- To return to the previous menu screen  
Press ◀◀ SKIP/SEARCH.

### Stopping play and returning to the menu screen

Press RETURN.

- Play is suspended, and the menu screen is displayed.

### After operation

When the unit is not in use, remove the disc and press POWER to turn off the power.

The power will automatically turn off after 30 minutes or so have elapsed in the stop mode. **(Auto power-off function)**

### Note:

- The disc continues to rotate while the menu is displayed even after the player has finished playing a particular item. When no further selections are to be played, be sure to press the STOP button to clear the menu display.
- If the disc is placed in upside down (and it is a single sided disc), the DVD display will indicate "NO DISC".

### For your reference:

- When "!" appears while a button is being operated, it means that the corresponding operation is prohibited by the player.

When "!!" appears, it means the operation is prohibited by the disc.

### What is playback control?

If a video CD has "playback control" written on its disc or jacket, it means that particular scenes or information can be selected for viewing interactively with the TV monitor using the menu screen.

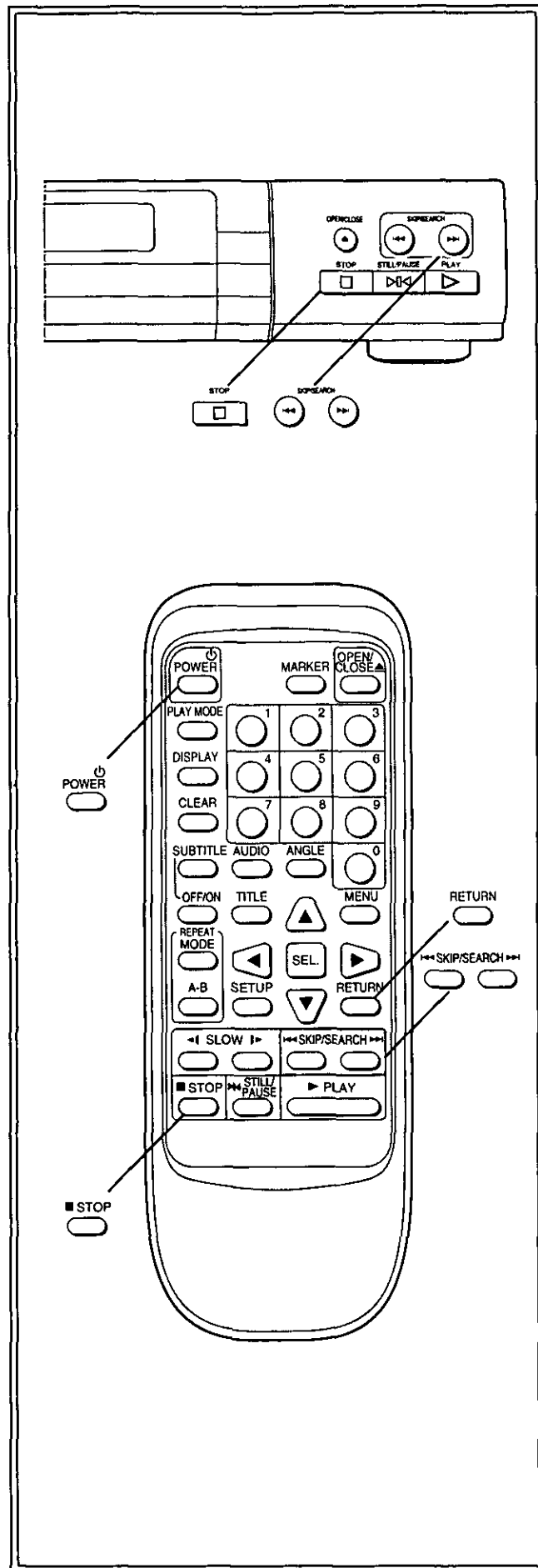

## Lecture de CD vidéo et de CD audio

## Si le menu continue sur un autre écran

Après l'opération 4 de la page 49, appuyer sur SKIP/SEARCH ►►.

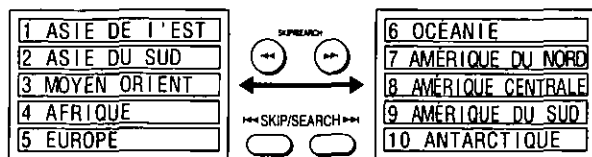

- Pour revenir à l'écran de menu précédent  
Appuyer sur ◀◀ SKIP/SEARCH.

## Arrêt de la lecture et retour à l'écran de menu

Appuyer sur RETURN.

- La lecture s'interrompt, et l'écran de menu s'affiche.

## Après l'utilisation

Si l'appareil n'est pas être utilisé dans l'immédiat, sortir le disque et appuyer sur POWER pour couper le contact.

Le lecteur se met automatiquement hors contact au bout de 30 minutes environ en mode d'arrêt. (**Fonction de coupure automatique du contact**)

## Remarque:

- Lorsque la lecture d'une rubrique spécifique est terminée, le disque continue à tourner pendant que le menu est affiché. Si aucune autre sélection ne doit être lue, bien appuyer sur STOP pour effacer l'affichage du menu.
- Si le disque est placé à l'envers (et le disque n'a qu'un seul côté), l'affichage DVD indique "NO DISC".

## Pour référence:

- Si "!" apparaît pendant une pression sur une touche, cela veut dire que l'opération correspondante est interdite par le lecteur.

Si "!!" apparaît, cela veut dire que l'opération est interdite par le disque.

## Qu'est-ce que la commande de lecture?

Si un CD vidéo possède l'indication "playback control" (commande de lecture) écrite sur son étiquette ou sur son étui, cela veut dire que des scènes ou des informations spécifiques pourront être sélectionnées pour un visionnement interactif sur l'écran du téléviseur à l'aide de l'écran de menu.

## Reproducción de CDs de vídeo y de audio

## Cuando el menú continúe en otra pantalla

Después del paso 4 de la página 49, pulse SKIP/SEARCH ►►.

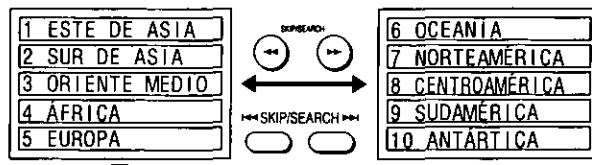

- Para volver a la pantalla de menú anterior  
Pulse ◀◀ SKIP/SEARCH.

## Parada de la reproducción y retorno a la pantalla de menú

Pulse RETURN.

- La reproducción se para y se visualiza la pantalla de menú.

## Después de la operación

Cuando el aparato no se utilice, quite el disco y pulse POWER para desconectar la alimentación.

La alimentación del reproductor se desconectará automáticamente después de que éste haya estado unos 30 minutos en el modo de parada. (**Función de desconexión automática de la alimentación**)

## Nota:

- El disco continúa girando mientras se visualiza el menú, incluso después de que el reproductor haya terminado de reproducir un ítem particular. Cuando no vayan a reproducirse más selecciones, asegúrese de pulsar el botón STOP para cancelar la visualización del menú.
- Si el disco se pone al revés (y es un disco grabado en un solo lado), el visualizador del reproductor DVD mostrará "NO DISC".

## Para su referencia:

- Cuando aparezca "!" mientras se esté utilizando un botón, esto significará que el reproductor prohíbe la operación correspondiente. Cuando aparezca "!!", esto significará que el disco prohíbe la operación.

## ¿Qué es el control de reproducción?

Si un CD de vídeo tiene escritas las palabras "playback control" (control de reproducción) en él mismo o en su carátula, esto significa que escenas o información particulares podrán ser seleccionadas para ser vistas interactivamente en el monitor de TV usando la pantalla de menú.

## Video CD and audio CD playback

### Stopping play

Press **STOP**.

#### For your convenience:

- When play is stopped, the unit records the point where **STOP** was pressed (**RESUME function**). Press **PLAY** again, and play will resume from this point. When the tray is opened or **STOP** is pressed again, the **RESUME** function will be cleared.
- The **RESUME** function works only with discs for which the elapsed playing time appears on the unit's display during playback.
- This feature will not be cleared when the power is turned **OFF** and then **ON**.

### Rapid advance (Rapid reverse)

Hold **SKIP/SEARCH** or **SKIP/SEARCH** down during play.

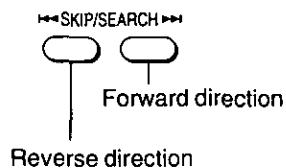

- The disc is rapidly advanced (or reversed) while the button is held down.
- Normal play is resumed when the button is released.

#### For your reference:

- The speed of advance (or reverse) is relatively slow at first and becomes faster after about 5 seconds.
- When **SKIP/SEARCH** is pressed during menu play of video CDs, a menu screen may sometimes be recalled.

### Skipping ahead or back to tracks

#### Skipping ahead

Press **SKIP/SEARCH** during play.  
A track is skipped each time the button is pressed.

#### Skipping back

Press **SKIP/SEARCH** during play.  
When the button is pressed once midway through a track, play returns to the start of that track. When it is pressed again, a track is skipped each time the button is pressed.

#### For your reference:

- When **SKIP/SEARCH** is pressed during menu play of video CDs, a menu screen may sometimes be recalled.

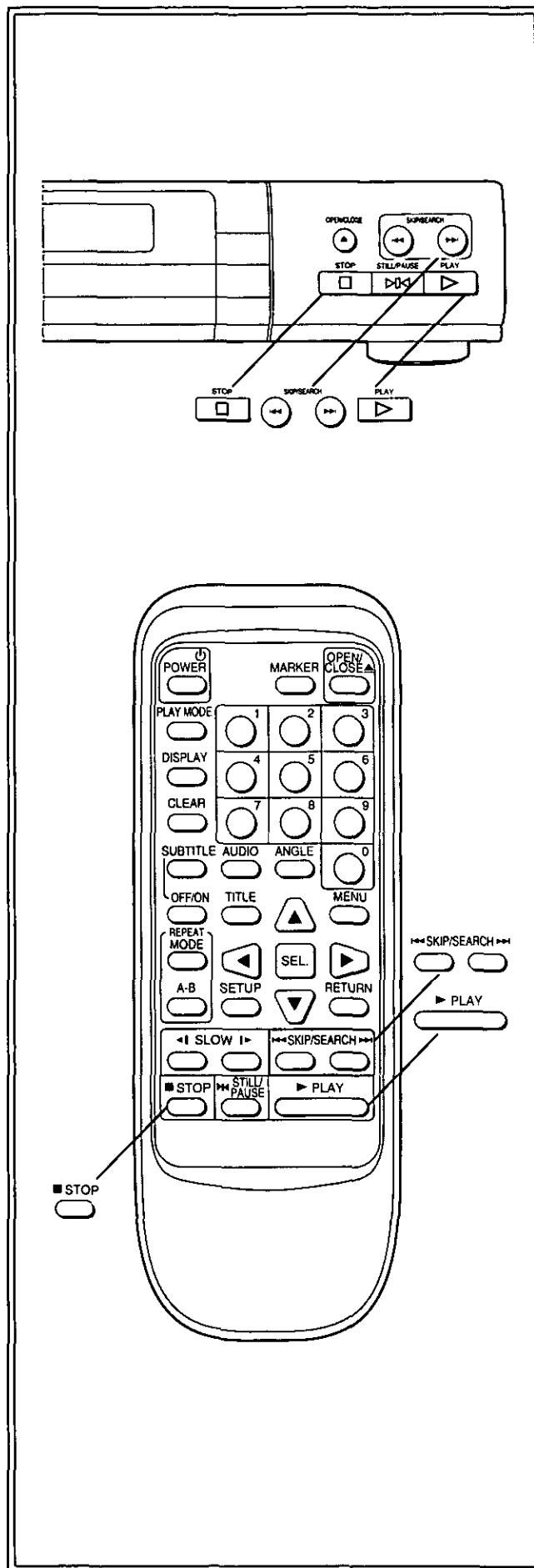

## Lecture de CD vidéo et de CD audio

## Arrêt de la lecture

## Appuyer sur STOP.

## Pour votre commodité:

- Lorsque la lecture est arrêtée, l'appareil enregistre le point où la touche d'arrêt (STOP) a été actionnée (**Fonction RESUME**). Appuyer à nouveau sur la touche de lecture (PLAY) et la lecture reprend à ce point. Lorsque le plateau est ouvert ou que la touche d'arrêt (STOP) est pressée de nouveau, la fonction RESUME s'annule.

La fonction RESUME n'est opérationnelle qu'avec les disques pour lesquels le temps de lecture écoulé s'affiche sur le registre pendant la lecture.

Cette fonction ne s'annule pas lorsque l'appareil est mis hors contact puis à nouveau en contact.

## Avance rapide (recul rapide)

Maintenir **⏮ SKIP/SEARCH** ou **SKIP/SEARCH ⏭** enfoncée pendant la lecture.

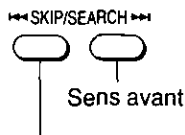

Sens arrière

- Le disque avance (ou recule) rapidement tout le temps que la touche est maintenue enfoncée.
- La lecture normale reprend lorsque la touche est libérée.

## Pour référence:

- La vitesse d'avance (ou de recul) est relativement lente au début, puis elle s'accélère au bout de 5 secondes environ.
- Si la touche de saut/repérage (**⏮ SKIP/SEARCH ⏭**) est pressée pendant la lecture par menu d'un CD vidéo, il peut arriver qu'un écran de menu soit appelé.

## Saut aux plages suivantes ou précédentes

## Saut aux plages suivantes

Appuyer sur **SKIP/SEARCH ⏭** pendant la lecture.

Une plage est sautée à chaque pression sur la touche.

## Saut aux plages précédentes

Appuyer sur **⏮ SKIP/SEARCH** pendant la lecture.

Si la touche est actionnée une fois au milieu d'une plage, la lecture revient au début de cette plage. Si elle est actionnée de nouveau, une plage est sautée à chaque pression.

## Pour référence:

- Si la touche de saut/repérage (**⏮ SKIP/SEARCH ⏭**) est pressée pendant la lecture par menu d'un CD vidéo, il peut arriver qu'un écran de menu soit appelé.

## Reproducción de CDs de vídeo y de audio

## Parada de la reproducción

## Pulse STOP.

## Para conveniencia:

- Cuando se detenga la reproducción, el aparato grabará el punto donde se pulsó el botón STOP (**Función RESUME**). Pulse de nuevo PLAY y la reproducción se reanudará desde ese punto. Cuando se abra la bandeja o se pulse de nuevo STOP, la función RESUME se cancelará.

La función RESUME sólo funciona con discos para los cuales el tiempo de reproducción transcurrido aparece en el visualizador del aparato durante la reproducción.

Esta característica no se cancelará cuando se desconecte la alimentación y luego vuelva a conectarse.

## Avance rápido (Retroceso rápido)

Mantenga pulsado **⏮ SKIP/SEARCH** o **SKIP/SEARCH ⏭** durante la reproducción.



- La reproducción avanza rápidamente (o retrocede) mientras se mantiene pulsado el botón.

- La reproducción normal se reanuda cuando se suelta el botón.

## Para su referencia:

- La velocidad de avance (o retroceso) es relativamente lenta al principio, pero aumenta después de pasar unos 5 segundos.
- Cuando se pulse **⏮ SKIP/SEARCH ⏭** durante la reproducción con menú de discos compactos de vídeo, algunas veces se llamará a una pantalla de menú.

## Salto hacia pistas posteriores o anteriores

## Salto hacia adelante

Pulse **SKIP/SEARCH ⏭** durante la reproducción.

Cada vez que se pulsa el botón se salta una pista.

## Salto hacia atrás

Pulse **⏮ SKIP/SEARCH** durante la reproducción.

Cuando se pulse una vez el botón en medio de una pista, la reproducción volverá al principio de esa pista. Cuando se pulse de nuevo se saltará una pista cada vez que se pulse el botón.

## Para su referencia:

- Cuando se pulse **⏮ SKIP/SEARCH ⏭** durante la reproducción con menú de discos compactos de vídeo, algunas veces se llamará a una pantalla de menú.

## Video CD and audio CD playback

### Still picture (Pause)

Press **STILL/PAUSE** during play.

**Video CD:**

The player will be placed in the still picture mode.

**Audio CD:**

The player will be placed in the pause mode.

**To return to normal play**

Press **PLAY**.

### Frame advance [Video CDs]

Press **STILL/PAUSE** in the still picture mode.

The disc is advanced by one frame each time the button is pressed.

**To return to normal play**

Press **PLAY**.

### Slow-motion play [Video CDs]

Press **◀ SLOW** or **SLOW ▶** in the play mode or still picture mode.

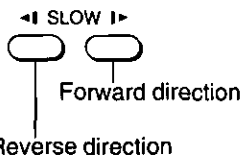

**To return to the still picture mode**

Press **STILL/PAUSE**.

**To return to normal play**

Press **PLAY**.

**For your reference:**

- Slow-motion playback in reverse direction is not possible.

### Enjoying video CDs with playback control without using menus [Video CDs]

- 1 Press **STOP** after the menu screen appears (after step 4 on page 48).  
("PBC" will be cleared from the unit's display.)
- 2 Press the number button(s) to select the preferred track.
- 3 Press **PLAY**.  
(Play is commenced.)

**To return to menu play**

Press **STOP** to stop playback and press **MENU**.

("PBC" will light up on the unit's display and the menu screen is resumed.)

Perform steps 5 and 6 on page 48.

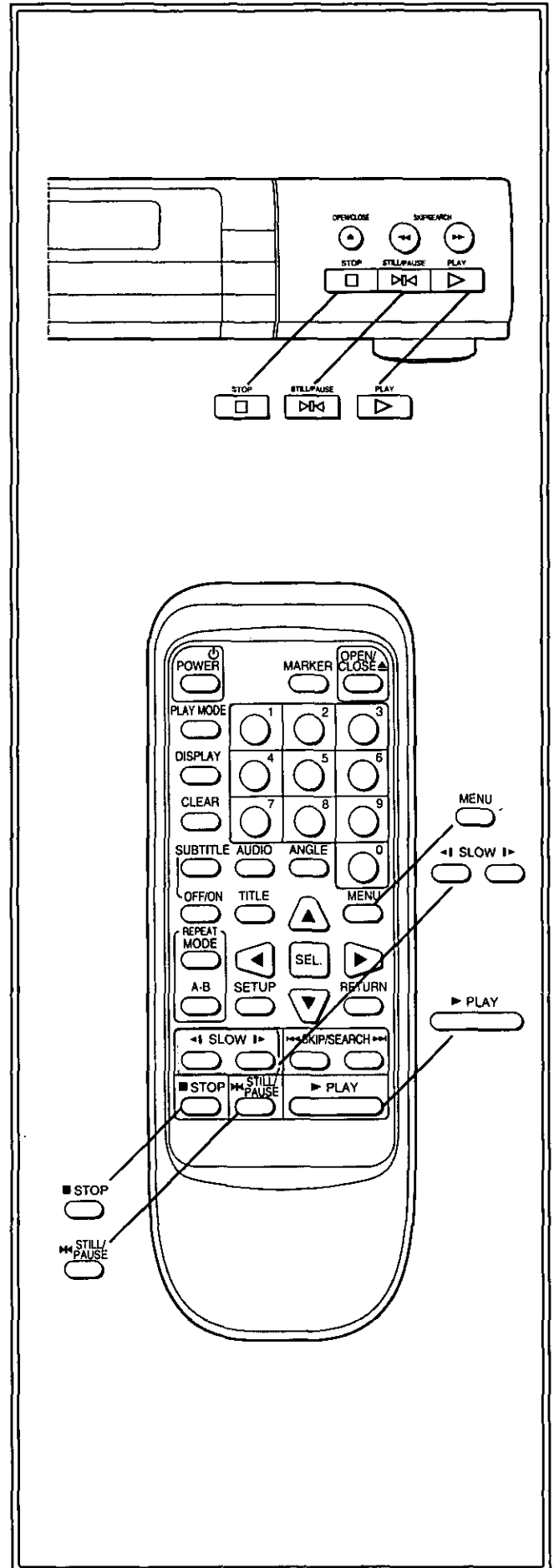

## Lecture de CD vidéo et de CD audio

## Arrêt sur image (Pause)

Appuyer sur STILL/PAUSE pendant la lecture.

**CD vidéo:**

Le lecteur passe en mode arrêt sur image.

**CD audio:**

Le lecteur passe en mode pause.

**Pour revenir à la lecture normale**

Appuyer sur PLAY.

## Avance image par image [CD vidéo]

Appuyer sur STILL/PAUSE pendant l'arrêt sur image.

Le disque avance d'une image à chaque pression sur la touche.

**Pour revenir à la lecture normale**

Appuyer sur PLAY.

## Lecture ralentie [CD vidéo]

Appuyer sur ◀ SLOW ou SLOW ▶ en mode de lecture ou en mode arrêt sur image.

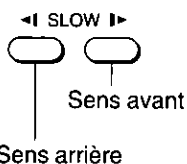

**Pour revenir à la mode arrêt sur image**

Appuyer sur STILL/PAUSE.

**Pour revenir à la lecture normale**

Appuyer sur PLAY.

**Pour référence:**

- La lecture au ralenti n'est pas possible en sens inverse.

## Lecture de disques vidéo avec commande de lecture sans utiliser les menus [CD vidéo]

- 1 Appuyer sur STOP lorsque l'écran de menu est affiché (après l'opération 4 de la page 49). ("PBC" s'efface du registre de l'appareil.)
- 2 Appuyer sur la (les) touche(s) numérique(s) pour sélectionner la plage de son choix.
- 3 Appuyer sur PLAY. (La lecture commence.)

**Pour revenir à la lecture par menu**

Appuyer sur STOP pour arrêter la lecture et appuyer sur MENU.

("PBC" s'allume sur le registre de l'appareil et l'écran de menu réapparaît.)

Suivre les opérations 5 et 6 à la page 49.

## Reproducción de CDs de vídeo y de audio

## Imagen fija (Pausa)

Pulse STILL/PAUSE durante la reproducción.

**CDs de vídeo:**

El reproductor se pondrá en el modo de imagen fija.

**CDs de audio:**

El reproductor se pondrá en el modo de pausa.

**Para cambiar al modo de reproducción normal**

Pulse PLAY.

## Avance de cuadro [CDs de vídeo]

Pulse STILL/PAUSE en el modo de imagen fija.

El disco avanza un cuadro cada vez que se pulsa este botón.

**Para volver al modo de reproducción normal**

Pulse PLAY.

## Reproducción a cámara lenta

[CDs de vídeo]

Pulse ◀ SLOW o SLOW ▶ en el modo de reproducción o de imagen fija.

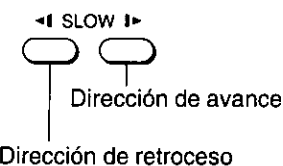

**Para volver al modo de imagen fija**

Pulse STILL/PAUSE.

**Para volver al modo de reproducción normal**

Pulse PLAY.

**Para su referencia:**

- No es posible realizar la reproducción a cámara lenta en la dirección de retroceso.

## Para disfrutar de CDs de vídeo con control de reproducción sin utilizar menús [CDs de vídeo]

- 1 Pulse STOP después de que aparezca la pantalla de menú (después del paso 4 en la página 49). ("PBC" desaparecerá del visualizador del aparato.)
- 2 Pulse el (los) botón(es) para seleccionar la pista preferida.
- 3 Pulse PLAY. (Comienza la reproducción.)

**Para volver a la reproducción de menú**

Pulse STOP para detener la reproducción y pulse MENU.

("PBC" se encenderá en el visualizador del aparato y la pantalla de menú se reanudará.)

Realice los pasos 5 y 6 de la página 49.

## Direct selection of scenes

### Selecting by track number

Example: Viewing (listening to) track "3"

- 1** Press DISPLAY during play.

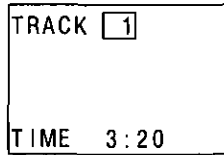

- 2** Press the number button(s) to select the preferred track.

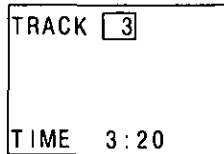

- 3** Press SEL or PLAY.

Play now commences from the selected track.

### Selecting a double-digit number

Example: 10

Press "1" and then "0".

#### Note:

- These operations do not work during menu play of video CDs.

#### For your reference:

- "NUMBER OUT OF RANGE" appears on the TV monitor if the number selected does not exist on the disc.

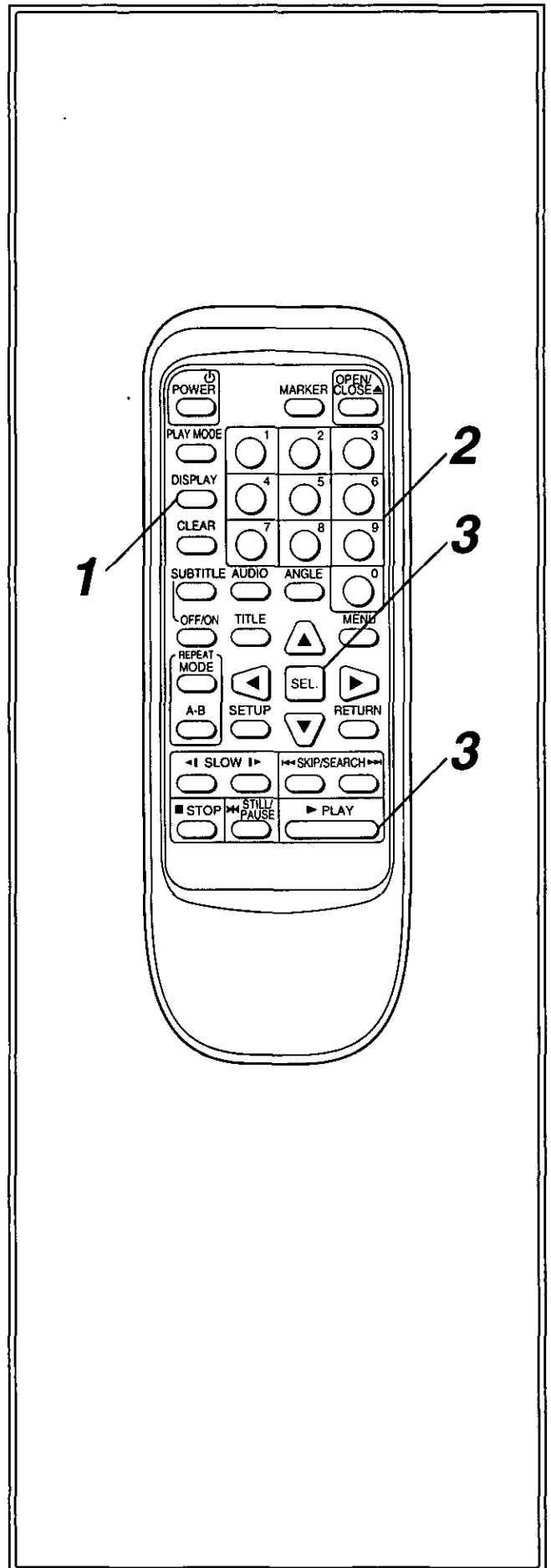



## Sélection directe des scènes

### Sélection par numéro de plage

Exemple: Pour visionner (écouter) la plage "3"

- 1 Appuyer sur DISPLAY pendant la lecture.

PLAGE 1  
TEMPS 3:20

- 2 Appuyer sur la (les) touche(s) numérique(s) pour sélectionner la plage de son choix.

PLAGE 3  
TEMPS 3:20

- 3 Appuyer sur SEL ou PLAY.

La lecture commence à partir de la plage sélectionnée.

### Sélection d'un numéro à deux chiffres

Exemple: 10

Appuyer sur "1" puis sur "0".

#### Remarque:

- Ces opérations ne fonctionnent pas pendant une lecture par menu d'un CD vidéo.

#### Pour référence:

- "NUMÉRO INEXISTANT" apparaît sur l'écran du téléviseur si le numéro sélectionné n'existe pas sur le disque.

## Selección directa de escenas

### Selección mediante número de pista

Ejemplo: Para ver (escuchar) la pista "3"

- 1 Pulse DISPLAY durante la reproducción.

PISTA 1  
DURACION 3:20

- 2 Pulse el (los) botón(es) de número(s) para seleccionar la pista preferida.

PISTA 3  
DURACION 3:20

- 3 Pulse SEL o PLAY.

La reproducción comienza ahora desde la pista seleccionada.

### Selección de un número de dos dígitos

Ejemplo: 10

Pulse "1" y luego "0".

#### Nota:

- Estas operaciones no funcionan durante la reproducción con menú de CDs de vídeo.

#### Para su referencia:

- "NUMERO INEXISTENTE" aparece en el monitor de TV si el número seleccionado no existe en el disco.

# Repeat play

## Repeat viewing (listening)

**Press REPEAT MODE during play.**

Each time this button is pressed, the TV monitor changes as shown below and the disc will repeat a track or the entire disc content.

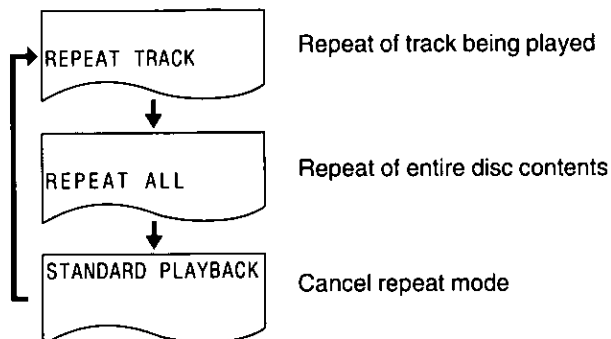

### To return to normal play

Press REPEAT MODE several times until "STANDARD PLAYBACK" is displayed.

**Note:**

- Repeat play works only with discs for which the elapsed playing time appears on the unit's display during playback.

## Repeating sections between two specific points (A-B repeat)

**1** Press A-B during play at the point where repeat play is to commence (A).



**2** Press A-B again at the point where repeat play is to be concluded (B).

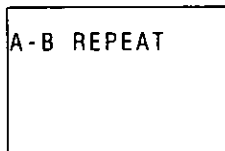

Repeat play of the selection between points A and B starts.

### To return to normal play

Press A-B again. ("STANDARD PLAYBACK" appears on the TV monitor.)

**Note:**

- A-B repeat play works only within a track.

**For your reference:**

- After step 1 above, pressing SKIP/SEARCH ►► to advance the disc to the point (B) is possible.

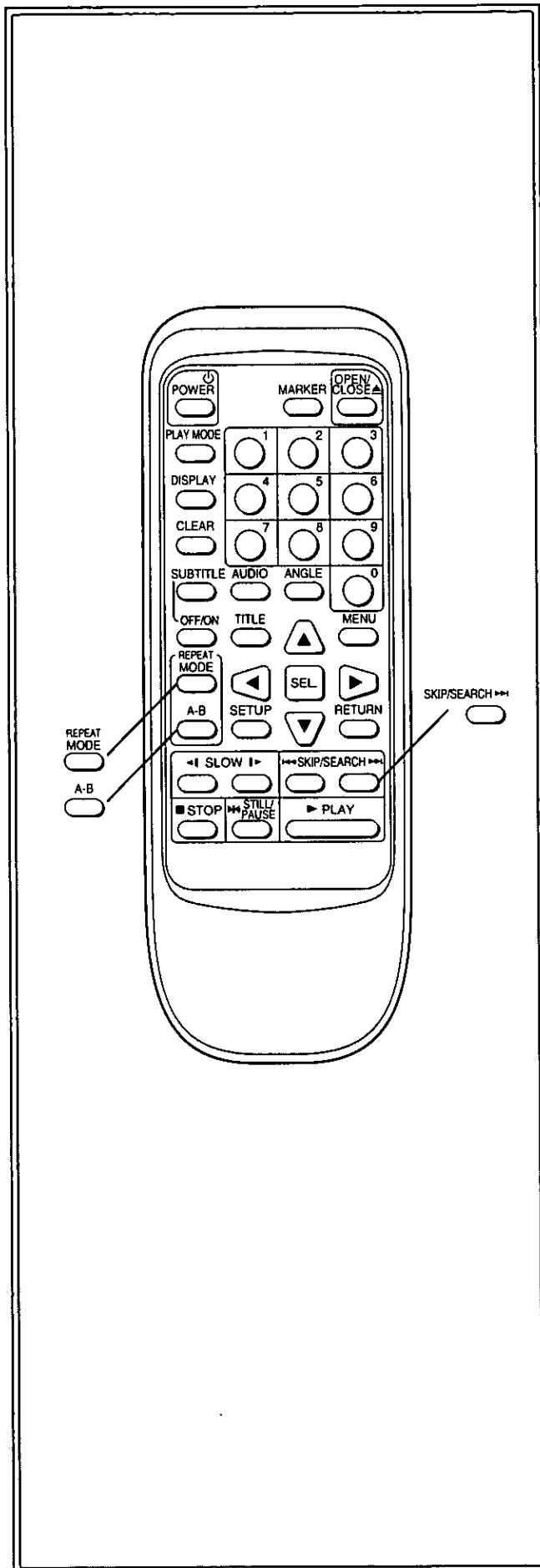

## Lecture en reprise

### Visionnement (écoute) en reprise

#### Appuyer sur REPEAT MODE pendant la lecture.

Chaque fois que la touche est actionnée, l'écran du téléviseur change comme suit, et le disque répète une plage ou un disque entier.

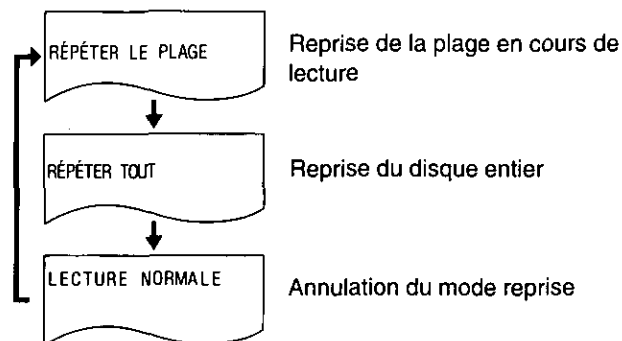

#### Pour revenir à la lecture normale

Appuyer plusieurs fois de suite sur REPEAT MODE jusqu'à ce que "LECTURE NORMALE" apparaisse.

#### Remarque:

- La lecture en reprise n'est possible qu'avec les disques pour lesquels le temps de lecture écoulé apparaît sur le registre pendant la lecture.

### Reprise de sections entre deux points spécifiques (Reprise A-B)

- 1 Appuyer sur A-B pendant la lecture au point où la lecture en reprise doit commencer (A).



- 2 Appuyer de nouveau sur A-B au point où la lecture en reprise doit prendre fin (B).

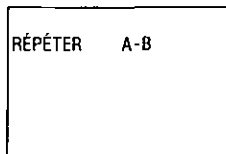

La lecture en reprise entre les points A et B commence.

#### Pour revenir à la lecture normale

Appuyer de nouveau sur A-B. ("LECTURE NORMALE" apparaît sur l'écran du téléviseur.)

#### Remarque:

- La lecture en reprise A-B ne fonctionne qu'au sein d'une plage.

#### Pour référence:

- Après l'opération 1 ci-dessus, le fait d'appuyer sur SKIP/SEARCH ►► permet d'avancer le disque jusqu'au point (B).

## Repetición de reproducción

### Repetición de visión (escucha)

#### Pulse REPEAT MODE durante la reproducción.

Cada vez que se pulse este botón, el monitor de TV cambiará como se muestra abajo, y se repetirá una pista del disco o el contenido de todo el disco.

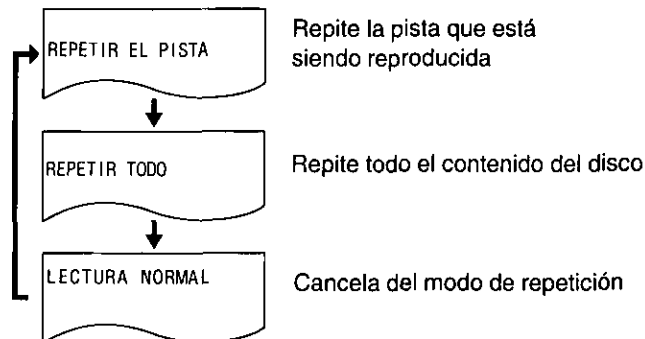

#### Para volver a la reproducción normal

Pulse varias veces REPEAT MODE hasta que se visualice "LECTURA NORMAL".

#### Nota:

- La repetición de reproducción sólo funciona con discos para los cuales el tiempo de reproducción transcurrido aparece en el visualizador del aparato durante la reproducción.

### Repetición de secciones ubicadas entre dos puntos específicos (Repetición A-B)

- 1 Durante la reproducción, pulse A-B en el punto donde quiera que comience la repetición de reproducción (A).



- 2 Pulse de nuevo A-B en el punto donde quiera que termine la repetición de reproducción (B).

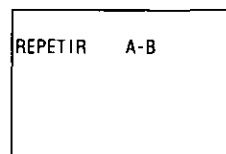

La repetición de reproducción entre los puntos A y B comienza ahora.

#### Para volver a la reproducción normal

Pulse de nuevo A-B. ("LECTURA NORMAL" aparece en el monitor de TV.)

#### Nota:

- La repetición A-B sólo funcionará dentro de una pista.

#### Para su referencia:

- Después del paso 1 de arriba es posible pulsar SKIP/SEARCH ►► para avanzar el disco hasta el punto (B).

# Program play

Example: Playing tracks "3", "1" and "4" in this order

**1** Press **PLAY MODE** in the stop mode.

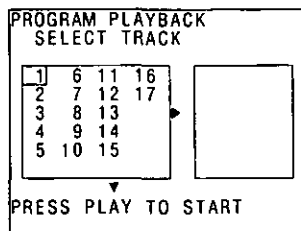

**2** Press **◀/▶/▲/▼** to select the preferred track and press **SEL.**

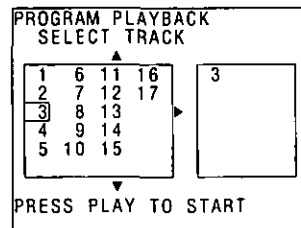

"▼" or "▶" mark means that more tracks exist beyond the mark. They will appear one at a time when ▼ or ▶ is pressed.

**3** Repeat step 2 to select another track.

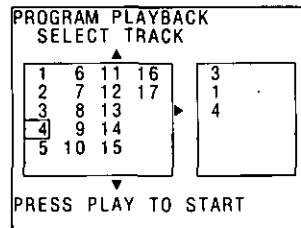

Up to 18 tracks can be programmed.

**4** Press **PLAY.**

Play is now commenced in the programmed sequence.

## After playback

Play is stopped and the program playback screen is displayed.

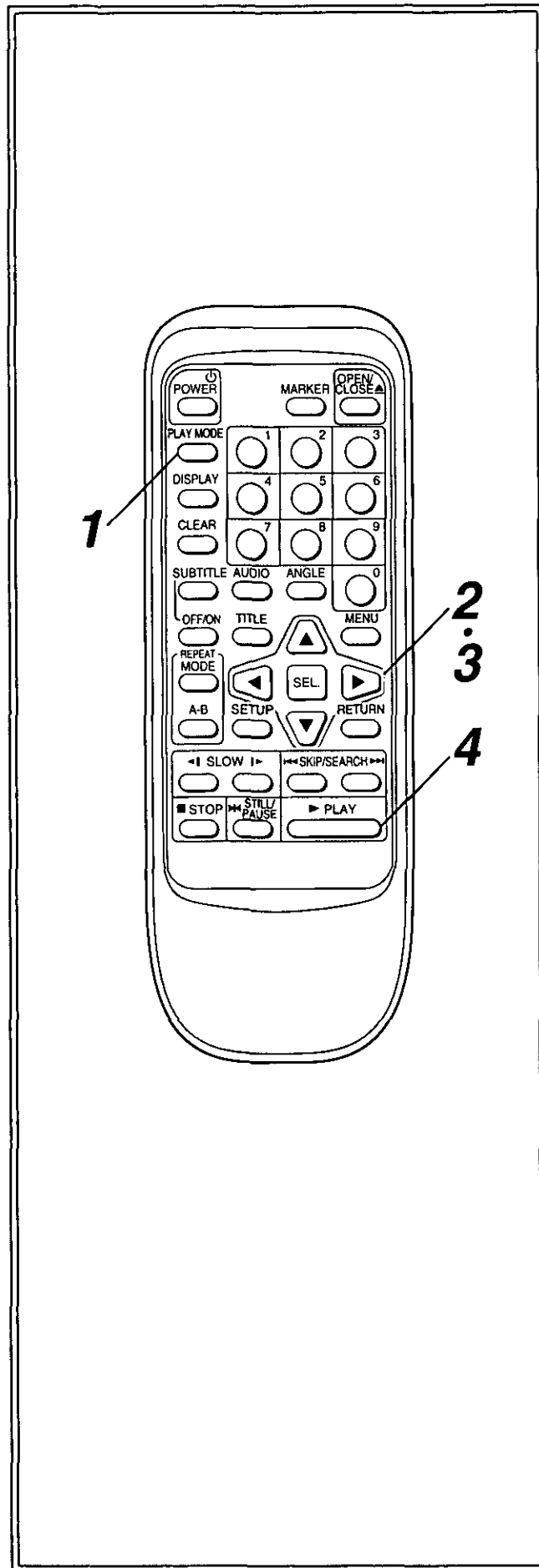

## Lecture programmée

Exemple: Pour lire les plages "3", "1" et "4" dans cet ordre

- 1 Appuyer sur **PLAY MODE** en mode arrêt.

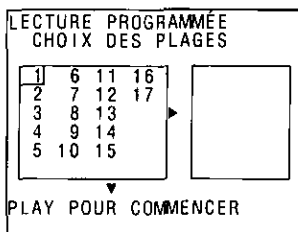

- 2 Appuyer sur **◀/▶/▲/▼** pour sélectionner la plage de son choix et appuyer sur **SEL.**

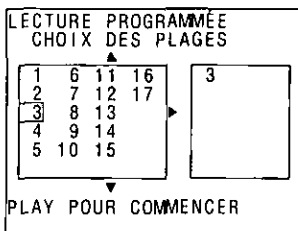

L'indication "▼" ou "▶" signifie qu'il existe d'autres plages au-delà de l'indication. Elles apparaissent une par une lorsque la touche ▼ ou ▶ est actionnée.

- 3 Recommencer l'opération 2 pour entrer une autre plage.

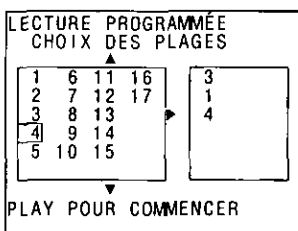

Il est possible de programmer un maximum de 18 plages.

- 4 Appuyer sur **PLAY.**

La lecture commence dans l'ordre programmé.

### Lorsque la lecture est terminée

La lecture s'arrête et l'écran de lecture programmée s'affiche.

## Reproducción de programas

Ejemplo: Reproducción de las pistas "3", "1" y "4" en este orden

- 1 Pulse **PLAY MODE** en el modo de parada.

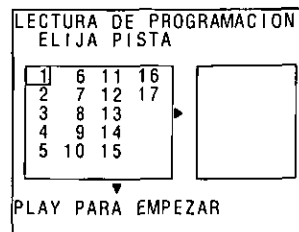

- 2 Pulse **◀/▶/▲/▼** para seleccionar la pista preferida y pulse **SEL.**

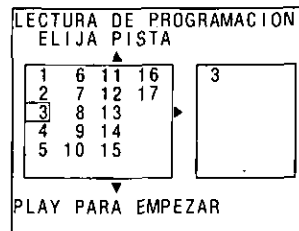

La marca "▼" o "▶" significa que hay más pistas más allá de la marca. Aparecerán una cada vez cuando se pulse ▼ o ▶.

- 3 Repita el paso 2 para seleccionar otra pista.

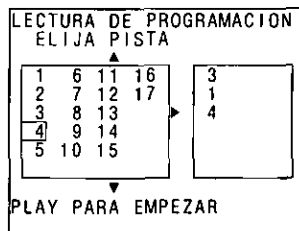

Se puede programar un máximo de 18 pistas.

- 4 Pulse **PLAY.**

La reproducción comienza ahora en el orden programado.

### Después de la reproducción

La reproducción se para y se visualiza la pantalla de la reproducción programada.

## Program play

### Returning to normal play

1. Press STOP. (Program play is suspended.)
2. Press PLAY MODE.  
("STANDARD PLAYBACK" is displayed.)
3. Press PLAY.  
Normal play is commenced.  
(The content of the program is still retained in the memory.)

### Clearing the program one by one

1. Press STOP twice.  
(Program playback screen is displayed.)
2. Press CLEAR.  
The last program will be cleared each time CLEAR is pressed.

### Clearing all the programs

The programs are cleared when the power is turned off or the disc is removed.

## Switching ON/OFF the vocals for "KARAOKE" discs

- 1 Press AUDIO during play.  
Present status is displayed.

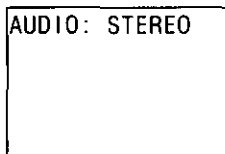

- 2 Press ▲/▼ to select the preferred channel.

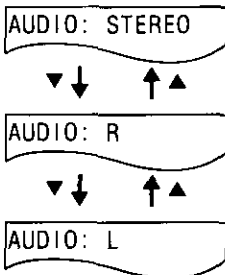

Press AUDIO to clear the display.

#### Note:

- This operation does not work with audio CDs.

#### For your reference:

- Sound will be output as follows:

Display	From Left channel	From Right channel
STEREO	Music	Music+Vocal
R	Music+Vocal	Music+Vocal
L	Music	Music

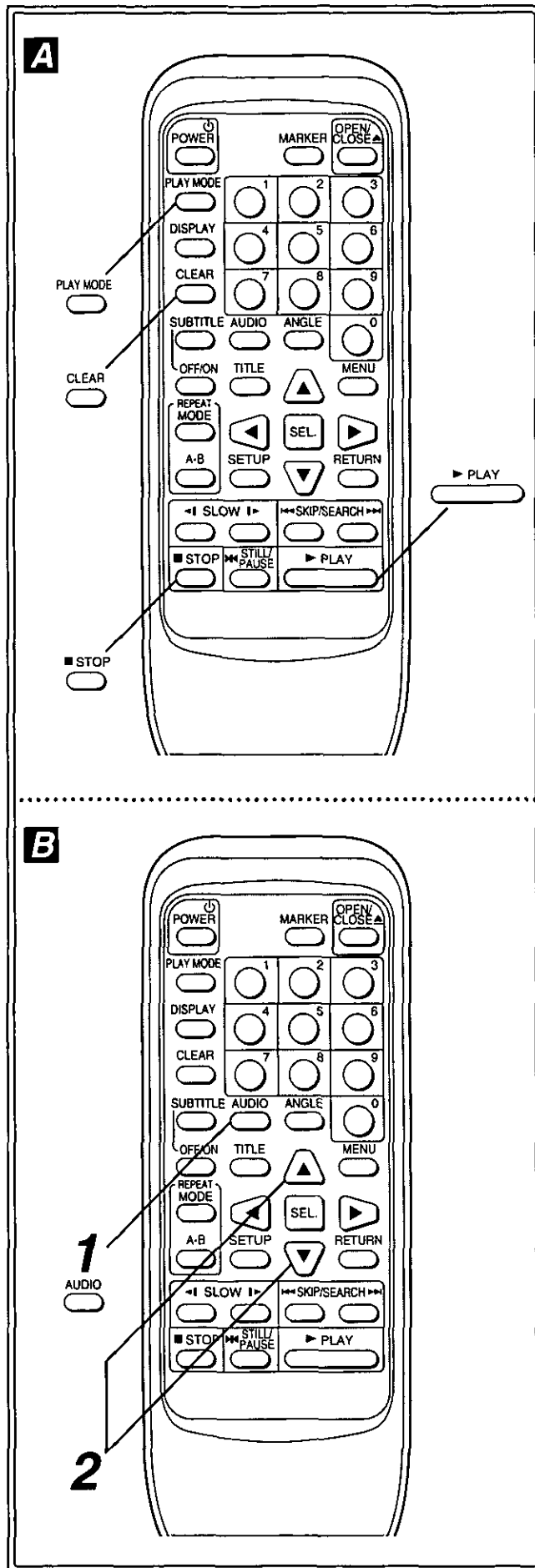

## Lecture programmée

### Pour revenir à la lecture normale

- Appuyer sur STOP. (La lecture programmée s'interrompt.)
- Appuyer sur PLAY MODE.  
("LECTURE NORMALE" s'affichent.)
- Appuyer sur PLAY.  
La lecture normale commence.  
(Le contenu du programme est conservé dans la mémoire.)

### Effacement des programmes un par un

- Appuyer deux fois sur STOP.  
(L'écran de lecture programmée s'affiche.)
- Appuyer sur CLEAR.  
Le dernier programme s'annule chaque fois que CLEAR est actionné.

### Pour effacer tous les programmes

Il est possible d'effacer les programmes en coupant le contact ou en sortant le disque.

## Commutation marche/arrêt des voix pour les disques KARAOKE

[CD vidéo] 

- Appuyer sur AUDIO pendant la lecture.  
L'état actuel s'affiche.

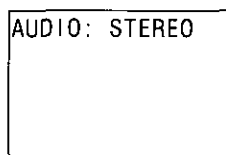

- Appuyer sur ▲/▼ pour sélectionner le canal de son choix.

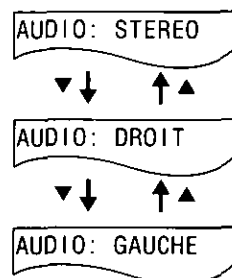

Appuyer sur AUDIO pour effacer l'affichage.

#### Remarque:

- Cette opération n'est pas possible avec les CD audio.

#### Pour référence:

- Le son est envoyé comme suit:

Affichage	Par le canal gauche	Par le canal droit
STEREO	Musique	Musique+Voies
DROIT	Musique+Voies	Musique+Voies
GAUCHE	Musique	Musique

## Reproducción de programas

### Para volver al modo de reproducción normal

- Pulse STOP. (La reproducción de programas se para.)
- Pulse PLAY MODE.  
("LECTURA NORMAL" se visualiza.)
- Pulse PLAY.  
La reproducción normal comienza.  
(El contenido del programa se mantiene aún en la memoria.)

### Borrado de programas uno a uno

- Pulse dos veces STOP.  
(Se visualizará la pantalla de reproducción de programa.)
- Pulse CLEAR.  
El último programa se borrará cada vez que se pulse CLEAR.

### Para cancelar todos los programas

Los programas se cancelarán cuando se desconecte la alimentación o se quite el disco.

## Activación/Desactivación de las voces para discos "KARAOKE"

[CDs de vídeo] 

- Pulse AUDIO durante la reproducción.  
Se visualiza el estado actual.

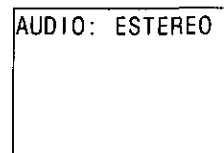

- Pulse ▲/▼ para seleccionar el canal preferido.

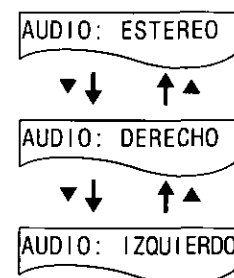

Pulse AUDIO para cancelar la visualización.

#### Nota:

- Esta operación no funcionará con discos compactos de audio.

#### Para su referencia:

- El sonido saldrá de la forma siguiente:

Visualización	Del canal izquierdo	Del canal derecho
ESTEREO	Música	Música+Voces
DERECHO	Música+Voces	Música+Voces
IZQUIERDO	Música	Música

# Initial settings

Once the setup has been completed, the player can always be operated under the same conditions (especially with DVD discs).

The settings will be retained in the memory even after turning the power OFF until the settings are changed.

## Rating level setting [DVD]

This is to disable the playing of specified discs which are unsuitable for children.

**1** Press **SETUP** in the stop mode.

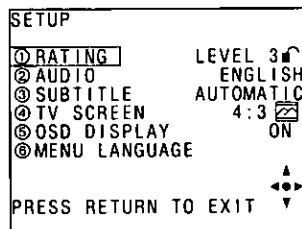

**2** Press **▲/▼** or **"1"** to select **"RATING"** and press **SEL.**

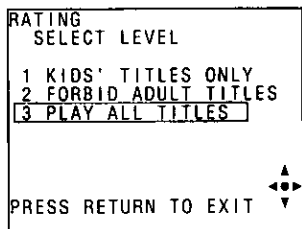

- 1 KIDS' TITLES ONLY**  
Only DVD software for kids can be played.
- 2 FORBID ADULT TITLES**  
DVD software for adults cannot be played.
- 3 PLAY ALL TITLES** (factory setting value)  
All DVD software can be played.

**3** Press **▲/▼** to select the preferred level and press **SEL.**

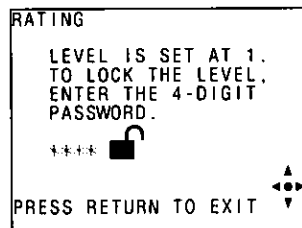

**4** Input a 4-digit password and press **SEL.**

The lock symbol appears closed to show the rating is locked.

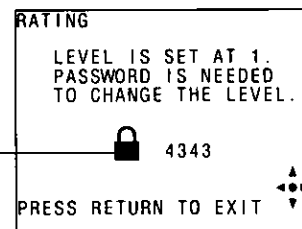

**Example: "4343"**  
Do not forget your password.

(Continued on the next page)

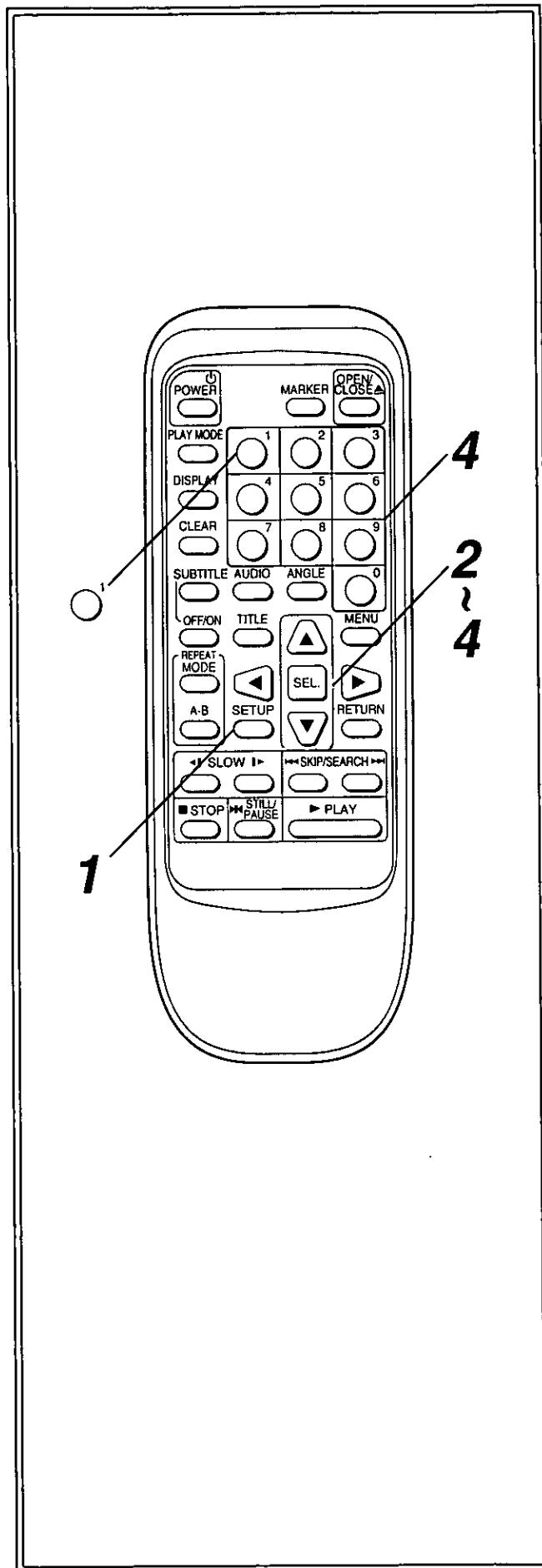



## Réglages initiaux

Lorsque la configuration est terminée, le lecteur peut fonctionner toujours dans les mêmes conditions (en particulier avec les disques DVD). Les réglages sont conservés dans la mémoire même après la mise hors contact, sauf s'ils ont été modifiés.

### Réglage du niveau de classement [DVD]

Ce réglage a pour but d'invalider la lecture de disques ne convenant pas aux enfants.

- 1 Appuyer sur SETUP en mode d'arrêt.**

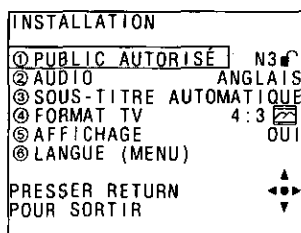

- 2 Appuyer sur ▲/▼ ou "1" pour sélectionner "PUBLIC AUTORISÉ" et appuyer sur SEL.**

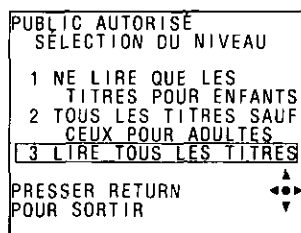

**1 NE LIRE QUE LES TITRES POUR ENFANTS**

Seuls les programmes DVD pour enfants sont lus.

**2 TOUS LES TITRES SAUF CEUX POUR ADULTES**

La lecture des programmes DVD pour adultes est impossible.

**3 LIRE TOUS LES TITRES (Réglage usine)**

La lecture de tous les programmes DVD est possible.

- 3 Appuyer sur ▲/▼ pour sélectionner le niveau de son choix et appuyer sur SEL.**

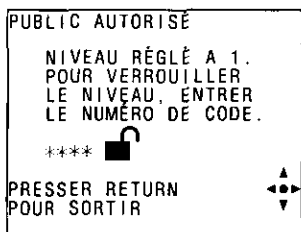

- 4 Entrer un mot de passe à 4 chiffres et appuyer sur SEL.**

Le symbole de cadenas est maintenant fermé pour indiquer que le niveau de classement est verrouillé.

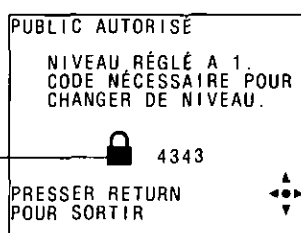

Exemple: "4343"

Ne pas oublier le mot de passe.

(Suite à la page suivante)

## Fijaciones iniciales

Una vez completada la fijación, el reproductor podrá funcionar siempre bajo las mismas condiciones (especialmente con discos DVD).

Las fijaciones se mantendrán en la memoria, aunque se desconecte la alimentación, hasta que sean cambiadas.

### Fijación de la restricción de visión [DVD]

Esta fijación sirve para impedir la reproducción de discos específicos inapropiados para los niños.

- 1 Pulse SETUP en el modo de parada.**

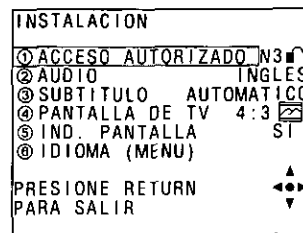

- 2 Pulse ▲/▼ o "1" para seleccionar "ACCESO AUTORIZADO" y pulse SEL.**

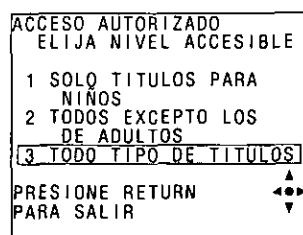

**1 SOLO TITULOS PARA NIÑOS**

Sólo se pueden reproducir los DVDs con programas para niños.

**2 TODOS EXCEPTO LOS DE ADULTOS**

No se pueden reproducir los DVDs con programas para adultos.

**3 TODO TIPO DE TITULOS**

(Valor de la fijación de fábrica)

Se pueden reproducir todos los DVDs.

- 3 Pulse ▲/▼ para seleccionar el nivel preferido y pulse SEL.**

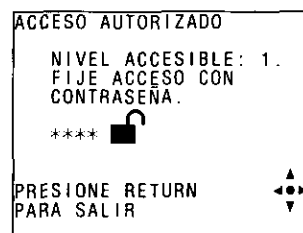

- 4 Introduzca una contraseña de 4 dígitos y pulse SEL.**

El símbolo del candado aparece cerrado para mostrar que la clasificación queda bloqueada.

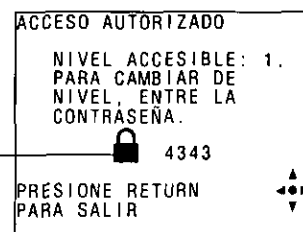

Ejemplo: "4343"

No se olvide de su contraseña.

(Continúa en la siguiente página)

**Initial settings**

**5 Press RETURN.**

Setting is finished and the "SETUP" screen is displayed.  
 •The rating is locked and this setting cannot be changed unless the correct password is entered.

**If you do not want to lock the setting**

Press RETURN after step 3 on page 64.  
 Setting is finished and the "SETUP" screen is displayed.

**To release the lock**

1. Perform steps 1~2 on page 64.

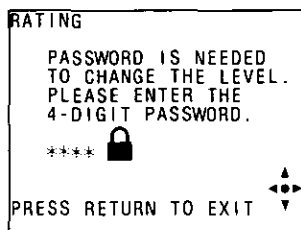

2. Input the 4-digit password which was registered and press SEL.

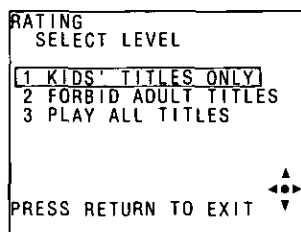

**To return the TV monitor to the previous status**

Press RETURN.

**To finish the setup operation**

Press RETURN when the "SETUP" screen is displayed.

**Note:**

•Some discs may not be encoded with specific rating level information though its disc jacket says that is for "adults". For those discs, the age restriction will not work.

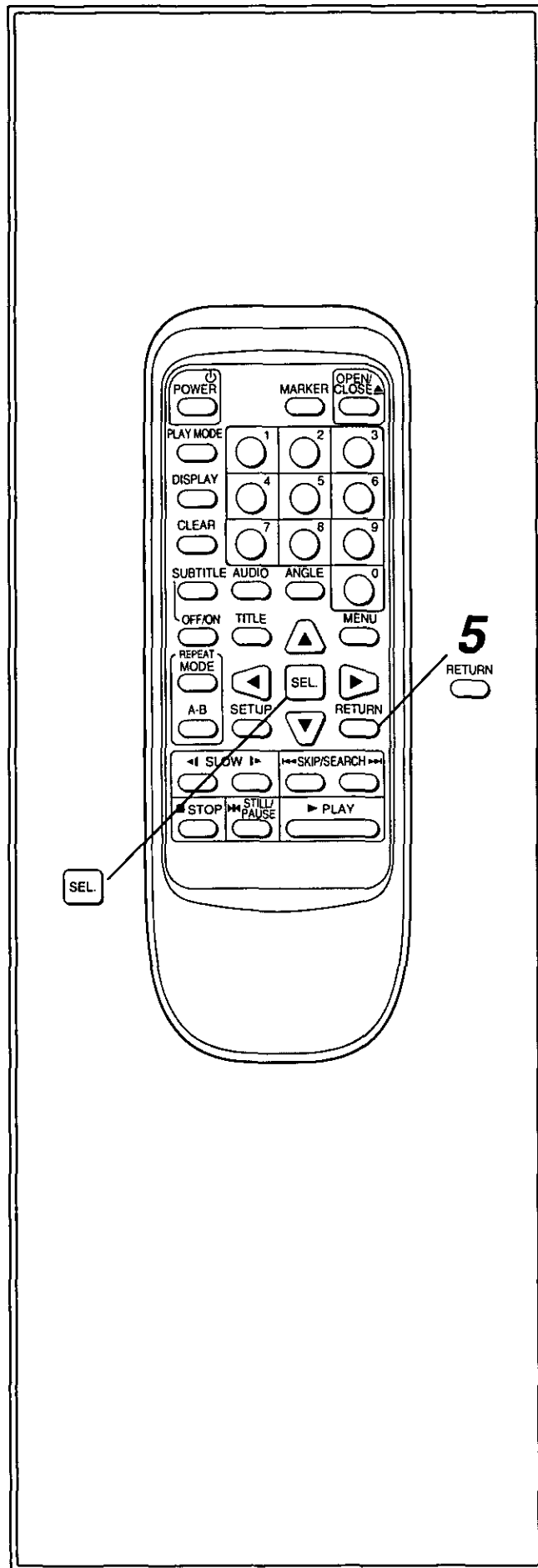

## Réglages initiaux

### 5 Appuyer sur RETURN.

Le réglage est terminé et l'écran "SETUP" s'affiche.

- La valeur nominale se verrouille et il n'est plus possible de changer le réglage si le mot de passe n'est pas entré.

### Si le réglage ne doit pas être verrouillé.

Appuyer sur RETURN après l'opération 3 de la page 65.

Le réglage est terminé et l'écran "SETUP" s'affiche.

### Pour libérer le verrouillage

1. Effectuer les opérations 1~2 de la page 65.



2. Entrer le mot de passe à 4 chiffres qui a été enregistré et appuyer sur SEL.

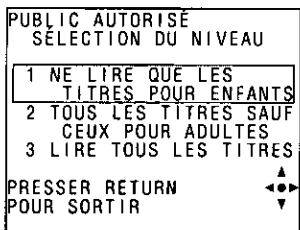

### Pour ramener le téléviseur à l'état précédent

Appuyer sur RETURN.

### Pour mettre fin à l'opération de réglage

Appuyer sur RETURN pendant que l'écran "SETUP" est affiché.

#### Remarque:

- Certains disques peuvent ne pas être codés avec des données de niveaux nominaux spécifiques, bien qu'ils soient qualifiés "pour adultes" sur la jaquette. Avec ces disques, la restriction d'âge ne fonctionne pas.

## Fijaciones iniciales

### 5 Pulse RETURN.

La fijación termina y se visualiza la pantalla "SETUP".

- El acceso autorizado queda bloqueado y esta fijación no se podrá cambiar a menos que se introduzca la contraseña correcta.

### Si no desea bloquear la fijación

Pulse RETURN después del paso 3 de la página 65.

La fijación termina y se visualiza la pantalla "SETUP".

### Para desbloquear la fijación

1. Ejecute los pasos 1~2 de la página 65.

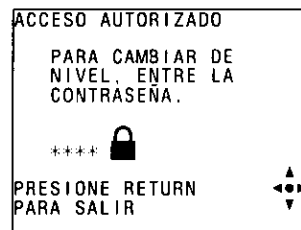

2. Introduzca la contraseña de 4 dígitos que fue registrado y pulse SEL.

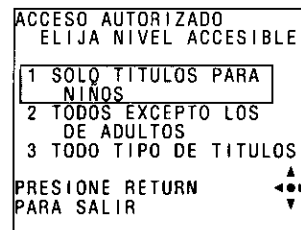

### Para poner el monitor de TV en el estado anterior

Pulse RETURN.

### Para finalizar la operación de preparación

Pulse RETURN cuando se visualice la pantalla "SETUP".

#### Nota:

- Algunos discos puede que no estén codificados con la información específica del nivel de acceso autorizado, aunque su carátula diga que son para adultos. Con esos discos, la restricción de edad no funcionará.

Initial settings

**Audio soundtrack language selection**

[DVD]

Programs can always be played in the same audio soundtrack language even after replacing discs or turning the power off and on.

**1 Press SETUP in the stop mode.**

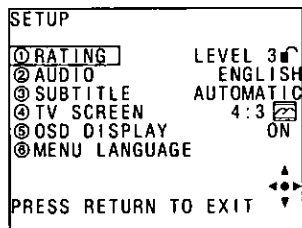

**2 Press ▲/▼ or "2" to select "AUDIO" and press SEL.**

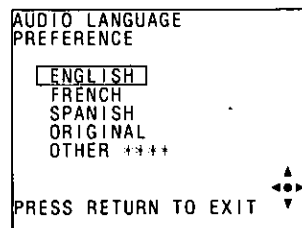

**ORIGINAL:**

The top-priority language of each disc will be selected.

**OTHER \*\*\*\*:**

The other language can be selected.

(Enter the code while referring to pages 86 and 87.)

**3 Press ▲/▼ to select the preferred language and press SEL.**

Setting is finished and the "SETUP" screen is displayed.

**To return the TV monitor to the previous status**

Press RETURN.

**To finish the setup operation**

Press RETURN when the "SETUP" screen is displayed.

**For your reference:**

- If the language selected is not available on the disc, the soundtrack will be heard in the top-priority language on the disc.

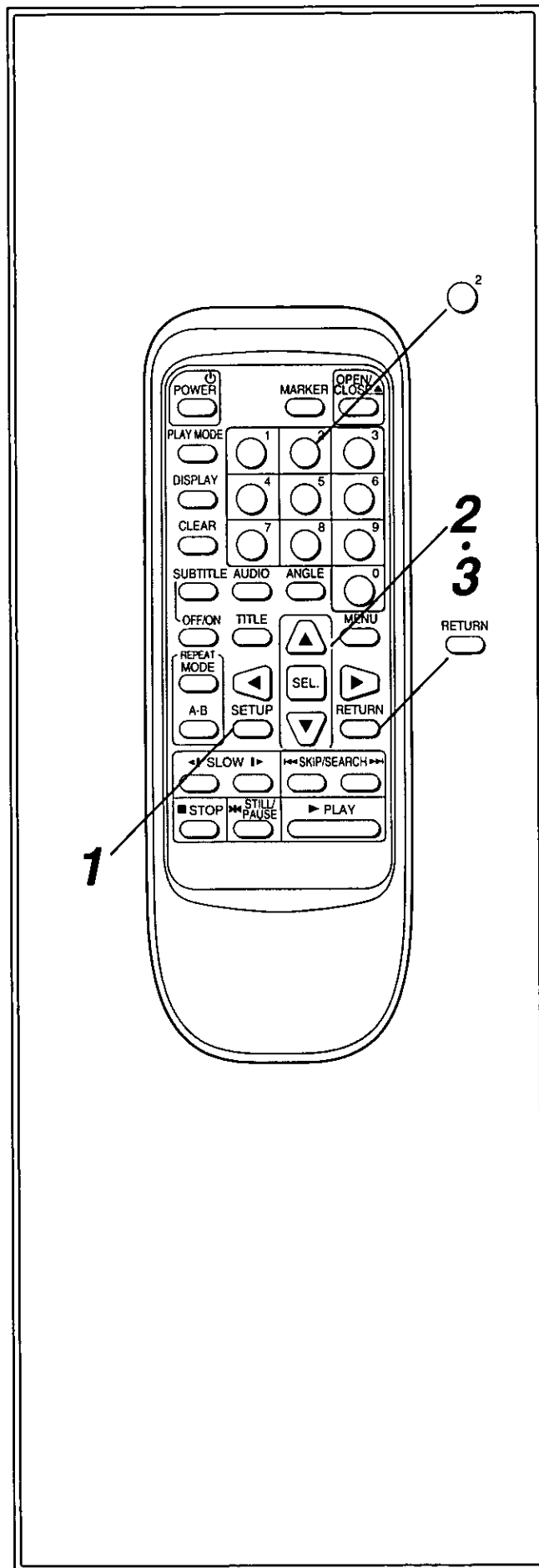

## Réglages initiaux

### Réglage de la langue de la piste son [DVD]

Les programmes seront toujours lus dans la même langue de la piste son, même après remplacement des disques ou mise hors et sous contact de l'appareil.

- 1 Appuyer sur **SETUP** en mode d'arrêt.

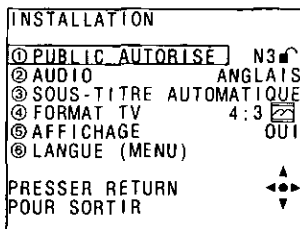

- 2 Appuyer sur **▲/▼** ou **"2"** pour sélectionner **"AUDIO"** et appuyer sur **SEL.**

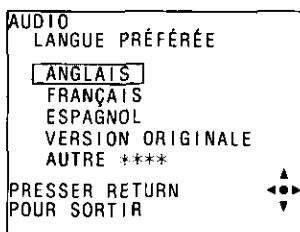

#### VERSION ORIGINALE:

La langue prioritaire du disque est sélectionnée.

#### AUTRE \*\*\*\*:

Il est possible de sélectionner une autre langue.

(Entrer le code en se reportant aux pages 86 et 87.)

- 3 Appuyer sur **▲/▼** pour sélectionner la langue de son choix et appuyer sur **SEL.**

Le réglage est terminé et l'écran "SETUP" s'affiche.

#### Pour ramener le téléviseur à l'état précédent

Appuyer sur **RETURN**.

#### Pour mettre fin à l'opération de réglage

Appuyer sur **RETURN** pendant que l'écran "SETUP" est affiché.

#### Pour référence:

- Si la langue sélectionnée n'est pas disponible sur le disque, la piste son sera entendue dans la langue prioritaire du disque.

## Fijaciones Iniciales

### Fijación del idioma de la pista de sonido [DVD]

Los programas podrán reproducirse siempre en el mismo idioma de la pista de sonido, incluso después de reemplazar discos o desconectar y conectar la alimentación.

- 1 Pulse **SETUP** en el modo de parada.

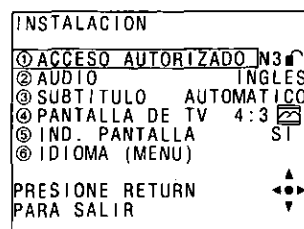

- 2 Pulse **▲/▼** o **"2"** para seleccionar **"AUDIO"** y pulse **SEL.**

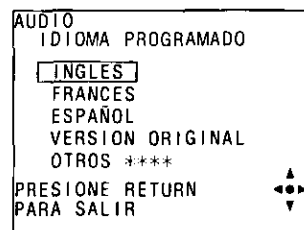

#### VERSION ORIGINAL:

Se seleccionará el idioma de máxima prioridad de cada disco.

#### OTROS \*\*\*\*:

Se puede seleccionar el otro idioma.

(Introduzca el código mientras consulta las páginas 86 y 87.)

- 3 Pulse **▲/▼** para seleccionar el idioma preferido y pulse **SEL.**

La fijación termina y se visualiza la pantalla "SETUP".

#### Para poner el monitor de TV en el estado anterior

Pulse **RETURN**.

#### Para finalizar la operación de preparación

Pulse **RETURN** cuando se visualice la pantalla "SETUP".

#### Para su referencia:

- Si el idioma seleccionado no se encuentra en el disco, la pista de sonido se oír en el idioma de máxima prioridad del disco.

Initial settings

**Subtitle language selection [DVD]**

Programs can always be played in the same subtitle language even after replacing discs or turning the power off and on.

**1 Press SETUP in the stop mode.**

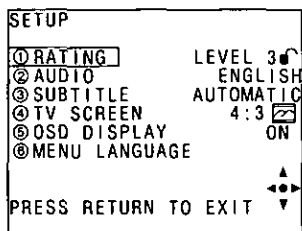

**2 Press ▲/▼ or "3" to select "SUBTITLE" and press SEL.**

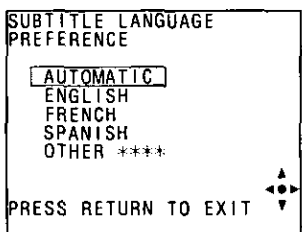

**AUTOMATIC:**

The same language selected at the setup "AUDIO" will be selected.

- If the language selected at the setup "AUDIO" is actually used during playback, the subtitles will not appear.
- If another language is used during playback, the subtitles will appear in the language selected at the setup "AUDIO".

**OTHER \*\*\*\*:**

The other language can be selected. (Enter the code while referring to pages 86 and 87.)

**3 Press ▲/▼ to select the preferred language and press SEL.**

Setting is finished and the "SETUP" screen is displayed.

**To return the TV monitor to the previous status**

Press RETURN.

**To finish the setup operation**

Press RETURN when the "SETUP" screen is displayed.

**For your reference:**

- If the subtitle language selected is not available on the disc, the top-priority language on the disc will be used.

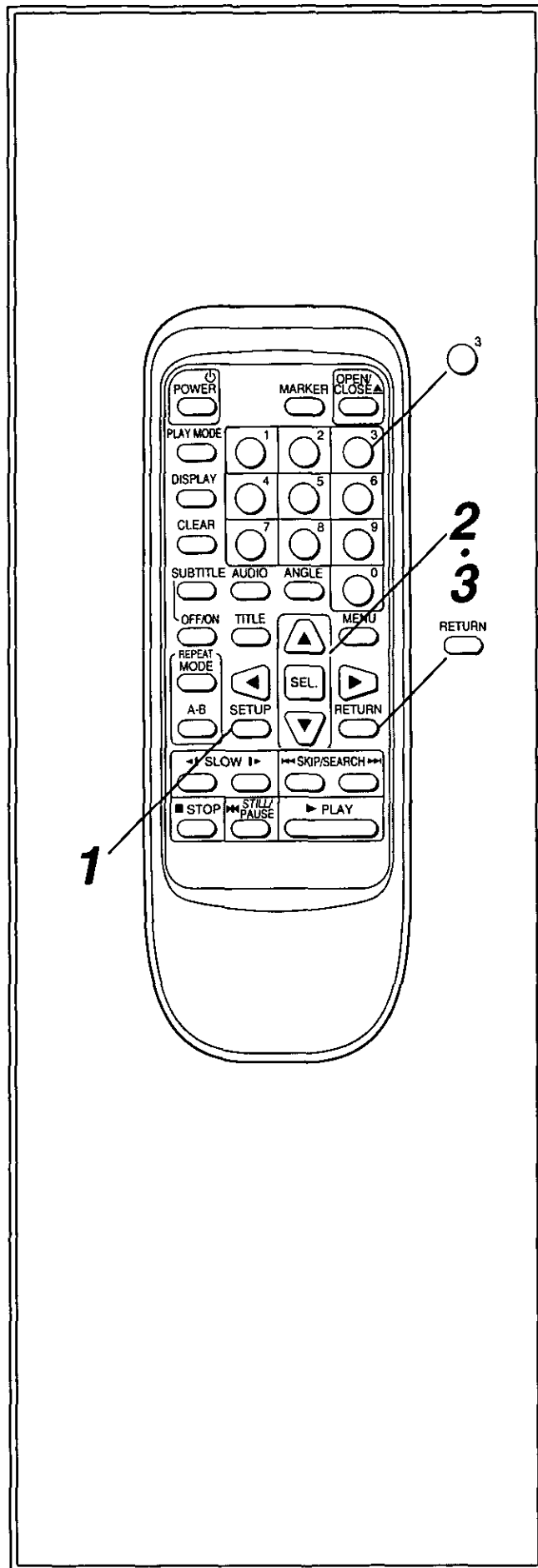

## Réglages initiaux

### Réglage de la langue des sous-titres [DVD]

Les programmes seront toujours lus dans la même langue des sous-titres, même après remplacement des disques ou mise hors et sous contact de l'appareil.

#### 1 Appuyer sur **SETUP** en mode d'arrêt.

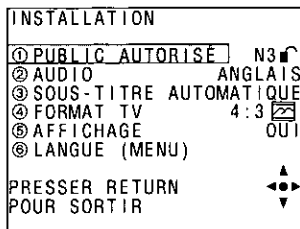

#### 2 Appuyer sur **▲/▼** ou "3" pour sélectionner "SOUS-TITRE" et appuyer sur **SEL.**

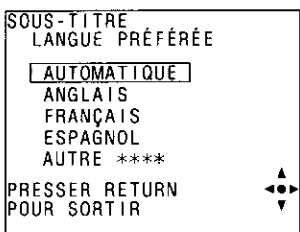

#### **AUTOMATIQUE:**

La langue qui est sélectionnée est celle qui a été réglée au moment de la configuration "AUDIO".

- Si la langue réglée au moment de la configuration "AUDIO" est effectivement utilisée pendant la lecture, les sous-titres n'apparaissent pas.
- Si une autre langue est utilisée pendant la lecture, les sous-titres apparaissent dans la langue réglée au moment de la configuration "AUDIO".

#### **AUTRE \*\*\*\*:**

Il est possible de sélectionner une autre langue. (Entrer le code en se reportant aux pages 86 et 87.)

#### 3 Appuyer sur **▲/▼** pour sélectionner la langue de son choix et appuyer sur **SEL.**

Le réglage est terminé et l'écran "SETUP" s'affiche.

#### Pour ramener le téléviseur à l'état précédent

Appuyer sur RETURN.

#### Pour mettre fin à l'opération de réglage

Appuyer sur RETURN pendant que l'écran "SETUP" est affiché.

#### Pour référence:

- Si la langue des sous-titres sélectionnée n'est pas enregistrée sur le disque, c'est la langue prioritaire du disque qui sera utilisée.

## Fijaciones iniciales

### Fijación del idioma de subtítulos [DVD]

Los programas podrán reproducirse siempre en el mismo idioma de subtítulos, incluso después de cambiar discos o desconectar y conectar la alimentación.

#### 1 Pulse **SETUP** en el modo de parada.

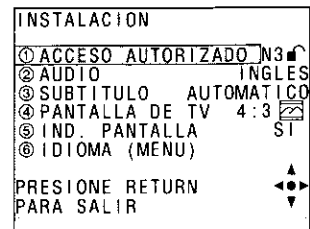

#### 2 Pulse **▲/▼** o "3" para seleccionar "SUBTITULO" y pulse **SEL.**



#### **AUTOMATICO:**

Se seleccionará el mismo idioma que fue seleccionado en la preparación de "AUDIO".

- Si el idioma seleccionado en la preparación de "AUDIO" se utiliza durante la reproducción, los subtítulos no aparecerán.
- Si se utiliza otro idioma durante la reproducción, los subtítulos aparecerán en el idioma seleccionado en la preparación de "AUDIO".

#### **OTROS \*\*\*\*:**

Se puede seleccionar el otro idioma. (Introduzca el código mientras consulta las páginas 86 y 87.)

#### 3 Pulse **▲/▼** para seleccionar el idioma preferido y pulse **SEL.**

La fijación termina y se visualiza la pantalla "SETUP".

#### Para poner el monitor de TV en el estado anterior

Pulse RETURN.

#### Para finalizar la operación de preparación

Pulse RETURN cuando se visualice la pantalla "SETUP".

#### Para su referencia:

- Si el idioma de subtítulo seleccionado no está grabado en el disco se utilizará el idioma de máxima prioridad del disco.

## Initial settings

### TV screen setting

The type of TV set (4:3 or 16:9) connected to the player and the wide-screen picture type for a 4:3 TV set can be set.

**1** Press **SETUP** in the stop mode.

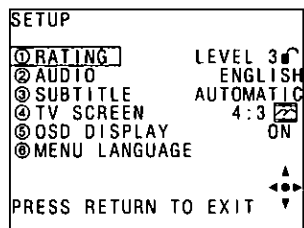

**2** Press **▲/▼** or **"4"** to select **"TV SCREEN"** and press **SEL.**

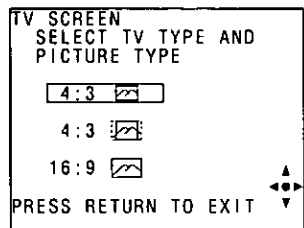

**4:3**  (factory setting value)

Select this for a conventional size TV set.

Black bands appear (letter-box style).



**4:3** 

Select this for a conventional size TV set.

Video material formatted in the pan & scan style is played in that style (the left and right edges are cut off).

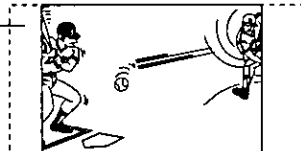

• Video material not formatted in the pan & scan style is played in the letter-box style.

**16:9** 

Select this for a wide-screen TV set.

Played in "FULL" size.

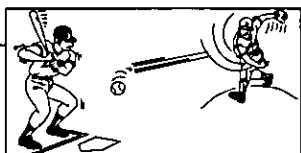

• Setting the wide-screen TV to "FULL" mode is also necessary.

※ Each screen shows an example when the video material for a wide-screen is played.

**3** Press **▲/▼** to select the screen type and press **SEL.**

Setting is finished and the "SETUP" screen is displayed.

**To return the TV monitor to the previous status**  
Press **RETURN.**

**To finish the setup operation**

Press **RETURN** when the "SETUP" screen is displayed.

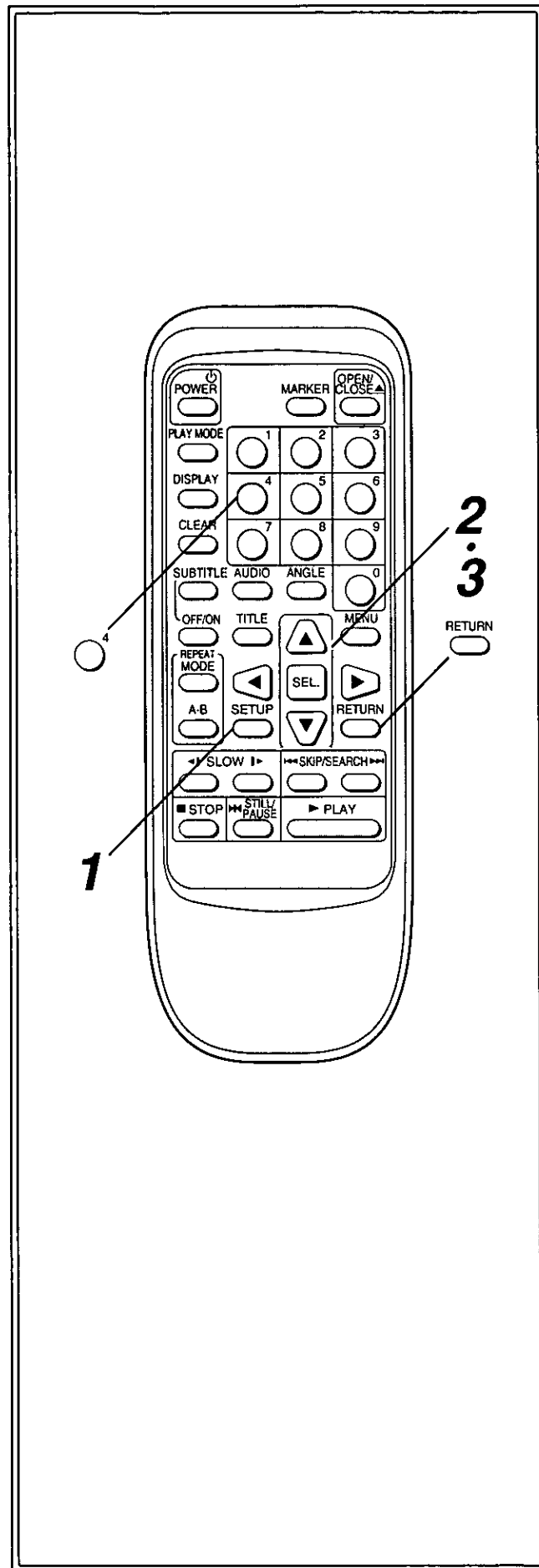



## Réglages initiaux

## Réglage de l'écran du téléviseur

Il est possible de régler le type de téléviseur (4:3 ou 16:9) raccordé au lecteur ainsi que le format cinéma pour un téléviseur 4:3.

**1 Appuyer sur SETUP en mode d'arrêt.**

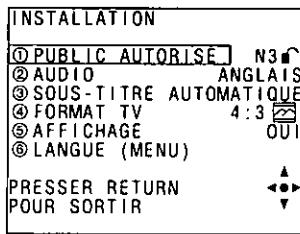

**2 Appuyer sur ▲/▼ ou "4" pour sélectionner "FORMAT TV" et appuyer sur SEL.**

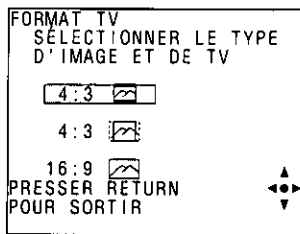

**4:3** (Réglage usine)

Sélectionner ce paramètre pour un téléviseur de format classique.

Des bandes noires apparaissent (format d'émission télévisée).



**4:3**

Sélectionner ce paramètre pour un téléviseur de format classique.

Les matériaux vidéo formatés en style panoramique et balayage sont lus dans ce style (les bords gauche et droit sont coupés).

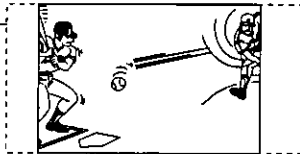

• Les matériaux vidéo non formatés en style panoramique et balayage sont lus au format d'émission télévisée.

**16:9**

Sélectionner ce paramètre pour un téléviseur à écran cinéma.

Lecture au format "FULL".

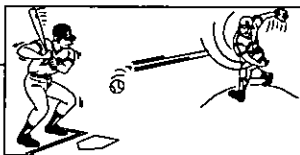

• Il faudra également régler l'écran du téléviseur au mode "FULL".

※ Chacun des écrans donne un exemple de lecture d'un matériau vidéo au format grand écran.

**3 Appuyer sur ▲/▼ pour sélectionner le type d'écran et appuyer sur SEL.**

Le réglage est terminé et l'écran "SETUP" s'affiche.

**Pour ramener le téléviseur à l'état précédent**

Appuyer sur RETURN.

**Pour mettre fin à l'opération de réglage**

Appuyer sur RETURN pendant que l'écran "SETUP" est affiché.

## Fijaciones iniciales

## Fijación de la pantalla del televisor

Se podrá fijar el tipo de televisor (4:3 ó 16:9) conectado al reproductor y la imagen de pantalla ancha para un televisor 4:3.

**1 Pulse SETUP en el modo de parada.**

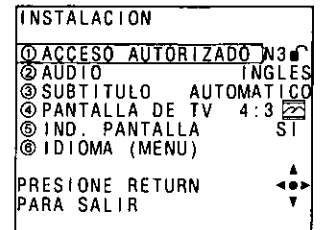

**2 Pulse ▲/▼ o "4" para seleccionar "PANTALLA DE TV" y pulse SEL.**

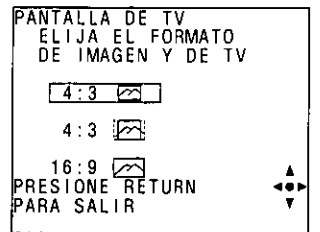

**4:3**

(Valor de la fijación de fábrica)

Selecione esto para un televisor de tamaño convencional.

Una pantalla ancha aparecerán bandas negras (estilo de buzón).

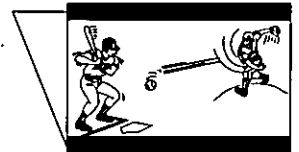

**4:3**

Selecione esto para un televisor de tamaño convencional.

Cuando el material de vídeo formateado en el estilo de panorámica y exploración se reproduzca en ese estilo (los bordes derecho e izquierdo quedarán cortados).

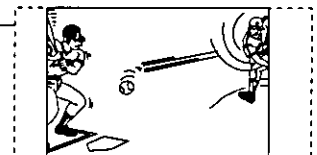

• El material de vídeo no formateado en el estilo de panorámica y exploración se reproducirá en el estilo de buzón.

**16:9**

Selecione esto para un televisor de pantalla ancha.

Reproducido en tamaño "FULL".

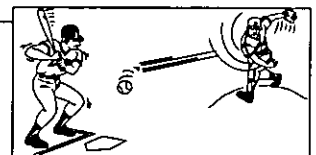

• También es necesario fijar el televisor de pantalla ancha a "FULL".

※ Cada pantalla muestra un ejemplo de cuando se reproduce material de vídeo para una pantalla ancha.

**3 Pulse ▲/▼ para seleccionar el tipo de pantalla y pulse SEL.**

La fijación termina y se visualiza la pantalla "SETUP".

**Para poner el monitor de TV en el estado anterior**

Pulse RETURN.

**Para finalizar la operación de preparación**

Pulse RETURN durante que se visualice la pantalla "SETUP".

Initial settings

**On screen display messages setting**

You can select whether on screen display messages will be displayed or not when the buttons are operated.

**1** Press **SETUP** in the stop mode.

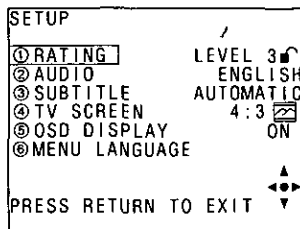

**2** Press **▲/▼** or **"5"** to select **"OSD DISPLAY"** and press **SEL.**

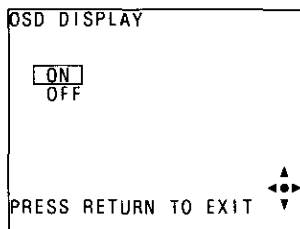

- ON:** Screen messages are displayed when the buttons are operated. (factory setting value)
- OFF:** Screen messages are not displayed.

**3** Press **▲/▼** to select **"ON"** or **"OFF"** and press **SEL.**

Setting is finished and the "SETUP" screen is displayed.

**To return the TV monitor to the previous status**  
Press **RETURN**.

**To finish the setup operation**  
Press **RETURN** when the "SETUP" screen is displayed.

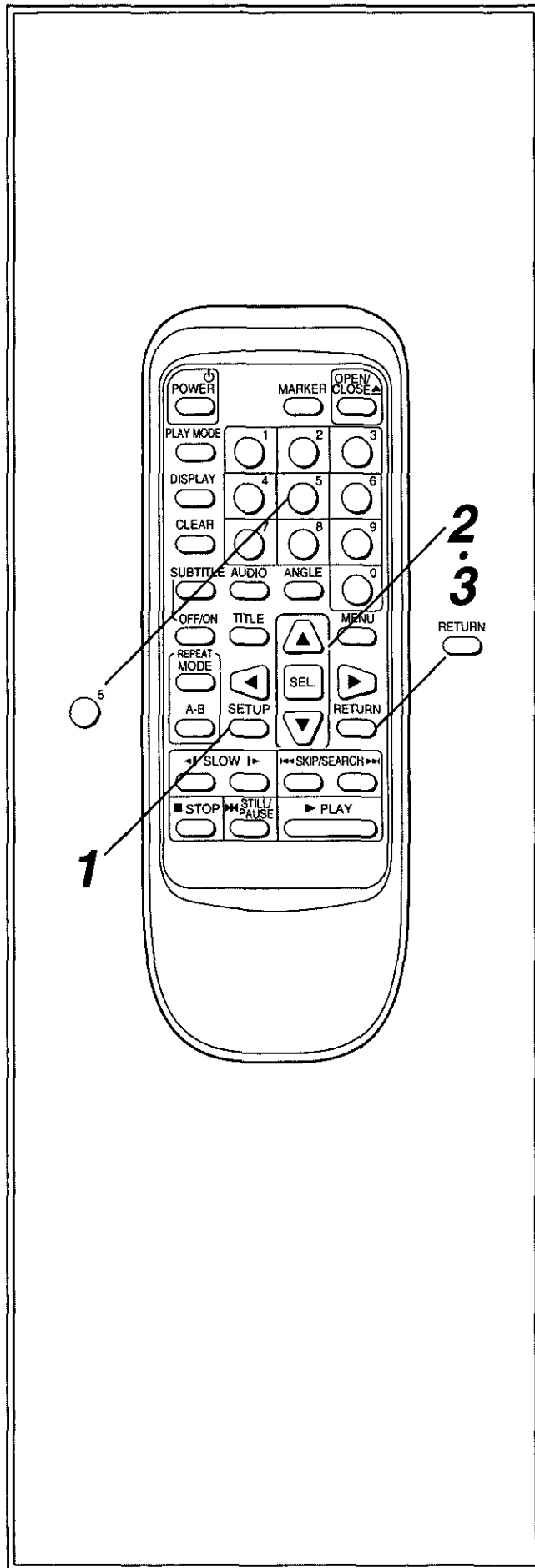

## Réglages initiaux

## Réglage de l'affichage à l'écran

Il est possible de sélectionner d'afficher ou non l'affichage sur écran lors de l'action des touches.

- 1 Appuyer sur **SETUP** en mode d'arrêt.

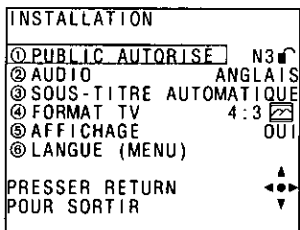

- 2 Appuyer sur **▲/▼** ou "5" pour sélectionner "AFFICHAGE" et appuyer sur **SEL.**

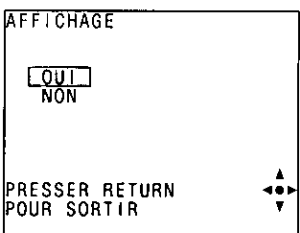

**OUI:** Les messages sur écran s'affichent lorsque les touches sont actionnées. (Réglage usine)

**NON:** Les messages sur écran ne s'affichent pas.

- 3 Appuyer sur **▲/▼** pour sélectionner "OUI" ou "NON" et appuyer sur **SEL.**

Le réglage est terminé et l'écran "SETUP" s'affiche.

## Pour ramener le téléviseur à l'état précédent

Appuyer sur **RETURN**.

## Pour mettre fin à l'opération de réglage

Appuyer sur **RETURN** pendant que l'écran "SETUP" est affiché.

## Fijaciones iniciales

## Fijación de la indicación en pantalla

Podrá seleccionar si indicación en la pantalla va a visualizarse o no al utilizar los botones.

- 1 Pulse **SETUP** en el modo de parada.

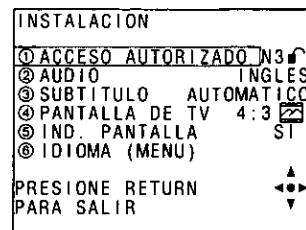

- 2 Pulse **▲/▼** o "5" para seleccionar "IND. PANTALLA" y pulse **SEL.**

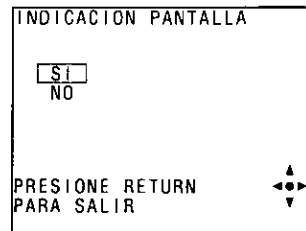

**SI:** Los mensajes de la pantalla se visualizan cuando se utilizan los botones.

(Valor de la fijación de fábrica)

**NO:** Los mensajes de la pantalla no se visualizan.

- 3 Pulse **▲/▼** para seleccionar "SI" o "NO" y pulse **SEL.**

La fijación termina y se visualiza la pantalla "SETUP".

## Para poner el monitor de TV en el estado anterior

Pulse **RETURN**.

## Para finalizar la operación de preparación

Pulse **RETURN** cuando se visualice la pantalla "SETUP".

Initial settings

**Menu language setting**

You can select the language of the on screen display messages and disc menu messages of DVDs.

**1** Press **SETUP** in the stop mode.

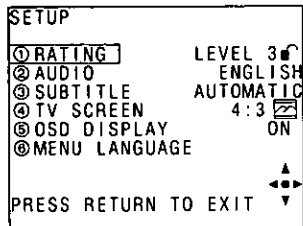

**2** Press **▲/▼** or **"6"** to select **"MENU LANGUAGE"** and press **SEL**.

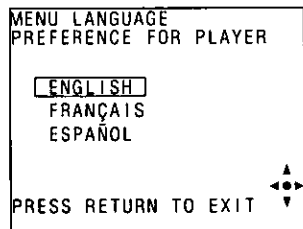

**3** Press **▲/▼** to select the preferred language and press **SEL**.

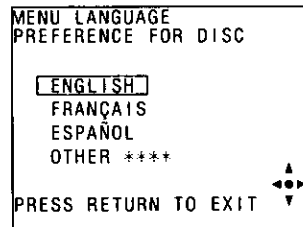

**OTHER \*\*\*\*:**

The other language can be selected.  
(Enter the code while referring to pages 86 and 87.)

**4** Press **▲/▼** to select the preferred language and press **SEL**.

Setting is finished and the "SETUP" screen is displayed.

**To return the TV monitor to the previous status**  
Press **RETURN**.

**To finish the setup operation**  
Press **RETURN** when the "SETUP" screen is displayed.

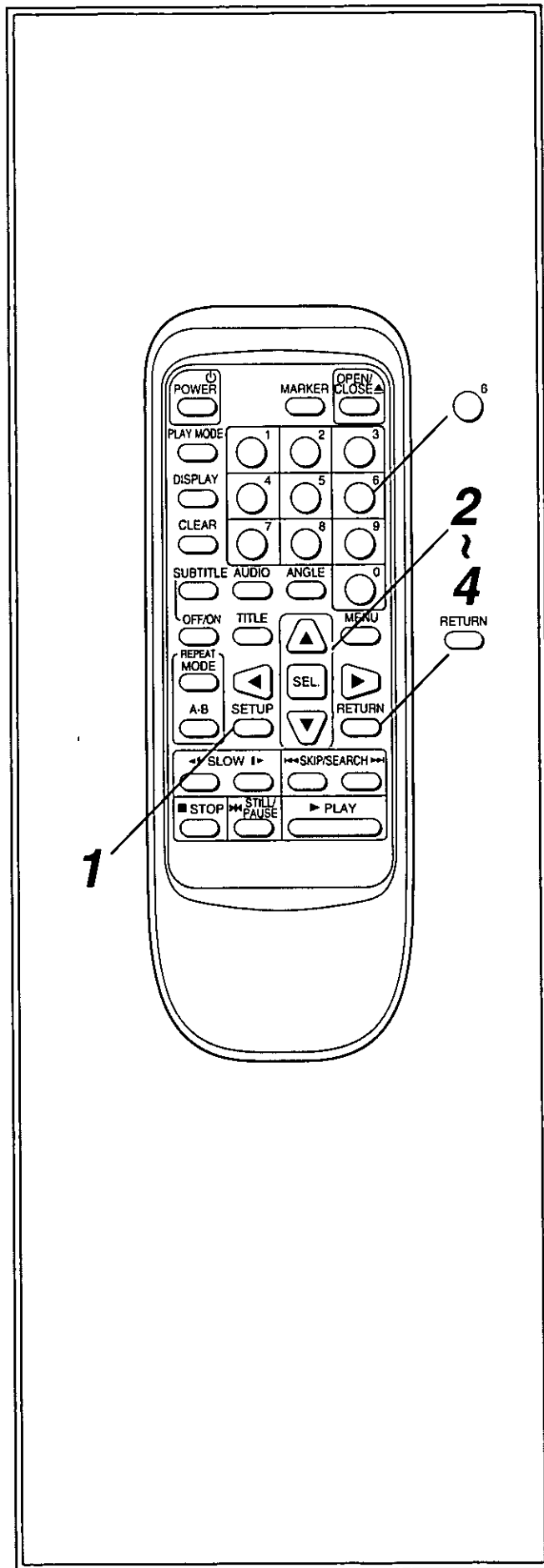

## Réglages initiaux

## Réglage de la langue menu

Il est possible de sélectionner la langue des messages sur écran et des messages de menu de disque d'un DVDs.

- 1 Appuyer sur SETUP en mode d'arrêt.**

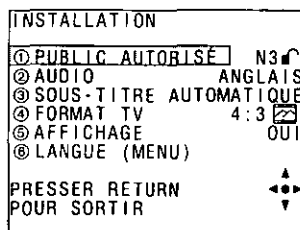

- 2 Appuyer sur ▲/▼ ou "6" pour sélectionner "LANGUE (MENU)" et appuyer sur SEL.**

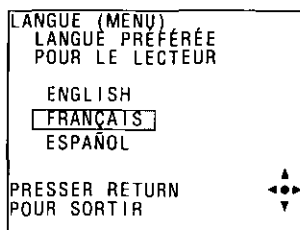

- 3 Appuyer sur ▲/▼ pour sélectionner la langue de son choix et appuyer sur SEL.**



**AUTRE \*\*\*\*:**

Il est possible de sélectionner une autre langue.  
 (Entrer le code en se reportant aux pages 86 et 87.)

- 4 Appuyer sur ▲/▼ pour sélectionner la langue de son choix et appuyer sur SEL.**

Le réglage est terminé et l'écran "SETUP" s'affiche.

**Pour ramener le téléviseur à l'état précédent**

Appuyer sur RETURN.

**Pour mettre fin à l'opération de réglage**

Appuyer sur RETURN pendant que l'écran "SETUP" est affiché.

## Fijaciones iniciales

## Fijación del idioma del menú

Puede seleccionar el idioma de los mensajes indicación en la pantalla y de los mensajes de los menús del disco de DVDs.

- 1 Pulse SETUP en el modo de parada.**

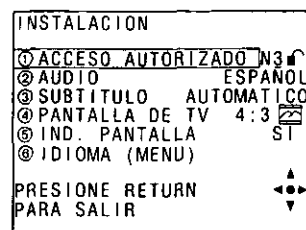

- 2 Pulse ▲/▼ o "6" para seleccionar "IDIOMA (MENU)" y pulse SEL.**

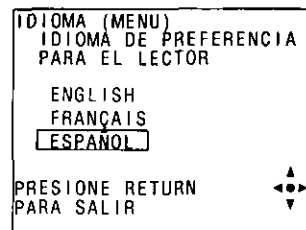

- 3 Pulse ▲/▼ para seleccionar el idioma preferido y pulse SEL.**

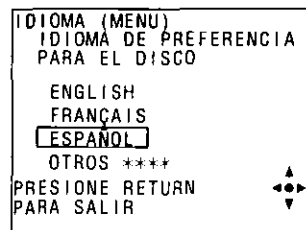

**OTROS \*\*\*\*:**

Se puede seleccionar el otro idioma.  
 (Introduzca el código mientras consulta las páginas 86 y 87.)

- 4 Pulse ▲/▼ para seleccionar el idioma preferido y pulse SEL.**

La fijación termina y se visualiza la pantalla "SETUP".

**Para poner el monitor de TV en el estado anterior**

Pulse RETURN.

**Para finalizar la operación de preparación**

Pulse RETURN cuando se visualice la pantalla "SETUP".

## Disc handling and maintenance

### Handling precautions

- Hold the disc by the edges so the surface will not be soiled with fingerprints. (A)
- Fingerprints, dirt and scratches can cause skipping and distortion.
- Do not write on the label side with a ball-point pen or other writing utensils.
- Do not use record cleaning sprays, benzine, thinner, static electricity prevention liquids or any other solvent.
- Be careful not to drop or bend the disc.
- Do not install more than 1 disc on the disc tray.
- Do not try to close the disc tray when the disc is not installed properly. (E)
- Be sure to store the disc in its exclusive case.

### If the surface is soiled (A)

Wipe gently with a soft, damp (water only) cloth. When wiping discs, always move the cloth from the center hole toward the outer edge. (If you wipe the discs using a circular motion, circular scratches are likely to occur, which will cause noise.)

### If the disc is brought from a cold to a warm environment, moisture may form on the disc

Wipe this moisture off with a soft, dry, lint-free cloth before using the disc.

### Improper disc storage

You can damage discs if you store them in the following places:

- Areas exposed to direct sunlight
- Humid or dusty areas
- Areas directly exposed to a heat outlet or heating appliance

### Discs which cannot be played with this player

- CD-ROM
- CDV
- CD-G
- DVD of Locale #2 through #5
- DVD of PAL system
- Do not try to play Photo CD or CD-R.

### Maintenance

- Be sure to turn the power button OFF and disconnect the power plug before maintaining the unit.
- Wipe this unit with a dry soft cloth. If the surfaces are extremely dirty, wipe clean with a cloth which has been dipped in a weak soap-and-water solution and wrung out thoroughly, and then wipe again with a dry cloth.
- Never use alcohol, benzine, thinner, cleaning fluid or other chemicals. And do not use compressed air to remove dust.

A

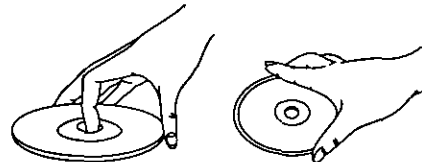

B

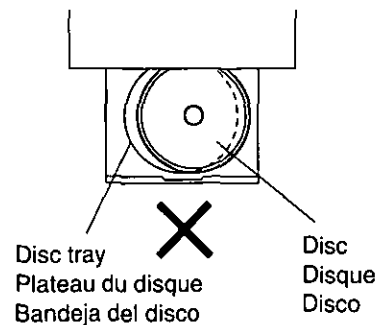

C



## Maniement des disques et entretien

### Précautions de maniement

- Tenir le disque par les bords de façon à ne pas laisser de marques de doigt sur la surface. (A)
- Les marques de doigt, la saleté et les rayures peuvent provoquer des sauts de lecture et de la distorsion.
- Ne pas écrire sur le côté portant l'étiquette avec un stylo-bille ou tout autre instrument d'écriture.
- Ne pas utiliser de vaporisateurs de nettoyage pour disques, benzène, diluant, liquides anti-électricité statique ni aucun autre solvant d'aucune sorte.
- Faire attention de ne pas faire tomber ni voiler le disque.
- Ne pas mettre plus d'un disque dans le plateau du disque.
- Ne pas essayer de refermer le plateau du disque si le disque n'est pas installé correctement. (B)
- Bien ranger le disque dans son étui.

### Si la surface du disque est sale C

L'essuyer délicatement avec un chiffon doux et humide (eau seulement).

Pour essuyer les disques, toujours déplacer le chiffon de l'orifice central vers le bord extérieur.

(Si les disques sont essuyés suivant un mouvement circulaire, cela risque de provoquer des rayures circulaires qui engendreront des parasites.)

### Si le disque est amené d'un environnement froid à une pièce chaude, de l'humidité risque de se former sur le disque

Essuyer l'humidité avec un chiffon doux, sec et sans charpie avant d'utiliser le disque.

### Lieux de rangement inadéquats

On risque d'abîmer les disques si on les range dans les endroits suivants:

- Endroits exposés en plein soleil
- Endroits humides ou poussiéreux
- Endroits directement exposés à une bouche de chaleur ou à un appareil de chauffage

### Disques qui ne peuvent être lus sur ce lecteur

- CD-ROM
- CDV
- CD-G
- DVD de Locale #2 à #5
- DVD au format PAL
- Ne pas tenter de lire des CD photo ou des CD-R.

## Entretien

- Bien couper le contact et débrancher la fiche d'alimentation avant tout entretien de l'appareil.
- Essuyer l'appareil avec un chiffon doux et sec.  
Si les surfaces sont très sales, les essuyer avec un chiffon trempé dans une solution d'eau et de savon douce et bien essoré, puis essuyer à nouveau avec un chiffon sec.
- Ne jamais utiliser d'alcool, benzène, de diluant, de liquide de nettoyage ni aucun autre produit chimique. Par ailleurs, ne pas utiliser d'air comprimé pour enlever la poussière.

## Manejo de los discos y mantenimiento

### Cuidados en la manipulación

- Sujete el disco por los bordes para no ensuciar las superficies con huellas dactilares. (A)
- Las huellas dactilares, la suciedad y las rayas harán que el sonido salte y se distorsione.
- No escriba en el lado de la etiqueta con un bolígrafo u otro utensilio de escribir.
- No utilice aerosoles de limpieza de discos analógicos, bencina, diluyentes de pintura, líquidos de prevención de electricidad estática ni cualquier otro disolvente.
- Tenga cuidado para no dejar caer ni doblar el disco.
- No instale más de un disco en una bandeja de disco.
- No intente cerrar la bandeja del disco cuando el disco no esté bien puesto. (B)
- Asegúrese de guardar el disco en su caja.

### Si la superficie está sucia C

Limpíela suavemente con un paño suave humedecido (sólo en agua).

Cuando limpie discos, mueva siempre el paño desde el centro hacia el borde exterior.

(Si limpia los discos con un movimiento circular será muy posible que éstos se rayen sentido circular, lo que producirá ruidos.)

### Si el disco se pasa de un lugar frío a otro caliente podrá formarse condensación

Limpie la condensación con un paño suave, seco y sin pelusa antes de utilizar el disco.

### Cuidados al guardar los discos

Los discos podrán estropearse si se guardan en los lugares siguientes:

- Lugares expuestos a la luz directa del sol
- Lugares húmedos o polvorientos
- Lugares expuestos directamente a una salida de aire caliente o a un aparato de calefacción

### Discos que no pueden ser reproducidos en este reproductor

- CD-ROM
- CDV
- CD-G
- DVD de Locale #2 a #5
- DVD del sistema PAL
- No intente reproducir discos compactos de fotografías ni CD-R.

## Mantenimiento

- Asegúrese de poner el interruptor de alimentación en OFF antes de realizar trabajos de mantenimiento en el aparato.
- Limpie el disco con un paño blando y seco.  
Si las superficies están muy sucias, límpielas con un paño humedecido en una solución suave de jabón y agua que esté bien escurrido, y luego pase un paño seco.
- Nunca utilice alcohol, bencina, diluyente, líquido de limpieza u otros productos químicos. Y no utilice aire comprimido para quitar el polvo.

## Troubleshooting

Before requesting service for this unit, check the chart below for a possible cause of the problem you are experiencing. Some simple checks or a minor adjustment on your part may eliminate the problem and restore proper operation.

If you are in doubt about some of the check points, or if the remedies indicated in the chart do not solve the problem, refer to the directory of Authorized Service Centers (enclosed with this unit) to locate a convenient service center, or consult your dealer for instructions in U.S.A. or refer to the dealer whom you have made your purchase from to locate a convenient service center in Canada.

(In U.S.A. consult MSC Authorized Servicenters for detailed instructions or call 1-800-545-2672 for the address of an authorized factory servicenter.)

Symptom (Common)	Remedy
No power.	Insert the power plug securely into the power outlet.
Power turns itself off.	The power is automatically turned off after approx. 30 minutes have elapsed in the stop mode (auto power-off function). Turn the power back on.
<ul style="list-style-type: none"> <li>● Play fails to start even when PLAY is pressed.</li> <li>● Play commences but then stops immediately.</li> </ul>	<ul style="list-style-type: none"> <li>● Condensation has formed: wait about 1 to 2 hours to allow the player to dry out.</li> <li>● This player cannot play discs other than DVDs, video CDs and audio CDs.</li> <li>● The disc may be dirty and may require cleaning.</li> <li>● Ensure that the disc is installed with the label side up.</li> </ul>
No picture.	<ul style="list-style-type: none"> <li>● Ensure that the equipments are connected properly.</li> <li>● Ensure that the input setting for the TV is "Video".</li> </ul>
<ul style="list-style-type: none"> <li>● No sound.</li> <li>● Distorted sound.</li> </ul>	<ul style="list-style-type: none"> <li>● Ensure that the equipments are connected properly.</li> <li>● Ensure that the input settings for the TV and stereo system are proper.</li> <li>● No sound is heard during still picture (pause) or slow-motion play.</li> </ul>
Picture is distorted during rapid advance or rapid reverse.	The picture will be somewhat distorted at times: this is normal.
No rapid advance (or rapid reverse) play.	Some discs may have sections which prohibit rapid advance (or rapid reverse).
No 4:3 (16:9) picture.	Choose the correct setup "TV SCREEN" item which matches the TV set used.
No on-screen display.	The OFF setting is selected for "OSD DISPLAY": select ON.
No operations can be performed with the remote control.	<ul style="list-style-type: none"> <li>● Check the dry batteries are installed in the correct polarities (+ and -).</li> <li>● The batteries have run down: replace them with new ones.</li> <li>● Point the remote control unit at the remote control sensor and operate.</li> <li>● Operate the remote control unit at a distance of not more than 7 meters (23 feet) from the remote control sensor.</li> <li>● Remove the obstacles between the remote control unit and remote control sensor.</li> </ul>
No key operation (by the unit and/or the remote control) is effective.	Set the POWER button to OFF and then back to ON. Alternatively, turn off the power, disconnect the power plug and then re-connect it. (The player may not be operating properly due to lightning, static electricity or some other external factor.)
If you cannot solve your problem	Call our Customer Satisfaction Center at 201-348-9090 for further assistance. (Only for U.S.A.)

Symptom [DVD]	Remedy
Play does not commence even when title is selected.	Confirm the setup "RATING".
Audio soundtrack and/or subtitle language is not the one selected at the initial settings.	If the audio soundtrack and/or subtitle language does not exist on the disc, the language selected at the initial settings will not be seen/heard.
The menu is displayed in French (example).	The setup "MENU LANGUAGE" is set to FRANÇAIS: select ENGLISH.



Symptom [DVD]	Remedy
No subtitles.	<ul style="list-style-type: none"> <li>•Subtitles appear only with discs which contain them.</li> <li>•Subtitles are cleared from the TV monitor. Press SUBTITLE OFF/ON to display the subtitles.</li> </ul>
Alternative audio soundtrack (or subtitle) languages fail to be selected.	An alternative language is not selected with discs which do not contain more than one language.
Angle cannot be changed.	This function does not work with discs on which a number of angles are not recorded. Even if a disc has a number of angles recorded, these angles may be recorded for specific scenes only.
The password for age restriction has been forgotten.	While the unit is in the stop mode, hold the unit's ◀◀ SKIP/SEARCH button and the STILL/PAUSE button down simultaneously and then hold the POWER button down for longer than 3 seconds (until "INITIALIZED" disappears from the TV monitor). The lock will be released and all initial settings will return to the default values.

Symptom [Video CD]	Remedy
No menu play.	This function works only for video CDs with playback control.

## Self-diagnosis display function

When an error or trouble is detected during operation, a service number appears in the display window. When a service number has appeared, check out the details given below.

Service number	Player status	Remedy
U11	Disc is dirty.	Wipe the disc clean.
H□□	Trouble is likely to have occurred. The number following "H" differs depending on the status of the player.	<p>Set the POWER button to OFF and then back to ON. Alternatively, turn off the power, disconnect the power plug and then re-connect it.</p> <p>If the service number fails to be cleared even when the remedial action is taken, ask for the service engineer to repair the player.</p>

### Product service

Do not attempt to remove the cover(s) or repair the unit yourself. Refer servicing to qualified personnel only. The servicer will require all components to service your system. Therefore, should service ever be necessary, be sure to bring the entire system.

### Product information

For product service, product information or assistance with product operation, refer to the service center directory in U.S.A. or call the dealer whom you have made your purchase from in Canada.

### If you ship the product

Carefully pack and send it prepaid, adequately insured and preferably in the original carton. Attach a postage-affixed letter, detailing the complaint, to the outside of the carton. *DO NOT send the product to the Executive or Regional Sales offices. They are NOT equipped to make repairs.*

## Guide de dépannage

Consulter le tableau ci-dessous pour savoir si la difficulté rencontrée peut être résolue par les corrections qui y sont décrites, avant de faire appel à un centre de service.

En cas de doutes sur certains points de vérification, ou si les corrections du tableau ne permettent pas de résoudre le problème, obtenir l'adresse du centre de service le plus proche auprès de son magasin au Canada.

Symptômes (Communs)	Correction
Pas d'alimentation.	Insérer la fiche d'alimentation à fond dans la prise secteur.
L'alimentation se coupe toute seule.	L'alimentation se coupe automatiquement au bout de 30 minutes environ en mode arrêt (fonction de coupure automatique du contact). Rétablir le contact.
<ul style="list-style-type: none"> <li>● La lecture ne commence pas, bien que la touche de lecture (PLAY) ait été actionnée.</li> <li>● La lecture commence, mais elle s'arrête immédiatement.</li> </ul>	<ul style="list-style-type: none"> <li>● Il s'est formé de la condensation; attendre environ 1 à 2 heures pour laisser le lecteur sécher.</li> <li>● Le lecteur ne peut lire que des disques DVD, des CD vidéo et des CD audio.</li> <li>● Le disque est peut-être sale et il a besoin d'être nettoyé.</li> <li>● Vérifier que le disque est bien installé l'étiquette tournée vers le haut.</li> </ul>
Pas d'image.	<ul style="list-style-type: none"> <li>● Vérifier que l'appareil est raccordé correctement.</li> <li>● Vérifier que l'entrée du téléviseur est réglée sur "Vidéo".</li> </ul>
<ul style="list-style-type: none"> <li>● Pas de son.</li> <li>● Le son est déformé.</li> </ul>	<ul style="list-style-type: none"> <li>● Vérifier que l'appareil est raccordé correctement.</li> <li>● Vérifier que les réglages d'entrée du téléviseur et de la chaîne stéréo sont corrects.</li> <li>● Pas de son pendant un arrêt sur image (une pause) ou une lecture ralentie.</li> </ul>
L'image est déformée pendant une avance rapide ou un retour rapide.	L'image se déforme quelque peu pendant ces opérations; ceci est normal.
Pas d'avance rapide (ou de retour rapide).	Certains disques renferment des sections qui interdisent l'avance rapide (ou le retour rapide).
Pas d'image au format 4:3 (16:9).	Choisir la rubrique "FORMAT TV" de configuration correspondant au téléviseur utilisé.
Pas d'affichage sur écran.	La rubrique "AFFICHAGE" a été réglée sur NON; sélectionner OUI.
Fonctionnement impossible avec la télécommande.	<ul style="list-style-type: none"> <li>● Vérifier si les piles sèches ont été insérées en respectant les polarités (+ et -).</li> <li>● Les piles sont épuisées; les remplacer par des neuves.</li> <li>● Diriger la télécommande sur le détecteur de télécommande et recommencer.</li> <li>● Utiliser la télécommande à une distance du détecteur de télécommande ne dépassant pas 7 mètres (23 pieds).</li> <li>● Retirer les obstacles qui s'interposent entre la télécommande et le détecteur de télécommande.</li> </ul>
Pas d'action des touches (de l'appareil et/ou de la télécommande).	Couper le contact puis le rétablir. Ou bien, couper le contact, débrancher la fiche d'alimentation, puis la rebrancher. (Le lecteur peut ne pas fonctionner correctement à cause d'un orage, de l'électricité statique ou de tout autre facteur externe.)

Symptômes [DVD]	Correction
La lecture ne commence pas, bien que le titre ait été sélectionné.	Vérifier le réglage de "PUBLIC AUTORISÉ".
La langue de la piste son et/ou des sous-titres n'est pas celle sélectionnée au moment des réglages initiaux.	Si la langue de la piste son et/ou des sous-titres sélectionnée au moment des réglages initiaux n'existe pas sur le disque, elle ne sera pas vue/entendue.
Le menu est affiché en espagnol (exemple).	La rubrique "LANGUE (MENU)" a été réglée sur "ESPAGNOL"; sélectionner "FRANÇAIS".

Symptômes [DVD]	Correction
Pas de sous-titres.	<ul style="list-style-type: none"> <li>• Les sous-titres n'apparaissent qu'avec les disques qui en contiennent.</li> <li>• Les sous-titres n'apparaissent pas sur l'écran du téléviseur. Appuyer sur la touche de marche/arrêt des sous-titres (SUBTITLE OFF/ON) pour afficher les sous-titres.</li> </ul>
L'autre langue de la piste son (ou des sous-titres) n'a pu être sélectionnée.	Il n'est pas possible de sélectionner une autre langue avec les disques qui ne renferment qu'une seule langue.
Impossible de modifier l'angle de vue.	Cette fonction n'est pas possible avec les disques qui ne renferment pas d'angles de vue multiples. Même si un disque renferme des angles de vue multiples, il est possible que ces angles de vue n'aient été enregistrés que pour certaines scènes.
Le mot de passe de la restriction d'âge a été oublié.	L'appareil étant à l'arrêt, appuyer simultanément sur la touche de saut/repérage (◀◀ SKIP/SEARCH) et sur la touche d'arrêt sur image/pause (STILL/PAUSE) de l'appareil tout en maintenant l'interrupteur d'alimentation (POWER) enfoncé pendant plus de 3 secondes (jusqu'à ce que "INITIALISATION" disparaisse de l'écran du téléviseur). Le verrouillage s'annule et tous les réglages initiaux reviennent à leur valeur par défaut.

Symptômes [CD vidéo]	Correction
Pas de lecture par menu.	Cette fonction n'est possible qu'avec les CD vidéo dotés de la commande de lecture.

## Fonction d'affichage d'auto-diagnostic

Lorsqu'une erreur ou une anomalie est détectée pendant le fonctionnement, un numéro de service apparaît dans la fenêtre d'affichage.

Quand un numéro de service apparaît, vérifier les détails ci-dessous.

Numéro de service	État du lecteur	Correction
U11	Le disque est sale.	Essuyer le disque.
H □ □	Il s'est sans doute produit une anomalie. Le numéro qui suit "H" varie en fonction de l'état du lecteur.	Couper le contact puis le rétablir. Ou bien, couper le contact, débrancher la fiche d'alimentation, puis la rebrancher. Si le numéro de service ne disparaît pas bien que la correction ait été effectuée, faire réparer le lecteur par un ingénieur de réparation.

### Service après-vente

Ne pas tenter de retirer les couvercles ni de réparer l'appareil soi-même. Confier toute réparation à un personnel qualifié.

### Demande d'informations

Pour toutes réparations, renseignements ou conseils sur le fonctionnement du produit, contacter son magasin au Canada.

### Si l'appareil doit être transporté

L'emballer soigneusement et l'envoyer port payé, suffisamment assuré et de préférence dans son carton d'emballage d'origine. Joindre une lettre timbrée sur l'extérieur du carton, décrivant l'ennui en détail. *Ne pas envoyer l'appareil au Directeur ou au Bureau de vente régional. Ils ne sont pas équipés pour les réparations.*

## Localización y solución de problemas

Antes de acudir en busca de ayuda para reparar el presente aparato, convendrá revisar el cuadro que sigue para determinar si es posible solucionar el desperfecto de la forma expuesta a continuación. Una simple verificación o ajuste puede eliminar el problema y hacer que el aparato funcione.

Si tiene alguna duda o si, aún después de haber hecho las revisiones expuestas, el desperfecto no se llegara a solucionar, será mejor consultar la guía de Centros de Servicio Autorizados (suministrada con este aparato), para localizar un centro de servicio conveniente, o consultar a su concesionario para que le dé instrucciones.

(En los EE.UU., consulte con el Centro de Servicio Autorizado MSC para obtener instrucciones detalladas, o llame al 1-800-545-2672 para obtener la dirección de un Centro de Servicio de Fábrica autorizado.)

Síntoma (Comunes)	Remedio
No hay alimentación.	Inserte firmemente la clavija de alimentación en el tomacorriente.
La alimentación se desconecta automáticamente.	La alimentación se desconecta automáticamente después de que la unidad pase unos 30 minutos en el modo de parada (función de desconexión automática de la alimentación). Conecte de nuevo la alimentación.
<ul style="list-style-type: none"> <li>● La reproducción no empieza a pesar de pulsar PLAY.</li> <li>● La reproducción comienza pero se para inmediatamente.</li> </ul>	<ul style="list-style-type: none"> <li>● Se ha formado condensación: espere entre 1 y 2 horas aproximadamente para que se seque el reproductor.</li> <li>● Este reproductor no puede reproducir otros discos que no sean discos DVD, CDs de vídeo y CDs de audio.</li> <li>● El disco puede estar sucio y necesita ser limpiado.</li> <li>● Asegúrese de que el disco esté instalado con el lado de la etiqueta hacia arriba.</li> </ul>
No hay imagen.	<ul style="list-style-type: none"> <li>● Asegúrese de que el equipo esté conectado correctamente.</li> <li>● Asegúrese de que la fijación de entrada para el televisor sea la apropiada.</li> </ul>
<ul style="list-style-type: none"> <li>● No hay sonido.</li> <li>● Sonido distorsionado.</li> </ul>	<ul style="list-style-type: none"> <li>● Asegúrese de que el equipo esté conectado correctamente.</li> <li>● Asegúrese de que las fijaciones de entrada para el televisor y el sistema estéreo sean los apropiados.</li> <li>● Durante la imagen fija (pausa) o la reproducción a cámara lenta no se oye sonido.</li> </ul>
La imagen se distorsiona durante el avance rápido o el retroceso rápido.	La imagen se distorsionará un poco en estos casos: esto es normal.
No hay reproducción de avance rápido (o retroceso rápido).	Algunos discos pueden tener secciones que prohíben el avance rápido (o el retroceso rápido).
No hay imagen 4:3 (16:9).	Elija el ítem de instalación "PANTALLA DE TV" correcto que concuerde con el televisor utilizado.
No hay visualización en pantalla.	Se ha seleccionado la fijación NO para "IND. PANTALLA": seleccione SI.
No se pueden realizar operaciones con el mando a distancia.	<ul style="list-style-type: none"> <li>● Compruebe que las polaridades (+ y -) de las pilas secas estén en las posiciones correctas.</li> <li>● Las pilas se han agotado: reemplácelas por otras nuevas.</li> <li>● Apunte el mando a distancia hacia el sensor de señales y utilícelo.</li> <li>● Utilice el mando a distancia a una distancia del sensor de señales que no sea superior a 7 metros (23 pies).</li> <li>● Quite los obstáculos que pueda haber entre el mando a distancia y el sensor de señales.</li> </ul>
Las operaciones de la teclas del aparato y/o del mando a distancia no son eficaces.	Ponga el botón POWER en OFF y luego vuelva a ponerlo en ON. Como alternativa, desconecte la alimentación, desconecte la clavija de alimentación y vuelva a conectarla. (El reproductor puede no funcionar correctamente debido a tormentas eléctricas, electricidad estática u otros factores externos.)
Si no puede resolver su problema	Llame a nuestro centro de satisfacción del cliente, número 201-348-9090, para obtener más ayuda. (Sólo para los EE. UU.)

Síntoma [DVD]	Remedio
La reproducción no comienza aunque se ha seleccionado un título.	Confirme la preparación "ACCESO AUTORIZADO".

Síntomas [DVD]	Remedio
El idioma de la pista de sonido y/o subtítulos no es el seleccionado durante las fijaciones iniciales.	Si el idioma de la pista de sonido y/o subtítulos no existe en el disco, el idioma seleccionado durante las fijaciones iniciales no se verá/oirá.
El menú se visualiza en francés (ejemplo).	La instalación "IDIOMA (MENU)" ha sido fijada para "FRANCES": seleccione "ESPAÑOL".
No hay subtítulos.	<ul style="list-style-type: none"> <li>• Los subtítulos sólo aparecen con discos que tienen subtítulos.</li> <li>• Los subtítulos no aparecen en el monitor de TV. Pulse SUBTITLE OFF/ON para visualizar los subtítulos.</li> </ul>
No se pueden seleccionar idiomas alternativos para la pista de sonido (o subtítulos).	En los discos que no tienen más de un idioma no se puede seleccionar un idioma alternativo.
No se puede cambiar el ángulo.	Esta función no se activa con discos que no disponen de un número de ángulos grabados. Aunque un disco tenga un número de ángulos grabados, estos ángulos pueden haber sido grabados para escenas específicas solamente.
La contraseña para la restricción de edad ha sido olvidada.	Mientras el aparato esté en el modo de parada, mantenga simultáneamente pulsados el botón ◀◀ SKIP/SEARCH y el botón STILL/PAUSE, y luego mantenga pulsado el botón POWER durante más de 3 segundos (hasta que "INICIALIZANDO" desaparezca del monitor de TV). El bloqueo se cancelará y todas las fijaciones iniciales volverán a los valores fijados por omisión.

Síntoma [CD de vídeo]	Remedio
No hay reproducción con menú.	Esta función sólo se activa con CDs de vídeo con control de reproducción.

## Función de visualización de autodiagnósticos

Cuando se detecte un error o un problema durante la operación, en el visualizador aparecerá un número de servicio. Cuando aparezca un número de servicio, compruebe los puntos indicados abajo.

Número de servicio	Estado del reproductor	Remedio
U11	El disco está sucio.	Limpie el disco.
H □ □	Es probable que se haya producido un problema. El número a continuación de la "H" cambia según el estado del reproductor.	Ponga el botón POWER en OFF y luego vuelva a ponerlo en ON. Como alternativa, desconecte la alimentación, desconecte la clavija de alimentación y vuelva a conectarla. Si el número de servicio no desaparece incluso cuando se toma el remedio indicado, pida a un ingeniero de servicio que le repare el reproductor.

### Mantenimiento del producto

No intente quitar la(s) cubierta(s) o reparar el aparato usted mismo. El mantenimiento debe realizarlo personal cualificado solamente.

La persona que realice el mantenimiento necesitará todos los componentes de su sistema. Por lo tanto, si alguna vez fuese necesario reparar el aparato, asegúrese de llevar todo el sistema.

### Información del producto

Para reparar el aparato, obtener información o asistencia relacionada con él, consulte el directorio de centros de mantenimiento.

### Si usted transporta el aparato

Empaquételo cuidadosamente y envíelo a porte pagado, debidamente asegurado y, preferiblemente, en su caja original. Pegue una carta franqueada, en la que explica detalladamente la queja, en el exterior de la caja de cartón. *NO envíe el aparato a la Oficina de Ventas Regional o Ejecutiva. Ellos NO disponen de equipos para hacer reparaciones.*

## Language code list/Liste des codes de langue/Lista de códigos de idiomas

Enter the appropriate code number for the initial settings "AUDIO", "SUBTITLE" and/or "MENU LANGUAGE" (see pages 68, 70 and 76).

Entrer le numéro de code voulu pour le réglage initial de "AUDIO", "SOUS-TITRE" et/ou "LANGUE (MENU)" (voir pages 69, 71 et 77).  
Introduzca el número de código apropiado para la fijación inicial de "AUDIO", "SUBTITULO" y/o "IDIOMA (MENU)" (consulte las páginas 69, 71 y 77).

Code	Language Name	Code	Language Name
6565	Afar	7079	Faroese
6566	Abkhazian	7082	French
6570	Afrikaans	7089	Frisian
6577	Ameharic	7165	Irish
6582	Arabic	7168	Scots Gaelic
6583	Assamese	7176	Galician
6588	Aymara	7178	Guarani
6590	Azerbaijani	7185	Gujarati
6665	Bashkir	7265	Hausa
6669	Byelorussian	7273	Hindi
6671	Bulgarian	7282	Croatian
6672	Bihari	7285	Hungarian
6678	Bengali; Bangla	7289	Armenian
6679	Tibetan	7365	Interlingua
6682	Breton	7378	Indonesian
6765	Catalan	7383	Icelandic
6779	Corsican	7384	Italian
6783	Czech	7387	Hebrew
6789	Welsh	7465	Japanese
6865	Danish	7473	Yiddish
6869	German	7487	Javanese
6890	Bhutani	7565	Georgian
6976	Greek	7575	Kazakh
6978	English	7576	Greenlandic
6979	Esperanto	7577	Cambodian
6983	Spanish	7578	Kannada
6984	Estonian	7579	Korean
6985	Basque	7583	Kashmiri
7065	Persian	7585	Kurdish
7073	Finnish	7589	Kirghiz
7074	Fiji	7665	Latin

Code	Language Name	Code	Language Name
7678	Lingala	8375	Slovak
7679	Laothian	8376	Slovenian
7684	Lithuanian	8377	Samoan
7686	Latvian, Lettish	8378	Shona
7771	Malagasy	8379	Somali
7773	Maori	8381	Albanian
7775	Macedonian	8382	Serbian
7776	Malayalam	8385	Sundanese
7778	Mongolian	8386	Swedish
7779	Moldavian	8387	Swahili
7782	Marathi	8465	Tamil
7783	Malay	8469	Telugu
7784	Maltese	8471	Tajik
7789	Burmese	8472	Thai
7865	Nauru	8473	Tigrinya
7869	Nepali	8475	Turkmen
7876	Dutch	8476	Tagalog
7879	Norwegian	8479	Tonga
7982	Oriya	8482	Turkish
8065	Panjabi	8484	Tatar
8076	Polish	8487	Twi
8083	Pashto, Pushto	8575	Ukrainian
8084	Portuguese	8582	Urdu
8185	Quechua	8590	Uzbek
8277	Rhaeto-Romance	8673	Vietnamese
8279	Romanian	8679	Volapük
8285	Russian	8779	Wolof
8365	Sanskrit	8872	Xhosa
8368	Sindhi	8979	Yoruba
8372	Serbo-Croatian	9072	Chinese
8373	Singhalese	9085	Zulu

## Definition of terms

### Angle

Recorded onto some DVD discs are scenes which have been simultaneously shot from a number of different angles (the same scene is shot from the front, from the left side, from the right side, etc.). With such discs, the ANGLE button can be used to view the scene from different angles.

### Chapter number

These numbers are recorded on DVD discs. A title is subdivided into many sections, each of which is numbered, and specific parts of video presentations can be searched quickly using these numbers.

### DVD

This refers to a high-density optical disc on which high-quality pictures and sound have been recorded by means of digital signals. Incorporating a new video compression technology (MPEG II) and high-density recording technology, DVD enables esthetically pleasing full-motion video to be recorded over long periods of time (for instance, a whole movie can be recorded).

DVD has a structure consisting of two 0.6 mm thin discs which are adhered to each other. Since the thinner the disc, the higher the density at which the information can be recorded, a DVD disc has a greater capacity than a single 1.2 mm thick disc. Since the two thin discs are adhered to each other, there is the potential to achieve double-sided play sometime in the future for even longer duration play.

### Playback control

This is recorded on a video CD (version 2.0). The scenes or information to be viewed (or listened to) can be selected interactively with the TV monitor by looking at the menu shown on the TV monitor.

### Subtitles

These are the printed lines appearing at the bottom of the screen which translate or transcribe the dialogue. They are recorded on DVD discs.

### Time number

This indicates the play time which has elapsed from the start of a disc or a title. It can be used to find a specific scene quickly. (It may not work with some discs.)

### Title number

These numbers are recorded on DVD discs. When a disc contains two or more movies, these movies are numbered as title 1, title 2, etc.

### Track number

These numbers are assigned to the tracks which are recorded on video CDs and audio CDs. They enable specific tracks to be located quickly.

### Video CD

This contains recordings of pictures and sound whose quality is on a par with that of videotape. This player also supports video CDs with playback control (version 2.0).

## Définition des termes

### Angle

Certains DVD contiennent des scènes qui ont été enregistrées simultanément sous plusieurs angles (par exemple la même scène a été prise de face, du côté gauche, du côté droit, etc.). Avec ces disques, la même scène pourra être visionnée sous un angle différent à l'aide de la touche d'angle (ANGLE).

### CD vidéo

Ces disques renferment des images et des sons d'une qualité équivalente à celle d'une bande vidéo. Ce lecteur supporte également les CD vidéo dotés de la commande de lecture (version 2.0).

### Chiffres de durée

Ils représentent la durée de lecture qui s'est écoulé depuis le début d'un disque ou, d'un titre. Ils permettent également de repérer rapidement une scène spécifique. (Ils ne fonctionnent pas avec tous les disques.)

### Commande de lecture

Elle est enregistrée sur un CD vidéo (version 2.0). Les scènes ou l'information à visionner (ou à écouter) peuvent être sélectionnées interactivement sur l'écran du téléviseur en regardant le menu affiché sur cet écran.

### DVD

Ce terme représente un disque optique à haute densité sur lequel des images et des sons de haute qualité ont été enregistrés à l'aide de signaux numériques. Les DVD, qui incorporent une nouvelle technologie de compression vidéo (MPEG II) et une technologie d'enregistrement à haute densité, permettent de longs enregistrements d'images cinématographiques (par exemple un film entier) d'une grande qualité esthétique.

Un DVD est formé de deux disques minces de 0,6 mm d'épaisseur qui sont collés l'un à l'autre. Puisque plus le disque est mince et plus la densité d'enregistrement de l'information est élevée, un disque DVD affiche une plus grande capacité qu'un seul disque de 1,2 mm d'épaisseur. Les deux disques minces étant collés l'un à l'autre, il est possible d'envisager à l'avenir une lecture sur deux côtés, ce qui donnerait une durée de lecture encore plus longue.

### Numéro de chapitre

Ces numéros sont enregistrés sur les disques DVD. Un titre est subdivisé en plusieurs sections, chacune ayant un numéro, et il est possible de repérer rapidement des passages spécifiques d'une présentation vidéo à l'aide de ces numéros.

### Numéro de plage

Ce sont des numéros attribués aux plages et qui sont enregistrés sur les CD vidéo et les CD audio. Ils permettent de repérer rapidement des plages spécifiques.

### Numéro de titre

Ces numéros sont enregistrés sur les disques DVD. Si un disque renferme deux films ou plus, ces films sont numérotés "titre 1", "titre 2", etc.

### Sous-titres

Ce sont les lignes imprimées qui apparaissent au bas de l'écran et qui traduisent ou transcrivent les dialogues. Ils sont enregistrés sur les disques DVD.



## Definición de términos

---

### Ángulo

En algunos discos DVD se encuentran grabadas escenas que han sido filmadas desde un número de ángulos diferentes (la misma escena filmada desde la parte delantera, desde el lado izquierdo, desde el lado derecho, etc.). Con tales discos, el botón ANGLE se podrá utilizar para ver la escena desde ángulos diferentes.

### CD de vídeo

Contiene grabaciones de imágenes y sonido cuya calidad es equivalente a la de cintas de vídeo. En este reproductor se pueden reproducir también CDs de vídeo con control de reproducción (versión 2.0).

### Control de reproducción

Éste está grabado en un CD de vídeo (versión 2.0). Las escenas o información que va a verse (o a escucharse) se puede seleccionar interactivamente con el monitor de TV mirando al menú mostrado en dicha monitor.

### DVD

Esto se refiere a un disco óptico de alta densidad en el que se han grabado imágenes y sonido de alta calidad por medio de señales digitales. Incorporando una nueva tecnología de compresión de vídeo (MPEG II) y una tecnología de grabación de alta densidad, el DVD permite grabar imágenes en pleno movimiento, estéticamente agradables, durante largos periodos de tiempo (por ejemplo, se puede grabar una película completa).

El DVD tiene una estructura consistente en dos discos finos de 0,6 mm adheridos entre sí. Como cuanto más fino es el disco mayor es la densidad con que se puede grabar la información, un disco DVD tiene mucha mayor capacidad que un disco de 1,2 mm de grosor. Como los dos discos finos están adheridos entre sí, existe la posibilidad de que en el futuro puedan reproducirse ambos lados, lo que aumentará aún más la duración de la reproducción.

### Número de capítulo

Estos números se encuentran grabados en los discos DVD. Un título se subdivide en muchas secciones, cada una de las cuales está numerada, y las partes específicas de las presentaciones de vídeo se pueden buscar fácilmente utilizando estos números.

### Número de pista

Estos números están asignados a las pistas grabadas en los CDs de vídeo y de audio. Permiten localizar rápidamente las pistas específicas.

### Número de tiempo

Éste indica el tiempo de reproducción transcurrido desde el principio de un disco o de un título. Se puede utilizar para encontrar rápidamente una escena específica. (Puede que no funcione con algunos discos.)

### Número de título

Estos números están grabados en discos DVD. Cuando un disco tiene dos o más películas, estas películas se numeran como título 1, título 2, etc.

### Subtítulos

Éstos son líneas impresas que aparecen en la parte inferior de la pantalla y que traducen o transcriben el diálogo. Están grabados en discos DVD.

## Specifications

<b>Power requirements:</b>	AC 120 V, 50–60 Hz
<b>Power consumption:</b>	19 W (approx. 3 W when power is OFF)

**Signal system:** NTSC  
**Weight:** 7.48 lbs.(3.4 kg)  
**Dimensions:** 16<sup>15</sup>/<sub>16</sub>" (W)×3<sup>1</sup>/<sub>2</sub>" (H)×11<sup>3</sup>/<sub>8</sub>" (D)  
 [430 (W)×87.5 (H)×288 (D) mm]  
 (excluding protrusions)

**Operating temperature range:**  
 +5 to +35 °C (+41 to +95°F)

**Operating humidity range:**  
 5 to 90% (no condensation)

### Discs played:

#### (1) DVD-video disc

- 5" (12 cm) single-sided, single-layer
- 5" (12 cm) single-sided, double-layer
- 5" (12 cm) double-sided, double-layer (one layer per side)
- 3" (8 cm) single-sided, single-layer
- 3" (8 cm) single-sided, double-layer
- 3" (8 cm) double-sided, double-layer (one layer per side)

#### (2) Compact disc (CD-DA, video CD)

- 5" (12 cm) disc
- 3" (8 cm) disc

### S-video output connector (separate YC signal output connector):

Y output: 1 Vp-p (with 75Ω load, sync, negative polarity)

C output: 0.286 Vp-p

**Video signal output:** 1 Vp-p (with 75Ω load, sync, negative polarity)

**Audio signal output:** 200 mVrms (1 kHz, –20 dB)

### Audio signal output characteristics:

#### DVD linear audio:

- (1) Frequency response:  
 48 kHz sampling: 4 Hz to 22 kHz  
 96 kHz sampling: 4 Hz to 44 kHz
- (2) S/N ratio: 106 dB
- (3) Dynamic range: 96 dB
- (4) Wow & flutter: Below measurable limits
- (5) Total harmonic distortion: 0.003%

#### CD audio:

- (1) Frequency response: 4 Hz to 20 kHz
- (2) S/N ratio: 106 dB
- (3) Dynamic range: 96 dB
- (4) Wow & flutter: Below measurable limits
- (5) Total harmonic distortion: 0.003%

**PHONES jack:** 32Ω (30 mW), min. 8Ω matching impedance

**Pickup:** Wave length: 655 nm  
 Laser power: CLASS II

Specifications are subject to change without notice.  
 Weight and dimensions are approximate.

## Données techniques

<b>Alimentation:</b>	120 V c.a., 50–60 Hz
<b>Consommation:</b>	19 W (environ 3 W contact coupé)

**Système de signal:** NTSC  
**Poids:** 3,4 kg (7,48 lb)  
**Dimensions:** 430 (L)×87,5 (H)×288 (P) mm  
 [16<sup>15</sup>/<sub>16</sub> po (L)×3<sup>1</sup>/<sub>2</sub> po (H)×11<sup>3</sup>/<sub>8</sub> po (P)]  
 (sans les pièces faisant saillie)

**Plage de température de fonctionnement:**  
 +5 à +35 °C (+41 à +95°F)

**Plage d'humidité de fonctionnement:**  
 5 à 90% (sans condensation)

### Disques lus:

#### (1) Disque DVD vidéo

- 12 cm (5 po), un côté, une couche
- 12 cm (5 po), un côté, deux couches
- 12 cm (5 po), deux côtés, deux couches (une couche par côté)
- 8 cm (3 po), un côté, une couche
- 8 cm (3 po), un côté, deux couches
- 8 cm (3 po), deux côtés, deux couches (une couche par côté)

#### (2) Disque compact (CD-DA, CD vidéo)

- Disque de 12 cm (5 po)
- Disque de 8 cm (3 po)

### Connecteur de sortie S-vidéo

#### (connecteur de sortie des signaux Y/C séparés):

Sortie Y: 1 Vc-c (avec une charge de 75Ω, sync, polarité négative)

Sortie C: 0,286 Vc-c

### Sortie de signal vidéo:

1 Vc-c (avec une charge de 75Ω, sync, polarité négative)

### Sortie de signal audio:

200 mVrms (1 kHz, –20 dB)

### Caractéristiques de sortie du signal audionumérique:

#### Audio linéaire DVD:

- (1) Réponse en fréquence:  
 Échantillonnage 48 kHz: 4 Hz à 22 kHz  
 Échantillonnage 96 kHz: 4 Hz à 44 kHz
- (2) Rapport S/B: 106 dB
- (3) Plage dynamique: 96 dB
- (4) Fluctuations de vitesse: Inférieures aux limites mesurables
- (5) Distorsion harmonique totale: 0,003%

#### CD audio:

- (1) Réponse en fréquence: 4 Hz à 20 kHz
- (2) Rapport S/B: 106 dB
- (3) Plage dynamique: 96 dB
- (4) Fluctuations de vitesse: Inférieures aux limites mesurables
- (5) Distorsion harmonique totale: 0,003%

**Prise PHONES:** 32Ω (30 mW), impédance d'adaptation  
 8Ω min.

**Capteur:** Longueur d'onde: 655 nm  
 Puissance de laser: CLASS II

Sujet à changements sans préavis.

Le poids et les dimensions sont approximatifs.

# Especificaciones

<b>Alimentación:</b>	CA 120 V, 50–60 Hz
<b>Consumo:</b>	19 W (3 W aproximadamente cuando la alimentación está en espera)

**Sistema de señal:** NTSC

**Peso:** 7,48 lbs (3,4 kg)

**Dimensiones:** 16<sup>15</sup>/<sub>16</sub>" (An) × 3<sup>1</sup>/<sub>2</sub>" (Al) × 11<sup>3</sup>/<sub>8</sub>" (Prf)  
[430 (An) × 87,5 (Al) × 288 (Prf) mm]  
(excluyendo partes salientes)

**Gama de temperaturas de funcionamiento:**  
+5 a +35 °C (+41 a +95°F)

**Gama de humedad de funcionamiento:**  
5 a 90% (sin condensación)

**Discos que se pueden reproducir:**

**(1) Videodisco DVD**

5" (12 cm), una cara, una capa

5" (12 cm), una cara, dos capas

5" (12 cm), dos caras, dos capas (una capa por cara)

3" (8 cm), una cara, una capa

3" (8 cm), una cara, dos capas

3" (8 cm), dos caras, dos capas (una capa por cara)

**(2) Disco compacto (CD-DA, disco compacto de vídeo)**

Disco de 5" (12 cm)

Disco de 3" (8 cm)

**Conector de salida de vídeo S (conector de salida de señal YC separada):**

Salida Y: 1 Vp-p (con carga de 75Ω, sincronización, polaridad negativa)

Salida C: 0,286 Vp-p

**Salida de señal de vídeo:**

1 Vp-p (con carga de 75Ω, sincronización, polaridad negativa)

**Salida de señal de audio:**

200 mVrms (1 kHz, –20 dB)

**Características de la salida de señal de audio:**

**Audio lineal de DVD:**

(1) Respuesta de frecuencia:

Muestreo 48 kHz; 4 Hz a 22 kHz

Muestreo 96 kHz; 4 Hz a 44 kHz

(2) Relación señal a ruido: 106 dB

(3) Gama dinámica: 96 dB

(4) Fluctuación y trémolo: Menos de los límites medibles

(5) Distorsión armónica total: 0,003%

**CD de audio:**

(1) Respuesta de frecuencia: 4 Hz a 20 kHz

(2) Relación señal a ruido: 106 dB

(3) Gama dinámica: 96 dB

(4) Fluctuación y trémolo: Menos de los límites medibles

(5) Distorsión armónica total: 0,003%

**Toma PHONES:** 32Ω (30 mW), impedancia de adaptación mínima de 8Ω

**Fonocaptor:** Longitud de onda: 655 nm  
Potencia láserica: CLASS II

Las especificaciones están sujetas a cambios sin previo aviso.  
Los pesos y las dimensiones son aproximados.

## Locale management information/ Information sur la gestion des régions/ Información de gestión de zonas

Locale Management Information: This DVD player is designed and manufactured to respond to the Locale Management Information that is recorded on a DVD disc. If the Locale number described on the DVD disc does not correspond to the Locale number of this DVD player, this DVD player cannot play this disc.

Information de gestion locale: Ce lecteur DVD est conçu et fabriqué de façon à répondre à l'information de gestion locale enregistrée sur les disques DVD. Si le numéro local du disque DVD ne correspond pas au numéro local de ce lecteur DVD, le disque ne pourra pas être lu sur l'appareil.

Información de gestión de zonas: Este reproductor DVD ha sido diseñado y fabricado para responder a la información de gestión de zonas grabada en los discos DVD. Si el número de zona descrito en el DVD no corresponde al número de zona de este reproductor DVD, el disco no podrá ser reproducido en este aparato.

The locale number for this DVD player is Locale #1.  
Le numéro local de ce lecteur DVD est le N. local #1.  
El número de zona para este reproductor DVD es el número #1.

"This device is protected by U.S. patent numbers 4,631,603, 4,577,216, and 4,819,098, and other intellectual property rights. The use of Macrovision's copy protection technology in the device must be authorized by Macrovision and is intended for home and other limited pay-per-view uses only, unless otherwise authorized in writing by Macrovision. Reverse engineering or disassembly is prohibited."

**Matsushita Consumer Electronics  
Company, Division of Matsushita  
Electric Corporation of America**  
One Panasonic Way Secaucus,  
New Jersey 07094

**Panasonic Sales Company,  
Division of Matsushita Electric of  
Puerto Rico, Inc. ("PSC")**  
Ave. 65 de Infantería, Km. 9.5  
San Gabriel Industrial Park, Carolina,  
Puerto Rico 00985

**Panasonic Canada Inc.**  
5770 Ambler Drive, Mississauga, Ontario  
L4W 2T3

Printed in Japan  
Imprimé au Japon



VQT6725  
F0996S0

## Free Manuals Download Website

<http://myh66.com>

<http://usermanuals.us>

<http://www.somanuals.com>

<http://www.4manuals.cc>

<http://www.manual-lib.com>

<http://www.404manual.com>

<http://www.luxmanual.com>

<http://aubethermostatmanual.com>

Golf course search by state

<http://golfingnear.com>

Email search by domain

<http://emailbydomain.com>

Auto manuals search

<http://auto.somanuals.com>

TV manuals search

<http://tv.somanuals.com>