

Panasonic

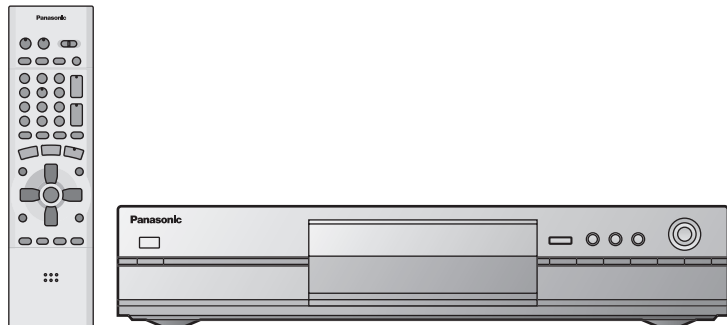

DVD Videorecorder Videoregistratore DVD

Bedienungsanleitung
Istruzioni per l'uso

Modell-Nr. **DMR-E30**
Modello N. **DMR-E30**

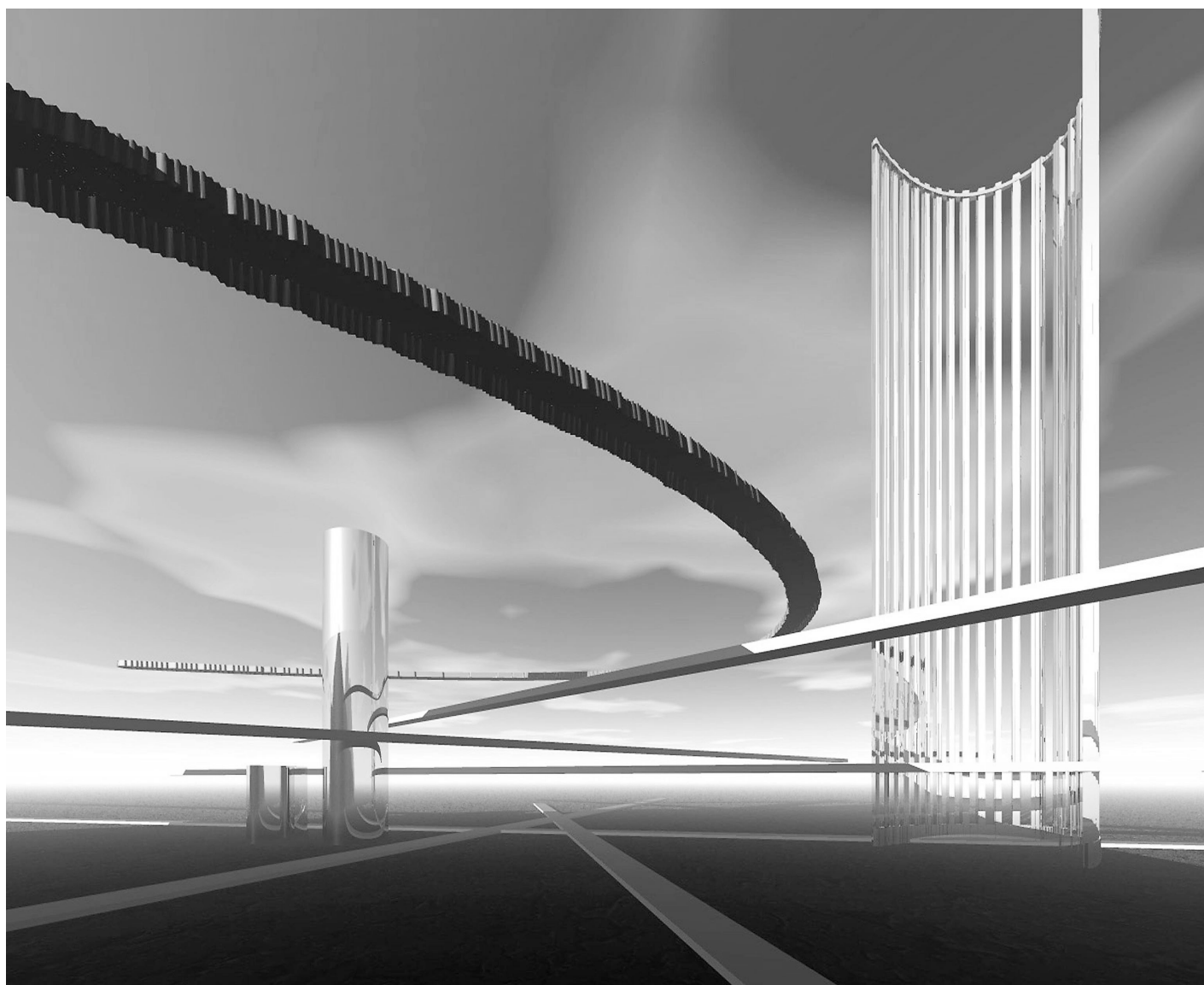

SHOWVIEW



G-CODE

G-CODE®

Bevor Sie dieses Gerät anschließen, benutzen oder einstellen, lesen Sie bitte diese Bedienungsanleitung vollständig durch.

Bitte bewahren Sie diese Anleitung für spätere Zwecke auf.

Prima di procedere al collegamento, all'utilizzo o alla regolazione di questo prodotto, si prega di leggere le istruzioni nella loro interezza.

Conservare il presente manuale.

Inhalt

Inhalt	2
Bedienelemente	4
Die Fernbedienung	4
Hauptgerät	4
Das Display des Geräts	5
Hinweise und wichtige Informationen	6
Die Fernbedienung	7
Batterien [A]	7
Richtiger Gebrauch [B]	7
Bedienung des Fernsehgeräts	8
Discs	9
Discs, die Sie verwenden können	9
Discs, die Sie zur Aufnahme und Wiedergabe verwenden können	9
Nur abspielbare Discs	9
Discs, die nicht abgespielt werden können	10
Audio-Format Logos	10
Discstypen je nach Art des angeschlossenen Fernsehgeräts	10
Anschluss und Einstellungen	11
Automatische Senderübernahme (Zum gleichzeitigen Einstellen dieses Gerätes mit einem neuem Fernsehgerät)	12
Senderübernahmefunktion (Zum Einstellen dieses Gerätes mit einem bereits im Einsatz stehenden Fernsehgerät)	12
Automatische Einstellung	14
Wahl des Bildschirmformats	14
Wiedergabe von Discs	15
Löschen eines Programms, das wiedergegeben wird	15
Start der Wiedergabe an dem Punkt, wo Sie sie unterbrochen hatten (Wiederaufnahmefunktion)	16
Schnellschlauf — vorwärts und rückwärts—SEARCH	16
Wiedergabe in Zeitlupe	16
Einzelbild Wiedergabe	16
Überspringen	17
Start der Wiedergabe von einem ausgewählten Programm, Titel oder Kapitel aus	17
Manuelles Überspringen	17
Wahl einer Zeitspanne, die übersprungen werden soll —Zeitsprung / Time Slip	17
Wechsel der Tonspur	18
Programm-wiedergabe	19
Zufallswiedergabe	19
Markieren von Stellen für die erneute Wiedergabe—MARKIERUNG	20
Aufnahme von Fernsehprogrammen	21
Flexibler Aufnahmemodus (FR)	22
Aufnahme auf Tastendruck —Angabe der Zeit zur Beendigung der Aufnahme	22
Wiedergabe während der Aufnahme	24
Wiedergabe von Anfang des Programms an, das Sie gerade aufnehmen—Folgewiedergabe	24
Gleichzeitige Aufnahme und Wiedergabe	24
Überprüfen der Aufnahme während der Aufnahme (TIME SLIP)	25
Fernsehen während der Aufnahme	25
Verwendung des FUNCTIONS-Fensters	25
Über das FUNCTIONS-Fenster	25
Verwendung des FUNCTIONS-Fensters	25
Mit Timer gesteuerte Aufnahme	27
SHOWVIEW (G-CODE) -Nummer benutzen, um den Timer aufnehmen zu lassen	27
Manuelle Programmierung	29
Überprüfen der Programme	30
Starten und Löschen von Programmen	30
Um eine timergesteuerte Aufnahme zu löschen	30
Aufnahme von einem Videorecorder	31
Eingabe von Titeln	32
DISC INFORMATION	32
Titel eingeben	32
Disc-Schutzfunktion	33
Aufheben der Schutzfunktion	33
Löschen von allen Programmen	34
Format	34
Finalisieren—Erstellen von DVD-Videos	35
Verwendung des DIRECT NAVIGATOR	36
Wahl von Programmen für die Wiedergabe	36
Löschen von Programmen	37
Eingabe und Bearbeitung von Titeln	37
Überprüfen der Programminhalte	37
Selektiver Schreibschutz	38
Aufheben des Schreibschutzes	38
Löschen von Programmteilen	39
Programme aufteilen	39
Verwendung der Wiedergabeliste zur Bearbeitung von Programmen	40
Anzeige von Wiedergabelisten	40
Erstellen von Wiedergabelisten	41
Wiedergabe von Wiedergabelisten	42
Szenen wiedergeben	42
Hinzufügen von Szenen zu einer Wiedergabeliste	43
Verschieben einer Szene	43
Erneute Bearbeitung einer Szene aus einer Wiedergabeliste	44
Löschen einer Szene aus einer Wiedergabeliste	44
Kopieren von Wiedergabelisten	45
Löschen einer Wiedergabeliste	45
Versehen der Wiedergabelisten mit Titeln	46
Überprüfung des Inhalts von Wiedergabelisten	46
Verwendung des DISPLAY-Menüs	47
Allgemeine Verfahren	47
Disc-Menü	47
Wiedergabemenü	48
Tonmenü	48
Videomenü	48
A-B Wiederholung der Wiedergabe	49
Wiederholung der Wiedergabe	49
Kindersicherung	50
Aktivieren der Kindersicherung	50
Ausschalten der Kindersicherung	50
Anschluss weiterer Digital-Komponenten	50
Verbesserte Tonwiedergabe durch Mehrkanalton	50
Anschluss eines digitalen Verstärkers oder einer digitalen Systemkomponente [A]	51
Anschluss eines analogen Verstärkers oder einer analogen Systemkomponente [B]	51
Anschluss eines Decoders	52
Anschluss eines Satelliten-Receiver oder eines digitalen Receivers	52
Anschluss eines Videorecorders	53
Ändern der Einstellungen des Gerätes	54
Allgemeine Verfahren	54
Überblick über die Einstellungen	55
Eingeben eines Passworts	58
Digitale Signalausgabe	58
Einstellung der Fernbedienung	59
Bedienung anderer Panasonic DVD-Geräte mit der Fernbedienung	59
Einstellungen der Uhr	60
Einstellungen der Kanäle	61
Energiesparfunktion	63
Einstellung der Sprache	63
Länder- Einstellung	63
Lieferzustand	63
Statusanzeigen	64
Änderung der angezeigten Information	64
Display-Beispiele	64
Pflege und Handhabung	65
Wartung	65
Handhabung von Discs	65
Glossar	66
Selbstdiagnose	69
Fehleranzeigen	70
Fehlersuche	71
Technische Daten	74
Stichwortverzeichnis	75

Lassen Sie diese Seite aufgeschlagen, wenn die Bedienungsanleitung durchlesen. Hier werden die Bedienelemente und Komponenten erläutert, deren Namen bzw. Nummern im Text erscheinen.

Die Abbildungen zeigen das Modell DMR-E30EG für Kontinentaleuropa.

Tenere aperta questa pagina mentre si leggono le istruzioni per l'uso. Fare riferimento alla pagina per i nomi dei comandi e dei componenti e per i numeri che compaiono nel testo.

L'illustrazione mostra il modello DMR-E30EG per l'Europa continentale.

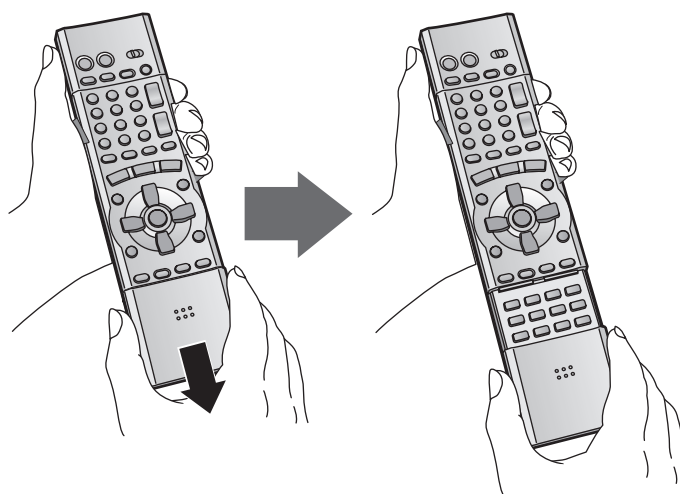
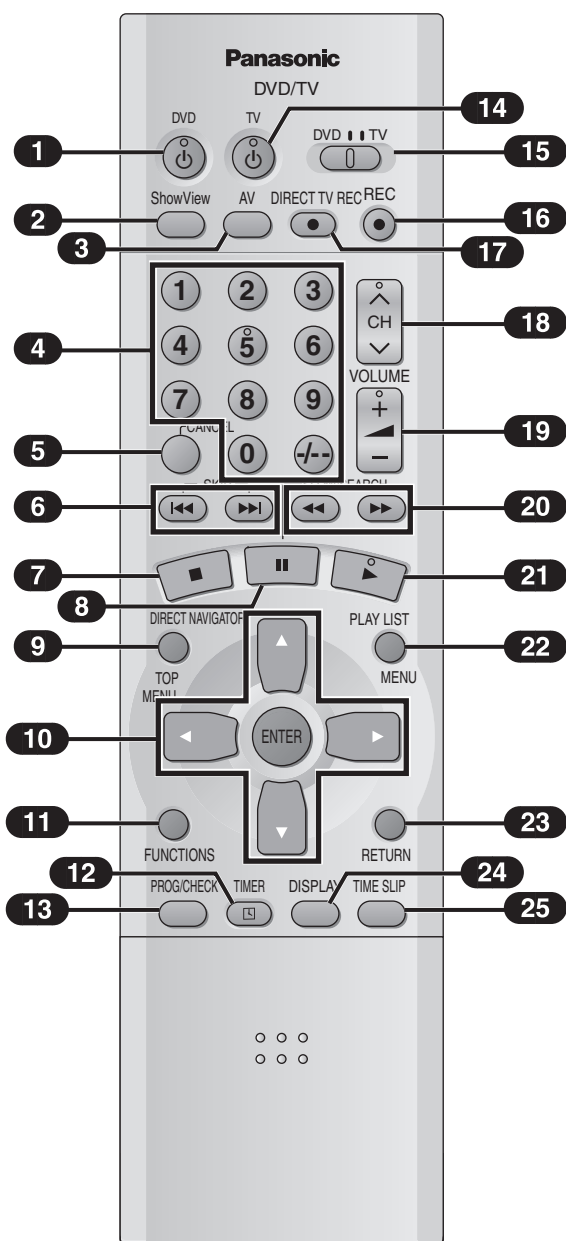
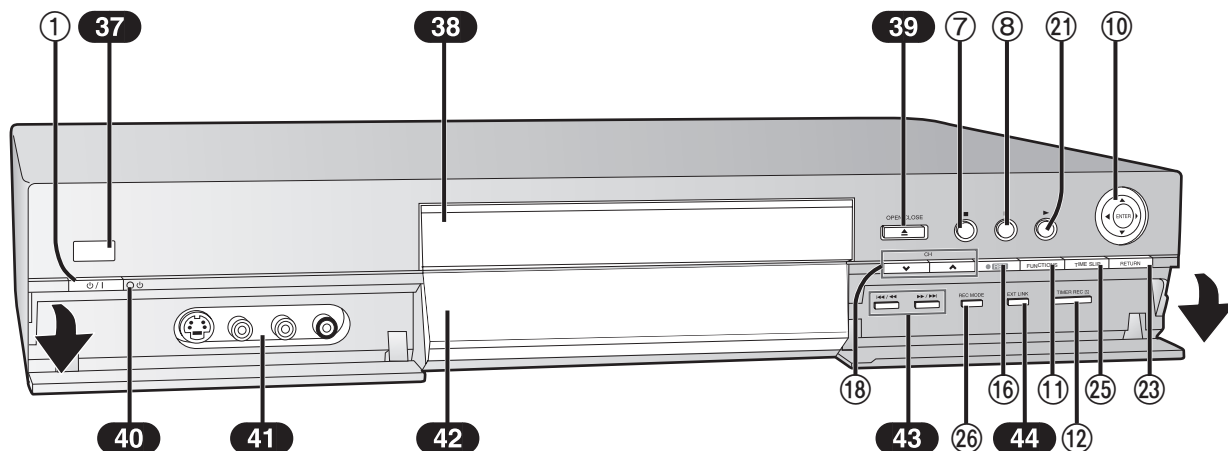

Greifen Sie die Abdeckung der Fernbedienung zum Öffnen an beiden Seiten. (Sie können auch in der Mitte auf die Abdeckung drücken und sie herunterschieben.)

Per aprire lo sportellino del telecomando, premerlo contemporaneamente su entrambi i lati, oppure premerlo al centro e farlo scorrere verso il basso.

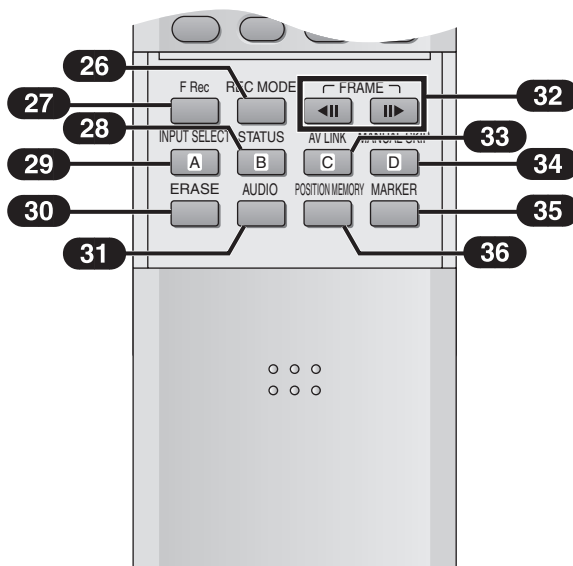

Die Fernbedienung

	Seite
1 DVD Ein/Aus- Taste (⏻, DVD)	14
<ul style="list-style-type: none"> • Zum Umschalten des Geräts von Ein auf den Standby-Modus und umgekehrt. Im Standby-Modus liegt am Gerät noch immer Netzspannung an. • Auch im Standby-Modus verbraucht das Gerät eine geringe Menge Strom. 	
2 SHOWVIEW-Taste (ShowView) (Für Kontinentaleuropa) G-CODE -Taste (G-Code) (Für Australien, Neuseeland und Asien)	27
3 Fernseheingangsmodus-Wahltaste (AV)	8
4 Zifferntasten (0–9, –/–)	8
<ul style="list-style-type: none"> • Wenn sie einen Titel, ein Kapitel, ein Stück, eine Aufzeichnung oder Wiedergabeliste auswählen Beispiel: "5": [0] → [5] Beispiel: "15": [1] → [5] • Falls Sie eine Seite der Szene der Wiedergabeliste auswählen Beispiel: "5": [0] → [0] → [5] Beispiel: "15": [0] → [1] → [5] • Wenn Sie einen Fernsehkanal auswählen Beispiel: "5": [5] Beispiel: "15": [-/-] → [1] → [5] 	
5 Löschtaste (CANCEL)	19
6 Überspringtasten (⏮, ⏭, SKIP)	17
7 Stoptaste (■)	15
8 Pausentaste (⏸)	15
9 Hauptmenü- und Direct Navigator-Taste (TOP MENU, DIRECT NAVIGATOR)	15, 36
10 Cursortasten (▲, ▼, ◀, ▶/ Eingabetaste (ENTER)	15
11 Funktionstaste (FUNCTIONS)	25
12 Timer-Aufnahmetaste (⏱, TIMER)	27
13 Manuelle Programm- und Kontrolltaste (PROG/CHECK)	29
14 TV Ein/Aus- Taste (⏻, TV)	8
15 DVD/TV Schalter (DVD, TV)	7
16 Aufnahmetaste (●, REC)	21
17 TV-Sofortaufnahme-Taste (●, DIRECT TV REC)	23
18 Kanalregelungstasten (⏴, ⏵, CH)	21
19 TV Lautstärkeregelstasten (+, -, VOLUME)	8
20 Slow/Suchlaufstasten (⏮, ⏭, SLOW/SEARCH)	16
21 Wiedergabetaste (▶)	15
22 Menü- und Wiedergabelistentaste (MENU, PLAY LIST)	15, 40
23 Rückauftaste (RETURN)	14
24 Display-Taste (DISPLAY)	47
25 Schnellauftaste (TIME SLIP)	25
26 Aufnahmemodus-Taste (REC MODE)	21
27 Taste für flexible Aufnahme (F Rec)	22
28 Statusanzeigetaste (STATUS)	64
29 Eingabeauswahltaste (INPUT SELECT)	31
30 Löschtaste (ERASE)	15, 42
31 Audio-Taste (AUDIO)	18
32 Bild-Vor und -Rücklauf-Tasten (◀◀, ▶▶, FRAME)	16
33 AV Verbindungstaste (AV LINK)	52
34 Taste für manuelles Überspringen (MANUAL SKIP)	17
35 Markierungstaste (MARKER)	20
36 Positions-Speichertaste (POSITION MEMORY)	16

Hauptgerät

	Seite
37 Fernbedienungs-sensorsensor	7
38 Discfach	15
39 Taste zum Öffnen und Schließen des Discfachs (▲, OPEN/CLOSE)	15
40 Standby-Anzeige • Wenn das Gerät an das Netz angeschlossen ist, leuchtet diese Anzeige im Standby-Modus auf und erlischt, wenn das Gerät eingeschaltet wird.	
41 AV3 Eingabeterminals (AV3)	53
42 Display	5
43 Überspringen-/Zeitlupen-/Suchlaufstasten (⏮/◀, ▶/⏭)	16
44 Taste für extern angeschlossene Geräte (EXT LINK)	23

Tasten wie ① funktionieren genauso wie die Bedienungstasten auf der Fernbedienung.

■ Eingabe von Titeln

(Seite 32)

- Um Zeichen einzugeben
Wählen Sie mit [▲, ▼, ◀, ▶] ⑩ den Buchstaben, den Sie eingeben wollen, und drücken Sie [ENTER] ⑩.

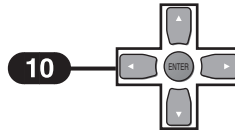

- Um Zeichen zu löschen
Drücken Sie [■] ⑧. (Sie können Zeichen auch löschen, indem Sie mit [▲, ▼, ◀, ▶] ⑩ "ERASE" wählen und die Taste [ENTER] ⑩ drücken.)

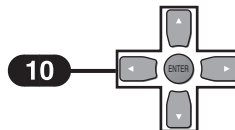

- Um die Eingabe von Zeichen abzuschließen
Drücken Sie [■] ⑦. (Sie können die Eingabe von Titeln auch abschließen, indem Sie mit [▲, ▼, ◀, ▶] ⑩ "SET" wählen und die Taste [ENTER] ⑩ drücken.)

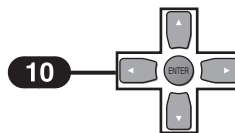

- Um ein Leerzeichen einzugeben
Sie können ein Leerzeichen einfügen, indem Sie [-/-] ④ drücken und dann die Taste [ENTER] ⑩.

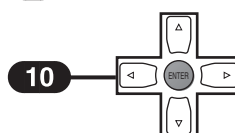
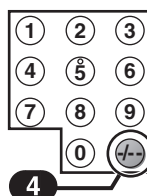

Das Display des Geräts

Rotation (REC): Aufnahme
Stopp (REC): Aufnahmepause



Rotation (REC, PLAY):
 Gleichzeitige Aufnahme und Wiedergabe
 oder Schnelllauf ist in Funktion

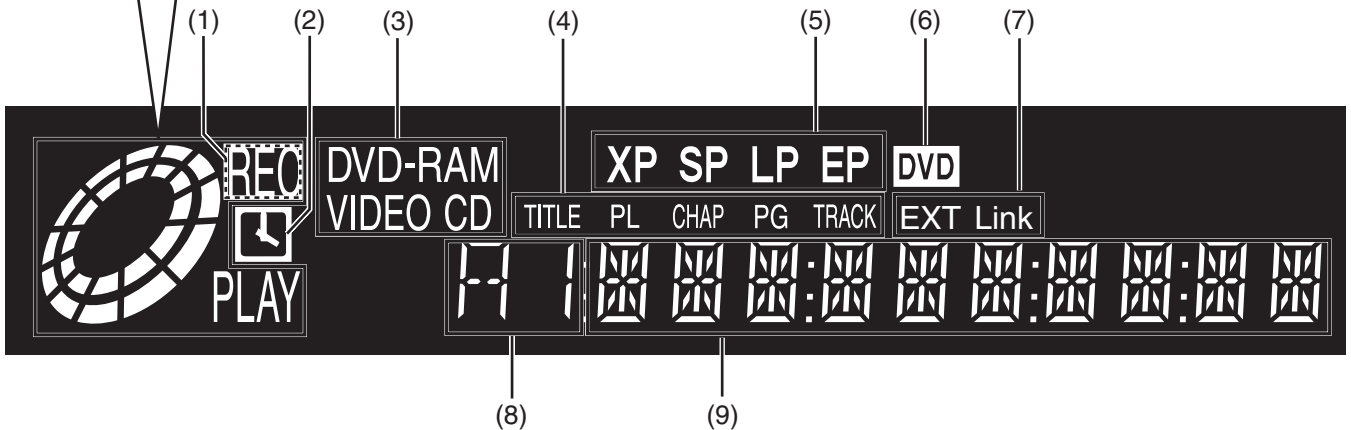

Rotation (PLAY): Wiedergabe
Stopp (PLAY): Wiedergabepause

**(1) Aufnahmeanzeige (REC)**

Ein:
während der Aufnahme

(2) Timer-Anzeige

Ein:
wenn ein Programm für mit Timer gesteuerte Aufnahme eingestellt ist
Blinkt:
wenn weniger als 10 Minuten bis zum Beginn einer programmierten Timer-Aufnahme verbleiben, aber das Gerät nicht auf Standby-Modus geschaltet ist. (Seiten 27 und 29)

(3) Discstyp

DVD-RAM: DVD-RAM
DVD-R: DVD-R
DVD VIDEO: DVD-Video
VIDEO CD: Video-CD
CD: Audio-CD

(4) Der Display-Modus des Hauptanzeigebereichs

TITLE: Titelnummer
TRACK: Stücknummer
CHAP: Kapitelnummer
PG: Programmnummer
PL: Nummer der Wiedergabeliste

(5) Aufnahme-Modus (Seiten 21 und 28)

XP: High-Quality-Modus
SP: Normaler Modus
LP: Long-Play-Modus
EP: Long-Play-Modus
XP SP LP EP (alle ein):
 FR-Modus (bei flexible Aufnahme oder bei mit Timer gesteuerter Aufnahme)

(6) DVD-Anzeige

Leuchtet:
im DVD-Modus mit AV LINK Funktion (Seite 52)

(7) Externe Anschlussanzeige (Seite 23)

Ein:
wenn sich eine timergesteuerte Aufnahme mit einem externen Gerät im Standby-Modus befindet oder durchgeführt wird

(8) Kanal

1, 2, 3,, 99 / A1, A2, A3, A4

(9) Hauptanzeigebereich

Timergesteuerte Aufnahme
 Aufnahme- und Wiedergabezähler
 Restspielzeit der Disc
 Aktuelle Zeit
 Titel-, Stück, Kapitel
 Verschiedene Meldungen
 etc.

- Verbleibende Aufnahmezeit:

(Beispiel)
 1 Stunde → Angezeigt als "R 1:00"

Hinweis

- Das Anzeigefeld des Geräts ist halbdurchsichtig. Daher kann die Anzeige abhängig von den Umgebungsbedingungen schwer ablesbar sein.

Hinweise und wichtige Informationen

ACHTUNG

DIESES GERÄT VERWENDET EINEN SICHTBAREN LASERSTRAHL, DER JEDOCH EINE GEFÄHRLICHE STRAHLUNG ABGIBT. NICHT DIREKT IN DIESEN STRAHL SCHAUEN.

WARNUNG

ZUR VERHÜTUNG VON BRANDAUSBRUCH UND ELEKTRISCHEM SCHLAG DARF DIESES GERÄT WEDER REGEN NOCH NÄSSE UND SPRITZERN AUSGESETZT WERDEN. STELLEN SIE KEINE MIT FLÜSSIGKEIT GEFÜLLTEN VASEN USW. AUF DEM GERÄT AB.

Der DVD-Recorder erwärmt sich während des Betriebes und sollte daher an einem gut belüfteten Ort aufgestellt werden. Beispielsweise sollte die Aufstellung in einem Bücherregal usw. aufgrund der schlechten Belüftung vermieden werden.

Wichtig

Beachten Sie, daß die Aufnahme auf vorbespielten Bändern oder Disketten bzw. anderem veröffentlichtem oder Werbematerial Eigentumsrechte verletzen kann.

Achtung

Setzen Sie dieses Gerät zur Verminderung des Risikos von Bränden oder Schocks weder Regen noch Feuchtigkeit aus.

Für Ihre Sicherheit

Nehmen Sie die Außenverkleidungen nicht ab. Die Berührung der inneren Teile dieses Gerätes ist gefährlich und kann zu einer ernsthaften Beschädigung des Gerätes führen. Öffnen Sie nicht das Gehäuse, um die Gefahr eines elektrischen Schlags auszuschließen. Das Gerät kann nicht vom Benutzer instandgesetzt werden. Wartungs- und Reparaturarbeiten dürfen nur von Fachpersonal durchgeführt werden.

Schutz der Umwelt

Siehe "Energiesparfunktion" auf Seite 63.

Entsorgung von Altgeräten

Batterien, Verpackungen und alte Geräte gehören nicht in den Hausmüll, sondern sind gemäß den örtlichen Bestimmungen zu entsorgen.



Vorsichtsmaßnahmen vor dem Betrieb dieses Gerätes

- Das Gerät so aufstellen, dass der Lüfter auf der Rückseite und die Kühlschlitze nicht verdeckt werden.

Zu vermeiden:

- Feuchtigkeit und Staub
- Extreme Hitze, wie etwa direktes Sonnenlicht
- Magnetische oder elektromagnetische Objekte
- Die Berührung der inneren Teile des Gerätes
- Wasser oder andere Flüssigkeiten im Gerät
- Blitzschlag. (Ziehen Sie bei Gewitter den Antennenstecker aus dem Gerät.)
- Schwere Gegenstände auf dem Gerät
- Den Anschluss oder die Berührung des Gerätes mit nassen Händen
- Die Verwendung eines Handys in der Nähe des Gerätes, da dies zu Störungen bei der Wiedergabe oder Aufzeichnung führen kann

Zu tun:

- Das Gerät mit einem trockenem, sauberen Tuch abwischen.
- Das Gerät in einer horizontalen Position aufstellen.
- Lassen Sie das Gerät, den Fernseher und andere Ausrüstungen ausgeschaltet, bis Sie alle Anschlüsse hergestellt haben.

SHOWVIEW ist ein Warenzeichen der Gemstar Development Corporation und in den folgenden Ländern eingetragen: Österreich, Belgien, Tschechische Republik, Dänemark, Finnland, Frankreich, Deutschland, Griechenland, Ungarn, Island, Italien, Luxemburg, Niederlande, Norwegen, Polen, Portugal, Russland, Slowakei, Südafrika, Spanien, Schweden und Schweiz. Das SHOWVIEW -System wird unter Lizenz der Gemstar Development Corporation gefertigt.

G-CODE ist ein Warenzeichen der Gemstar Development Corporation und in den folgenden Ländern eingetragen: Australien, China, Hong Kong - Sonderverwaltungszone der VR China, Japan, Südkorea, Neuseeland und Taiwan. Das G-CODE -System wird unter Lizenz der Gemstar Development Corporation gefertigt.

G-CODE und SHOWVIEW sind unterschiedliche Warenzeichen, die für die gleiche benutzerfreundliche Aufzeichnungsfunktion stehen. Der Einfachheit halber wird jedoch nur der Begriff SHOWVIEW verwendet. Folgen Sie, wenn Sie das G-CODE-System verwenden, den für das SHOWVIEW-System aufgeführten Bedienungsschritten.

Hinweise zu dieser Bedienungsanleitung

Diese Bedienungsanleitung bezieht sich im Wesentlichen auf Funktionen der Fernbedienung. Falls die Tastenbenennung identisch ist, kann der beschriebene Bedienungsschritt auch am Gerät selber durchgeführt werden.

Es ist möglich, dass die in dieser Anleitung enthaltenen Abbildungen von Bildschirmanzeigen nicht mit den tatsächlich auf Ihrem Monitor erscheinenden Anzeigen übereinstimmen.

Anzeigefunktionen

Die in dieser Anleitung enthaltenen Anzeigen sind nur Beispiele. Die jeweiligen Anzeigen auf dem Display hängen von der abgespielten Disc ab.

Hergestellt unter Lizenz der Dolby Laboratories.

"Dolby", "Pro Logic" und das doppelte D-Symbol sind Warenzeichen der Dolby Laboratories.

"DTS", "DTS Digital Surround" und "DTS Digital Out" sind eingetragene Warenzeichen der Digital Theater Systems, Inc.

Standardzubehör

- 1 Antennenkabel
- 1 Fernbedienung
(EUR7615KG0 für Kontinentaleuropa)
(EUR7615KK0 für Asien, Australien und Neuseeland)
- 2 x Batterien R6
- 1 Wechselstrom-Netzkabel
- 1 Audio/Video-Kabel

Die Fernbedienung

Batterien [A]

- Legen Sie die Batterien so ein (i und j), dass die Pole mit den entsprechenden Markierungen in der Fernbedienung übereinstimmen.
- Verwenden Sie keine wiederaufladbaren Batterien.

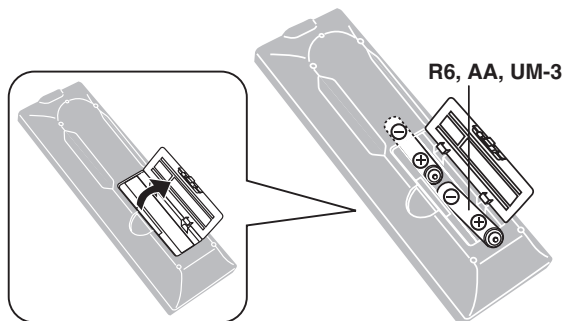

Vermeiden Sie es;

- alte Batterien zusammen mit neuen zu verwenden.
- verschiedene Batteriesorten gleichzeitig zu verwenden.
- Batterien starker Hitze oder offenen Flammen auszusetzen.
- Batterien auseinanderzunehmen oder kurz zu schließen.
- Alkali- oder Manganbatterien neu aufzuladen zu versuchen.
- Batterien zu verwenden, deren Ummantelung sich teilweise abgelöst hat.

Die unsachgemäße Handhabung von Batterien kann zum Auslaufen von Elektrolyt führen, was Beschädigungen und Verletzungen durch Kontakt mit dem Elektrolyt, sowie Brand hervorrufen kann.

Fragen Sie Ihren Händler um Rat, wenn Elektrolyt aus den Batterien ausläuft.

Waschen Sie Körperteile, die mit dem Elektrolyt in Berührung kommen, gründlich mit Wasser ab.

Nehmen Sie die Batterien heraus, wenn Sie die Fernbedienung längere Zeit nicht verwenden. Bewahren Sie sie kühl und lichtgeschützt auf.

Tauschen Sie die Batterien aus, wenn das Gerät nicht auf die Fernbedienung reagiert, auch wenn Sie diese nahe an die Frontplatte halten.

Richtiger Gebrauch [B]

Richten Sie die Fernbedienung auf den Sensor an der Frontplatte des Gerätes und vermeiden Sie Hindernisse auf dem Übertragungsweg; die maximale Reichweite der Fernbedienung beträgt 7 m direkt vor dem Gerät.

- Halten Sie das Übertragungsfenster und den Sensor des Gerätes frei von Staub.
- Der Vorgang kann durch starke Lichtquellen, wie zum Beispiel direkte Sonneneinstrahlung oder die Glastüren von Vitrinen, beeinträchtigt werden.

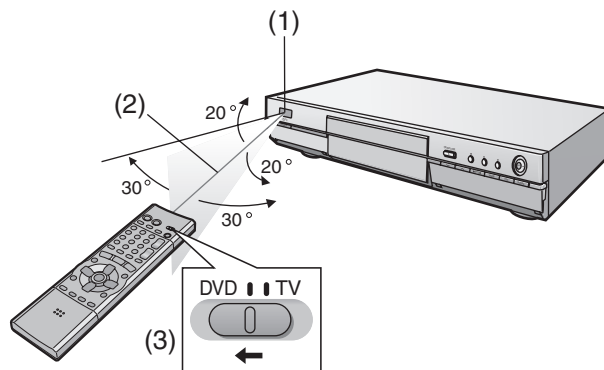

- (1) Fernbedienungssignalsensor
- (2) 7 m
- (3) Schalten Sie [DVD, TV] (15) auf "DVD".

Vermeiden Sie es;

- schwere Gegenstände auf die Fernbedienung zu legen.
- die Fernbedienung auseinander zu nehmen.
- Flüssigkeiten auf der Fernbedienung zu verschütten.



LUOKAN 1 LASERLAITE
KLASS 1 LASER APPARAT

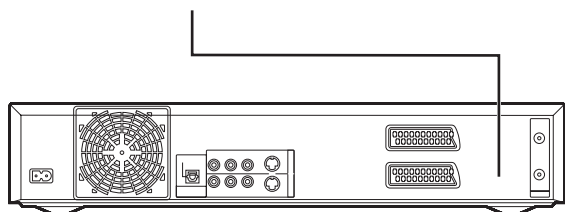

Innenseite des Gerätes

DANGER	- VISIBLE AND INVISIBLE LASER RADIATION WHEN OPEN. AVOID DIRECT EXPOSURE TO BEAM. (FDA 21 CFR)
CAUTION	- VISIBLE AND INVISIBLE LASER RADIATION WHEN OPEN. AVOID EXPOSURE TO BEAM. (IEC60825-1)
ATTENTION	- RAYONNEMENT LASER VISIBLE ET INVISIBLE EN CAS D'OUVERTURE. EXPOSITION DANGEREUSE AU FAISCEAU.
ADVARSEL	- SYNLIG OG USYNLIG LASERSTRÅLING VED ÅBNING. UNDGÅ UDSÆTTELSE FOR STRÅLING.
VARO!	- AVATTAESSA OLET ALLTTIINA NÄKYMÄTÖN LASERSÄTEILYLLLE. ÄLÄ KATSO SÄTEESEEN.
VARNING	- SYNLIG OCH OSYNLIG LASERSTRÅLNING NÄR DENNA DEL ÄR ÖPPNAD. BETRAKTA EJ STRÅLEN.
ADVARSEL	- SYNLIG OG USYNLIG LASERSTRÅLING NÄR DEKSEL ÅPNES. UNNGÅ EKSPONERING FOR STRÅLEN.
VORSICHT	- SICHTBARE UND UNSICHTBARE LASERSTRAHLUNG, WENN ABDECKUNG GEÖFFNET. NICHT DEM STRAHL AUSSETZEN.
注意	- 打开时有可见及不可见激光辐射。避免激光束照射。
注意	- ここを開くと可視及び不可視のレーザー光が出ます。 ビームを直接見たり、触れたりしないでください。 ROLS0233

Bedienung des Fernsehgeräts

Sie können Fernsehgeräte steuern, indem Sie den Code der Fernbedienung ändern.

Vorbereitung

- Schalten Sie das Fernsehgerät ein.
- Schalten Sie [DVD, TV] (15) auf "TV".

1 Entnehmen Sie den Code Ihres Fernsehgerätes der unten aufgeführten Tabelle.

2 Halten Sie die Taste [TV, Í] (14) gedrückt und geben Sie den zweistelligen Code mit den Zifferntasten ein. (4)

- Zum Beispiel: 01, drücken Sie [0][1].
- Testen Sie die Fernbedienung, nachdem Sie den Code eingegeben haben, indem Sie das Fernsehgerät einschalten und die Kanäle mehrfach wechseln.

Hinweis

- Wiederholen Sie dieses Verfahren, wenn es mehr als einen Code gibt, bis Sie den Code gefunden haben, der den korrekten Betrieb ermöglicht.
- Wiederholen Sie dieses Verfahren, wenn Sie die Batterien ausgetauscht haben.
- Wenn die Marke Ihres Fernsehgerät nicht in der Liste aufgeführt wird, oder wenn Sie Ihr Fernsehgerät mit dem Code, der für Ihre Fernsehmarke geliefert wird, nicht bedienen können, ist diese Fernbedienung nicht mit Ihrem Fernsehgerät kompatibel.

Liste der Fernseher, die mit der Fernbedienung dieses Gerätes kompatibel sind

Marke:	Code
Panasonic	01, 02, 03, 04, 44
AIWA	35
AKAI	27, 30
BLAUPUNKT	09
BRANDT	10, 15
BUSH	05, 06
CURTIS	31
DESMET	05, 31, 33
DUAL	05, 06
ELEMIS	31
FERGUSON	10
GOLDSTAR/LG	31
GOODMANS	05, 06, 31
GRUNDIG	09
HITACHI	22, 23, 31, 40, 41, 42
INNO HIT	34
IRRADIO	30
ITT	25
JVC	17, 39
LOEWE	07
METZ	28, 31
MITSUBISHI	06, 19, 20
MIVAR	24
NEC	36
NOKIA	25, 26, 27
NORDMENDE	10
ORION	37
PHILIPS	05, 06
PHONOLA	31, 33
PIONEER	38
PYE	05, 06
RADIOLA	05, 06
SABA	10
SALORA	26
SAMSUNG	31, 32, 43
SANSUI	05, 31, 33
SANYO	21
SBR	06
SCHNEIDER	05, 06, 29, 30, 31
SELECO	06, 25
SHARP	18

SIEMENS	09
SINUDYNE	05, 06, 33
SONY	08
TELEFUNKEN	10, 11, 12, 13, 14
THOMSON	10, 15
TOSHIBA	16
WHITE WESTINGHOUSE	05, 06

Funktion:

Ein und Aus:	[TV, Í] (14)
Video-Eingangsmodus:	[AV] (3)
Kanäle:	[CH, W, X] (18)
Lautstärke:	[VOLUME, i, j] (19)
Numerisch:	[0-9, -/-] (4)

Schalter

Die 3 Verfahren, um auf den AV-Eingang Ihres Panasonic-Fernsehgeräts zu schalten.

Ihr Panasonic-Fernsehgerät kann auf 3 verschiedene Arten zwischen Fernsehempfang und dem AV-Eingang bzw. den AV-Eingängen wechseln. Führen Sie die im Folgenden beschriebenen Schritte für die Umschaltverfahren A, B und C durch, um festzulegen, welches Verfahren Ihr Panasonic-Fernsehgerät verwendet.

A

- 1) Schalten Sie [DVD, TV] (15) auf "TV".
- 2) Drücken Sie die Taste [AV] (3), um zum AV-Eingang zu wechseln.

Bei jeder Betätigung der Taste [AV] (3) wird zwischen "TV-Eingang" und "AV-Eingang/Eingängen" gewechselt.

B (für Fernbedienungscode Nr.44)

- 1) Schalten Sie [DVD, TV] (15) auf "TV".
- 2) Drücken Sie [AV] (3).
Auf dem Bildschirm erscheinen farbige Balken für die Auswahl des AV-Eingangs.
- 3) Folgen Sie den auf dem Bildschirm eingeblendeten Anweisungen, um den gewünschten AV-Eingang anhand der farbigen Balken durch Drücken der Taste [A] (29), [B] (28), [C] (33) oder [D] (34) auf der Fernbedienung zu wählen.

C (für Fernbedienungscode Nr.01)

- 1) Schalten Sie [DVD, TV] (15) auf "TV".
- 2) Drücken Sie [AV] (3).
Auf dem Bildschirm erscheint der zuletzt gewählte AV-Eingang. Die Anzeigen für die Auswahl eines anderen AV-Eingangs werden ebenfalls auf dem Bildschirm eingeblendet, erlöschen jedoch einige Sekunden später.
- 3) Drücken Sie vor dem Erlöschen der Anzeigen für die Wahl eines anderen AV-Eingangs die Taste [A] (29), [B] (28), [C] (33) oder [D] (34), um den gewünschten AV-Eingang zu wählen.
Mit den folgenden vier Tasten können Sie zwischen den Bildschirmanzeigen wechseln und auswählen:
[A] (29): Nach links
[B] (28): Nach unten
[C] (33): Nach oben
[D] (34): Nach rechts

Discs

Discs, die Sie verwenden können

Die Möglichkeiten, die Ihnen die unterschiedlichen Discstypen bieten, sind im Folgenden aufgeführt.

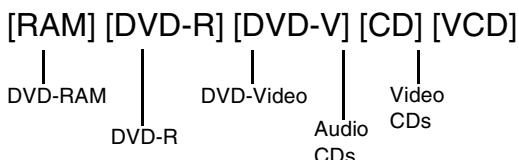

Zu Ihrer Information

- [DVD-R] zeigt DVD-R-Discs an, die noch nicht vollständig bespielt wurden (Seite 35) und auf denen man weitere Aufnahmen machen kann.
- DVD-R-Discs, die vollständig bespielt wurden, können dieselben Funktionen verwenden wie DVD-Video-Discs. (Siehe technische Merkmale [DVD-V].)

Discs, die Sie zur Aufnahme und Wiedergabe verwenden können

Logos für die Discs, die Sie bespielen und wiedergeben können

Disc Typ	Logo	Vorschrift	In der Bedienungsanleitung verwendete Kennzeichnung
DVD-RAM		[4,7 GB / 9,4 GB, 5" (12 cm)] [2,8 GB 3" (8 cm)]	RAM
DVD-R		4,7 GB für die allgemeine Vers.2,0	DVD-R

Der Hersteller übernimmt keine Haftung und leistet keine Entschädigung für Verluste von aufgenommenem oder zusammengestelltem Material, die durch Fehler des Geräts oder der Disc entstehen, und übernimmt keine Haftung und leistet keine Entschädigung für irgendwelche Schäden, die in Folge eines solchen Verlustes entstehen.

Beispiele der Ursachen solcher Verluste sind

- (1) Eine Disc, die mit einem DVD-Recorder oder dem DVD-Laufwerk eines Computers eines anderen Herstellers aufgenommen und editiert wurde, wird in diesem Gerät wiedergegeben.
- (2) Eine Disc, die wie in Punkt (1) beschrieben verwendet wird, wird erneut in diesem Gerät wiedergegeben.
- (3) Eine Disc, die mit einem DVD-Recorder oder dem DVD-Laufwerk eines Computers eines anderen Herstellers aufgenommen und editiert wurde, wird in diesem Gerät wiedergegeben.

Hinweis

- Dieses Gerät ist kompatibel mit dem Kopierschutzsystem für beschreibbare Medien (Content Protection for Recordable Media (CPRM)), so dass Sie Sendungen, von denen jeweils eine Kopie erstellt werden kann, auf 4,7 GB/9,4 GB DVD-RAM aufzeichnen können (diese sind CPRM-kompatibel). Auf 2,8 GB DVD-RAM/DVD-R kann nicht aufgezeichnet werden.
- Achten Sie darauf, dass die Disc nicht zerkratzt oder verschmutzt wird. Fingerabdrücke, Schmutz, Staub und Kratzer auf der Aufnahmeoberfläche können die Disc für eine Aufnahme unbrauchbar machen.
- Wenn Sie DVD-RAM-Discs mit Cartridge verwenden, können Sie Ihre Aufnahmen mit dem Schreibschutzriegel sichern (Seite 70). Wenn sich der Riegel in dieser Position befindet, können Sie die Disc nicht bespielen, Programme mit dem Direct Navigator

löschen, mit der Wiedergabeliste bearbeiten oder die Disc formatieren.

- Dieses Gerät ist sowohl mit DVD RAM-Discs mit als auch ohne Cartridge kompatibel, aber die Anwendung von Cartridge-Discs erlaubt einen besseren Schutz für wertvolle Aufnahmen.

Zu Ihrer Information

- **Auf diesem Gerät aufgenommene DVD-RAM können nur auf kompatiblen Wiedergabegeräten abgespielt werden (Von Panasonic hergestellte Geräte mit eingeschlossen).**
- Wenn Sie Panasonic DVD-RAM verwenden, können Sie Sendungen aufnehmen, die es Ihnen ermöglichen, eine Kopie anzufertigen.
- Dieses Gerät kann keine PAL-Signale auf Discs mit NTSC-Signalen aufnehmen und umgekehrt.
- Dieses Gerät kann keine Discs bespielen, die sowohl PAL- als auch NTSC-Signale enthalten. Die Wiedergabe von Discs, die sowohl im PAL- als auch im NTSC-Format bespielt wurden, ist auch auf anderen Geräten nicht immer möglich.

Nur abspielbare Discs

Discs, die Sie nur wiedergeben können, und deren Logos

Disc Typ	Logo	Videosystem	In der Bedienungsanleitung verwendete Kennzeichnung
DVD-Video		PAL / NTSC	DVD-V
Audio CD		-	CD
Video CD		PAL / NTSC	VCD

Regionalcode-Informationen (nur DVD-Video))

Je nachdem, wo die DVD-Player und die dazugehörige Software verkauft werden, wird ihnen ein bestimmter Regionalcode zugeordnet.

- **Für Kontinentaleuropa: "2"**
- **Für Asien: "3"**
- **Für Australien und Neuseeland: "4"**

DVD-Videos können auf diesem Gerät abgespielt werden, falls der Regionalcode identisch ist, eine identische Zahl enthält oder falls die DVD mit "ALL" gekennzeichnet ist. Vergewissern Sie sich, dass der Regionalcode korrekt ist, bevor Sie Discs auswählen. Der Code dieses Geräts ist auf der Rückseite des Geräts angegeben.



Wiedergabe von CD-R und CD-RW

Dieses Gerät kann CD-DA (Digital-Audio) und Video-CD-Format Audio-CD-R sowie CD-RW, die nach Beendigung der Aufnahme finalisiert wurden, wiedergeben.

Möglicherweise können einige CD-R oder CD-RW aufgrund der Aufnahmebedingungen nicht wiedergegeben werden.

Hinweis

- Der Hersteller des Materials kann festlegen, wie diese Discs abgespielt werden. Dies bedeutet, dass Sie beim Abspielen eventuell nicht alle Funktionen nutzen können, die in dieser Bedienungsanleitung beschrieben werden. Lesen Sie die Beschreibung der Disc gründlich durch.

Discs, die nicht abgespielt werden können

- DVD-Videos mit einem von diesem Gerät verschiedenen Regionalcode und ohne die Markierung "All"
- Einige DVD-R
- DVD-RAM (2,6 GB/5,2 GB)
- DVD-ROM
- DVD-RW
- DVD-Audio
- iRW
- CD-ROM
- CDV
- CD-G
- CVD
- SVCD
- SACD
- MV-Disc
- PD
- Photo CD
- Divx Video Disc, andere Discs
- Abspielen von nicht standardmässigen Video CDs und Super Video CDs wird nicht garantiert.

DVD-R

Sie können DVD-R auf kompatiblen DVD-Playern wiedergeben, indem Sie sie auf diesem Gerät finalisieren [ein Prozess, der es möglich macht, Aufnahmen auf DVD-R auf kompatiblen DVD-Playern abzuspielen (Seite 35)] und sie so effektiv zu DVD-Videos machen.

■ Vor der Finalisierung

Sie können den auf der Disc vorhandenen Platz weiterbespielen und Editierfunktionen ausführen, wie zum Beispiel Discs und Programme zu benennen und Programme zu löschen.

Sie können keine DVD-R mit diesem Gerät bespielen oder editieren, wenn sie mit einem anderen Gerät bespielt wurde, egal ob sie finalisiert wurde oder nicht.

Sie können nicht auf Teile aufnehmen, die bereits aufgenommen wurden.

Durch Löschen von Programmen wird die auf der Disc zur Verfügung stehende Zeit nicht erhöht.

■ Nach der Finalisierung

Mithilfe dieses DVD-Recorders können Sie Bild und Ton auf DVD-Videos aufnehmen und somit Ihre eigenen DVD-Videos erstellen.

- Die mit diesem Gerät eingegebenen Titel erscheinen als Menüs.
- Aufnahmen von über 5 Minuten Länge werden in 5-Minuten-Kapitel unterteilt.
- Auf diese DVD-R kann nicht wieder aufgenommen werden, und sie können auch nicht weiter editiert werden.
- Diese DVD-R kann auf anderen DVD-Playern wiedergegeben werden, jedoch wird die Kompatibilität nicht garantiert. Die Wiedergabe ist eventuell aufgrund des von Ihnen verwendeten Players, der DVD-R oder des Zustands der Aufnahme nicht möglich. Verwenden Sie dieses Gerät, falls der Player die Disc nicht abspielen kann.

Schauen Sie sich Panasonics Homepage für ausführlichere Informationen bezüglich der DVDs an.
<http://www.matsushita-europe.com/> (Für Kontinentaleuropa)
http://www.panasonic.com.au/dvd_rec (Für Australien)

Zu Ihrer Information

- Nach Abschluss der Aufnahme dauert es etwa 30 Sekunden, bis das Gerät die Informationen zur Aufnahmesteuerung abschließt.
- Bei einer Aufnahme auf DVD-R optimiert das Gerät die Disc für jede Aufnahme. Die Optimierung wird durchgeführt, wenn Sie nach dem Einlegen der Disc den Recorder starten oder das Gerät einschalten. Wurde die Disc mehr als 50 Mal optimiert, sind eventuell keine Aufnahmen mehr möglich.
- Die ersten 30 Sekunden einer Aufnahme fehlen möglicherweise, wenn Sie hintereinander mit Timer gesteuerte Aufnahmen durchführen.
- Das Video wird unabhängig vom Video-Eingangssignal im Seitenverhältnis 4:3 aufgenommen. Sie können die

Bildschirmgröße für die Wiedergabe mit der BildschirmEinstellung Ihres Fernsehgeräts korrigieren.

- Manche Fernsehprogramme sind mit einem Kopierschutz versehen, doch können Programminhalte dieser Art nicht auf DVD-R aufgenommen werden. Benutzen Sie bitte in diesem Fall das Format DVD-RAM, um diese Art von Programmen aufzunehmen.
- Aufgrund der Aufnahmebedingungen kann die Wiedergabe in bestimmten Fällen unmöglich sein.
- Wir empfehlen Ihnen, von Panasonic hergestellte DVD-R zu verwenden, da sie auf Kompatibilität mit diesem Gerät geprüft wurden.
- Sie können den Audiotyp nicht ändern, wenn Sie in diesem Gerät eine DVD-R verwenden. Wählen Sie vor der Aufnahme den Audiotyp (M1 oder M2), indem Sie "Sprachauswahl" im Menü "Audio" wählen.

Audio-Format Logos



Dolby Digital (Seiten 50 und 66)

Dieses Gerät kann Stereoton in Dolby Digital (2 Kanäle) wiedergeben. Schließen Sie einen Verstärker mit eingebautem Dolby Digital-Decoder an, um Surround Sound genießen zu können.



DTS Digital Surround (Seiten 50 und 66)

Schließen Sie dieses Gerät an eine Anlage an, die über einen DTS-Decoder verfügt, um DVDs mit dieser Kennzeichnung abzuspielen.

Disctypen je nach Art des angeschlossenen Fernsehgeräts

Wenn Sie mit PAL- oder NTSC-Signalen aufgenommene Discs verwenden, richten Sie sich nach dieser Tabelle.

TV-Typ	Disc	Ja/Nein
Multisystem-TV	PAL	Ja
	NTSC	Ja
NTSC-TV	PAL	Nein
	NTSC	Ja* ¹
PAL-TV	PAL	Ja
	NTSC	Ja* ² (PAL60)

*¹ Wenn Sie "NTSC" unter "TV System" (Seite 57) wählen, könnte das Bild deutlicher werden.

*² Falls Ihr Fernsehgerät nicht für die Wiedergabe von PAL 525/60-Signalen geeignet ist, wird das Bild nicht korrekt wiedergegeben.

DVD-Discs und Sonderzubehör

• DVD-RAM

Auf diesem Format können auch Signale aufgezeichnet werden, die einen Kopierschutz gestatten.

9,4 GB, doppelseitig, Typ 4-Cartridge:

LM-AD240E

4,7 GB, einseitig, Typ 2-Cartridge:

LM-AB120E

(3er Satz, LM-AB120E3)

4,7 GB, einseitig, keine Cartridge:

LM-AF120E

(3er Satz, LM-AF120E3)

• DVD-R

4,7 GB, einseitig, keine Cartridge:

LM-RF120E

- **DVD-RAM/PD Disc-Reiniger:** Nicht in jedem Verkaufsland erhältlich LF-K200DCA1

- **DVD-RAM/PD Linsenreiniger:** Nicht in jedem Verkaufsland erhältlich LF-K123LCA1

Anschluss und Einstellungen

Bitte ziehen Sie von allen Geräten, bei denen Kabel angeschlossen oder abgeklemmt werden sollen, das Netzkabel.

Wenn Sie Ihr Gerät an ein Fernsehgerät mit [Q Link]⁰¹ Funktion anschließen, führen Sie bitte die folgenden Schritte aus. (Für Kontinentaleuropa)

Beginnen Sie ebenfalls an dieser Stelle, wenn Sie ein Fernsehgerät mit der Funktion [DATA LOGIC]⁰², [Easy Link]⁰³, [Megalogic]⁰⁴ oder [SMARTLINK]⁰⁵ und eine 21-polige Scart-Buchse haben.

Lesen Sie auch die Bedienungsanleitung Ihres Fernsehgeräts durch, um nähere Informationen zu erhalten.

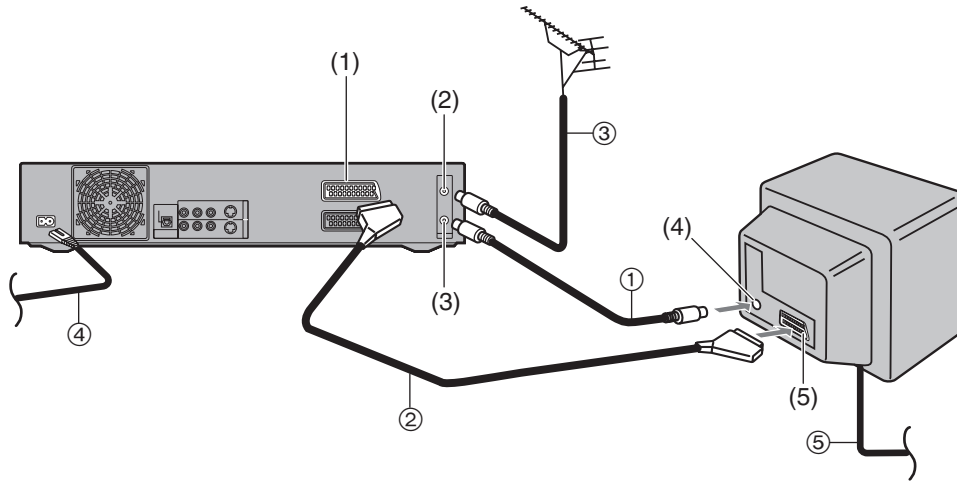

■ Stellen Sie die Anschlüsse wie folgt her

- ① Antennenkabel (mitgeliefert)
- ② 21-poliges Scart-Kabel, voll verdrahtet (Sonderzubehör)
- ③ Antennenzuleitung (Sonderzubehör)
- ④ Wechselstrom-Netzkabel (mitgeliefert)
- ⑤ Wechselstrom-Netzkabel (nicht mitgeliefert)

Buchsen

- (1) AV1 21-polige Scart-Buchse
- (2) Antennen-Eingangsbuchse
- (3) Antennen-Ausgangsbuchse
- (4) Antennen-Eingangsbuchse
- (5) 21-poliger Scart-Anschluss

Hinweise:

- Q Link bietet eine Reihe nützlicher Funktionen. Beispielsweise können Sie die Sendereinstellungen aller empfangbaren Fernsehstationen übernehmen und im Speicher Ihres Geräts ablegen, wenn Sie das Gerät mit einem voll verdrahteten 21-poligen Scart-Kabel (Sonderzubehör) an Ihr Fernsehgerät anschließen. Funktionen, die mit Q Link vergleichbar sind, tragen andere Bezeichnungen und arbeiten eventuell auf andere Weise.

⁰¹ [Q Link] ist ein eingetragenes Warenzeichen von Panasonic.

⁰² [DATA LOGIC] ist ein eingetragenes Warenzeichen von Metz.

⁰³ [Easy Link] ist ein eingetragenes Warenzeichen von Philips.

⁰⁴ [Megalogic] ist ein eingetragenes Warenzeichen von Grundig.

⁰⁵ [SMARTLINK] ist ein eingetragenes Warenzeichen von Sony.

Für nähere Informationen lesen Sie bitte die Bedienungsanleitung Ihres Fernsehgeräts oder wenden Sie sich an Ihren Fachhändler.

- Im Gegensatz zu den meisten handelsüblichen 21-poligen Scart-Kabeln sind alle Stifte eines voll verdrahteten 21-poligen Scart-Kabels an die entsprechenden Stifte am anderen Ende des Kabels angeschlossen.

Automatische Senderübernahme (Zum gleichzeitigen Einstellen dieses Gerätes mit einem neuem Fernsehgerät)

Schalten Sie dieses Gerät zunächst in den Standby-Modus.

Schalten Sie das Fernsehgerät ein.

- Das Fernsehgerät beginnt mit dem Einstellen aller empfangbaren Sender und der Uhr.
- Wenn das Fernsehgerät seine automatische Einstellung beendet hat, schaltet sich dieses Gerät ein und beginnt, die Einstellungsdaten vom Fernsehgerät zu übertragen (wenn es mit [Q Link] oder [DATA LOGIC] ausgestattet ist).



- Wenn Ihr Fernsehgerät mit [Easy Link], [Megalogic] oder [SMARTLINK] ausgestattet ist, wird das Menü zur Länderseinstellung auf dem Bildschirm eingeblendet. Wählen Sie mit [3, 4, 2, 1] (10) Ihr Land und drücken Sie die Taste [ENTER] (10).

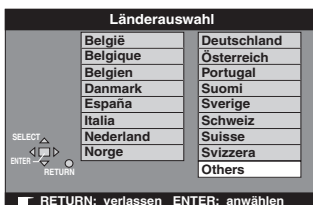

- Die Senderübernahme beginnt.
- Die Senderübernahme ist beendet, wenn Sie das Fernsehbild sehen können.

Hinweis:

- Wenn Sie dieses Gerät vor Ihrem Fernsehgerät einschalten, wird die Senderübernahme möglicherweise nicht korrekt durchgeführt. Führen Sie gegebenenfalls die folgenden Schritte aus.
 - 1) Warten Sie, bis die automatische Einstellung sowohl für das Fernsehgerät als auch für dieses Gerät beendet ist.
 - 2) Drücken Sie die Taste [FUNCTIONS] (11) zur Anzeige des FUNCTIONS-Fensters und wählen Sie mit [3, 4, 2, 1] (10) "SETUP". Drücken Sie anschließend die Taste [ENTER] (10), um das SETUP-Menü auf Ihrem Fernseher einzublenden.
 - 3) Verwenden Sie [3, 4, 2, 1] (10), um die "Sendertabelle" und dann "Sender-Übernahme" auszuwählen.
 - 4) Drücken Sie die Taste [ENTER] (10) und wählen Sie "Ja". Die Senderübernahme beginnt.
 - Die Senderübernahme ist beendet, wenn Sie das Fernsehbild sehen können.

Hinweise:

- Wenn Sie ein Fernsehgerät von Panasonic besitzen, wird zu Beginn der Senderübernahme automatisch "Sender-Übernahme" eingeblendet. Wenn Ihr Fernsehgerät von einem anderen Hersteller stammt, wird "Sender-Übernahme" eventuell nicht angezeigt. Wählen Sie den AV-Eingang Ihres Fernsehgeräts, um "Sender-Übernahme" einzublenden.
- Wenn Sie "Schweiz", "Suisse", oder "Svizzera" im Ländereinstellungsmenü wählen, erscheint ein weiteres Menü, in dem Sie "Power Save" auf "Ein" stellen können. Bei dieser Einstellung wird der Stromverbrauch des Gerätes auf ein Minimum reduziert, wenn Sie es in die Standby-Modus schalten. Zum Einschalten des Gerätes drücken und halten Sie die Taste [I/I] am Hauptgerät. Das Einschalten mit der Fernbedienung ist nicht möglich.

Senderübernahmefunktion (Zum Einstellen dieses Gerätes mit einem bereits im Einsatz stehenden Fernsehgerät)

- 1 Schalten Sie das Fernsehgerät ein.
- 2 Wählen Sie den AV-Eingang Ihres Fernsehgeräts.
- 3 Drücken Sie die Taste [DVD, Í] (1), um das Gerät einzuschalten.

- Die Senderübernahme beginnt (wenn Ihr Fernsehgerät über [Q Link] oder [DATA LOGIC] verfügt).



- Wenn Ihr Fernsehgerät mit [Easy Link], [Megalogic] oder [SMARTLINK] ausgestattet ist, wird das Menü zur Länderseinstellung auf dem Bildschirm eingeblendet. Wählen Sie mit [3, 4, 2, 1] (10) das Land und drücken Sie die Taste [ENTER] (10).

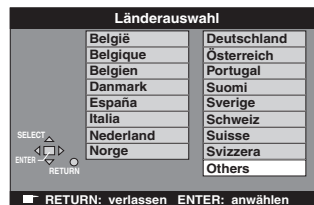

- Die Senderübernahme beginnt.
- Die Senderübernahme ist beendet, wenn Sie das Fernsehbild sehen können.

Hinweis:

- Wenn Sie "Schweiz", "Suisse", oder "Svizzera" im Ländereinstellungsmenü wählen, erscheint ein weiteres Menü, in dem Sie "Power Save" auf "Ein" stellen können. Bei dieser Einstellung wird der Stromverbrauch des Gerätes auf ein Minimum reduziert, wenn Sie es in die Standby-Modus schalten. Zum Einschalten des Gerätes drücken und halten Sie die Taste [I/I] am Hauptgerät. Das Einschalten mit der Fernbedienung ist nicht möglich.

Benutzen Sie ein 21-poliges Scart- oder Audio/Video-Kabel (S-Video-Kabel).

Führen Sie diese Schritte aus, wenn Sie Ihr Gerät mit einem Antennenkabel und einem 21poligen Scart-Kabel an ein Fernsehgerät anschließen möchten. (AV-Anschluss)

Am Fernsehgerät muss immer ein Antennenkabel angeschlossen sein, auch wenn zusätzlich ein 21poliges Scart-Kabel verwendet wird.

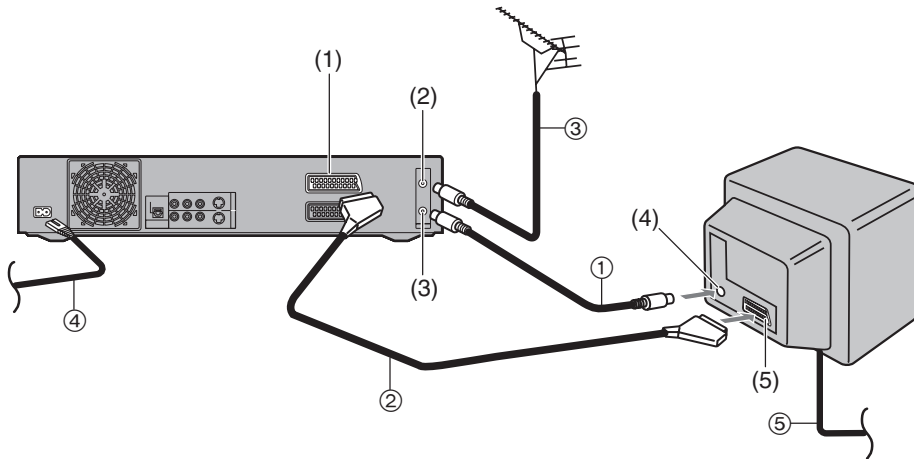

■ Stellen Sie die Anschlüsse wie folgt her

- ① Antennenkabel (mitgeliefert)
- ② 21-poliges Scart-Kabel, voll verdrahtet (Sonderzubehör)
- ③ Antennenzuleitung (Sonderzubehör)
- ④ Wechselstrom-Netzkabel (mitgeliefert)
- ⑤ Wechselstrom-Netzkabel (nicht mitgeliefert)

Buchsen

- (1) AV1 21-polige Scart-Buchse
- (2) Antennen-Eingangsbuchse
- (3) Antennen-Ausgangsbuchse
- (4) Antennen-Eingangsbuchse
- (5) 21-poliger Scart-Anschluss

Führen Sie die folgenden Schritte aus, wenn Sie Ihr Gerät mit einem S-Video-Kabel an ein Fernsehgerät anschließen. (S-Video-Anschluss)
Um fern zu sehen, muss ein Antennenkabel angeschlossen sein.

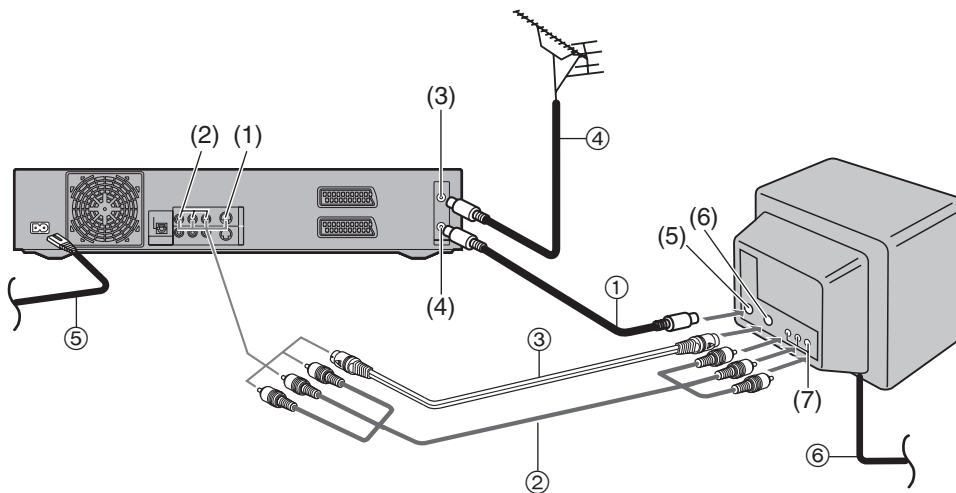

■ Stellen Sie die Anschlüsse wie folgt her

- ① Antennenkabel (mitgeliefert)
- ② Audio/Video-Kabel (mitgeliefert)
- ③ S-Video-Kabel (Sonderzubehör)
- ④ Antennenzuleitung (Sonderzubehör)
- ⑤ Wechselstrom-Netzkabel (mitgeliefert)
- ⑥ Wechselstrom-Netzkabel (nicht mitgeliefert)

Buchsen

- (1) S-Video-Ausgangsbuchse
- (2) Audio/Video-Ausgangsbuchse
- (3) Antennen-Eingangsbuchse
- (4) Antennen-Ausgangsbuchse
- (5) Antennen-Eingangsbuchse
- (6) S-Video-Eingangsbuchse
- (7) Audio/Video-Eingangsbuchse

Automatische Einstellung

Die automatische Einstellung nimmt automatisch die Einstellung aller empfangbaren Sender vor und stellt die Uhr des Gerätes auf das aktuelle Datum und die aktuelle Zeit ein.

1 Drücken Sie die Taste [DVD, Í] (1), um das Gerät einzuschalten.

- Das Ländereinstellungsmenü erscheint auf dem Bildschirm des Fernsehgeräts.

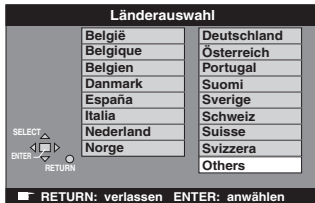

2 Wählen Sie mit [3, 4, 2, 1] (10) das Land.

3 Drücken Sie die Taste [ENTER] (10).

- Die automatische Einstellung beginnt. Dies erfordert etwa 5 Minuten.
- Die automatische Einstellung ist beendet, wenn Sie das Fernsehbild sehen können.



Zum Abbrechen der automatischen Einstellung, bevor sie beendet ist

Drücken Sie die Taste [RETURN] (23).

Wenn das Menü zur Einstellung der Uhr erscheint, nachdem die automatische Einstellung beendet ist

- 1) Stellen Sie mit [3, 4, 2, 1] (10) die korrekte Uhrzeit und das Datum ein.
- 2) Drücken Sie die Taste [ENTER] (10), um die Einstellung abzuschließen.

Zur Bestätigung der korrekten Einstellung der Sender

Siehe Seite 61.

Wenn keine Sender eingestellt wurden, prüfen Sie alle Anschlüsse und starten Sie die automatische Einstellung erneut

Siehe Seite 62.

Wenn die Namen der Sender oder die Nummern der Kanäle nicht richtig eingestellt wurden

Siehe Seite 61.

Hinweis:

- Wenn Sie "Schweiz", "Suisse", oder "Svizzera" im Ländereinstellungsmenü wählen, erscheint ein weiteres Menü, in dem Sie "Power Save" auf "Ein" stellen können. Bei dieser Einstellung wird der Stromverbrauch des Gerätes auf ein Minimum reduziert, wenn Sie es in die Standby-Modus schalten. Zum Einschalten des Gerätes drücken und halten Sie die Taste [Í/I] am Hauptgerät. Das Einschalten mit der Fernbedienung ist nicht möglich.

Wahl des Bildschirmformats

Das Bildschirmformat ist werkseitig für normales Fernsehen auf 4:3 eingestellt. Sie brauchen diese Einstellung nicht zu ändern, wenn Sie einen Bildschirm mit einem Format von 4:3 haben.

Vorbereitung

- Schalten Sie das Fernsehgerät ein und wählen Sie den geeigneten Videoeingang, entsprechend der vorgenommenen Anschlüsse.
- Schalten Sie [DVD, TV] (15) auf "DVD".

1 Drücken Sie die Taste [DVD, Í] (1), um das Gerät einzuschalten.

2 Drücken Sie die Taste [FUNCTIONS] (11), um das FUNCTIONS-Fenster anzuzeigen.

3 Wählen Sie mit [3, 4, 2, 1] (10) "SETUP" und drücken Sie die Taste [ENTER] (10).



4 Wählen Sie mit [3, 4] (10) das "Anschluss" und drücken Sie [2] oder [1].

5 Wählen Sie mit [3, 4] (10) das "TV Bildschirmformat" aus und drücken Sie die Taste [ENTER] (10).

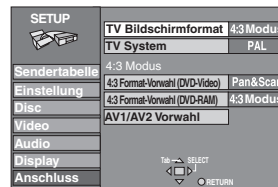

6 Wählen Sie mit [3, 4] (10) das TV Bildschirmformat aus und drücken Sie die Taste [ENTER] (10).

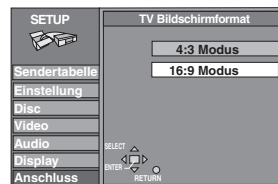

- 4:3 (Werkseinstellung)
- 16:9

Um zum vorhergehenden Bildschirm zurückzukehren

Drücken Sie die Taste [RETURN] (23).

Zu Ihrer Information

Abgesehen vom "TV Bildschirmformat" können auch andere Einstellungen die Bildwiedergabe auf Ihrem Fernsehbildschirm beeinflussen. Überprüfen Sie die folgenden Punkte, wenn das Bild auf Ihrem Fernsehgerät nicht korrekt erscheint.

- "Anschluss" — "4:3 Format für DVD-Video" oder "4:3 Format für DVD-RAM" (Seite 57).
- Die Formateinstellung auf einer Disc entscheidet, wie das Bild dargestellt wird.
- Die Videoeinstellungen an Ihrem Fernseher.

Wiedergabe von Discs

[RAM] [DVD-R] [DVD-V] [CD] [VCD]

Vorbereitung

Schalten Sie [DVD, TV] (15) auf "DVD".

- 1 Drücken Sie die Taste [DVD, Í] (1), um das Gerät einzuschalten.
- 2 Drücken Sie die Taste [<, OPEN/CLOSE] (39), um das Discfach zu öffnen und die Disc einzulegen.

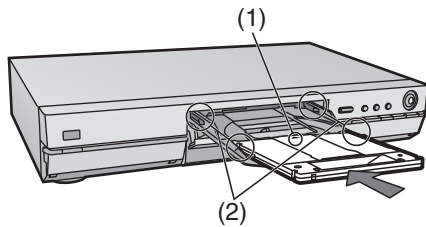

Z. B. DVD-RAM

- (1) Pfeil zeigt nach innen.
 - (2) Korrekt ausrichten.
 - Setzen Sie die Disc mit der Etikettseite nach oben dem Pfeil nach vorn ein. (Bei doppelseitigen Discs legen Sie die Seite, die Sie wiedergeben möchten, mit dem Etikett nach oben ein.)
 - Setzen Sie die Disc auf die dafür vorgesehene Führung.
 - Setzen Sie nur eine Disc ein.
- 3 Drücken Sie [1] (21).
 - Das Discfach wird geschlossen und die Wiedergabe beginnt. (Das Gerät braucht eine gewisse Zeit zum Lesen der Disc, bevor die Wiedergabe beginnt.)
 - Wenn die Wiederaufnahmefunktion (Seite 16) nicht aktiviert ist, beginnt die Wiedergabe ab dem zuletzt aufgenommenen Programm.
 - Falls Sie eine DVD-RAM einlegen, deren Schreibschutz auf "PROTECT" (Seite 70) eingestellt ist und [<, OPEN/CLOSE] (39) drücken, so startet die Wiedergabe automatisch.



Um die Wiedergabe zu stoppen

Drücken Sie [½] (7). (Seite 16, Starten der Wiedergabe ab dem Punkt, wo Sie sie unterbrochen haben)

- Wenn Sie die Wiedergabe anhalten, kann eine der Abbildung entsprechende Bildschirmanzeige erscheinen. Drücken Sie [½] (7) erneut und Sie können über den Tuner des Geräts fernsehen. Diese Bildschirmseite erscheint auch, wenn Sie CDs wiedergeben.



Um auf Wiedergabepause zu schalten

Drücken Sie [;] (8).

Drücken Sie die Taste nochmals, um die Wiedergabe fortzusetzen.

Bei Discs ohne Cartridge

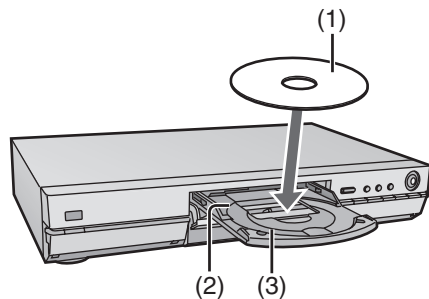

- (1) So einlegen, dass das Etikett nach oben zeigt. (Bei doppelseitigen Discs legen Sie die Seite, die Sie wiedergeben möchten, mit dem Etikett nach oben ein.)
- (2) Führung für 5Q (12 cm) Disc
- (3) Führung für 3Q (8 cm) Disc

Wenn ein Menü auf dem Fernsehbildschirm erscheint [DVD-V] [VCD]

Verwenden Sie die Menüs anhand der folgenden Bedienungsvorgänge. Die Bedienung hängt letztendlich von der eingelegten Disc ab.

Drücken Sie die Zifferntasten (4), um einen Eintrag zu wählen, oder betätigen Sie den Joystick [3, 4, 2, 1] (10) einen Eintrag zu wählen, und drücken Sie die Taste [ENTER] (10).

- Sie können nach dem Start der Wiedergabe zu einem Menü zurückkehren, indem Sie [TOP MENU] (9) oder [MENU] (22) (DVD-Video) oder [RETURN] (23) (Video CD) drücken.

Hinweis

- Die Disc dreht sich weiterhin, während das Menü auf dem Display erscheint, selbst nach Beendigung der Wiedergabe. Drücken Sie [½] (7) nach Beendigung der Wiedergabe, um den Motor des Geräts und den Bildschirm des Fernsehgeräts zu schonen.
- Die Lautstärke kann bei der Wiedergabe von DVD-Videos leiser sein als bei der Wiedergabe von anderen Discs oder bei Fernsehsendungen. Wenn Sie die Lautstärke am Fernsehgeräts oder am Verstärker hochdrehen, sollten Sie die Lautstärke wieder reduzieren, bevor Sie andere Discs wiedergeben, damit kein plötzlicher Anstieg in der Lautstärke auftritt.

Zu Ihrer Information

- Wenn "⊘" auf dem Fernsehbildschirm erscheint Der Vorgang wird durch das Gerät oder die Disc unterbrochen.
- Wenn eine Disc eingelegt ist, schaltet sich das Gerät ein und beginnt mit der Wiedergabe, sobald Sie [1] (21) drücken.
- Wenn Sie eine Disc ohne Videoinhalt wiedergeben, zeigt das Gerät möglicherweise den Videoinhalt der Disc an, die Sie unmittelbar vor dieser Disc wiedergegeben haben.
- [RAM] [DVD-R] Die Wiedergabe startet vom Anfang des Programms an, das zuletzt aufgenommen wurde. Falls dieses Programm extrem kurz ist, startet die Wiedergabe vom Anfang des Programms, das danach aufgenommen wurde. Wählen Sie "TOP PLAY" im FUNCTIONS-Fenster (Seite 25), um die Wiedergabe des ältesten Programms auf der Disc zu starten (Programm 1).

Löschen eines Programms, das wiedergegeben wird

[RAM] [DVD-R]

1 Während der Wiedergabe

Drücken Sie [ERASE] (30).

- Eine Bestätigungsmeldung wird angezeigt.



2 Wählen Sie mit [2] (10) "Löschen" aus und drücken Sie die Taste [ENTER] (10).

- Wählen Sie "Abbruch" und drücken Sie [ENTER] (10) oder [RETURN] (23), um die Wahl rückgängig zu machen.

Hinweis

- Ein Programm kann nicht gelöscht werden, wenn Aufnahme und Wiedergabe gleichzeitig erfolgen (Seite 24).
- Es ist nicht möglich, ein Programm zu löschen, das momentan aufgenommen wird.

Start der Wiedergabe an dem Punkt, wo Sie sie unterbrochen hatten (Wiederaufnahmefunktion)

[RAM] [DVD-R] [DVD-V] [CD] [VCD]

1 Während der Wiedergabe

Drücken Sie [½] (7).

- Das Gerät registriert die Position.

2 Drücken Sie [1] (21).

- Die Wiedergabe startet ab dem Punkt, wo Sie sie unterbrochen haben.



Ausschalten der Wiederaufnahmefunktion

Drücken Sie [½] (7), während das Gerät die Position speichert. (Die Position wird auch gelöscht, wenn Sie das Gerät ausschalten.)

Beginn der Wiedergabe ab einer gespeicherten Position nach dem Abschalten des Geräts

Drücken Sie [POSITION MEMORY] (36) während der Wiedergabe.

(Die Meldung "Position wird aufgezeichnet" erscheint auf dem Fernseher.)

Wenn Sie nun die Taste [1] (21) drücken, nachdem Sie das Gerät in den Standby-Modus versetzt und dann wieder eingeschaltet haben, startet die Wiedergabe von der gespeicherten Position aus.

Zu Ihrer Information

[DVD-R] [DVD-V] [CD] [VCD]

- Die Position, die gespeichert wird, wenn Sie die Taste [½] (7) oder [POSITION MEMORY] (36) drücken, wird gelöscht, wenn Sie das Discfach öffnen.

[RAM]

- Die Positionsmarkierung wird auf der Disc verzeichnet und bleibt so lange intakt, bis Sie eine andere Position markieren. Sie können keine Positionen markieren, wenn die Disc elektronisch mit der Funktion DISC INFORMATION (Seite 33) oder mit der Schreibschutzvorrichtung (Seite 70) geschützt ist. Lösen Sie den Schutz, bevor Sie eine andere Position markieren.
- Wenn Sie die Taste [½] (7) drücken, bevor Sie das Gerät in den Standby-Modus schalten, nachdem Sie [POSITION MEMORY] (36) gedrückt haben, um eine Position zu speichern, wird die Wiedergabe beim Drücken der Taste [1] (21) wieder ab der Position aufgenommen, an der Sie die Taste [½] (7) gedrückt haben.

Schnellsuchlauf — vorwärts und rückwärts—SEARCH

[RAM] [DVD-R] [DVD-V] [CD] [VCD]

Während der Wiedergabe

Drücken Sie die Taste [6, SLOW/SEARCH] oder [5, SLOW/SEARCH] (20).

[6]: rückwärts

[5]: vorwärts



- Wenn Sie die Taste [:/6] or [5/9] (43) auf dem Gerät benutzen, muss die Taste mindestens 1 Sekunde lang gedrückt werden.
- Es gibt 5 Suchlaufgeschwindigkeiten. Mit jedem Tastendruck erhöht sich die Geschwindigkeit.
- Die Suchlaufgeschwindigkeit wird beibehalten, wenn Sie die Taste loslassen.
- Drücken Sie die Taste [1] (21), um die Wiedergabe erneut zu starten.
- Bei DVD-RAM, DVD-R, DVD-Videos und Video-CDs ist der Ton nur bei der Wiedergabe mit normaler Wiedergabegeschwindigkeit zu hören (nur in Vorwärtsrichtung). Während der Schnellsuche können Sie den Ton auch abschalten (Seite 56, "Audio"—"Ton während Schnellsuche").
- Der Ton ist während der Folgewiedergabe und bei gleichzeitiger Aufnahme und Wiedergabe nicht zu hören.

Wiedergabe in Zeitlupe

[RAM] [DVD-R] [DVD-V] [VCD]

Während der Pausenfunktion

Drücken Sie die Taste [6, SLOW/SEARCH] oder [5, SLOW/SEARCH] (20).

[6]: rückwärts (funktioniert nicht bei Video-CDs)

[5]: vorwärts

- Wenn Sie die [:/6] oder [5/9] (43) Taste auf dem Gerät benutzen, muss die Taste mindestens 1 Sekunde lang gedrückt werden.
- Es gibt 5 Zeitlupengeschwindigkeiten. Mit jedem Tastendruck erhöht sich die Zeitlupengeschwindigkeit.
- Die Zeitlupengeschwindigkeit wird beibehalten, wenn Sie die Taste loslassen.
- Drücken Sie die Taste [1] (21), um die Wiedergabe erneut zu starten.

Einzelbild Wiedergabe

[RAM] [DVD-R] [DVD-V] [VCD]

Nur über die Fernbedienung

Während der Pausenfunktion

Drücken Sie die Taste [2;, FRAME] oder [;1, FRAME] (32).

[2;]: rückwärts (funktioniert nicht bei Video-CDs)

[;1]: vorwärts

- Jeder Tastendruck zeigt das nächste oder das vorhergehende Einzelbild.
- Drücken Sie die Taste [1] (21), um die Wiedergabe erneut zu starten.

Überspringen

[RAM] [DVD-R] [DVD-V] [CD] [VCD]

Sie können an den Anfang von Stücken (Seite 68) und Kapiteln (Seite 68) springen und die Wiedergabe dort wieder aufnehmen. Bei DVD-RAM und DVD-R können Sie zum Start eines Programms springen und die Wiedergabe von dort beginnen. Der Abschnitt zwischen dem Punkt, wo die Aufnahme gestartet wurde, und dem Punkt, wo sie beendet wurde, wird ein "Programm" genannt.

Während der Wiedergabe oder der Pausenfunktion. Drücken Sie die Taste [., SKIP] oder [9, SKIP] (6).

[.]: rückwärts

[9]: vorwärts

Mit jedem Tastendruck wird die Zahl der Sprünge erhöht.

Zu Ihrer Information

- Nach dem Überspringen kehrt das Gerät in den vorhergehenden Status zurück, d.h. Wiedergabe oder Pause.
- Drücken Sie die Taste [1] (21), um die Wiedergabe zu starten, wenn die Pausenfunktion aktiv war.
- Durch das Drücken von [.] oder [9] (6), während ein DVD-Menü gezeigt wird oder während der Wiedergabe-Kontrollfunktion bei Video-CDs (Seite 68), können Sie möglicherweise auf eine Menübildschirmseite gelangen.
- Sie können auch Positionen, zu denen Sie springen möchten, markieren (Seite 20).

DVD-V CD VCD

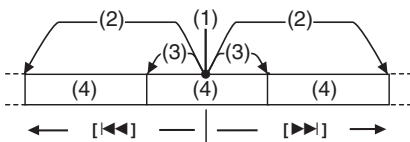

- (1) Wiedergabeposition
- (2) Zweimal
- (3) Einmal
- (4) Kapitel/Stück

RAM DVD-R

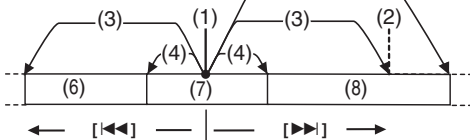

- (1) Wiedergabeposition
- (2) Markierung
- (3) Zweimal
- (4) Einmal
- (5) Dreimal
- (6) Die vorhergehende Aufnahme
- (7) Aktuelle Aufnahme
- (8) Nachfolgende Aufnahme

Start der Wiedergabe von einem ausgewählten Programm, Titel oder Kapitel aus

[RAM] [DVD-R] [DVD-V] [CD] [VCD]

Nur über die Fernbedienung

Vorbereitung

Schalten Sie [DVD, TV] (15) auf "DVD".

Während der Wiedergabe

Drücken Sie die Zifferntasten (4), um den gewünschten Eintrag anzuwählen. (Seite 4)

- Dieser Vorgang funktioniert nur, wenn bestimmte Discs gestoppt werden (der Bildschirmschoner befindet sich auf dem Fernsehgerät).



Manuelles Überspringen

[RAM] [DVD-R]

Nur über die Fernbedienung

Mit dieser Funktion können Sie Werbesendungen leicht überspringen.

Vorbereitung

Schalten Sie [DVD, TV] (15) auf "DVD".

Während der Wiedergabe

Drücken Sie die Taste [MANUAL SKIP] (34).

Die Wiedergabe startet etwa 30 Sekunden später.

Wahl einer Zeitspanne, die übersprungen werden soll—Zeitsprung / Time Slip

[RAM] [DVD-R]

Sie können eine Zeitspanne wählen und diese dann mit einem Tastendruck überspringen.

Vorbereitung

Schalten Sie [DVD, TV] (15) auf "DVD".

1 Während der Wiedergabe

Drücken Sie die Taste [TIME SLIP] (25).

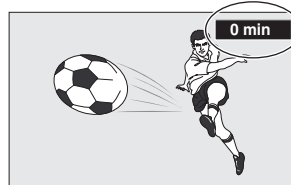

2 Drücken Sie [3, 4] (10), um die Zeit einzugeben und drücken Sie die Taste [ENTER] (10).

- Die Wiedergabe überspringt die von Ihnen eingegebene Zeitspanne.
- Drücken Sie die Taste für eine Erhöhung der Zeit im Ein-Minute-Takt. Drücken und halten Sie die Taste für eine Erhöhung der Zeit um jeweils 10 Minuten.



Hinweis

Sie können diese Funktion nicht verwenden, während ein "DIRECT NAVIGATOR" (Seite 36) oder eine Wiedergabeliste ("PLAY LIST") (Seite 40) auf dem Bildschirm angezeigt werden.

Wechsel der Tonspur

[RAM] [DVD-V] [VCD]

Nur über die Fernbedienung

Sie können die Tonspur für die Aufnahme oder für die Wiedergabe mit der folgenden Verfahren wechseln.

Vorbereitung

Schalten Sie [DVD, TV] (15) auf "DVD".

Während des Empfangs oder der Wiedergabe

Drücken Sie die Taste [AUDIO] (31), um die Tonspur zu wählen.

Wie die Tonspur wechselt, hängt vom Zeitpunkt ab, zu dem Sie die Taste drücken.

■ Während des Empfangs eines Fernsehprogramms in Stereo

Wenn Sie ein Fernsehprogramm mit Stereo, zweisprachiger Aufzeichnung oder NICAM-Tonsystem empfangen, wird der Typ des Tonsystems, welches übertragen wird, automatisch angezeigt.



(1)

(1) Z.B.: "STEREO" ist gewählt

- STEREO:** Während des Empfangs einer STEREO/NICAM Stereoübertragung.
- M1/M2:** Während des Empfangs einer zweisprachigen NICAM Dual-Sound-Übertragung.
- M:** Während des Empfangs einer monauralen NICAM-Übertragung.

■ Während der Wiedergabe eines auf DVD-RAM aufgenommenen Fernsehprogramms

Wenn es sich um eine Stereosendung handelt

LR>L>R

^-----}

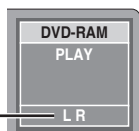

(2)

(2) Z.B.: "LR" ist gewählt.

■ Während der Wiedergabe eines DVD-Videos

Sie können die Nummer der Tonspur jedes Mal wechseln, wenn Sie die Taste drücken. Dies ermöglicht es Ihnen, zum Beispiel die Spracheinstellung zu ändern.



(3)



(4)

- (3) Z.B.: Die gewählte Sprache ist Englisch
- (4) Die Sprache wechselt auf Französisch.

■ Während der Wiedergabe einer Video-CD

LR>L>R

^-----}

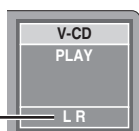

(5)

(5) Z.B.: "LR" ist gewählt.

Zu Ihrer Information

- Sie können auch das DISPLAY-Menü verwenden, um die Tonspur zu wechseln.
- Sie können die Tonspur für die Bilder, die bei gleichzeitiger Aufnahme und Wiedergabe und mit Zeitsprung abgespielt werden, wechseln.

■ Wenn Sie das Gerät mit einem optischen Digitalkabel an eine andere Anlage angeschlossen haben

Sie können die Tonspur nicht wechseln, wenn Sie in den folgenden Fällen nur ein optisches Digitalkabel für den Anschluss verwendet haben:

- Während der Wiedergabe eines auf DVD-RAM aufgenommenen Stereo-Fernsehprogramms oder eines zweisprachigen Fernsehprogramms.
- Während der Wiedergabe von auf einem anderen Gerät aufgezeichneten Material.

Verwendung von DVD-R oder Discs bei der LPCM-Aufnahme

Wenn sich eine DVD-R im Discfach befindet bzw. die Aufnahme auf LPCM eingestellt ist, können Sie die Taste [AUDIO] (31) oder das DISPLAY-Menü nicht verwenden, um die Tonspur zu wechseln.

● Beim Empfang einer zweisprachigen TV-Sendung

Sie können die Einstellungs-Menüs (SETUP) verwenden, um zu wählen, welche Tonspur bespielt werden soll: "M1" oder "M2". "M1" ist die Standardeinstellung. (Seite 56, "Audio"—"Sprachauswahl")

● Während der Wiedergabe

Die für die Aufnahme gewählte Tonspur wird abgespielt. Dies wird als "LR" angezeigt.

■ Tonaufnahme mit LPCM

Gehen Sie wie folgt vor, um eine bessere Aufnahmequalität zu erreichen.

- 1) Wählen Sie "LPCM" im SETUP-Menü, "Audio"—"Audiomodus für XP-Aufnahme" (Seite 56).
- 2) Stellen Sie den Aufnahmemodus auf "XP".

Hinweis

- Für Tonaufnahmen mit LPCM müssen mehr Daten als üblich auf dem Datenträger gespeichert werden. Folglich kann bei LPCM-Aufnahmen die Bildqualität schlechter sein als bei Aufnahmen im normalen XP-Modus.
- Die nahtlose Wiedergabe hat keinen Einfluss auf Programme, die mit LPCM-Ton aufgenommen wurden (Seite 56, "Video"—"Seamless Play").

Programmwiedergabe

[CD] [VCD]

Sie können bis zu 100 Titel wählen und in der von Ihnen gewünschten Reihenfolge wiedergeben.

Vorbereitung

Schalten Sie [DVD, TV] (15) auf "DVD".

1 Im Stopp-Modus

Drücken Sie [FUNCTIONS] (11).

2 Wählen Sie mit [3, 4, 2, 1] (10) "PROGRAMME PLAY" und drücken Sie die Taste [ENTER] (10).



3 Drücken Sie die Zifferntasten (4), um das Stück auszuwählen.



Gesamtwiedergabezeit der Programme

Wiederholen Sie Schritt 3, um weitere Titel zu wählen.

- Sie können auch [3, 4, 2, 1] (10) verwenden, um Titel auszuwählen.

- 1) Drücken Sie die Taste [ENTER] (10) und dann [3, 4] (10), um den Titel auszuwählen.
 - Wählen Sie "ALL", um alle Stücke auf der Disc aufzurufen.
- 2) Drücken Sie die Taste [ENTER] (10).

4 Drücken Sie [1] (21).

- Die Wiedergabe startet in der programmierten Reihenfolge.

■ Um zur vorherigen oder nachfolgenden Seite zu wechseln

Drücken Sie [6] oder [5] (20).

■ Um die programmierten Titel einzeln zu löschen

- 1) Verwenden Sie die Tasten [3, 4] (10), um den Titel auszuwählen, der gelöscht werden soll.
- 2) Drücken Sie die Taste [CANCEL] (5).
Oder benutzen Sie [3, 4, 2, 1] (10), um "Löschen" auszuwählen und drücken Sie die Taste [ENTER] (10).

■ Zum Löschen des gesamten Programms

Verwenden Sie [3, 4, 2, 1] (10), um "Allen Löschen" auszuwählen und drücken Sie die Taste [ENTER] (10).

- Das gesamte Programm wird auch gelöscht, wenn Sie das Gerät ausschalten oder das Discfach öffnen.

■ Zum Verlassen des Programm-Modus

- 1) Drücken Sie die Taste [½] (7), bis der Programmwiedergabe-Bildschirm angezeigt wird.
- 2) Drücken Sie [FUNCTIONS] (11) oder [RETURN] (23).

Zufallswiedergabe

[CD] [VCD]

Das Gerät gibt die Titel auf der Disc in willkürlicher Reihenfolge wieder.

Vorbereitung

Schalten Sie [DVD, TV] (15) auf "DVD".

1 Im Stopp-Modus

Drücken Sie [FUNCTIONS] (11).

2 Wählen Sie mit [3, 4, 2, 1] (10) "RANDOM PLAY" und drücken Sie die Taste [ENTER] (10).



3 Drücken Sie [1] (21).

■ Zum Löschen der Zufallswiedergabefunktion

- 1) Drücken Sie die Taste [½] (7), bis die Bildschirmseite für die Zufallswiedergabe erscheint.
- 2) Drücken Sie [FUNCTIONS] (11) oder [RETURN] (23).

Markieren von Stellen für die erneute Wiedergabe—MARKIERUNG

[RAM] [DVD-R]

Sie können bis zu 999 Punkte auf einer Disc markieren, um später darauf zurückzukehren. Diese Markierungen werden direkt auf die DVD-RAM/R aufgenommen, aber sie werden gelöscht, falls Sie die DVD-R entfernen oder finalisieren.

[DVD-V] [CD] [VCD]

Sie können bis zu 5 Punkte auf einer Disc markieren, um später darauf zurückzukehren. Alle Markierungen werden entfernt, wenn das Diskfach geöffnet wird.

Vorbereitung

Schalten Sie [DVD, TV] (15) auf "DVD".

■ Direktes Markieren von Positionen

Während der Wiedergabe

Drücken Sie die Taste [MARKER] (35).

- Eine Markierung wird eingefügt.

■ Verwenden von DISPLAY-Menüs zur Markierung von Positionen

Symbol für die Markierung anzeigen

1 Während der Wiedergabe

Drücken Sie die Taste [DISPLAY] (24).

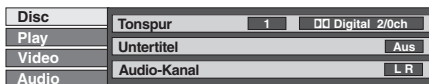

2 Wählen Sie mit [3, 4] (10) die Wiedergabe-Schaltfläche und drücken Sie [1] (10).

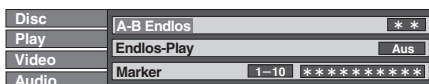

3 Wählen Sie mit [3, 4] (10) "Marker" und drücken Sie [1] (10), um den ersten Stern zu markieren (c).

[RAM] [DVD-R]

[DVD-V] [CD] [VCD]



Markieren von Positionen

1 Wählen Sie mit [2, 1] (10) einen Stern aus (c).

2 Drücken Sie [ENTER] (10).

- Eine Markierung wird eingefügt.

Bei der Markierung der Position 11 und darüber hinaus

[RAM] [DVD-R]

1 Verwenden Sie [2, 1] (10), um "1-10" zu markieren.

2 Wählen Sie mit [3, 4] (10) "11-20".

- Sie können die nächste 10er-Gruppe wählen, wenn die aktuelle Gruppe voll ist.

3 Verwenden Sie [1] (10).

- Der erste Stern wird markiert.

4 Drücken Sie die Taste [ENTER] (10), um eine Position zu markieren.

Wiedergabe ab einer markierten Position

1 Wählen Sie mit [2, 1] (10) eine Markierungsnummer.

2 Drücken Sie die Taste [ENTER] (10).

- Die Wiedergabe beginnt ab einer markierten Position.

■ Um eine Markierung zu löschen

Wählen Sie mit [2, 1] (10) eine Markierungsnummer und drücken Sie die Taste [CANCEL] (5).

- Die Nummer wird durch einen Stern ersetzt und die Position wird gelöscht.

■ Löschen der DISPLAY-Menüs

Drücken Sie die Taste [DISPLAY] (24).

Hinweis

[RAM]

- Diese Funktion kann nicht verwendet werden, wenn Sie eine Wiedergabeliste verwenden.

- Markierungen können nicht zu Discs oder Programmen hinzugefügt bzw. gelöscht werden, falls diese mit einem Schreibschutz versehen sind (Seiten 33, 70).

[RAM] [DVD-R]

- Die Markierungen werden in zeitlicher Reihenfolge angeordnet. Daher können sich die Markierungsnummern ändern, wenn Markierungen hinzugefügt oder gelöscht werden.

[DVD-V] [CD] [VCD]

- Diese Funktion kann nicht verwendet werden, falls die verstrichene Wiedergabezeit der Disc auf dem Display des Gerät angezeigt wird.

- Einige aufgezeichnete Untertitel können nicht markiert werden.

Aufnahme von Fernsehprogrammen

[RAM] [DVD-R]

Vorbereitung

Schalten Sie [DVD, TV] (15) auf "DVD".

- 1 Drücken Sie die Taste [DVD, I] (1), um das Gerät einzuschalten.
- 2 Drücken Sie die Taste [←, OPEN/CLOSE] (39), um das Discfach zu öffnen und die Disc einzulegen.
 - Setzen Sie nur eine Disc in das Discfach.
 - Benutzen Sie eine Disc, die Sie bespielen können und auf der Sie genügend Platz zur Verfügung haben.
 - Drücken Sie die Taste [←, OPEN/CLOSE] (39), um das Discfach zu schließen.
 - Wenn Sie eine DVD-RAM zur ersten Mal in diesem Gerät verwenden, müssen Sie sie formatieren, damit eine einwandfreie Aufnahme gewährleistet wird (Seite 34, "Format"). Überprüfen Sie die Disc sorgfältig, um sicher zu gehen, dass sie keine Programme enthält, die Sie behalten möchten.

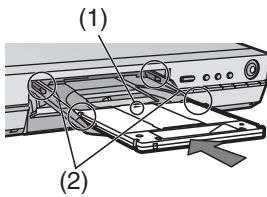

- (1) Pfeil zeigt nach innen.
- (2) Korrekt ausrichten.

- Legen Sie die Disc mit dem Etikett nach oben und nach innen gerichtetem Pfeil ein. (Legen Sie doppelseitigen Discs so ein, dass das Etikett der Seite, auf die Sie aufnehmen wollen, nach oben zeigt.)

- 3 Drücken Sie die Taste [W, X] (18), um den Kanal zu wählen.

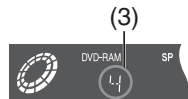

- (3) Z.B.: Wenn Sie den Kanal 4 gewählt haben

- 4 Drücken Sie die Taste [REC MODE] (26), um den Aufnahmemodus zu wählen.

- Wählen Sie "XP", "SP", "LP", oder "EP".
- Es ist auch möglich, eine flexible Aufnahme (FR) durchzuführen (Seite 22).
- Um eine LPCM-Tonaufnahme durchzuführen (nur im XP-Modus möglich), muss "Audiomodus für XP-Aufnahme" auf "LPCM" eingestellt werden. (Seite 56)



- (4) Z.B.: Wenn Sie "XP" gewählt haben

- 5 Drücken Sie die Taste [¥ REC] (16), um die Aufnahme zu starten.

- Das Programm wird auf dem verfügbaren Platz der Disc aufgenommen.



Um auf Aufnahme-Pause umzuschalten

Drücken Sie [;] (8).

Drücken Sie die Taste nochmals, um die Aufnahme wieder zu starten.

Um die Aufnahme zu stoppen

Drücken Sie [½] (7).

Wahl der Kanäle mit der Fernbedienung

Drücken Sie die Zifferntasten (4).

Praktische Funktionen

- Folgewiedergabe—Wiedergabe von Anfang Programms an, das Sie aufnehmen (Seite 24).
- Gleichzeitige Aufnahme und Wiedergabe—sehen Sie sich ein aufgenommenes Programm an, während Sie ein anderes aufnehmen (Seite 24).

- Zeitsprung / Time Slip—Überprüfung des Bildes, welches Sie aufnehmen (Seite 25).

Wiedereinlegen von doppelseitigen Discs

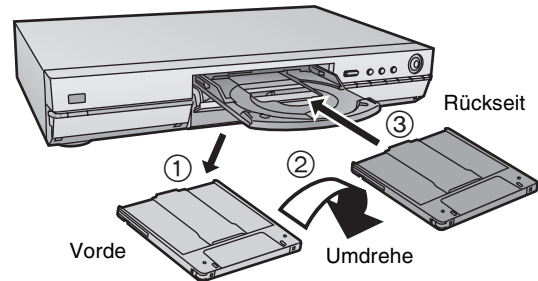

Sie können bis zu 12 Stunden lang aufnehmen, wenn Sie doppelseitige Discs und den "EP"-Modus verwenden.

Aufnahmemodi und ungefähre Aufnahmezeiten in Stunden

	DVD-RAM		DVD-R (4,7 GB)
	Einseitig (4,7 GB)	Doppelseitig (9,4 GB)	
XP (Hohe Qualität)*	1	2	1
SP (Normal)	2	4	2
LP (Long Play)	4	8	4
EP (Long Play)	6	12	6

* Während der Aufnahme im XP-Modus kann die LPCM-Option verwendet werden. (Seite 56)

- Flexible Aufnahme (FR) berechnet die Aufnahmegeschwindigkeit so, dass die Aufnahme in der verbleibenden Zeit auf der Disc Platz findet.

Um die verbleibende Zeit und den aktuellen Modus während der Aufnahme zu überprüfen

Drücken Sie mehrmals die Taste [STATUS] (28).

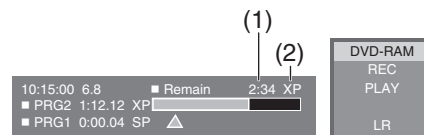

- (1) Verfügbare Aufnahmezeit (z.B.: "2:34" bedeutet 2 Stunden und 34 Minuten)
- (2) Aufnahmemodus

Hinweis

- Die Meldung "Aufnahme nicht möglich. Max. Anzahl der Szenen überschritten." wird angezeigt, wenn Sie versuchen, eine Aufnahme zu starten, obwohl bereits 99 Programme auf der Disc aufgezeichnet sind. Löschen Sie die Programme, die Sie nicht benötigen (im Falle von DVD-RAM/DVD-R-Discs) oder verwenden Sie eine neue Disc für die Aufnahme.
- Überprüfen Sie, dass auf die Disc aufgenommen werden kann (Seite 9).
- Stellen Sie sicher, dass die Schreibschutzvorrichtung nicht auf "PROTECT" steht (Seite 70).
- Stellen Sie sicher, dass die Disc nicht mit der Funktion DISC INFORMATION schreibgeschützt ist (Seite 33).

Zu Ihrer Information

- Sie können bis zu 99 Programme auf eine Disc aufnehmen.
- Während der Aufnahme können Sie den Kanal oder den Aufnahmemodus nicht wechseln. Sie können sie verändern, während sich die Aufnahme im Pause-Modus befindet, aber das Material wird als ein separates Programm aufgenommen.
- Eine Fehlermeldung erscheint, wenn Sie versuchen, die Aufnahme mit einer vollen Disc zu starten; die restliche Zeit wird als "0:00" angezeigt. Um mit der Aufnahme fortzufahren, löschen Sie die Programme (nur im Falle von DVD-RAM (Seite 37), Löschen von Programmen), die Sie nicht benötigen oder verwenden Sie eine andere Disc.
- Es gibt Beschränkungen für die Aufnahme auf DVD-R (Seite 10).
- Die Meldung "Aufnahme auf die Disc nicht möglich." wird angezeigt, wenn die Aufnahme nicht korrekt vollendet wurde. Überprüfen Sie die Disc auf Staub oder Kratzer.
- Die Aufnahme kann nicht korrekt durchgeführt werden, falls Sie versuchen, das PAL-System auf einer Disc zu verwenden, die schon Aufnahmen mit NTSC-Signalen enthält.

Flexibler Aufnahmemodus (FR)

Das Gerät berechnet eine Aufnahmegeschwindigkeit, die gewährleistet, dass die Aufnahme in die von Ihnen eingestellten Zeit (innerhalb der verbliebenen Zeit auf der Disc) mit der bestmöglichen Bildqualität passt.

1 Im Stopp-Modus Drücken Sie [F Rec] (27).

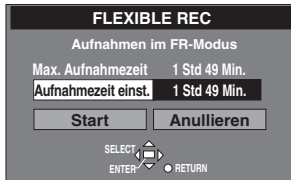

2 Drücken Sie [3, 4, 2, 1] (10), um die Aufnahmezeit einzustellen.

3 Um die Aufnahme zu starten Drücken Sie [3, 4, 2, 1] (10), um "Start" zu wählen und drücken Sie die Taste [ENTER] (10).

- Die Aufnahme beginnt.

Zu Ihrer Information

- Drücken Sie während der Aufnahme die Taste [STATUS] (28), um die verbleibende Zeit anzuzeigen.

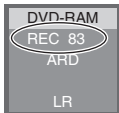

- Wenn während der flexiblen Aufnahme die Pausenfunktion aktiviert wird, können der Kanal oder der Aufnahmemodus nicht gewechselt werden.
- Die Aufnahmezeit verringert sich, wenn Sie die Aufnahme wiederholt unterbrechen.

Aufnahme auf Tastendruck—Angabe der Zeit zur Beendigung der Aufnahme

[RAM] [DVD-R]

Nur über das Hauptgerät

Dies ist eine einfache Methode, um mit Timer gesteuerte Aufnahmen zu machen, wenn Sie es eilig haben oder bevor Sie zu Bett gehen. Sie können die Zeit bis zu vier Stunden im Voraus festlegen.

Während der Aufnahme

Drücken Sie die Taste [¥ REC] (16) auf dem Hauptgerät, um die Aufnahmedauer zu wählen.

Die Dauer wird bei jedem Tastendruck verlängert, wie gezeigt. Der Zähler läuft im 1-Minuten-Rhythmus zurück, nachdem Sie die Zeit festgelegt haben. Sie können die Zeit mit demselben Vorgang nochmals verändern.

Wenn die eingestellte Zeit erreicht ist, stoppt die Aufnahme und das Gerät schaltet in den Standby-Modus um.

Anzeige des Geräts

(Zähler) # 30 # 60 # 90
^ 240 ! 180 ! 120 !}

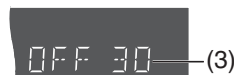

(3) Zeigt an, dass die Aufnahme in 30 Minuten beendet wird.

■ Zum Löschen der Zeitvorgabe

Während der Aufnahme drücken Sie die Taste [¥ REC] (16) bis die Anzeige verschwindet.

- Die Aufnahme läuft weiter.

■ Um die verbleibende Zeit bis zum Ende der Aufnahme anzuzeigen

Drücken Sie mehrmals die Taste [STATUS] (28).

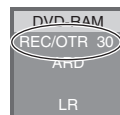

Zu Ihrer Information

- Diese Vorgehensweise kann bei mit Timer gesteuerten Aufnahmen oder während der flexiblen Aufnahme nicht verwendet werden.
- Sie können die Fernbedienung nicht verwenden, um einen Zeitpunkt für das Ende der Aufnahme festzulegen.
- Die Aufnahme stoppt und die Zeiteinstellung wird gelöscht, wenn Sie die Taste [1/2] (7) drücken.
- Die eingestellte Zeit wird gelöscht, falls Sie die Aufnahme unterbrechen und ein anderes Programm aufzeichnen (z.B. den Aufnahmemodus oder den Kanal wechseln).

■ Zur Sofortaufnahme desselben Programms, das Sie sich gerade im Fernsehen ansehen (TV-Sofortaufnahme)

Diese Funktion ermöglicht es Ihnen, sofort mit der Aufnahme desselben Programms zu beginnen, das Sie sich gerade im Fernsehen ansehen.

Die auf dem Gerät gewählte Programmposition wechselt automatisch auf das Fernsehprogramm, das Sie sich gerade ansehen. Wenn Sie die Aufnahme beenden, schaltet das Gerät automatisch zur vorher gewählten Programmposition zurück. Bedingungen für eine korrekte Vorgehensweise mit der TV-Sofortaufnahmefunktion:

- Ihr Fernsehgerät muss mit der [Q Link]-Funktion ausgestattet sein.
- Das Gerät muss mit einem voll verdrahteten 21-poligen Scart-Kabel an das Fernsehgerät angeschlossen sein.

Vorgehensweise für die TV-Sofortaufnahme:

- 1 Drücken Sie die Taste [**<**, OPEN/CLOSE] (39), um das Discfach zu öffnen und die Disc einzulegen.**
- 2 Drücken Sie [**DIRECT TV REC**] (17).**
 - Die Aufnahme des Fernsehprogramms, das Sie sich gerade ansehen, beginnt.
 - In einigen Fällen ist es gegebenenfalls nicht möglich, die Programmposition auf dem Fernsehgerät während der Sofortaufnahme zu verändern.
 - Drücken Sie nicht die Taste [AV LINK] (33), da die Aufnahme anderenfalls möglicherweise nicht korrekt durchgeführt wird.
- 3 Drücken Sie die Taste [**½**] (7), um die Aufnahme zu stoppen.**

■ Timeraufnahmen über extern angeschlossene Geräte (EXT LINK)

[RAM] [DVD-R]

Wenn eine externe Anlage (zum Beispiel eine Satellitenschüssel) mit einer Timerfunktion mit einem 21-poligen Kabel an die AV2-Buchse dieses Gerätes angeschlossen wird, kann man die Aufnahme des Geräts über diese Anlage steuern. Hinweise zum Anschluss externer Geräte siehe Seite 52.

Vorbereitung

- Stellen Sie sicher, dass "AV2 Buchse" auf "Ext Link 1" oder "Ext Link 2" eingestellt ist. (Seite 57)
- Die Timerprogrammierung muss auf der externen Anlage erfolgen und der Timer muss in den Standby-Modus geschaltet werden. Siehe Bedienungsanleitung des jeweiligen Geräteherstellers.

- 1) Drücken Sie die Taste [EXT LINK] (44) auf dem Gerät, um das Gerät auf den Timeraufnahme-Standbymodus einzustellen.
 - Das Gerät nimmt weiterhin so lange auf, wie der Satelliten- oder der Digitalreceiver Videosignale überträgt. Die Meldung wird auf dem Bildschirm angezeigt. (Nur wenn [EXT LINK 2] ausgewählt ist)Zum Löschen, drücken Sie die Taste [ENTER] (10).

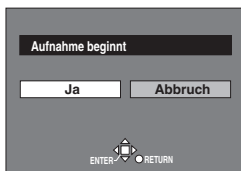

- 2) Zum Löschen der externen Steuerung schalten Sie den Timeraufnahme-Standbymodus des Geräts aus, indem Sie nochmals die Taste [EXT LINK] (44) drücken.

Zu Ihrer Information

- Um das Fernsehgerät automatisch auf das Bild des Gerätes im Wiedergabe-Modus zu schalten, schließen Sie die AV1-Buchse dieses Geräts mit einem 21-poligen Kabel an das Fernsehgerät an.
- Diese Funktion ist bei einigen Geräten nicht anwendbar. Siehe Bedienungsanleitung des jeweiligen Geräteherstellers.
- Der Beginn der Aufnahmen kann unter Umständen nicht korrekt aufgenommen sein.
- Wenn "AV2 Buchse" auf "Ext Link 2" eingestellt ist, kann diese Funktion nicht verwendet werden, falls es sich beim Eingangssignal um ein Signal im NTSC-Format handelt.
- Das Wiedergabebild oder der Menü-Bildschirm wird während des Timeraufnahme-Standbymodus mit einem angeschlossenen Gerät nicht über die AV2-Buchse ausgegeben.

Wiedergabe während der Aufnahme

Wiedergabe von Anfang des Programms an, das Sie gerade aufnehmen— Folgewiedergabe

[RAM]

Sie können die Wiedergabe vom Beginn eines Programms starten, während Sie es weiterhin aufnehmen.

Vorbereitung

Schalten Sie [DVD, TV] (15) auf "DVD".

Während der Aufnahme oder timergesteuerten Aufnahme

Drücken Sie [1] (21).

Die Wiedergabe startet vom Anfang des Programms an, das gerade aufgenommen wird.

(1)



(2)

(3) ▾



(4)

- (1) Zum Beispiel: Während Sie Programm 2 (Sport) aufnehmen
- (2) Sie wollen das **Sportprogramm** ansehen, das Sie gerade aufnehmen (Programm 2)
- (3) Führen Sie die oben genannten Schritte aus (Drücken Sie [1] (21)) und...
- (4) Das **Sportprogramm** wird weiter aufgenommen, während Sie es sich schon jetzt ansehen.

■ Zum Stoppen der Aufnahme und der Wiedergabe

- 1) Drücken Sie [½] (7). Die Wiedergabe stoppt.
- 2) (Warten Sie 2 Sekunden oder länger)
Drücken Sie [½] (7). Die Aufnahme stoppt.
 - Sie können die Aufnahme während der timergesteuerten Aufnahme nicht mit der Taste [½] (7) beenden. Um die timergesteuerte Aufnahme zu beenden, drücken Sie die Taste [Á, TIMER] (12).

Zu Ihrer Information

- Die Wiedergabe-Bilder werden während der Folgewiedergabe angezeigt.
- Der Ton wird beim Schnellvorlauf nicht ausgegeben.
- Die Wiedergabe kann nicht gestartet werden, bevor mindestens 2 Sekunden seit dem Start der Aufnahme vergangen sind.
- Falls Sie den Schnellvorlauf verwenden und innerhalb einiger Sekunden zu dem Teil gelangen, der gerade aufgenommen wird, wird das Bild gezeigt, das gerade aufgenommen wird.
- Der Betriebsvorgang wird auf dem Display des Gerätes angezeigt (Seite 5).
- Falls Sie den Schnellvorlauf verwenden und innerhalb weniger Sekunden zu dem Teil gelangen, der gerade aufgenommen wird, schaltet das Gerät automatisch auf Wiedergabe und zeigt die Aufnahmen von 5 Sekunden zuvor. Sie können nicht näher an den Anfang der Aufnahme gelangen.

Gleichzeitige Aufnahme und Wiedergabe [RAM]

Sie können das Programm wiederzugeben, das Sie gerade aufnehmen, oder ein anderes Programm wiedergeben, das Sie zuvor aufgenommen haben.

Vorbereitung

Schalten Sie [DVD, TV] (15) auf "DVD".

Während der Aufnahme oder timergesteuerten Aufnahme

1 Drücken Sie [DIRECT NAVIGATOR] (9).

- "µ" erscheint auf dem Display des Direct Navigators, um anzuzeigen, dass das Programm aufgenommen wird (Seite 36).

2 Wählen Sie mit [3, 4] (10) ein Programm und drücken Sie die Taste [ENTER] (10).

(1)

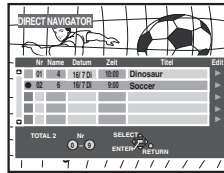

(2)

(3) ▾

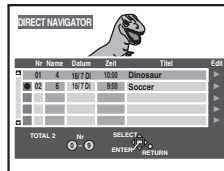

(4)

- (1) Zum Beispiel: Während Sie Programm 2 (Sport) aufnehmen
- (2) Sie wollen den **Spielfilm** sehen, den Sie am Tag zuvor aufgenommen haben (Programm 1)
- (3) Führen Sie die oben genannten Schritte aus und...
- (4) Das **Sportprogramm** wird weiter aufgenommen, während Sie sich den **Spielfilm** ansehen.

■ Zum Stoppen der Aufnahme und der Wiedergabe

- 1) Drücken Sie [½] (7). Die Wiedergabe stoppt.
- 2) (Warten Sie 2 Sekunden oder länger)
Drücken Sie [½] (7). Die Aufnahme stoppt.
 - Sie können die Aufnahme während der timergesteuerten Aufnahme nicht mit der Taste [½] (7) beenden. Um die timergesteuerte Aufnahme zu beenden, drücken Sie die Taste [Á, TIMER] (12).

Zu Ihrer Information

- Während der gleichzeitigen Aufnahme und Wiedergabe ist weder eine Bearbeitung mit dem Direct Navigator noch eine Wiedergabe von Wiedergabelisten möglich.
- Wenn Sie die Wiedergabe starten, während sich das Gerät im Standby-Modus für die timergesteuerte Aufnahme befindet, beginnt die Aufnahme, wenn die festgelegte Zeit erreicht ist.
- Das Gerät kehrt in den Aufnahme-Standby-Modus zurück, wenn Sie die Wiedergabe stoppen.
- Der Betriebsvorgang wird auf dem Display des Gerätes angezeigt (Seite 5).

Überprüfen der Aufnahme während der Aufnahme (TIME SLIP)

[RAM]

Sie können das Programm, das gerade aufgenommen wird, wiedergeben, um zu überprüfen, ob es ordnungsgemäß aufgezeichnet wird. Sie können auch Teile überprüfen, die zuvor aufgenommen wurden.

Vorbereitung

Schalten Sie [DVD, TV] (15) auf "DVD".

Während der Aufnahme oder timergesteuerten Aufnahme Drücken Sie die Taste [TIME SLIP] (25).

Die Wiedergabe startet 30 Sekunden vorher. 5 Sekunden lang werden die Wiedergabebilder gleichzeitig mit den Aufnahmebildern angezeigt.

Die Bilder der Wiedergabe werden voll angezeigt, nachdem 5 Sekunden vergangen sind.

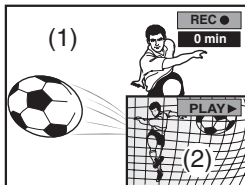

- (1) Aktuelle Aufnahme
(2) Wiedergabe von Bildern (von 30 Sekunden zuvor)

■ Wechseln des wiedergegebenen Teils Innerhalb von 5 Sekunden

Drücken Sie [3, 4] (10), um die Zeit einzugeben.

- Drücken Sie die Taste für eine Erhöhung der Zeit im Ein-Minute-Takt. Drücken und halten Sie die Taste für eine Erhöhung der Zeit um jeweils 10 Minuten.

Die Bilder der Wiedergabe werden voll angezeigt, nachdem 5 Sekunden vergangen sind.

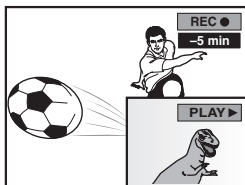

■ Um sowohl die Bilder der Aufnahme als auch die der Wiedergabe anzuzeigen

Drücken Sie 3 Sekunden lang die Taste [TIME SLIP] (25).

- Der Bild-in-Bild-Bildschirm (2) wird zum vollständigen Bildschirm (1) erweitert, falls Sie eine andere Wiedergabefunktion als die normale Wiedergabe durchführen.

■ Zum Stoppen der Aufnahme und der Wiedergabe

- 1) Drücken Sie [½] (7). Die Wiedergabe stoppt.
- 2) (Warten Sie 2 Sekunden oder länger) Drücken Sie [½] (7). Die Aufnahme stoppt.
 - Sie können die Aufnahme während der timergesteuerten Aufnahme nicht mit der Taste [½] (7) beenden. Um die timergesteuerte Aufnahme zu beenden, drücken Sie die Taste [Á, TIMER] (12).

Zu Ihrer Information

- Wenn Sie den Schnellvorlauf oder -rücklauf bzw. die Überspringfunktion während des Zeitsprungs ausführen, werden nur die Bilder der Wiedergabe gezeigt.
- Der Ton für die wiedergegebenen Bilder kann während des Zeitsprungs gehört werden.

Fernsehen während der Aufnahme

Vorbereitung

Schalten Sie [DVD, TV] (15) auf "TV".

- 1 Drücken Sie die Taste [AV] (3), um auf "TV" um zu stellen.
- 2 Drücken Sie [CH, W, X] (18), um die Kanäle zu wechseln.
 - Sie können den Kanal auch mit den Zifferntasten wählen (4).

Zu Ihrer Information

- Sie können dies auch tun, wenn das Gerät eine timergesteuerte Aufnahme aufzeichnet.
- Die Aufnahme wird davon nicht betroffen.

Verwendung des FUNCTIONS-Fensters

Über das FUNCTIONS-Fenster

Die meisten Produktmerkmale und Funktionen dieses Geräts können auch über Symbole gesteuert werden. Die Beispiele zeigen das FUNCTIONS-Fenster während des Gebrauchs einer DVD-RAM. Die jeweiligen Menüs hängen von der abgespielten Disc ab.

Disc-Display

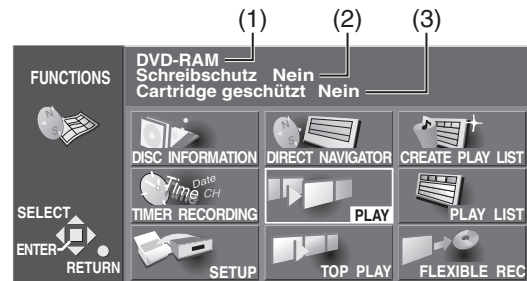

(1) Disc-Titel

- Der Titel der Disc wird bei der Aufnahme angezeigt. Sie können den Titel mit "Titel eingeben" in "DISC INFORMATION" eingeben (Seite 32).

(2) Schreibschutz

- "Ja" wird angezeigt, wenn Sie "Schreibschutz" in "DISC INFORMATION" zum Schutz der Disc eingestellt haben (Seite 33).

(3) Cartridge-Schutz

- "Ja" wird angezeigt, wenn die Schreibschutzvorrichtung der Cartridge auf "PROTECT" gestellt ist (Seite 70).

Verwendung des FUNCTIONS-Fensters

[RAM] [DVD-R] [DVD-V] [CD] [VCD]

Vorbereitung

Schalten Sie [DVD, TV] (15) auf "DVD".

1 Im Stopp-Modus

Drücken Sie die Taste [FUNCTIONS] (11), um das FUNCTIONS-Fenster anzuzeigen.



2 Wählen Sie mit [3, 4, 2, 1] (10) einen Eintrag.

- Einzelheiten hierzu finden Sie auf den relevanten Seiten.

3 Drücken Sie die Taste [ENTER] (10).

- Ihre Auswahl wird eingegeben und das FUNCTIONS-Fenster verschwindet. Wenn der Vorgang weitere Auswahlverfahren erfordert, erscheint eine weitere Bildschirmseite.

■ Zum Löschen des FUNCTIONS-Fensters

Drücken Sie [FUNCTIONS] (11) oder [RETURN] (23).

■ Symbole im FUNCTIONS-Fenster

DISC INFORMATION



Titel eingeben:	[RAM] [DVD-R] (Seite 32)
Schreibschutz:	[RAM] (Seite 33)
Löschen des Programmes:	[RAM] (Seite 34)
Format:	[RAM] (Seite 34)
Finalisierung:	[DVD-R] (Seite 35)

TIMER RECORDING (Timer-Aufnahmen)



Timer-Programmierung prüfen:	[RAM] [DVD-R] (Seite 30)
Programme eintragen und Korrekturen durchführen:	[RAM] [DVD-R] (Seite 29)
Timergesteuerte Aufnahmen annullieren:	[RAM] [DVD-R] (Seite 30)

SETUP



Einstellung des Gerätes und der Discs:	[RAM] [DVD-R] [DVD-V] [CD] [VCD] Die Einstellungen richten sich nach der Art der Disc (Seite 55)
--	---

DIRECT NAVIGATOR



Wiedergabe:	[RAM] [DVD-R] (Seite 36)
Löschen:	[RAM] [DVD-R] (Seite 37)
Titel eingeben:	[RAM] [DVD-R] (Seite 37)
Eigenschaften:	[RAM] [DVD-R] (Seite 37)
Schutz:	[RAM] (Seite 38)
Teile löschen:	[RAM] (Seite 39)
Teilen:	[RAM] (Seite 39)

PLAY (Wiedergabe)



Disc-Wiedergabe:	[RAM] [DVD-R] [DVD-V] [CD] [VCD] (Seite 15)
------------------	--

RESUME PLAY (Wiederaufnahme der Wiedergabe)



Starten der Wiedergabe ab dem Punkt, an dem sie gestoppt wurde:	[RAM] [DVD-R] [DVD-V] [CD] [VCD] (Seite 16)
---	--

TOP PLAY



Start der Wiedergabe ab dem ältesten Programm auf der Disc:	[RAM] [DVD-R] [DVD-V] [CD] [VCD] (Seite 15)
---	--

CREATE PLAY LIST (Wiedergabeliste erstellen)



Erstellung von Wiedergabelisten: [RAM] (Seite 41)

PLAY LIST (Wiedergabeliste)



Szenen abspielen:	[RAM] (Seite 42)
Wiedergabelisten wiedergeben:	[RAM] (Seite 42)
Ändern:	[RAM] (Seiten 43, 44)
PL kopieren:	[RAM] (Seite 45)
PL löschen:	[RAM] (Seite 45)
Titel eingeben:	[RAM] (Seite 46)
Eigenschaft:	[RAM] (Seite 46)

FLEXIBLE REC



Flexibler Aufnahmemodus: [RAM] [DVD-R] (Seite 22)

TOP MENU (Hauptmenü) MENU (MENÜ)



Anzeige eines Disc-Menüs: [DVD-V] (Seite 15) Beispiel

PROGRAMME PLAY (Programmwiedergabe)



Anzeige des Programmwiedergabe-Bildschirms:
[CD] [VCD] (Seite 19)

RANDOM PLAY (Zufallswiedergabe)



Anzeigen des Bildschirms für die Zufallswiedergabe:
[CD] [VCD] (Seite 19)

Einige Einträge werden nicht angezeigt, falls Sie die Disc-Schutzfunktion nicht mit DISC INFORMATION — "Schreibschutz" (Seite 33) ausschalten oder den Schreibschutz an der Kassette mit Hilfe der Schreibschutzvorrichtung aufheben (Seite 70).

Mit Timer gesteuerte Aufnahme

SHOWVIEW* (G-CODE) -Nummer benutzen, um den Timer aufnehmen zu lassen

* SHOWVIEW : für Kontinentaleuropa

G-CODE : für Australien, Neuseeland und Asien.

G-CODE und SHOWVIEW sind unterschiedliche Warenzeichen, die für die gleiche benutzerfreundliche Aufzeichnungsfunktion stehen. Der Einfachheit halber wird jedoch nur der Begriff SHOWVIEW verwendet. Folgen Sie, wenn Sie das G-CODE-System verwenden, den für das SHOWVIEW-System aufgeführten Bedienungsschritten.

[RAM] [DVD-R]

Nur über die Fernbedienung

Sie können das Gerät einfach programmieren, um den Timer ein Programm aufnehmen zu lassen, indem Sie die SHOWVIEW (G-CODE) Nummer des Programms eingeben, welche im Fernsehteil von Zeitungen und Fernsehprogrammen gefunden werden kann. Sie können bis zu 16 Programme einen Monat vorher programmieren. Programme für jeden Tag oder jede Woche werden als ein einziges Programm gezählt.

Vorbereitung

- Schalten Sie [DVD, TV] (15) auf "DVD".
- Versichern Sie sich, dass die Uhr des Geräts richtig eingestellt ist.
- Legen Sie eine Disc für die Aufnahme ein (stellen Sie sicher, dass genügend Platz für das Programm, das Sie aufnehmen wollen, vorhanden ist, plus ein bisschen zusätzlicher Platz).

1 Drücken Sie [ShowView] ([G-Code]) (2) button.

<SHOWVIEW>

<G-CODE>

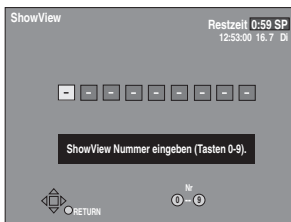

2 Drücken Sie die Zifferntasten (4), um die SHOWVIEW (G-CODE) Nummer einzugeben.

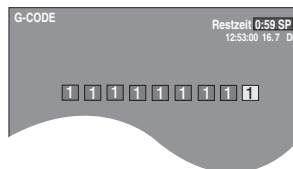

- Wenn Sie eine falsche Zahl eingeben, gehen Sie mit [2] (10) zurück, um die richtige Zahl einzugeben.

3 Drücken Sie die Taste [ENTER] (10).

- Die Timerprogramm-Korrekturseite, auf der Sie das Programm bestätigen und eventuelle Korrekturen machen können, erscheint auf dem Bildschirm.



- Überprüfen Sie das Programm.

Um Korrekturen durchzuführen (Seite 28).

Um weitere Aufnahmen zu programmieren, wiederholen Sie die Schritte 1, 2 und 3.

4 Wenn das Programm korrekt ist Drücken Sie die Taste [ENTER] (10).

- Die Timer- Programmlisten-Seite erscheint auf dem Bildschirm.

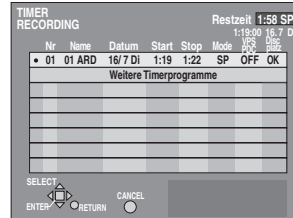

5 Drücken Sie [RETURN] (23).

Um das Gerät in die Aufnahmebereitschaft zu versetzen

Drücken Sie [Á, TIMER] (12).

Vergewissern Sie dich, dass "Á" auf dem Display des Geräts leuchtet.

Ändern des Programms



Timer-Programmkorrektur-Seite (ab Schritt 3 auf Seite 27)

- Wählen Sie mit [2, 1] (10) den Eintrag aus, der gelöscht werden soll.
- Verändern Sie die Einstellung mit [3, 4] (10).
 - Sie können die Zifferntasten (4) verwenden, um "Name", "Datum", "Start" und "Stop" einzugeben. Die Einträge wechseln wie folgt:
 - Name** (Programmposition/Name des TV-Senders)
 - Datum**
Aktuelles Datum>einen Monat später minus einen Tag>
Täglich (Sonntag bis Samstag)>
Täglich (Montag bis Samstag)>
Täglich (Montag bis Freitag)>
Wöchentlich (Sonntags)>...>Wöchentlich (Samstags)
 - Start (Startzeit)/Stop (Abschlusszeit)**
Falls Sie die Taste gedrückt halten, erhöht bzw. verringert sich die Zeit in 30-Minuten-Intervallen.
 - Mode (Aufnahmemodus)**
XP>SP>LP>EP>FR (Seite 21)
 - VPS/PDC** (Für Kontinentaleuropa)
EIN>AUS(jjj)
- Drücken Sie die Taste [ENTER] (10), wenn Sie alle nötigen Veränderungen durchgeführt haben. Die Timer- Programmlisten-Seite erscheint auf dem Bildschirm.

Einstellung für die Steuerung der Aufnahme-Startzeit und der Aufnahme-Schlusszeit mit Hilfe eines speziellen Signals, das zusammen mit dem Sendesignal übertragen wird (VPS/PDC Funktion)

(Für Kontinentaleuropa)

VPS bedeutet Video Programme System (Videoprogrammsystem).

PDC bedeutet Programme Delivery Control (Programmübertragungssteuerung).

Wenn ein Fernsehprogramm, zum Beispiel ein Fußballspiel länger oder kürzer als geplant ist, oder früher oder später anfängt, synchronisiert diese Funktion den Start und das Ende der Aufnahme mit dem tatsächlichen Beginn und Ende der Sendezeit des Fernsehprogramms.

Bedingungen für eine korrekte Funktion der VPS/PDC- Funktion:

- "EIN" muss unter [VPS/PDC] auf dem Display angezeigt werden.
- Der Fernsehsender muss VPS/PDC-Signale senden.
- Die Programmstartzeit muss korrekt auf die in der Zeitschrift/ Zeitung angegebene Startzeit eingestellt werden.

Zum Aktivieren der VPS/PDC-Funktion:

Aktivieren Sie mit [3, 4] (10) die Anzeige "EIN".

Falls "--" unter "Name" auftaucht, nachdem eine SHOWVIEW (G-CODE) Nummer eingegeben worden ist

Name steht für Programmposition/Name des TV-Senders.

Normalerweise wird der Name des Fernsehsenders oder die Nummer der Programmposition unter "Name" angezeigt.

Wenn jedoch die Informationen bezüglich des Fernsehsenders auf Grund von schlechten Empfangsbedingungen bei der automatischen Senderübernahme oder der automatischen Einstellung nicht automatisch eingestellt wurden, erscheint stattdessen die Anzeige "--".

Befolgen Sie in diesem Fall zur Korrektur die unten beschriebenen Schritte.

Betätigen Sie [3, 4] (10) wiederholt, um die Programmposition auszuwählen, auf der das Fernsehprogramm, das aufgenommen werden soll, gesendet wird.

Nach Eingabe der Informationen zu einer TV-Sendestation werden diese im Speicher des Geräts aufgezeichnet und müssen zukünftig nicht erneut eingegeben werden.

Hinweis

- Die eingebaute Uhr verwendet ein 24-Stunden-System.
- Die tatsächliche aufgenommene Zeit kann länger als das Programm selbst sein, wenn Fernsehprogramme mit SHOWVIEW (G-CODE) aufgenommen werden.
- "Ungültiger Eintrag" wird angezeigt, wenn Sie einen falschen Code eingeben. Geben Sie den Code erneut ein.
- "FULL" wird angezeigt, wenn bereits 16 Titel programmiert sind. Löschen Sie überflüssige Einträge (Seite 30).
- Die angezeigte verbleibende Zeit wird auf der Grundlage des eingestellten Aufnahmemodus berechnet.
- Wenn Sie mehrere Programme hintereinander aufnehmen, werden auf einer DVD-RAM die ersten Sekunden und auf einer DVD-R die ersten ca. 30 Sekunden jedes Programms ab dem ersten Programm nicht aufgezeichnet.
- Die Aufnahme ist nicht möglich, wenn "Schreibschutz" in "DISC INFORMATION" nicht auf "Nein" gestellt ist. (Seite 33)
- Sie können nichts auf eine Disc aufnehmen, wenn die Schreibschutzvorrichtung der Cartridge auf "PROTECT" steht. Heben Sie den Schreibschutz zuvor auf (Seite 70).
- Sie können auch dann ein Programm wiedergeben, wenn das Gerät in den Standby-Modus für die timergesteuerte Aufnahme geschaltet ist oder die timergesteuerte Aufnahme durchgeführt wird.
- Falls das Gerät nicht in den letzten 10 Minuten vor Beginn der timergesteuerten Aufnahme auf den timergesteuerten Standby-Modus eingestellt ist, leuchtet [Á] auf dem Display des Gerätes auf. Drücken Sie in diesem Fall die Taste [Á, TIMER] (12) um das Gerät in den timergesteuerten Standby-Modus zu schalten.

Manuelle Programmierung

[RAM] [DVD-R]

Nur über die Fernbedienung

Sie können Ihre eigenen Programmbedingungen einstellen (bis zu 16 Programmen).

Vorbereitung

- Schalten Sie [DVD, TV] (15) auf "DVD".
- Versichern Sie sich, dass die Uhr des Geräts richtig eingestellt ist.
- Legen Sie eine Disc für die Aufnahme ein (stellen Sie sicher, dass genügend Platz für das Programm, das Sie aufnehmen wollen, vorhanden ist, plus ein bisschen zusätzlicher Platz).

1 Drücken Sie [PROG/CHECK] (13).

- Die Timer-Programmisten-Seite erscheint auf dem Bildschirm.

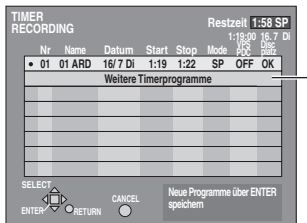

Eine Zeile, die für die Programmierung zur Verfügung steht, wird hervorgehoben.

2 Drücken Sie die Taste [ENTER] (10).

- Die Timer Programmkorrektur erscheint auf dem Bildschirm.

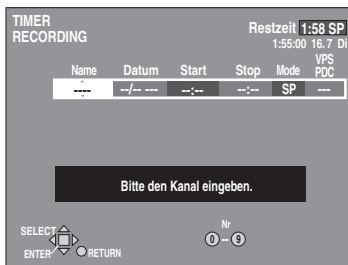

3 Wechseln Sie zwischen den Einträgen mit [1] (10) und ändern Sie die Einträge mit [3, 4] (10).

- Die aktuellen Einstellungen werden jedes Mal, wenn Sie die Taste [1] (10) drücken, angezeigt.
- Sie können die Zifferntasten (4) verwenden, um "Name", "Datum", "Start" und "Stop" einzugeben.

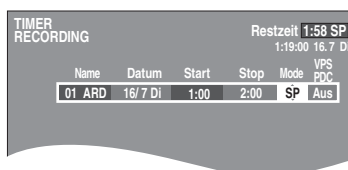

- **Name** (Programmposition/Name des TV-Senders)

• Datum

Aktuelles Datum>einen Monat später minus einen Tag>
Täglich (Sonntag bis Samstag)>
Täglich (Montag bis Samstag)>
Täglich (Montag bis Freitag)>
Wöchentlich (Sonntags)>...>Wöchentlich (Samstags)

• Start (Startzeit)/Stop (Abschlusszeit)

Falls Sie die Taste gedrückt halten, erhöht bzw. verringert sich die Zeit in 30-Minuten-Intervallen.

• Mode (Aufnahmemodus)

XP>SP>LP>EP>FR (Seite 21)

• VPS/PDC (Für Kontinentaleuropa)

EIN>AUS (jjj) (Seite 28)

4 Drücken Sie die Taste [ENTER] (10), wenn Sie alle nötigen Veränderungen durchgeführt haben.

- Zum Fortsetzen der Programmierung:
Wiederholen Sie die Schritte 2, 3 und 4.

5 Drücken Sie [PROG/CHECK] (13) oder [RETURN] (23).

Um das Gerät in die Aufnahmebereitschaft zu versetzen

Drücken Sie [Á, TIMER] (12).

Vergewissern Sie sich, dass "Á" auf dem Display des Geräts leuchtet.

Um die timergesteuerte Aufnahme zu verändern

- 1) Wählen Sie, während die Timer-Programmisten-Seite auf dem Bildschirm angezeigt wird, mit [3, 4] (10) das Programm, das Sie verändern möchten und drücken Sie die Taste [ENTER] (10), um die Timer- Programmkorrektur-Seite auf dem Bildschirm anzuzeigen.
 - Sie können ein Programm auch auswählen, indem Sie mit den Zifferntasten (4) eine zweistellige Zahl eingeben.
 - Wechseln Sie mit [2, 1] (10) zur Seite, die der auf dem Display angezeigten Seite vorausgeht oder folgt.
- 2) Wechseln Sie zwischen den Einträgen mit [1] (10), ändern Sie die Einstellungen mit [3, 4] (10) und drücken Sie die Taste [ENTER] (10).

Hinweis

- Die eingebaute Uhr verwendet ein 24-Stunden-System.
- Die verbleibende Zeit wird nicht angezeigt, wenn Sie andere Disc als DVD-RAM oder DVD-R einlegen.
- Die angezeigte verbleibende Zeit wird auf der Grundlage des eingestellten Aufnahmemodus berechnet.
- Wenn die Disc schreibgeschützt ist, schaltet das Gerät auf Betriebsbereitschaft, aber nicht in Aufnahmebereitschaft. Überprüfen Sie die Disc sorgfältig. (Seiten 33, 70)
- Die Aufnahme ist nicht möglich, wenn "Schreibschutz" in "DISC INFORMATION" nicht auf "Nein" gestellt ist. (Seite 33)
- Sie können nichts auf eine Disc aufnehmen, wenn die Schreibschutzvorrichtung der Cartridge auf "PROTECT" steht. Heben Sie den Schreibschutz zuvor auf (Seite 70).
- Sie können auch dann ein Programm wiedergeben, wenn das Gerät in den Standby-Modus für die timergesteuerte Aufnahme geschaltet ist oder die timergesteuerte Aufnahme durchgeführt wird.
- Falls das Gerät nicht in den letzten 10 Minuten vor Beginn der timergesteuerten Aufnahme auf den timergesteuerten Standby-Modus eingestellt ist, leuchtet [Á] auf dem Display des Gerätes auf. Drücken Sie in diesem Fall die Taste [Á, TIMER] (12) um das Gerät in den timergesteuerten Standby-Modus zu schalten.
- Wenn Sie mehrere Programme hintereinander aufnehmen, werden auf einer DVD-RAM die ersten Sekunden und auf einer DVD-R die ersten ca. 30 Sekunden jedes Programms ab dem ersten Programm nicht aufgezeichnet.

Überprüfen der Programme

Drücken Sie [PROG/CHECK] (13).

Die Timer- Programmlisten-Seite erscheint auf dem Bildschirm.

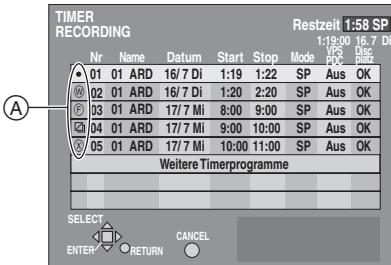

Bedeutung der Symbole (A)

- ¥ Diese Programm wird gerade aufgenommen.
- W Das Programm überschneidet sich mit anderen Programmen.
- F Die Disc war voll oder die Höchstzahl an Programmen oder Szenen wurde erreicht, so dass das Programm nicht aufgenommen werden konnte.
- ☐ Das Fernsehprogramm war kopiergeschützt, so dass das Programm nicht aufgenommen werden konnte.
- X Das Programm konnte aus einem anderen Grund nicht aufgenommen werden.

Speicherplatz auf der Disc

- OK:** Wird angezeigt, wenn auf der Disc noch ausreichend Speicherplatz für die Aufnahme vorhanden ist. Wenn jedoch das Programm während der Aufnahme durch das Einschalten von "VPS/PDC" länger wird als ursprünglich vorgesehen, so wird es möglicherweise nicht bis zu seinem Ende aufgenommen.
- # (Datum):** Für Aufnahmen, die täglich oder wöchentlich gemacht werden, zeigt das Display an, ob auf der Disc noch genügend Speicherplatz vorhanden ist.
- !:** Wird angezeigt, falls die Disc nicht im Gerät eingelegt ist, schreibgeschützt ist oder nicht über genügend Speicherplatz verfügt. (Seiten 33, 70)

Ändern des Programms

(Seite 29)

Um die Timer- Programmlisten-Seite zu verlassen

Drücken Sie [PROG/CHECK] (13) oder [RETURN] (23).

(Das Fernsehbild wird gezeigt)

Zu Ihrer Information

- Programme, die nicht aufgenommen werden konnten, werden jeweils am übermorgigen Tag um 4.00 Uhr morgens aus der Liste gelöscht.

Starten und Löschen von Programmen

■ Um das Gerät in die Aufnahmebereitschaft zu versetzen

Drücken Sie [Á, TIMER] (12).

Das Gerät schaltet sich aus, und die Anzeige "Á" leuchtet auf dem Display des Gerätes auf.

Hinweis

- Das Gerät kann nicht in den timergesteuerten Standby-Modus geschaltet werden, falls die Disc schreibgeschützt oder voll ist ("Á" blinkt). Überprüfen Sie die Disc sorgfältig. (Seiten 33, 70)

■ Um das Gerät aus der Aufnahmebereitschaft zurückzuschalten.

Wenn Sie, zum Beispiel, vor der Programmstartzeit etwas anderes aufnehmen möchten:

Drücken Sie [Á, TIMER] (12).

Das Gerät schaltet sich ein, und die Anzeige "Á" erlischt.

- Achten Sie darauf, die Taste [Á, TIMER] (12) vor der Programmstartzeit zu drücken, um das Gerät in die Aufnahmebereitschaft zu versetzen. Die Timer-Programm arbeitet nur, wenn "Á" aufleuchtet.

■ Um die Aufnahme zu stoppen, während ein Programm ausgeführt wird

Drücken Sie [Á, TIMER] (12).

Um eine timergesteuerte Aufnahme zu löschen

Drücken Sie die Taste [CANCEL] (5) oder [ERASE] (30), während die Timer- Programmkorrektur-Seite auf dem Bildschirm angezeigt wird.

(Oder wählen Sie mit [3, 4] (10) das Programm in der Timer-Programmlisten-Seite aus und drücken Sie die Taste [CANCEL] (5) oder [ERASE] (30).)

- Sie können keine Programme löschen, die gerade aufgenommen werden.

Aufnahme von einem Videorecorder

Falls andere Geräte angeschlossen sind

[RAM] [DVD-R]

Sie können Ton und Bild aufnehmen, die auf einem an die Eingangsbuchsen angeschlossenen Videorecorder bzw. einer angeschlossenen Videokamera wiedergegeben werden.

Vorbereitung

- Bevor Sie die Kabel anschließen, vergewissern Sie sich zuerst, dass die Stromversorgung für beide Geräte abgeschaltet ist. Nachdem Sie die Kabel angeschlossen haben, schalten Sie beide Geräte ein.
- Schließen Sie das andere Gerät an die Eingangsbuchsen dieses Gerätes an (Seite 53).
- Schalten Sie [DVD, TV] (15) auf "DVD".
- Legen Sie eine Disc ein, auf die aufgenommen werden kann.
- Wählen Sie den Aufnahmemodus: XP, SP, LP, oder EP (Seite 21).
- Es ist auch möglich, eine flexible Aufnahme (FR) durchzuführen (Seite 22).

1 Im Stopp-Modus

Drücken Sie die Taste [W, X] (18) oder [INPUT SELECT] (29), um den Eingangskanal für das angeschlossene Gerät zu wählen.

- Wählen Sie AV1, AV2, AV3 oder AV4.

2 Starten Sie die Wiedergabe auf dem anderen Gerät.

3 Drücken Sie die Taste [⏏, REC] (16) an dem Punkt, ab dem Sie mit der Aufnahme beginnen möchten.

■ Um unerwünschte Teile zu überspringen

Drücken Sie die Taste [;] (8), um die Aufnahme zu unterbrechen.

Drücken Sie die Taste nochmals, um die Aufnahme wieder zu starten.

■ Um die Aufnahme zu stoppen

Drücken Sie [½] (7).

Hinweis

- Stoppen Sie auch die Wiedergabe auf dem anderen Gerät.

Zu Ihrer Information

- Eine schlechte Bildqualität oder -farbe kann bedeuten, dass das Material, das Sie aufnehmen, mit einem Kopierschutz versehen ist.
- Wenn Sie ein anderes Gerät mit RGB-Ausgang an die AV2-Buchse dieses Gerätes anschließen, muss das Ausgangssignal dieses Geräts auf RGB eingestellt werden, wenn Sie "AV2 Eingang" auf "RGB (nur PAL)" eingestellt haben.
- Wählen Sie das Fernsehsystem (PAL/NTSC) des Programms, das Sie aufnehmen möchten (Seite 57).
- Software, die so bearbeitet wurde, kann mit diesem Gerät nicht aufgenommen werden.

Eingabe von Titeln

[RAM] [DVD-R]

Sie können:

- Den Discs mit der DISC INFORMATION im FUNCTIONS-Fenster Titel geben.
- Programmteil mit dem DIRECT NAVIGATOR betiteln (Seite 37).
- Oder Wiedergabelisten mit der PLAY LIST-Seite betiteln (Seite 46).

Vorbereitung

- Schalten Sie [DVD, TV] (15) auf "DVD".
- Legen Sie eine Disc ein, die bereits bespielt ist.
- Wählen Sie die Titel-Bildschirmseite "DISC INFORMATION", "DIRECT NAVIGATOR" oder "PLAY LIST" aus.

- 1 Nachdem die Titel-Bildschirmseite erschienen ist Wählen Sie mit [3, 4, 2, 1] (10) den Buchstaben, den Sie eingeben wollen, und drücken Sie [ENTER] (10).

- Sie können die folgenden Schriftzeichen eingeben.

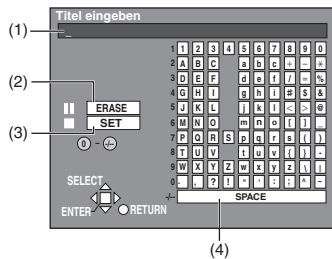

- (1) Dieses Fenster zeigt den Text, den Sie eingegeben haben (Titelfeld)
- (2) ERASE (Löschen) ([: (8))
- (3) SET ([:½ (7)) (wenn Sie den vollständigen Text eingegeben haben)
- (4) SPACE (Leerstelle)

Um andere Zeichen einzugeben

Wiederholen Sie Schritt 1.

- 2 Drücken Sie [½] (7). (Sie können die Eingabe von Titeln auch abschließen, indem Sie mit [3, 4, 2, 1] (10) "SET" wählen und die Taste [ENTER] (10) drücken.)

- Der Titel wird eingegeben und die Bildschirmseite verschwindet.

Verwendung der Zahlentasten (4) zur Eingabe von Zeichen.

z.B., Eingabe des Buchstabens "R"

- 1) Drücken Sie [7] (4), um in die 7. Zeile zu wechseln.
- 2) Drücken Sie [7] (4) zwei Mal, um "R" hervorzuheben.
- 3) Drücken Sie die Taste [ENTER] (10).



- Sie können ein Leerzeichen einfügen, indem Sie [-/-] (4) drücken und dann die Taste [ENTER] (10).

Um ein Schriftzeichen zu korrigieren

- 1) Wählen Sie mit [3, 4, 2, 1] (10) das Zeichen aus, das Sie im Titelfeld korrigieren wollen.
- 2) Drücken Sie [:] (8). (Sie können Zeichen auch löschen, indem Sie mit [3, 4, 2, 1] (10) "ERASE" wählen und die Taste [ENTER] (10) drücken.)
- 3) Wählen Sie mit [3, 4, 2, 1] (10) das korrekte Zeichen und drücken Sie die Taste [ENTER] (10).

Hinweis

- Wenn das Programm geschützt ist, können Sie keine Titel eingeben. Heben Sie den Schreibschutz mit dem Direct Navigator auf. (Seite 38).
- Sie können keine Titel eingeben, wenn der "Schreibschutz" in "DISC INFORMATION" nicht ausgeschaltet ist. (Seite 33)
- Sie können keine Titel eingeben, wenn die Disc mit der Schreibschutzvorrichtung geschützt ist (Seite 70).
- Wenn Sie einen langen Titel eingeben, wird er nur teilweise in der Programmliste (Seite 36) und der Wiedergabeliste (Seite 40) angezeigt.

DISC INFORMATION

Über die DISC INFORMATION

[RAM] [DVD-R]

- Sie können den Discs Titel eingeben—Titeleingabe
- Sie können die DVD-RAM mit Schreibschutz versehen und ihn wieder aufheben—Schreibschutz
- Sie können alle Programme und Wiedergabelisten auf DVD-RAM löschen—Alle Programme löschen
- Sie können DV-RAM formatieren—Format
- Sie können DVD-R finalisieren, so dass sie auf kompatiblen DVD-Playern abgespielt werden können—Finalisierung

Titel eingeben

[RAM] [DVD-R]

Jede Disc kann mit einem eigenen Titel versehen werden.

Vorbereitung

- Schalten Sie [DVD, TV] (15) auf "DVD".
- Legen Sie eine bespielte Disc ein.

- 1 Im Stopp-Modus

Drücken Sie [FUNCTIONS] (11).

- 2 Wählen Sie mit [3, 4, 2, 1] (10) "DISC INFORMATION" und drücken Sie die Taste [ENTER] (10).



- 3 Wählen Sie mit [3, 4] (10) "Titel eingeben" aus und drücken Sie die Taste [ENTER] (10).

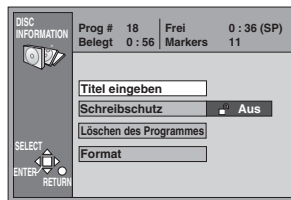

- 4 Geben sie den Titel ein.

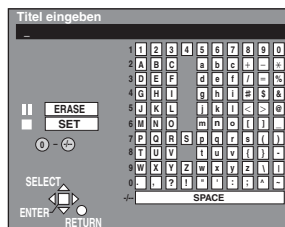

Hinweis

- Sie können den DVD-RAM-Discs Titel mit bis zu 64 Schriftzeichen geben und den DVD-R-Discs Titel mit bis zu 40 Schriftzeichen.
- Sie können DVD-R-Discs keine weiteren Titel geben, nachdem sie finalisiert wurden.

Disc-Schutzfunktion

[RAM]

Diese Funktion ermöglicht es Ihnen, die Disc vor einem unbeabsichtigten Löschen zu schützen.

Vorbereitung

- Schalten Sie [DVD, TV] (15) auf "DVD".
- Legen Sie die Disc ein, die Sie schützen möchten.

- 1 Im Stopp-Modus
Drücken Sie [FUNCTIONS] (11).
- 2 Wählen Sie mit [3, 4, 2, 1] (10) "DISC INFORMATION" und drücken Sie die Taste [ENTER] (10).



- 3 Wählen Sie mit [3, 4] (10) "Schreibschutz" aus und drücken Sie die Taste [ENTER] (10).



- 4 Wählen Sie mit [2] (10) "Ja" aus und drücken Sie die Taste [ENTER] (10).

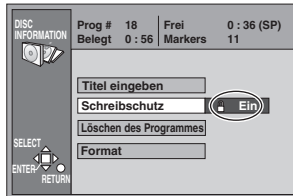
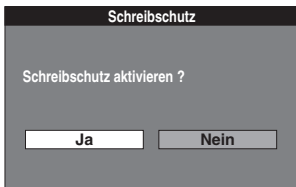

■ Um den Vorgang zwischendurch abubrechen

Wählen Sie in Schritt 4 "Nein", und drücken Sie die Taste [ENTER] (10).

Oder

Drücken Sie die Taste [RETURN] (23).

Aufheben der Schutzfunktion

[RAM]

Dieser Bedienungsvorgang ermöglicht es Ihnen, die Schutzfunktion aufzuheben.

Vorbereitung

- Schalten Sie [DVD, TV] (15) auf "DVD".
- Legen Sie die Disc ein, deren Schutz Sie aufheben möchten.

- 1 Im Stopp-Modus
Drücken Sie [FUNCTIONS] (11).
- 2 Wählen Sie mit [3, 4, 2, 1] (10) "DISC INFORMATION" und drücken Sie die Taste [ENTER] (10).



- 3 Wählen Sie mit [3, 4] (10) "Schreibschutz" aus und drücken Sie die Taste [ENTER] (10).

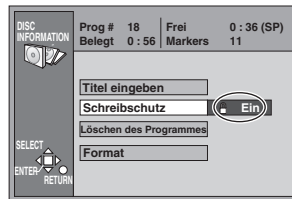

- 4 Wählen Sie mit [2] (10) "Ja" aus und drücken Sie die Taste [ENTER] (10).

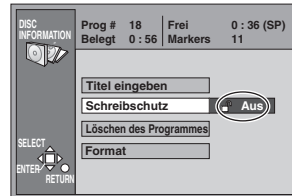
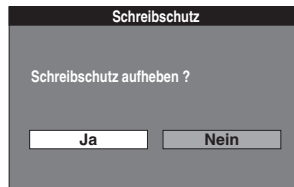

■ Um den Vorgang zwischendurch abubrechen

Wählen Sie in Schritt 4 "Nein", und drücken Sie die Taste [ENTER] (10).

Oder

Drücken Sie die Taste [RETURN] (23).

Löschen von allen Programmen [RAM]

Wenn Sie auf diese Weise vorgehen, werden alle Programme und entsprechenden Wiedergabelisten unwiederbringlich gelöscht.

Vorbereitung

- Schalten Sie [DVD, TV] (15) auf "DVD".
- Legen Sie eine bespielte Disc ein.

1 Im Stopp-Modus

Drücken Sie [FUNCTIONS] (11).

2 Wählen Sie mit [3, 4, 2, 1] (10) "DISC INFORMATION" und drücken Sie die Taste [ENTER] (10).



3 Wählen Sie mit [3, 4] (10) "Löschen des Programmes" aus und drücken Sie die Taste [ENTER] (10).

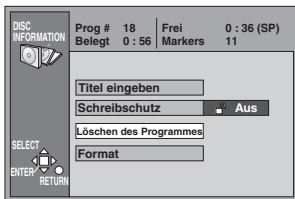

4 Wählen Sie mit [2] (10) "Ja" aus und drücken Sie die Taste [ENTER] (10).

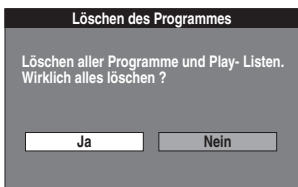

5 Wählen Sie mit [2] (10) "Start" aus und drücken Sie die Taste [ENTER] (10).

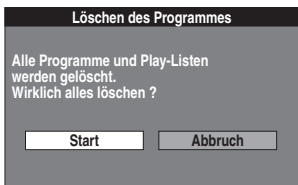

Alle Programme und Wiedergabelisten werden gelöscht.

Um den Vorgang zwischendurch abzubrechen

Wählen Sie "Nein" in Schritt 4 oder "Abbruch" in Schritt 5, und drücken Sie die Taste [ENTER] (10).

Oder

Drücken Sie die Taste [RETURN] (23).

Hinweis

- Sie können keine Computerdaten löschen.
- Der Titel der Disc wird ebenfalls gelöscht.
- Auch wenn der Schreibschutz für Programme aktiviert ist, werden sie gelöscht. (Seite 38)

Zu Ihrer Information

- Falls die Disc schreibgeschützt ist, wird nichts gelöscht. (Seiten 33, 70)

Format [RAM]

Einige DVD-RAMs sind nicht formatiert. Sie müssen diese Discs formatieren, bevor Sie sie mit dem Gerät verwenden können. Durch das Formatieren können Sie jedoch auch den gesamten Inhalt einer Disc löschen.

Vorbereitung

- Schalten Sie [DVD, TV] (15) auf "DVD".
- Legen Sie die Disc ein, die Sie formatieren möchten.

1 Im Stopp-Modus

Drücken Sie [FUNCTIONS] (11).

2 Wählen Sie mit [3, 4, 2, 1] (10) "DISC INFORMATION" und drücken Sie die Taste [ENTER] (10).



3 Wählen Sie mit [3, 4] (10) "Format" aus und drücken Sie die Taste [ENTER] (10).

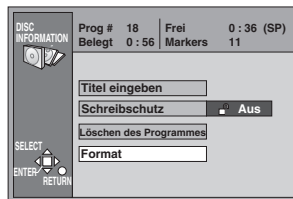

4 Wählen Sie mit [2] (10) "Ja" aus und drücken Sie die Taste [ENTER] (10).

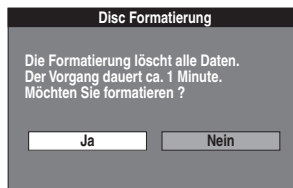

5 Wählen Sie mit [2] (10) "Start" aus und drücken Sie die Taste [ENTER] (10).

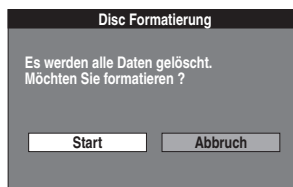

- Der Formatiervorgang beginnt.

Die Meldung "Formatierung abgeschlossen." erscheint, wenn der Vorgang beendet ist.

Alle Aufnahmen werden unwiderruflich gelöscht, wenn eine Disc formatiert wird. Überprüfen Sie vor der Formatierung die Disc sorgfältig, um sicher zu gehen, dass sie keine Programme enthält, die Sie behalten möchten.

Stoppen des Formatiervorgangs

Wählen Sie "Nein" in Schritt 4 oder "Abbruch" in Schritt 5, und drücken Sie die Taste [ENTER] (10).

Oder

Drücken Sie die Taste [RETURN] (23).

Hinweis

- Schalten Sie das Gerät nicht aus und ziehen Sie den Netzstecker nicht heraus, solange die Meldung "Formatiere Disc" auf dem Fernsehbildschirm zu sehen ist. Die Disc kann sonst unbenutzbar werden. (Dieser Vorgang kann bis zu 70 Minuten dauern. Sie können die Formatierung vorzeitig abbrechen, wenn sie schon länger als 2 Minuten dauert, indem Sie die Taste [RETURN] (23) drücken. In diesem Fall muss die Disc jedoch nochmals formatiert werden.)
- Bei der Formatierung werden alle Daten auf der Disc gelöscht, einschließlich der mit diesem Gerät gemachten Aufnahmen. Daten, die auf einem Rechner aufgezeichnet wurden, werden ebenfalls gelöscht.

Zu Ihrer Information

- Die Disc kann nicht formatiert werden, wenn die Schreibschutzvorrichtung auf "PROTECT" steht. Heben Sie den Schreibschutz auf, um fortzufahren. (Seite 70).
- Der Formatiervorgang kann nicht auf DVD-R oder CD-R/RW durchgeführt werden.
- Die Meldungen "Formatierung nicht möglich" erscheint, wenn Sie versuchen, Discs zu formatieren, die dieses Gerät nicht verwenden kann.
- Wenn Sie den Direct Navigator zum Schutz Ihrer Programmen benutzt haben, erscheint die Meldung "Der Inhalt der Disc wurde schreibgeschützt. Möchten Sie formatieren?" wird in Schritt 5 eingeblendet. Wählen Sie "Start", wenn Sie die Disc formatieren wollen. Der Inhalt wird auch dann gelöscht, wenn er geschützt wurde. (Seite 38)

Finalisieren—Erstellen von DVD-Videos

[DVD-R]

Sie können DVD-R auf kompatiblen DVD-Playern wiedergeben, indem Sie sie auf diesem Gerät finalisieren. Diese Discs werden somit effektiv zu DVD-Videos.

Die Menüs, die Sie mit diesem Gerät erstellen, können ebenfalls auf dem Player verwendet werden.

Vorbereitung

- Schalten Sie [DVD, TV] (15) auf "DVD".
- Legen Sie die Disc, die Sie fertigstellen möchten, ein.

1 Im Stopp-Modus

Drücken Sie [FUNCTIONS] (11).

2 Wählen Sie mit [3, 4, 2, 1] (10) "DISC INFORMATION" und drücken Sie die Taste [ENTER] (10).



3 Wählen Sie mit [3, 4] (10) "Finalisierung" aus und drücken Sie die Taste [ENTER] (10).

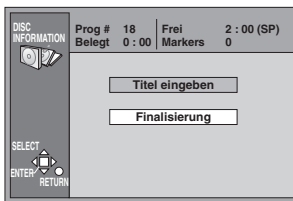

4 Wählen Sie mit [2] (10) "Ja" aus und drücken Sie die Taste [ENTER] (10).

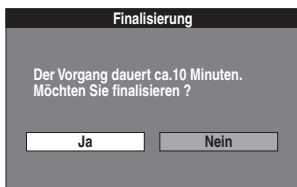

5 Wählen Sie mit [2] (10) "Start" aus und drücken Sie die Taste [ENTER] (10).

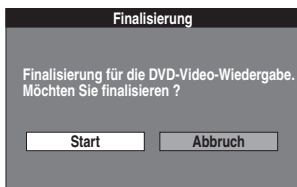

- Der Finalisierungsvorgang beginnt.
Die Meldung "Finalisierung abgeschlossen." erscheint, wenn der Vorgang beendet ist.

Um den Finalisierungsvorgang zu stoppen

Wählen Sie "Nein" in Schritt 4 oder "Abbruch" in Schritt 5, und drücken Sie die Taste [ENTER] (10).

Oder

Drücken Sie die Taste [RETURN] (23).

Hinweis

- Schalten Sie das Gerät nicht aus und ziehen Sie den Netzstecker nicht heraus, solange die Meldung "Finalisierung" auf dem Fernsehbildschirm zu sehen ist. Die Disc kann sonst unbenutzbar werden.
- Sie können nur DVD-Rs finalisieren, die auf diesem Gerät aufgenommen wurden.
- Sie können auf DVD-Rs, die finalisiert wurden, keine Aufnahmen mehr machen.
- Aufnahmen von über 5 Minuten Länge werden in 5-Minuten-Kapitel unterteilt.
- Die Markierungen, die Sie eingegeben haben (Seite 20) gehen verloren.
- Die Finalisierung dauert bis zu 15 Minuten.

Verwendung des DIRECT NAVIGATOR

Wahl von Programmen für die Wiedergabe

RAM DVD-R

Während der Aufnahme wird eine Liste der Programme erstellt. Sie können diese Liste verwenden, um die Programme zu finden, die Sie sich ansehen möchten.

Vorbereitung

- Schalten Sie [DVD, TV] **15** auf "DVD".
- Legen Sie eine bespielte Disc ein.

1 Drücken Sie [DIRECT NAVIGATOR] **9**.

- Die Programmliste erscheint.
- Die Bilder für die gegenwärtig hervorgehobene Liste werden im Hintergrund abgespielt.

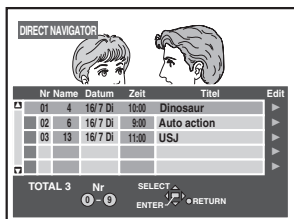

2 Wählen Sie mit [**▲**, **▼**] **10** das Programm, das Sie ansehen möchten, und drücken Sie die Taste [ENTER] **10**.

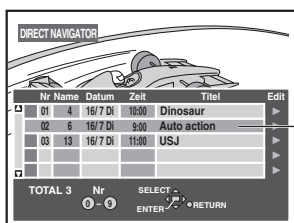

Zum Beispiel, wenn Sie das Programm Nummer 2 wählen.

- Die im Hintergrund stattfindende Wiedergabe der Bilder wird fortgesetzt.

■ Löschen der Programmliste

Drücken Sie [DIRECT NAVIGATOR] **9** oder [RETURN] **23**.

Zu Ihrer Information

- Der Direct Navigator funktioniert bei gestopptem Betrieb, während der Wiedergabe und während der Aufnahme.
- Sie können auch in Schritt 2 Programme aus der Liste wählen, indem Sie mit den Zifferntasten **4** eine zweistellige Zahl eingeben.
- Wenn Sie eine Nummer eingeben, die größer ist als die Gesamtzahl der Programme, wird das letzte Programm gewählt.
- Titel werden nur angezeigt, falls Sie dem Programm einen Namen gegeben haben.

Die Programmliste

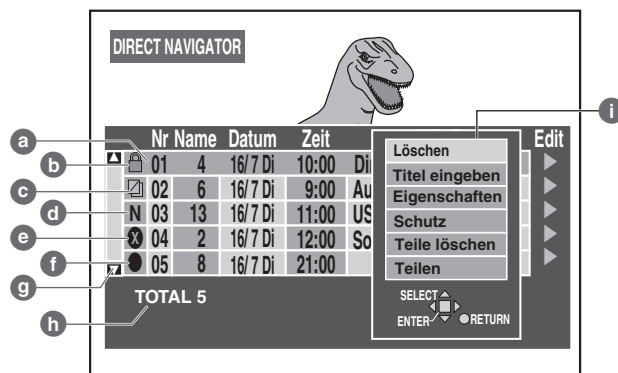

- Programmnummer, Sendername, Datum der Aufnahme, Uhrzeit des Aufnahmestarts, Programmname** (falls eingegeben).
 - Im Beispiel wird Programm 1 ausgewählt.
- Schreibgeschützt:**
 - Diese Meldung wird angezeigt, wenn Sie das Programm mit einem Schreibschutz versehen haben. Im Beispiel wurde Programm 1 mit einem Schreibschutz versehen.
- Mit Kopierschutz versehen:**
 - Diese Meldung wird angezeigt, wenn Sie ein Programm aufgenommen haben, das vom Sender mit einem Kopierschutz versehen wurde.
- N/P** (N: NTSC, P: PAL):
 - Wird angezeigt, wenn die Aufnahme mit einem Codierungssystem erfolgt, das nicht dem auf dem Gerät gewählten TV-System entspricht.
- Für die Wiedergabe ungeeignet:**
 - Diese Meldung wird angezeigt, wenn Sie das Programm nicht wiedergeben können.
- Wird gerade aufgenommen:**
 - Diese Meldung wird angezeigt, wenn das Programm gerade aufgenommen wird.
- Bildlaufleiste**
 - Bei mehr als sechs Programmen können Sie sich mit [**▲**, **▼**] **10** durch die Liste blättern, und die Bildlaufleiste zeigt Ihnen dann die ungefähre Position in der Liste an.
- Gesamtzahl der Programme**
 - Zeigt die Gesamtzahl der Programme an.
- Untermenü**
 - Wird angezeigt, wenn Sie [**▶**] **10** verwenden. (Sie können diese Anzeige bei gleichzeitiger Aufnahme und Wiedergabe sehen, aber Sie können keine Eingaben machen.)
 - Löschen von Programmen (Seite 37).
 - Eingabe oder Bearbeitung eines Titels (Seite 37).
 - Überprüfen der Programminhalte (Seite 37).
 - Versehen der Programme mit Schreibschutz (Seite 38).
 - Löschen eines Programmteils (Seite 39).
 - Ein gewähltes Programm zerteilen (Seite 39).

Zu Ihrer Information

- Die Liste kann bis zu 99 Programme, die Sie aufgenommen haben, anzeigen.
- Bei Verwendung einer DVD-R erscheinen die Einträge "Schutz", "Teile löschen" und "Teilen" nicht im Untermenü.
- Der Inhalt der Liste ist auf der Disc aufgezeichnet.
- **RAM**
 - Wenn die Disc schreibgeschützt ist, können Sie nur "Eigenschaften" aufrufen. Heben Sie den Schreibschutz auf, um andere Einträge aufzurufen. (Seiten 33, 70)

Löschen von Programmen

RAM DVD-R

Das Programm wird vollständig gelöscht, wenn Sie diesen Vorgang durchführen, und kann nicht mehr wiederhergestellt werden. Überprüfen Sie das Programm sorgfältig, bevor Sie es löschen, um sicherzustellen, dass es sich nicht um ein Programm handelt, das Sie behalten möchten.

Vorbereitung

- Schalten Sie [DVD, TV] **15** auf "DVD".
- Legen Sie eine bespielte Disc ein.

- 1 Drücken Sie [DIRECT NAVIGATOR] **9**.
- 2 Wählen Sie mit [▲, ▼] **10** das Programm, das Sie löschen möchten.
- 3 Rufen Sie mit [▶] **10** das Untermenü auf.



- 4 Wählen Sie mit [▲, ▼] **10** "Löschen" aus und drücken Sie die Taste [ENTER] **10**.
- 5 Wählen Sie mit [◀] **10** "Löschen".



- 6 Drücken Sie die Taste [ENTER] **10**.

■ Um den Vorgang zwischendurch abzubrechen

Wählen Sie in Schritt 5 "Abbruch", und drücken Sie die Taste [ENTER] **10**.

Oder

Drücken Sie die Taste [RETURN] **23**.

Zu Ihrer Information

- Die auf der Disc verfügbare Aufnahmezeit wird auch nach dem Löschen kurzer Programme gleich bleiben.
- Die Computer-Daten werden nicht gelöscht.
- Die auf der DVD-R vorher verfügbare Aufnahmezeit bleibt auch nach dem Löschen von Programmen gleich.

Eingabe und Bearbeitung von Titeln

RAM DVD-R

Vorbereitung

- Schalten Sie [DVD, TV] **15** auf "DVD".
- Legen Sie eine bespielte Disc ein.

- 1 Drücken Sie [DIRECT NAVIGATOR] **9**.
- 2 Wählen Sie mit [▲, ▼] **10** das Programm, dessen Titel sie eingeben oder bearbeiten möchten.
- 3 Rufen Sie mit [▶] **10** das Untermenü auf.

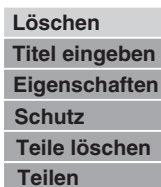

- 4 Wählen Sie mit [▲, ▼] **10** "Titel eingeben" aus und drücken Sie die Taste [ENTER] **10**.

- 5 Geben Sie den Titel ein oder bearbeiten Sie ihn.

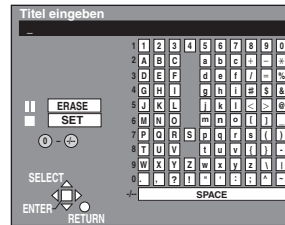

- "Eingabe von Titeln" (Seite 32)

Zu Ihrer Information

Sie können den DVD-RAM-Discs Titel mit bis zu 64 Schriftzeichen geben und den DVD-R-Discs Titel mit bis zu 44 Schriftzeichen. Der vollständige Titel wird auf der Bildschirmseite "Eigenschaften" angezeigt. Wenn Sie jedoch einen langen Titel eingeben, wird dieser nur teilweise in der Programmliste angezeigt.

Überprüfen der Programminhalte

RAM DVD-R

Sie können die Inhalte eines ausgewählten Programms überprüfen.

Vorbereitung

- Schalten Sie [DVD, TV] **15** auf "DVD".
- Legen Sie eine bespielte Disc ein.

- 1 Drücken Sie [DIRECT NAVIGATOR] **9**.
- 2 Wählen Sie mit [▲, ▼] **10** das Programm, dessen Inhalt Sie prüfen möchten.
- 3 Rufen Sie mit [▶] **10** das Untermenü auf.

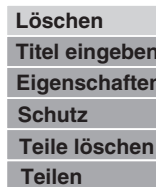

- 4 Wählen Sie mit [▲, ▼] **10** "Eigenschaften" aus und drücken Sie die Taste [ENTER] **10**.
- Der Inhalt des Programms wird angezeigt.



■ Um zum vorhergehenden Bildschirm zurückzukehren

Drücken Sie die Taste [RETURN] **23**.

Selektiver Schreibschutz

RAM

Sie können ein unbeabsichtigtes Löschen der Programme verhindern, indem Sie diese mit Schreibschutz versehen.

Vorbereitung

- Schalten Sie [DVD, TV] **15** auf "DVD".
- Legen Sie eine bespielte Disc ein.

- 1 Drücken Sie [DIRECT NAVIGATOR] **9**.
- 2 Wählen Sie mit [▲, ▼] **10** das Programm, das Sie mit einem Schreibschutz versehen möchten.
- 3 Rufen Sie mit [▶] **10** das Untermenü auf.



- 4 Wählen Sie mit [▲, ▼] **10** "Schutz" aus und drücken Sie die Taste [ENTER] **10**.
- 5 Wählen Sie mit [◀] **10** "Ja" aus und drücken Sie die Taste [ENTER] **10**.

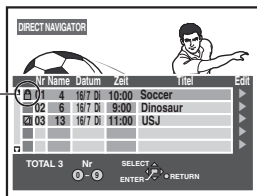

Die Markierung mit dem Vorhängeschloss erscheint.

Um den Vorgang zwischendurch abzubrechen

Wählen Sie in Schritt 5 "Nein", und drücken Sie die Taste [ENTER] **10**.

Oder

Drücken Sie die Taste [RETURN] **23**.

Zu Ihrer Information

Die Programme werden gelöscht, selbst wenn Sie mit Schreibschutz versehen sind, wenn Sie die Disc mit DISC INFORMATION formatieren (Seite 34).

Aufheben des Schreibschutzes

RAM

Vorbereitung

- Schalten Sie [DVD, TV] **15** auf "DVD".
- Legen Sie eine bespielte Disc ein.

- 1 Drücken Sie [DIRECT NAVIGATOR] **9**.
- 2 Wählen Sie mit [▲, ▼] **10** das Programm, dessen Schreibschutz Sie aufheben möchten.
- 3 Rufen Sie mit [▶] **10** das Untermenü auf.

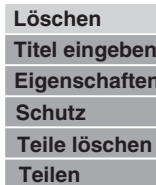

- 4 Wählen Sie mit [▲, ▼] **10** "Schutz" aus und drücken Sie die Taste [ENTER] **10**.
- 5 Wählen Sie mit [◀] **10** "Ja" aus und drücken Sie die Taste [ENTER] **10**.

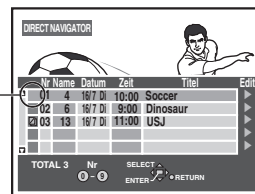
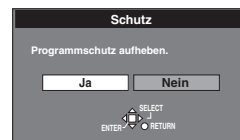

Die Markierung mit dem Vorhängeschloss verschwindet.

Um den Vorgang zwischendurch abzubrechen

Wählen Sie in Schritt 5 "Nein", und drücken Sie die Taste [ENTER] **10**.

Oder

Drücken Sie die Taste [RETURN] **23**.

Löschen von Programmteilen RAM

Die gewählten Programmteile werden vollständig gelöscht, wenn Sie diesen Vorgang durchführen, und können nicht mehr wiederhergestellt werden. Überprüfen Sie das Programm sorgfältig, um sicherzustellen, dass es sich nicht um ein Programm handelt, das Sie behalten möchten.

Vorbereitung

- Schalten Sie [DVD, TV] 15 auf "DVD".
- Legen Sie eine bespielte Disc ein.

- 1 Drücken Sie [DIRECT NAVIGATOR] 9.
- 2 Wählen Sie mit [▲, ▼] 10 das Programm, in dem Sie Teile löschen möchten.
- 3 Rufen Sie mit [▶] 10 das Untermenü auf.

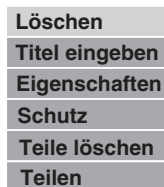

- 4 Wählen Sie mit [▲, ▼] 10 "Teile löschen" aus und drücken Sie die Taste [ENTER] 10.
- 5 Verwenden Sie die Suchfunktionen wie zum Beispiel den Schnellsuchlauf und die Zeitlupen-Suchlauf-Funktion, um den Anfangspunkt des zu löschenden Teiles zu finden, und drücken Sie die Taste [ENTER] 10.

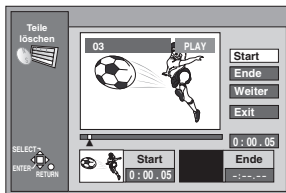

- 6 Verwenden Sie die Suchfunktionen wie zum Beispiel den Schnellsuchlauf und die Zeitlupen-Suchlauf-Funktion, um den Endpunkt des zu löschenden Teiles zu finden, und drücken Sie die Taste [ENTER] 10.

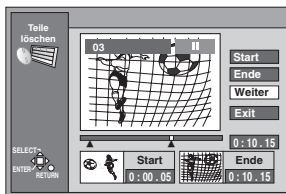

- 7 Wählen Sie mit [▲, ▼] 10 "Exit" aus und drücken Sie die Taste [ENTER] 10.

- 8 Wählen Sie mit [◀] 10 "Löschen" aus und drücken Sie die Taste [ENTER] 10.

- Wiedergabelisten, die im Zusammenhang mit dem gelöschten Teil erstellt wurden, werden ebenfalls gelöscht.



Um den Vorgang zwischendurch abzubrechen

Wählen Sie in Schritt 8 "Abbruch", und drücken Sie die Taste [ENTER] 10.

Oder

Drücken Sie die Taste [RETURN] 23.

Zum Löschen eines weiteren Teiles aus demselben Programm

Wählen Sie "Weiter" in Schritt 7, führen Sie Schritt 8 durch und wiederholen Sie dann die Schritte 5-8.

Zu Ihrer Information

- Verwenden Sie die Suchlauf- bzw. Zeitlupenfunktion, um die Teilungspunkte zu suchen.
- Sie können keinen Endpunkt vor dem Startpunkt und keinen Startpunkt nach dem Endpunkt festlegen.
- Sie können möglicherweise keine Start- und Endpunkte festlegen, die weniger als 3 Sekunden voneinander entfernt liegen.
- Sie können keine Start- und Endpunkte festlegen, falls es sich bei dem aufgezeichneten Bild um ein Standbild handelt.

- Das Gerät unterbricht die Wiedergabe, wenn bei diesem Vorgang das Ende des Programms erreicht wird.
- Die auf der Disc verfügbare Aufnahmezeit bleibt nach dem Löschen kurzer Programme gleich.
- Wiedergabelisten, die im Zusammenhang mit dem gelöschten Teil erstellt wurden, werden ebenfalls gelöscht.

Programme aufteilen RAM

Sie können ein ausgewähltes Programm in zwei Hälften teilen. Sie müssen sicher sein, dass Sie ein Programm aufteilen wollen, da es nach der Aufteilung nicht wieder in den ursprünglichen Zustand versetzt werden kann.

Vorbereitung

- Schalten Sie [DVD, TV] 15 auf "DVD".
- Legen Sie eine bespielte Disc ein.

- 1 Drücken Sie [DIRECT NAVIGATOR] 9.
- 2 Wählen Sie mit [▲, ▼] 10 das Programm, das aufteilen möchten.
- 3 Rufen Sie mit [▶] 10 das Untermenü auf.

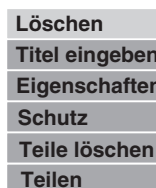

- 4 Wählen Sie mit [▲, ▼] 10 "Teilen" aus und drücken Sie die Taste [ENTER] 10.
- 5 Verwenden Sie die Suchfunktionen wie zum Beispiel den Schnellsuchlauf und die Zeitlupen-Suchlauf-Funktion, um die Stelle zu finden, an der geteilt werden soll, und drücken Sie die Taste [ENTER] 10.

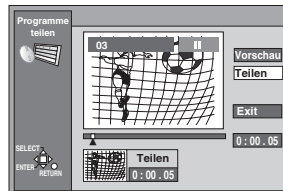

- 6 Wählen Sie mit [▲, ▼] 10 "Exit" aus und drücken Sie die Taste [ENTER] 10.

- 7 Wählen Sie mit [◀] 10 "Teilen" aus und drücken Sie die Taste [ENTER] 10.

- Das Programm wird an dieser Stelle geteilt.



Um den Vorgang zwischendurch abzubrechen

Wählen Sie in Schritt 7 "Abbruch", und drücken Sie die Taste [ENTER] 10.

Oder

Drücken Sie die Taste [RETURN] 23.

Um die Stelle zu wechseln, an der geteilt wird.

Wählen Sie "Teilen" in Schritt 6, und wiederholen Sie dann die Schritte 5-7.

Prüfen des Teilungspunkts

Wenn "Vorschau" in Schritt 6 gewählt und die Taste [ENTER] 10 gedrückt wird, beginnt die Wiedergabe 10 Sekunden vor dem Teilungspunkt. Dadurch können Sie überprüfen, ob sich der Teilungspunkt an der richtigen Stelle befindet.

Hinweis

- Die geteilten Programme behalten den Titel des ursprünglichen Programms.
- Ein kurzer Abschnitt der Aufnahme, der direkt vor dem Teilungspunkt liegt, kann verloren gehen.

Zu Ihrer Information

- Verwenden Sie die Suchlauf- bzw. Zeitlupenfunktion, um die Teilungspunkte zu suchen.
- In den folgenden Fällen ist die Teilungsfunktion nicht anwendbar:
 - Wenn die sich daraus ergebenden Abschnitte extrem kurz sind.
 - Wenn die Gesamtzahl der Programme mehr als 99 beträgt.

Verwendung der Wiedergabeliste zur Bearbeitung von Programmen

Anzeige von Wiedergabelisten

RAM

Vorbereitung

- Schalten Sie [DVD, TV] **15** auf "DVD".
- Legen Sie eine bespielte Disc ein.

Drücken Sie [PLAY LIST] **22**.

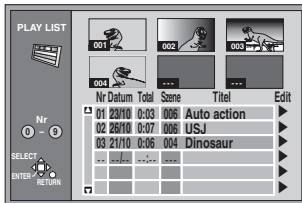

Die Wiedergabeliste erscheint auf dem Bildschirm. Solange Sie noch keine Wiedergabeliste für die Disc erstellt haben, werden keine Szenen angezeigt.

Zum Löschen der Wiedergabelisten-Seite

Drücken Sie [PLAY LIST] **22** oder [RETURN] **23**.

Der Bildschirm kehrt in den Zustand zurück, in dem er sich befand, bevor Sie die Wiedergabeliste aufgerufen hatten.

Was Sie mit der Wiedergabelisten-Seite tun können

- Wiedergabelisten erstellen (Seite 41)
- Wiedergabelisten wiedergeben (Seite 42)
- Eine Szene für die Wiedergabe auswählen (Seite 42)
- Szenen hinzufügen, verschieben, neu bearbeiten und löschen (Seiten 43, 44)
- Wiedergabelisten kopieren (Seite 45)
- Wiedergabelisten löschen (Seite 45)
- Wiedergabelisten mit Titeln versehen (Seite 46)
- Den Inhalt einer Wiedergabeliste überprüfen (Seite 46)

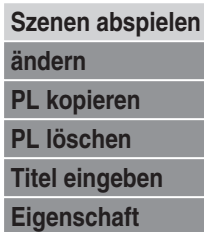

Zu Ihrer Information

- Wenn die Disc schreibgeschützt ist, können Sie nur "Szenen abspielen" und "Eigenschaft" aufrufen. Heben Sie den Schreibschutz auf, um andere Einträge aufzurufen. (Seiten 33, 70)

Über den Wiedergabelisten-Szenenbildschirm

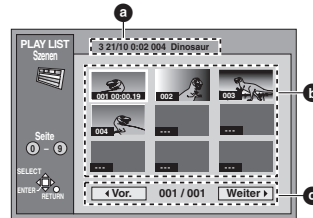

a) Information in der Wiedergabeliste

Hier wird die Nummer der Wiedergabeliste, das Datum, an dem sie erstellt wurde, (Datum/Monat), die Gesamtspielzeit und die Anzahl der enthaltenen Szenen und Titel (falls vorhanden) angezeigt.

b) Szenen

9 Szenen können auf einer Seite angezeigt werden.

c) Seiten umblättern

Wenn es mehr als 9 Szenen gibt, wählen Sie mit [**▲**, **▼**, **◀**, **▶**] **10** "◀ Vor." oder "Weiter ▶" und drücken die Taste [ENTER] **10** um zur vorhergehenden oder nächsten Seite zu gelangen. Sie können die drei Zahlen auch mit den Zifferntasten **4** eingeben.

Erstellen von Wiedergabelisten

RAM

Sie können Start- und Endpunkte für die Erstellung einer Szene festlegen und dann bestimmen, in welcher Reihenfolge diese Szenen abgespielt werden. Diese Szenen werden nicht getrennt aufgenommen, so dass dieser Vorgang nicht viel von der Speicherkapazität der Disc in Anspruch nimmt.

Vorbereitung

- Schalten Sie [DVD, TV] **15** auf "DVD".
- Legen Sie eine bespielte Disc ein.

1 Im Stopp-Modus

Drücken Sie [FUNCTIONS] **11**.

2 Wählen Sie mit [▲, ▼, ◀, ▶] **10** "CREATE PLAY LIST" und drücken Sie die Taste [ENTER] **10**.



3 Verwenden Sie die Suchlauffunktionen, wie zum Beispiel den Schnellvorlauf und den Zeitlupen-Suchlauf, um den Startpunkt der Szene zu finden, und drücken Sie die Taste [ENTER] **10**.

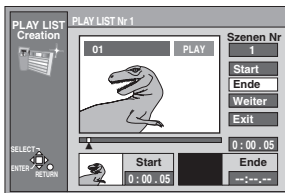

4 Verwenden Sie die Suchlauffunktionen, wie zum Beispiel den Schnellvorlauf und den Zeitlupen-Suchlauf, um den Endpunkt der Szene zu finden, und drücken Sie die Taste [ENTER] **10**.

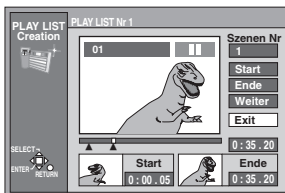

5 Wählen Sie mit [▲, ▼] **10** "Exit" aus und drücken Sie die Taste [ENTER] **10**.

■ Um den Vorgang zwischendurch abzubrechen

Drücken Sie die Taste [RETURN] **23**.

■ Zum Löschen der Wiedergabelisten-Seite

Drücken Sie [PLAY LIST] **22** oder [RETURN] **23**.

Der Bildschirm kehrt in den Zustand zurück, in dem er sich befand, bevor Sie die Wiedergabeliste aufgerufen hatten.

■ Festlegen einer weiteren Szene

Wählen Sie "Weiter" in Schritt 4 und drücken Sie die Taste [ENTER] **10**, und wiederholen Sie dann die Schritte 3 und 4.

Zu Ihrer Information

- Sie können die Schnellvorlauf, Rücklauf, Pausen, und Zeitlupenfunktion genau wie bei der normalen Wiedergabe verwenden, während die Szenen wiedergegeben werden.
- Eine Disc kann bis zu 99 Wiedergabelisten und bis zu 999 Szenen enthalten. Diese Anzahl kann unter bestimmten Umständen reduziert sein.
- Sie können keinen Endpunkt vor dem Startpunkt und keinen Startpunkt nach dem Endpunkt festlegen.
- Wenn Sie einen Endpunkt, aber keinen Startpunkt bestimmen, legt das Gerät den Programmstart als Startpunkt fest. Wenn Sie einen Startpunkt, aber keinen Endpunkt bestimmen, legt das Gerät das Programmende als Endpunkt fest.
- Sie können möglicherweise keine Start- und Endpunkte festlegen, falls es sich bei den aufgezeichneten Bildern um Standbilder handelt, die auf einem anderen Gerät aufgenommen wurden.
- Das Gerät schaltet auf Wiedergabepause, wenn bei diesem Vorgang das Ende des Programms auf der Disc erreicht wird.
- Sie können auch die Funktion CREATE PLAY LIST auf dem Bildschirm anzeigen, indem Sie "—" am unteren Rand der Wiedergabeliste wählen.

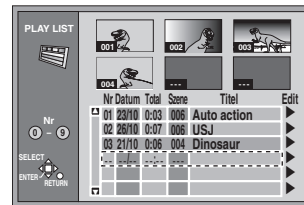

Wiedergabe von Wiedergabelisten

RAM

Vorbereitung

- Schalten Sie [DVD, TV] **15** auf "DVD".
- Legen Sie eine Disc ein, auf der Sie Wiedergabelisten erstellt haben.

- 1 Drücken Sie [PLAY LIST] **22**.
- 2 Wählen Sie mit [**▲**, **▼**] **10** die Wiedergabeliste, die Sie wiedergeben möchten, und drücken Sie die Taste [ENTER] **10**.
 - Die von Ihnen gewählte Wiedergabeliste wird wiedergegeben.
 - Sie können die Wiedergabelisten ab Nummer 6 anzeigen, indem Sie [**▼**] **10** betätigen.

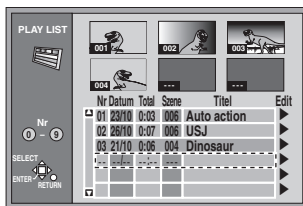

■ Beenden der Wiedergabe einer Wiedergabeliste

Drücken Sie [**■**] **7**.

Die Wiedergabeliste erscheint auf dem Bildschirm.

Zu Ihrer Information

Sie können auch in Schritt 2 Wiedergabelisten aus der Liste wählen, indem Sie mit den Zifferntasten **4** eine zweistellige Zahl eingeben drücken.

Wenn Sie eine Zahl eingeben, die über die Gesamtzahl der Wiedergabelisten hinausgeht, wird die letzte Wiedergabeliste gewählt.

Szenen wiedergeben

RAM

Vorbereitung

- Schalten Sie [DVD, TV] **15** auf "DVD".
- Legen Sie eine Disc ein, auf der Sie Wiedergabelisten erstellt haben.

- 1 Drücken Sie [PLAY LIST] **22**.
- 2 Wählen Sie mit [**▲**, **▼**] **10** die Wiedergabeliste, in der die Szenen, die Sie wiedergeben möchten, enthalten ist, und drücken Sie [**▶**] **10**.

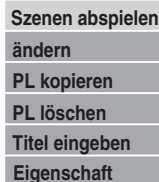

- 3 Wählen Sie mit [**▲**, **▼**] **10** "Szenen abspielen" aus und drücken Sie die Taste [ENTER] **10**.



- 4 Wählen Sie mit [**▲**, **▼**, **◀**, **▶**] **10** die Szene aus, die Sie wiedergeben möchten und drücken Sie die Taste [ENTER] **10**.
 - Die von Ihnen gewählte Szene wird wiedergegeben.

■ Abbrechen der Szenenwiedergabe

Drücken Sie [**■**] **7**.

Die Szenenliste erscheint.

■ Für die Anzeige der Szene Nr. 10 oder Szenen mit höherer Nummer

Wählen Sie in Schritt 4 mit [**▲**, **▼**, **◀**, **▶**] **10** "Weiter **▶**" aus und drücken Sie die Taste [ENTER] **10**.

Zu Ihrer Information

Sie können in Schritt 4 auch eine Szenenseite wählen, indem Sie eine dreistellige Zahl mit den Zifferntasten **4** eingeben.

Löschen einer Wiedergabeliste oder einer Szene der Wiedergabeliste während der Wiedergabe

- 1 Eine Wiedergabeliste oder einer Szene der Wiedergabeliste während der Wiedergabe Drücken Sie [ERASE] **30**.
 - Eine Bestätigungsmeldung wird angezeigt.
- 2 Wählen Sie mit [**◀**] **10** "Ja" aus und drücken Sie die Taste [ENTER] **10**.
 - Wählen Sie "Nein" und drücken Sie [ENTER] **10** oder [RETURN] **23**, um die Wahl rückgängig zu machen.

Hinzufügen von Szenen zu einer Wiedergabeliste

RAM

Vorbereitung

- Schalten Sie [DVD, TV] **15** auf "DVD".
- Legen Sie eine Disc ein, auf der Sie Wiedergabelisten erstellt haben.

- 1 Drücken Sie [PLAY LIST] **22**.
- 2 Wählen Sie mit [**▲**, **▼**] **10** die Wiedergabeliste, die Sie bearbeiten möchten, und drücken Sie die Taste [**▶**] **10**.

Szenen abspielen
ändern
PL kopieren
PL löschen
Titel eingeben
Eigenschaft

- 3 Wählen Sie mit [**▲**, **▼**] **10** "ändern" aus und drücken Sie die Taste [ENTER] **10**.



- 4 Wählen Sie mit [**◀**, **▶**] **10** "Zufügen" aus und drücken Sie die Taste [ENTER] **10**.
- 5 Wählen Sie mit [**▲**, **▼**, **◀**, **▶**] **10** die Szene hinter der Stelle aus, an der Sie die Szene einfügen möchten und drücken Sie die Taste [ENTER] **10**.
- 6 Verwenden Sie die Suchlauffunktionen, wie zum Beispiel den Schnellvorlauf und den Zeitlupen-Suchlauf, um den Startpunkt der Szene zu finden, und drücken Sie die Taste [ENTER] **10**.



- 7 Verwenden Sie die Suchlauffunktionen, wie zum Beispiel den Schnellvorlauf und den Zeitlupen-Suchlauf, um den Endpunkt der Szene zu finden, und drücken Sie die Taste [ENTER] **10**.
- 8 Wählen Sie mit [**▲**, **▼**] **10** "Exit" aus und drücken Sie die Taste [ENTER] **10**.
 - Die Bildschirmseite von Schritt 4 erscheint wieder.

■ Um zum vorhergehenden Bildschirm zurückzukehren

Drücken Sie die Taste [RETURN] **23**.

■ Zum Hinzufügen einer weiteren Szene

- 1) Wählen Sie mit [**▲**, **▼**] **10** nach Schritt 7 "Weiter" und drücken Sie die Taste [ENTER] **10**.
- 2) Wiederholen Sie die Schritte 6 und 7.

Zu Ihrer Information

Sie können die Schnellvorlauf, Rücklauf, Pausen, und Zeitlupenfunktion genau wie bei der normalen Wiedergabe verwenden, während die Szenen wiedergegeben werden.

Verschieben einer Szene

RAM

Vorbereitung

- Schalten Sie [DVD, TV] **15** auf "DVD".
- Legen Sie eine Disc ein, auf der Sie Wiedergabelisten erstellt haben.

- 1 Drücken Sie [PLAY LIST] **22**.
- 2 Wählen Sie mit [**▲**, **▼**] **10** die Wiedergabeliste, die Sie bearbeiten möchten, und drücken Sie die Taste [**▶**] **10**.

Szenen abspielen
ändern
PL kopieren
PL löschen
Titel eingeben
Eigenschaft

- 3 Wählen Sie mit [**▲**, **▼**] **10** "ändern" aus und drücken Sie die Taste [ENTER] **10**.
- 4 Wählen Sie mit [**◀**, **▶**] **10** "Bewegen" aus und drücken Sie die Taste [ENTER] **10**.



- 5 Wählen Sie mit [**▲**, **▼**, **◀**, **▶**] **10** die Szene aus, die Sie verschieben möchten und drücken Sie die Taste [ENTER] **10**.
- 6 Wählen Sie mit [**▲**, **▼**, **◀**, **▶**] **10** die Szene an der Stelle aus, an die Sie die Szene verschieben möchten und drücken Sie die Taste [ENTER] **10**.
 - Die Szene, die Sie im Schritt 5 gewählt haben, wird auf die Position vor der gewählten Szene verschoben.



■ Verschieben einer weiteren Szene

Wiederholen Sie die Schritte 5 und 6.

Erneute Bearbeitung einer Szene aus einer Wiedergabeliste

RAM

Vorbereitung

- Schalten Sie [DVD, TV] **15** auf "DVD".
- Legen Sie eine Disc ein, auf der Sie Wiedergabelisten erstellt haben.

- 1 Drücken Sie [PLAY LIST] **22**.
- 2 Wählen Sie mit [**▲**, **▼**] **10** die Wiedergabeliste, die Sie bearbeiten möchten, und drücken Sie die Taste [**▶**] **10**.

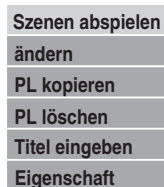

- 3 Wählen Sie mit [**▲**, **▼**] **10** "ändern" aus und drücken Sie die Taste [ENTER] **10**.
- 4 Wählen Sie mit [**◀**, **▶**] **10** "Ändern" aus und drücken Sie die Taste [ENTER] **10**.



- 5 Wählen Sie mit [**▲**, **▼**, **◀**, **▶**] **10** die Szene aus, die Sie nachbearbeiten möchten und drücken Sie die Taste [ENTER] **10**.
- 6 Verwenden Sie die Suchlauffunktionen, wie zum Beispiel den Schnellvorlauf und den Zeitlupen-Suchlauf, um den Startpunkt der Szene zu finden, und drücken Sie die Taste [ENTER] **10**.
- 7 Verwenden Sie die Suchlauffunktionen, wie zum Beispiel den Schnellvorlauf und den Zeitlupen-Suchlauf, um den Endpunkt der Szene zu finden, und drücken Sie die Taste [ENTER] **10**.



- 8 Wählen Sie mit [**▲**, **▼**] **10** "Exit" aus und drücken Sie die Taste [ENTER] **10**.

■ Neubearbeitung einer weiteren Szene

- (1) Wählen Sie mit [**▲**, **▼**] **10** nach Schritt 7 "Weiter" oder "Vor." aus und drücken Sie die Taste [ENTER] **10**, bis Sie die erneut zu bearbeitende Szene gefunden haben.
- (2) Wiederholen Sie die Schritte 5-7, um weitere Szenen neu zu bearbeiten.

Hinweis

- Sie können keinen Endpunkt vor dem Startpunkt und keinen Startpunkt nach dem Endpunkt festlegen.

Zu Ihrer Information

- Sie können die Schnellvorlauf, Rücklauf, Pausen, und Zeitlupenfunktion genau wie bei der normalen Wiedergabe verwenden, während die Szenen wiedergegeben werden.

Löschen einer Szene aus einer Wiedergabeliste

RAM

Vorbereitung

- Schalten Sie [DVD, TV] **15** auf "DVD".
- Legen Sie eine Disc ein, auf der Sie Wiedergabelisten erstellt haben.

- 1 Drücken Sie [PLAY LIST] **22**.
- 2 Wählen Sie mit [**▲**, **▼**] **10** die Wiedergabeliste, die Sie bearbeiten möchten, und drücken Sie die Taste [**▶**] **10**.

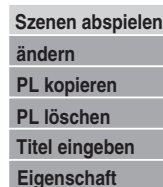

- 3 Wählen Sie mit [**▲**, **▼**] **10** "ändern" aus und drücken Sie die Taste [ENTER] **10**.
- 4 Wählen Sie mit [**◀**, **▶**] **10** "Löschen" aus und drücken Sie die Taste [ENTER] **10**.



- 5 Wählen Sie mit [**▲**, **▼**, **◀**, **▶**] **10** die Szene aus, die Sie löschen möchten und drücken Sie die Taste [ENTER] **10**.
- 6 Wählen Sie mit [**◀**] **10** "Ja" aus und drücken Sie die Taste [ENTER] **10**.



Die gewählte Szene wird aus der Wiedergabeliste gelöscht.

■ Zum Löschen einer weiteren Szene

Wiederholen Sie die Schritte 5 und 6.

■ Um den Vorgang zwischendurch abzubrechen

Wählen Sie in Schritt 6 "Nein", und drücken Sie die Taste [ENTER] **10**.

Oder

Drücken Sie die Taste [RETURN] **23**.

Zu Ihrer Information

Die Wiedergabeliste wird ganz gelöscht, wenn Sie alle Szenen der Liste löschen.

Kopieren von Wiedergabelisten

RAM

Vorbereitung

- Schalten Sie [DVD, TV] **15** auf "DVD".
- Legen Sie eine Disc ein, auf der Sie Wiedergabelisten erstellt haben.

- 1 Drücken Sie [PLAY LIST] **22**.
- 2 Wählen Sie mit [**▲**, **▼**] **10** die Wiedergabeliste, die Sie kopieren möchten, und drücken Sie die Taste [**▶**] **10**.

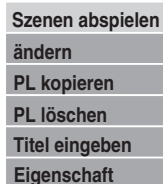

- 3 Wählen Sie mit [**▲**, **▼**] **10** "PL kopieren" aus und drücken Sie die Taste [ENTER] **10**.
- 4 Wählen Sie mit [**◀**] **10** "Ja" aus und drücken Sie die Taste [ENTER] **10**.



Die kopierte Wiedergabeliste erscheint am Ende der Liste.

■ Um den Vorgang zwischendurch abubrechen

Wählen Sie in Schritt 4 "Nein", und drücken Sie die Taste [ENTER]

10.

Oder

Drücken Sie die Taste [RETURN] **23**.

Löschen einer Wiedergabeliste

RAM

Vorbereitung

- Schalten Sie [DVD, TV] **15** auf "DVD".
- Legen Sie eine Disc ein, auf der Sie Wiedergabelisten erstellt haben.

- 1 Drücken Sie [PLAY LIST] **22**.
- 2 Wählen Sie mit [**▲**, **▼**] **10** die Wiedergabeliste, die Sie löschen möchten, und drücken Sie die Taste [**▶**] **10**.

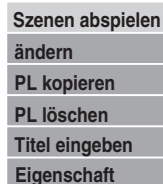

- 3 Wählen Sie mit [**▲**, **▼**] **10** "PL löschen" aus und drücken Sie die Taste [ENTER] **10**.
- 4 Wählen Sie mit [**◀**] **10** "Ja" aus und drücken Sie die Taste [ENTER] **10**.



Die Wiedergabeliste wird gelöscht.

■ Um den Vorgang zwischendurch abubrechen

Wählen Sie in Schritt 4 "Nein", und drücken Sie die Taste [ENTER]

10.

Oder

Drücken Sie die Taste [RETURN] **23**.

Versehen der Wiedergabelisten mit Titeln

RAM

Vorbereitung

- Schalten Sie [DVD, TV] **15** auf "DVD".
- Legen Sie eine Disc ein, auf der Sie Wiedergabelisten erstellt haben.

- 1 Drücken Sie [PLAY LIST] **22**.
- 2 Wählen Sie mit [**▲**, **▼**] **10** die Wiedergabeliste, die Sie mit einem Titel versehen möchten, und drücken Sie die Taste [**▶**] **10**.

Szenen abspielen
ändern
PL kopieren
PL löschen
Titel eingeben
Eigenschaft

- 3 Wählen Sie mit [**▲**, **▼**] **10** "Titel eingeben" aus und drücken Sie die Taste [ENTER] **10**.

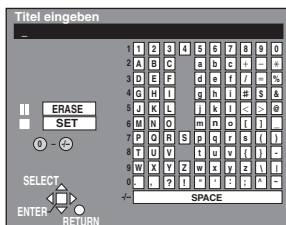

- 4 Geben sie den Titel ein.
 - "Eingabe von Titeln" (Seite 32)

Zu Ihrer Information

Sie können Wiedergabelisten auf DVD-RAM Titel mit bis zu 64 Zeichen geben. Der vollständige Titel wird auf der Bildschirmseite "Eigenschaft" angezeigt. Wenn Sie jedoch einen langen Titel eingeben, wird dieser nur teilweise auf der Bildschirmseite mit der Wiedergabeliste angezeigt.

Überprüfung des Inhalts von Wiedergabelisten

RAM

Vorbereitung

- Schalten Sie [DVD, TV] **15** auf "DVD".
- Legen Sie eine Disc ein, auf der Sie Wiedergabelisten erstellt haben.

- 1 Drücken Sie [PLAY LIST] **22**.
- 2 Wählen Sie mit [**▲**, **▼**] **10** die Wiedergabeliste deren Inhalt Sie überprüfen möchten, und verwenden Sie und drücken Sie [**▶**] **10**.

Szenen abspielen
ändern
PL kopieren
PL löschen
Titel eingeben
Eigenschaft

- 3 Wählen Sie mit [**▲**, **▼**] **10** "Eigenschaft" aus und drücken Sie die Taste [ENTER] **10**.



Verwendung des DISPLAY-Menüs

RAM DVD-R DVD-V CD VCD

Nur über die Fernbedienung

DISPLAY-Menüs enthalten Informationen über die Disc oder das Gerät. Diese Menüs erlauben Ihnen, Vorgänge durchzuführen, indem Sie diese Informationen abändern.

Allgemeine Verfahren

Vorbereitung

Schalten Sie [DVD, TV] **15** auf "DVD".

1 Drücken Sie die Taste [DISPLAY] **24**.

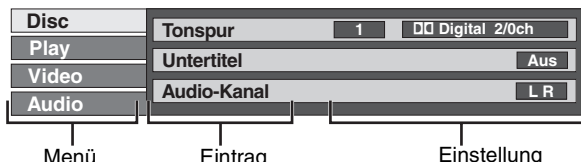

2 Wählen Sie mit [▲, ▼] **10** das Menü und drücken Sie [▶].

3 Wählen Sie mit [▲, ▼] **10** den Eintrag und drücken Sie [▶].

4 Wählen Sie mit [▲, ▼] **10** die Einstellung.

- Einige Optionen erfordern unterschiedliche Vorgänge. Befolgen Sie die auf dem Bildschirm angezeigten sowie die weiter unten beschriebenen Anleitungen.

■ Um zum vorhergehenden Bildschirm zurückzukehren

Drücken Sie die Taste [RETURN] **23**.

■ Wenn Sie fertig sind

Drücken Sie die Taste [DISPLAY] **24**.

Zu Ihrer Information

- Die Bildschirmseiten hängen vom Inhalt der Discs ab.
- Abhängig von den Bedingungen des Geräts (Wiedergabe, Stoppen, etc.) und des Softwaretyps, den Sie wiedergeben, gibt es einige Einträge, welche nicht ausgewählt oder verändert werden können.

Disc-Menü

RAM DVD-R DVD-V VCD

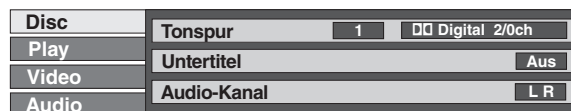

Tonspur

Tonsprache DVD-V (Siehe [A] unten.)

Ändern Sie die Nummer, um eine Tonspur zu wählen.

Tonmerkmale RAM DVD-R DVD-V (Siehe [B] unten.)

Karaokestimmen, ein und aus (Nur Karaoke DVD-V)

Solo: ON ↔ OFF

Duett: OFF ↔ V1+V2 ↔ V1 ↔ V2

Untertitel

Untertitelsprache DVD-V (Siehe [A] unten.)

Ändern Sie die Nummer, um eine Untertitelsprache zu wählen.

Untertitel an/aus RAM DVD-R DVD-V

Schalten sie die Untertitel an oder aus.

Blickwinkel DVD-V

Ändern Sie die Nummer, um einen Aufzeichnungswinkel zu wählen.

Audio-Kanal RAM VCD

Wählen Sie den Tonkanal. (Seite 18)

PBC VCD

Wiedergabesteuerung ein/aus

Zeigt an, ob die Menü-Wiedergabe (Wiedergabesteuerung) ein- oder ausgeschaltet ist.

[A] Tonspur/Untertitel sprache

ENG: Englisch:	SVE: Schwedisch	CHI: Chinesisch
FRA: Französisch	NOR: Norwegisch	KOR: Koreanisch
DEU: Deutsch	DAN: Dänisch	MAL: Malayisch
ITA: Italienisch	POR:	VIE:
ESP: Spanisch	Portugiesisch	Vietnamesisch
NLD:	RUS: Russisch	THA: Thai
Niederländisch	JPN: Japanisch	*: Andere

[B] Toneigenschaften

LPCM/DD Digital/DTS/MPEG: Signaltyp

k (kHz): Abtastfrequenz

b (bit): Anzahl der Bits

ch (Kanal): Anzahl der Kanäle

Zu Ihrer Information

- Sie können nur Untertitel, Tonspuren und Aufzeichnungswinkel wählen, wenn diese auf der Disc registriert sind.
- Bei einigen Discs ist es nur möglich, die Tonspuren, Untertitel und Aufzeichnungswinkel zu verändern, indem man die Menüs der Discs verwendet.
- Falls die Untertitel die auf den Discs aufgezeichneten geschlossenen Überschriften überlappen, schalten Sie bitte die Untertitel aus.

Wiedergabemenü

RAM DVD-R DVD-V **CD VCD**

Disc	A-B Endlos	--
Play	Endlos-Play	Aus
Video	Marker	1-10 *****
Audio		

A-B Endlos RAM DVD-R DVD-V (Seite 49)

Sie können einen Abschnitt zwischen den Punkten A und B innerhalb der Programme, Titel oder Stücke wiederholen.

Endlos-Play RAM DVD-R DVD-V **CD VCD** (Seite 49)

Sie können ein Kapitel, einen Titel oder ein Stück wiederholt wiedergeben.

Marker RAM DVD-R DVD-V **CD VCD** (Seite 20)

Sie können Punkte auf einer Disc markieren, um später darauf zurückzukehren.

Play-Modus **CD VCD**

---: Normale Wiedergabe
 Programmwiedergabe (Seite 19)
 Zufallswiedergabe (Seite 19)

Tonmenü

RAM DVD-R DVD-V

Disc	V. S. S.	Aus
Play	Dialog-Anhebung	Aus
Video		
Audio		

V.S.S. RAM DVD-R DVD-V

(Nur mit Dolby Digital mit 2 oder mehr Kanälen)
 Genießen Sie einen Raumklangeffekt mit nur zwei Frontlautsprechern. Der räumliche Klangeffekt wird erweitert und scheint von den auf beiden Seiten befindlichen virtuellen Lautsprechern zu kommen, falls auf der Disc Surround-Signale aufgezeichnet sind.
 Normal ↔ Anhebung ↔ Aus

Hinweis

- Das V.S.S. funktioniert bei einigen Discs nicht oder hat eine geringere Wirkung, auch wenn Sie "Normal" oder "Anhebung" wählen.
- Schalten Sie virtuelle Surround-Funktion (V.S.S) aus, wenn es zu Störungen führt.

Dialog-Anhebung **DVD-V**

(Dolby Digital, nur 3 Kanäle oder mehr, einschließlich des Mittellautsprechers)
 Die Lautstärke des Mittel-Kanals wird angehoben, um den Dialog besser zu hören.
 An ↔ Aus

Videomenü

RAM DVD-R DVD-V **VCD**

Disc	Bild	Normal
Play	DNR	Aus
Video		
Audio		

Bild

Um die Schärfe während der Wiedergabe zu wählen

- Normal:** Normal-Modus
- Soft:** Soft-Modus
- Fine:** Fein-Modus
- Cinema:** Kino-Modus (Steigert die Details in dunklen Szenen.)

DNR

Sie können die empfohlenen Einstellungen ein oder ausschalten, und zwar für 3D-Rauschminderung, Block-Rauschminderung (NR) und Moskito-Rauschminderung (NR).
 Ein ↔ Aus

A-B Wiederholung der Wiedergabe

RAM DVD-R DVD-V

Sie können einen Abschnitt zwischen den Punkten A und B innerhalb eines Programms, eines Titels oder eines Kapitels wiederholen.

Während der Wiedergabe

Drücken Sie die Taste [ENTER] **10**.

Disc	A-B Endlos	**
Play	Endlos-Play	Aus
Video	Marker	1-10 *****
Audio		

- (1) Drücken Sie [ENTER] **10**, um den Startpunkt zu bestimmen.
 - (2) Drücken Sie [ENTER] **10**, um den Endpunkt zu bestimmen.
- Die A-B Wiederholung beginnt, wenn Sie den Punkt B angeben.

Hinweis

- Die A-B Wiederholung funktioniert nicht, wenn die verstrichene Wiedergabezeit der DVD nicht auf dem Display des Geräts angezeigt wird.
- Das Gerät bestimmt automatisch das Ende eines Programms/ Titels als Punkt B, wenn das Ende des Programms/Titels erreicht wurde.
- Einige Untertitel in der Umgebung der Punkte A und B werden möglicherweise nicht angezeigt.
- Funktion kann während der Wiedergabe einer Wiedergabeliste nicht verwendet werden.

Wiederholung der Wiedergabe

RAM DVD-R DVD-V CD VCD

Während der Wiedergabe

Drücken Sie [**▲**, **▼**] **10**.

Disc	A-B Endlos	**
Play	Endlos-Play	Aus
Video	Marker	1-10 *****
Audio		

Die Anzeige wechselt wie gezeigt.

RAM DVD-R

PRG (PROGRAMME) → ALL → Aus

DVD-V

Chapter → Title → Aus

CD VCD

Track → ALL → Aus

Während der Wiedergabe einer Wiedergabeliste

RAM

PL (Play List) → Aus

Falls die Video-CD über

Wiedergabesteuerung verfügt

- 1) Drücken Sie bei gestopptem Betrieb (der Bildschirmschoner ist auf dem Fernsehgerät zu sehen) die Zahlentasten **4**, um ein Stück zu wählen.



- 2) Führen Sie den oben genannten Vorgang durch.

Um nur Ihre Lieblingsstücke zu wiederholen

CD VCD

- (1) Programmieren Sie die gewünschten Stücke (Seite 19).
- (2) Führen Sie den oben genannten Vorgang durch.

Hinweis

- Die Wiedergabewiederholung könnte mit einigen Discs nicht funktionieren.
- Die Wiedergabewiederholung funktioniert nicht, wenn die verstrichene Wiedergabezeit der DVD nicht auf dem Display des Geräts angezeigt wird.
- Sie können die Wiedergabewiederholung nicht verwenden, um die ganze DVD zu wiederholen.

Kindersicherung

Die Kindersicherung deaktiviert alle Tasten auf dem Gerät und der Fernbedienung. Verwenden Sie die Kindersicherung, um andere Personen davon abzuhalten, das Gerät in Betrieb zu setzen.

Nur über die Fernbedienung

Aktivieren der Kindersicherung

Halten Sie [ENTER] **10** und [RETURN] **23** gleichzeitig gedrückt, bis "X HOLD" auf dem Display des Geräts erscheint.

- Falls Sie eine Taste betätigen, während die Kindersicherung aktiviert ist, erscheint "X HOLD" auf dem Display des Geräts und die Bedienungsvorgänge sind nicht durchführbar.

Ausschalten der Kindersicherung

Halten Sie die Tasten [ENTER] **10** und [RETURN] **23** gleichzeitig gedrückt, bis "X HOLD" erlischt.

- Falls Sie die Kindersicherung nicht ausschalten können, drücken Sie die Taste [RETURN] **23** und führen Sie den Vorgang dann durch.

Anschluss weiterer Digital-Komponenten

Bitte ziehen Sie von allen Geräten, bei denen Kabel angeschlossen oder abgeklemmt werden sollen, das Netzkabel.

Verbesserte Tonwiedergabe durch Mehrkanalton

Einzelheiten hierzu finden Sie auf den relevanten Seiten.

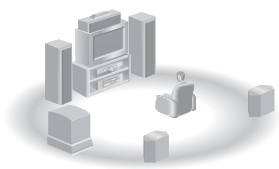
5.1-Kanal-Wiedergabe mit Dolby Digital und DTS 	Digitalanschluss Schließen Sie das Gerät an einen Verstärker mit eingebauten Dekodern an.	51 [A]	SETUP— Audio • Stellen Sie "PCM-Abwärtswandlung" auf "Ja". • Stellen Sie "Dolby Digital" und "DTS" passend zum Gerätein.	58
				Ändern Sie die Lautsprechereinstellungen wunschgemäß ab.

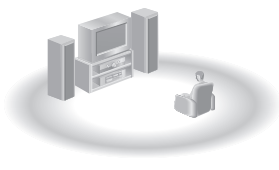
Stereo- oder Dolby Pro Logic-Wiedergabe 	Analoganschluss Schließen Sie das Gerät an einen analogen Verstärker oder eine Systemkomponente an.	51 [B]	SETUP— Audio • Setzen Sie "PCM-Abwärtswandlung" auf "Nein".	58
	Digitalanschluss Schließen Sie das Gerät an einen digitalen Verstärker oder eine Systemkomponente an.	51 [A]	SETUP— Audio • Stellen Sie "PCM-Abwärtswandlung" auf "Ja". • Stellen Sie "Dolby Digital" auf "PCM". • Stellen Sie "DTS" auf "Aus".	58

■ Weitere Anwendungen

Aufnahmen auf ein digitales Aufnahmegerät oder Cassettendeck ([A] [B] Seite 51)

Aufnahmen von einem Videokassettenrecorder (Seite 53)

Verwenden Sie den Anschluss [B], um Discs wiederzugeben, die mit einer Abtastfrequenz von 96 kHz aufgezeichnet wurden. Aus Gründen des Kopierschutzes erfolgt kein Tonausgang, falls Sie den Anschluss [A] verwenden und "PCM-Abwärtswandlung" auf "Nein" stellen. (Wandeln Sie die Signale für Tonaufnahmen dieser Art auf 48 kHz um.)

Zu Ihrer Information

- Die beschriebenen Anschlüsse des Geräts sind Beispiele.
- Vor dem Anschluss schalten Sie bitte alle Geräte aus und lesen Sie die dafür vorgesehenen Bedienungsanleitungen.

Hinweis

Nur mit diesem Gerät können Sie Dolby Digital in Stereo genießen. (Dieses Gerät hat keinen DTS-Decoder.)

Anschluss eines digitalen Verstärkers oder einer digitalen Systemkomponente [A]

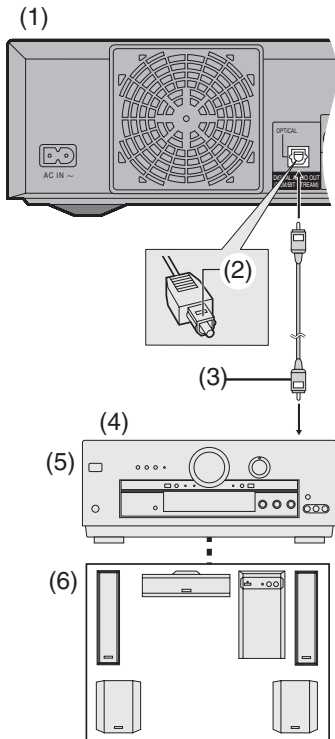

- (1) Geräterückseite
- (2) Bis zum Anschlag mit der gezeigten Seite einstecken.
(Das Kabel nicht verbiegen.)
- (3) Optisches Digitaltonkabel (nicht mitgeliefert)
- (4) An den optischen Digitaleingang
- (5) Verstärker
oder
Systemkomponente (mit oder ohne Decoder)
(nicht mitgeliefert)
- (6) Lautsprecher (nicht mitgeliefert)
 - Beispiel: Sechs Lautsprecher

Zu Ihrer Information

- Ändern Sie die Einstellungen in den "Audio" Menüs (Seite 56), um sie dem jeweils angeschlossenen Digitalgerät anzupassen. Falls das angeschlossene Gerät zur Decodierung von Signalen des Formats Dolby Digital geeignet ist, stellen Sie "Dolby Digital" auf "Bitstream" (werkseitige Voreinstellung) ein. Wenn das angeschlossene Gerät zur Dekodierung von Signalen des DTS-Formats geeignet ist, stellen Sie "DTS" auf "Bitstream" ein.
- Der DTS-Decoder muss mit den auf der jeweiligen DVD aufgezeichneten Signalen kompatibel sein.

Digitalsignale können direkt auf ein digitales Aufnahmegerät aufgezeichnet werden.

Die auf DVDs aufgezeichneten Signale werden in Linear-PCM-Signale mit 48 kHz/16 Bit umgewandelt.

Zum Aufnehmen von DVDs müssen die folgenden Bedingungen erfüllt sein:

- Auf der Disc ist kein Kopierschutz aufgezeichnet.
- Das Aufnahmegerät muss eine Abtastfrequenz von 48 kHz/16 Bit verarbeiten können.

Wenn Sie die Synchron-Aufnahmefunktion Ihres digitalen Aufnahmegerätes verwenden wollen und Anschluss [A] oder [B] verwenden, um Aufnahmen von CDs oder Video-CDs zu machen, schalten Sie zunächst an der Stelle, an der die Aufnahme beginnen soll, auf Pause, aktivieren Sie die Synchron-Aufnahmefunktion und setzen Sie dann die Wiedergabe am Gerät fort.

Anschluss eines analogen Verstärkers oder einer analogen Systemkomponente [B]

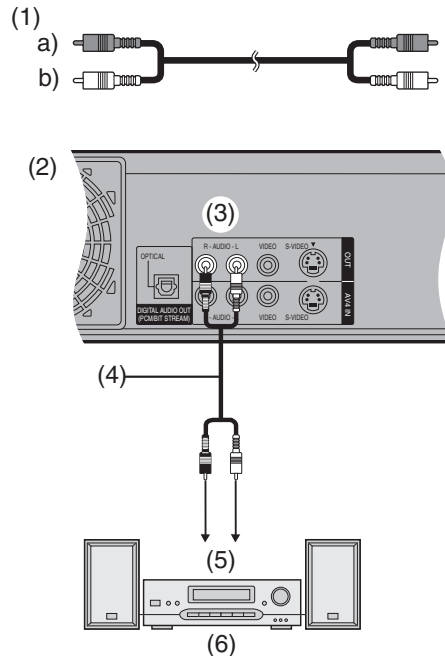

- (1) Audiokabel
 - a) Rot (R)
 - b) Weiß (L)
- (2) Geräterückseite
- (3) Zum Audioausgang AUDIO OUT (L/R)
- (4) Audiokabel (nicht mitgeliefert)
- (5) Audioeingang (L/R)
- (6) 2-Kanal-Analogverstärker oder Systemkomponente
(nicht mitgeliefert)

■ Wiedergabe mit Dolby Pro Logic (Seite 66)

Sie müssen zusätzlich zu den Frontlautsprechern auch Mittel- und Surround-Lautsprecher anschließen, um Surround Sound genießen zu können. Näheres zum Anschluss siehe Bedienungsanleitung des Geräts. Schalten Sie V.S.S. aus. Dolby Pro Logic wird beeinträchtigt, wenn V.S.S. eingeschaltet ist.

Anschluss eines Decoders

Der Decoder bezieht sich hier auf das Gerät, das benutzt wird, um verschlüsselte Sendungen zu decodieren (Pay TV).

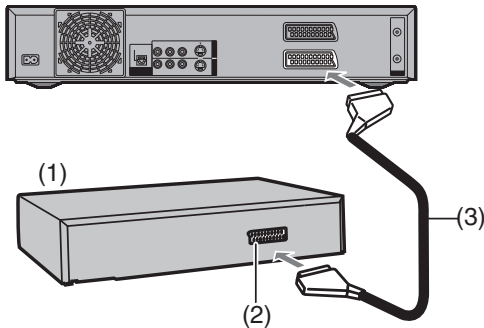

- (1) Decoder (nicht mitgeliefert)
- (2) 21-poliger Scart-Anschluss
- (3) 21-poliges Scart-Kabel (nicht mitgeliefert)

Schließen Sie ein 21-poliges Scart-Kabel (nicht mitgeliefert) an den 21-poligen Scart-Anschluss am Gerät und den 21-poligen Scart-Anschluss am Decoder an.

Schließen Sie das Hauptstromkabel des Decoders an eine Netzsteckdose an.

Stellen Sie "AV2 Buchse" auf "DECODER". (Seite 57)

- Wenn Sie ein anderes Gerät mit RGB-Ausgang an die AV2-Buchse dieses Geräts anschließen, muss das Ausgangssignal dieses Geräts auf RGB eingestellt werden, wenn Sie "AV2 Eingang" auf "RGB (nur PAL)" eingestellt haben.

AV-Link-Funktion (Für Kontinentaleuropa)

Wenn das Gerät über ein 21-poliges Scart-Kabel an das Fernsehgerät angeschlossen ist, können Sie die Taste [AV LINK] **33** verwenden, um das Fernsehgerät von normalem Fernsehempfang auf den Video-Wiedergabekanal (AV-Eingang) umzuschalten (und umgekehrt). Im Geräte-Modus (wenn die "DVD"-Anzeige auf dem Display des Geräts aufleuchtet), wird das Fernsehgerät auf Videowiedergabekanal (AV-Eingang) eingestellt. Im TV-Modus (wenn die "DVD"-Anzeige nicht aufleuchtet), ist das Fernsehgerät auf TV-Empfang eingestellt.

Die AV-Link-Funktion stoppt, wenn die "DVD"-Anzeige auf dem Display erscheint (wenn Sie mit der Wiedergabe beginnen oder wenn eine Bildschirrmeldung eingeblendet wird).

Hinweis

[RGB] bedeutet getrennte Rot/Grün/Blau-Farbsignale. Wenn Sie ein Fernsehgerät, das für den RGB-Eingang angelegt ist, an die AV1-Buchse dieses Gerätes anschließen, und einen Decoder, der für den RGB-Ausgang angelegt ist, an die AV2-Buchse, kann das Fernsehgerät den RGB-Signaleingang vom Decoder über das Gerät empfangen.

RGB-Ausgangssignale erscheinen nur dann, wenn die "DVD"-Anzeige aufleuchtet. Um RGB-Ausgangssignale im Stopp-Modus oder während der Aufnahme anzuzeigen, drücken Sie die Taste [AV LINK] **33**, so dass die "DVD"-Anzeige aufleuchtet.

Anschluss eines Satelliten-Receivers oder eines digitalen Receivers

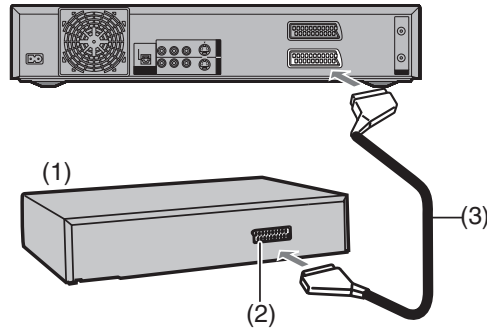

- (1) Satelliten-Receiver (nicht mitgeliefert)
- (2) 21-poliger Scart-Anschluss
- (3) 21-poliges Scart-Kabel (nicht mitgeliefert)

Schließen Sie ein 21-poliges Scart-Kabel (nicht mitgeliefert) an den 21-polige AV2-Scart-Buchse am Gerät und an den 21-poligen Scart-Anschluss am Satelliten-Receiver an.

Schließen Sie das Hauptstromkabel des Satelliten-Receiver s an eine Netzsteckdose an.

Stellen Sie "AV2 Buchse" auf "EXT", "Ext Link 1" oder "Ext Link 2". (Seite 57)

- Wenn Sie ein anderes Gerät mit RGB-Ausgang an die AV2-Buchse dieses Geräts anschließen, muss das Ausgangssignal dieses Geräts auf RGB eingestellt werden, wenn Sie "AV2 Eingang" auf "RGB (nur PAL)" eingestellt haben.

Anschluss eines Videorecorders

Beim Anschließen an die AV3-Eingangsbuchsen auf der Vorderseite des Gerätes

Audio/Video-Kabel

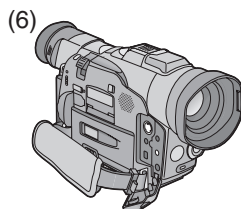
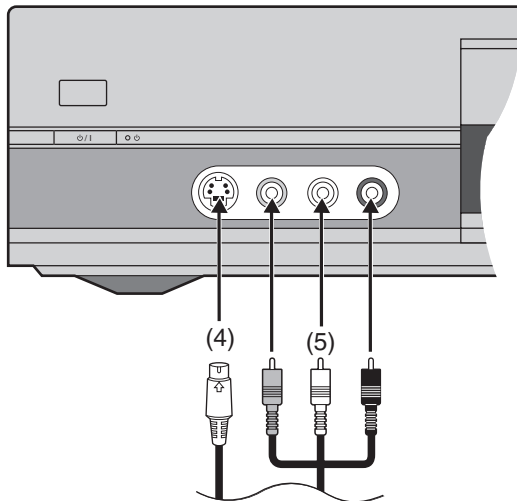
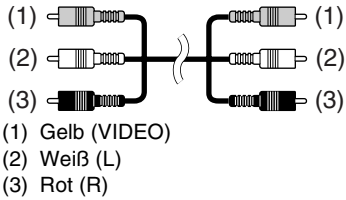

- (4) S-Video-Kabel (nicht mitgeliefert)
 (5) Audio/Video-Kabel (nicht mitgeliefert)
 (6) Anderes Wiedergabegerät (nicht mitgeliefert)
 • Führen Sie den Anschluss an die Video- und Audio-Ausgangsbuchsen durch.

Hinweis

Falls der Audio Ausgang des anderen Gerätes in Mono erfolgt, nehmen Sie den Anschluss an der Buchse L/MONO. (Sowohl der linke als auch der rechte Kanal werden aufgezeichnet, wenn der Anschluss über die L/MONO-Buchse erfolgt.)

Beim Anschließen an die Eingangsbuchsen auf der Rückseite des Gerätes.

Audio/Video-Kabel

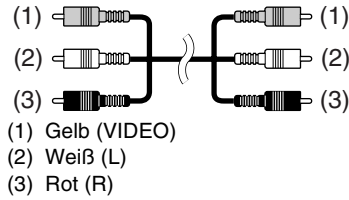

Geräterückseite

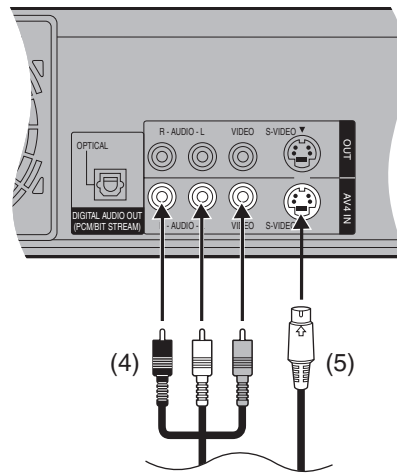

- (4) Audio/Video-Kabel (nicht mitgeliefert)
 (5) S-Video-Kabel (nicht mitgeliefert)
 (6) Anderes Wiedergabegerät (nicht mitgeliefert)
 • Führen Sie den Anschluss an die Video- und Audio-Ausgangsbuchsen durch.

Hinweis

Falls der Audio-Ausgang des anderen Gerätes in Mono erfolgt, verwenden Sie ein Stereo-Mono Umwandlungskabel (nicht mitgeliefert) an.

Ändern der Einstellungen des Gerätes

Allgemeine Verfahren

Lesen Sie in der Zusammenfassung der Einstellungstabellen auf Seite 55 nach und verwenden Sie die oben genannten Verfahren, um die Einstellungen zu verändern, falls dies nötig sein sollte.

Vorbereitung

- Schalten Sie [DVD, TV] **15** auf "DVD".

1 Im Stopp-Modus

Drücken Sie die Taste [FUNCTIONS] **11**, um das FUNCTIONS-Fenster anzuzeigen.

2 Wählen Sie mit [▲, ▼, ◀, ▶] **10** "SETUP" und drücken Sie die Taste [ENTER] **10**.

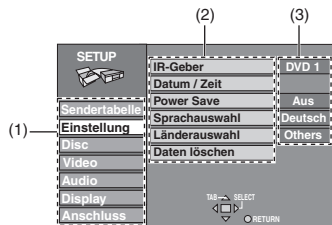

(1) Menüs

Das SETUP-Menü besteht aus sieben Menüs — Sendertabelle, Einstellung, Disc, Video, Audio, Display und Anschluss. Wählen Sie Ihr Menü, damit die Einträge angezeigt werden.

(2) Einträge

Eine Liste der Einträge im Menü, das Sie ausgewählt haben.

(3) Optionen

Zeigt die aktuellen Einstellungen.. Die Optionen werden bei der Anwahl eines Eintrags sichtbar.

3 Wählen Sie mit [▲, ▼] **10** den Menüeintrag und drücken Sie [◀] oder [▶].

4 Wählen Sie mit [▲, ▼] **10** den Eintrag, den Sie ändern möchten, und drücken Sie die Taste [ENTER] **10**.

5 Wählen Sie mit [▲, ▼] **10** die Option und drücken Sie die Taste [ENTER] **10**.

- Einige Optionen erfordern unterschiedliche Vorgänge. Befolgen Sie die auf dem Bildschirm angezeigten sowie die beschriebenen Anleitungen.

■ Um zum vorhergehenden Bildschirm zurückzukehren

Drücken Sie die Taste [RETURN] **23**. Auch wenn Sie eine Option geändert haben, wird die Veränderung nicht akzeptiert, falls Sie nicht die Taste [ENTER] **10** drücken.

■ Wenn Sie fertig sind

Drücken Sie [FUNCTIONS] **11**.

Zu Ihrer Information

- Das Gerät bewahrt diese Einstellungen in seinem Speicher, bis Sie sie abändern, selbst wenn Sie das Gerät ausstellen.

Überblick über die Einstellungen

Diese Beschreibung zeigt die Ausgangseinstellungen für dieses Gerät an. Einzelheiten zu den Menü-Bedienungsvorgängen finden Sie auf Seite 54.

• Die unterstrichenen Einstellungen sind die Werksvorgaben.

Sendertabelle

Ändern

Neu erstellen

Sender-Übernahme

Einstellung

IR-Geber

Verändern sie den Code der Fernbedienung, damit Sie gleichzeitig auch ein anderes Panasonic DVD-Gerät verwenden können.

[DVD 1] [DVD 2] [DVD 3]

Datum/Zeit

Manuelle Einstellung der Uhr (Seite 60)

Sie können die Uhr einstellen.

Automatische Einstellung der Uhr (Seite 60)

Das Gerät stellt die Uhr automatisch ein.

Power Save (Energiesparfunktion)

[Ein] [Aus]

Sprachauswahl

[English] [Deutsch] [Français] [Italiano] [Español]

Länderauswahl

[België] [Belgique] [Belgien] [Danmark] [España]
[Italia] [Nederland] [Norge] [Deutschland]
[Österreich] [Portugal] [Suomi] [Sverige]
[Schweiz] [Suisse] [Svizzera] [Others]

Daten löschen

Die Werkseinstellungen der SETUP-Bildschirmseite werden wiederhergestellt.

[Ja] [Nein]

Disc DVD-V

Audio (Dialoge)

Wählen Sie Ihre bevorzugte Sprache.

[Englisch] [Französisch] [Deutsch] [Italienisch] [Spanisch]
[Original] [Sonstige ****]

Untertitel

Suchen Sie die bevorzugte Sprache der Untertitel aus.

[Automatisch] [Englisch] [Französisch] [Deutsch]
[Italienisch] [Spanisch] [Sonstige ****]

Disc-Menüs

Suchen Sie die bevorzugte Sprache für die Disc-Menüs aus.

[Englisch] [Französisch] [Deutsch] [Italienisch] [Spanisch]
[Sonstige ****]

Original

Die Originalsprache jeder Disc wird ausgewählt.

Sonstige ****

Geben sie mit den Zifferntasten **4** einen Code ein.
(Siehe unten)

Automatisch

Falls die für den "Audio (Dialoge)" gewählte Sprache nicht vorhanden ist, werden automatisch Untertitel in dieser Sprache erscheinen, falls sie auf dieser Disc vorhanden sind.

- Einige Discs sind so entworfen, dass sie, trotz aller Veränderungen, die Sie hier gemacht haben, in einer bestimmten Sprache starten.

Sicherungsstufe (Seite 58)

Sie können die Wiedergabe der DVDs, welche für einen Teil des Publikums ungeeignet sind, zum Beispiel für Kinder, einschränken. Wiedergabe und Veränderungen der Eingaben sind nicht möglich, bevor Sie ein Passwort eingeben.

Bewertungseinstellungen (Wenn Stufe 8 gewählt ist)

[8 Erlaubt allen Titel]:

Alle DVDs können wiedergegeben werden.

[1] bis [7]: Unterbindet Wiedergabe von DVD mit den jeweiligen darauf registrierten Bewertungen.

[0 Sperrt alle Titel]:

Unterbindet Wiedergabe aller DVDs.

Ändern der Einstufung (Wenn Stufe 0–7 gewählt ist)

[Recorder entriegeln] [Einstufung ändern]

[Kennziffer ändern] [Vorübergehende Freigabe]

Liste der Sprachcodes

Abkhazianisch: 6566	Chinesisch: 9072	Hausa: 7265	Litauisch: 7684	Rumänisch: 8279	Telugu: 8469
Afar: 6565	Korsisch: 6779	Hebräisch: 7387	Mazedonisch: 7775	Russisch: 8285	Thai: 8472
Afrikaans: 6570	Kroatisch: 7282	Hindi: 7273	Malagasisch: 7771	Samoanisch: 8377	Tibetianisch: 6679
Albanisch: 8381	Tschechisch: 6783	Ungarisch: 7285	Malayisch: 7783	Sanskrit: 8365	Tigrinya: 8473
Ameharisch: 6577	Dänisch: 6865	Isländisch: 7383	Malayalam: 7776	Schottisch-Gälisch: 7168	Tonga: 8479
Arabisch: 6582	Niederländisch: 7876	Indonesisch: 7378	Maltesisch: 7784	Serbisch: 8382	Türkisch: 8482
Armenisch: 7289	Englisch: 6978	Interlingua: 7365	Maori: 7773	Serbokroatisch: 8372	Turkmenisch: 8475
Assamesisch: 6583	Esperanto: 6979	Irisch: 7165	Marathi: 7782	Shona: 8378	Twi: 8487
Aymara: 6588	Estnisch: 6984	Italienisch: 7384	Moldavisch: 7779	Sindhi: 8368	Ukrainisch: 8575
Azerbajjanisch: 6590	Faroesisch: 7079	Japanisch: 7465	Mongolisch: 7778	Singhalesisch: 8373	Urdu: 8582
Bashkir: 6665	Fiji: 7074	Javanesisch: 7487	Nauru: 7865	Slowakisch: 8375	Usbekisch: 8590
Baskisch: 6985	Finnisch: 7073	Kannada: 7578	Nepalesisch: 7869	Slowenisch: 8376	Vietnamesisch: 8673
Bengalisch; Bangla: 6678	Französisch: 7082	Kashmiri: 7583	Norwegisch: 7879	Somali: 8379	Volapük: 8679
Bhutanisch: 6890	Friesisch: 7089	Kasachisch: 7575	Oriya: 7982	Spanisch: 6983	Walisisch: 6789
Bihari: 6672	Galizisch: 7176	Kirgisisch: 7589	Paschto, Pushto: 8083	Sundanesisch: 8385	Wolof: 8779
Bretonisch: 6682	Georgisch: 7565	Koreanisch: 7579	Persisch: 7065	Swahili: 8387	Xhosa: 8872
Bulgarisch: 6671	Deutsch: 6869	Kurdisch: 7585	Polnisch: 8076	Schwedisch: 8386	Jiddish: 7473
Burmesisch: 7789	Griechisch: 6976	Laotisch: 7679	Portugiesisch: 8084	Tagalog: 8476	Yoruba: 8979
Weissrussisch: 6669	Grönländisch: 7576	Latein: 7665	Punjabisch: 8065	Tajik: 8471	Zulu: 9085
Kambodschanisch: 7577	Guarani: 7178	Latvian, Lettisch: 7686	Quechua: 8185	Tamil: 8465	
Katalanisch: 6765	Gujarati: 7185	Lingala: 7678	Räteromanisch: 8277	Tatar: 8484	

- Die unterstrichenen Einstellungen sind die Werksvorgaben.

Video

Aufnahmeschärfe (REC)

Wählen Sie die Bildschärfe für die Aufnahme aus

[Fein] [Normal]

Fein

Das Bild wird klar und konturenreich. Verwenden Sie im Normalfall diese Einstellung.

Normal

Wählen Sie diese Einstellung, wenn das aufzunehmende Bild verrauscht ist.

- "Fine" wird automatisch gewählt, wenn Sie "TV System" auf "NTSC" einstellen.

Hybrid VBR Resolution (REC)

Schalten Sie bei der Aufnahme zwischen automatischer und fester Hybrid-VBR-Auflösung um.

[Automatisch] [Fixed]

Automatisch

Das Gerät passt die Auflösung während der Aufnahme automatisch entsprechend des Bildes an. Das Gerät reduziert das Blockrauschen, das während der MPEG-Komprimierung auftritt, indem die optimale Rate ausgewählt wird.

Fixiert

Die Auflösung ist feststehend und kann nicht verringert werden.

Standbild-Mode (PLAY)

Wählen Sie den Typ des gezeigten Bildes aus, wenn Sie die Wiedergabe unterbrechen.

[Automatisch] [Halbbild] [Vollbild]

Halbbild

Weniger unscharfe Felder werden weiterhin gezeigt. Wählen Sie diese Funktion, falls das Bild unruhig ist, wenn "Automatisch" gewählt ist.

Vollbild

Schärfere Bilder werden weiterhin gezeigt. Wählen Sie diese Funktion, falls kleine Texte oder Linienstrukturen nicht klar gesehen werden können, wenn "Automatisch" gewählt ist.

Seamless Play (Nahtlose Wiedergabe) (PLAY)

Schalten Sie die nahtlose Wiedergabe auf Discs mit Wiedergabelisten ein oder aus.

[Ein] [Aus]

Ein

Die Szenen, die mit diesem Gerät in Wiedergabelisten erstellt wurden, werden nahtlos wiedergegeben. Dies kann ein Verwischen der Punkte beim Szenenwechsel verursachen. Einige Wiedergabelisten können nicht nahtlos wiedergegeben werden.

Aus

Die Szenen in Wiedergabelisten werden präzise wiedergegeben, aber das kann dazu führen, dass das Bild beim Szenenwechsel einen Moment lang einfriert.

Audio

Ton während Schnellsuche (PLAY)

[RAM] [DVD-R] [DVD-V] [VCD]

Wählen Sie, ob Sie den Ton während der Suche wiedergeben wollen oder nicht.

[An] [Aus]

Dynamik-Kompression (PLAY)

[DVD-V] (nur Dolby Digital)

Verändern Sie die Dynamik für die Wiedergabe spät abends.

[An] [Aus]

Sprachauswahl für DVD-R oder LPCM (REC) (Seite 18)

Wählen Sie, ob Sie den Haupttontyp oder den Nebentyp auf der DVD-R oder bei Verwendung des LPCM-Tons aufzeichnen wollen.

[M1] [M2]

Audiomodus für XP-Aufnahme (REC)

Wählen Sie für die Aufzeichnung im XP-Modus den Ton-Typ

[Dolby Digital] [LPCM]

- Auch wenn "LPCM" eingestellt ist, wird der Ton "Dolby Digital" aufgenommen, falls der XP-Modus nicht gewählt ist.

Digital Audio Ausgang (PLAY)

(Drücken Sie die Taste [ENTER] **10**, um die folgenden Einstellung anzuzeigen. Drücken Sie [RETURN] **23**, um zum vorhergehenden Bildschirm zurückzukehren.)

PCM-Abwärtswandlung (Seite 58)

Wählen Sie, ob Sie LPCM-Signale von 96 kHz in Signale von 48 kHz/16 Bit konvertieren wollen.

[Ja] [Nein]

- Wählen Sie "Ja" bei Verwendung einer Disc mit Urheberschutz-Vorrichtung, da der Audio-Ausgang nicht arbeitet.

Dolby Digital (Seite 58)

Wählen Sie, ob Sie Dolby Digital Bitstream-Signale für die Dekodierung auf einem anderen Gerät ausgeben wollen, oder ob Sie sie in PCM-Signale für 2-Kanal-Ausgang konvertieren wollen.

[Bitstream] [PCM]

DTS (Seite 58)

Wählen Sie, ob Sie DTS Bitstream-Signale für die Dekodierung auf einem anderen Gerät ausgeben wollen, oder ob Sie überhaupt keine Signale ausgeben möchten.

[Bitstream] [Aus]

MPEG (Seite 58)

Wählen Sie, ob Sie MPEG Bitstream-Signale für die Dekodierung auf einem anderen Gerät ausgeben wollen, um sie auf einer anderen Ausstattung zu dekodieren oder ob Sie sie in PCM-Signale für 2-Kanal-Ausgang konvertieren wollen.

[Bitstream] [PCM]

- Die unterstrichenen Einstellungen sind die Werksvorgaben.

■ Display

Bildschirm-Einblendungen

Wählen Sie, ob diese Bildschirm-Einblendungen automatisch auf dem Bildschirm gezeigt werden sollen oder nicht.

[Automatisch] [Nein]

Grauer Hintergrund

Wählen Sie, ob Sie den grauen Hintergrund anzeigen möchten, welcher normalerweise gezeigt wird, wenn die Fernsehaufnahme nicht besonders gut ist.

[Ein] [Aus]

Sender-Liste

[Ein] [Aus]

EIN

Bei jeder Änderung des Kanals mit [v, ^] **18** erscheint die Kanalanzeige einige Sekunden lang.

AUS

Die Kanalanzeige erscheint nicht.

Helligkeit des Anzeigefeldes

Verändert die Helligkeit des Displays des Geräts.

[Hell] [Gedimmt während Wiedergabe]
[Gedimmt] [Automatisch]

Gedimmt während Wiedergabe

Das Display ist während der Wiedergabe der Disc mit dem aufgenommenen Video abgedunkelt.

Automatisch

Im Bereitschaftsmodus:Aus
Bei normaler Wiedergabe:Abgedunkelt
In allen anderen Fällen:Hell

■ Anschluss

TV Bildschirmformat (Seite 14)

Wählen Sie die Einstellung, um Ihr Fernsehgerät auf Ihre Wünsche anzupassen.

[4:3 Modus] [16:9 Modus]

TV System

[PAL] [NTSC]

PAL

Wählen Sie diese Option, wenn Sie das Gerät an ein PAL- oder Multisystem-Fernsehgerät anschließen. Wählen Sie diese Funktion, um Fernsehprogramme und PAL-Eingangssignale von anderen Geräten aufzunehmen.

NTSC

Wählen Sie diese Option, wenn Sie das Gerät an ein NTSC-Fernsehgerät anschließen. Wählen Sie diese Funktion, um NTSC-Eingangssignale von anderen Geräten aufzunehmen. Fernsehprogramme können nicht richtig aufgenommen werden.

- So ändern Sie das eingestellte Fernsehsystem (PAL/NTSC): Halten Sie die Tasten [■] **7** und [■] **8** auf dem Gerät mindestens 5 Sekunden lang gedrückt.
- Wenn das Wiedergabebild von einer Video-CD nicht richtig auf dem Fernsehbildschirm angezeigt wird:
 - Wählen Sie "NTSC", wenn Sie das Gerät an ein Multisystem-Fernsehgerät anschließen. (Stellen Sie wieder "PAL" ein, nachdem Sie die Disc angesehen haben.)
 - Wenn Sie das Gerät an ein PAL-Fernsehgerät anschließen kann der untere Teil des Bildes während des Vor- oder Rückspulens nicht richtig angezeigt werden.

4:3 Format für DVD-Video

Wählen Sie, wie das Bild von einem DVD-Video auf einem 4:3 Fernseher gezeigt wird.

[Pan & Scan] [Letterbox]

Pan & Scan

Das für einen breiten Bildschirm aufgezeichnete Video wird mit abgeschnittenen Seiten wiedergegeben, falls das Pan & Scan vom Hersteller der Disc spezifiziert wurde (mit den abgeschnittenen Seiten des Bildes). Bildmaterial mit dem Bildseitenverhältnis 16:9, das im Pan & Scan-Stil nicht gezeigt werden kann, wird trotz der Einstellungen hier vorgenommenen Einstellungen im Breitbildformat (Letterbox-Stil) wiedergegeben (mit schwarzen Balken am oberen und unteren Rand des Bildschirms).



Letterbox

Das für einen breiten Bildschirm aufgenommene Video wird im Letterbox-Stil wiedergegeben.



4:3 Format für DVD-RAM

Wählen Sie, wie das Bild von einer DVD-RAM auf einem 4:3 Fernseher gezeigt wird.

[4:3 Modus] [Pan & Scan] [Letterbox]

4:3 Modus

Programme werden so wiedergegeben, wie sie aufgenommen wurden.

Pan & Scan

Das für einen breiten Bildschirm aufgezeichnete Video wird mit abgeschnittenen Seiten wiedergegeben, falls das Pan & Scan-Format zum Zeitpunkt der Aufnahme schon angegeben war.

Letterbox

Das für einen breiten Bildschirm aufgenommene Video wird im Letterbox-Stil wiedergegeben.

AV1/AV2 Vorwahl

(Drücken Sie die Taste [ENTER] **10**, um die folgenden Einstellung anzuzeigen. Drücken Sie [RETURN] **23**, um zum vorhergehenden Bildschirm zurückzukehren.)

AV1 Ausgang (Scart)

[Video] [S-Video] [RGB] (Seite 52)

AV2 Eingang

[Video] [S-Video] [RGB (nur PAL)]

AV2 Buchse

[DECODER] [EXT] [Ext Link 1] [Ext Link 2]

DECODER

Wenn ein Decoder angeschlossen ist.

EXT

Wenn ein Videorecorder oder Satelliten-Receiver angeschlossen ist.

Ext Link 1

Wenn für verknüpfte Timer-Aufnahmen ein digitaler Receiver angeschlossen ist, der ein spezielles Steuersignal für Aufnahmen über das 21-polige SCART-Kabel überträgt, z.B. der F.U.N.-Receiver (TU-DSF30/S3).

Ext Link 2

Wenn ein externes Gerät mit eingebautem Timer für verknüpfte Timer-Aufnahmen angeschlossen ist.

- Wenn Sie ein anderes Gerät mit RGB-Ausgang an die AV2-Buchse dieses Geräts anschließen, muss das Ausgangssignal dieses Geräts auf RGB eingestellt werden, wenn Sie "AV2 Eingang" auf "RGB (nur PAL)" eingestellt haben.

Eingeben eines Passworts

Sie können die Wiedergabe der DVDs, welche für einen Teil des Publikums ungeeignet sind, zum Beispiel für Kinder, einschränken. Wiedergabe und Veränderungen der Eingaben sind nicht möglich, bevor Sie ein Passwort eingeben.

Beim Einstellen der Freigabe-Einstufung

Der Passwortbildschirm wird gezeigt, wenn Sie eine Stufe zwischen 0 und 7 wählen.

- Geben Sie mit den Zifferntasten **4** ein vierstelliges Passwort ein.
 - Falls Sie eine falsche Zahl eingeben, drücken Sie die Taste [CANCEL] **5**, um sie zu löschen, bevor Sie die Taste [ENTER] **10** drücken.
 - Vergessen sie Ihr Passwort nicht.**
- Drücken Sie die Taste [ENTER] **10**.
- Drücken Sie die Taste [ENTER] **10**.

Das Passwort ist eingegeben und das Gerät ist gesperrt.

Wenn Sie nun eine DVD-Video einlegen, welches die von Ihnen vorgegebenen Werte überschreitet, erscheint eine Nachricht auf dem Fernsehgerät.

Folgen Sie den Anleitungen auf dem Bildschirm.

Beim Abändern der Freigabe-Einstufungen

Der Passwort-Bildschirm wird angezeigt, sobald Sie "Sicherungsstufe" wählen.

- Geben Sie mit den Zifferntasten **4** ein vierstelliges Passwort ein und drücken Sie [ENTER] **10**.

Recorder entriegeln: Um das Gerät freizugeben und zur Stufe 8 zurückzukehren

Kennziffer ändern: Um Ihr Passwort zu ändern

Einstufung ändern: Um die Freigabe-Einstufung zu ändern

Vorübergehende Freigabe:

Um das Gerät zeitweise freizugeben (das Gerät ist wieder gesperrt, wenn Sie auf Standby umschalten oder das Disc-Fach offen ist.)

- Wählen Sie mit [**▲**, **▼**] **10** den Eintrag und drücken Sie [ENTER] **10**.
Die aktuellen Bildschirmseiten hängen vom Betriebsvorgang ab. Folgen Sie den Anleitungen auf dem Bildschirm.

Digitale Signalausgabe

Verändern Sie diese Einstellungen, wenn Sie ein anderes Gerät an die Buchse OPTICAL DIGITAL AUDIO OUT dieses Gerätes angeschlossen haben.

PCM-Abwärtswandlung

Nein (Werksvoreinstellung):

Falls Sie Audio-Kabel verwendet haben, um das Gerät mit dem anderen Gerät zu verbinden (analoger Anschluss [B] Seite 51).

Ja:

Falls Sie ein optisches Digitalkabel verwendet haben, um das Gerät mit dem anderen Gerät zu verbinden (digitaler Anschluss [A] Seite 51). Die Ausgabe ist auf 48 kHz/16 Bit begrenzt.

Tonausgabe mit einer Abtastfrequenz von 96 kHz

Der Ton wird wie folgt ausgegeben, und zwar in Übereinstimmung mit den Anschlüssen und Einstellungen, die Sie durchgeführt haben.

Einstellung	Anschluss	
	[A] (digital)	[B] (analog)
Nein	Kein Ausgang ^{*1}	Ausgabe mit 96 kHz
Ja	Konvertiert und als Signal mit 48 kHz/16 Bit ausgegeben	Konvertiert und als Signal mit 48 kHz ausgegeben

^{*1} Der Ton wird mit 96 kHz ausgegeben, nur wenn diese Aufnahmen ungeschützt sind, aber Ihr Decoder muss diese Signale verarbeiten können.

Dolby Digital

Bitstream (Werksvoreinstellung):

Wenn Sie ein Gerät mit einem eingebauten Dolby Digital-Decoder angeschlossen haben.

PCM:

Wenn Sie ein Gerät angeschlossen haben, das nicht über eingebauten Dolby Digital-Decoder verfügt.^{*2}

DTS

Aus (Werksvoreinstellung):

Wenn Sie ein Gerät angeschlossen haben, das nicht über einen eingebauten DTS-Decoder verfügt.^{*2}

Bitstream:

Wenn Sie ein Gerät mit einem eingebauten DTS-Decoder angeschlossen haben.

MPEG

Bitstream:

Wenn Sie ein Gerät mit einem eingebauten MPEG-Decoder angeschlossen haben.

PCM (Werksvoreinstellung):

Wenn Sie ein Gerät angeschlossen haben, das nicht über einen eingebauten MPEG-Decoder verfügt.^{*2}

^{*2} Stellen Sie "Dolby Digital" auf "PCM", "DTS" auf "Aus" und "MPEG" auf "PCM", falls die anderen Geräte nicht über Decoder verfügen. Falsche Einstellungen können zur Ausgabe eines so starken Rauschens führen, dass die Gefahr einer Beeinträchtigung des Gehörsinns und einer Beschädigung der Lautsprecher besteht, und die Tonsignale können nicht einwandfrei mit digitalen Aufnahmegeäten aufgezeichnet werden.

Einstellung der Fernbedienung

Vorbereitung

- Schalten Sie [DVD, TV] **15** auf "DVD".
- Drücken Sie die Taste [FUNCTIONS] **11**, um das FUNCTIONS-Fenster anzuzeigen.

1 Wählen Sie mit [▲, ▼, ◀, ▶] **10** "SETUP".

- Es erscheint die SETUP-Bildschirmseite.



2 Wählen Sie mit [▲, ▼] **10** die Schaltfläche "Einstellung" und drücken Sie [◀] oder [▶].



3 Wählen Sie mit [▲, ▼] **10** "IR-Geber" aus und drücken Sie die Taste [ENTER] **10**.

4 Wählen Sie mit [▲, ▼] **10** "DVD 1", "DVD 2" oder "DVD 3" aus und drücken Sie die Taste [ENTER] **10**.

- DVD 1:
Wählen Sie diese Einstellung auf dem Gerät und auf der Fernbedienung für den normalen Gebrauch eines Gerätes.
- DVD 2/DVD 3:
Wählen Sie diese Einstellung auf dem Gerät und auf der Fernbedienung, wenn Sie dieses Gerät und ein anderes Panasonic-Gerät am selben Ort verwenden. Dadurch wird sichergestellt, dass Sie beide Geräte unabhängig von einander mit ihrer jeweiligen Fernbedienung bedienen können.
Dadurch können Sie auch beide Geräte mit einer einzigen Fernbedienung bedienen, indem Sie einfach den Fernbedienungsmodus auf der Fernbedienung verändern.

5 Um den Fernbedienungsmodus auf der Fernbedienung selbst zu ändern, drücken Sie die Taste [ENTER] **10** und die Zifferntasten **4**, die dem einzustellenden Code, [1], [2], oder [3], entsprechen, gleichzeitig.

6 Drücken Sie die Taste [RETURN] **23**.

Bedienung anderer Panasonic DVD-Geräte mit der Fernbedienung

Durch das Verändern des Codes der Fernbedienung können Sie andere DVD-Recorder und Wiedergabegeräte bedienen, die von Panasonic hergestellt wurden.

Die meisten der von Panasonic hergestellten DVD-Recorder und Wiedergabegeräte verwenden das gleiche System für ihre Fernbedienungen; wenn Sie diese also am gleichen Ort verwenden, können die Bedienelemente durch die einzelnen Geräte verwechselt werden. Verwenden Sie das folgende Verfahren, um den Code der Fernbedienung zu verändern und dieses Problem zu lösen.

- Verwenden Sie "1", den Firmeneinstellungscode, unter normalen Umständen.

Vorbereitung

- Schalten Sie [DVD, TV] **15** auf "DVD".

Drücken Sie die Taste [ENTER] **10** und die Zifferntasten **4**, die dem einzustellenden Code, [1], [2], oder [3], entsprechen, gleichzeitig.

Hinweis

- Vergewissern Sie sich, dass auf dem Hauptgerät der gleiche Fernbedienungscode eingestellt ist, den Sie auch für die Fernbedienung eingestellt haben (Seite 55, "Einstellung"—"IR-Geber").
- Die folgende Anzeige erscheint auf dem Display des Geräts, falls sein Code und der Code der Fernbedienung unterschiedlich sind. Ändern Sie den Code der Fernbedienung, damit er mit dem Code des Gerätes übereinstimmt.



Der Fernbedienungscode des Geräts

- Die Anzeige verschwindet nach 5 Sekunden.

Einstellungen der Uhr

Normalerweise stellen die automatische Einstellung oder die Sender-Übernahme-Funktion des Geräts die Uhr automatisch auf die richtige Zeit ein. (Für Kontinentaleuropa)

Unter gewissen Empfangsbedingungen kann das Gerät die Uhr jedoch nicht automatisch einstellen.

Befolgen Sie in diesem Fall die unten angegebenen Bedienungsanweisungen, um die Uhr manuell einzustellen.

Manuelle Einstellung der Uhr

Vorbereitung

- Schalten Sie [DVD, TV] **15** auf "DVD".
- Drücken Sie die Taste [FUNCTIONS] **11**, um das FUNCTIONS-Fenster anzuzeigen.

1 Wählen Sie mit [▲, ▼, ◀, ▶] **10** "SETUP".

- Es erscheint die SETUP-Bildschirmseite.



2 Wählen Sie mit [▲, ▼] **10** die Schaltfläche "Einstellung" und drücken Sie [◀] oder [▶].



3 Wählen Sie mit [▲, ▼] **10** "Datum/Zeit" aus und drücken Sie die Taste [ENTER] **10**.

4 Wählen Sie mit [▲, ▼] **10** "Aus" der Funktion "Automatik" aus und drücken Sie die Taste [ENTER] **10**.



5 Wählen Sie mit [◀, ▶] **10** den Eintrag aus, den Sie ändern möchten.

- Die Einträge ändern sich wie folgt:
Stunde → Minute → Sekunde → Tag → Monat → Jahr

6 Ändern Sie mit [▲, ▼] **10** die Einstellung und drücken Sie die Taste [ENTER] **10**.

- Sie können auch die Zifferntasten **4** für die Einstellung verwenden.



7 Drücken Sie die Taste [RETURN] **23**.

- Der SETUP-Bildschirm wird erneut angezeigt und die Uhr beginnt zu laufen.

Automatische Einstellung der Uhr

Falls ein Fernsehsender ein Signal für die Einstellung der Zeit überträgt, wird durch die Durchführung der unten aufgeführten Schritte die Zeitkorrekturfunktion aktiviert und die Zeit wird automatisch korrigiert.

Vorbereitung

- Schalten Sie [DVD, TV] **15** auf "DVD".
- Drücken Sie die Taste [FUNCTIONS] **11**, um das FUNCTIONS-Fenster anzuzeigen.

1 Wählen Sie mit [▲, ▼, ◀, ▶] **10** "SETUP".

- Es erscheint die SETUP-Bildschirmseite.

2 Wählen Sie mit [▲, ▼] **10** die Schaltfläche "Einstellung" und drücken Sie [◀] oder [▶].

3 Wählen Sie mit [▲, ▼] **10** "Datum/Zeit" aus und drücken Sie die Taste [ENTER] **10**.



4 Wählen Sie mit [▲, ▼] **10** "Ein" der Funktion "Automatik" aus und drücken Sie die Taste [ENTER] **10**.

- Die automatische Einstellung der Uhr beginnt.
- Bei schlechten Empfangsbedingungen usw. kann es vorkommen, dass die automatische Zeitkorrektur nicht funktioniert. In diesem Fall wird die Funktion "Automatik" automatisch auf "Aus" gestellt. Sollten sich die Empfangsbedingungen zu einem anderen Zeitpunkt verbessern, kann diese Funktion wieder aktiviert werden.

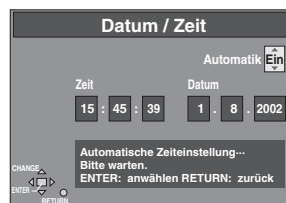

- Die folgende Bildschirmseite erscheint, sobald die Einstellung abgeschlossen ist.

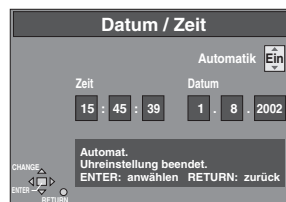

5 Drücken Sie die Taste [RETURN] **23**.

Beenden der automatischen Einstellung der Uhr

Drücken Sie die Taste [RETURN] **23**.

Hinweis

- Falls "Automatik" auf "Ein" gestellt ist, stellen Sie diese Einstellung nicht auf "Aus", sonst wird die automatische Zeitkorrekturfunktion deaktiviert.
- Wenn "Automatik" im Menü für die Einstellung der Uhr auf "Ein" gestellt ist, überprüft die automatische Zeitkorrekturfunktion mehrmals am Tag die Zeit und korrigiert sie, falls nötig.
- Wenn die "Automatik" auf "Ein" gestellt ist und die "Power Save" auf "Ein", funktioniert die automatische Zeitkorrekturfunktion nicht, während das Gerät ausgeschaltet ist. Sobald es jedoch eingeschaltet wird, wird die automatische Zeitkorrekturfunktion aktiviert und die Uhr wird richtig eingestellt.
- Wenn der Strom ausfällt, sorgt ein automatisches Sicherungssystem dafür, dass die Uhr 120 Minuten lang weiter funktioniert.

Einstellungen der Kanäle

Vorbereitung

- Schalten Sie [DVD, TV] **15** auf "DVD".
- Drücken Sie die Taste [FUNCTIONS] **11**, um das FUNCTIONS-Fenster anzuzeigen.

Wahl der manuellen Einstellung

- 1 Wählen Sie mit [▲, ▼, ◀, ▶] **10** "SETUP".
 - Es erscheint die SETUP-Bildschirmseite.
- 2 Wählen Sie mit [▲, ▼] **10** "Sendertabelle" und drücken Sie [◀] oder [▶].
- 3 Wählen Sie mit [▲, ▼] **10** "Ändern" aus und drücken Sie die Taste [ENTER] **10**.

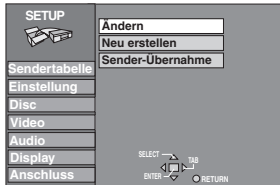

- 4 Wählen Sie mit [▲, ▼] **10** den Fernsehsender, den Sie einstellen möchten, und drücken Sie die Taste [ENTER] **10**.
 - Die Seite mit der TUNING BOX (Abstimmbox) erscheint auf dem Bildschirm.

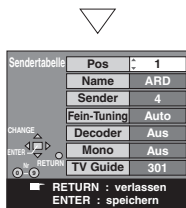
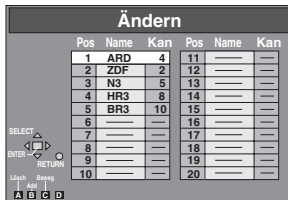

Umgang mit der TUNING BOX-Seite

Wählen Sie mit [▲, ▼, ◀, ▶] **10** das gewünschte Feld und drücken Sie die Taste [ENTER] **10**.

Pos:

Zur Veränderung der Reihenfolge, in der die Fernsehsender den Programmpositionen zugeordnet werden:

Drücken Sie die Zifferntasten **4** zur Eingabe der Nummer der gewünschten Programmposition.

Name:

Zur Eingabe oder Änderung des Namens eines Fernsehsenders. Geben Sie mit [▲, ▼, ◀, ▶] **10** den Sendernamen ein und drücken Sie die Taste [ENTER] **10**.

- Wenn der Name des Senders eine Leerstelle erfordert, wählen Sie die Leerstelle zwischen [Z] und [*].

Sender:

Zur Eingabe neuer Fernsehsender, die empfangen werden können, oder zur Veränderung der Kanalnummer eines bereits eingestellten Fernsehsenders.

Drücken Sie die Zifferntasten **4**, um die Kanalnummer des gewünschten Fernsehsenders einzugeben.

- Warten Sie kurz, bis die Abstimmung des gewünschten Fernsehsenders vorgenommen wurde.

Fein-Tuning:

Für besten Empfang des Senders.

Nehmen Sie mit [▲, ▼] **10** die Feinabstimmung vor.

- Wenn Sie die Abstimmungsbedingungen nicht verändern möchten, können Sie mit [▶] **10**, zu den ursprünglichen Bedingungen zurückzukehren [Auto].

Decoder:

Zur Einstellung von Pay-TV-Sendern.

Wählen Sie mit [▲, ▼] **10** "Ein".

- Wenn der "Decoder" auf "Aus" gestellt ist, werden normale Fernsehsender eingestellt.

Mono:

Zur Auswahl der Tonqualität, die aufgenommen werden soll. Wählen Sie mit [▲, ▼] **10** "Aus".

- Wählen Sie "Ein", wenn Sie während einer zweisprachigen Übertragung bzw. während einer NICAM-, oder Stereoübertragung normalen (Mono) Ton aufnehmen möchten, oder wenn der Stereoton auf Grund von schlechten Empfangsbedingungen verzerrt klingt.

TV Guide: (Für Kontinentaleuropa)

Zur Auswahl des Titelauszugs aus dem Fernsehprogramm des Senders. Wählen Sie mit [▲, ▼] **10** eine Zahl zwischen 100 und 899.

- 5 Drücken Sie die Taste [RETURN] **23**.

Hinzufügen, Löschen und Verschieben von Kanälen

Verwenden Sie diese Funktion in den folgenden Fällen:

- Die Kanäle wurden mit der automatischen Abstimmfunktion nicht richtig eingestellt.
- Ein Kanal, der eingestellt werden sollte, fehlt.
- Der Empfang für einen Kanal ist schlecht, und Sie möchten diesen Kanal löschen.

Vorbereitung

- Schalten Sie [DVD, TV] **15** auf "DVD".
- Drücken Sie die Taste [FUNCTIONS] **11**, um das FUNCTIONS-Fenster anzuzeigen.

- 1 Wählen Sie mit [▲, ▼, ◀, ▶] **10** "SETUP".
 - Es erscheint die SETUP-Bildschirmseite.
- 2 Wählen Sie mit [▲, ▼] **10** "Sendertabelle" und drücken Sie [◀] oder [▶].
- 3 Wählen Sie mit [▲, ▼] **10** "Ändern" aus und drücken Sie die Taste [ENTER] **10**.

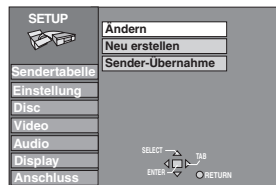

- 4 Wählen Sie mit [▲, ▼, ◀, ▶] **10** den gewünschten Fernsehsender, und verwenden Sie die Tasten [A], [B], [C] (**29**, **28**, **33**) um "Lösch.", "Add", "Beweg." zu wählen.

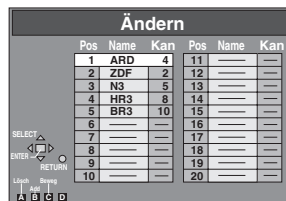

Befolgen Sie die folgenden Anweisungen.

Zum Löschen einer Programmposition "Lösch.":

Drücken Sie [A] **29**.

Zum Einfügen einer freien Programmposition "Add":

Drücken Sie [B] **28**.

Zum Verschieben eines Fernsehsenders auf eine andere Programmposition "Beweg.":

Drücken Sie [C] **33** und dann [▲, ▼] **10**, um die neue Programmposition zu wählen, die Sie dem Fernsehsender zuweisen möchten.

- 5 Drücken Sie die Taste [RETURN] **23**.

Hinweis:

- Der Einstellungsvorgang kann bis etwa drei Minuten lang dauern.
- Wenn die Sender-Übernahme abgeschlossen ist, erscheint nur die Bedienungsanweisung "Lösch."

Hinweis:

- Wenn Sie bei der Eingabe der Fernsehsender die manuelle Abstimmung verwendet haben, kann die Anzeige [---] unter [Pos/Name] auf dem Display erscheinen, wenn Sie eine timergesteuerte Aufnahme mit SHOWVIEW (G-CODE) programmieren.

Liste der TV-Empfangskanäle

Kanal Anzeige	TV Kanal	
	Deutschland/ Italien	Andere Länder
2 – 12	*E2 – E12	E2 – E12
13 – 20	A – H (Nur Italien)	—
21 – 69	21 – 69	21 – 69
74 – 78	S01 – S05	S1 – S5
80 – 82	S1 – S3	M1 – M3
83 – 89	S4 – S10	M4 – M10
90 – 99	S11 – S20	U1 – U10
121 – 141 Hyperband	**S21 – S41	S21 – S41

* In Italien: H1...(11), H2...(12)

** Nur für 8 MHz Kanalraster

Land	VHF	CATV	UHF
Australien	0 – 12	45 – 470 MHz	28 – 69
Neuseeland	1 – 11	44 – 470 MHz	21 – 69

Neustart Automatische Einstellung, Sender-Übernahme

Sie können die SETUP-Menüs verwenden, um die Funktion für die automatische Kanaleinstellung zu starten, wenn die automatische Einstellungsfunktion (Seite 14) aus irgendeinem Grund fehlschlägt.

Vorbereitung

- Schalten Sie [DVD, TV] **15** auf "DVD".
- Drücken Sie die Taste [FUNCTIONS] **11**, um das FUNCTIONS-Fenster anzuzeigen.

- 1 Wählen Sie mit [▲, ▼, ◀, ▶] **10** "SETUP".
• Es erscheint die SETUP-Bildschirmseite.
- 2 Wählen Sie mit [▲, ▼] **10** "Sendertabelle" und drücken Sie [◀] oder [▶].

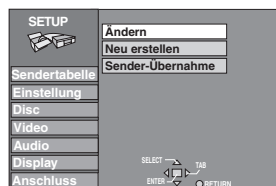

- 3 Wählen Sie mit [▲, ▼] **10** "Neu erstellen" oder "Sender-Übernahme".
- 4 Drücken Sie die Taste [ENTER] **10**, um den Start des automatischen Einstellung bzw. den Start der Sender-Übernahme vorzubereiten.
• Drücken Sie die Taste [ENTER] **10** nochmals, um die automatische Einstellung oder die Sender-Übernahme effektiv zu starten.
- 5 Eine Meldung erscheint, in der Sie gebeten werden, den Vorgang zu bestätigen.
• Die aktuellen Bildschirmseiten hängen vom Betriebsvorgang ab. Folgen Sie den Anleitungen auf dem Bildschirm.

Energiesparfunktion

Vorbereitung

- Schalten Sie [DVD, TV] **15** auf "DVD".
- Drücken Sie die Taste [FUNCTIONS] **11**, um das FUNCTIONS-Fenster anzuzeigen.

- 1 Wählen Sie mit [▲, ▼, ◀, ▶] **10** "SETUP".
 - Es erscheint die SETUP-Bildschirmseite.
- 2 Wählen Sie mit [▲, ▼] **10** die Schaltfläche "Einstellung" und drücken Sie [◀] oder [▶].
- 3 Wählen Sie mit [▲, ▼] **10** "Power Save" aus und drücken Sie die Taste [ENTER] **10**.



- 4 Wählen Sie mit [▲, ▼] **10** "Ein" oder "Aus" aus und drücken Sie die Taste [ENTER] **10**.
 - Ein:
Der Stromverbrauch ist erheblich niedriger, wenn das Gerät ausgeschaltet wird.
 - Aus:
Der Stromverbrauch ist nicht geringer, wenn das Gerät ausgeschaltet wird.

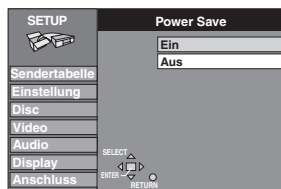

Beachten Sie Folgendes, wenn die Energiesparfunktion "Power Save" auf "Ein" gestellt ist.

- "Helligkeit des Anzeigefeldes" wird automatisch auf "Automatisch" eingestellt.
- Zum Einschalten des Gerätes drücken und halten Sie die Taste [⏻/⏷] am Hauptgerät. Das Einschalten über die Fernbedienung ist nicht möglich.
- Energiesparfunktion kann während der Timeraufnahmebereitschaft nicht verwendet werden. Nachdem alle programmierten Timeraufnahmen gemacht und alle Programmdateien gelöscht worden sind, schaltet das Gerät in den Energiesparmodus um.
- Wenn das Gerät ausgeschaltet ist, können keine Pay-TV-Programme am Fernsehgerät betrachtet werden, da das Signal vom angeschlossenen Decoder nicht in einer Schleife durchgeschaltet wird. Schalten Sie das Gerät ein, um diese Programme zu betrachten.

- 5 Drücken Sie die Taste [RETURN] **23**.

Einstellung der Sprache

Vorbereitung

- Schalten Sie [DVD, TV] **15** auf "DVD".
- Drücken Sie die Taste [FUNCTIONS] **11**, um das FUNCTIONS-Fenster anzuzeigen.

- 1 Wählen Sie mit [▲, ▼, ◀, ▶] **10** "SETUP".
 - Es erscheint die SETUP-Bildschirmseite.
- 2 Wählen Sie mit [▲, ▼] **10** die Schaltfläche "Einstellung" und drücken Sie [◀] oder [▶].

- 3 Wählen Sie mit [▲, ▼] **10** "Sprachauswahl" aus und drücken Sie die Taste [ENTER] **10**.

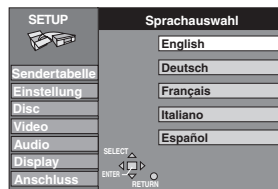

- 4 Wählen Sie mit [▲, ▼] **10** die gewünschte Sprache aus und drücken Sie die Taste [ENTER] **10**.
- 5 Drücken Sie die Taste [RETURN] **23**.

Länder-Einstellung

Vorbereitung

- Schalten Sie [DVD, TV] **15** auf "DVD".
- Drücken Sie die Taste [FUNCTIONS] **11**, um das FUNCTIONS-Fenster anzuzeigen.

- 1 Wählen Sie mit [▲, ▼, ◀, ▶] **10** "SETUP".
 - Es erscheint die SETUP-Bildschirmseite.
- 2 Wählen Sie mit [▲, ▼] **10** die Schaltfläche "Einstellung" und drücken Sie [◀] oder [▶].
- 3 Wählen Sie mit [▲, ▼] **10** "Länderauswahl" aus und drücken Sie die Taste [ENTER] **10**.

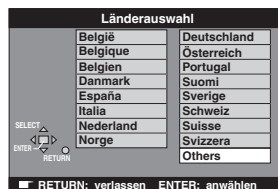

- 4 Wählen Sie mit [▲, ▼] **10** das gewünschte Land aus und drücken Sie die Taste [ENTER] **10**.
- 5 Drücken Sie die Taste [RETURN] **23**.

Lieferzustand

Die Werkseinstellungen der SETUP-Bildschirmseite werden wiederhergestellt. (mit Ausnahme der Freigabe-Einstufung und des Passworts)

Vorbereitung

- Schalten Sie [DVD, TV] **15** auf "DVD".
- Drücken Sie die Taste [FUNCTIONS] **11**, um das FUNCTIONS-Fenster anzuzeigen.

- 1 Wählen Sie mit [▲, ▼, ◀, ▶] **10** "SETUP".
 - Es erscheint die SETUP-Bildschirmseite.
- 2 Wählen Sie mit [▲, ▼] **10** die Schaltfläche "Einstellung" und drücken Sie [◀] oder [▶].
- 3 Wählen Sie mit [▲, ▼] **10** "Daten löschen" aus und drücken Sie die Taste [ENTER] **10**.



- 4 Wählen Sie mit [◀, ▶] **10** "Ja" aus und drücken Sie die Taste [ENTER] **10**.
- 5 Wählen Sie mit [◀, ▶] **10** "Ja" aus und drücken Sie die Taste [ENTER] **10**.

Statusanzeigen

Änderung der angezeigten Information

Die Informationen erscheinen auf dem Fernsehgerät, wenn Sie das Gerät bedienen. Diese Informationen unterrichten Sie über den durchgeführten Bedienungsvorgang und den Einstellzustand des DVD-Recorders.

Nur über die Fernbedienung

Vorbereitung

- Schalten Sie [DVD, TV] **15** auf "DVD".

Drücken Sie die Taste [STATUS] **28**, um die angezeigte Information zu verändern.

Die Anzeige schaltet jedes Mal um, wenn Sie die Taste drücken. Zum Beispiel, DVD-RAM

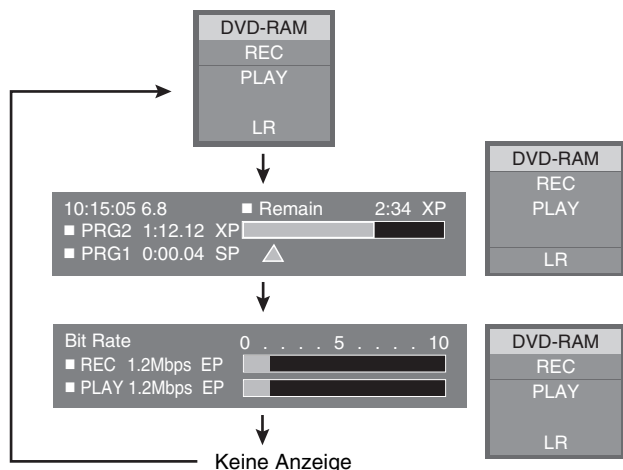

Display-Beispiele

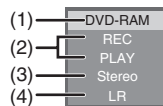

(1) Aktuelles Medium

(2) Aktueller Aufnahme- oder Wiedergabezustand, Eingangskanal

- Zeigt den aktuellen Status des Geräts und den Eingangskanal an.

REC: Aufnahme

PAUSE: Aufnahmepause

PLAY: Wiedergabe

||: Wiedergabepause

▶▶: Schnellvorlauf (5 Geschwindigkeiten)

◀◀: Rücklauf (5 Geschwindigkeiten)

▶: Zeitlupe (5 Geschwindigkeiten)

◀: Zeitlupen-Rücklauf (5 Geschwindigkeiten)

(3) Ton-Typ

- Zeigt den gewählten Ton-Typ.

Stereo: es wird gerade eine Stereoübertragung empfangen

M1/M2: es wird gerade eine 2-Kanal-Übertragung empfangen

M1: es wird gerade eine monaurale NICAM-Übertragung empfangen

(4) Ton-Modus

- **LR, R, L:** wenn Sie die Tonqualität mit der [AUDIO] **31**-Taste der Fernbedienung geändert haben.

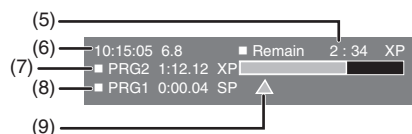

(5) Verfügbare Aufnahmezeit und Aufnahmemodus

- (z.B.: "2:34" bedeutet 2 Stunden und 34 Minuten)

(6) Aktuelles Datum und Uhrzeit

(7) Aufnahmedauer

- Zeigt die Aufnahmedauer, den Aufnahmemodus und eine grobe Angabe, wieviel Platz auf der Disc für die Aufnahme in Anspruch genommen wurde.

(8) Abgelaufene Wiedergabezeit

(9) Wiedergabeposition

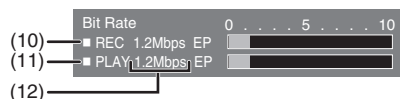

(10) Video-Bitrate bei der Aufnahme

(11) Video-Bitrate bei der Wiedergabe

(12) Anzeige der Bitrate

- Anzeige in Mbps (Megabit pro Sekunde) während Wiedergabe und Aufnahme oder in kbit (Kilobit) während Wiedergabepause.
- Die Methoden zur Berechnung der Bitrate für die Aufnahme und die Wiedergabe sind unterschiedlich, daher können verschiedene Werte angezeigt werden. (Näherungswerte)

Zu Ihrer Information

- Diese Anzeigen werden eventuell nicht eingeblendet, wenn "Bildschirm-Einblendungen" im "Display"-Menü auf "Aus" eingestellt ist (Seite 57). Wenn "Automatisch" eingestellt ist, erscheinen die Anzeigen **(1)**, **(2)**, **(3)** und **(4)** 5 Sekunden lang und erlöschen dann.

Wartung

Säubern Sie dieses Gerät mit einem trockenen, weichen Tuch.

- Verwenden Sie auf keinen Fall Alkohol, Farbverdünner oder Benzin zum Reinigen dieses Geräts.
- Vor dem Gebrauch eines chemisch behandelten Reinigungstuchs lesen Sie bitte sorgfältig die Anleitungen des Herstellers durch.

Mit der Zeit können sich Staub und Schmutz auf der Linse des Geräts festsetzen und die Aufnahme oder Wiedergabe von Discs behindern. Verwenden Sie alle 1 bis 4 Monate die empfohlenen **DVD-RAM/PD Linsenreiniger (LF-K123LCA1)** je nachdem, wie häufig Sie das Gerät gebrauchen und in welcher Umgebung das Gerät verwendet wird.

Lesen Sie die Anleitungen auf dem Reiniger vor dem Gebrauch sorgfältig durch.

- Der Linsenreiniger kann einigen Lärm während des Gebrauchs verursachen, aber dies ist kein Zeichen für eine Fehlfunktion.
- "U11" erscheint auf dem Display des Geräts, nachdem die Reinigung beendet ist.

Die Präzisionsteile dieses Geräts werden auch durch Faktoren in ihrer Umgebung, vor allem durch Temperatur, Feuchtigkeit und Staub beeinträchtigt.

Befolgen Sie die folgenden Anleitungen, um dauerhafte Ton- und Bildqualität zu genießen.

Handhabung von Discs

Vermeiden Sie es, andere als kreisförmige (z.B. herzförmige) Discs wiederzugeben.

(Das Gerät kann dadurch beschädigt werden.)

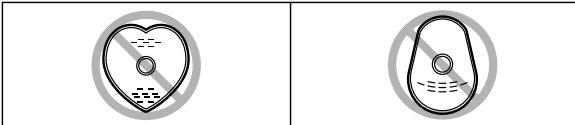

■ Richtiges Halten der Disc

Berühren Sie nicht die Aufnahmeoberfläche.

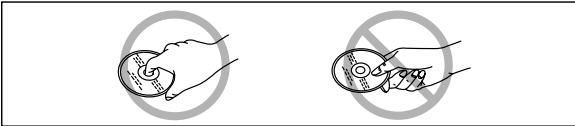

■ Wenn sich Schmutz oder Kondensat auf der Disc gebildet hat

Ist die Disc verschmutzt, wischen Sie sie mit einem feuchten und danach mit einem trockenen Tuch ab.

Feuchtigkeit kann auf den Disc zu Kondenswasserbildung führen, wenn diese aus der Kälte nach Innen gebracht werden.

DVD-RAM und DVD-R

- Säubern und trocknen Sie die Disc nur mit dem DVD-RAM/PD-Diskette-Reiniger, der als Sonderzubehör unter der Zubehörnummer **LF-K200DCA1** erhältlich ist. Verwenden Sie zur Reinigung von DVD-RAM und DVD-R keine Reiniger oder Tücher für CDs.
- Verwenden Sie auf keinen Fall Tücher oder Reiniger für CDs usw.

DVD-Videos, Video-CDs und CDs

Wischen Sie diese mit einem feuchten Tuch ab und wischen Sie dann mit einem trockenen Tuch nach.

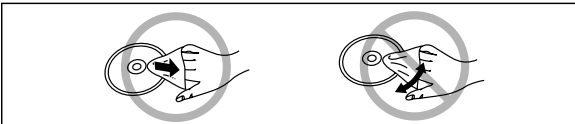

■ Vorsichtsmaßnahmen bei der Handhabung

- Beschriften Sie die Etikettseiten der Discs nicht mit Kugelschreiber oder anderen Schreibgeräten.
- Verwenden Sie auf keinen Fall Schallplatten-Reinigungssprays, Benzin, Farbverdünner, Antistatik-Sprays oder andere Lösungsmittel zur Reinigung von Discs.
- Bringen Sie keine Etiketten oder Aufkleber an den Discs an. (Spielen Sie keine Discs ab, bei denen Klebstoff nach Abziehen von Klebestreifen oder Aufklebern auf der Oberfläche der Disc zurückgeblieben ist.)
- Bringen Sie keine kratzfesten Hüllen oder anderes Zubehör an Discs an.
- Verwenden Sie keine Discs, an denen Etiketten befestigt sind, die mit einem handelsüblichen Etikettendrucker hergestellt wurden.
- Verwenden Sie keine verformten oder defekten Discs.

■ Vermeiden Sie die Aufbewahrung oder Lagerung von Discs an den folgenden Orten

- Orten mit direkter Sonneneinstrahlung
- An feuchten oder staubigen Orten
- In unmittelbarer Nähe eines Warmluftausstroms oder eines Heizgeräts.

Bitstream

Hierbei handelt es sich um die komprimierte Form von Digitalsignalen. Ein Decoder entschlüsselt diese Signale und wandelt sie in 5,1-Surround- und Multikanalsignale um.

Kanal (mit Bezug auf DVD)

Der Ton wird je nach seiner Funktion in Kanäle aufgeteilt. Zum Beispiel, 5.1-Kanäle

- Front-Lautsprecher — 1 linker Kanal und 1 rechter Kanal
- Center-Lautsprecher — 1 Kanal
- Surround-Lautsprecher — 1 linker und 1 rechter Kanal
- Subwoofer — 1 Kanal × 0.1 (der Bass-Anteil am gesamten Tonausgang)

Beispiele wie auf dem Display angezeigt

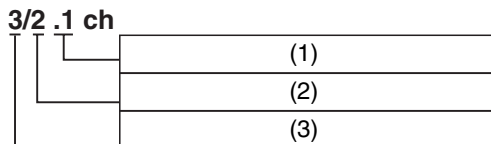

- (1) 1: Subwoofer-Signal
(wird nicht angezeigt, wenn kein Subwoofer-Signal vorhanden ist)
- (2) 0: Kein Surround-Effekt
1: Mono-Surround
2: Stereo-Surround (links/rechts)
- (3) 1: Center
2: Linke Vorderseite + Rechte Vorderseite
3: Linke Vorderseite + Rechte Vorderseite + Center

DIRECT NAVIGATOR

Hierbei handelt es sich um eine Liste von Programmen, die Sie aufgenommen haben. Sie können Programme, die Sie ansehen möchten, aus der Liste auswählen. Die Liste enthält darüber hinaus das Datum und die Uhrzeit der Aufnahme, den Kanal und die Titel von mit Titeln versehenen Programmen. Das ausgewählte Programm wird im Hintergrund wiedergegeben, was die Auswahl noch weiter vereinfacht.

Dolby Digital

Hierbei handelt es sich um eine Methode für die Kodierung von Digitalsignalen, die von den Dolby Laboratories entwickelt wurde. Außer der Stereo-Tonqualität (2 Kanäle), können diese Signale auch 5.1-Kanal-Tonqualität wiedergeben. Mit Hilfe dieser Methode kann auf einer Disc eine große Menge von Tondaten aufgezeichnet werden.

Dolby Pro Logic

Hierbei handelt es sich um ein Surround-System, mit dem eine 4-Kanal-Tonaufnahme als 2 Kanal-Aufnahme aufgezeichnet und dann für die Wiedergabe wieder in eine 4 Kanal-Aufnahme umgewandelt wird. Der Surround-Kanal ist monaural.

DTS Digital-Surround

Dieses Surround-System wird in zahlreichen Kinos auf der ganzen Welt verwendet. Die Kanaltrennung ist sehr gut und die Kompressionsrate ist niedrig, so dass sehr realistische Soundeffekte möglich sind.

DTS-Soundtracks werden unter der Annahme produziert, dass alle Kanäle verwendet werden.

Finalisierung

Dieser Vorgang ermöglicht es, DVD-Rs auf kompatiblen Geräten abzuspielen.

Vollbild und Halbbild

Vollbilder sind Standbilder, die zusammen ein bewegtes Bild ergeben. Ein Vollbild besteht aus 2 Halbbildern.

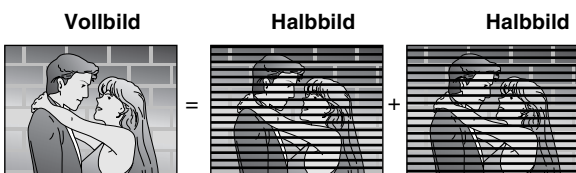

- Ein Vollbild besteht ebenfalls aus zwei abwechselnden Halbbildern, so dass das Bild verschwommen wirken kann, aber die Gesamtqualität gut ist.
- Ein Halbbild wirkt nicht verschwommen, aber es enthält nur die Hälfte der Informationen eines Vollbilds, und somit ist die Qualität des Bildes schlechter.

Lineares PCM (Pulscodemodulation)

Hierbei handelt es sich um eine Form von Signal, das ohne Kompression digitalisiert wurde. CDs werden mit einer Pulscodemodulation (PCM) von 44.1 kHz/16 Bit aufgenommen, während DVDs eine Pulscodemodulation (PCM) zwischen 48 kHz/16 Bit und 96 kHz/24 Bit verwenden, und so die Wiedergabe einer besseren Sound-Qualität ermöglichen.

Die linearen PCM-Signale, die an der Buchse DIGITAL AUDIO OUT, OPTICAL ausgegeben werden, sind Stereo-Signale (2 Kanal).

NICAM (NICAM Übertragung-System)

Es handelt sich um ein 2-Kanal-Tonübertragungssystem, das die meiste Zeit eine hohe Stereo-Tonqualität liefert. Die Sender können auch zwei verschiedene Mono-Soundtracks mit diesem System übertragen.

Pan&Scan/Letterbox

Im Allgemeinen werden DVD-Videos mit der Absicht produziert, auf einem Breitbild Fernsehgerät mit einem Bildseitenverhältnis von 16:9 angesehen zu werden.

Das bedeutet, dass Sie das meiste Material mit dem beabsichtigten Bildverhältnis auf einem Breitbild Fernsehgerät ansehen können.

Das Material mit diesem Verhältnis ist nicht für ein Standard-Fernsehgerät mit einem Bildseitenverhältnis von 4:3 geeignet.

Zwei Bildstilsysteme, "Pan&Scan" und "Letterbox", nehmen dieses Problem in Angriff.

Pan&Scan: Die Seiten werden abgeschnitten, so dass das Bild den ganzen Bildschirm ausfüllt.



Letterbox: Am oberen und unteren Rand des Bildes erscheinen schwarze Streifen, so dass man das Bild in einem Bildverhältnis von 16:9 sieht.



Wiedergabesteuerung (PBC)

Hierbei handelt es sich um eine Methode zur Wiedergabe von Video-CDs. Sie können die Teile, die Sie wiedergeben möchten, anhand von Menüs, die auf der Disc aufgezeichnet sind, auswählen.

Wiedergabeliste

Hierbei handelt es sich um eine Liste von Szenen. Auf diese Weise können Sie die Szenen eine nach der anderen wiedergeben oder einzelne Szenen für die Wiedergabe auswählen.

Programme (PRG)

Der Abschnitt zwischen dem Punkt, wo die Aufnahme gestartet wurde und dem Punkt, wo sie beendet wurde, wird ein "Programm" genannt.

Abtastfrequenz

Hierbei handelt es sich um die Anzahl von Ton-Stichproben pro Sekunde, die bei der Konvertierung in ein Digitalsignal erstellt werden. Eine hohe Abtastfrequenz ergibt ein Sound-Ergebnis, das der Qualität des Originals bei der Wiedergabe sehr nahe kommt.

S-Videoausgang

Die Farb- und Helligkeitssignale werden getrennt, bevor sie zum Fernsehgerät gesendet werden.

Q Link (Für Kontinentaleuropa)

Diese Funktion kann nur verwendet werden, wenn das Gerät mit einem voll verdrahteten 21-poligen Scart-Kabel an ein Fernsehgerät mit der Q Link oder einer ähnlichen Funktion angeschlossen ist.

Die Q Link-Funktion bietet die folgenden Möglichkeiten:

- 1) Sender-Übernahme vom Fernsehgerät*
Wenn Sie das Gerät an ein Fernsehgerät anschließen, werden die Daten bezüglich der Senderliste automatisch vom Fernsehgerät in das Gerät kopiert, und den Fernsehsendern werden die Programmplätze auf dem Gerät in derselben Reihenfolge wie im Fernsehgerät zugewiesen.
- 2) Direkte TV - Aufnahme
Wenn Sie einfach [DIRECT TV REC] **17** drücken, können Sie sofort das Programm aufnehmen, das Sie sich gerade ansehen.
- 3) TV/DVD Automatische Einschaltfunktion*
Auch wenn das Fernsehgerät und das Gerät abgeschaltet sind (Standby-Modus), schalten sich beim Drücken der Taste [▶] **21**, [ShowView] ([G-Code]) **2** or [PROG/CHECK] **13** automatisch sowohl das Fernsehgerät als auch das Gerät ein.
- 4) DVD Automatische Abschaltfunktion*
Wenn Sie das Fernsehgerät ausschalten, schaltet sich das Gerät ebenfalls aus. Diese Funktion arbeitet jedoch nur im Stopp-Modus. Diese Funktion ist während der folgenden Betriebsvorgänge nicht aktiv: Voreinstellung von Download, Auto Setup, Automatischer Sender-Übernahme, automatische Einstellung, automatische Einstellung der Uhr und manuelle Abstimmung.
- 5) Bildschirm-Einblendungen*
Wenn Sie sich ein Fernsehprogramm ansehen, erscheinen die folgenden Meldungen des Geräts auf dem Bildschirm, um Sie über den Zustand des Geräts zu informieren:

Meldung	Die Meldung erscheint, wenn:
Timer Aufnahme hat begonnen	Eine Timer-Aufnahme bereits begonnen hat.
Timer-Aufnahme-Modus einstellen	Das Gerät befindet sich 10 Minuten vor dem Erreichen der Startzeit für eine timergesteuerte Aufnahme immer noch im Timer-Standby-Modus (die Meldung erscheint einmal pro Minute in diesen 10 Minuten).
DVD ist im Timer-Standby-Modus	[DVD, ⏻] 1 oder [▲, OPEN/CLOSE] 39 wurde gedrückt, obwohl sich das Gerät im Timer-Standby-Modus befindet.
DVD ist im Timer-Aufnahme-Modus	[DVD, ⏻] 1 , [■] 7 , [● REC] 16 , [] 8 oder [ShowView] ([G-Code]) 2 wurde gedrückt, als sich das Gerät im timergesteuerten Aufnahmemodus befand.

• Je nach der Art des verwendeten Fernsehgerätes werden diese Meldungen u. U. nicht korrekt angezeigt.

* Die mit einem Sternchen gekennzeichneten Betriebsvorgänge können nur durchgeführt werden, falls das Gerät an ein Fernsehgerät angeschlossen ist, das über die Q Link- oder die DATA LOGIC-Funktion verfügt.

Hinweis

Wenn die "Power Save" auf "Ein" gestellt ist, kann die Q Link-Funktion nicht verwendet werden, wenn das Gerät ausgeschaltet wird (Standby-Modus).

VPS/PDC (Für Kontinentaleuropa)

VPS (Video Programme System)/

PDC (Programme Delivery Control)

VPS oder PDC ist ein sehr praktisches System, das dafür sorgt, dass die von Ihnen programmierten Fernsehprogramme genau vom Anfang bis zum Ende aufgenommen werden, auch wenn sich die tatsächliche Sendezeit auf Grund eines verzögerten Programmstarts oder bei Überziehen der Sendezeit von der ursprünglich im Programm vorgesehenen Sendezeit unterscheidet. Auch wenn ein Programm unterbrochen wird, weil zum Beispiel Sondernachrichten gesendet werden, wird die Aufnahme automatisch unterbrochen und wieder aufgenommen, wenn das Programm weitergeht.

Je nachdem, was für Signale vom Fernsehsender gesendet werden, könnte das VPS/PDC-System nicht voll funktionieren, auch wenn "VPS/PDC" auf "EIN" gestellt wurde.

Bitte informieren Sie sich genau über die Sender in Ihrer Region.

- Im Falle einer VPS/PDC-Aufnahme müssen Sie die korrekten Programmzeiten (VPS/PDC-Zeit) für die Aufnahme der Fernsehprogramme verwenden.
Stellen Sie "VPS/PDC" auf "AUS", wenn die Aufnahmezeit nicht korrekt ist (VPS/PDC-Zeit).
VPS/PDC-Aufnahmen werden nicht durchgeführt, wenn die Aufnahmezeit (VPS/PDC-Zeit) nicht stimmt, auch wenn der Unterschied nur eine Minute beträgt. Um die korrekte Zeit herauszufinden (VPS/PDC-Zeit), sollten Sie den Teletext, eine Zeitung oder Zeitschrift, oder aber andere Quellen konsultieren.
- Wenn sich die tatsächlichen Sendezeiten von timergesteuerten Aufnahmen überschneiden (unabhängig davon, ob Sie VPS/PDC-gesteuert sind oder nicht), hat die zuerst gestartete Aufnahme immer Vorrang und die Aufnahme mit dem späteren Programmbeginn wird erst starten, wenn die vorhergehende Timeraufnahme beendet ist.
- Wenn das VPS/PDC-Signal ausfällt, weil das Sendesignal schwach ist, oder wenn ein Fernsehsender kein reguläres VPS/PDC-Signal sendet, wird die Timeraufnahme im normalen Modus vollzogen (ohne VPS/PDC), auch wenn sie mit VPS/PDC programmiert worden war. In diesem Fall wird, auch wenn die Timeraufnahme durchgeführt worden ist, die programmierte Sendung zu dieser besonderen Zeit nicht gelöscht, sondern erst um 4 Uhr morgens des übernächsten Tages.
- Die Startzeiten der in Zeitungen oder Zeitschriften aufgelisteten Programme können zu einem späteren Zeitpunkt abgeändert werden. Stellen Sie "VPS/PDC" auf "AUS", wenn Sie eine Sendung programmieren, deren Startzeit im Nachhinein geändert worden ist. Besonders vorsichtig müssen Sie in dieser Hinsicht bei der Programmierung mit SHOWVIEW (G-CODE) sein, da "VPS/PDC" hierbei in einigen Ländern automatisch auf "EIN" gestellt wird.
- Wenn in einer Zeitung oder Zeitschrift angegebenes Programm zwei SHOWVIEW (G-CODE)-Nummern hat, sollten Sie die SHOWVIEW (G-CODE)-Nummer für VPS/PDC verwenden, falls Sie die VPS/PDC-Aufnahme mit Hilfe der SHOWVIEW (G-CODE)-Programmierung fortsetzen möchten.
- Die Standard-Einstellungen für "VPS/PDC" sind je nach Land unterschiedlich. Sehen Sie in der folgenden Tabelle nach.

	SHOWVIEW (G-CODE) Programmierung	Abänderungen der SHOWVIEW (G-CODE) -Programmstartzeit	Programmierung ohne SHOWVIEW (G-CODE)
Belgien, Niederlande, Schweden, Dänemark, Finnland, Norwegen	EIN	AUS	AUS
Deutschland, Schweiz, Österreich	EIN	EIN	EIN
Italien, Spanien, Portugal, Sonstige Länder	AUS	AUS	AUS

- Wenn der Sender keine VPS/PDC-Signale überträgt, erscheint "----" im Menü für die Timerprogrammierung unter "VPS/PDC".
- Der Beginn der Aufnahmen kann unter Umständen nicht korrekt aufgenommen sein.

Titel/Kapitel (DVD-Video)

DVD-Videos werden in größere Abschnitte, Titel genannt, und kleinere Abschnitte, Kapitel genannt, aufgeteilt. Die Nummern, die diesen Abschnitten zugewiesen werden, heißen Titelnummern und Kapitelnummern.

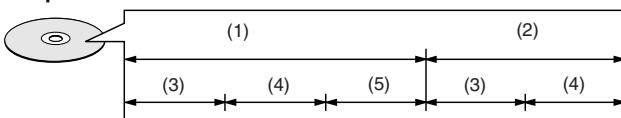
Beispiel

- (1) Titel 1
- (2) Titel 2
- (3) Kapitel 1
- (4) Kapitel 2
- (5) Kapitel 3

Stück

Dies ist der kleinste Abschnitt auf einer CD und auf einer Video CD, und normalerweise handelt es sich um ein einziges Lied.

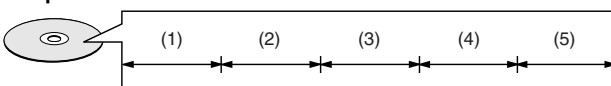
Beispiel

- (1) Stück 1
- (2) Stück 2
- (3) Stück 3
- (4) Stück 4
- (5) Stück 5

Selbstdiagnose

Das Selbstdiagnose-Display erscheint, wenn es ein Problem mit dem Gerät gibt.

Die Service-Nummern in der Tabelle erscheinen, wenn ein Problem auftritt.

- Die Service-Nummern bestehen aus einem "U", gefolgt von zwei Ziffern.

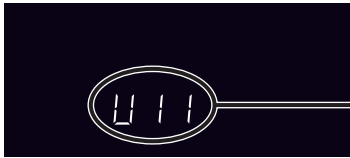

Service-Nummer

Service-Nummer	Status des Geräts	Lösungen
U11	Die Disc ist schmutzig oder sehr stark verkratzt.	<ul style="list-style-type: none"> • Befolgen Sie die Anweisungen im Abschnitt "Pflege und Handhabung", um eine verschmutzte Disc zu säubern. (Seite 65) • Die Disc kann nicht wiedergegeben werden, wenn sie verkratzt ist und diese Anzeige nicht verschwindet.
	Sie haben eine Disc eingelegt, die nicht für die Wiedergabe oder Aufnahme geeignet ist.	<ul style="list-style-type: none"> • Legen Sie eine Disc ein, die für die Wiedergabe oder Aufnahme auf dem Gerät geeignet ist. (Seite 9)
	Der DVD-RAM/PD Linsenreiniger hat den Reinigungsvorgang beendet.	<ul style="list-style-type: none"> • Entfernen Sie den Reiniger aus dem Gerät.
U14	Das Gerät ist heiß.	<ul style="list-style-type: none"> • Das Gerät schaltet aus Sicherheitsgründen automatisch auf Betriebsbereitschaft um und kann nicht verwendet werden. Warten Sie etwa 30 Minuten lang, bis die entsprechende Service-Nummer verschwindet. • Wählen Sie bei der Installation des Geräts einen Standort mit guter Belüftung aus. • Überdecken Sie nicht das Kühlgebläse auf der Hinterseite des Geräts.
U99	Das Gerät funktioniert nicht richtig.	<ul style="list-style-type: none"> • Drücken Sie die Taste [⏻], um das Gerät in den Standby-Modus zu schalten. Drücken Sie die Taste [⏻] erneut, um das Gerät einzuschalten.
REMOTE DVD	Ein falscher Fernbedienungscode wurde gewählt.	<ul style="list-style-type: none"> • Wechseln Sie zum richtigen Code. (Seite 59)
RECOVER	Ein Stromausfall hat sich ereignet oder das Netzkabel wurde gezogen, während das Gerät eingeschaltet war.	<ul style="list-style-type: none"> • Das Gerät führt den Wiederherstellungsprozess durch. Warten Sie, bis die Meldung erlischt.

Fehleranzeigen

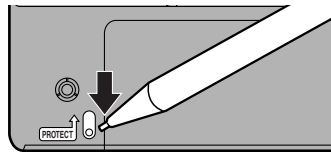
Fehlermeldungen	Ursachen und Lösungen
Keine Disc	<ul style="list-style-type: none"> ● Sie haben keine Disc eingelegt. Legen Sie eine Disc, die das Gerät wiedergeben kann, korrekt ein. (Seite 15) ● Die Disc liegt verkehrt herum. Wenn es sich um eine Disc mit nur einer Seite handelt, müssen Sie die Disc mit dem Etikett nach oben einlegen. (Seite 15)
Keine wiederbeschreibbare Disc. Diese Disc ist nicht korrekt formatiert. Bitte über DISC INFORMATION formatieren.	<ul style="list-style-type: none"> ● Das Gerät kann auf die eingelegte Disc nicht aufnehmen. Das Gerät kann nicht auf finalisierte DVD-Rs, DVD-Videos, CDs oder Video-CDs aufnehmen. Legen Sie eine DVD-RAM oder eine nicht finalisierte DVD-R ein. (Seite 9) ● Sie haben eine nicht formatierte DVD-RAM eingelegt. Formatieren Sie die Disc mit diesem Gerät. (Seite 34)
Bitte Schreibschutz prüfen.	<ul style="list-style-type: none"> ● Die Schreibschutzvorrichtung an der Cartridge steht auf "PROTECT". Lösen Sie die Schreibschutzvorrichtung mit einem Kugelschreiber o.ä. <div style="text-align: right;">  </div>
Discinhalt ist geschützt.	<ul style="list-style-type: none"> ● Das Programm ist schreibgeschützt. Heben Sie den Schreibschutz mit dem Direct Navigator auf. (Seite 38) ● Die Disc ist schreibgeschützt. Heben Sie den Schutz mit dem Schutz-Untermenü der Disc in DISC INFORMATION auf. (Seite 33)
Aufnahme kann nicht beendet werden.	<ul style="list-style-type: none"> ● Das Programm war kopiergeschützt. ● Die Disc ist voll. ● Die Aufnahme wurde aus anderen Gründen nicht zu Ende geführt.
Aufnahme auf die Disc nicht möglich.	<ul style="list-style-type: none"> ● Die Disc ist verkratzt. Verwenden Sie eine andere Disc. ● Die Disc ist verschmutzt. Säubern Sie die Disc, wie in der Bedienungsanleitung beschrieben. (Seite 65)
Bitte Zeit einstellen.	<ul style="list-style-type: none"> ● Die Uhr ist nicht eingestellt. Stellen Sie die Uhr mit Hilfe der Funktion für die "Manuelle Einstellung der Uhr" neu ein. (Seite 60)
Diese Disc kann nicht in Ihrer Region abgespielt werden.	<ul style="list-style-type: none"> ● Sie haben versucht, eine Disc mit einem für Ihr Gerät nicht passenden Ländercode wiederzugeben. Das Gerät kann nur Discs wiedergeben, deren Regionalcode mit diesem Gerät kompatibel ist. (Seite 9)
Ihre Auswahl überschreitet das Recorder Rating Limit.	<ul style="list-style-type: none"> ● Mit diesem Gerät wurde eine Freigabeeinstufung für DVD-Videos festgelegt. Heben Sie die Sperre des Gerätes vorübergehend mit Hilfe von "Sicherungsstufe" im Disc-Menü auf. (Seite 58)

Fehlersuche

Bevor Sie den Kundendienst rufen, sollten Sie die unten aufgeführten Kontrollen durchführen. Wenn Sie bei einigen Punkten der Kontrolle Zweifel haben oder wenn Ihnen die in der Tabelle angegebenen Mittel zur Problemlösung nicht weiterhelfen, wenden Sie sich bitte an Ihren Fachhändler.

Strom vorhanden

Kein Strom vorhanden	<ul style="list-style-type: none"> • Stecken Sie das Netzkabel sicher in die Wandsteckdose.
Das Gerät ist eingeschaltet, kann aber nicht benutzt werden.	<ul style="list-style-type: none"> • Das Gerät ist heiß ("U14" erscheint auf dem Display). Warten Sie bis die Anzeige "U14" verschwindet. • Eine der Sicherheitsvorrichtungen des Geräts wurde möglicherweise aktiviert. Stellen Sie das Gerät auf folgende Weise neu ein: <ol style="list-style-type: none"> (1) Drücken Sie die Taste [⏻/⏪] auf dem Hauptgerät, um das Gerät in Betriebsbereitschaft zu schalten. Wenn das Gerät nicht in die Betriebsbereitschaft geschaltet werden kann, drücken Sie die Taste [⏻/⏪] und halten Sie sie etwa 10 Sekunden lang gedrückt. Das Gerät wird zwangsläufig in Betriebsbereitschaft geschaltet. Oder trennen Sie das Netzkabel ab, warten Sie eine Minute lang, und schließen Sie das Kabel dann wieder an. (2) Drücken Sie die Taste [⏻/⏪], um das Gerät einzuschalten.
Das Gerät schaltet sich automatisch in Betriebsbereitschaft.	<ul style="list-style-type: none"> • Eine der Sicherheitsvorrichtungen des Geräts wurde möglicherweise aktiviert. Drücken Sie die Taste [⏻/⏪], um das Gerät einzuschalten.

Bild

Kein Bild.	<ul style="list-style-type: none"> • Stellen Sie sicher, dass die Eingangseinstellung des Fernsehgeräts (z.B., AV1) korrekt ist. (Seiten 11 und 13)
Der Fernsehempfang verschlechtert sich, wenn das Gerät angeschlossen wird.	<ul style="list-style-type: none"> • Dies kann vorkommen, wenn die Signale zwischen dem Gerät und dem Fernseher aufgeteilt werden. Das Problem kann gelöst werden, indem man einen Signal-Verstärker verwendet, der bei Fernseh- und Rundfunk-Händlern erhältlich ist. Fragen Sie Ihren Händler um Rat, wenn der Empfang nicht besser wird.
Die Bildschirmgröße ist falsch.	<ul style="list-style-type: none"> • Überprüfen Sie die Einstellungen an Ihrem Fernsehgerät. • Überprüfen Sie die Einstellungen für "TV-Bildschirmformat", "4:3 Format-Vorwahl (DVD-Video)" oder "4:3 Format-Vorwahl (DVD-RAM)" im "Anschluss"-Menü. (Seiten 14 und 57)
Das Bild flimmert.	<ul style="list-style-type: none"> • Korrigieren Sie den Bildlauf des Fernsehgeräts. Lesen Sie die Bedienungsanleitung des Fernsehgeräts durch oder fragen Sie Ihren Händler um Rat.
Es erscheinen keine Bildschirm-Meldungen.	<ul style="list-style-type: none"> • Gehen Sie zum Eintrag Display im SETUP-Menü und wählen Sie "Automatisch" für "Bildschirm-Einblendungen". (Seite 57) Drücken Sie [STATUS] 28, um die Bildschirm-Meldungen dauernd anzuzeigen.
Der graue Hintergrund erscheint nicht.	<ul style="list-style-type: none"> • Gehen Sie zum Eintrag Display im SETUP-Menü und stellen Sie "Ein" für "Grauer Hintergrund" ein. (Seite 57)

Ton

Kein Ton. Lautstärke steht auf leise. Verzerrter Ton.	<ul style="list-style-type: none"> • Überprüfen Sie die Anschlüsse. (Seiten 11 und 13) • Überprüfen Sie den Eingangsmodus am Verstärker, falls Sie einen Verstärker angeschlossen haben. (Seiten 50, 51 und 58) • Schalten Sie virtuelle Surround-Funktion (V.S.S) AUS, wenn es zu Störungen führt. (Seite 48)
Es ist nicht möglich, den gewünschten Ton-Typ zu hören.	<ul style="list-style-type: none"> • Drücken Sie die Taste [AUDIO] 31 auf der Fernbedienung, um den gewünschten Ton-Typ zu wählen. (Seite 18) DVD-R • Gehen Sie zum Eintrag Audio im SETUP-Menü und wählen Sie mit "Sprachauswahl" die richtige Einstellung aus. (Seite 56)
Der Ton kann bei Stereo- oder NICAM- Übertragungen nicht eingestellt werden.	<ul style="list-style-type: none"> • Sie verwenden einen digitalen Anschluss. Schließen Sie die anderen Geräte mit Audio-Kabeln an (analoger Anschluss). (Seiten 13 und 51) • Sie können den Ton-Typ bei der Verwendung von DVD-Rs nicht ändern.

Anzeigefunktionen

Die Anzeige ist schwach.	<ul style="list-style-type: none"> • Gehen Sie zum Eintrag Display im SETUP- Menü und ändern Sie die Helligkeit der Anzeige mit "Helligkeit des Anzeigefeldes". (Seite 57)
"0:00" blinkt auf dem Display des Geräts.	<ul style="list-style-type: none"> • Die Uhr ist nicht eingestellt. Gehen Sie zum Eintrag Einstellung im SETUP-Menü und stellen Sie die Uhr mit "Datum/Zeit" ein. (Seite 60)
"U11" erscheint auf dem Display des Geräts, nach dem Benutzen eines Linsenreinigers.	<ul style="list-style-type: none"> • Entfernen Sie den Reiniger aus dem Gerät.

Wiedergabe

<p>Die Wiedergabe startet nicht, selbst wenn [▶] 21 gedrückt wird. Die Wiedergabe startet, stoppt dann aber sofort. Die Meldungen "U11", "NO DISC", oder "Wiedergabe nicht möglich" erscheinen auf dem Display des Geräts.</p>	<ul style="list-style-type: none"> • Legen Sie die Disc richtig, mit dem Etikett nach oben, ein. (Seite 15) • Dieses Gerät kann keine anderen Discs als DVD-RAM, DVD-R, DVD-Video, Video- CD, und CD wiedergeben. (Seite 9) • Die Disc ist verschmutzt. Säubern. (Seite 65) • Die Disc ist möglicherweise stark zerkratzt. (Seite 65) • Sie haben eine leere DVD-RAM oder DVD-R eingelegt.
<p>Keine Reaktion auf das Drücken der Taste.</p>	<ul style="list-style-type: none"> • Wenn "⊘" auf dem Fernsehbildschirm erscheint Der Vorgang wird durch das Gerät oder die Disc unterbunden. • Falls das Gerät überhaupt nicht arbeitet, drücken Sie [□, TIMER] 12, um das Gerät in Betriebsbereitschaft zu schalten, und dann erneut [□, TIMER] 12, um das Gerät einzuschalten. Das Gerät funktioniert vielleicht nicht richtig auf Grund von Blitzschlag, Elektrostatik oder anderen äußerer Faktoren. • Die Kindersicherung ist aktiviert. (Seite 50)
<p>Ein Titel oder Kapitel wird nach der Anwahl nicht wiedergegeben.</p>	<ul style="list-style-type: none"> • Einige Titel und Kapitel von DVD-Videos werden nicht wiedergegeben, wenn Sie die Einstufung verändert haben. (Seite 58)
<p>Das Bild ist beim Suchlauf verzerrt.</p>	<ul style="list-style-type: none"> • Eine gewisse Verzerrung ist normal.
<p>Alternative Tonspuren und Untertitel können nicht ausgewählt werden.</p>	<ul style="list-style-type: none"> • Die Sprachen sind nicht auf der Disc aufgezeichnet. • Eventuell müssen Sie das Disc-Menü verwenden, um die Sprachen zu wählen.
<p>Die Sprachwahl der Tonspuren bzw. der Untertitel entspricht nicht derjenigen, die im SETUP-Menü gewählt wurde.</p>	<ul style="list-style-type: none"> • Die Sprache ist nicht auf der Disc aufgezeichnet. (Seite 55)
<p>Keine Untertitel.</p>	<ul style="list-style-type: none"> • Die Untertitel sind nicht auf der Disc aufgezeichnet. • Schalten Sie die Untertitel ein. (Seite 47)
<p>Der Blickwinkel kann nicht verändert werden.</p>	<ul style="list-style-type: none"> • Diese Funktion hängt von der Software ab. Die Blickwinkel können nur bei Szenen verändert werden, die aus verschiedenen Blickwinkeln aufgenommen wurden ("⊘" erscheint auf dem Display).
<p>Sie haben Ihr Einstufungs-Passwort vergessen.</p>	<ul style="list-style-type: none"> • Bringen Sie die Einstellungen wieder in den Auslieferungszustand (Werksvoreinstellungen). Halten Sie bei geöffnetem Discfach die Tasten [◀◀/▶▶] und [▶▶/▶▶] 43 auf dem Gerät gleichzeitig mindestens 5 Sekunden lang gedrückt.

Die Fernbedienung

<p>Die Fernbedienung funktioniert nicht.</p>	<ul style="list-style-type: none"> • Das Gerät befindet sich im Bereitschaftsmodus für mit Timer gesteuerte Aufnahmen ("□" auf dem Display des Geräts). (Seite 27) • [DVD, TV] 15 ist nicht auf "DVD" geschaltet. Schalten Sie auf "DVD" um, wenn Sie dieses Gerät benutzen. (Seite 7) • Ein falscher Fernbedienungscode wurde gewählt. Wechseln Sie zum richtigen Code. (Seite 59) • Die Batterien sind erschöpft. Legen Sie neue Batterien ein. (Seite 7) • Richten Sie die Fernbedienung auf den Sensor der Fernbedienung am Hauptgerät. (Seite 7) • Beseitigen Sie die Hindernisse zwischen der Fernbedienung und dem Hauptgerät. • Die Kindersicherung ist aktiviert. (Seite 50)
<p>Es ist nicht möglich, das Fernsehgerät zu bedienen.</p>	<ul style="list-style-type: none"> • Ein falscher Fernbedienungscode wurde gewählt. Wechseln Sie zum richtigen Code. Einige Fernsehgeräte können nicht bedient werden, selbst wenn Sie den Code ändern. (Seite 8) • [DVD, TV] 15 ist nicht auf "TV" geschaltet. Schalten Sie auf "TV" um, wenn Sie das Fernsehgerät bedienen. (Seite 8)

Aufnahme und mit Timer gesteuerte Aufnahme

Aufnahme nicht möglich.	<ul style="list-style-type: none"> ● Sie haben keine Disc eingelegt oder die Disc, die Sie eingelegt haben, ist nicht zur Aufnahme geeignet. Legen Sie eine Disc ein, auf die das Gerät aufnehmen kann. (Seite 9) ● Die Disc ist nicht formatiert. Formatieren Sie die Disc, damit das Gerät auf die Disc aufnehmen kann. (Seite 34) ● Die Schreibschutzvorrichtung an der Cartridge steht auf "PROTECT". Lösen Sie die Schreibschutzvorrichtung mit einem Kugelschreiber o.ä. (Seite 70) ● Die Aufnahme ist nicht möglich, wenn "Schreibschutz" in "DISC INFORMATION" nicht auf "Nein" gestellt ist. (Seite 33) ● Die Disc ist voll oder beinahe voll. Löschen Sie Programme, die Sie nicht mehr brauchen oder verwenden Sie eine andere Disc. (Seite 37) ● Das Material, das Sie aufzunehmen versuchen, ist kopiergeschützt.
Die Programmierung mit SHOWVIEW (G-CODE) funktioniert nicht richtig.	<ul style="list-style-type: none"> ● Die Uhr geht falsch. Gehen Sie zum Eintrag Einstellung im SETUP-Menü und stellen Sie die Uhr mit "Datum/Zeit" ein. (Seite 60)
Die timergesteuerte Aufnahme funktioniert nicht richtig.	<ul style="list-style-type: none"> ● Das Timerprogramm ist nicht richtig eingestellt. Machen Sie die erforderlichen Korrekturen für das Programm und überprüfen Sie die Änderungen, wenn Sie die Einstellung beendet haben. (Seiten 28 und 29) ● Das Gerät befindet sich nicht in der Bereitschaft für timergesteuerte Aufnahmen. ("T") auf dem Display des Geräts ist nicht eingeschaltet.) ● Verschiedene Timer-Programmzeiten überschneiden sich. (Seite 27) ● Die Uhr geht falsch. Gehen Sie zum Eintrag Einstellung im SETUP-Menü und stellen Sie die Uhr mit "Datum/Zeit" ein. (Seite 60)
Das Gerät schaltet in die Betriebsbereitschaft um, während eine timergesteuerte Aufnahme läuft.	<ul style="list-style-type: none"> ● Das Gerät schaltet in die Betriebsbereitschaft um, während eine timergesteuerte Aufnahme läuft, falls kein Platz mehr auf der Disc vorhanden ist. Verwenden Sie eine Disc, auf der genug Platz für die Aufnahme vorhanden ist.
Das timergesteuerte Programm bleibt auch nach Beendigung der Aufnahme im Speicher.	<ul style="list-style-type: none"> ● Das Programm bleibt gespeichert, wenn Sie Täglich oder Wöchentlich ausgewählt haben. (Seiten 28 und 29)
Die noch verfügbare Aufnahmezeit nimmt nicht zu, auch wenn alle Aufnahmen auf der Disc gelöscht werden.	<ul style="list-style-type: none"> ● Die noch verfügbare Aufnahmezeit nimmt nicht zu, auch wenn alle Aufnahmen, die mit dem DVD-RAM-Laufwerk eines Computers gemacht wurden, gelöscht werden. Formatieren Sie die Disc, falls erforderlich. (Seite 34)

Discs erzeugen Geräusche, wenn Sie sich drehen. Dies ist kein Zeichen für eine Funktionsstörung.

Technische Daten

Energiezufuhr: AC 220-240 V, 50 Hz
Stromverbrauch: 28 W (Etwa 2 W [Energiesparmodus])

Aufnahmesystem: DVD Video-Aufnahmestandards (DVD-RAM),
DVD Video-Standards (DVD-R)
Beispielbare Discs: 12cm 4,7 GB DVD-RAM
12cm 9,4 GB DVD-RAM
8cm 2,8 GB DVD-RAM
12cm 4,7 GB DVD-R (für General Vers.2.0)
Aufnahmedauer: Max. 360 min (bei 4,7 GB Disc)
XP: Etwa 60 min SP: Etwa 120 min
LP: Etwa 240 min EP: Etwa 360 min
Abspielbare Disketten: 12cm 4,7 GB DVD-RAM
12cm 9,4 GB DVD-RAM
8cm 2,8 GB DVD-RAM
12cm 4,7 GB DVD-R (für General Ver.2.0)
DVD-Video
CD-Audio (CD-DA)
Video CD
CD-R/RW
(CD-DA, Video CD formatierte Discs)

Audio

Aufnahmesystem: Dolby Digital, 2 Kan.
LINEAR PCM (nur für XP-Modus, wählbar)
Audio In: AV1/AV2 (21-polig) AV3/AV4 (Polstecker)
Eingangspegel: Standard: 0,5 Vrms
Max. Pegel: 2 Vrms bei 1 kHz
Eingangswiderstand: größer als 10 kOhm
Audio Out: AV1/AV2 (21-polig) Audio Out (Polstecker)
Ausgangspegel: Standard: 0,5 Vrms
Max. Pegel: 2 Vrms bei 1 kHz
Ausganwiderstand: kleiner als 1 kOhm
Digital Audio Out: Optischer Terminal
(PCM, Dolby Digital, DTS, MPEG)

Fernsehsystem

Tuner -System: PAL B/G/H 75 ohm
Empfangskanäle: **Für Kontinentaleuropa**
VHF : CH E2-E12, A-H2(Italien)
UHF : CH 21-69
CATV: CH S01-S05(S1-S3)
S1-S20(M1-U10)
S21-S41
[8MHz, RASTER]
Für Asien
VHF : CH E2-E12
UHF : CH 21-69
CATV: CH S01-S05
M1-M10
U1-U10
S21-S41
Für Australien
VHF : CH E0-E12
UHF : CH 28-69
CATV: 45MHz-470MHz
Für Neuseeland
VHF : CH E1-E11
UHF : CH 21-69
CATV: 44MHz-470MHz
RF Konverterausgang: Nicht vorhanden

Video

Videosystem: PAL Farbsignal, 625 Linien, 50 Halbbilder
NTSC Farbsignal, 525 Linien, 60 Halbbilder
Aufnahmesystem: MPEG2 (Hybrid VBR)
Video In: AV1/AV2 (21-polig), AV3/AV4 (Polstecker)
1Vp-p 75 Ohm, abgeschlossen
S-Video In: AV2 (21-polig), AV3/AV4 (S Stecker)
1Vp-p 75 Ohm, abgeschlossen
RGB In: AV2(21-polig) 0,7Vp-p (PAL) 75 Ohm,
abgeschlossen
Video Out: AV1/AV2 (21-polig), Video Out (Polstecker)
1Vp-p 75 Ohm, abgeschlossen
S-Video Out: AV1(21-polig), S-Video Out (S Stecker)
1Vp-p 75 Ohm, abgeschlossen
RGB Out: AV1(21-polig) 0,7Vp-p (PAL) 75 Ohm,
abgeschlossen

Abmessungen (B)x(H)x(T): Ca. 430x79x306 mm
Gewicht: Ca. 3,5 kg
Betriebstemperatur: 5 °C–40 °C
Bereich der Betriebsfeuchtigkeit: 10 %–80 % (keine Kondensation)

LASER Merkmale

1 Klasse LASER Produkt
Wellenlänge: 775-815nm, 655-666nm
Laser Power: Eingebauter Sicherheitsschutzes gegen unkontrollierte Strahlung.

NORSK

Pickup: Bølgelengde: 655-666 nm/775-815 nm
Laser-styrke: Ingen farlig stråling sendes ut
KLASSE 3a/KLASS 2

Hinweis

Angegebene Masse und Abmessungen entsprechen ungefähren Werten.

Die technischen Daten können ohne Vorankündigung verändert werden.

NORSK

ADVARSEL!

DETTE PRODUKTET ANVENDER EN LASER. BETJENING AV KONTROLLER, JUSTERINGER ELLER ANDRE INNGREP ENN DE SOM ER BESKREVENT I DENNE BRUKSANVISNING, KAN FØRE TIL FARLIG BESTRÅLING. DEKSLER MÅ IKKE ÅPNES, OG FORSØK ALDRI Å REPARERE APPARATET PÅ EGENHÅND. ALT SERVICE OG REPARASJONSARBEID MÅ UTFØRES AV KVALIFISERT PERSONELL.

ADVARSEL:

FOR Å REDUSERE FAREN FOR BRANN, ELEKTRISK STØT ELLER SKADER PÅ PRODUKTET, MÅ DETTE APPARATET IKKE UTSETTES FOR REGN, FUKTIGHET, VANNDRÅPER ELLER VANNSPRUT. DET MÅ HELLER IKKE PLASSERES GJENSTANDER FYLT MED VANN, SLIK SOM BLOMSTERVASER, OPPÅ APPARATET.

SUOMI

VAROITUS!

LAITTEEN KÄYTTÄMINEN MUULLA KUIN TÄSSÄ KÄYTTÖOHJEESSA MAINITULLA TAVALLA SAATTA ALTISTAA KÄYTTÄJÄN TURVALLISUUSLUOKAN 1 YLITTÄVÄLLE NÄKYMÄTTÖMÄLLE LASERSÄTEILYLLE.

VAROITUS:

TULIPALO-, SÄHKÖISKUVAARAN TAI TUOTETTA KOHTAAVAN MUUN VAHINGON VÄHENTÄMISEKSI EI LAITETTA SAA ALTISTAA SATEELLE, KOSTEUELLE, VESIPISAROILLE TAI ROISKEELLE, EIKÄ NESTETTÄ SISÄLTÄVIÄ ESINEITÄ, KUTEN ESIMERKIKSI MALJAKOITA, SAA ASETTAA LAITTEEN PÄÄLLE.

Dieser Videorecorder ist mit einer Urheberrecht-Vorrichtung ausgestattet, deren Technologie durch US-Patente und Urheberrechte im Besitz von Macrovision Corporation und anderen Inhabern von Urheberrechten geschützt ist. Der Gebrauch dieser Urheberrecht-Vorrichtung muss durch Macrovision Corporation genehmigt werden und ist ausschließlich für die private Nutzung vorgesehen, sofern dem Benutzer keine weitergehende Genehmigung von Macrovision Corporation erteilt worden ist. Untersuchungen dieses Gerätes zum Zwecke eines unbefugten Nachbaus und Zerlegens sind untersagt.

Stichwortverzeichnis

A

A-B Wiederholung der Wiedergabe	49
Anschluss	11, 51, 57
Audio	18
Aufnahme	21, 31
Aufnahmemodi	21
Automatisches Einstellung	14, 62

B

Bild-für-Bild	16
---------------------	----

C

CREATE PLAY LIST (Wiedergabeliste erstellen)	41
--	----

D

DIRECT NAVIGATOR	36, 66
Direkte TV - Aufnahme	23
Disc	9, 15, 21, 65
DISC INFORMATION	32
Dolby Digital	10, 50, 58, 66
DTS	10, 50, 58, 66

E

Energiesparfunktion (Power save)	14, 63
EXT LINK	23

F

Fernsehen während der Aufnahme	25
Finalisieren	35, 66
Flexibler Aufnahmemodus	22
Folgewiedergabe	24
Format	34
FUNCIONS-Fenster	25

G

G-CODE	27
Gleichzeitige Aufnahme und Wiedergabe	24

L

Land	12, 14, 63
------------	------------

M

Manuelle Einstellung	61
Markierung	20
MENÜ	15
MPEG	58

P

PLAY (Wiedergabe)	15
PLAY LIST (Wiedergabeliste)	40, 66
PROGRAMME PLAY (Programmwiedergabe)	19

Q

Q Link	11, 67
--------------	--------

R

RANDOM PLAY (Zufallswiedergabe)	19
RESUME PLAY (Wiederaufnahme der Wiedergabe)	16

S

Schnellsuchlauf	16
Schreibschutzriegel	70
Sender-Übernahme	12, 62
SETUP	54
SHOWVIEW	27
Sicherungsstufe	55, 58
Sprache	47, 63

T

Time Slip	17, 25
Timergesteuerte Aufnahme	27
Titel	32, 37, 46, 68

U

Uhr	60
Untertitel	47, 55

V

VPS/PDC	28, 68
---------------	--------

W

Wiederholung der Wiedergabe	49
-----------------------------------	----

Z

Zeitlupe	16
----------------	----

Free Manuals Download Website

<http://myh66.com>

<http://usermanuals.us>

<http://www.somanuals.com>

<http://www.4manuals.cc>

<http://www.manual-lib.com>

<http://www.404manual.com>

<http://www.luxmanual.com>

<http://aubethermostatmanual.com>

Golf course search by state

<http://golfingnear.com>

Email search by domain

<http://emailbydomain.com>

Auto manuals search

<http://auto.somanuals.com>

TV manuals search

<http://tv.somanuals.com>