



Operating Instructions
Manuel d'utilisation

Rechargeable body shaver
Rasoir corporel rechargeable

Model No. ES2262
N° de modèle ES2262

English	2
Français	9
Español	16

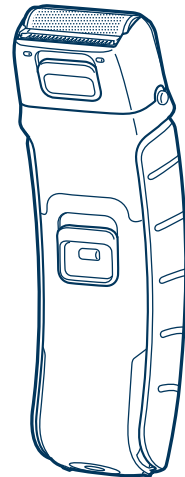

Before operating this unit, please read these instructions completely.
Il est recommandé de lire attentivement ce manuel avant d'utiliser l'appareil.

Download from [Www.Somanuals.com](http://www.Somanuals.com). All Manuals Search And Download.

IMPORTANT SAFETY INSTRUCTIONS

When using an electrical appliance, basic precautions should always be followed, including the following:

Read all instructions before using this appliance.

DANGER To reduce the risk of electric shock:

1. Do not reach for an appliance that has fallen into water. Unplug immediately.
2. Charger unit is not for immersion or for use in shower.
3. Do not place or store appliance where it can fall or be pulled into a tub or sink. Do not place in or drop into water or other liquid. Always return hand unit to wall unit after using.
4. Except when charging, always unplug this appliance from the electrical outlet immediately after using.
5. Unplug this appliance before cleaning.
6. Do not use an extension cord with this appliance.

WARNING To reduce the risk of burns, fire, electric shock, or injury to persons:

1. Close supervision is necessary when this appliance is used by, on, or near children or invalids.

2. Use this appliance only for its intended use as described in this manual. Do not use attachments not recommended by the manufacturer.
3. Never operate this appliance if it has a damaged cord or plug, if it is not working properly, if it has been dropped or damaged, or dropped into water. Return the appliance to a service center for examination and repair.
4. Keep the cord away from heated surfaces.
5. Never drop or insert any object into any opening.
6. Do not use outdoors or operate where aerosol (spray) products are being used or where oxygen is being administered.
7. Do not use this appliance with a damaged or broken comb, as facial injury may occur.
8. Always attach plug to appliance first, then to outlet. To disconnect, turn all controls to "off" then remove plug from outlet.
9. Periodically inspect the wall unit for secure mounting.

SAVE THESE INSTRUCTIONS

Important

► Before use

This WET/DRY body shaver can be used for wet shaving with soap lather or for dry shaving. Use the watertight shaver in the shower and clean it in water. The following is the symbol of Wet body shaver. The symbol means that the hand-held part may be used in a bath or shower.



We recommend using the shaver head for close shaving and using the pop up trimmer to cut longer hairs.

► Using the shaver

Caution - The outer foil is very thin and can be damaged if not used correctly.

- Check that the outer foil is not damaged before using the shaver. Do not use the shaver if the outer foil is damaged because you will cut your skin.
- Be sure to lubricate the outer foil or the blades before using the shaver. Failure to do so may cause the shaver to pull your hairs or damage to skin.
- Do not apply strong pressure to the skin, repeatedly rub over the same area, hold in one spot on the skin, or apply in a jabbing motion when using the shaver. Doing so may cause damage to skin, inflammation or increased pain.
- Do not use for facial shaving.

► Charging the shaver

- Dry the shaver completely before charging it.
- Do not attempt to use a charger other than the included one which is specifically designed for this model. Use only the included charger.
- Keep the charger away from water and handle it only with dry hands.

- The shaver may become warm during use and charging. However, this is not a malfunction.
- Hold the adaptor when disconnecting it from the household outlet. If you tug on the supply cord, you may damage it. The supply cord cannot be replaced. If the cord is damaged, the appliance should be scrapped.
- Do not charge the shaver where the temperature is below 32 °F (0 °C) or above 104 °F (40 °C), where it will be exposed to direct sunlight or a heat source, or where there is a lot of moisture.
- Charge the shaver for at least 16 hours when charging it for the first time or when it has not been used for more than 6 months.

► Cleaning the shaver

- When you clean the shaver with water, do not use salt water or hot water. Wipe it with a cloth dampened with soapy water. Do not use thinner, benzine or alcohol.

► Storing the shaver

- Store the charger in a dry area where it is protected from damage.
- Do not disassemble the appliance. Take it to a qualified service person when service or repair is required.

SPECIFICATIONS

Power source: 100-120 V AC, 50-60 Hz

(Only plug the charger in a 100-120V AC outlet.)

Motor voltage: 1.2 V DC

Charging time: 8 hours

This product is intended for household use only.

Parts identification

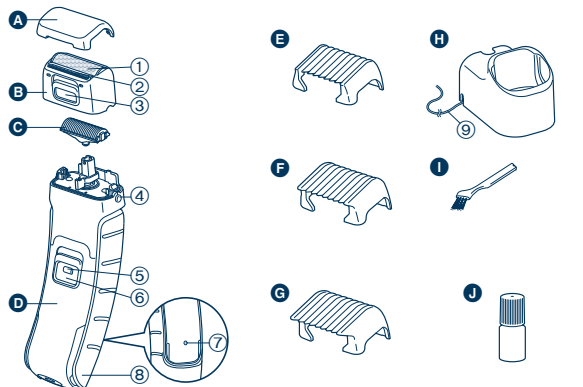

- A** Protective cap
B Foil frame
 ① Outer foil
 ② Pop up trimmer
 ③ Pop up trimmer switch
C Inner blade
D Main body
 ④ Foil frame release buttons
 ⑤ Switch lock button
E 3 mm (1/8") comb attachment
F 6 mm (1/4") comb attachment
G 9 mm (3/8") comb attachment
H Charger (RE7-49)
 ⑨ Power cord
I Cleaning brush
J Oil
⑥ ON/OFF switch
⑦ Charge indicator lamp
⑧ Handle

Charge

Charging the shaver

Place the shaver on the charger to charge it.
 You can charge the shaver in 8 hours.

- 1** Turn off the shaver.
- 2** Plug the power cord into a household outlet and place the charger on a flat surface.
- 3** Ensure that the marks of the handle and the main body are aligned with each other.
- 4** Insert it in the charger as illustrated.

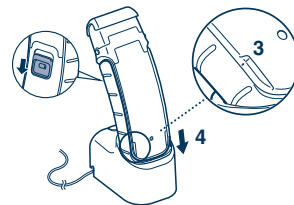

- The charge indicator lamp lights and stays on until the shaver is removed from the charger.
- A full charge will supply enough power for approx. 4 shaves of 7 minutes each.
- If the shape of the plug does not fit the power outlet, use an attachment plug adaptor of the proper configuration.

► Fixing the charger to the wall

1. Attach two screws to the wall as illustrated.
 - Screws are sold separately.
2. Hook the charger onto these screws.
3. Plug the power cord into a household outlet.

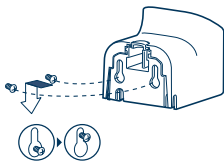

Shave

Using the shaver

Trim your hair using the pop up trimmer if it is longer than 0.2 inches.

Wet/foam shaving

Shaving with soap lather makes the skin slippery for a closer shave. Do not use shaving cream, skin cream or skin lotion as it will clog the blades.

- 1 **Wet your skin and remove the protective cap.**
- 2 **Wet the outer foil and place a small quantity of liquid body soap on the outer foil.**
- 3 **While pressing the switch lock button, slide the ON/OFF switch upwards.**
- 4 **Press gently so that the whole outer foil is in contact with the skin.**

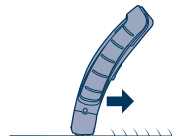
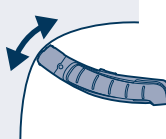

- 5 **Apply the shaver to your skin and press gently while moving it slowly against the direction of hair growth.**

**Underarm**

Hold your arm up enough to stretch the skin and shave back and forth.

Legs

Move the shaver from ankle to knee.

Arms

Move the shaver from outside to inside.

For the best results

Pull the skin taut where the area is prone to sagging (on the inside of the knees and elbows).

Dry shaving

You can also shave without wetting your skin or the outer foil.

Using the pop up trimmer

1. Slide the pop up trimmer switch upwards.
2. Slide the ON/OFF switch upwards.
3. Apply the shaver to your skin and press gently while moving it slowly.



For crotch area

Use the pop up trimmer for crotch area.

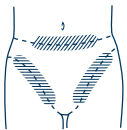

- Slide the ON/OFF switch upwards.
- Apply the shaver to hard-to-reach areas and slide it gently.

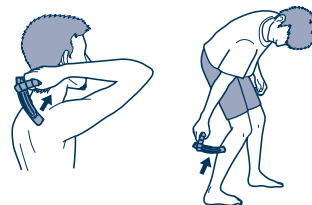
**Using the comb attachments**

- Select the attachment and attach it onto the shaver.
- Slide the pop up trimmer switch upwards.
- Slide the ON/OFF switch upwards.
- Apply the shaver to your skin and press gently while moving it slowly against the direction the hair grows.
 - Trim slowly and with care to avoid hairs being caught in the comb attachment.
 - Clean the shaver when it is no longer shaving well or when it is clogged.

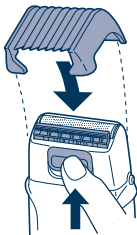
**Using the handle****▶ Shaving hard-to-reach areas (calves, backs, etc.)**

- Turn off the shaver.
 - Handle movement will be stiff if switch is left ON.
- Extend the handle by sliding it until it clicks.
 - Adjustable to 1.5 inches or 3.0 inches.
- Bend the handle when it is fully extended.
 - Adjustable by 15° in total of 6 steps.

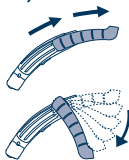
**Clean****Cleaning the shaver**

- Press the foil frame release buttons to remove the foil frame.
- Remove the inner blade by grasping it firmly at both ends and pulling straight away from the shaver.
- Clean with running water.
- Wipe off any drops of water with a dry cloth.

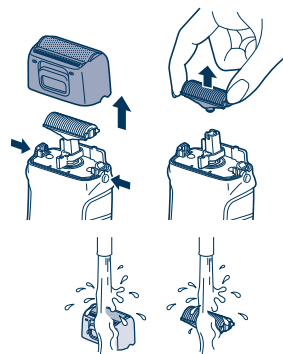

► Cleaning with brush

You can also clean the shaver with the cleaning brush.

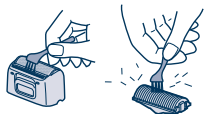

Lubrication

Apply the oil to the outer foil, the pop up trimmer, and the trimmer for beards before and after each use.

► Outer foil and pop up trimmer

1. Apply a drop of oil to the outer foil.
2. Raise the pop up trimmer and apply a drop of oil.
3. Turn on the shaver, and run it for a few seconds.

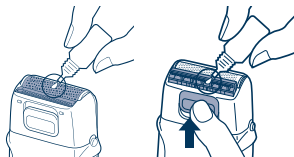

Replacing the outer foil and the inner blade

outer foil	once every year
inner blade	once every two years

► Replacing the outer foil

Never remove the outer foil at any time other than when replacing it.

1. Press the foil frame release buttons to remove the foil frame.
2. Squeeze the front and the back side of the foil frame and lift up one of the two knobs on the outer foil.
3. Slip the outer foil into the frame and guide the plastic edges onto the hooks in the foil frame until it clicks into the shaver.

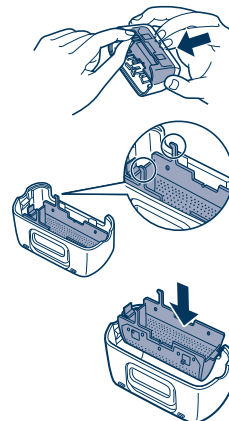

► Replacing the inner blade

1. Press the foil frame release buttons to remove the foil frame.
2. Remove the inner blade by grasping it firmly at both ends and pulling straight away from the shaver.
3. To insert the new inner blade, hold the blade at both ends and press downward until it snaps into the shaver.

Removing the built-in rechargeable battery

ATTENTION:

A nickel metal hydride battery that is recyclable powers the product you have purchased. Please call 1-800-8-BATTERY for information on how to recycle this battery.



Remove the built-in rechargeable battery before disposing of the shaver. Do not dismantle or replace the battery. Otherwise you can't use the shaver again. This could cause fire or an electric shock. Replace them at an authorized service center.

Remove the battery as illustrated.

- Fully discharge the battery.
- Please take care not to short-circuit the battery.

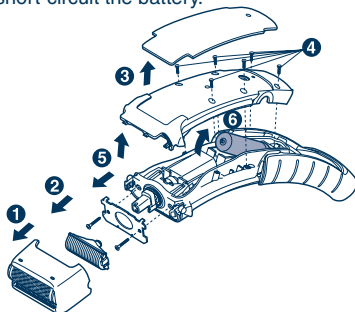

FOR YOUR CONVENIENCE, WE HAVE ESTABLISHED A TOLL-FREE (IN USA ONLY) NATIONAL ACCESSORY PURCHASE HOT LINE AT 1-800-332-5368.

IN CANADA, CONTACT PANASONIC CANADA INC. AT THE ADDRESS OR TELEPHONE NUMBER ON THE BACK PAGE.

CONSIGNES DE SÉCURITÉ IMPORTANTES

Lors de l'utilisation d'un appareil électrique, il faut toujours prendre des précautions de base, y compris les suivantes:

Lisez toutes les instructions avant d'utiliser cet appareil.

DANGER Afin de réduire tout risque d'électrocution:

1. Ne touchez pas un appareil qui est tombé dans l'eau. Débranchez-le immédiatement.
2. N'immergez ni n'utilisez le chargeur dans la douche.
3. Ne placez ni ne rangez l'appareil là où il peut tomber ou être précipité dans une baignoire ou un évier. Ne déposez ou n'échappez pas dans l'eau ou dans un autre liquide. Remettez toujours en place l'unité portable sur le support mural après utilisation.
4. Débranchez toujours cet appareil de la prise électrique immédiatement après usage, excepté pendant la charge.
5. Débranchez cet appareil avant de le nettoyer.
6. N'employez pas de rallonge avec cet appareil.

MISES EN GARDE Afin de réduire le risque de brûlures, d'incendie, d'électrocution ou de blessures corporelles:

1. Une grande vigilance est nécessaire lorsque cet appareil est utilisé par des enfants ou des personnes handicapées, sur eux ou en leur présence.

2. Utilisez cet appareil uniquement pour son usage prévu, comme le décrit le présent manuel. N'utilisez pas d'accessoires qui ne sont pas recommandés par le fabricant.
3. N'utilisez jamais cet appareil si le cordon ou la fiche est endommagé, s'il ne fonctionne pas correctement, s'il est tombé, endommagé ou tombé dans l'eau. Retournez l'appareil à un centre de réparation pour le faire inspecter et réparer.
4. Gardez le cordon à distance des surfaces chauffées.
5. Ne faites jamais tomber ou n'insérez pas un objet dans les ouvertures de l'appareil.
6. N'utilisez pas à l'extérieur, dans des endroits où des aérosols (pulvérisateurs) sont utilisés ou là où de l'oxygène est administré.
7. N'utilisez pas cet appareil avec un peigne abîmé ou cassé, car cela pourrait causer des blessures au visage.
8. Branchez toujours la fiche à l'appareil en premier, puis pour débrancher, commutez toutes les commandes sur "arrêt".
9. Vérifiez régulièrement la prise murale pour un montage sûr.

CONSERVEZ LES PRÉSENTES INSTRUCTIONS

Important

▶ Avant utilisation

Ce rasoir corporel est utilisable sur peau sèche ou peau mouillée (avec mousse de savon). Vous pouvez utiliser ce rasoir étanche sous la douche et le nettoyer dans l'eau. Le symbole suivant indique la fonction rasage corporel humide. Ce symbole signifie que la partie portative du rasoir peut être utilisée dans un bain ou sous la douche.



Nos recherches ont démontré que votre rasage peut être plus précis et plus doux s'il est effectué avec des lames bien aiguisées. Ce rasoir dispose en outre d'une tondeuse rabattable permettant de raccourcir aisément les longs poils.

▶ Utilisation du rasoir

Attention - La grille externe de protection est très fine et peut être endommagée en cas d'utilisation incorrecte.

- Vérifiez que la grille externe de protection n'est pas endommagée avant d'utiliser le rasoir. N'utilisez pas le rasoir si cette grille est endommagée, car vous pourriez vous taillader la peau.
- Assurez-vous de bien lubrifier la grille externe de protection ou les lames avant chaque utilisation du rasoir. A défaut, le rasoir risque de vous arracher les poils ou de vous abimer la peau.
- N'appuyez jamais trop fort sur la peau, évitez de repasser sur une même zone, ne maintenez pas le rasoir au même endroit, et ne l'utilisez pas par à-coups. Tout ceci pourrait en effet causer des blessures et des inflammations cutanées, voire même des douleurs intenses.
- Ne l'utilisez pas pour un rasage facial.

▶ Recharge du rasoir

- Séchez complètement le rasoir avant de le recharger.
- N'essayez pas d'utiliser un autre chargeur que celui qui est fourni car ce dernier est spécialement conçu pour ce modèle de rasoir. Utilisez exclusivement le chargeur fourni.

- N'utilisez pas le chargeur à proximité de l'eau et manipulez-le avec les mains sèches uniquement.
- Il se peut que le rasoir dégage de la chaleur lors de son utilisation et de sa recharge. Ceci est tout à fait normal.
- Tenez l'adaptateur lorsque vous le débranchez de la prise de courant. Si vous tirez sur le cordon d'alimentation, vous risquez de l'endommager.
Le cordon d'alimentation fourni ne peut pas être remplacé. S'il était endommagé, l'appareil doit être mis au rebut.
- Ne rechargez pas le rasoir en des lieux où la température est en-dessous de 32 °F (0 °C) ou au-dessus de 104 °F (40 °C), où l'appareil est directement exposé aux rayons du soleil ou à toute autre source de chaleur, ou encore où règne une humidité élevée.
- Laissez le rasoir en charge pendant au moins 16 heures lors de la première recharge ou lorsqu'il n'a pas été utilisé pendant plus de 6 mois.

▶ Nettoyage du rasoir

- Quand vous nettoyez le rasoir à l'eau, n'utilisez ni eau salée, ni eau chaude. Nettoyez-le avec un chiffon trempé dans de l'eau savonneuse. N'employez ni solvant, ni benzène, ni alcool.

▶ Rangement du rasoir

- Rangez le chargeur dans un endroit sec où il restera à l'abri de tout dommage.
- Ne démontez pas l'appareil. Lorsqu'un service ou une réparation est nécessaire, apportez l'appareil auprès d'une personne de service qualifiée.

Spécifications

Source d'alimentation: 100-120 V CA, 50-60 Hz

(Le rasoir fonctionne uniquement sur 100-120 V.)

Tension du moteur: 1,2 V CC

Temps de chargement: 8 heures

Ce produit est destiné à une utilisation domestique uniquement.

Identification des pièces

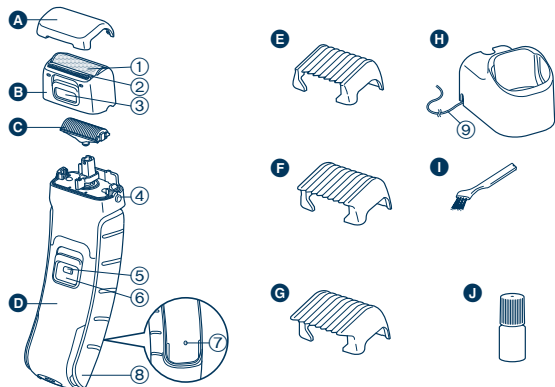

- | | |
|---|------------------------------------|
| A Couverture de protection | ⑥ Interrupteur Marche/Arrêt |
| B Cadre de la grille externe de protection | ⑦ Témoin de charge |
| ① Grille externe de protection | ⑧ Poignée |
| ② Tondeuse rabattable | E Sabot de 3 mm (1/8") |
| ③ Interrupteur de la tondeuse rabattable | F Sabot de 6 mm (1/4") |
| C Lame interne | G Sabot de 9 mm (3/8") |
| D Boîtier principal | H Chargeur (RE7-49) |
| ④ Boutons de déblocage du cadre de la grille externe de protection | ⑨ Cordon d'alimentation |
| ⑤ Bouton de verrouillage d'interrupteur | I Brosse de nettoyage |
| | J Huile |

Recharge

Recharge du rasoir

Placez le rasoir sur son chargeur pour le recharger.
La recharge du rasoir s'effectue en 8 heures.

- 1** Éteignez le rasoir.
- 2** Insérez la fiche du cordon d'alimentation dans une prise de courant et posez le chargeur sur une surface plate.
- 3** Veillez à ce que les marques indiquées sur la poignée soient bien alignées sur celles de l'appareil.
- 4** Placez-le dans le chargeur comme illustré.

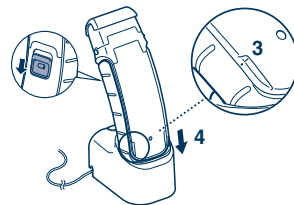

- Le témoin de charge s'allume et reste allumé jusqu'à ce que le rasoir soit retiré du chargeur.
- Une recharge complète permet d'effectuer environ 4 rasages de 7 minutes chacun.
- Si la forme de la fiche ne s'adapte pas à la prise de courant, utilisez un adaptateur de prise correspondant.

► Fixation du chargeur au mur

1. Fixez deux vis au mur comme illustré.
 - Les vis sont vendues séparément.
2. Accrochez le chargeur à l'aide de ces vis.
3. Insérez la fiche du cordon d'alimentation dans une prise de courant.

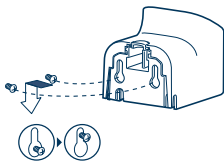

Rasage

Utilisation du rasoir

Il est recommandé de n'utiliser la tondeuse rabattable que si la longueur de vos poils ou de vos cheveux dépasse 0,2 po. (5 mm).

Rasage humide/à la mousse

Une mousse de qualité rend la peau glissante pour un rasage plus précis. N'utilisez ni de crème de rasage, ni lotion ou crème pour la peau car cela encrasse les lames.

- 1 **Mouillez-vous la peau, puis retirez le couvercle de protection.**
- 2 **Mouillez la grille externe de protection, puis placez une petite quantité de savon liquide dessus.**
- 3 **Tout en pressant sur le bouton de verrouillage de l'interrupteur, faites glisser l'interrupteur Marche/Arrêt vers le haut.**
- 4 **Appuyez délicatement afin que toute la grille externe de protection soit en contact étroit avec la peau.**



- 5 **Appliquez le rasoir contre la peau, puis appuyez-le doucement tout en déplaçant lentement à rebrousse-poil.**

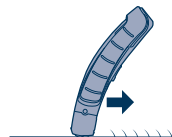

Aisselle

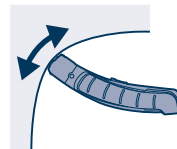

Levez le bras suffisamment haut afin de bien tendre la peau, puis rasez de long en large.

Jambes

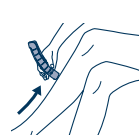

Déplacez le rasoir de la cheville vers le genou.

Arms



Déplacez le rasoir de l'extérieur vers l'intérieur.

Pour obtenir un meilleur résultat

Tirez bien sur la peau aux endroits où elle a tendance à pendre (pli des genoux et des coudes).

Rasage à sec

Vous pouvez également vous raser sans mouiller ni votre peau ni la grille externe de protection.

Utilisation de la tondeuse rabattable

1. Faites glisser l'interrupteur de la tondeuse rabattable vers le haut.
2. Faites glisser l'interrupteur Marche/Arrêt vers le haut.
3. Appliquez le rasoir contre la peau, puis appuyez-le doucement tout en le déplaçant lentement.



Maillot

Employez la tondeuse rabattable pour faire le maillot.



Utilisation des sabots

1. Choisissez un des sabots, puis fixez-le sur le rasoir.
2. Faites glisser l'interrupteur de la tondeuse rabattable vers le haut.
3. Faites glisser l'interrupteur Marche/Arrêt vers le haut.
4. Appliquez le rasoir contre la peau, puis appuyez-le doucement tout en le déplaçant lentement à rebrousse-poil.
 - Tondez lentement et avec précaution pour éviter que des poils ne se coincent dans le sabot.
 - Nettoyez le rasoir dès que le rasage perd en qualité, ou lorsqu'il s'encrasse.

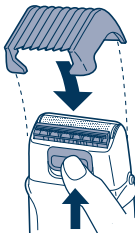

Utilisation de la poignée

► Rasage de zones difficiles d'accès (mollets, dos, etc.)

1. Éteignez le rasoir.
 - Le mouvement de la poignée sera fort si l'interrupteur est laissé sur Marche.
2. Rallongez la poignée en la faisant glisser jusqu'à ce qu'un déclic se fasse entendre.
 - Réglable sur 1,5 po. (37,5 mm) et sur 3,0 po. (75 mm).
3. Inclinez la poignée lorsqu'elle est au maximum de sa longueur.
 - Réglable jusqu'à 15° en 6 crans.
4. Faites glisser l'interrupteur Marche/Arrêt vers le haut.
5. Appliquez le rasoir sur la zone difficile d'accès, puis faites-le glisser doucement.

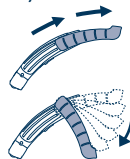

Nettoyage du rasoir

1. Pressez sur les boutons de déblocage du cadre de la grille externe de protection pour retirer le cadre de la grille.
2. Pour retirer la lame interne, saisissez-la fermement des deux côtés puis tirez-la d'une traite hors du rasoir.
3. Nettoyez à l'eau courante.
4. Essuyez toute trace d'eau à l'aide d'un chiffon sec.

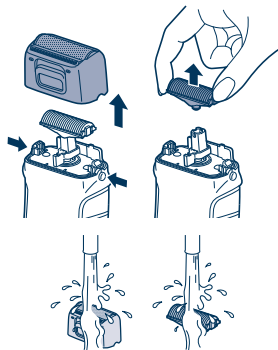

► Nettoyage avec la brosse

Il est également possible de nettoyer le rasoir avec la brosse prévue à cet effet.

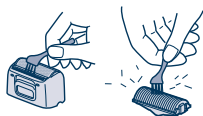

Lubrification

Appliquez de l'huile sur la grille externe de protection, sur la tondeuse rabattable et sur la tondeuse à barbe avant et après chaque utilisation.

► Grille externe de protection et tondeuse rabattable

1. Appliquez une goutte d'huile sur la grille externe de protection.
2. Relevez la tondeuse rabattable et appliquez-y une goutte d'huile.
3. Mettez le rasoir en marche et faites-le tourner pendant quelques secondes.

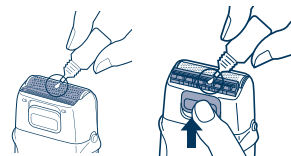

Remplacement de la grille externe de protection et de la lame interne

grille externe de protection	une fois par an
lame interne	une fois tous les deux ans

► Remplacement de la grille externe de protection

Ne démontez la grille externe de protection que si vous la remplacez.

1. Pressez sur les boutons de déblocage du cadre de la grille externe de protection pour retirer le cadre de la grille.
2. Pressez l'avant et l'arrière du cadre de la grille externe de protection, puis soulevez l'un des taquets de la grille externe de protection.
3. Faites glisser la grille externe de protection dans son cadre, puis dirigez les rebords en plastique vers les crochets du cadre, jusqu'à ce qu'ils s'encliquètent sur le rasoir.

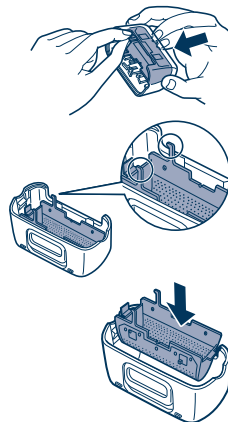

► Remplacement de la lame interne

1. Pressez sur les boutons de déblocage du cadre de la grille externe de protection pour retirer le cadre de la grille.
2. Pour retirer la lame interne, saisissez-la fermement des deux côtés puis tirez-la d'une traite hors du rasoir.
3. Pour introduire la nouvelle lame interne dans le rasoir, maintenez-la des deux côtés et appuyez dessus jusqu'à ce qu'elle s'encliquète sur le rasoir.

Retrait de la batterie rechargeable intégrée

ATTENTION:

L'appareil que vous vous êtes procuré est alimenté par une pile au nickel-métal-hydrure (NiMH). Pour des renseignements sur le recyclage de la pile, veuillez composer le 1-800-8-BATTERY.



Retirez la batterie rechargeable intégrée avant de vous débarrasser du rasoir. Ne démontez ni ne remplacez la batterie. Sinon, vous ne pourrez pas réutiliser le rasoir. Cela peut entraîner un incendie ou un choc électrique. Faites remplacer la batterie par un centre de service agréé. Retirez la batterie comme illustré.

- Déchargez complètement la batterie.
- Faites très attention à ne pas court-circuiter la batterie.

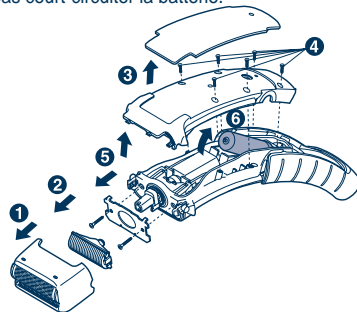

POUR PLUS DE RENSEIGNEMENTS, COMMUNIQUER AVEC L'UNE DES SUCCURSALES MENTIONNÉES À L'ENDOS DU MANUEL. POUR LE CANADA, CONTACTER L'UNE DES SUCCURSALES DE VENTE INDIQUÉES AU DOS.

INSTRUCCIONES DE SEGURIDAD IMPORTANTES

Al utilizar un dispositivo eléctrico, deben seguirse siempre unas precauciones básicas que incluyen las siguientes:

Lea todas las instrucciones antes de utilizar este dispositivo.

PELIGRO Para reducir el riesgo de descargas eléctricas:

1. No intente alcanzar un dispositivo que se haya caído al agua. Desenchúfelo inmediatamente.
2. El cargador no debe sumergirse ni utilizarse en la ducha.
3. No coloque ni guarde el dispositivo donde pueda caerse en una bañera o lavabo. No lo coloque ni lo deje caer en agua o algún otro líquido. Siempre regréselo a la unidad para pared después de utilizarlo.
4. Excepto cuando lo esté cargando, desenchufe siempre este aparato de la toma eléctrica tras utilizarlo.
5. Desenchufe este dispositivo antes de limpiarlo.
6. No utilice un alargador con este dispositivo.

ADVERTENCIA Para reducir el riesgo de quemaduras, fuego, descargas eléctricas o daños personales:

1. Es necesaria una supervisión cercana cuando el dispositivo sea utilizado por o cerca de niños o minusválidos.

2. Utilice este dispositivo solamente para el uso para el que se ha diseñado como se describe en este manual. No utilice ningún accesorio no recomendado por el fabricante.
3. Nunca utilice el dispositivo si tiene el cordón o el enchufe dañado, si no funciona correctamente, o si se ha caído, dañado o mojado. Devuelva el dispositivo a un centro de servicio para examinarlo y repararlo.
4. Mantenga el cable alejado de las superficies calientes.
5. Nunca deje caer ni introduzca ningún objeto por cualquier abertura.
6. No utilice la afeitadora en exteriores o donde se estén utilizando aerosoles (spray) o donde se esté administrando oxígeno.
7. No utilice el dispositivo con un accesorio de peinado averiado o roto, ya que podría provocar lesiones en el rostro.
8. Conecte siempre el enchufe al dispositivo y, a continuación, a la toma de corriente. Para desconectarlo, coloque todos los controles en la posición "apagado" y, a continuación, retire el enchufe de la toma de corriente.
9. Inspeccione periódicamente la unidad para pared por seguridad.

GUARDE ESTAS INSTRUCCIONES

Importante

► Antes de usar

Esta afeitadora corporal para condiciones húmedas o secas puede utilizarse para un afeitado en húmedo con espuma de jabón o para un afeitado en seco. Utilice la afeitadora hermética bajo la ducha y límpiela con agua. A continuación está el símbolo de afeitadora corporal en húmedo. El símbolo indica que el dispositivo manual puede utilizarse en el baño o en la ducha.



Nuestros estudios han demostrado que puede disfrutar de afeitados más apurados y más suaves con las cuchillas afiladas. Y nuestro recortador emergente puede cortar con facilidad vellos largos.

► Utilización de la afeitadora

Precaución - La lámina metálica externa es muy fina y puede dañarse si no se utiliza correctamente -.

- Compruebe que la lámina metálica externa no esté dañada antes de utilizar la afeitadora. No utilice la afeitadora si la lámina metálica externa está dañada ya que podría cortarse la piel.
- Asegúrese de lubricar la lámina metálica externa o las cuchillas antes de utilizar la afeitadora. De lo contrario, podría ocasionar que la afeitadora tire de los pelos o que dañe la piel.
- No presione con fuerza sobre la piel, frote repetidamente en la misma área, mantenga en un mismo punto de la piel ni haga movimientos punzantes al utilizar la afeitadora. De lo contrario, podría dañar la piel, causar inflamación o aumentar el dolor.
- No utilizar para el afeitado facial.

► Carga de la afeitadora

- Seque la afeitadora completamente antes de cargarla.
- No intente utilizar un cargador que no sea el incluido; éste está diseñado específicamente para este modelo. Utilice exclusivamente el cargador incluido.

- Mantenga el cargador alejado del agua y manéjelo solamente con las manos secas.
- La afeitadora podría calentarse durante el uso y durante la carga. Sin embargo, esto no es un indicio de mal funcionamiento.
- Sujete el adaptador al desconectarlo de la toma de corriente. Si tira del cable de suministro, podría dañarlo. El cable de suministro no puede ser sustituido. Si el cable está dañado, el artefacto debe ser descartado.
- No cargue la afeitadora en donde la temperatura sea menor de 32 °F (0 °C) o mayor de 104 °F (40 °C), en donde se encuentre expuesta a la luz solar directa o a una fuente de calor, o en donde haya mucha humedad.
- Cargue la afeitadora durante un mínimo de 16 horas cuando la cargue por primera vez, o cuando no haya sido utilizada durante más de 6 meses.

► Limpieza de la afeitadora

- Al limpiar la afeitadora con agua, no utilice agua salada ni agua caliente. Frótelas con un paño humedecido en agua jabonosa. No utilice disolventes, benceno ni alcohol.

► Guardar la afeitadora

- Guarde el cargador en un lugar seco en el que esté a salvo de daños.
- No desmonte el aparato. Cuando requiera servicio de mantenimiento o reparación, llévelo a un técnico cualificado.

ESPECIFICACIONES

Fuente de alimentación: 100-120 V AC, 50-60 Hz
(Utilice la afeitadora únicamente con fuentes de alimentación de CA de 100-120 V.)

Voltaje del motor: 1,2 V CC

Tiempo de carga: 8 horas

Este producto está destinado solamente para uso doméstico.

Identificación de las partes

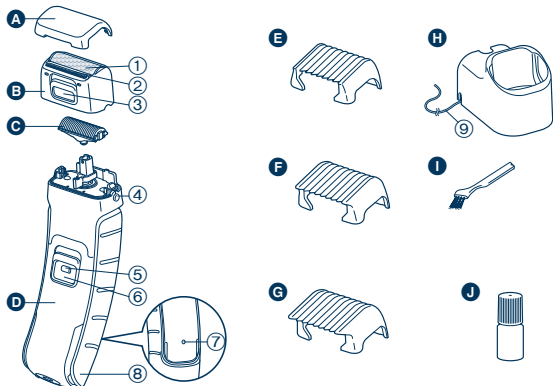

- A** Tapa protectora
B Marco de la lámina
① Lámina metálica externa
② Recortador emergente
③ Interruptor del recortador emergente
C Cuchilla interna
D Cuerpo principal
④ Botones de liberación del marco de la lámina
⑤ Botón de bloqueo del interruptor
⑥ Interruptor de encendido/apagado
⑦ Luz indicadora de carga
⑧ Asa
E Peine guía de 3 mm (1/8")
F Peine guía de 6 mm (1/4")
G Peine guía de 9 mm (3/8")
H Cargador (RE7-49)
⑨ Cable de alimentación
I Escobilla de limpieza
J Aceite

Carga

Carga de la afeitadora

Coloque la afeitadora sobre el cargador para cargarla. Puede cargar la afeitadora en 8 horas.

- 1** Apague la afeitadora.
- 2** Enchufe el cable de suministro eléctrico en una toma de corriente y coloque el cargador sobre una superficie plana.
- 3** Asegúrese de que las marcas del asa y del cuerpo principal se encuentren alineadas entre sí.
- 4** Insértela en el cargador como se muestra.

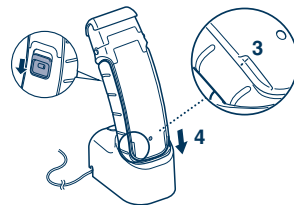

- La luz indicadora de carga se ilumina y permanece así hasta que la afeitadora sea retirada del cargador.
- Una carga completa proporcionará suficiente energía para aprox. 4 afeitados de 7 minutos (cada uno).
- Si la forma del enchufe no se ajusta a la toma de corriente, utilice un adaptador de enchufe con una configuración apropiada.

Fijación del cargador en la pared.

1. Ponga dos tornillos en la pared como se muestra.
 - Los tornillos se venden por separado.
2. Enganche el cargador con estos tornillos.
3. Enchufe el cable de suministro eléctrico en una toma de corriente doméstica.

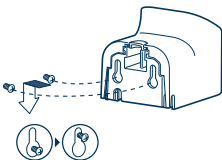

Afeitado

Utilización de la afeitadora

Recorte los pelos utilizando el recortador emergente si son más largos de 0,2 pulg. (5 mm).

Afeitado en húmedo/con espuma

Afeitarse con espuma de jabón permite que la piel esté más suave, consiguiendo así un afeitado más apurado. No utilice crema de afeitar, crema de piel ni loción para piel ya que las cuchillas se atascarán.

- 1** Moje la piel y quite la tapa protectora.
- 2** Moje la lámina metálica externa y coloque una cantidad pequeña de jabón corporal líquido en la lámina.
- 3** Mientras pulsa el botón de bloqueo del interruptor, deslice el interruptor de encendido/apagado hacia arriba.
- 4** Presione suavemente, de forma que la lámina metálica externa se encuentre en contacto con la



piel.

- 5** Ponga la afeitadora sobre la piel y presione suavemente mientras la mueve lentamente en sentido contrario a la dirección de crecimiento del vello.

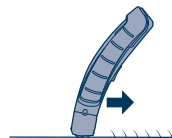

Axila

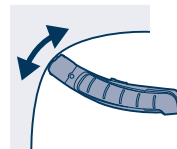

Mantenga el brazo suficientemente subido para estirar la piel, y afeite hacia adelante y hacia atrás.

Piernas



Mueva la afeitadora desde el tobillo hasta la rodilla.

Brazos



Mueva la afeitadora desde fuera hacia adentro.

Para obtener los mejores resultados

Estire la piel en áreas en las que sea propensa a colgarse (en la parte de adentro de las rodillas y de los codos).

Afeitado en seco

También puede afeitarse sin humedecer la piel ni la lámina metálica externa.

Utilización del recortador emergente

1. Desplace hacia arriba el interruptor del recortador emergente.
2. Deslice el interruptor de encendido/apagado hacia arriba.
3. Ponga la afeitadora sobre la piel y presione suavemente mientras la mueve lentamente.



Para la línea del biquini

Utilice el recortador emergente para la línea del biquini.

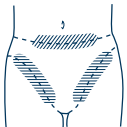

Utilización de los peines guía

1. Seleccione el accesorio y colóquelo en la afeitadora.
2. Desplace hacia arriba el interruptor del recortador emergente.
3. Deslice el interruptor de encendido/apagado hacia arriba.
4. Ponga la afeitadora sobre la piel y presione suavemente mientras la mueve lentamente en sentido contrario a la dirección de crecimiento del vello.
 - Recorte lentamente y con cuidado para evitar que los pelos queden atrapados en el peine guía.
 - Limpie la afeitadora cuando ya no afeite bien o cuando esté atascada.

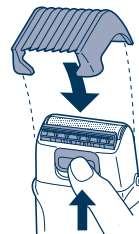

Utilización del asa

- **Afeitado de áreas difíciles de alcanzar (pantorrillas, espalda, etc.)**
1. Apague la afeitadora.
 - El movimiento de manipulación será firme si el interruptor se deja ENCENDIDO.
 2. Extienda el asa deslizándola hasta que haga clic.
 - Ajustable a 1,5 pulg. (37,5 mm) o a 3,0 pulg. (75 mm).
 3. Doble el asa cuando se encuentre totalmente extendida.
 - Ajustable en 15 grados en un total de 6 posiciones.

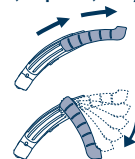

- Deslice el interruptor de encendido/apagado hacia arriba.
- Ponga la afeitadora en las áreas difíciles de alcanzar y deslícela suavemente.

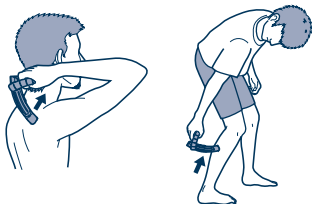

► Limpieza con la escobilla

También puede limpiar la afeitadora con la escobilla de limpieza.



Limpieza

Limpieza de la afeitadora

- Pulse los botones de liberación del marco de la lámina para extraer el marco de la lámina.
- Extraiga la cuchilla interna agarrándola con firmeza por sus extremos y tirando hacia afuera.
- Limpie con agua corriente.
- Limpie las gotas de agua con un paño seco.

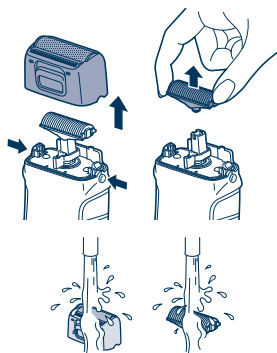

Lubricación

Ponga aceite en la lámina metálica externa, en el recortador emergente y en el recortador para barba, antes y después de cada uso.

► Lámina metálica externa y recortador emergente

- Ponga una o dos gotas de aceite en la lámina externa.
- Levante el recortador emergente y ponga una gota de aceite.
- Encienda la afeitadora y déjela funcionando durante unos cuantos segundos.

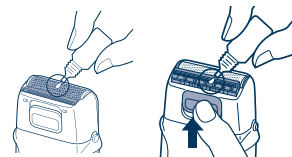

Sustitución de la lámina metálica externa y de la cuchilla interna

lámina metálica externa	una vez al año
cuchilla interna	una vez cada dos años

► Sustitución de la lámina metálica externa

Nunca quite en ningún momento la lámina metálica externa más que para sustituirla.

1. Pulse los botones de liberación del marco de la lámina para extraer el marco de la lámina.
2. Presione las partes frontal y posterior del marco de la lámina y levante uno de los tiradores de la lámina metálica externa.
3. Coloque la lámina metálica externa en el marco deslizándola y ajuste los bordes de plástico sobre los ganchos del marco de la lámina hasta que ésta encaje en la afeitadora.

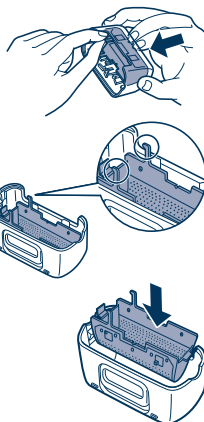

► Sustitución de la cuchilla interna

1. Pulse los botones de liberación del marco de la lámina para extraer el marco de la lámina.
2. Extraiga la cuchilla interna agarrándola con firmeza por sus extremos y tirando hacia afuera.
3. Para insertar la nueva cuchilla interna, sujete la cuchilla por sus extremos y presiónela hacia abajo hasta que encaje en la afeitadora.

Extracción de la batería recargable interna

ATENCIÓN:

El producto que ha comprado se alimenta con una batería de hidruros de metal níquel (Ni-MH) reciclable.

Llame al teléfono 1-800-8-BATTERY para obtener información acerca de cómo reciclar esta batería.



Quite la batería recargable integrada antes de desechar la afeitadora. No desarme ni sustituya la batería. De lo contrario no podrá utilizar la afeitadora nuevamente. Esto podría provocar un incendio o un golpe eléctrico. Sustitúyalas en un centro de servicios autorizado.

Extraiga la batería tal y como se indica.

- Descargue la batería por completo.
- Tenga cuidado de no causar un cortocircuito en la batería.

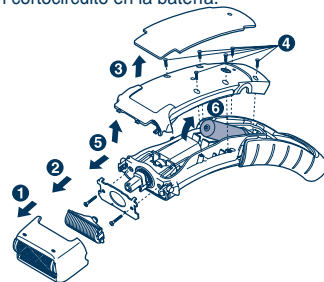

PARA SU CONVENIENCIA, AHORA DISPONEMOS DE UNA LÍNEA NACIONAL DE LLAMADA GRATIS PARA LA COMPRA DE ACCESORIOS (SOLEMENTE EN USA); LLAME AL 1-800- 332-5368. PARA CANADÁ, CONTACTE A NUESTRAS SUCURSALES DE VENTA QUE SE MENCIONAN EN LA CONTRATA.

IN USA CONTACT:

Panasonic Consumer Electronics Company

One Panasonic Way 2F-3 Secaucus, NJ 07094

IN PUERTO RICO CONTACT:

Panasonic Puerto Rico, Inc.

San Gabriel Industrial Park 65th Infantry Avenue KM9.5

Carolina, Puerto Rico 00630

IN CANADA CONTACT:

AU CANADA, CONTACTER:

Panasonic Canada Inc.

5770 Ambler Drive, Mississauga, Ontario L4W 2T3

(905) 624-5010

En México:

Panasonic de México, S.A de C.V.

México D.F.

Moras 313 Col. Tlacoquemecatl Del Valle Del. Benito Juarez Mexico, D.F.03200

Tel: 54 88 10 00

Service • Assistance • Accessories

Dépannage • Assistance • Accessoires

Call 1-800-338-0552 (In USA)

<http://www.panasonic.com/shavers/>

<http://www.panasonic.com/consumersupport/>

Call 1-800-561-5505 (In Canada)

Composer 1-800-561-5505 (Au Canada)

<http://www.panasonic.ca/>

Free Manuals Download Website

<http://myh66.com>

<http://usermanuals.us>

<http://www.somanuals.com>

<http://www.4manuals.cc>

<http://www.manual-lib.com>

<http://www.404manual.com>

<http://www.luxmanual.com>

<http://aubethermostatmanual.com>

Golf course search by state

<http://golfingnear.com>

Email search by domain

<http://emailbydomain.com>

Auto manuals search

<http://auto.somanuals.com>

TV manuals search

<http://tv.somanuals.com>