

Panasonic®

Operating Instructions
Manuel d'utilisation

Rechargeable Shaver
Rasoir rechargeable

Model No. ES8101
N° de modèle ES8101

English	2
Français	8
Español	14



Before operating this unit, please read these instructions completely.
Il est recommandé de lire attentivement ce manuel avant d'utiliser l'appareil.

IMPORTANT SAFETY INSTRUCTIONS

When using an electrical appliance, basic precautions should always be followed, including the following:

Read all instructions before using this appliance.

DANGER To reduce the risk of electric shock:

1. Do not reach for an appliance that has fallen into water. Unplug immediately.
2. Charger unit is not for immersion or for use in shower.
3. Do not place or store appliance where it can fall or be pulled into a tub or sink. Do not place in or drop into water or other liquid.
4. Except when charging, always unplug this appliance from the electrical outlet immediately after using.
5. Unplug this appliance before cleaning.
6. Do not use an extension cord with this appliance.

WARNING To reduce the risk of burns, fire, electric shock, or injury to persons:

1. Close supervision is necessary when this appliance is used by, on, or near children or invalids.

2. Use this appliance only for its intended use as described in this manual. Do not use attachments not recommended by the manufacturer.
3. Never operate this appliance if it has a damaged cord or plug, if it is not working properly, if it has been dropped or damaged, or dropped into water. Return the appliance to a service center for examination and repair.
4. Keep the cord away from heated surfaces.
5. Never drop or insert any object into any opening.
6. Do not use outdoors or operate where aerosol (spray) products are being used or where oxygen is being administered.
7. Do not use this appliance with damaged shaving blades and/or foil, as facial injury may occur.
8. Always attach plug to appliance first, then to outlet. To disconnect, turn all controls to "off" then remove plug from outlet.

SAVE THESE INSTRUCTIONS

SPECIFICATIONS

Power source: 100-240 V AC, 50-60 Hz
(Automatic voltage conversion)

Motor voltage: 3.6 V DC

Charging time: 1 hour

This product is intended for household use only.

Important

► Before use

This Wet/Dry shaver can be used for wet shaving with shaving lather or for dry shaving. You can use this watertight shaver in the shower and clean it in water. The following is the symbol of Wet shaver. The symbol means that the hand-held part may be used in a bath or shower.



Treat yourself to wet lather shaves for at least three weeks and notice the difference. Your Panasonic Wet/Dry shaver requires a little time to get used to because your skin and beard need about a month to adjust to any new shaving method.

► Using the shaver

Caution - The outer foil is very thin and can be damaged if not used correctly. Check that the foil is not damaged before using the shaver. Do not use the shaver if the foil etc. is damaged as you will cut your skin.

► Charging the shaver

Do not use any power cord or AC adaptor other than one specifically designed for this model. Plug in the adaptor into a household outlet where there is no moisture and handle it with dry hands. The shaver may become warm during use and charging. However, this is not a malfunction. Do not charge the shaver where it will be exposed to direct sunlight or other heat sources. Hold the adaptor when disconnecting it from the household outlet. If you tug on the power cord, you may damage it. Contact an authorized service center if the power cord gets damaged.

Adequate ambient temperature for charging is 15-35 °C (59-95 °F).

If the plug symbol  does not glow initially when the shaver is plugged in, wait for a short while until it does.

The adaptor is intended to be correctly oriented in a vertical or floor mount position.

► Cleaning the shaver

Warning - Disconnect the power cord from the shaver before cleaning it to prevent electric shock.

Keep both the inner blades inserted. If only one of the inner blades is inserted, the shaver may be damaged. If you clean the shaver with water, do not use salt water or hot water. Do not soak the shaver in water for a long period of time. Wipe it with a cloth dampened with soapy water. Do not use thinner, benzine or alcohol.

► Storing the shaver

Disconnect the power cord when storing the shaver. Do not bend the power cord or wrap it around the shaver. Do not leave this shaver within the reach of small children. Keep these operating instructions in a safe place.

Parts identification

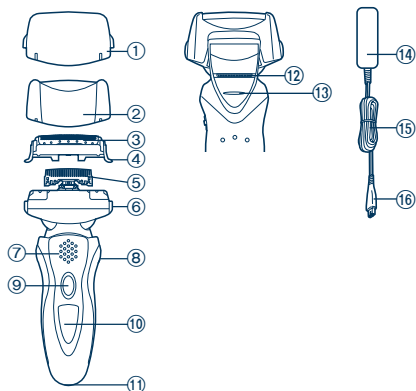



- | | |
|-------------------------------------|--------------------|
| ① Protective cap | ⑨ OFF/ON switch |
| ② Foil frame | ⑩ LED display |
| ③ System outer foil | ⑪ Appliance socket |
| ④ System outer foil release buttons | ⑫ Trimmer |
| ⑤ Inner blades | ⑬ Trimmer handle |
| ⑥ Foil frame release buttons | ⑭ Adaptor (RE7-40) |
| ⑦ Finger rest | ⑮ Power cord |
| ⑧ Pivot action selector | ⑯ Appliance plug |

Charge

Charging

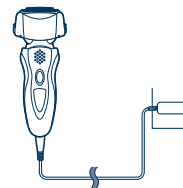

- 1 Insert the appliance plug into the shaver.
- 2 Plug in the adaptor into a household outlet.

-  glows and charging starts.
- Charging is completed when  blinks.
(Max. 1 hour later)





- If the shape of the plug does not fit the power outlet, use an attachment plug adaptor of the proper configuration.

Reading the charge lamp

<p>While charging</p>  <p>Glowes red.</p>	<p>After charging is completed</p>  <p>Blinks red once every second.</p>	<p>10 minutes after charging is completed</p>  <p>Blinks red once every 2 seconds.</p>
--	---	---

When the battery capacity is low



- You can shave 1 to 2 times after  blinks. (This will differ depending on usage.)

 blinks.

- A full charge will supply enough power for approx. 14 shaves of 3 minutes each.

► Using the trimmer

Slide the trimmer handle up. Place at a right angle to your skin and move downwards to trim your sideburns.



Shave

Using the shaver

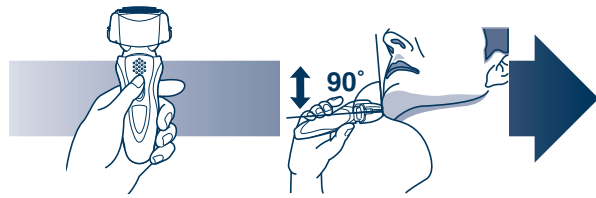

- 1 Press the OFF/ON switch.**
- 2 Hold the shaver as illustrated above and shave.**

- Start out shaving by applying gentle pressure to your face. Stretch your skin with your free hand and move the shaver back and forth in the direction of your beard. You may gently increase the amount of pressure as your skin becomes accustomed to this shaver. Applying excessive pressure does not provide a closer shave.

► Pivot action selector

Use to select "SOFT" (soft) or "LOCK" (lock).

You can change the pivot action whether the shaver is turned on or off.

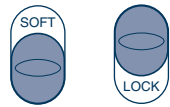

Cleaning

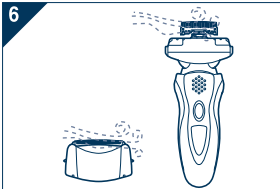
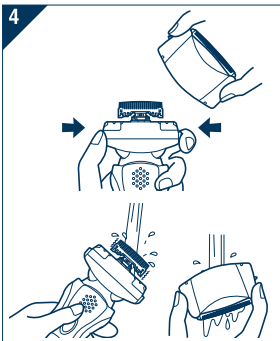
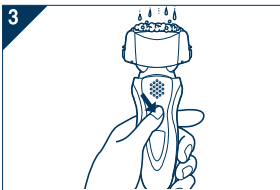

1. Disconnect the power cord from the shaver.
2. Apply some hand soap and some water to the outer foil.
3. Press the OFF/ON switch for more than 2 seconds to activate the turbo mode for "sonic" vibration cleaning.
 - or flash around randomly.
 - After about 20 seconds, it will be automatically turned off, or you can turn it off by pressing the OFF/ON switch.
4. Remove the system outer foil and press the OFF/ON switch for more than 2 seconds to activate the turbo mode for "sonic" vibration cleaning and clean it with running water.
5. Wipe off any drops of water with a dry cloth.
6. Remove the system outer foil and the foil frame to allow them to dry completely.

Caution for turbo mode

- Shaving in turbo mode may damage your skin. Turn the shaver off and then on again to cancel turbo mode.
- Do not place your fingers on the OFF/ON switch while using the shaver. This may cause the shaver to turn off or enter turbo mode. Place your fingers on the finger rest while using the shaver.

Replacing the system outer foil and the inner blades

system outer foil	once every year
inner blade	once every two years

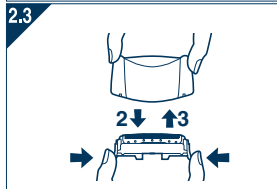
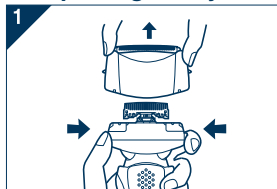
► Replacing the system outer foil

1. Press the foil frame release buttons and lift the system outer foil upwards as illustrated.
2. Press the system outer foil release buttons and pull down the system outer foil as illustrated.
3. Insert the system outer foil until it clicks.
 - Always attach the system outer foil in proper direction.
 - Always insert the system outer foil to the foil frame when attaching to the shaver.

► Replacing the inner blades

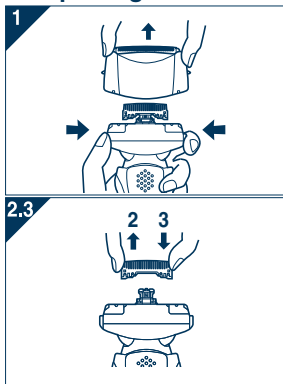

1. Press the foil frame release buttons and lift the system outer foil upwards as illustrated.
2. Remove the inner blades one at a time as illustrated.
 - Do not touch the edges (metal parts) of the inner blades to prevent injury to your hand.
3. Insert the inner blades one at a time until they click as illustrated.

Removing the built-in rechargeable battery

ATTENTION:

The lithium ion battery you have purchased is recyclable. Please call 1-800-8-BATTERY for information on how to recycle this battery.



WARNING for Lithium Battery:

Fire, explosion, and severe burn hazard. Do not crush, disassemble, heat above 100°C (212°F), or incinerate.

Remove the built-in rechargeable battery before disposing of the shaver. Do not dismantle or replace the battery so that you can use the shaver again. This could cause fire or an electric shock. Replace it at an authorized service center.

- Disconnect the power cord from the shaver when removing the battery.
- Perform steps ① to ⑤ and lift the battery, and then remove it.

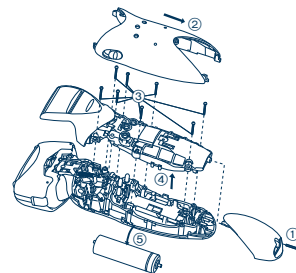

FOR YOUR CONVENIENCE, WE HAVE ESTABLISHED A TOLL-FREE (IN USA ONLY) NATIONAL ACCESSORY PURCHASE HOT LINE AT 1-800-332-5368.

IN CANADA, CONTACT PANASONIC CANADA INC. AT THE ADDRESS OR TELEPHONE NUMBER ON THE BACK PAGE.

CONSIGNES DE SÉCURITÉ IMPORTANTES

Lors de l'utilisation d'un appareil électrique, il faut toujours prendre des précautions de base, y compris les suivantes:

Lisez toutes les instructions avant d'utiliser cet appareil.

DANGER Afin de réduire tout risque d'électrocution:

1. Ne touchez pas un appareil qui est tombé dans l'eau. Débranchez-le immédiatement.
2. N'immergez ni n'utilisez le chargeur dans la douche.
3. Ne placez ni ne rangez l'appareil là où il peut tomber ou être précipité dans une baignoire ou un évier. Ne déposez ou n'échappez pas dans l'eau ou dans un autre liquide.
4. Débranchez toujours cet appareil de la prise électrique immédiatement après usage, excepté pendant la charge.
5. Débranchez cet appareil avant de le nettoyer.
6. N'employez pas de rallonge avec cet appareil.

MISES EN GARDE Afin de réduire le risque de brûlures, d'incendie, d'électrocution ou de blessures corporelles:

1. Une grande vigilance est nécessaire lorsque cet appareil est utilisé par des enfants ou des personnes handicapées, sur eux ou en leur présence.
2. Utilisez cet appareil uniquement pour son usage prévu, comme le décrit le présent manuel. N'utilisez pas d'accessoires qui ne sont pas recommandés par le fabricant.

3. N'utilisez jamais cet appareil si le cordon ou la fiche est endommagé, s'il ne fonctionne pas correctement, s'il est tombé, endommagé ou tombé dans l'eau. Retournez l'appareil à un centre de réparation pour le faire inspecter et réparer.
4. Gardez le cordon à distance des surfaces chauffées.
5. Ne faites jamais tomber ou n'insérez pas un objet dans les ouvertures de l'appareil.
6. N'utilisez pas à l'extérieur, dans des endroits où des aérosols (pulvérisateurs) sont utilisés ou là où de l'oxygène est administré.
7. N'utilisez pas ce rasoir avec des lames de rasage et/ou une grille endommagées, car des blessures au visage risquent de se produire.
8. Branchez toujours la fiche à l'appareil en premier, puis pour débrancher, commutez toutes les commandes sur "arrêt".

CONSERVEZ LES PRÉSENTES INSTRUCTIONS

CARACTÉRISTIQUES TECHNIQUES

Alimentation: 100-240 V c.a., 50-60 Hz
(Conversion de tension automatique)

Tension du moteur: 3,6 V c.c.

Temps de recharge: 1 heure

Ce produit est destiné à un usage domestique uniquement.

Important

► Avant utilisation

Ce rasoir sec/mouillé peut être utilisé pour le rasage mouillé avec du gel de rasage ou pour le rasage à sec. Vous pouvez utiliser ce rasoir étanche sous la douche et le nettoyer dans l'eau. Le symbole suivant indique un rasoir mouillé. Ce symbole signifie que la partie du rasoir qui est tenue à la main peut être utilisée dans un bain ou sous la douche.



Essayez le rasage mouillé au gel pendant un minimum de trois semaines et vous verrez la différence! Il vous faudra un peu de temps pour vous habituer à votre rasoir Panasonic sec/mouillé car votre peau et votre barbe ont besoin d'un mois environ pour s'adapter à une nouvelle méthode de rasage.

► Utilisation du rasoir

Attention - La grille de protection est très fine et peut être endommagée en cas d'utilisation incorrecte. Vérifiez que la grille n'est pas endommagée avant d'utiliser le rasoir. N'utilisez pas le rasoir si la grille est endommagée car vous pourriez vous couper la peau.

► Chargement du rasoir

N'utilisez pas de cordon d'alimentation ou d'adaptateur secteur autres que ceux prévus pour ce modèle. Branchez l'adaptateur dans une prise secteur qui n'est pas humide et manipulez-le en ayant les mains sèches. Le rasoir pourrait dégager de la chaleur lors de son utilisation et de son chargement. Ceci est tout à fait normal. Ne chargez pas le rasoir dans un endroit où il sera exposé à la lumière directe du soleil ou à une autre source de chaleur. Tenez l'adaptateur lorsque vous le déconnectez de la prise secteur. Si vous tirez sur le cordon d'alimentation, vous risquez de l'endommager. Contactez un centre de service agréé si le cordon d'alimentation est endommagé.

La température adéquate pour le chargement est 15-35 °C (59-95 °F). Si ➡ ne s'allume pas, patientez pendant un court instant jusqu'à ce qu'il s'allume.

Il convient de placer l'adaptateur à la verticale ou sur le plancher.

► Nettoyage du rasoir

Avertissement - Déconnectez le cordon d'alimentation du rasoir avant de nettoyer ce dernier, afin de ne pas vous électrocuter.

Veillez à ce que les deux lames soient insérées. Si une seule lame est insérée, le rasoir peut être endommagé. Si vous nettoyez le rasoir à l'eau, n'utilisez pas d'eau salée ni d'eau chaude. Ne laissez pas tremper le rasoir dans l'eau pendant trop longtemps. Nettoyez-le avec un chiffon trempé dans de l'eau savonneuse. N'utilisez pas de solvant, de benzène ou d'alcool.

► Rangement du rasoir

Déconnectez le cordon d'alimentation avant de ranger le rasoir. Ne pliez pas le cordon d'alimentation et ne l'enroulez pas autour du rasoir. Ne laissez pas ce rasoir à portée des enfants. Conservez et rangez ces instructions.

Identification des pièces

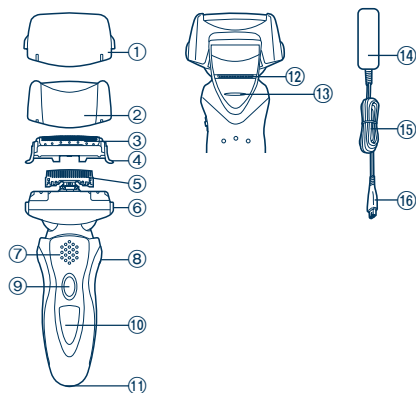

- | | |
|---|--------------------------------|
| ① Couvercle de protection | ⑨ Interrupteur de marche/arrêt |
| ② Cadre de la grille de protection | ⑩ Affichage DEL |
| ③ Grille de protection du système | ⑪ Prise |
| ④ Boutons de déverrouillage de la grille de protection du système | ⑫ Taille-favoris |
| ⑤ Lames intérieures | ⑬ Levier du taille-favoris |
| ⑥ Boutons de déverrouillage du cadre de grille de protection | ⑭ Adaptateur (RE7-40) |
| ⑦ Support d'appui des doigts | ⑮ Cordon d'alimentation |
| ⑧ Sélecteur d'action à pivot | ⑯ Fiche de l'appareil |

Chargement

Charge

1 Insérez la prise de l'appareil dans le rasoir.

2 Branchez l'adaptateur à la prise secteur.

- ➡ s'allume puis la recharge démarre.
- Une fois le chargement terminé, ➡ se met à clignoter.
(1 heure après au maximum)

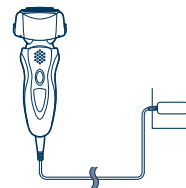

- Si la forme de la fiche ne correspond pas à la prise de courant, utilisez un adaptateur de prise de la même configuration.

À propos du témoin

Pendant le chargement



S'allume en rouge.

Une fois le chargement terminé



Clignote en rouge une fois par seconde.

10 minutes après la fin du chargement



Clignote en rouge une fois toutes les 2 secondes.

Lorsque la capacité de la batterie est faible



- Vous pouvez encore vous raser 1 ou 2 fois après que  l'indicateur se mette à clignoter. (Cela dépend des conditions d'utilisation.)

 clignote.

- Une pleine charge permettra d'effectuer environ 14 rasages de 3 minutes chacun.

► Utilisation du taille-favoris

Faites glisser le levier du taille-favoris vers le haut. Positionnez le taille-favoris à angle droit sur votre peau et descendez pour tailler vos favoris.



Se raser

Utilisation du rasoir

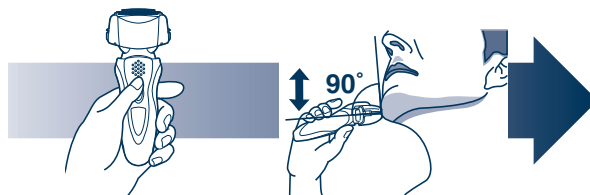

1 Appuyez sur l'interrupteur de marche/arrêt.

2 Tenez le rasoir comme illustré ci-dessus et rasez-vous.

- Commencez à vous raser en appuyant légèrement sur votre visage. Tendez votre peau à l'aide de l'autre main et faites des allers-retours en direction de la barbe. Vous pouvez appuyer un peu plus au fur et à mesure que votre peau s'habitue au rasoir. Néanmoins, le fait d'appuyer très fort n'augmente pas l'efficacité du rasage.

► Sélecteur d'action à pivot

S'utilise pour choisir entre "SOFT" (doux) ou "LOCK" (verrouillé).

Il est possible d'utiliser le sélecteur à pivot même lorsque le rasoir est éteint.



Nettoyage

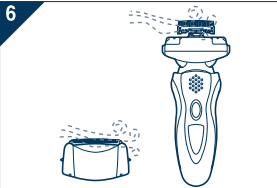
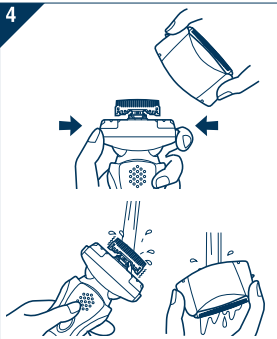
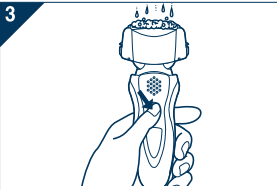

- Débranchez le cordon d'alimentation du rasoir.
- Nettoyez la grille de protection avec de l'eau savonneuse.
- Appuyez sur l'interrupteur de marche/arrêt pendant plus de 2 secondes pour activer le mode turbo de nettoyage à vibration "sonique".
 - ➡ ou ⬅ clignotent de façon aléatoire.
 - Au bout de 20 secondes, il sera éteint automatiquement, ou vous pouvez l'éteindre en appuyant sur l'interrupteur de marche/arrêt.
- Retirez la grille de protection du système et appuyez sur l'interrupteur de marche/arrêt pendant plus de 2 secondes pour activer le mode turbo de nettoyage à vibration "sonique", et la nettoyer en la passant à l'eau courante.
- Essuyez toute trace d'eau à l'aide d'un chiffon sec.
- Retirez la grille de protection ainsi que son cadre de support, pour permettre un séchage complet de l'appareil.

Avvertissement concernant le mode turbo

- Le rasage en mode turbo pourrait blesser votre peau. Éteignez le rasoir et rallumez-le pour annuler le mode turbo.
- Ne touchez pas l'interrupteur de marche/arrêt pendant l'utilisation du rasoir. Cela risquerait d'éteindre le rasoir ou d'activer le mode turbo. Placez toujours vos doigts sur le support prévu à cet effet pendant l'utilisation du rasoir.

Remplacement de la grille de protection du système et des lames intérieures

grille de protection du système	une fois par an
lame intérieure du système	une fois tous les deux ans

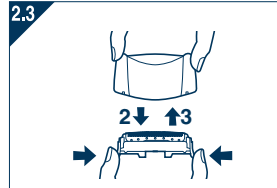
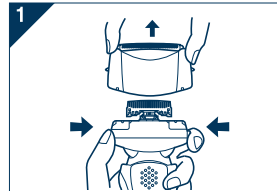
► Remplacement de la grille de protection du système

- Appuyez sur les boutons et soulevez comme indiqué sur l'illustration.
- Appuyez sur les boutons et appuyez la lame vers le bas comme indiqué sur l'illustration.
- Insérez la grille de protection du système jusqu'à ce qu'elle émette un "clic".
 - Fixez la grille de protection dans la bonne direction.
 - Remplacez la grille de protection dans son cadre de support avant de la fixer au rasoir.

► Remplacement des lames intérieures

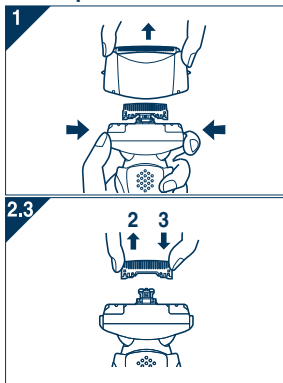

1. Appuyez sur les boutons et soulevez comme indiqué sur l'illustration.
2. Retirez les lames intérieures, une à la fois comme indiqué sur l'illustration.
 - Ne touchez pas le fil (partie métallique) des lames intérieures pour ne pas vous blesser les mains.
3. Insérez les lames intérieures, une à la fois, jusqu'à ce qu'elles émettent un "clac" comme indiqué sur l'illustration.

Retrait de la batterie rechargeable intégrée

ATTENTION:

L'appareil que vous vous êtes procuré est alimenté par une batterie au lithium-ion. Pour des renseignements sur le recyclage de la batterie, veuillez composer le 1-800-8-BATTERY.



AVERTISSEMENT sur la batterie au lithium:

Risque d'incendie, d'explosion et de brûlure grave. Ne démontez pas, ne chauffez pas à plus de 100 °C (212 °F) ou ne mettez pas au feu.

Retirez la batterie rechargeable intégrée avant de mettre le rasoir au rebut. Ne démontez pas et ne remettez pas la batterie en place pour utiliser à nouveau le rasoir. Cela pourrait entraîner un incendie ou une électrocution. Faites-la remettre en place dans un centre de service agréé.

- Débranchez le cordon d'alimentation du rasoir avant de retirer la batterie.
- Effectuez les étapes de ① à ⑤, soulevez la batterie, et retirez-la.

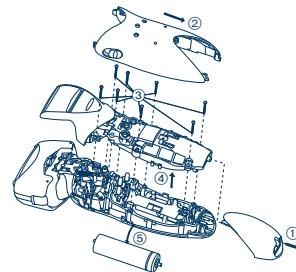

POUR PLUS DE RENSEIGNEMENTS, COMMUNIQUER AVEC L'UNE DES SUCCURSALES MENTIONNÉES À L'ENDOS DU MANUEL. POUR LE CANADA, CONTACTER L'UNE DES SUCCURSALES DE VENTE INDIQUÉES AU DOS.

INSTRUCCIONES DE SEGURIDAD IMPORTANTES

Al utilizar un dispositivo eléctrico, deben seguirse siempre unas precauciones básicas que incluyen las siguientes:

Lea todas las instrucciones antes de utilizar este dispositivo.

PELIGRO Para reducir el riesgo de descargas eléctricas:

1. No intente alcanzar un dispositivo que se haya caído al agua. Desenchúfelo inmediatamente.
2. El cargador no debe sumergirse ni utilizarse en la ducha.
3. No coloque ni guarde el dispositivo donde pueda caerse en una bañera o lavabo. No lo coloque ni lo deje caer en agua o algún otro líquido.
4. Excepto cuando lo esté cargando, desenchufe siempre este aparato de la toma eléctrica tras utilizarlo.
5. Desenchufe este dispositivo antes de limpiarlo.
6. No utilice un alargador con este dispositivo.

ADVERTENCIA Para reducir el riesgo de quemaduras, fuego, descargas eléctricas o daños personales:

1. Es necesaria una supervisión cercana cuando el dispositivo sea utilizado por o cerca de niños o minusválidos.
2. Utilice este dispositivo solamente para el uso para el que se ha diseñado como se describe en este manual. No utilice ningún accesorio no

recomendado por el fabricante.

3. Nunca utilice el dispositivo si tiene el cordón o el enchufe dañado, si no funciona correctamente, o si se ha caído, dañado o mojado. Devuelva el dispositivo a un centro de servicio para examinarlo y repararlo.
4. Mantenga el cable alejado de las superficies calientes.
5. Nunca deje caer ni introduzca ningún objeto por cualquier abertura.
6. No utilice la afeitadora en exteriores o donde se estén utilizando aerosoles (spray) o donde se esté administrando oxígeno.
7. No utilice este dispositivo si las hojas de corte o las láminas están dañadas, ya que podrían causarse heridas en la cara.
8. Conecte siempre el enchufe al dispositivo y, a continuación, a la toma de corriente. Para desconectarlo, coloque todos los controles en la posición "apagado" y, a continuación, retire el enchufe de la toma de corriente.

GUARDE ESTAS INSTRUCCIONES

ESPECIFICACIONES

Fuente de alimentación: 100-240 V AC, 50-60 Hz
(Conversión de voltaje automática)

Voltaje del motor: 3,6 V DC

Tiempo de carga: 1 hora

Este producto está destinado solamente para su uso doméstico.

Importante

► Antes de utilizarlo

Esta afeitadora en Mojado/Seco puede utilizarse para afeitado en mojado con espuma o para afeitado en seco. Puede utilizar esta afeitadora impermeable bajo la ducha y limpiarla con agua. El siguiente es el símbolo de la afeitadora en mojado. El símbolo indica que el dispositivo manual puede utilizarse en un baño o ducha.



Cuidese con afeitados de espuma tres semanas y observe la diferencia. Su afeitadora Panasonic en Mojado/Seco requiere algo de tiempo para ajustarse debido a que su piel y barba necesitan alrededor de un mes para acostumbrarse a cualquier nuevo método de afeitado.

► Utilización de la afeitadora

Precaución - La lámina exterior es muy fina y puede dañarse si no se utiliza correctamente. Compruebe que la lámina no esté dañada antes de utilizar la afeitadora. No utilice la afeitadora si la lámina o algún otro elemento está dañado, ya que podría cortarse la piel.

► Carga de la afeitadora

No utilice ningún cable de alimentación ni adaptador de CA que no sea el que está específicamente diseñado para este modelo. Enchufe el adaptador en una toma de corriente doméstica donde no haya humedad y manéjela con las manos secas. La afeitadora podría calentarse durante su uso y durante la carga. Sin embargo, esto no supone una avería. No cargue la afeitadora en un lugar donde pueda estar expuesta a la luz solar directa o a otras fuentes de calor. Sujete el adaptador al desconectarlo de la toma de corriente. Si tira del cable de alimentación, podría dañarlo. Póngase en contacto con un centro de servicio autorizado si el cable de alimentación resulta dañado. La temperatura ambiente adecuada para la carga es de 15-35 °C (59-95 °F).

Si ➡ no se ilumina, espere un corto tiempo hasta que se ilumine. El adaptador está preparado para orientarlo correctamente en una posición vertical o en el suelo.

► Limpieza de la afeitadora

Advertencia - Desconecte el cable de alimentación de la afeitadora antes de limpiarla para evitar descargas eléctricas. Mantenga insertadas ambas láminas internas. Si solamente está insertada una lámina, la afeitadora podría dañarse. Si limpia la afeitadora con agua, no utilice agua salada ni agua caliente. No moje la afeitadora con agua durante un largo periodo de tiempo. Frótelas con un paño humedecido en agua jabonosa. No utilice disolventes, bencina ni alcohol.

► Guardado de la afeitadora

Desconecte el cable de alimentación al guardar la afeitadora. No doble el cable de alimentación ni lo enrolle alrededor de la afeitadora. No deje la afeitadora al alcance de niños pequeños. Guarde estas instrucciones en un lugar seguro.

Identificación de las partes

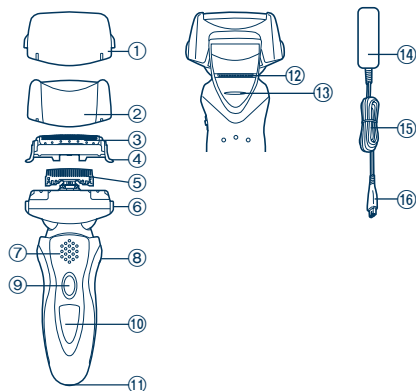

- | | |
|--|---------------------------------|
| ① Tapa protectora | ⑧ Botón selector de acción |
| ② Marco de la lámina | ⑨ Interruptor Apagado/Encendido |
| ③ Lámina exterior del sistema | ⑩ Indicador LED |
| ④ Botones de liberación de la lámina externa del sistema | ⑪ Conexión del aparato |
| ⑤ Cuchillas internas | ⑫ Cortapatillas |
| ⑥ Botones de liberación del marco de la lámina | ⑬ Mango del cortapatillas |
| ⑦ Descanso para dedos | ⑭ Adaptador (RE7-40) |
| | ⑮ Cable de alimentación |
| | ⑯ Clavija del aparato |

Carga

Carga

- 1 Inserte el enchufe del dispositivo en la afeitadora.
- 2 Enchufe el adaptador en una toma de corriente doméstica.

- ➔ se ilumina y comienza la carga.
- La carga ha finalizado cuando ➔ se ilumina.
(Máx. 1 hora)

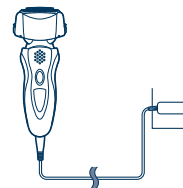

- Si el tipo de enchufe no encaja con la toma eléctrica, utilice un adaptador de enchufe con la configuración adecuada.

Acerca de la lámpara

Durante la carga

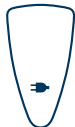

Se ilumina en rojo.

Cuando la carga se haya completado



Parpadea en rojo una vez por segundo.

10 minutos después de completarse la carga



Parpadea en rojo una vez cada dos segundos.

Cuando la capacidad de la batería es baja



- Puede afeitarse 1 o 2 veces con la luz parpadeando. (Esto puede variar dependiendo de la utilización.)

 parpadea.

- Una carga completa proporcionará suficiente alimentación durante 14 afeitadas de 3 minutos cada una.

► Utilización del cortapatillas

Deslice el mango del cortapatillas hacia arriba. Colóquelo en ángulo recto con su piel y muévalo hacia abajo para recortar las patillas.



Afeitado

Utilización de la afeitadora

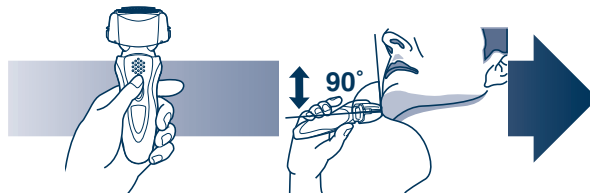

- 1** Pulse el interruptor Apagado/ Encendido.
- 2** Sujete la afeitadora como se muestra arriba y afeítese.

- Comience a afeitarse aplicando una suave presión sobre la cara. Estire la piel con la mano libre y mueva la afeitadora hacia delante y atrás en la dirección de la barba. Puede incrementar la presión a medida que la piel se acostumbre a la afeitadora. Aplicar una presión excesiva no proporciona un afeitado más apurado.

► Botón selector de acción

Utilícelo para seleccionar "SOFT" (suave) o "LOCK" (seguro).

Puede cambiar la acción del botón si la afeitadora esta encendida o apagada.



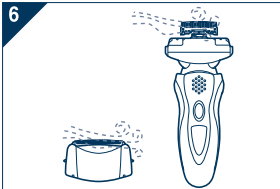
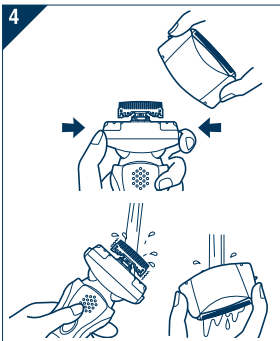
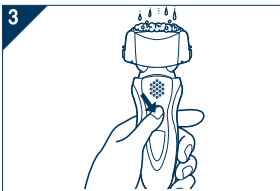

1. Desconecte el cable de alimentación de la afeitadora.
2. Aplique jabón de manos y un poco de agua a la lámina exterior.
3. Pulse el interruptor Apagado/Encendido por más de 2 segundos para activar el modo turbo para una limpieza "sónica" con vibración.

- o parpadea aleatoriamente.
 - Después de alrededor de 20 segundos, se desactivará automáticamente o puede desactivarlo pulsando el interruptor Apagado/Encendido.
4. Retire la lámina exterior del sistema y pulse el interruptor Apagado/Encendido por más de 2 segundos para activar el modo turbo para una limpieza "sónica" con vibración y limpie con agua corriente.

5. Limpie las gotas de agua con un paño seco.
6. Retire la lámina exterior del sistema y el marco de la lámina para separarlos completamente.

Precauciones para el modo turbo

- Afeitar con el modo turbo podría dañar su piel. Apague la afeitadora y enciéndala de nuevo para cancelar el modo turbo.
- No coloque los dedos en el interruptor Apagado/Encendido mientras utilice la afeitadora. Esto podría ocasionar que la afeitadora se apague o entre al modo turbo. Coloque sus dedos en el descanso para dedos mientras utilice la afeitadora.

Sustitución de la lámina exterior del sistema y las cuchillas internas

lámina exterior del sistema	una vez al año
cuchilla interna	una vez cada dos años

► Sustitución de la lámina exterior del sistema

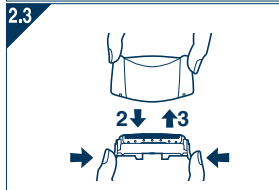
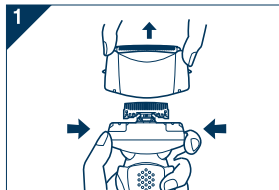

1. Pulse los botones y levántelas hacia arriba como se muestra en la ilustración.
2. Pulse los botones de liberación de la lámina exterior del sistema y desplácela hacia abajo como se muestra.
3. Inserte la lámina exterior del sistema hasta que haga clic.
 - Siempre monte la lámina exterior del sistema en la dirección correcta.
 - Siempre inserte la lámina exterior del sistema al marco de la lámina cuando la monte en la afeitadora.

► Sustitución de las cuchillas internas

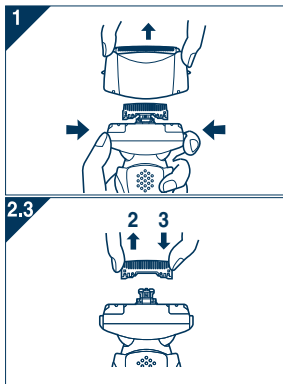

1. Pulse los botones y levántelos hacia arriba como se muestra en la ilustración.
2. Retire las cuchillas internas de una en una como se muestra en la ilustración.
 - No toque los bordes (partes de metal) de las cuchillas internas para evitar daños en las manos.
3. Inserte las cuchillas internas de una en una hasta que hagan clic tal y como se muestra en la ilustración.

Retirar la batería recargable interna

ATENCIÓN:

El producto que ha comprado se alimenta con una batería de iones Litio reciclable. Llame al teléfono 1-800-8-BATTERY para obtener información acerca de cómo reciclar la batería.



ADVERTENCIA para la Batería de Litio:

Riesgos de Fuego, explosión, y severas quemaduras. No preñe, desarme, caliente arriba de 100 °C (212 °F), o incinere.

Retire la batería recargable interna antes de deshacerse de la afeitadora. No desmantele ni reemplace la batería para utilizar de nuevo la afeitadora. Podría causar fuego o descargas eléctricas. Reemplácela en un centro de servicio autorizado.

- Desconecte el cable de alimentación de la afeitadora al extraer la batería.
- Lleve a cabo los pasos ① a ⑤ y levante la batería, después retírela.

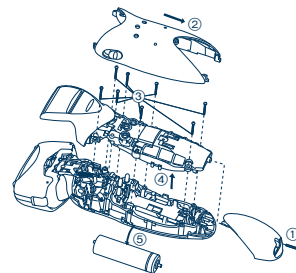

PARA SU CONVENIENCIA, AHORA DISPONEMOS DE UNA LÍNEA NACIONAL DE LLAMADA GRATIS PARA LA COMPRA DE ACCESORIOS (SOLEMENTE EN USA); LLAME AL 1-800- 332-5368. PARA CANADÁ, CONTACTE A NUESTRAS SUCURSALES DE VENTA QUE SE MENCIONAN EN LA CONTRATAPA.

IN USA CONTACT:

Panasonic Consumer Electronics Company

One Panasonic Way 2F-3 Secaucus, NJ 07094

IN PUERTO RICO CONTACT:

Panasonic Puerto Rico, Inc.

San Gabriel Industrial Park 65th Infantry Avenue KM9.5

Carolina, Puerto Rico 00630

IN CANADA CONTACT:

AU CANADA, CONTACTER:

Panasonic Canada Inc.

5770 Ambler Drive, Mississauga, Ontario L4W 2T3

(905) 624-5010

En México:

Panasonic de México, S.A de C.V.

México D.F.

Amores 1120, Col. del Valle, 03100

Tel: 54 88 10 00

Service • Assistance • Accessories

Dépannage • Assistance • Accessoires

Call 1-800-338-0552 (In USA)

<http://www.panasonic.com/shavers/>

<http://www.panasonic.com/consumersupport/>

Call 1-800-561-5505 (In Canada)

Composer 1-800-561-5505 (Au Canada)

<http://www.panasonic.ca/>

Free Manuals Download Website

<http://myh66.com>

<http://usermanuals.us>

<http://www.somanuals.com>

<http://www.4manuals.cc>

<http://www.manual-lib.com>

<http://www.404manual.com>

<http://www.luxmanual.com>

<http://aubethermostatmanual.com>

Golf course search by state

<http://golfingnear.com>

Email search by domain

<http://emailbydomain.com>

Auto manuals search

<http://auto.somanuals.com>

TV manuals search

<http://tv.somanuals.com>