

Panasonic[®]

HDTV Monitor Operating Instructions

Écran à haute définition Manuel d'utilisation



CT-26WC15
CT-26WX15

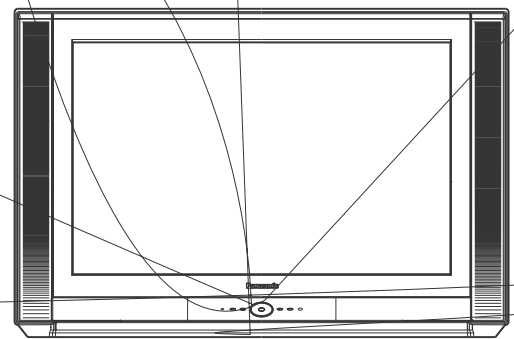

CT-30WC15
CT-30WX15
CT-34WC15
CT-34WX15

TQB2AA0528-2 50331
PRINTED IN USA
IMPRESO EN EE.UU
IMPRIMÉ AUX ÉTATS-UNIS

WARNING

**RISK OF ELECTRIC SHOCK
DO NOT OPEN**

The lightning flash with arrow head within a triangle is intended to tell the user that parts inside the product constitute a risk of electric shock to persons.

The exclamation point within a triangle is intended to tell the user that important operating and servicing instructions are in the papers with the appliance.



The Class II insulation symbol (square within a square) indicates that this product has been evacuated.

WARNING: TO REDUCE THE RISK OF FIRE OR ELECTRIC SHOCK, DO NOT EXPOSE THIS APPARATUS TO RAIN OR MOISTURE. DO NOT PLACE ANY OBJECTS FILLED WITH LIQUIDS, SUCH AS VASES, ON THIS APPARATUS.

Important Information

FCC CAUTION: ANY CHANGES OR MODIFICATIONS TO THIS TV RECEIVER NOT EXPRESSLY APPROVED BY PANASONIC CORPORATION OF NORTH AMERICA COULD CAUSE HARMFUL INTERFERENCE, WHICH WOULD VOID THE USER'S AUTHORITY TO OPERATE THIS EQUIPMENT.

ENVIRONMENTAL NOTICE: THIS PRODUCT UTILIZES CATHODE RAY TUBES (CRT) AND OTHER COMPONENTS THAT CONTAIN LEAD. DISPOSAL OF THESE MATERIALS MAY BE REGULATED IN YOUR COMMUNITY DUE TO ENVIRONMENTAL CONSIDERATIONS. FOR DISPOSAL OR RECYCLING INFORMATION PLEASE CONTACT YOUR LOCAL AUTHORITIES, OR THE ELECTRONICS INDUSTRIES ALLIANCE: <[HTTP://WWW.EIAE.ORG](http://www.eiae.org)>



The Energy Star label, a symbol for energy efficiency, was created by the U.S. Environmental Protection Agency (EPA) and the U.S. Department of Energy (DOE) to help customers identify products that can save them money and protect the environment by saving energy. Energy Star compliant products generally consume less energy than similar standard products.



Manufactured under license from BBE Sound, Inc.
 Licensed by BBE Sound, Inc. under USP4638258, 5510752 and 5736897. BBE and BBE symbol are registered trademarks of BBE Sound, Inc.
 BBE High Definition Sound restores clarity and presence for better speech intelligibility and music realism.

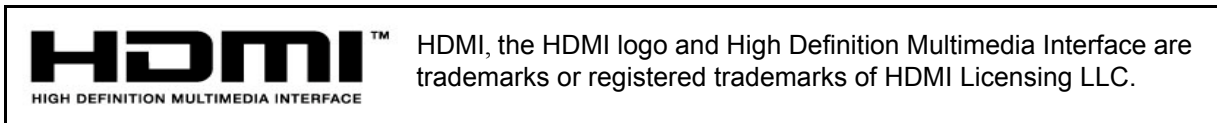

Important Information Regarding the Use of Video Games, Computers, or Other Fixed Image Displays

WARNING: The marking or retained image on the picture tube resulting from viewing a fixed image is not an operating defect and as such is not covered by Warranty.

The television is designed to display constantly moving images on the screen. Continuous viewing of stationary images such as letterbox pictures on standard screen TVs (with top/bottom bars), non-expanded standard (4:3) pictures on wide screen TVs (with side bars shown on each side of an image), stock market report bars (ticker running at the bottom of the screen), video game patterns, fixed scoreboards, bright station logos, on-line (Internet) or repetitive computer style patterns should be limited.

The extended use of fixed image program material can cause permanent picture tube damage, shown as a "shadow image" viewable on normal programs. This type of irreversible picture tube deterioration can be limited by performing the following steps:

- Limit the display of fixed image program material to no more than 15% of total viewing time per week.
- Turn the power off when not in use.

WARNING: KEEP UNNEEDED SMALL PARTS AND OTHER OBJECTS OUT OF THE REACH OF SMALL CHILDREN. THESE OBJECTS CAN BE ACCIDENTALLY SWALLOWED. ALSO, BE CAREFUL ABOUT PACKAGING MATERIALS AND PLASTIC SHEET.

FCC INFORMATION

This equipment has been tested and found to comply with the limits for a TV Broadcast Receiver in accordance with Part 15 of the FCC Rules. The limits are designed to provide reasonable protection against radio and television interference in a residential installation. This equipment generates, uses and can radiate radio frequency energy and, if not installed and used in accordance with the instructions, may cause harmful interference to radio communications. However, there is no guarantee that interference will not occur in a particular installation.

If this equipment does cause interference to radio or television reception (which you can determine by turning the equipment off and on), try to correct the interference by one or more of the following measures.

- Reorient or relocate the receiving antenna.
- Increase the separation between the equipment and the receiver.
- Connect the equipment into an outlet on a circuit different from that to which the receiver is connected.
- Consult the dealer or an experienced radio/TV technician for help.

Table of Contents

Important Information	1	Basic Menu Navigation.....	11
Information Regarding The Use Of Video Games		Icon Menus Operation	12
Computers, Or Other Fixed Image Displays.....	1	Picture	12
FCC Information	2	Audio	12
Customer Record.....	4	Channels	13
Care and Cleaning.....	4	Timer	14
Specifications.....	4	Lock.....	14
Feature Chart.....	4	V-Chip Set.....	14
Installation.....	5	Set Up	17
Television Location	5		
Optional Cable Connections	5		
AC Power Supply Cord.....	5		
Cable / Antenna Connection.....	5		
Remote Control Battery Installation	5		
Initial Set Up Menu.....	6		
Optional Equipment Connections	7		
VCR	7		
Cable Box	7		
VCR and Cable Box.....	7		
Front Control Panel.....	8		
Amplifier (TO AUDIO AMP)	8		
Digital TV - Set-Top Box (DTV-STB) or			
DVD Players	8		
Program Out connection.....	9		
HDMI (High Definition Multimedia Interface) input			
connection	9		
Special Features	10		
ASPECT Button	10		
BBE Button	10		
SAP Button	10		
Direct Video Input Selection	10		

Manual de instrucciones [Resumen]	
Felicidades	20
Instalación de Pilas en el Control Remoto	20
Programación Inicial	20
Conexiones de Equipo Opcional	21
Conexión de la Videocasetera	21
Conexión del Decodificador de Cable.....	21
Conexiones del Decodificador de Cable y	
Videocasetera	21
Panel de Control Frontal	22
Conexión del Amplificador de Sonido	22
Conexión del Decodificador de Televisión Digital	
(DTV-STB) ó DVD	22
Conexión de Salida del Programa (PROG OUT)...	23
Conexión de entrada HDMI	23
Navegación básica del menú	24

Troubleshooting Chart	25
Index.....	26

ENGLISH

REMOTE CONTROL SECTION
SECCIÓN DE CONTROL REMOTO

Remote
Remoto

WARRANTY AND SERVICE CENTER SECTION
SECCIÓN DE GARANTÍA Y CENTRO DE SERVICIO

Warranty
Garantía

CONGRATULATIONS

Congratulations

Your new Panasonic Tau Television features state-of-the-art technology for high quality picture and sound with complete audio/video connections for your home theater system. Your TV is designed to give you many years of enjoyment. It was thoroughly tested and tuned at the factory for best performance.

Customer Record

The model and serial number of this product are located on the back of the TV. You should note the model and serial number in the space provided and retain as a permanent record of your purchase. This will aid in identification in the event of theft or loss. Product registration for U.S. customers is available at: www.prodreg.com/panasonic.

Model
 Number
 Serial
 Number

Care and Cleaning

Screen (Turn TV Off)

- Use a mild soap solution or window cleaner and a clean cloth.
- DO NOT USE ABRASIVE CLEANERS.
- Avoid excessive moisture and wipe dry.

Warning: Do not spray any type of cleaning fluid directly on the screen.

Cabinet and Remote Control

- For cabinets and remote control, use a soft cloth dampened with water or a mild detergent solution. Avoid excessive moisture and wipe dry.
- Do not use benzene, thinner or other petroleum based products.

Specifications

Specifications are subject to change without notice or obligation.

Power Source	
CT-26WC15 CT-26WC15U (3.1A)	120V AC, 60Hz
CT-26WX15 CT-26WX15U (3.1A)	
CT-30WC15 CT-30WC15U (3.1A)	
CT-30WX15 CT-30WX15U (3.1A)	
CT-34WC15 CT-34WC15U (3.3A)	
CT-34WX15 CT-34WX15U (3.3A)	
Channel Capability - 181	VHF-12; UHF-56; Cable-113
Video Input Jacks	1Vp-p, 75 Ohm, Phono Jack Type
Audio Input Jacks	500mV RMS 47K Ohm
Video out jack	1Vp-p, 75 Ohm, Phono Jack Type
Audio Output Jacks	0-2.0V RMS 4.7K Ohm
HDMI/HDCP Input jack	Type A
Component Input (Y / P_B / P_R)	75 Ohm, Phono Jack Type
S-Video Input Jacks	S-Video (Y-C) Connector

Feature Chart

MODELS	CT-26WC15	CT-26WX15	CT-30WC15	CT-30WX15	CT-34WC15	CT-34WX15
FEATURES						
MENU LANGUAGE ENG/SPAN/FR	•	•	•	•	•	•
CLOSED CAPTIONING	•	•	•	•	•	•
V-CHIP CAPABILITY	•	•	•	•	•	•
DIGITAL SCAN RATE	1080i, 480p	1080i, 480p	1080i, 480p	1080i, 480p	1080i, 480p	1080i, 480p
NTSC LINE-DOUBLER	480p	480p	480p	480p	480p	480p
GEOMAGNETIC / TILT CORRECTION	Tilt only	Tilt only	•	•	•	•
PROGRESSIVE CINEMA SCAN 3/2 PULLDOWN	•	•	•	•	•	•
VIDEO NORM	•	•	•	•	•	•
AUDIO NORM	•	•	•	•	•	•
STEREO	•	•	•	•	•	•
AI SOUND	•	•	•	•	•	•
BASS/BALANCE/TREBLE	•	•	•	•	•	•
SURROUND	•	•	•	•	•	•
BBE	•	•	•	•	•	•
A/V IN (REAR/FRONT)	3 (2/1)	4 (3/1)	3 (2/1)	4 (3/1)	3 (2/1)	4 (3/1)
AUDIO OUT	•	•	•	•	•	•
HDMI/HDCP INPUT	•	•	•	•	•	•
S-VIDEO INPUT (REAR/FRONT)	1 (1/0)	2 (2/0)	2 (1/1)	3 (2/1)	2 (1/1)	3 (2/1)
COMPONENT VIDEO INPUT	2	2	2	2	2	2

Installation

Television Location

This unit can be used as part of an entertainment center. Consult your dealer for available options.

- Avoid excessive sunlight or bright lights, including reflections.
- Keep away from excessive heat or moisture. Inadequate ventilation may cause internal component failure.
- Fluorescent lighting may reduce remote control transmitting range.
- Keep away from magnetic equipment, including motors, fans and external speakers.

WARNING: Use this television receiver only with the cart, stand, tripod, bracket, or table specified by the manufacturer, or sold with the apparatus. When a cart is used, use caution when moving the cart/apparatus combination to avoid injury from tip-over. In order to avoid injury to children, never place your television receiver on a piece of furniture that is capable of being tilted by a child leaning on it, pulling on it, standing on it, or climbing on it. A falling television can cause serious injury or even death.



CT-34WC15, CT-34WC15U:

CAUTION: This television receiver for use only with PANASONIC TY-34WX15T stand. Use with other carts (or stands) is capable of resulting in instability causing possible injury.

CT-34WX15, CT-34WX15U:

CAUTION: This television receiver for use only with PANASONIC TY-34WX15T stand. Use with other carts (or stands) is capable of resulting in instability causing possible injury.

Optional Cable Connections

Shielded audio and video cables should be used between components. For best results:

- Use 75-ohm coaxial shielded cables.
- Use appropriate input and output connectors that match your component connectors.
- Avoid long cables to minimize interference.

AC Power Supply Cord

CAUTION: TO PREVENT ELECTRIC SHOCK, MATCH WIDE BLADE OF PLUG TO WIDE SLOT OF AC OUTLET AND FULLY INSERT. DO NOT USE A PLUG WITH A RECEPTACLE OR OTHER OUTLET UNLESS THE BLADE CAN BE FULLY INSERTED TO PREVENT BLADE EXPOSURE.

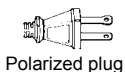

PROTECT POWER CORDS FROM BEING WALKED ON, ROLLED OVER, CRIMPED, BENT, OR PINCHED, PARTICULARLY AT PLUGS, CONVENIENCE RECEPTACLES, AND THE POINT WHERE THEY EXIT FROM THE APPARATUS.

Cable / Antenna Connection

For proper reception, either a cable or antenna connection is required.

Cable Connection

Connect the cable supplied by your local cable company. Tighten with fingers only. Use of any tool (e.g. pliers) for tightening may result in tuner damage.

Note: A cable converter box may be required for proper reception. Check with your local cable company for compatibility requirements.

Incoming Cable from Cable Company

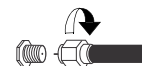

75 Ohm VHF/UHF on back of TV

Antenna Connection

For proper reception of VHF/UHF channels, an external antenna is required. For best reception an outdoor antenna is recommended.

- Connect home antenna to ANT connection on back of television.

Note: Cable Mode is preset at the factory. Antenna mode can be selected in the Set Up sub-menu.

Incoming Cable from Home Antenna

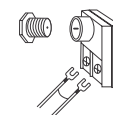

Remote Control Battery Installation

Requires two AA batteries (supplied).

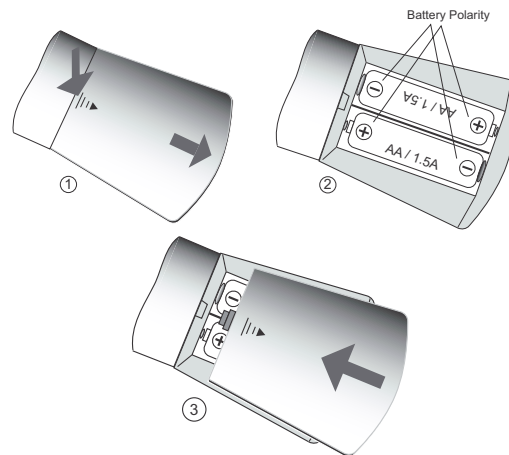

Procedure

1. Turn the remote control face down. Remove battery cover by pressing down on the marking on the cover and sliding it off in the direction indicated.
2. Install batteries matching (+) and (-) polarity signs.
3. Replace the battery cover by sliding it in reverse until the lock snaps.

Note: Incorrect installation can cause battery leakage and corrosion that will damage the Remote Control.

Precautions

- Replace batteries in pairs.
- Do not mix battery types (zinc carbon with alkaline).
- Do not recharge, heat, short-circuit, disassemble, or burn batteries.

INITIAL SET UP MENU

Initial Set Up Menu

For your convenience, Initial Setup menu will be displayed on screen when the set is turned on for the first time. If needed, follow the menus and procedures for setting up the features.

IDIOMA/LANGUE

To change menu language to ENGLISH, SPANISH or FRENCH.

Procedure

- Press **VOL** ► to select English, Spanish or French.

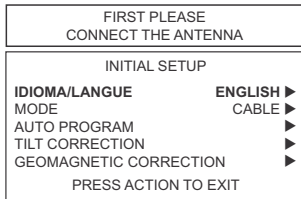

MODE

To select TV (antenna) or CABLE mode depending on the input signal source.

Procedure

- Press **CH** ▼ to select MODE.
- Press **VOL** ► to select TV or CABLE.

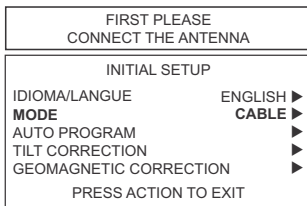

AUTO PROGRAM

To automatically program all channels with a signal.

Procedure

- Press **CH** ▼ to select AUTO PROG.
- Press **VOL** ► to start Auto Programming.

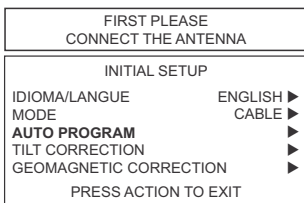

Note: To ensure proper channel programming, wait until AUTO PROG. automatically stops the scan.

TILT CORRECTION

This feature is used to adjust the tilt of the picture due to the earth's magnetic field in the area. Procedure

- Press **CH** ▼ to select TILT CORRECTION.
- Press **VOL** ► to display adjustment menu.
- Press **◀ VOL** or **VOL ►** to adjust picture tilt.

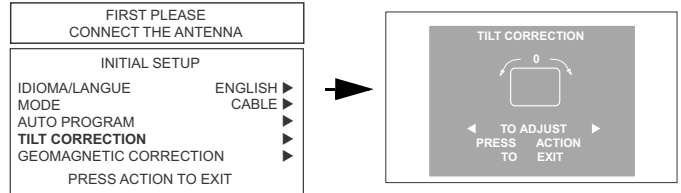

GEOMAGNETIC CORRECTION

This feature is used to adjust discoloration of the picture due to the earth's magnetic field in the area.

Procedure

- Press **CH** ▼ to select GEOMAGNETIC CORRECTION.
- Press **VOL** ► to display adjustment menu.
- Press **◀ VOL** or **VOL ►** to adjust discoloration in picture.

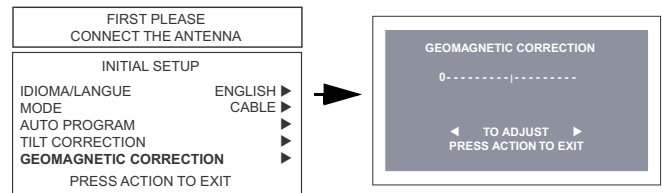

Note: Geomagnetic Correction is not available in models CT-26WC15 and CT-26WX15.

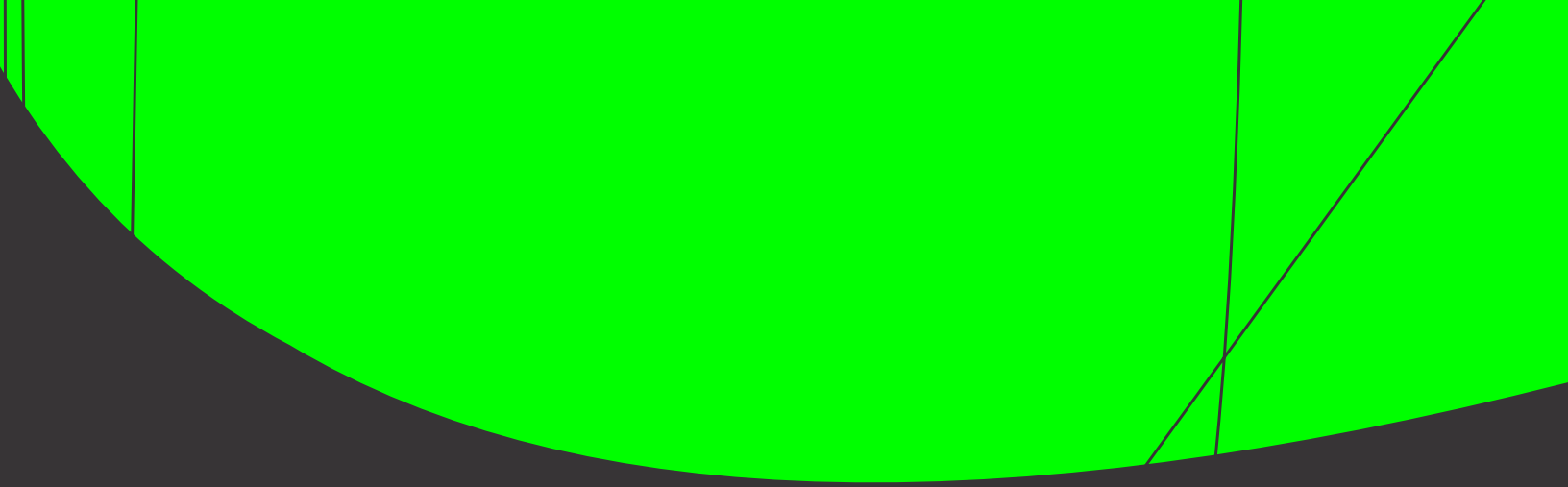

OPTIONAL EQUIPMENT CONNECTIONS

VCR and Cable Box Connection (Cont.)

Recording a premium (scrambled) cable channel

Procedure (cont.)

- Using your cable box, tune to the premium cable channel you want to record.
- Begin recording.
- To view a different channel while recording:
 - Press the **TV/VIDEO** button on the remote control to select TV mode.
 - Tune the television to a program (except another premium cable channel).

Front Control Panel

The front control panel can be used to operate the television when the remote control is not available.

Note: The ON/OFF indicator LED (red) will be lit when the set is on.

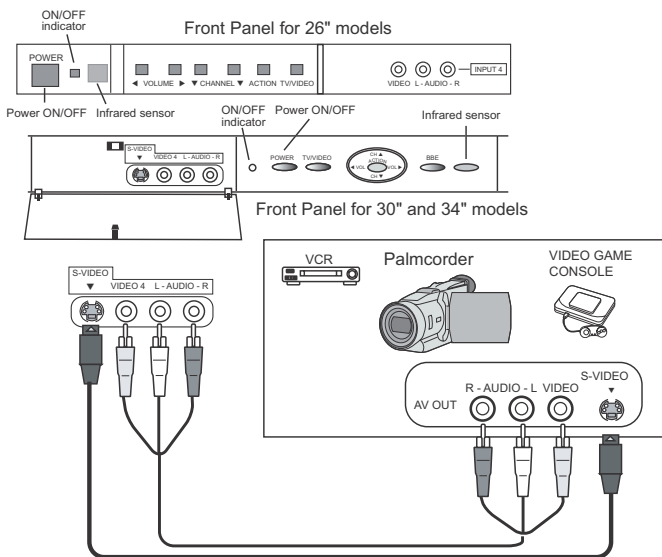

Note: Front AV jacks labelling may vary depending on model. Please refer to the FEATURE CHART on page 4 for your model's capabilities.

A second VCR, Camcorder, a video disc player, video game equipment or DSS equipment can also be connected to the video inputs. See the optional equipment manual for details.

Procedure

- Connect equipment to front Audio/Video input jacks.
- Press **TV/VIDEO** button to select front VIDEO input mode.
- Operate optional equipment as instructed in equipment manual.

Amplifier Connection (TO AUDIO AMP)

To listen through a separate stereo system, connect an external audio amplifier to TO AUDIO AMP outputs on back of television.

Note: TO AUDIO AMP terminals cannot be connected directly to external speakers.

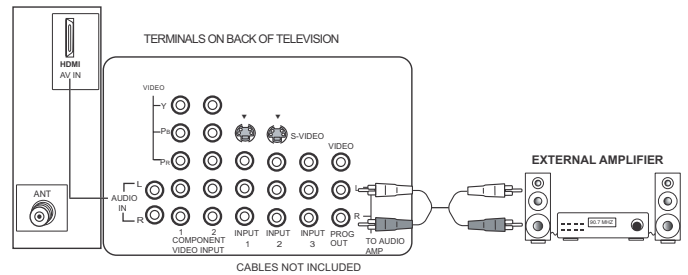

Audio Adjustments

- Select **SPEAKERS ON** located in the onscreen AUDIO menu.
- Set amplifier volume to minimum.
- Adjust television volume to desired level.
- Adjust amplifier volume to match the television.
- Select **SPEAKERS OFF & VARIABLE AUDIO OUT** from AUDIO menu.
- Volume, mute, bass, treble and balance are now controlled through the television.

Note: Select **SPEAKERS OFF & FIXED AUDIO OUT** to control audio functions through the external amplifier.

Digital TV - Set-Top Box (DTV-STB) or DVD Connection

This television is capable of displaying 1080i and 480p DTV signals when connected to a DTV tuner set-top-box (STB). In order to view DTV programming, the STB must be connected to the component video inputs (Y,PB,PR) of the television. A DTV signal must be available in your area. Select the output of the STB to either 1080i or 480p.

This television also utilizes a progressive scan doubler, which de-interlaces the NTSC signal and progressively scans the image. This allows you to sit close to the TV and not see the thin black horizontal lines (venetian blind effect) associated with interlaced TV pictures.

Use this diagram to connect the DTV-STB or DVD player to the back of your television.

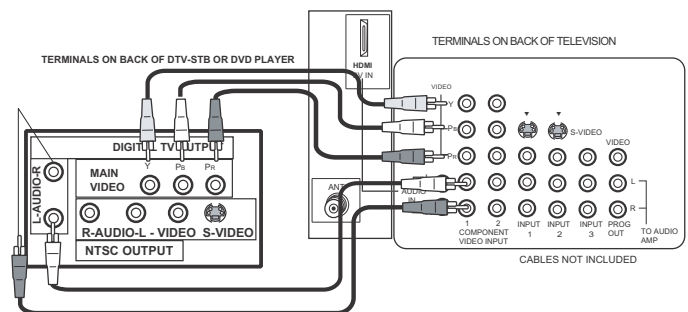

Note: There are three video input jacks, Y, P_B, and P_R. Separate component color inputs provide luminance and color separation. Use the L (left) and R (right) audio inputs.

Program Out Connection (PROG OUT)

To use the television audio and video with optional equipment, connect the PROG OUT and TO AUDIO AMP connections on the back of the television.

Note: If the Main Picture signal is Component Video Input or HDMI, no Program out signal will be available.

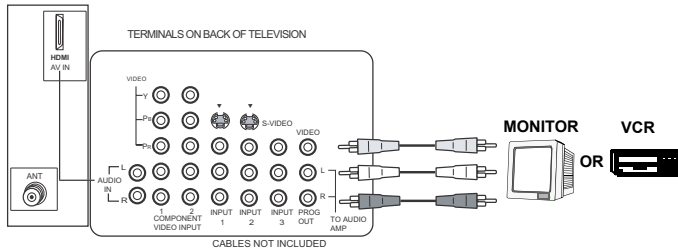

Note: Rear A/V jacks diagram may vary, depending on model. Please refer to the FEATURE CHART on page 4 for your model's capabilities.

Procedure

- Connect optional equipment to PROG OUT and TO AUDIO AMP L/R terminals.
- PROG OUT terminal display is the same as on-screen display.
- See optional equipment manual for further instructions for recording and monitoring.

HDMI (High Definition Multimedia Interface) input connection

About HDMI

HDMI is the first all digital consumer electronics A/V interface that supports several uncompressed standards, enhanced and high definition video formats as well as existing multi-channel audio format. One jack supports both video and audio information. The HDMI/HDCP¹ input can be connected to an EIA/CEA 861² compliant consumer electronic device, such as a set top box or DVD player equipped with an HDMI or DVI output connection. By inputting a High-bandwidth Digital Content Protection (HDCP) high definition picture source to the HDMI terminal of this TV, high definition pictures can be displayed on the screen in their digital form. The HDMI input terminal is not intended to be used with personal computers. This TV is compatible with 1080i, 480p and 480i formats. Select the output of the connecting device to match that of the TV.

Notes:

1. HDMI/HDCP = High Definition Multimedia Interface / High-Bandwidth Digital Copy Protection.
2. EIA/CEA-861 Profiles compliance covers profiles for transmission of uncompressed digital video including high bandwidth digital content protection.

Compatible formats

This TV is compatible with the following formats. Please set the connecting device to the following format.

Video signal

Format	No. of dots	Vertical scanning frequency (Hz)
1080i	1920 x 1080i	59.94 / 60
480p	720 x 480p 640 x 480p	59.94 / 60 59.94 / 60
480i	720 x 480i	59.94 / 60

Audio signal

When digital audio is included in the HDMI connection, the compatible sampling frequencies are 48 KHz / 44.1KHz / 32 KHz.

Connection diagram

Follow the diagram below to connect the TV to a set top box or a DVD player.

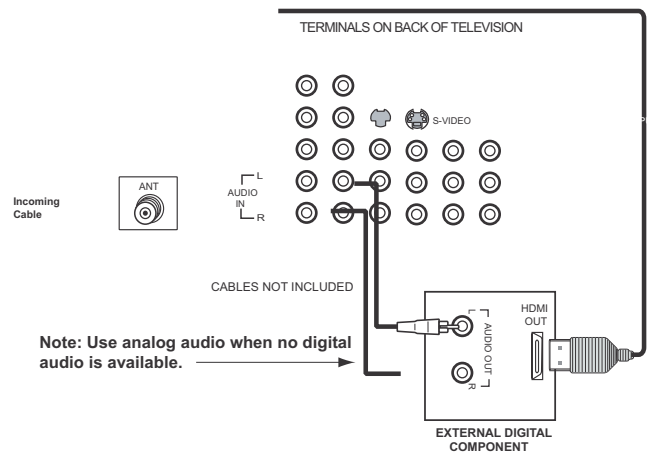

Procedure

- Connect the HDMI output from the set top box or a DVD player to the HDMI input on the back of the TV.
- Press TV/VIDEO button on the remote control to select HDMI input. The interface on the TV is an HDMI Type A connector.
- If the external device has a DVI output only, use a DVI to HDMI adaptor cable*³ to connect to the HDMI jack on the TV. Also, connect the Audio Out signal from the external device (set top box or DVD player) to the Audio In*⁴ jacks below the HDMI input.
- If you cannot display the picture because your Digital Set Top Box does not have a Digital Out terminal setting, use the Component Video Input (or the S-Video Input or Video Input). In this case, the picture will be displayed as an analog signal.

Notes:

- *3. HDMI-DVI conversion cable (TY-SCH03DH) available on Panasonic Website: www.panasonic.com (only for USA customers). Available in Canada through the parts dept. (905-624-2644).
- *4. Please refer to page 13 for Audio setting detail.

Special Features

ASPECT Button

Customer Options depending on Component Input Signal

INPUT SIGNAL	DISPLAY ON SCREEN	ASPECT BUTTON OPTIONS
1080i	16:9 only	No options
480p (16:9)	Default to 16:9	4:3, Full or Zoom (see below)
480p (4:3)	Default to FULL mode. <i>Note: Will stretch picture horizontally.</i>	4:3, Full or Zoom (see below)
480i	Default to JUST mode	4:3, Full, Just or Zoom (see below)

The **ASPECT** button on the remote control lets you choose one of four display modes, depending on the formats of the received signal and your preferences.

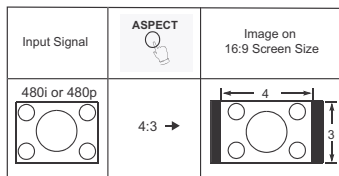

This will display a 4:3 picture in its standard 4:3 size with black side bars. (Not recommended for viewing 4:3 pictures as it may create a permanent image on screen if displayed for a prolonged period of time.)

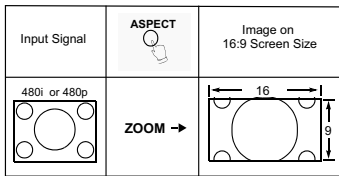

This will expand the 4:3 picture uniformly (width and height) to full screen width and then reposition the picture vertically. (Recommended for letterbox pictures.)

Note: If menu is displayed while in Zoom mode, the aspect will change to Full to display complete menu.

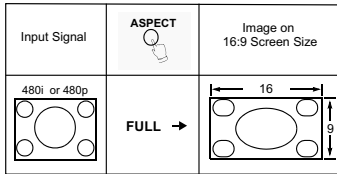

This will show picture at full screen size. (Recommended for anamorphic pictures.)

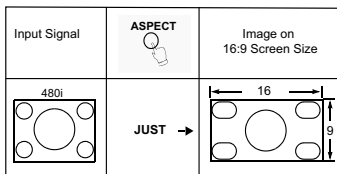

This will stretch the right and left edges of a 4:3 picture to fill the screen. The center of the screen will have aspect correction applied. The size of the picture will depend on the original signal. (Recommended for regular TV viewing.)

BBE Button

Press this button to turn BBE sound feature **On** or **Off**.

SAP Button

Press this button to cycle through different audio modes. For example:

- If receiving STEREO, SAP and MONO or receiving STEREO and MONO only, pressing SAP button will toggle the audio as follows:

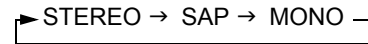

Note: The available choices are indicated in red.

Direct Video Input Selection

This feature lets you select video inputs directly using the **TV/VIDEO** button and the numeric keys on the remote control.

Procedure

- Press **TV/VIDEO** on the remote control to display the Input selection menu.

1 TV
2 COMPONENT1
3 COMPONENT2
4 HDMI
5 VIDEO1
6 VIDEO2
7 VIDEO3
8 VIDEO4

For models CT-26WX15, CT-30WX15 and CT-34WX15 only.

1 TV
2 COMPONENT1
3 COMPONENT2
4 HDMI
5 VIDEO1
6 VIDEO2
7 VIDEO3

For models CT-26WC15, CT-30WC15 and CT-34WC15 only.

- Press corresponding number key on the remote control to select the input of your choice.

Note: Video input can also be selected by pressing **TV/VIDEO**, then the **CH ▲▼** buttons.

Basic Menu Navigation

Press  to display the Main Menu.

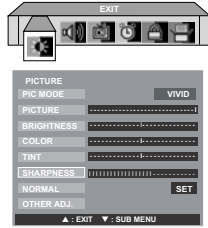

Press  to choose the desired icon.



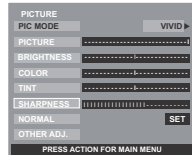

Press  to enter the sub-menu field.

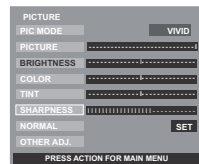

sub Menu Field

Press  to select desired sub-menu.



Press  to select or adjust desired sub-menu.

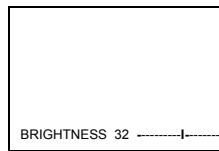

Note: For sub-menu with OTHER ADJ.

Press  to select OTHER ADJ.

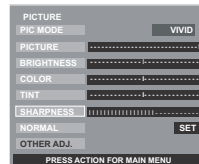

Press  to enter sub sub-menu field.

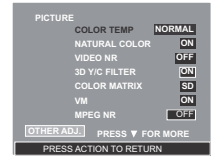

sub sub-Menu Field

Press  to select desired sub sub-menu.

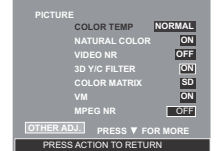

Press  to select or adjust desired sub sub-menu.

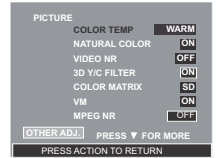

Note: To EXIT menus.

Press  repeatedly until Main Menu Icon is highlighted.

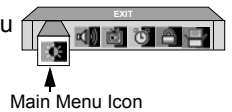

Main Menu Icon

Press  to exit Main Menu.



NORMAL PICTURE

or

Press  to exit menus.

Icon Menu Operation

PICTURE (Refer to pg. 11 to access menu)

Note: While sub-menu features are highlighted, press **VOL ▶** to adjust or activate.

- PIC MODE - Lets you choose one of three pre-set Picture Modes that best suits the program you are viewing. Selecting this feature will also affect Color Temperature setting.

PIC MODE - COLOR TEMP DEFAULT SETTINGS

PIC MODE	COLOR TEMP
VIVID	COOL
STANDARD	NORMAL
CINEMA	WARM

Note: Each mode has its own picture settings (Picture, Brightness, Color, Tint, and Sharpness) and Color Temp settings.

- VIVID - This is the default mode, It provides enhanced picture contrast and sharpness for viewing in a well-lit room.
 - STANDARD - Recommended for normal viewing conditions with subdued room lighting.
 - CINEMA - Select this mode for watching movies in a darkened room. It provides a soft, film-like picture.
- PICTURE - Adjusts white areas of picture.
 - BRIGHTNESS - Adjusts dark areas of picture.
 - COLOR - Adjusts desired color intensity.
 - TINT - Adjusts natural flesh tones.
 - SHARPNESS - Adjusts clarity of outline detail.
 - NORMAL - Reset each of the PIC Mode adjustments to factory default settings.

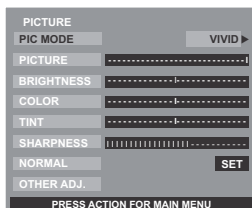

OTHER ADJ.

Highlight OTHER ADJ. and press **VOL ▶** to display the sub-sub-menu.

Note: While sub sub-menu features are highlighted, press **VOL ▶** to select or activate.

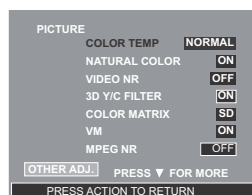

- COLOR TEMP (temperature) - To increase or decrease WARM (red) and COOL (blue) colors to suit personal preferences.
- NATURAL COLOR - To increase the color reproduction range with natural color gradation and highly delicate hues.
- VIDEO NR - Reduces noise in the channel, commonly called snow.

- 3D Y/C FILTER - Minimizes noise and cross color in the picture.

Note: This feature is not available in CT-26WC15, CT-30WC15 and CT-34WC15.

- COLOR MATRIX - Available only with 480p signal. Select HD or SD to automatically adjust color parameters for HD (high definition) and SD (standard definition). This feature is not selectable when viewing a regular TV (NTSC) program or 1080i signal.

Note: When viewing a non-standard DTV signal format, you can change color parameters manually for the best picture quality.

- VM (VELOCITY MODULATION) - Increase picture sharpness and provides crisp white to black transitions
- MPEG NR - This feature reduces the block noise caused by the MPEG video compression used in DVD and HDTV sources.

AUDIO (Refer to pg. 11 to access menu)

Note: While sub-menu features are highlighted, press **VOL ▶** to adjust or activate.

- MODE - Select STEREO, SAP (Second Audio Program) or MONO. This feature is only available in RF mode. Use MONO when stereo signal is weak.
- BASS - Increase or decrease the bass response.
- TREBLE - Increase or decrease the treble response.
- BALANCE - Emphasize the left/right speaker volume.
- NORMAL - Reset BASS, TREBLE and BALANCE adjustments to factory default settings.

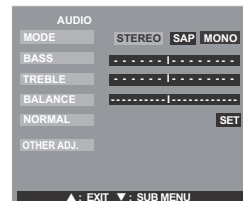

OTHER ADJ.

Note: While sub sub-menu features are highlighted, press **VOL ▶** to adjust or activate.

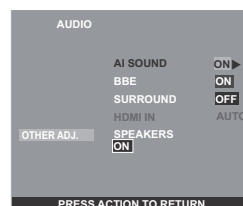

- AI SOUND - Equalize overall volume levels across all channels.
- BBE® - BBE High Definition Sound restores clarity and presence for better speech intelligibility and music realism.
- SURROUND - Enhances audio response when listening to stereo.

AUDIO (cont.)

OTHER ADJ. (cont.)

- HDMI IN - When using HDMI, this feature will let you switch between Analog Input and Digital Input.
 - Auto - Automatically selects Analog / Digital signal.
 - Digital - Digital Input only.
 - Analog - Analog Input only.
- SPEAKERS - This feature is used when connecting to an external amplifier.
 - ON - TV speakers operate normally.
 - OFF & Variable Audio Out - TV speakers off - audio adjustable by television.
 - OFF & Fixed Audio Out - TV speakers off - audio adjustable by the external amplifier only.

CHANNELS  (Refer to pg. 11 to access menu)

CHANNEL SCAN - Select FAV or ALL.

- FAV - To view favorite channels only.
- ALL - To view all channels.

Note: Use remote numeric keypad to select desired FAV channels.

FAVORITES - To enter up to 16 favorite channels. Use remote control numeric keypad to select desired channels.

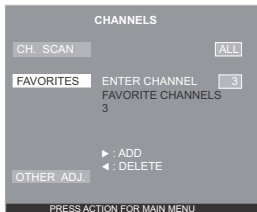

OTHER ADJ.

Highlight OTHER ADJ. and press **VOL** to display the sub-sub-menu.

- PRESET CAPTION - To enter channel numbers for popular TV stations.

Procedure

- Press **CH** to select desired preset caption.
- Then use the remote numeric keypad to select desired channel (refer to your local TV guide).

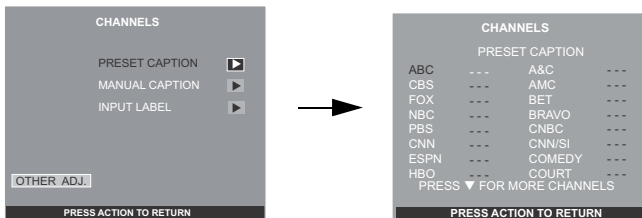

Note: To delete a channel, press **VOL** while channel number is highlighted.

- MANUAL CAPTION - To enter numbers and captions manually.

Note: Use the remote numeric keypad to select desired channel (refer to your local TV guide).

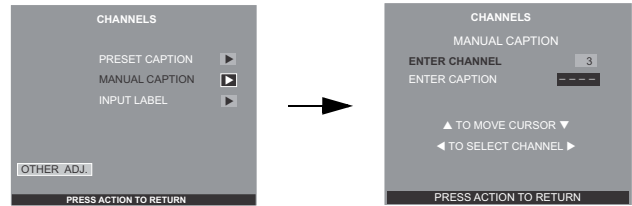

- INPUT LABEL - To label video input connections for onscreen display.

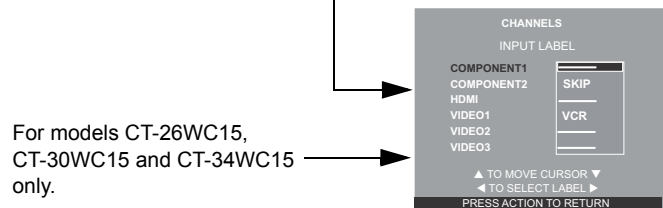
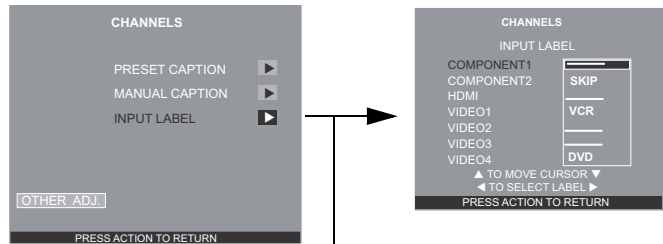

For models CT-26WC15, CT-30WC15 and CT-34WC15 only.

Procedure

- Press **CH** or **CH** to select the desired Video input.
- Press **VOL** or **VOL** to select desired preset input label (see chart below).

INPUT LABEL CHART

PRESET LABELS	REASON FOR SELECTING
VCR	Select when VCR is connected to video input.
DVD	Select when DVD is connected to video input.
SKIP	Select to skip unused video input when pressing TV/VIDEO button.
CABLE	Select when CABLE box is connected to video input.
DBS	Select when DBS is connected to video input.
DTV STB	Select when digital TV set-top-box is connected to video input.
PVR (Personal Video Recorder)	Select when a personal video recorder is connected to video input.
GAME	Select when video game is connected to video input.
AUX	Select when other components are connected.
	Select to delete input label.

TIMER (Refer to pg. 11 to access menu)

Note: Use **CH ▲** or **CH ▼** to highlight and use **◀ VOL** or **VOL ▶** to select.

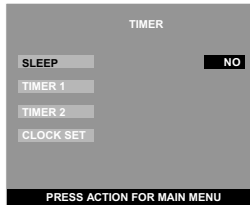

- SLEEP** - Select to turn TV off in 30, 60, or 90 minutes. Select NO to turn sleep timer off.
- TIMER 1 and TIMER 2** - Select one or both timers to turn the TV on and off at selected times, on a selected channel, and on selected days.

Notes:

- The television automatically turns OFF after 90 minutes when turned ON by the TIMER. If the OFF time is selected or if a key is pressed, the automatic OFF after 90 minutes will be cancelled.
- The TIMER is active when the television is OFF or ON. The television will switch to the selected channel at the selected time set in the TIMER.

Note: Clock must be set first to use Timer features.

- CLOCK SET** - Set the time of day and the day of the week.

LOCK (Refer to pg. 11 to access menu)

- CREATE CODE FIRST** - Use the remote numeric keypad to enter a four-digit secret code (**Use a code that is easy to remember and record it in a safe place**).

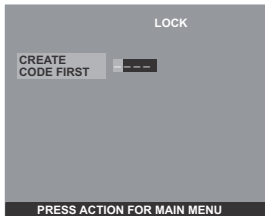

- LOCK SET** - To prevent video games, VCR tapes and all channels and video modes from being viewed.

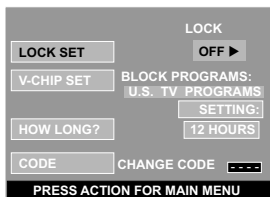

Notes:

- If you do not remember your code, LOCK will unlock in 12, 24, or 48 hours, depending on the current set-up. Be cautious when selecting ALWAYS. If ALWAYS is selected and you forget your secret code, the TV must be serviced by a qualified technician to clear the LOCK set-up.

- If you select CHANGE CODE, and you change your code from the one used in the LOCK menu, your new code becomes the controlling code.

Procedure

- Press **VOL ▶** to select.
 - OFF - Turns Lock function off.
 - GAME - Lock CH 3, 4 and Video inputs.
 - CHANNEL - Lock up to four channels.
 - ALL - Locks all channels and video inputs.

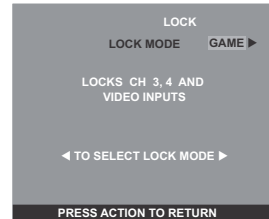

- Press **ACTION** then **CH ▼** to highlight HOW LONG?.
- Press **VOL ▶** to select 12 Hours, 24 Hours, 48 Hours or ALWAYS.

Note: If **GAME, CHANNEL** or **ALL** is selected, and if a blocked channel or video input is selected, the message **LOCKED** displays in the upper left corner of the TV screen.

- V-CHIP SET** - V-Chip technology allows parents to use the TV rating codes to block programs that they feel are inappropriate for their children to watch.

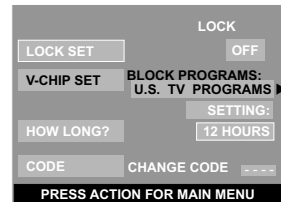

Procedure

- Press **CH ▼** to highlight Enter Code.
- Use the numeric keypad to enter your four digit code. (**Use a code that is easy to remember and record it in a safe place.**)
- Press **CH ▼** to highlight V-CHIP SET.
- Press **◀ VOL** or **VOL ▶** to select desired mode: U.S. TV Programs, U.S. Movies, Canadian English or Canadian French mode.
- Press **CH ▼** to highlight SETTING.
- Press **◀ VOL** or **VOL ▶** to display desired rating chart: U.S. TV Programs, U.S. Movies, Canadian English or Canadian French.
- Press **VOL ▶** to select ON or OFF.
- Press **CH ▼** to select VIEW NR PROGRAMS? for U.S. TV Programs and U.S. Movies or VIEW E PROGRAMS for Canadian English and Canadian French.
- Press **VOL ▶** to select YES or NO.

U.S TV Programs

This TV model features “V-Chip technology” which allows you to use U.S. TV PROGRAMS Guide ratings to block various types of TV programs.

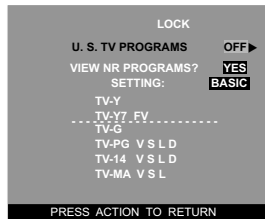

Note: By selecting “Yes”, NR programs will be received. By selecting “NO”, NR programs will be blocked (See Customer Caution on this page).

Procedure

- Press **CH** ▼ to select SETTING.
- Press **VOL** ► to select BASIC or DETAILED.
 BASIC - Allows you to select only general ratings such as TV-Y, TV-PG, etc.
 DETAILED - Allows you to select both general ratings and content such as V, L, etc.
- Press **CH** ▼ or **CH** ▲ to move between different ratings.
- Use **◀ VOL** or **VOL ►** to select ratings you want to block (RED) and unblock (GREEN).
- Press **ACTION** ● to return to V-CHIP SET.
- Press **CH** ▼ to select HOW LONG?.
- Press **◀ VOL** or **VOL ►** to select 12, 24, 48 hours or ALWAYS.
- Press **ACTION** ● to return to Main Menu, then press **CH** ▲ to exit.

Customer Caution

The V-Chip system that is used in this set is capable of blocking “NR” programs (non rated, not applicable and none) as per FCC Rules Section 15.120(e)(2). If the option of blocking “NR” programs is chosen “unexpected and possibly confusing results may occur, and you may not receive emergency bulletins or any of the following types of programming:”

- Emergency Bulletins (Such as EAS messages, weather warnings and others)
- Locally originated programming
- News
- Political programming
- Public Service Announcements
- Religious programming
- Sports
- Weather

U.S. TV Programs Ratings Chart Description

NR	Not Rated. SEE CUSTOMER CAUTION above.
TV-Y	All children. The themes and elements in this program are specifically designed for a very young audience, including children from ages 2-6.
TV-Y7	Directed to older children. Themes and elements in this program may include mild physical or comedic violence, or may frighten children under the age of 7.
TV-G	General audience. It contains little or no violence, no strong language, and little or no sexual dialogue or situations.
TV-PG	Parental guidance suggested. The program may contain infrequent coarse language, limited violence, some suggestive sexual dialogue and situations.
TV-14	Parents strongly cautioned. This program may contain sophisticated themes, sexual content, strong language and more intense violence.
TV-MA	Mature audiences only. This program may contain mature themes, profane language, graphic violence, and explicit sexual content.
FV	FANTASY/CARTOON VIOLENCE
V	VIOLENCE
S	SEX
L	OFFENSIVE LANGUAGE
D	DIALOGUE WITH SEXUAL CONTENT

U.S. Movies

This TV model features “V-Chip technology” which allows you to use Motion Picture Ratings when viewing movies or video tapes. This innovation allows parents to block various types of movies and video tapes at their discretion.

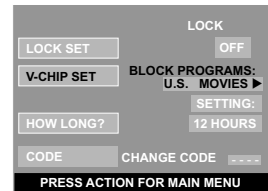

Note: Some movies are not rated for a variety of reasons. Old movies and foreign films are usually not rated.

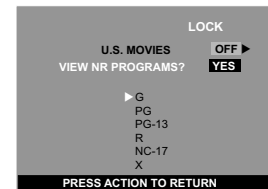

Procedure

- Press **CH** ▼ or **CH** ▲ to move between different ratings.
- Use **◀ VOL** or **VOL ►** to select ratings you want to block (RED) and unblock (GREEN).
- Press **ACTION** ● to return to V-CHIP SET.
- Press **CH** ▼ to select HOW LONG?.

ENGLISH

ICON MENUS OPERATION

U.S. Movies (cont.)

- Press ◀ VOL or VOL ▶ to select 12, 24, 48 hours or ALWAYS.
- Press ACTION to return to Main Menu, then press CH ▲ to exit.

U.S. Movies Ratings Chart Description

NR	CONTAINS NO RATING (NOT RATED) AND NA (NOT APPLICABLE) PROGRAMS. Movie has not been rated or rating does not apply.
G	GENERAL AUDIENCES. All ages admitted.
PG	PARENTAL GUIDANCE SUGGESTED. Some material may not be suitable for children.
PG-13	PARENTS STRONGLY CAUTIONED. Some material may be inappropriate for children under 13.
R	RESTRICTED. Under 17 requires accompanying parent or adult guardian.
NC-17	NO ONE 17 AND UNDER ADMITTED.
X	ADULTS ONLY.

Canadian English

The V-CHIP used in this TV model allows you to block various types of movies and television programs based on the two ratings systems used in Canada.

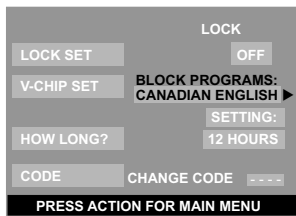

Note: E (Exempt) programming includes: news, sports, documentaries and other information programming, talk shows, music videos, and variety programming.

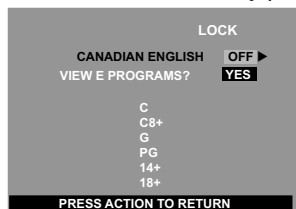

Procedure

- Press CH ▼ or CH ▲ to move between different ratings.
- Use ◀ VOL or VOL ▶ to select ratings you want to block (RED) and unblock (GREEN).
- Press ACTION twice to return to V-CHIP SET.
- Press CH ▼ to select HOW LONG?.
- Press ◀ VOL or VOL ▶ to select 12, 24, 48 hours or ALWAYS.
- Press ACTION to return to Main Menu, then press CH ▲ to exit.

Canadian English Ratings Description

E	Exempt - Exempt programming includes: news, sports, documentaries and other information programming, talk shows, music videos, and variety programming.
c	Programming intended for children under age 8. No offensive language, nudity or sexual content.
C8+	Programming generally considered acceptable for children 8 years and over. No profanity, nudity or sexual content.
G	General programming, suitable for all audiences.
PG	Parental Guidance suggested. Some material may not be suitable for children.
14+	Programming contains themes or content which may not be suitable for viewers under the age of 14. Parents are strongly cautioned to exercise discretion in permitting viewing by pre-teens and early teens.
18	ADULTS ONLY

Canadian French

The V-CHIP used in this TV model also lets you block or unblock Canadian French programs according to various ratings categories.

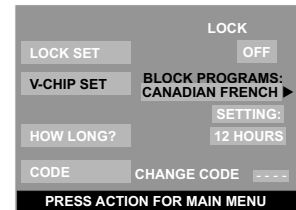

Note: E (Exempt) programming includes: news, sports, documentaries and other information programming, talk shows, music videos, and variety programming.



Procedure

- Press CH ▼ or CH ▲ to move between different ratings.
- Use ◀ VOL or VOL ▶ to select ratings you want to block (RED) and unblock (GREEN).
- Press ACTION twice to return to V-CHIP SET.
- Press CH ▼ to select HOW LONG?.
- Press ◀ VOL or VOL ▶ to select 12, 24, 48 hours or ALWAYS.
- Press ACTION to return to Main Menu, then press CH ▲ to exit.

Canadian French (cont).

Canadian French Ratings Description

E	Exempt - Exempt programming.
G	General - Programming intended for audience of all ages. Contains no violence, or the violence content is minimal or is depicted appropriately.
8 ans +	8+ General - Not recommended for young children. Programming intended for a broad audience but contains light or occasional violence. Adult supervision recommended.
13 ans +	Programming may not be suitable for children under the age of 13 - Contains either a few violent scenes or one or more sufficiently violent scenes to affect them. Adult supervision strongly suggested.
16 ans +	Programming may not be suitable for children under the age of 16 - Contains frequent scenes of violence or intense violence.
18 ans +	Programming restricted to adults. Contains constant violence or scenes of extreme violence.

Blocking Message

If V-Chip is enabled and the program exceeds the rating limit set by you, the blocking message will appear and the audio will be muted. Enter your four-digit secret code if you wish to continue viewing the program. After entering your code, all locks and rating blocks are disabled until the TV is turned off or until all settings are reprogrammed.

Note: If you enter your four-digit secret code to override rating blocks, you must reset all rating blocks by either reprogramming or turning the TV off.

Main Picture

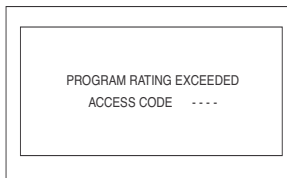

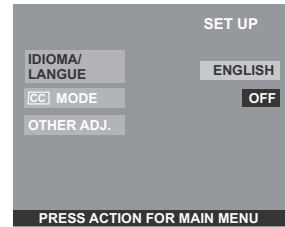

SET UP  (Refer to pg. 11 to access menu)

- While the desired sub menu is highlighted, press **VOL ▶** to select or activate feature.

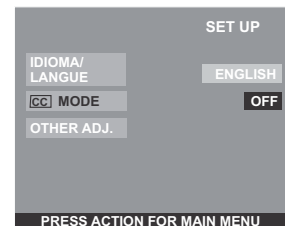

- IDIOMA/LANGUE** - Select to change menu language to ENGLISH, ESPAÑOL (Spanish) or FRANÇAIS (French).



- CC MODE** - This television contains a built-in decoder that displays  (Closed Captioned) text across the screen (white or colored letters on black background). It allows the viewer to read the dialogue of a television program or other information. The program viewed must include Closed Captioning for the feature to work. Activate the onscreen Closed Caption feature by selecting one of the following modes.
 - OFF - When Closed Caption is not desired.
 - C1 - For video related information to be displayed, up to 4 lines onscreen at a time. (It does not block relevant parts of the picture). Text may be in any language.
 - C2 to C4 - For other modes of video related information.
 - T1 to T4 - For program guide and other information to be displayed, when available. (Blocks a large portion of the picture on the television screen).

Notes:

- C1 mode is recommended for viewing Closed Captions.
- Closed Captioning does not function when the Picture Aspect ratio is set to Zoom. To properly display Closed Caption, choose an aspect ratio other than Zoom.

ENGLISH

SET UP (cont.) 

OTHER ADJ.

Highlight OTHER ADJ. and press VOL ► to enter sub sub-menu field.

Note: While sub sub-menu features are highlighted, press VOL ► to adjust or activate.

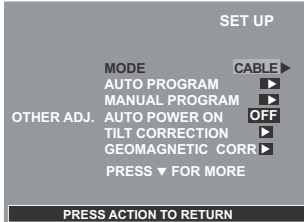

- MODE - To select TV (antenna) or CABLE mode depending on the signal source.
- AUTO PROGRAM - To automatically program all channels with a signal.
- MANUAL PROGRAM - To manually add or delete channels.
- AUTO POWER ON - Select SET to power up the TV at the same time as the Cable box or other components or select OFF. When this feature is On, Timer functions will be disabled.
- TILT CORRECTION - This feature is used to adjust the tilt of the picture due to earth's magnetic field in the area.

Procedure

- Press VOL ► to display adjustment menu.
- Press ◀ VOL or VOL ► to adjust picture tilt.

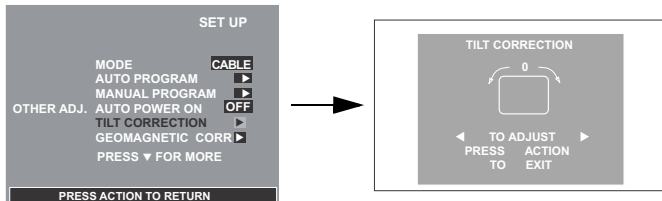

- GEOMAGNETIC CORR - This feature is used to adjust discoloration of the picture due to earth's magnetic field in the area.

Procedure

- Press VOL ► to display adjustment menu.
- Press ◀ VOL or VOL ► to adjust discoloration in picture.

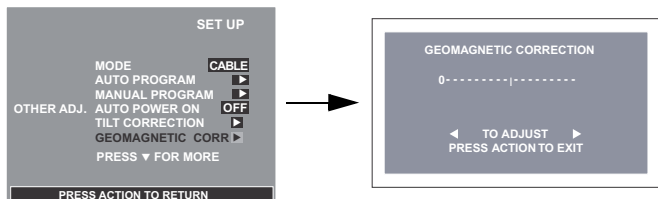

Note: This feature is not available in models CT-26WC15 and CT-26WX15.

- IMAGE SHIFT - This feature prevents the image retention associated with viewing a fixed image for a long period of time. When this feature is selected (ON), the image is shifted up/down, left/right in small increments at turn ON, when changing channels or when the fixed image is left On for a long time. Selecting ON is recommended for this feature.

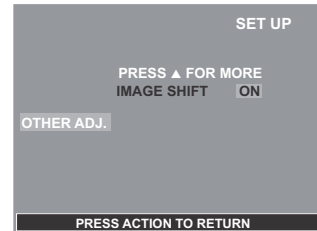

ENGLISH

Manual de instrucciones [Resumen]

Felicidades

Su nueva Televisión se caracteriza por utilizar lo último en tecnología en calidad de imagen y sonido, cuenta con conexiones completas de Audio y Video para su Sistema de Teatro en Casa. Su televisión esta diseñada para brindarle muchos años de entretenimiento, fué sintonizada y comprobada en su totalidad en la fábrica para su mejor desempeño.

Instalación de Pilas en el Control Remoto

Use dos pilas AA :

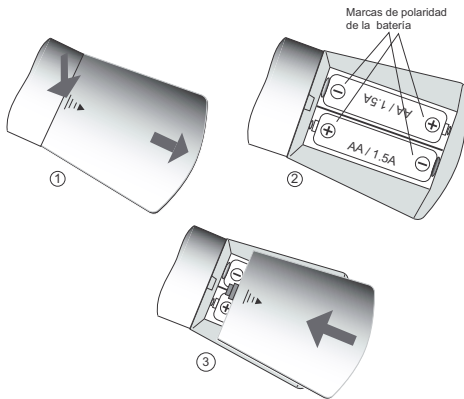

Procedimiento

1. Voltee el control remoto con los botones hacia abajo. Remueva la tapa de la batería presionando la marca y deslizando la en la dirección indicada.
2. Instale las pilas igualando las marcas (+) y (-) de la polaridad.
3. Coloque nuevamente la tapa de las pilas.

Nota: Instalación incorrecta puede causar derrame y corrosión que dañará al control remoto.

Precauciones

- Reemplace las pilas por pares.
- No mezcle tipos de pilas (carbono de zinc con alcalina).
- No intente cargar, hacer corto circuito, desarmar, calentar o quemar las pilas.

Programación Inicial

Para su conveniencia, el menú de auto programación será desplegado en pantalla cuando el set sea encendido por primera vez. De ser necesario, siga los menús y los procedimientos para ajustar las características.

IDIOMA/LANGUE

Seleccione el idioma del menú ENGLISH (Inglés), ESPAÑOL o FRANCAIS (Francés).

Procedimiento

- Presione **VOL** ► para seleccionar menú en Inglés, Español, ó Francés.

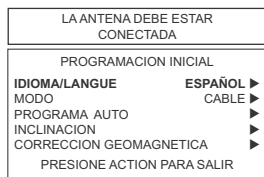

MODO

Para seleccionar la modalidad de TV (antena) o CABLE dependiendo de la fuente de la señal.

Procedimiento

- Presione **CH** ▼ para realizar MODO.
- Presione **VOL** ► para seleccionar modo de TELEVISIÓN o CABLE.

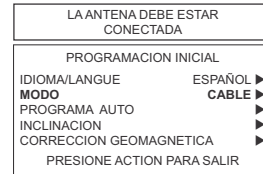

PROGRAMA AUTO

Para programar automáticamente todos los canales con señal.

Procedimiento

- Presione **CH** ▼ para realizar PROGRAMA AUTO.
- Para programar automáticamente todos los canales con señal.

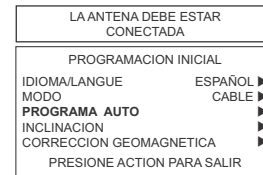

Nota: Para asegurar que la programación de canales sea correcta, espere hasta que PROGRAMA AUTO termine la programación.

INCLINACION

Ajusta la inclinación del cuadro debido al campo magnético de la tierra en el área.

Procedimiento

- Presione **CH** ▼ para realizar INCLINACION.
- Presione **VOL** ► para desplegar el menú de ajustes.
- Presione ◀ **VOL** o **VOL** ► para ajustar la inclinación de imagen.

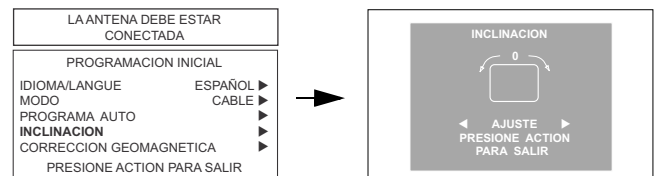

CORRECCION GEOMAGNETICA

Debido al Campo Magnético de cada zona, serán necesarios algunos ajustes.

Procedimiento

- Presione **CH** ▼ para realizar CORRECCION GEOMAGNETICA.
- Presione **VOL** ► para desplegar el menú de ajustes.
- Presione ◀ **VOL** ó **VOL** ► para ajustar la decoloración de imagen.

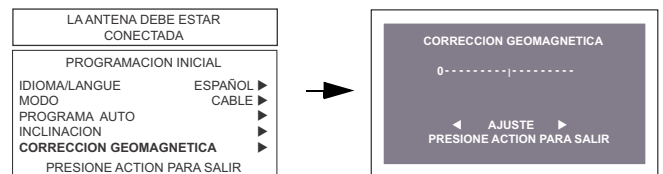

Nota: La opción Corrección Geomagnética no esta disponible en los modelos CT-26WC15 y CT-26WX15.

Panel de Control Frontal

El panel de control frontal puede ser usado para acceder el menú ó cambiar el modo de vídeo cuando no se disponga del control remoto.

Nota: El indicador de APAGADO/ENCENDIDO (rojo) estará prendido cuando el televisor esté encendido.

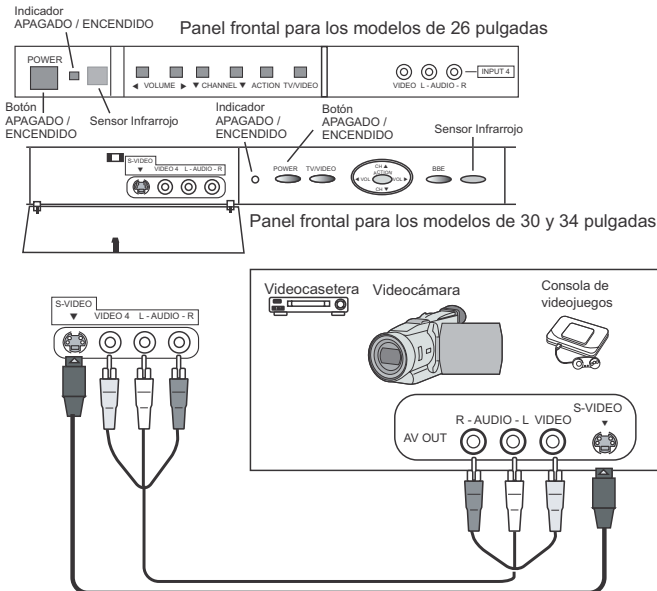

Nota: Las designaciones de los conectores de A/V frontales puede según variar el modelo. Favor de referirse a la tabla de características en la página 4 acerca de las capacidades de su modelo.

Abra la puerta del panel frontal de la TV para usar estas conexiones para su equipo opcional (videocámara, VCR u otros componentes de vídeo). Seleccione el modo de entrada video 4 presionando el botón TV/VIDEO.

Procedimiento

- Conecte su equipo a las conexiones Audio/Vídeo en la parte frontal o posterior de la televisión.
- Presione TV/VIDEO para seleccionar la entrada de VIDEO 4.
- Opere el equipo como se instruye en el manual del equipo.

Conexión del Amplificador de Sonido

Conecte a la entrada de audio de un amplificador externo para escuchar el sonido en sistema estéreo.

Nota: Las terminales TO AUDIO AMP no pueden ser usadas directamente para bocinas externas.

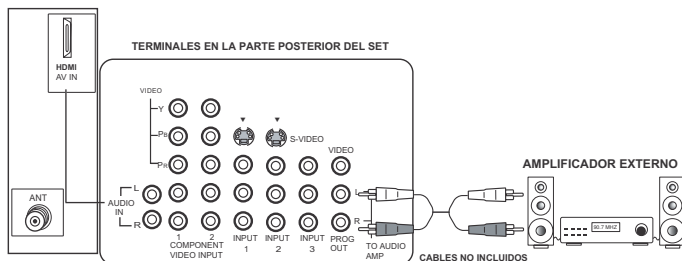

Ajustes de Sonido (Audio)

- Seleccione ALTAVOCES SI en el menú de SONIDO (AUDIO).
- Ajuste el volumen del AMP (amplificador) al mínimo.

- Ajuste el volumen de la Televisión al nivel deseado.
- Ajuste el volumen del AMP hasta igualar el de la Televisión.
- Seleccione OFF & VAO (parlantes apagados y salida variable de audio) en el menú AUDIO para controlar Altavoces o bocinas de la TV ó bien seleccione FAO (salida fija de audio) para controlar Altavoces ó bocinas del amplificador externo.
- El Volumen, el silencio, los bajos, los altos y el balance ahora son controlados por medio de la Televisión.

Nota: Seleccione altavoces apagadas y salida de audio Fija para controlar las funciones de audio através de un amplificador externo.

Conexión del Decodificador de Televisión Digital (DTV-STB) ó DVD

Esta televisión tiene la capacidad de proyectar imágenes en formato 1080i y 480p Televisión Digital (DTV) utilizando un receptor-decodificador (STB). Para ver programación de Televisión Digital, el STB debe estar conectado a las entradas de vídeo compuesto (Y, P_B, P_R) de la televisión. Debe haber una señal de DTV disponible en su área. Seleccione el formato del STB a 1080i ó 480p.

Esta TV utiliza un doblador de barrido progresivo, el cual barre la imagen de formato NTSC de manera progresiva. Esto le permite no ver las delgadas líneas negras (efcto de persiana) que va relacionado con la imágenes entrelazadas.

Utilice este diagrama para conectar el decodificador de Televisión Digital Panasonic (DTV-STB) ó DVD a su Televisor.

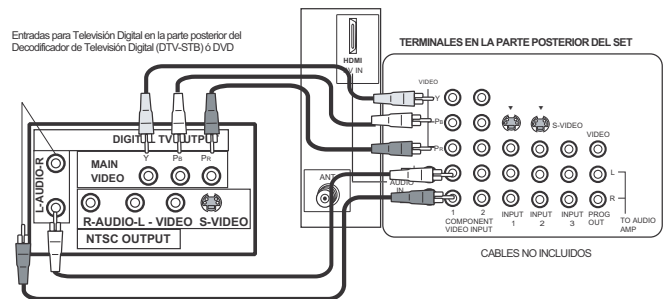

Notas:

- El televisor tiene dos grupos de entradas de vídeo compuesto, cada grupo tiene tres entradas: Y, P_B y P_R. Los entradas separadas para las señales compuestas de color, proveen una mejor separación de luminancia y color.
- El diagrama de las entradas A/V posteriores puede variar, dependiendo del modelo. Favor de referirse a la tabla de características en la página 4 acerca de las capacidades de su modelo.

Conexión de Salida del Programa (PROG OUT)

Para visualizar en la Televisión el Vídeo y el Audio con equipo opcional de vídeo conéctese a las terminales PROG OUT en la parte posterior de la Televisión.

Nota: Si la fuente de la imagen principal es de HDMI o vídeo por componentes, la señal de salida del programa no estará disponible.

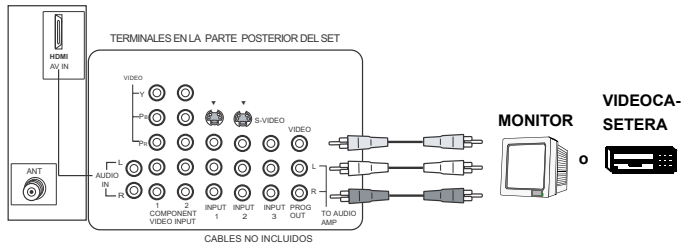

Nota: El diagrama de las entradas A/V posteriores puede variar, dependiendo del modelo. Favor de referirse a la tabla de características en la página 4 acerca de las capacidades de su modelo.

Procedimiento

- Conecte el equipo opcional de vídeo a las terminales PROG OUT y TO AUDIO AMP R/L.
- El despliegado de terminal PROG OUT es el mismo que el despliegado en pantalla.
- Véase el manual de equipo opcional para instrucciones acerca del grabado y monitoreo.

Conexión de entrada HDMI

Sobre HDMI

HDMI es la primera interfase de A/V para electrónica de consumidor completamente digital que soporta todos los formatos de vídeo estándar, mejorados y de alta definición así como todos los formatos de audio multicanal existentes. Un conector soporta la información de vídeo y de audio. La entrada HDMI/HDCP¹ puede ser conectada a un dispositivo que cumpla con la norma EIA/CEA 861², tal como un set top box o reproductor de DVD equipado con un conector de salida HDMI ó DVI. Al conectar una fuente de imagen de alta definición con protección digital de copia con alto ancho de banda (HDCP) a la terminal HDMI de esta unidad, podrá ver en pantalla imágenes de alta definición en su forma digital. La terminal de entrada HDMI no es para conectarse con una computadora personal. Este TV es compatible con los formatos 1080i, 480p y 480i. Seleccione la salida del dispositivo conectado a uno de estos formatos.

Notas:

1. HDMI/HDCP = Interfase Multimedia de Alta Definición / Protección Digital de Copia con Alto Ancho de Banda.
2. Los perfiles EIA/CEA-861 cubre perfiles para la transmisión de vídeo digital sin compresión incluyendo contenido digital de protección de alto ancho de banda.

Formatos compatible

Este TV es compatible con los siguientes formatos. Ajuste el aparato conectado a uno de los siguientes formatos.

Señal de vídeo

Formato	Número de puntos	Frecuencia de barrido vertical (Hz)
1080i	1920 x 1080i	59.94 / 60
480p	720 x 480p 640 x 480p	59.94 / 60 59.94 / 60
480i	720 x 480i	59.94 / 60

Señal de Audio

Cuando audio digital es incluido en la conexión HDMI, las frecuencias compatibles son 48 KHz / 44.1KHz / 32 KHz.

Diagrama de conexión

Siga el diagrama mostrado en la parte inferior para conectar el TV a un set top box ó a un reproductor de DVD.

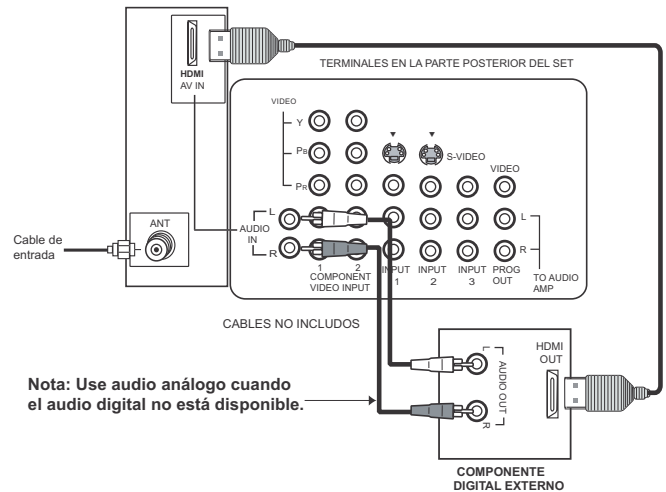

Nota: Use audio análogo cuando el audio digital no está disponible.

Procedimiento

- Presione el botón TV/VIDEO en el control remoto para seleccionar la entrada HDMI. El conector en este TV es HDMI tipo A.
- Conecte la salida HDMI del set top box o reproductor de DVD a la entrada HDMI IN en la parte posterior del TV.
- Si el dispositivo externo solo tiene salida DVI, utilice un adaptador*³ de DVI a HDMI para conectarse al conector HDMI en el TV. Además, conecte la señal de salida de audio del dispositivo externo (set top box o reproductor de DVD) a los conectores de Audio In*⁴ localizados abajo del conector HDMI.
- Si no puede ver la imagen por que su Set Top Box no tiene una terminal de salida digital, use la entrada de vídeo por componentes (o el conector de S-Video o Video). En este caso, la imagen vista será de señal análoga.

Notas:

- *3. El cable convertidor HDMI-DVI (TY-SCH03DH) está disponible en la página de internet de Panasonic: www.panasonic.com.
- *4. Vea la página 12 para los detalles de ajuste de audio.

Navegación básica del menú

Presione  para desplegar el menú Principal.



Presione  para seleccionar el ícono deseado.



Presione  para acceder al campo del sub menú.



Presione  para seleccionar el sub-menú deseado.

↑
campo del submenú

Presione  para seleccionar o ajustar el sub-menú deseado.

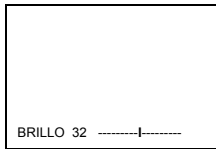

Presione  para entrar al sub-menú.

Presione  repetidamente hasta seleccionar el ícono



Presione  para salir del Menú Principal.

























Imágen normal

Nota: Para Sub-menú con OTROS AJ.

Presione  para seleccionar OTROS AJ.

Troubleshooting Chart

Before calling for service, determine the symptoms and follow suggested solutions.

AUDIO	VIDEO	Solutions
 Noisy Audio	 Snowy Video	Adjust antenna location and connection
 Noisy Audio	 Multiple Image / Color shift in picture	Adjust antenna location and connection Check antenna lead-in wire
 Noisy Audio	 Interference	Move television away from electrical appliances, lights, vehicles and medical equipment
 No Audio	 Normal Video	Increase volume Check mute Check television SPEAKERS on/off Change channel
 Noisy Audio	 No Video with Snow	Set TV or Cable Mode Properly Check antenna cables
 No Audio	 No Video	Check if power cord is plugged into active outlet Adjust brightness and audio controls. Normalize Picture settings. Change channel Check cable connections Program the remote control again Check second video source operation Make sure that a PC is not connected to HDMI input.
 Normal Audio	 Picture shifts slightly (horizontally or vertically) when turned on, while changing channels or within a duration of two (2) hours of viewing.	This is a normal condition to prevent image burn-in. This feature can be turned off. However, turning off this feature may result in image retention on screen. (refer pg. 18)
 Normal Audio	 No Color	Confirm that cables are in the correct jacks Adjust color settings Change channel Check for broken pins on S-Video cable
 Wrong Audio	 Normal Video	Check if audio is set to Stereo or Mono, not SAP
 Normal Audio	 Black Box on Screen	Change CC (Closed Captioning) from Text Mode
 Normal Audio	 Normal Video	Replace remote control batteries
Intermittent Remote Control Operation		
No effect when pressing TV front control panel keys		Control panel may be locked. Press ACTION and TV/VIDEO buttons on the TV front simultaneously , then quickly press ACTION and ◀ VOL buttons simultaneously .

Numerics

3D Y/C Filter 12

A

AC Power Supply Cord 5

AI Sound 12

Amplifier Connection 8

Antenna Connection 5

Aspect Button 10

Audio 12

Auto Power On 18

Auto Program 6, 18

B

Balance 12

Basic Menu Navigation 11

Bass 12

BBE 12

Brightness 12

C

Cable / Antenna Connection 5

Cable Box Connection 7

Cable Connection 5

Canadian English 16

Canadian English Ratings

Description 16

Canadian French 16, 17

Canadian French Ratings

Description 17

Care and Cleaning 4

CC Mode 17

Channel Scan 13

Channels 13

Cinema 12

Clock Set 14

Color 12

Color Matrix 12

Color Temp 12

Compatible formats 9

Create Code First 14

Customer Record 4

D

Digital TV - Set-Top Box (DTV-STB) or

DVD Connection 8

Direct Video Input Selection 10

F

Favorites 13

FCC Caution 1

FCC Information 2

Feature Chart 4

Front Control Panel 8

G

Geomagnetic Corr 18

Geomagnetic Correction 6

HHDMI (High Definition Multimedia
Interface) input connection 9

HDMI IN 13

I

Icon Menu Operation 12

Idioma/langue 6, 17

Image Shift 18

Important Information 1

Initial Set Up Menu 6

Input Label 13

Input Label Chart 13

Installation 5

L

Lock 14

Lock Set 14

M

Manual Caption 13

Manual Program 18

Mode 6

MPEG NR 12

N

Natural Color 12

Normal 12

O

Optional Cable Connections 5

Optional Equipment Connections 7

Other Adj. 12, 13

P

PIC Mode 12

Picture 12

Preset Caption 13

Program Out Connection 9

R

Remote Control Battery Installation 5

S

SAP 12

SAP Button 10

Screen 4

Set Up 17

Sharpness 12

Sleep 14

Speakers 13

Special Features 10

Specifications 4

Standard 12

Stereo 12

Surround 12

T

Table of Contents 3

Television Location 5

Tilt Correction 6, 18

Timer 12, 14

Timer 1 and Timer 2 14

Tint 12

Treble 12

Troubleshooting Chart 25

U

U.S. TV Programs 15

U.S. Movies 15

U.S. Movies Ratings Chart

Description 16

U.S. TV Programs Ratings Chart

Description 15

V

V-Chip Set 14

VCR and Cable Box Connection 7

VCR Connection 7

Video NR 12

Vivid 12

VM (Velocity modulation) 12

	<p>ATTENTION</p> <p>RISQUE DE CHOC ÉLECTRIQUES</p> <p>NE PAS OUVRIR</p>		<p>Le symbole de l'éclair dans un triangle équilatéral indique la présence d'une tension suffisamment élevée pour engendrer un risque de chocs électriques.</p>
<p>ATTENTION: Afin de prévenir le risque de chocs électriques, ne pas retirer les vis. Toute réparation devrait être confiée à un personnel qualifié.</p>			<p>Le point d'exclamation dans un triangle équilatéral indique que le manuel d'utilisation inclus avec l'appareil contient d'importantes recommandations quant au fonctionnement et à l'entretien de ce dernier.</p>

	<p>Le symbole d'isolation de Classe II (un carré dans un carré) indique que cet appareil a été évalué et testé pour être conforme aux exigences d'isolation de Classe II.</p>
---	---

ATTENTION: Afin de prévenir tout risque d'incendie ou de chocs électriques, ne pas exposer l'appareil à la pluie ou à une humidité excessive. Éviter également de placer des contenants avec du liquide, tel un vase, sur l'appareil.

MESURES DE SÉCURITÉ

1. Lire les mesures de sécurité.
2. Conserver les mesures de sécurité.
3. Respecter toutes les mises en garde.
4. Suivre toutes les directives.
5. Ne pas utiliser cet appareil près de toute source d'eau.
6. Nettoyer l'appareil avec un linge sec.
7. Ne pas bloquer les événements d'aération. Pour installer l'appareil, suivre les recommandations du fabricant.
8. Ne pas installer l'appareil près d'un appareil de chauffage tel qu'un radiateur, une cuisinière, un registre de chaleur ou tout dispositif émettant de la chaleur (y compris un amplificateur).
9. Ne pas invalider les caractéristiques de sécurité de la fiche polarisée ou avec mise à la terre. Une fiche polarisée possède deux lames dont une est plus large que l'autre. Une fiche avec mise à la terre possède deux lames plus une troisième lame pour la mise à la terre. La lame large ou la lame de mise à la terre sont conçues pour des raisons de sécurité. Si la fiche fournie ne peut pas être branchée dans la prise secteur, consulter un électricien pour faire remplacer la prise.
10. Le fil d'alimentation doit être placé dans un endroit où il ne risque pas d'être piétiné ou écrasé. Faire particulièrement attention à ses extrémités de branchement, y compris sa fiche.
11. N'utiliser que les fils et accessoires recommandés par le fabricant.
12. N'utiliser que les chariots, tables ou supports recommandés par le fabricant, ou vendus avec l'appareil. L'appareil et son chariot doivent être déplacés avec soin afin de prévenir toute chute.
13. Pour une protection accrue pendant un orage, ou si l'appareil n'est pas utilisé pendant une période prolongée, s'assurer de débrancher le fil d'alimentation.
14. Confier l'appareil à un technicien qualifié dans les cas suivants: si l'appareil, le fil d'alimentation ou la fiche ont été endommagés ; si un objet est tombé dans l'appareil ou si ce dernier a été mouillé ; si l'appareil a été exposé à la pluie ou à l'humidité ; s'il a été échappé ou s'il semble ne pas fonctionner normalement ou que son rendement laisse à désirer.



Lire ces instructions au complet avant d'utiliser l'appareil.

Le contenu du présent manuel peut être modifié sans préavis.

Copyright 2005. Panasonic Corporation of North America. Tous droits réservés.
Toute reproduction ou distribution non autorisée constitue une violation de la loi sur les droits d'auteur.

Renseignements importants

AVERTISSEMENT DU FCC: TOUTE MODIFICATION APPORTÉE À CE TÉLÉVISEUR QUI N'EST PAS EXPRESSÉMENT APPROUVÉE PAR PANASONIC CORPORATION OF NORTH AMERICA PEUT CAUSER DES INTERFÉRENCES NUISIBLES LESQUELLES POURRAIENT ENTRAÎNER L'ANNULATION DU DROIT DE L'UTILISATEUR D'OPÉRER CET APPAREIL.

Risque pour l'environnement: Ce produit renferme un tube à rayons cathodiques ainsi que d'autres composants contenant du plomb. L'élimination de ce type de matériaux peut être réglementée dans certaines localités aux fins de protection de l'environnement. Pour des renseignements sur les modalités de recyclage ou d'élimination de ces produits, communiquez avec vos autorités locales.



La marque d'agrément ENERGY STAR[®], un symbole de reconnaissance de l'efficacité énergétique, a été créée par l'agence américaine de protection de l'environnement (EPA) et le ministère de l'Énergie des États-Unis pour aider les consommateurs à identifier les produits susceptibles de leur permettre de faire des économies et de protéger l'environnement par leur rendement énergétique élevé. Les appareils conformes aux normes ENERGY STAR[®] consomment, en général, moins d'énergie que les modèles ordinaires semblables.



HDMI, le logo HDMI et High Definition Multimedia Interface sont des marques de commerce ou des marques déposées de HDMI Licensing LLC.



High Definition Sound

Fabriqué sous licence de BBE Sound, Inc.

Licence autorisée par BBE Sound, Inc. sous USP4638258, 5510752 et 5736897. BBE et le symbole BBE sont des marques déposées de BBE Sound, Inc.

La technologie BBE High Definition Sound améliore la clarté et la présence pour rehausser la qualité des dialogues et le réalisme de la musique.

Renseignements importants à propos de l'utilisation de jeux vidéo, d'ordinateurs et de sources d'images fixes.

MISE EN GARDE: Le marquage ou la rémanence de l'image causé par l'affichage prolongé d'une image fixe n'est pas le résultat d'une défektivité et n'est donc pas couvert par la garantie.

Le téléviseur est conçu pour afficher des images animées. L'affichage prolongé d'images fixes telles que des images au format "boîte aux lettres" sur un écran de télévision ordinaire (avec des bandes noires dans le haut et le bas), des images au format ordinaire (4:3) non recadrées sur un grand écran (avec des bandes sur chaque côté), des bandes de défilement dans le bas de l'écran, des motifs permanents de certains jeux vidéo, des panneaux de pointage fixes, des logos de canaux ultra lumineux et des motifs en ligne (Internet) ou répétitifs d'ordinateurs devrait être limité.

L'affichage prolongé d'images fixes peut endommager irrémédiablement le tube image, dommage qui prend la forme d'une image fantôme. Pour prévenir de tels dommages, il est recommandé de prendre les mesures suivantes:

- Limiter l'affichage d'images fixes à moins de 15% du temps de visionnement hebdomadaire total.
- Après usage, toujours couper le contact sur le téléviseur.

MISE EN GARDE: GARDEZ LES PETITES PIÈCES NON UTILISÉES OU TOUT AUTRE OBJET HORS DE LA PORTÉE DE JEUNES ENFANTS. ILS PEUVENT ÊTRE AVALÉS ACCIDENTELLEMENT. FAITES ÉGALEMENT ATTENTION AUX MATÉRIAUX D'EMBALLAGE ET SACHETS EN PLASTIQUE.

Renseignements importants (suite)

Informations fournies par la Commission fédérale des communications américaine (FCC)

Cet équipement est conforme aux limites relatives aux récepteurs de télédiffusion selon les stipulations de la section 15 de réglementation de la FCC. Ces limites ont été instaurées pour fournir une protection raisonnable contre toute interférence radioélectrique et de télévision nuisible en milieu résidentiel. Cet équipement génère, utilise et peut émettre de l'énergie radioélectrique et, s'il n'est pas installé et utilisé conformément aux instructions du fabricant, il peut perturber la réception radio. Cependant, il est toujours possible qu'une installation particulière soit victime d'interférences.

Si cet équipement devait causer des interférences ou en être victime, ce qui peut être vérifié en l'éteignant puis en le remettant sous tension, l'utilisateur est invité à essayer de remédier au problème en prenant les mesures suivantes:

- Réorienter ou déplacer l'antenne réceptrice.
- Augmenter la distance qui sépare l'appareil et le récepteur.
- Raccorder l'appareil à une prise de courant se trouvant sur un circuit différent de celui utilisé par le récepteur.
- Consulter votre revendeur ou un technicien qualifié expérimenté.

Table des matières

Renseignements importants	1	Navigation au menu de base	11
Informations fournies par la Commission fédérale des communications américaine (FCC)	2	Fonctionnement avec menus à icônes	12
Dossier du client	4	Image	12
Entretien et nettoyage	4	Audio	12
Spécifications	4	Canaux	13
Table des caractéristiques	4	Minuterie	13
Installation	5	Blocage	14
Emplacement du téléviseur	5	Régl. puce	14
Branchement de sources auxiliaires	5	Réglage	17
Cordon d'alimentation	5	Guide de dépannage	19
Câble / antenne	5	Index	20
Installation des piles de la télécommande	5		
Réglage initial	6		
Branchement d'appareils auxiliaires	7		
Branchement à un magnétoscope	7		
Branchement à un câblosélecteur	7		
Branchement à un magnétoscope et un câblosélecteur	7		
Panneau avant des commandes	8		
Branchement à un amplificateur audio	8		
Branchement d'un décodeur de télévision numérique / lecteur DVD	8		
Branchement à la prise PROG OUT	9		
Connexion d'entrée HDMI	9		
Caractéristiques spéciales	10		
Touche de format de l'image (ASPECT)	10		
Touche de rendu sonore BBE	10		
Touche de seconde voie audio (SAP)	10		
Sélection directe de l'entrée vidéo	10		

Section de télécommande**Section de garantie et les centres de service**

Félicitations

Votre nouveau téléviseur Tau de Panasonic a été conçu pour vous procurer une image de qualité avant-gardiste et un son de qualité avec des raccordements audio et vidéo complets pour votre système de cinéma maison. Ce téléviseur a été conçu pour vous procurer de longues années d'agrément. Les tests sévères auxquels il a été soumis et les réglages de précision dont il a fait l'objet sont garants d'un rendement optimal.

Dossier du client

Les numéros de modèle et de série sont inscrits sur le panneau arrière de l'appareil. Veuillez les noter dans l'espace ci-dessous et conserver ce manuel comme registre de votre achat. Cela en facilitera l'identification en cas de perte ou de vol.

Numéro de modèle

Numéro de série

Entretien et nettoyage

Écran (couper le contact)

- Nettoyer l'écran avec un chiffon doux humecté d'eau savonneuse ou de nettoyant à vitres. NE JAMAIS UTILISER DE NETTOYANTS ABRASIFS.
- Éviter toute humidité excessive et bien essuyer.

ATTENTION: Ne pas vaporiser de produit nettoyant directement sur l'écran.

Coffret et télécommande

- Nettoyer le coffret et la télécommande avec un chiffon humide ou humecté d'eau savonneuse. Éviter toute humidité excessive et bien essuyer.
- Ne jamais utiliser de benzène, de solvant ou de produits à base de pétrole.

Spécifications

Les spécifications peuvent être modifiées sans préavis.

Alimentation	
CT26WC15 CT-26WC15U (3,1A) CT-26WX15 CT-26WX15U (3,1A) CT-30WC15 CT-30WC15U (3,1A) CT-30WX15 CT-30WX15U (3,1A) CT-34WC15 CT-34WC15U (3,3A) CT-34WX15 CT-34WX15U (3,3A)	120 V c.a., 60 Hz
Bloc d'accord – 181 canaux	VHF-12; UHF-56; Câble-113
Prises d'entrée vidéo	1 V c.-à-c., 75 ohms, prise de type phono
Prises d'entrée audio	500 mV eff. 47 kilohms
Prise de sortie vidéo	1 V c.-à-c., 75 ohms, prise de type phono
Prises de sortie audio	0 – 2,0 V eff. 4,7 kilohms
Prise d'entrée HDMI/HDCP	Type A
Prises d'entrée vidéo composant	75 ohms, prise de type phono
Prises d'entrée S-Vidéo	Connecteur S-Vidéo (Y-C)

Table des caractéristiques

MODÈLES	CT-26WC15	CT-26WX15	CT-30WC15	CT-30WX15	CT-34WC15	CT-34WX15
Caractéristiques						
LANGUE D’AFFICHAGE DES MENUS ANG/ESP/FR	•	•	•	•	•	•
SOUS-TITRES	•	•	•	•	•	•
PUCE ANTIVIOLENCE	•	•	•	•	•	•
VITESSE DE BALAYAGE NUMÉRIQUE	1080i, 480p	1080i, 480p	1080i, 480p	1080i, 480p	1080i, 480p	1080i, 480p
DOUBLEUR - LIGNES NTSC	480p	480p	480p	480p	480p	480p
CORRECTION GÉOMAGNÉTIQUE / INCLINAISON	Inclinaison	Inclinaison	•	•	•	•
BALAYAGE CINÉMA PROGRESSIF (RÉDUCTION 3:2)	•	•	•	•	•	•
NORMALISATION VIDÉO	•	•	•	•	•	•
NORMALISATION AUDIO	•	•	•	•	•	•
STÉRÉO	•	•	•	•	•	•
SON IA	•	•	•	•	•	•
GRAVES/AIGUS/ÉQUILIBRE	•	•	•	•	•	•
SON AMBIOPHONIQUE	•	•	•	•	•	•
BBE	•	•	•	•	•	•
PRISES D’ENTRÉE A/V (ARRIÈRE/AVANT)	3 (2/1)	4 (3/1)	3 (2/1)	4 (3/1)	3 (2/1)	4 (3/1)
PRISE DE SORTIE AUDIO	•	•	•	•	•	•
PRISE D’ENTRÉE HDMI/HDCP	•	•	•	•	•	•
PRISES D’ENTRÉE S-VIDÉO (ARRIÈRE/AVANT)	1 (1/0)	2 (2/0)	2 (1/1)	3 (2/1)	2 (1/1)	3 (2/1)
PRISES D’ENTRÉE VIDÉO COMPOSANT	2	2	2	2	2	2

Installation

Emplacement du téléviseur

Cet appareil peut être utilisé comme partie d'un système cinéma maison. Pour de plus amples détails, consulter un détaillant.

- Protéger l'appareil contre les rayons solaires, un éclairage intense et les reflets.
- Protéger l'appareil contre la chaleur ou l'humidité. Une aération insuffisante pourrait provoquer un dérangement des composantes internes.
- Un éclairage fluorescent peut réduire la portée de la télécommande.
- Éviter de placer le téléviseur près d'un appareil dégageant un champ magnétique, notamment des moteurs, des ventilateurs ou des haut-parleurs externes.

ATTENTION: Ne placer ce téléviseur que sur un meuble ou support recommandé par le fabricant ou vendu avec l'appareil. Déplacer avec précaution tout support à roulettes portant l'appareil afin d'éviter toute blessure que pourrait causer le basculement du support et (ou) du téléviseur. Pour la protection des enfants, s'assurer que le téléviseur est placé sur un meuble stable ne pouvant être basculé, poussé ou tiré et empêchant tout enfant de monter ou de s'asseoir dessus. La chute d'un téléviseur peut causer des blessures graves, voire mortelles.



CT-34WC15, CT-34WC15U :

ATTENTION: N'utiliser que le meuble TY-34WX15T de Panasonic avec ce téléviseur. L'utilisation d'un autre meuble (ou chariot) pourrait causer une instabilité susceptible de provoquer des blessures.

CT-34WX15, CT-34WX15U :

ATTENTION: N'utiliser que le meuble TY-34WX15T de Panasonic avec ce téléviseur. L'utilisation d'un autre meuble (ou chariot) pourrait causer une instabilité susceptible de provoquer des blessures.

Branchement de sources auxiliaires

Les branchements à d'autres appareils devraient être faits avec des câbles audio et vidéo blindés. Pour de meilleurs résultats:

- Utiliser des câbles coaxiaux blindés de 75 ohms.
- Utiliser les prises d'entrée et de sortie correspondant aux appareils auxiliaires.
- Afin de réduire le risque d'interférence, éviter d'utiliser des câbles longs.

Cordon d'alimentation

ATTENTION: AFIN DE PRÉVENIR TOUT RISQUE D'ÉLECTROCUTION, INSÉRER À FOND LA LAME LA PLUS LARGE DE LA FICHE DANS LA FENTE LA PLUS LARGE DE LA PRISE. NE PAS UTILISER UNE PRISE DANS LAQUELLE LA LAME POLARISÉE NE PEUT ÊTRE INSÉRÉE COMPLÈTEMENT.

PLACER LE CORDON D'ALIMENTATION DANS UN ENDROIT OÙ IL NE RISQUE PAS D'ÊTRE PIÉTINÉ, COINCÉ, ÉCRASÉ, PLIÉ, ETC. FAIRE PARTICULIÈREMENT ATTENTION À SES EXTRÉMITÉS, FICHES ET PRISES COMPRISES.

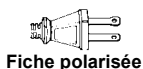

Câble / antenne

Pour assurer une réception de qualité optimale, le raccordement à une antenne ou à la câblodistribution est nécessaire.

Câble de la compagnie de câblodistribution

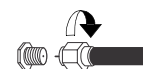

Branchement à la câblodistribution

VHF/UHF 75 ohms (sur le panneau arrière)

Brancher le téléviseur au câble de la compagnie de câblodistribution. Ne serrer qu'à la main. L'utilisation de tout outil (une pince, par exemple) pour serrer peut causer des dommages.

Nota: Il peut être nécessaire d'utiliser un câblesélecteur pour assurer une réception de qualité optimale. Pour des renseignements sur la compatibilité, consulter la compagnie de câblodistribution.

Branchements aux prises d'antenne

Pour une bonne réception des canaux VHF/UHF, le branchement à une antenne est nécessaire. Une antenne extérieure donnera de meilleurs résultats.

Câble d'antenne

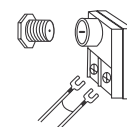

Brancher l'antenne à la prise ANT à l'arrière du téléviseur.

Nota: Le mode câble est implicitement réglé en usine. Le mode télé (antenne) peut être sélectionné au sous-menu RÉGLAGE.

Installation des piles de la télécommande

Utiliser deux piles AA (fournies):

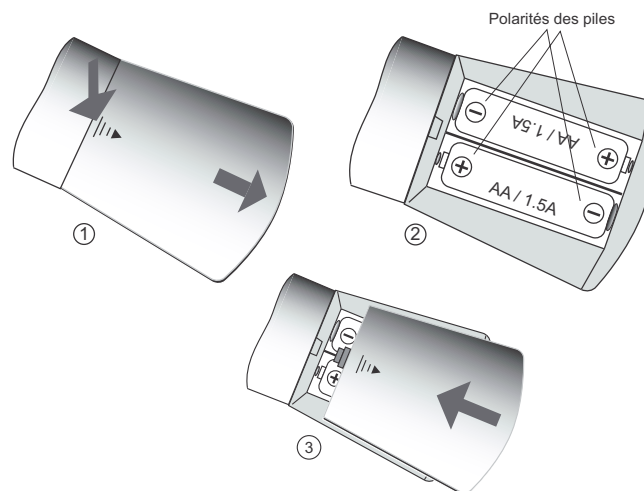

Marche à suivre

1. Renvoyer la télécommande pour qu'elle soit face en bas. Pour retirer le couvercle du logement des piles, appuyer sur l'indication et glisser dans la direction de la flèche.
2. Installer les piles en respectant les polarités (+) et (-).
3. Remettre le couvercle en place.

Nota: Une installation incorrecte peut occasionner une fuite et endommager la télécommande.

Précautions à prendre

- Remplacer les 2 piles à la fois.
- Ne pas utiliser des piles de types différents (carbone zinc avec alcalines).
- Ne pas recharger, court-circuiter, démonter, chauffer ou jeter au feu les piles.

Réglage initial

Pour faciliter l'utilisation, un menu d'auto-réglage initial apparaît à l'écran lors de la mise en marche initiale de l'appareil. Selon les besoins, suivre les directives pour régler les fonctions.

IDIOMA/LANGUE

Pour sélectionner l'affichage des menus en anglais, français ou espagnol.

Marche à suivre

- Appuyer sur la touche **VOL** ► pour sélectionner **ENGLISH**, **ESPAÑOL** ou **FRANÇAIS**.

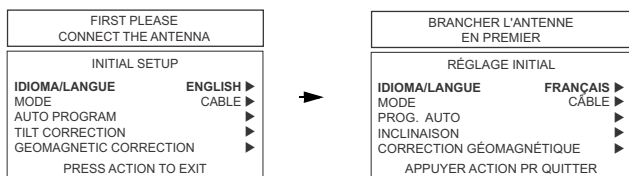

MODE

Pour sélectionner le mode **TÉLÉ** (antenne) ou **CÂBLE** selon la source du signal.

Marche à suivre

- Appuyer sur la touche **CH** ▼ pour sélectionner **MODE**.
- Appuyer sur la touche **VOL** ► pour sélectionner **TÉLÉ** ou **CÂBLE**.

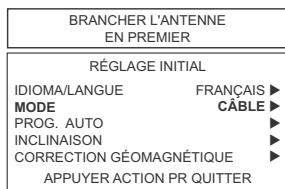

PROG. AUTO

Pour programmer automatiquement tous les canaux avec un signal.

Marche à suivre

- Appuyer sur la touche **CH** ▼ pour sélectionner **PROG. AUTO**.
- Appuyer sur la touche **VOL** ► pour amorcer la programmation automatique.

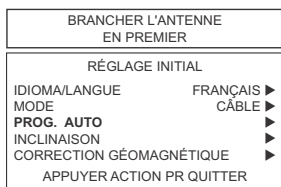

Nota: Afin d'assurer la programmation adéquate des canaux, attendre que la programmation automatique termine automatiquement le balayage.

INCLINAISON

Cette fonction ajuste l'inclinaison due au champ géomagnétique dans certaines régions.

Marche à suivre

- Appuyer sur la touche **CH** ▼ pour sélectionner **INCLINAISON**.
- Appuyer sur la touche **VOL** ► pour afficher le menu de réglage.
- Appuyer sur les touches **◀ VOL** ou **VOL ►** pour ajuster l'inclinaison de l'image.

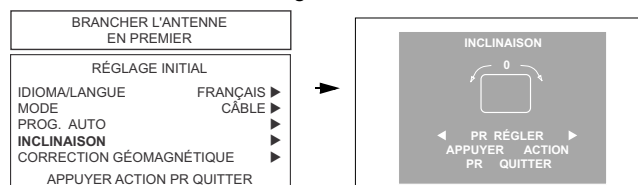

CORRECTION GÉOMAGNÉTIQUE

Cette fonction ajuste la décoloration due au champ géomagnétique dans certaines régions.

Marche à suivre

- Appuyer sur la touche **CH** ▼ pour sélectionner **CORRECTION GÉOMAGNÉTIQUE**.
- Appuyer sur la touche **VOL** ► pour afficher le menu de réglage.
- Appuyer sur les touches **◀ VOL** ou **VOL ►** pour ajuster la décoloration de l'image.

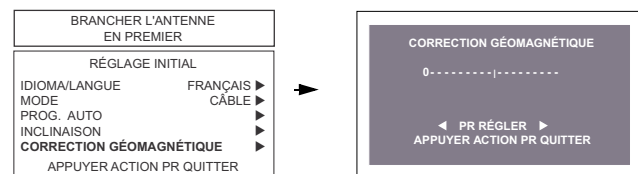

Nota: L'option Correction géomagnétique n'est pas disponible sur les modèles CT-26WC15 et CT-26WX15.

Branchement d'appareils auxiliaires

Nota: La télécommande doit avoir été programmée avec les codes fournis afin de permettre le fonctionnement d'un appareil auxiliaire.

Branchement à un magnétoscope

Suivre le diagramme ci-dessous lors du branchement d'un magnétoscope seulement au téléviseur.

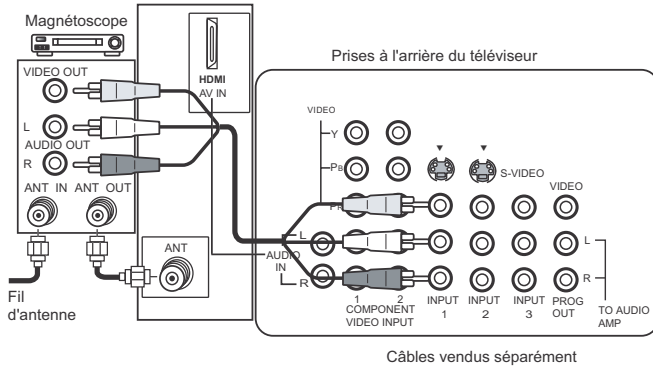

Nota: Les prises A/V arrière varient selon le modèle. Se reporter à la table des caractéristiques à la page 4 pour se renseigner sur les fonctions du modèle utilisé.

Visionnement d'une émission télévisée

Marche à suivre

- Syntoniser le canal désiré sur le téléviseur.

Visionnement d'une source vidéo

Marche à suivre

- Option A
 - Appuyer sur la touche **TV/VIDEO** de la télécommande pour sélectionner l'entrée vidéo (VIDÉO 1, VIDÉO 2, etc.) selon le raccordement au magnétoscope.
 - Amorcer la lecture.
- Option B
 - Syntoniser le téléviseur au canal 3 ou 4, selon le magnétoscope.
 - Amorcer la lecture.

Enregistrement d'une émission télévisée

Marche à suivre

- Option A (Enregistrement et visionnement de la même émission)
 - Syntoniser le téléviseur au canal 3 ou 4, selon le magnétoscope.
 - À l'aide du magnétoscope, syntoniser le canal diffusant l'émission à enregistrer.
 - Amorcer l'enregistrement.
- Option B (Enregistrement d'une émission durant le visionnement d'une autre émission)
 - Appuyer sur la touche **TV/VIDEO** de la télécommande pour sélectionner l'entrée vidéo (VIDÉO 1, VIDÉO 2, etc.) selon le raccordement au magnétoscope.
 - À l'aide du magnétoscope, syntoniser le canal diffusant l'émission à enregistrer.
 - Amorcer l'enregistrement.
 - Appuyer sur la touche **TV/VIDEO** de la télécommande pour retourner au mode télé.
 - Syntoniser sur le téléviseur le canal désiré pour le visionnement.

Branchement à un câblosélecteur

Suivre le diagramme ci-dessous lors du branchement d'un câblosélecteur seulement au téléviseur.

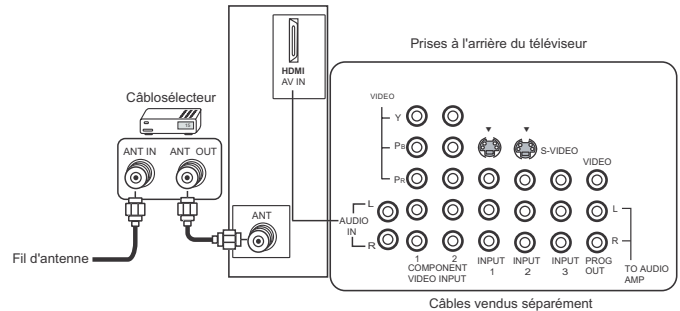

Nota: Les prises A/V arrière varient selon le modèle. Se reporter à la table des caractéristiques à la page 4 pour se renseigner sur les fonctions du modèle utilisé.

Visionnement d'un canal brouillé

Marche à suivre

- Syntoniser le canal 3 sur le téléviseur.
- À l'aide du câblosélecteur, syntoniser le canal brouillé désiré.

Branchement à un magnétoscope et un câblosélecteur

Suivre le diagramme ci-dessous lors du branchement d'un magnétoscope et d'un câblosélecteur au téléviseur.

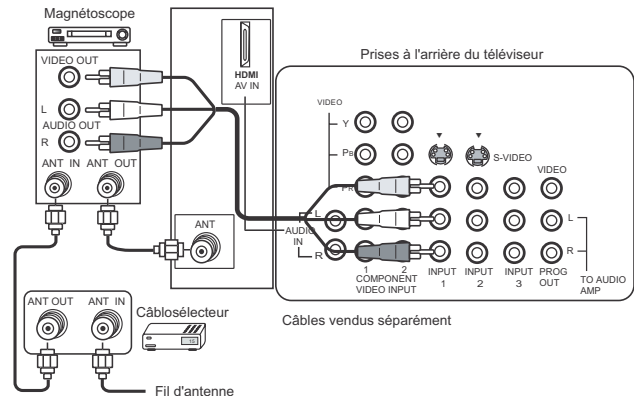

Visionnement d'un canal brouillé

Marche à suivre

- Syntoniser le canal 3 sur le téléviseur.
- À l'aide du câblosélecteur, syntoniser le canal brouillé désiré.

Nota: Les prises A/V arrière varient selon le modèle. Se reporter à la table des caractéristiques à la page 4 pour se renseigner sur les fonctions du modèle utilisé.

Enregistrement d'un canal brouillé

Marche à suivre

- Appuyer sur la touche **TV/VIDEO** de la télécommande pour sélectionner le mode vidéo (VIDÉO 1, VIDÉO 2, etc.) selon le raccordement au magnétoscope.
- S'assurer que le contact est établi sur le magnétoscope.
- Syntoniser le canal 3 ou 4 sur le magnétoscope, selon le réglage à l'arrière du magnétoscope.
- À l'aide du câblosélecteur, syntoniser le canal brouillé pour l'enregistrement

Branchement à la prise PROG OUT

Pour utiliser le signal audio et vidéo du téléviseur avec un équipement auxiliaire, brancher ce dernier aux prises PROG OUT et TO AUDIO AMP à l'arrière du téléviseur.

Nota: Si le signal de l'image principale est acheminé à l'entrée vidéo composant ou HDMI, le signal PROG OUT n'est pas disponible.

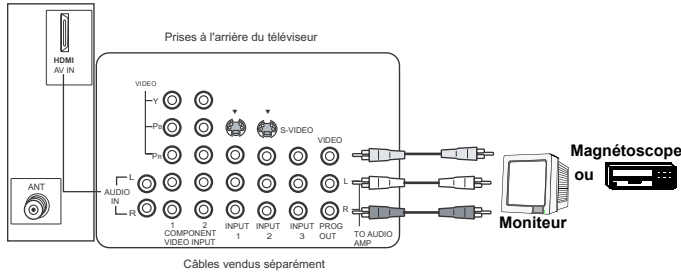

Nota: Les prises A/V arrière varient selon le modèle. Se reporter à la table des caractéristiques à la page 4 pour se renseigner sur les fonctions du modèle utilisé.

Marche à suivre

- Raccorder l'équipement auxiliaire aux prises PROG OUT et TO AUDIO AMP R/L.
- Le signal acheminé à la prise PROG OUT est identique à l'écran du téléviseur.
- Se reporter au manuel afférent à l'équipement utilisé pour les instructions relatives à l'enregistrement et au visionnement.

Connexion d'entrée HDMI [High Definition Multimedia Interface (interface multimédia haute définition)]

À propos de l'interface HDMI

HDMI est la première interface audio/vidéo conçue pour les appareils numériques grand public qui prend en compte plusieurs formats vidéo évolués, sans compression et haute définition ainsi que le format audio multi-canal déjà existant. Une seule prise permet de faire transiter en même temps la vidéo et l'audio. Cette entrée HDMI/HDCP*1 peut être reliée à un appareil électronique grand public qui est conforme à EIA/CEA 861*2, tel qu'un décodeur ou un lecteur DVD pourvu d'un connecteur de sortie HDMI ou DVI. En appliquant sur la prise HDMI de ce téléviseur une source d'images haute définition à contenu numérique protégé à large bande passante (HDCP), il est possible d'obtenir sur l'écran des images numériques haute définition. La prise d'entrée HDMI n'est pas conçue pour l'utilisation avec des ordinateurs personnels. Ce téléviseur prend en charge les formats 1080i, 480p et 480i. Le signal de sortie de l'appareil raccordé doit correspondre à celui du téléviseur.

Nota:

- *1. HDMI/HDCP = High Definition Multimedia Interface (interface multimédia haute définition)/High-Bandwidth Digital Copy Protection (protection de contenu numérique à large bande passante)
- *2. La conformité aux profils EIA/CEA 861 couvre les profils de transmission de la vidéo numérique non compressée, y compris la protection du contenu numérique à large bande passante.

Formats pris en charge

Ce téléviseur prend en charge les formats suivants. Régler l'appareil raccordé au format approprié suivant.

Signal vidéo

Format	Nombre de points	Fréquence du balayage vertical (Hz)
1080i	1920 x 1080i	59,94 / 60
480p	720 x 480p 640 x 480p	59,94 / 60 59,94 / 60
480i	720 x 480i	59,94 / 60

Signal audio

Lorsque le signal audio est inclus dans la connexion HDMI, les fréquences d'échantillonnage prises en charge sont de 48 KHz, 44,1 KHz et 32 KHz.

Schéma de câblage

Consulter le schéma ci-dessous lors du raccordement du téléviseur à un décodeur ou un lecteur DVD.

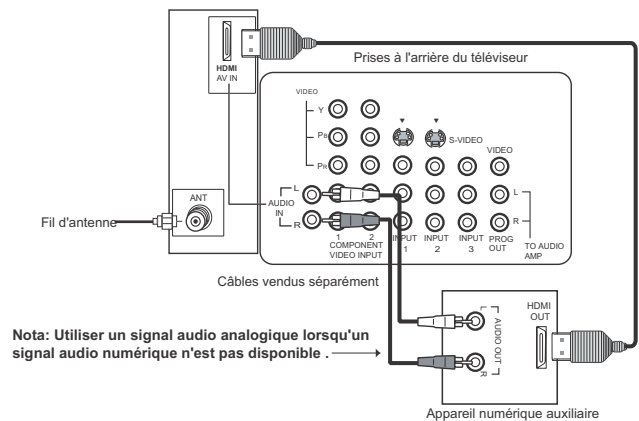

Nota: Utiliser un signal audio analogique lorsqu'un signal audio numérique n'est pas disponible.

* Le connecteur HDMI sur le téléviseur est du type A.

Marche à suivre

- Raccorder la prise de sortie HDMI du décodeur ou du lecteur DVD à la prise d'entrée HDMI sur le panneau arrière du téléviseur.
- Appuyer sur la touche TV/VIDEO sur la télécommande pour sélectionner l'entrée HDMI. Le connecteur HDMI sur le téléviseur est du type A.
- Si l'appareil auxiliaire ne possède qu'une sortie DVI, brancher un câble d'adaptation DVI-HDMI à la prise HDMI du téléviseur. Par ailleurs, relier la sortie du signal audio de l'appareil auxiliaire (décodeur ou lecteur DVD) aux prises d'entrée audio se trouvant dessous la prise d'entrée HDMI.
- Si aucune image ne peut être affichée parce que le décodeur ne possède pas de réglage de sortie numérique, utiliser l'entrée pour les composantes vidéo (ou bien l'entrée S-VIDEO, ou encore l'entrée pour la vidéo standard). Le cas échéant, l'image qui s'affiche résulte du traitement d'un signal analogique.

Nota: Consulter la page 12 pour plus de renseignements sur le réglage audio.

Caractéristiques spéciales

Touche de format de l'image (ASPECT)

Réglages disponibles selon le signal d'entrée composant

SIGNAL D'ENTRÉE	AFFICHAGE	RÉGLAGES AVEC LA TOUCHE ASPECT
1080i	16:9 seulement	Aucun réglage
480p (16:9)	Par défaut à 16:9	4:3, PLEIN ÉCRAN ou ZOOM (voir ci-dessous)
480p (4:3)	Par défaut au mode PLEIN ÉCRAN <i>Nota: Les images seront étirées horizontalement.</i>	4:3, PLEIN ÉCRAN ou ZOOM (voir ci-dessous)
480i	Par défaut au mode INTÉGRAL	4:3, PLEIN ÉCRAN, INTÉGRAL ou ZOOM (voir ci-dessous)

La touche ASPECT de la télécommande permet de sélectionner parmi quatre modes d'affichage en fonction du format de l'image du signal capté et de ses préférences personnelles.

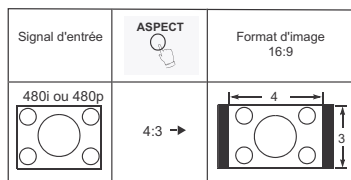

Les images de format 4:3 sont affichées dans leur format normal 4:3 avec des barres noires de chaque côté. (Le format 4:3 n'est pas recommandé car il pourrait produire une image rémanente lors d'affichage prolongé.)

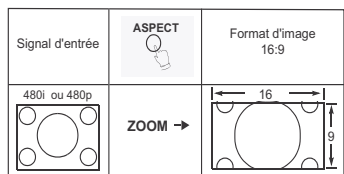

Les images de format 4:3 sont adaptées uniformément à la largeur maximale de l'écran et centrées verticalement. (Recommandé pour les images boîtes aux lettres.)

Nota: Si le menu est affiché pendant que le mode zoom est activé, le format d'image changera à plein écran afin d'afficher le menu dans son intégralité.

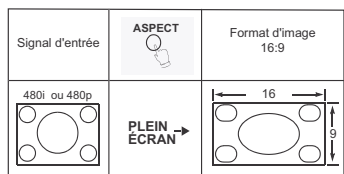

Les images sont adaptées à la taille maximale de l'écran. (Recommandé pour les images anamorphosées.)

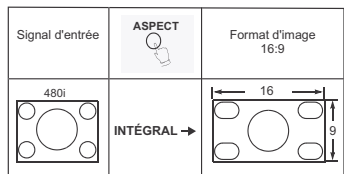

Les images de format 4:3 sont étirées vers la gauche et la droite à la taille maximale de l'écran. Une correction du format est appliquée au niveau central de l'écran. La taille de l'image dépend du signal d'entrée. (Recommandé pour le visionnement télé normal.)

Touche de rendu sonore BBE

Appuyer sur cette touche pour activer/désactiver le rendu sonore BBE haute définition.

Touche de seconde voie audio (SAP)

Appuyer sur cette touche pour alterner entre les différents modes audio.

Par exemple:

- Lors de la réception de signaux audio STÉRÉO, SAP et MONO ou STÉRÉO et seulement, les affichages suivants apparaissent en alternance sur pression de la touche SAP:

▶ STÉRÉO → SAP → MONO ◀

Nota: Les options disponibles sont indiquées en rouge.

Sélection directe de l'entrée vidéo

Cette fonction permet à l'utilisateur de sélectionner directement la source vidéo au moyen de la touche TV/VIDEO et des touches numériques de la télécommande.

Marche à suivre

- Appuyer sur la touche  de la télécommande pour afficher le menu de sélection de l'entrée vidéo.

1 TV
2 COMPOSANT1
3 COMPOSANT2
4 HDMI
5 VIDÉO1
6 VIDÉO2
7 VIDÉO3
8 VIDÉO4

Pour les modèles CT-26WX15, CT-30WX15 et CT-34WX15.

1 TV
2 COMPOSANT1
3 COMPOSANT2
4 HDMI
5 VIDÉO1
6 VIDÉO2
7 VIDÉO3

Pour les modèles CT-26WC15, CT-30WC15 et CT-34WC15.

- Appuyer sur la touche numérique de la télécommande correspondant à l'entrée désirée.

Nota: Il est également possible de sélectionner l'entrée vidéo en appuyant sur les touches TV/VIDEO et CH ▲▼.

Navigation au menu de base

Appuyer sur  pour afficher le menu principal.



 pour sélectionner l'icône désirée.



 pour accéder à un sous-menu.

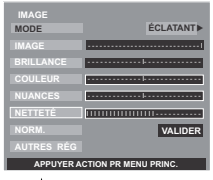

 pour sélectionner le sous-menu.

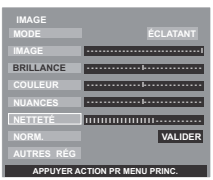

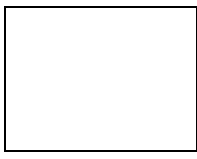

 pour sélectionner ou régler le sous-menu désiré.

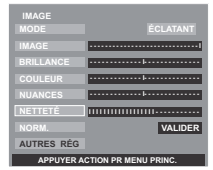

Nota: Pour un sous-menu avec AUTRES RÉG

 pour sélectionner AUTRES RÉG.



 pour accéder à un sous-menu secondaire.

 pour sélectionner le sous-menu secondaire désiré.

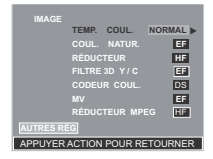

 pour quitter le menu principal.



Image normale

Fonctionnement avec menus à icônes

IMAGE

Nota: Pour régler les rubriques du sous-menu lorsqu'elles sont en surbrillance, appuyer sur **VOL** ►.

- ❑ **MODE** - Permet de choisir un des trois modes préréglés d'image selon le visionnement. Le réglage de la température de la couleur sera également modifié lorsque cette fonction est activée.

Mode Image - Réglages implicites de la température couleur

MODE	TEMP. COUL.
ÉCLATANT	BLEU
STANDARD	NORMAL
CINÉMA	ROUGE

Nota: Chaque mode possède ses propres réglages de l'image (couleur, nuances, brillance, image et netteté) et réglages de la température de couleur.

- ÉCLATANT - Réglage par défaut. Pour une image à haut contraste et netteté pour le visionnement dans une pièce bien éclairée.
- STANDARD - Réglage recommandé lors du visionnement avec éclairage tamisé.
- CINÉMA - Sélectionner ce mode lors du visionnement de films dans une pièce sombre pour obtenir l'ambiance d'une salle de cinéma.
- ❑ **COULEUR** - Réglage de la densité chromatique.
- ❑ **NUANCES** - Réglage pour l'obtention d'une teinte naturelle.
- ❑ **BRILLANCE** - Réglage des parties sombres pour des détails mieux démarqués.
- ❑ **IMAGE** - Réglage des parties claires.
- ❑ **NETTÉTÉ** - Réglage pour des détails mieux définis.
- ❑ **NORMALISER (NORM.)** - Rétablissement des réglages de mode implicites.

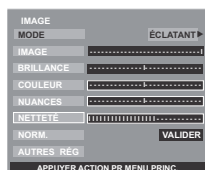

❑ AUTRES RÉGLAGES

Pour afficher le sous-menu secondaire, sélectionner **AUTRES REG** et appuyer sur **VOL** ►.

Nota: Pour régler les rubriques du sous-menu secondaire lorsqu'elles sont en surbrillance, appuyer sur **VOL** ►.

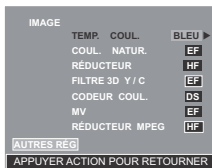

- **TEMP. COUL.** - Pour accentuer ou atténuer au goût la teinte rouge ou bleue de l'image.
- **COUL. NATUR.** - Réglage de la gamme de reproduction des couleurs pour des images vivaces avec une gradation naturelle des couleurs et des teintes hautement délicates.
- **RÉDUCTEUR** - Réduit le bruit vidéo communément appelé neige.
- **FILTRE 3D Y/C** - Réduit le bruit et l'interférence luminance/chrominance de l'image.

Nota: L'option Filtre 3D Y/C n'est pas disponible sur les modèles CT-26WC15, CT-30WC15 et CT-34WC15.

- **CODEUR COUL.** - Disponible seulement avec le signal 480p. Sélectionner HD ou DS pour le réglage

automatique de paramètres couleur lors de la réception à haute définition (HD) ou normale (DS). Ce réglage n'est pas possible lors de visionnement télé normal (NTSC) ou avec signal 1080i.

Nota: Lors de la réception d'un signal de télévision numérique non standard, il est possible de modifier les paramètres couleur manuellement pour une meilleure qualité de l'image.

- **MV (MODULATION DE LA VITESSE)** - Augmente la netteté de l'image pour une meilleure transition du blanc au noir.
- **RÉDUCTEUR MPEG** - Cette fonction réduit l'interférence causée par la compression du signal vidéo MPEG effectuée par les sources DVD et HDTV.

AUDIO

Nota: Pour régler les rubriques du sous-menu lorsqu'elles sont en surbrillance, appuyer sur **VOL** ►.

- ❑ **MODE** - Sélectionner STÉRÉO, SAP (seconde voie audio), ou MONO. Cette fonction est disponible en mode télé (antenne) seulement. Sélectionner MONO si le signal stéréo est faible.
- ❑ **GRAVES** - Pour accentuer ou atténuer le rendu dans les graves.
- ❑ **AIGUS** - Pour accentuer ou atténuer le rendu dans les aigus.
- ❑ **ÉQUILIBRE** - Pour ajuster le rapport entre les niveaux de sortie sur les canaux gauche et droit.
- ❑ **NORMALISER (NORM.)** - Rétablissement des réglages implicites : GRAVES, AIGUS et ÉQUILIBRE.

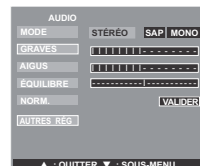

❑ AUTRES RÉGLAGES

Nota: Pour régler les rubriques du sous-menu secondaire lorsqu'elles sont en surbrillance, appuyer sur **VOL** ►.



- **SON IA** - Ajuste automatiquement le volume pour le maintenir à un niveau constant.
- **BBE®** - La technologie BBE High Definition Sound améliore la clarté et présence pour rehausser la qualité des dialogues et le réalisme de la musique.
- **SON AMBIO** - Utiliser cette caractéristique pour rehausser le rendu sonore des émissions en stéréo.
- **ENTR HDMI** - Cette fonction permet la commutation entre l'entrée analogique et numérique.
 - **AUTO** - Sélection automatique du signal analogique/numérique.
 - **NUMÉRI.** - Signal numérique seulement.
 - **ANALOG.** - Signal analogique seulement.
- **H-PARLEURS** - Cette caractéristique est utilisée lors du raccordement de l'appareil à un amplificateur externe.
 - **EF** - Les haut-parleurs du téléviseur sont en fonction et fonctionnent normalement.
 - **H/CIRCUIT-SORTIE AUDIO VARIABLE** - Les haut-parleurs du téléviseur sont hors circuit, les réglages audio se font sur le téléviseur.

AUDIO (suite)

❑ AUTRES RÉGLAGES (suite)

- H/CIRCUIT-SORTIE AUDIO FIXE - Les haut-parleurs du téléviseur sont hors circuit, les réglages audio se font sur l'amplificateur.

CANAUX



❑ BAL. CA - Sélectionner FAV ou TOUS.

- FAV - Pour visionner les canaux favoris seulement.
- TOUS - Pour visionner tous les canaux.

Nota: Utiliser les touches numériques de la télécommande pour sélectionner les canaux désirés.

❑ FAVORIS - Pour entrer jusqu'à 16 canaux favoris. Utiliser les touches numériques de la télécommande pour sélectionner les canaux favoris.

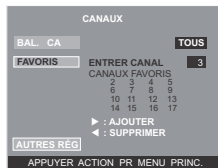

❑ AUTRES RÉGLAGES

Pour afficher le sous-menu secondaire, sélectionner AUTRES REG et appuyer sur la touche **VOL ▶**.

- SIGLE PRÉRÉGLÉ - Pour saisir l'identification (sigle) des canaux préférés.

Marche à suivre

- Appuyer sur la touche **CH ▼** pour sélectionner le sigle préréglé désiré.
- Utiliser les touches numériques de la télécommande pour sélectionner les canaux désirés. (Consulter le guide télé.)



Nota: Pour supprimer le canal, appuyer sur la touche **◀ VOL** pendant que le canal est en surbrillance.

- SIGLE MANUEL - Pour entrer manuellement les chiffres et les sigles.

Nota: Utiliser les touches numériques de la télécommande pour sélectionner les canaux désirés. (Consulter le guide télé.)

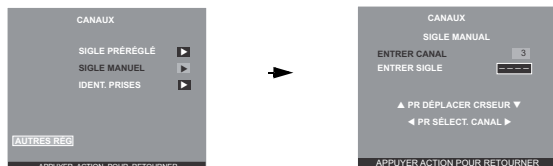

- IDENT. PRISES - Pour identifier les branchements d'entrées vidéo aux fins d'affichage.

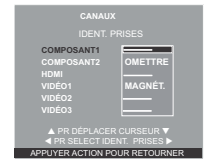
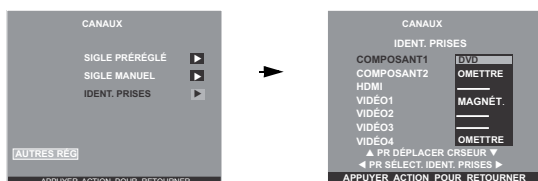

Pour les modèles CT-26WC15, CT-30WC15 et CT-34WC15.

Marche à suivre

- Appuyer sur les touches **CH ▲** ou **CH ▼** pour sélectionner l'entrée vidéo désirée.
- Appuyer sur les touches **◀ VOL** ou **VOL ▶** pour sélectionner l'identification désirée. (Voir le tableau ci-dessous.)

TABLEAU D'IDENTIFICATION DES PRISES

Identifications	UTILISATIONS
MAGNÉT.	Sélectionner lors du raccordement d'un magnétoscope à l'entrée vidéo.
DVD	Sélectionner lors du raccordement d'un lecteur DVD à l'entrée vidéo.
OMETTRE	Sélectionner pour sauter une entrée vidéo non utilisée lors d'une pression sur la touche TV/VIDEO.
CÂBLE	Sélectionner lors du raccordement d'un câbosélecteur à l'entrée vidéo.
SRD	Sélectionner lors du raccordement d'un appareil SRD (satellite de radiodiffusion directe) à l'entrée vidéo.
DÉCO. TVN	Sélectionner lors du raccordement d'un décodeur de télé numérique à l'entrée vidéo.
MAGN. NUM	Sélectionner lors du raccordement d'un enregistreur vidéo personnel à l'entrée vidéo.
JEU	Sélectionner lors du raccordement d'un jeu à l'entrée vidéo.
AUX	Sélectionner lors du raccordement d'autres appareils.
---	Sélectionner pour supprimer l'identification de la prise.

MINUTERIE



Nota: Utiliser les touches **CH ▲** ou **CH ▼** pour mettre en surbrillance les rubriques désirées puis utiliser les touches **◀ VOL** ou **VOL ▶**.

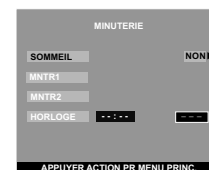

❑ SOMMEIL - Sélectionner SOMMEIL pour couper le contact après 30, 60 ou 90 minutes. Sélectionner NON pour mettre la minuterie hors fonction.

❑ MINUTERIE 1 et MINUTERIE 2 - Sélectionner une ou deux minuteries pour mettre le téléviseur en et hors marche à une heure préréglée, au canal de son choix, aux jours voulus.

Nota:

- Le contact est automatiquement coupé après 90 minutes si la mise en marche a été activée par la fonction MINUTERIE. Si l'heure de mise hors fonction a été programmée ou qu'une touche est pressée, la coupure automatique après 90 minutes est annulée.
- La fonction MINUTERIE peut fonctionner avec le téléviseur sous ou hors tension. À l'heure programmée, le téléviseur synthonise le canal présélectionné.

Nota: L'horloge doit être réglée avant d'utiliser les fonctions de la minuterie.

❑ HORLOGE - Régler l'heure et le jour.

BLOPAGE

❑ **CRÉER CODE D'ABORD** - Au moyen des touches numériques, entrer le code à quatre chiffres. *(Utiliser un code facile à mémoriser et le conserver dans un endroit sûr.)*

❑ **VERROUILLER** - Pour bloquer l'utilisation de jeux vidéo et le visionnement d'enregistrements et d'émissions télévisées.

Nota:

- Si le code a été oublié, la fonction de verrouillage se libère automatiquement après 12, 24 ou 48 heures selon le réglage. Faire attention lors de la sélection de CONTINU. Si CONTINU est sélectionné et que le code a été oublié, le verrouillage du téléviseur doit être retiré par un technicien qualifié.
- À la rubrique MODIFIER CODE, si un code différent que celui utilisé au menu de verrouillage est entré, ce nouveau code devient le code de contrôle.

Marche à suivre

- Appuyer sur la touche **VOL ►** pour sélectionner:
 - HF - Pour mettre le verrouillage hors fonction.
 - JEU - Pour bloquer les canaux 3 et 4 et les entrées vidéo.
 - CANAL - Pour bloquer la syntonisation de quatre canaux de son choix.
 - TOUS - Pour verrouiller tous les canaux et les entrées vidéo.

- Appuyer sur la touche [] puis sur **CH ▼** pour mettre COMBIEN D'HEURES? en surbrillance.
- Appuyer sur la touche **VOL ►** pour sélectionner 12, 24, 48 heures ou CONTINU.

Nota: Lorsque la fonction **JEU**, **CANAL** ou **TOUS** est activée et qu'un canal ou une entrée vidéo verrouillée est sélectionnée, le message **VERROUILLÉ** est affiché dans le coin supérieur gauche de l'écran du téléviseur.

❑ **RÉGL. PUCE** - Ce téléviseur incorpore la technologie de la "puce antiviolence" qui vous permet d'utiliser les classifications des émissions de télévision. Cette innovation permet ainsi aux parents de bloquer le visionnement de certaines émissions, et ce, à leur entière discrétion.

Marche à suivre

- Appuyer sur la touche **CH ▼** pour mettre ENTRER CODE en surbrillance.
- Au moyen des touches numériques, entrer le code à quatre chiffres. *(Utiliser un code facile à mémoriser et le conserver dans un endroit sûr.)*
- Appuyer sur la touche **CH ▼** pour mettre PUCE RÉGL. en surbrillance.
- Appuyer sur les touches **◀ VOL** ou **VOL ►** pour sélectionner ÉMIS. TÉLÉ USA, FILMS USA, CANADA ou CANADA-QUÉBEC.
- Appuyer sur la touche **CH ▼** pour mettre RÉGLAGE en surbrillance.
- Appuyer sur les touches **◀ VOL** ou **VOL ►** pour afficher le menu désiré: ÉMIS. TÉLÉ USA, FILMS USA, CANADA ou CANADA-QUÉBEC.
- Appuyer sur la touche **►VOL**

BLOPAGE (suite)

ÉMISSIONS TÉLÉ USA (suite)

- DÉTAILLÉ - Permet de sélectionner les réglages généraux et spécifiques tels que V, L, etc.
- Utiliser les touches **CH ▲** ou **CH ▼** pour naviguer entre les différentes classifications.
- Utiliser les touches **◀ VOL** ou **VOL ▶** pour sélectionner les cotes à bloquer (ROUGE) ou à débloquer (VERT).
- Appuyer sur la touche **ACTION** pour retourner à RÉGL. PUCE.
- Appuyer sur la touche **CH ▼** pour sélectionner COMBIEN D'HEURES?
- Appuyer sur les touches **◀ VOL** ou **VOL ▶** pour sélectionner 12, 24, 48 heures ou CONTINU.
- Appuyer sur la touche **ACTION** pour retourner au menu principal, puis appuyer sur **CH ▲** pour quitter.

Mise en garde
<p>La " puce antiviolence " intégrée à cet appareil peut bloquer la réception des émissions non cotées (NR) conformément aux directives de la section 15.120(e)(2) de la FCC. Il est à noter toutefois que si le verrouillage des émissions non cotées est activé, il se pourrait que des résultats inopinés et confus s'ensuivent et qu'il soit impossible de recevoir des bulletins d'urgence ou certains des programmes suivants :</p> <ul style="list-style-type: none"> • Bulletins d'urgence (tels que messages de la sécurité civile, avis météorologiques et autres) • Programmes locaux • Bulletins d'informations • Émissions d'affaires publiques • Avis d'intérêt public • Émissions religieuses • Reportages sportifs • Bulletins météorologiques

Tableau des cotes - ÉMISSIONS TÉLÉ USA

NR	Non coté. Voir la mise en garde pour l'utilisateur ci-dessus.
TV-Y	Enfants. Les sujets de cette émission et leur traitement ont été spécialement conçus pour un auditoire d'enfants, y compris ceux entre 2 et 6 ans.
TV-Y7	Pour des enfants plus âgés. L'émission peut comporter des scènes de violence burlesque pouvant effrayer de jeunes enfants en bas de 7 ans.
TV-G	Visa général. Comporte peu ou pas de scènes violentes, ni de propos vulgaires, ni de dialogues à connotation sexuelle ou d'images suggestives.
TV-PG	Supervision parentale. Cette émission peut comporter certains propos vulgaires, d'occasionnelles scènes de violence et certaines scènes ou certains propos suggestifs.

TV-14	14 ans +. Cette émission peut présenter des sujets délicats ou comporter des propos vulgaires, des scènes de sexualité ou de violence.
TV-MA	Auditoire adulte seulement. Cette émission peut présenter des sujets délicats et comporter des propos obscènes, des scènes explicites de violence ou de sexualité.
FV	VIOLENCE-FICTION
V	VIOLENCE
S	SEXUALITÉ
L	LANGAGE VULGAIRE
D	SUJET DÉLICAT

FILMS USA

Ce téléviseur incorpore la technologie de la "puce antiviolence" qui vous permet d'utiliser les classifications des films. Cette innovation permet ainsi aux parents de bloquer le visionnement de certains films, et ce, à leur entière discrétion.

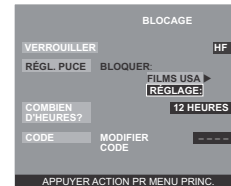

Nota: Il arrive parfois que certains films ne soient pas cotés. En règle générale, les vieux films et les films étrangers ne sont pas cotés.



Marche à suivre

- Appuyer sur les touches **CH ▲** ou **CH ▼** pour naviguer entre les différentes classifications.
- Utiliser les touches **◀ VOL** ou **VOL ▶** pour sélectionner les cotes à bloquer (ROUGE) ou à débloquer (VERT).
- Appuyer sur la touche **ACTION** pour retourner à RÉGL. PUCE.
- Appuyer sur la touche **CH ▼** pour sélectionner COMBIEN D'HEURES?
- Appuyer sur les touches **◀ VOL** ou **VOL ▶** pour sélectionner 12, 24, 48 heures ou CONTINU.
- Appuyer sur la touche **ACTION** pour retourner au menu principal puis appuyer sur **CH ▲** pour quitter.

FILMS USA (suite)

Tableau des cotes - FILMS USA

NR	PROGRAMMES NON COTÉS (NR) ou NON SOUMIS À LA CLASSIFICATION (NA). Le film n'a pas été coté ou les cotes ne s'appliquent pas.
G	VISA GÉNÉRAL. Pour tous âges.
PG	SUPERVISION PARENTALE SUGGÉRÉE. Certaines images pourraient ne pas convenir à des enfants.
PG-13	JUGEMENT DES PARENTS. Certaines images pourraient ne pas convenir à des enfants de moins de 13 ans.
R	17 ANS +. Avec des enfants de moins de 17 ans la supervision d'adultes est recommandée.
NC-17	17 ANS+ SEULEMENT.
X	AUDITOIRE ADULTE.

CANADA (Anglais)

Ce téléviseur incorpore la technologie de la "puce antiviolence" qui vous permet de bloquer certains films et émissions de télévision selon deux systèmes de classification utilisés au Canada.

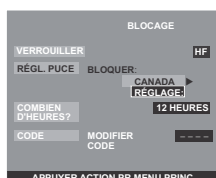

Nota: Les émissions exemptées comprennent : les émissions de nouvelles, de sports, les documentaires et les autres émissions d'information, les tribunes téléphoniques et les émissions de musique vidéo.

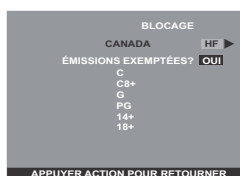

Marche à suivre

- Appuyer sur les touches **CH ▲** ou **CH ▼** pour naviguer entre les différentes classifications.
- Utiliser les touches **◀ VOL** ou **VOL ▶** pour sélectionner les cotes à bloquer (**ROUGE**) ou à débloquer (**VERT**).
- Appuyer à deux reprises sur la touche **ACTION** pour retourner à RÉGL. PUCE.
- Appuyer sur la touche **CH ▼** pour sélectionner COMBIEN D'HEURES?
- Appuyer sur les touches **◀ VOL** ou **VOL ▶** pour sélectionner 12, 24, 48 heures ou CONTINU.
- Appuyer sur la touche **ACTION** pour retourner au menu principal puis appuyer sur **CH ▲** pour quitter.

Tableau des cotes - CANADA (Anglais)

E	Émissions exemptées de classification - Sont exemptes, notamment les émissions suivantes: les émissions de nouvelles, les émissions de sports, les documentaires et les autres émissions d'information, les tribunes téléphoniques, les émissions de musique vidéo, etc.
C	Émissions à l'intention des enfants de moins de 8 ans. Le contenu des émissions ne doit en aucun cas comporter de jurons, de nudité ou de sexe.
C8+	Émissions que les enfants de huit ans et plus peuvent généralement regarder seuls. Ne contient aucun langage grossier, nudité ou sexe.
G	VISA GÉNÉRAL. Pour tous âges.
PG	SUPERVISION PARENTALE SUGGÉRÉE. Certaines images pourraient ne pas convenir à des enfants.
14+	Émissions comportant des thèmes ou des éléments de contenu qui pourraient ne pas convenir aux téléspectateurs de moins de 14 ans. Supervision parentale recommandée.
18	AUDITOIRE ADULTE.

CANADA-QUÉBEC

Ce téléviseur incorpore la technologie de la "puce antiviolence" qui vous permet de verrouiller ou de déverrouiller les émissions canadiennes françaises selon des classifications variées.

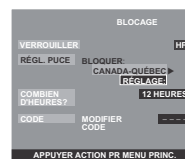

Nota: Les émissions exemptées comprennent : les émissions de nouvelles, de sports, les documentaires et les autres émissions d'information, les tribunes téléphoniques et les émissions de variété et de musique vidéo.



Marche à suivre

- Appuyer sur les touches **CH ▲** ou **CH ▼** pour naviguer entre les différentes classifications.
- Utiliser les touches **◀ VOL** ou **VOL ▶** pour sélectionner les cotes à bloquer (**ROUGE**) ou à débloquer (**VERT**).
- Appuyer sur la touche **ACTION** à deux reprises pour retourner à RÉGL. PUCE.
- Appuyer sur la touche **CH ▼** pour sélectionner COMBIEN D'HEURES?
- Appuyer sur les touches **◀ VOL** ou **VOL ▶** pour sélectionner 12, 24, 48 heures ou CONTINU.
- Appuyer sur la touche **ACTION** pour retourner au menu principal puis appuyer sur **CH ▲** pour quitter.

Tableau des cotes - CANADA - QUÉBEC

E	Emissions exemptées de classification.
G	Général - Cette émission convient à un public de tous âges. Elle ne contient aucune violence ou la violence qu'elle contient est minime.
8 ans +	Général - Déconseillé aux jeunes enfants. Cette émission convient à un public large mais elle contient une violence légère ou occasionnelle qui pourrait troubler de jeunes enfants. L'écoute en compagnie d'un adulte est donc recommandée.
13 ans +	Jugement des parents. Cette émission peut ne pas convenir aux enfants de moins de 13 ans. Elle contient quelques scènes d'une violence assez marquée pour les affecter.
16 ans +	Cette émission ne convient pas aux enfants de moins de 16 ans. Elle contient de fréquentes scènes d'une violence intense.
18 ans +	Cette émission est réservée aux adultes.

Message de verrouillage

Si la puce antiviolence est activée et que la cote du programme excède la limite fixée par l'utilisateur, le message de verrouillage est affiché et le son est mis en sourdine. Pour visionner le programme, entrer le code. Une fois le code entré, tous les blocages sont désactivés jusqu'à ce que le contact soit coupé sur le téléviseur ou que les réglages soient annulés.

Nota: Si le code secret est entré pour annuler les cotes réglées, il sera nécessaire de programmer de nouveau toutes les cotes soit par programmation soit en coupant le contact sur le téléviseur.

Image principale

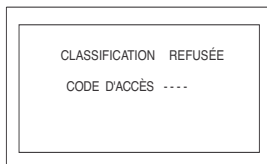

RÉGLAGE



☐ Pour régler les rubriques du sous-menu lorsqu'elles sont en surbrillance, appuyer sur la touche **VOL ▶**.

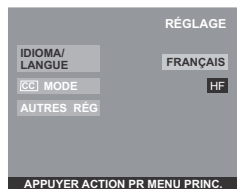

☐ **IDIOMA/LANGUE** - Sélectionner IDIOMA/LANGUE et FRANÇAIS, ESPAÑOL ou ENGLISH pour changer la langue d'affichage.



☐ **CC (Sous-titres)** - Ce téléviseur incorpore un décodeur qui fournit une description visuelle de la portion audio. Le programme diffusé doit comporter ce signal afin de permettre l'affichage des sous-titres. Les sous-titres sont affichés sous

la forme de texte (lettres en couleur ou blanches sur fond noir). Cela permet la lecture du dialogue de l'émission ou de toute autre information.

Nota: Le décodeur de sous-titres ne fonctionne pas lorsque le format d'image est réglé à Zoom. Pour que les sous-titres apparaissent correctement, choisir un format d'image autre que Zoom.

- HF (HORS FONCTION) - Lorsque les sous-titres ne sont pas désirés.
- C1 - Pour afficher l'information vidéo (maximum de 4 lignes affichées à l'écran afin de ne pas obstruer l'image). Les sous-titres peuvent être dans n'importe quelle langue.
- C2 à C4 - Autres modes pour afficher l'information vidéo.
- T1 à T4 - Autres modes pour afficher toute information disponible. (Dissimule une large partie de l'image télé.)

Nota: Le mode C1 est recommandé pour l'affichage des sous-titres.

☐ AUTRES RÉGLAGES

Pour accéder au sous-menu secondaire, appuyer sur la touche **VOL ▶** lorsque AUTRES RÉG. est en surbrillance.

Nota: Pour régler les rubriques du sous-menu secondaire lorsqu'elles sont en surbrillance, appuyer sur la touche **VOL ▶**.

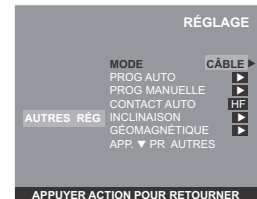

- **MODE** - Pour sélectionner le mode télé (antenne) ou le mode câble selon la source du signal.
- **PROG. AUTO** - Pour programmer automatiquement tous les canaux avec un signal.
- **PROG. MANUELLE** - Pour ajouter ou supprimer manuellement les canaux.
- **CONTACT AUTO** - Sélectionner EF pour que le téléviseur se mette en fonction en même temps que le câblesélecteur ou les autres appareils, ou sélectionner HF (hors fonction). Lorsque cette fonction est activée, la minuterie est désactivée.
- **INCLINAISON** - Cette fonction ajuste l'inclinaison due au champ géomagnétique dans certaines régions.

Marche à suivre

- Appuyer sur la touche **VOL ▶** pour afficher le menu de réglage.
- Appuyer sur les touches **◀ VOL** ou **VOL ▶** pour ajuster l'inclinaison de l'image.

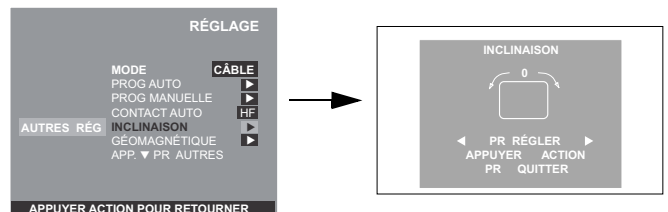

FONCTIONNEMENT AVEC MENUS À ICÔNES

❑ AUTRES RÉGLAGES (suite)

- GÉOMAGNÉTIQUE - Cette fonction ajuste la décoloration due au champ géomagnétique dans certaines régions.

Marche à suivre

- Appuyer sur la touche **VOL** ► pour afficher le menu de réglage.
- Appuyer sur les touches ◀ **VOL** ou **VOL** ► pour ajuster la décoloration de l'image.

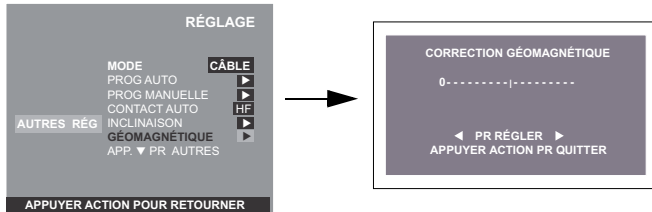





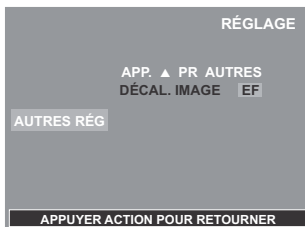











Nota: L'option Correction géomagnétique n'est pas disponible sur les modèles CT-26WC15 et CT-26WX15.

- DÉCALAGE IMAGE - Cette fonction prévient la rémanence de l'image sur l'écran lors du visionnement d'une image fixe pendant une période prolongée. Lors de la sélection de cette fonction (EF) l'image est décalée par petits incréments vers le haut et vers le bas lors de la mise en contact, d'un changement de canal ou lors du visionnement d'une image fixe pendant une période prolongée. Il est recommandé de régler cette fonction à EF.



Guide de dépannage

Avant de faire appel à un technicien, vérifiez les problèmes et apportez les corrections décrites ci-dessous.

AUDIO	VIDÉO	SOLUTIONS
 Présence de bruit	 Présence de neige	Ajuster l'orientation de l'antenne (voir la page 18.) le branchement de l'antenne.
 Présence de bruit	 Image dédoublée / Distorsion de couleur à l'image	Ajuster l'orientation de l'antenne (voir la page 18.) le branchement de l'antenne. Vérifier le fonctionnement de l'antenne.
 Présence de bruit	 Interférence	Éloigner le téléviseur de tout appareil électroménager, dispositif d'éclairage ou équipement médical.
 Absence de son	 Image normale	Augmenter le volume. Vérifier la fonction de mise en sourdine. Vérifier si les haut-parleurs sont en fonction. Syntoniser le canal.
 Présence de bruit	 Absence d'image avec présence de neige	Sélectionner le mode CÂBLE. Vérifier le branchement des câbles d'antenne.
 Absence de son	 Absence d'image ou d'écran partagé	Vérifier la prise de courant. Ajuster les paramètres de luminosité et audio. Normalize picture settings. Syntoniser un autre canal. Vérifier les paramètres de la télécommande. Programmer le téléviseur pour une seconde source vidéo.
 Son normal	 Image normale	Le réglage AUDIO devrait être à STÉRÉO ou MONO et non SAP. Sélectionner le mode CC (sous-titres) plutôt que le mode texte. Remplacer les piles de la télécommande.
 Son normal	 Image normale	Le panneau des commandes peut être verrouillé. Appuyer simultanément sur les touches ACTION et TV/VIDEO sur le panneau avant, puis, sans délai, appuyer simultanément sur les touches ACTION et ◀ VOL.

Index

A

Aigus 12
 Audio 12
 Autres réglages 12, 13, 17, 18

B

Bal. ca (Balayage canal) 13
 BBE 12
 Blocage 14
 Branchement à la prise PROG OUT 9
 Branchement à un amplificateur audio (TO AUDIO AMP) 8
 Branchement à un magnétoscope 7
 Branchement à un magnétoscope et un câblesélecteur 7
 Branchement d'appareils auxiliaire 7
 Branchement d'un décodeur de télévision numérique / lecteur DVD 8
 Branchement de sources auxiliaires 5
 Brillance 12

C

Câble / antenne 5
 Canada (Anglais) 16
 Canada Québec 16
 Canaux 13
 Caractéristiques spéciales 10
 CC Sous-titres 17
 Cinéma 12
 Codeur coul. 12
 Coffret et télécommande 4
 Contact auto 17
 Cordon d'alimentation 5
 Correction géomagnétique 6, 18
 Coul. natur. 12
 Couleur 12
 Créer code d'abord 14

D

Décalage image 18
 Dossier du client 4

E

Éclatant 12
 Écran 4
 Émissions télé USA 14
 Emplacement du téléprojecteur 5
 Entrée HDMI 12
 Entretien et nettoyage 4
 Équilibre 12

F

Favoris 13
 Films USA 15
 Filtre 3D Y/C 12
 Fonctionnement avec menus à icônes 12

G

Graves 12
 Guide de dépannage 19

H

Connexion d'entrée HDMI 9
 Horloge 13
 H-parleurs 12

I

Ident. prises 13
 Idioma/langue 6, 17
 Image 12
 Inclinaison 6, 17
 Informations fournies par la Commission fédérale des communications américaine 2
 Installation 5
 Installation des piles de la télécommande 5

M

Message de verrouillage 17
 Minuterie 13
 Minuterie 1 et minuterie 2 13
 Mode 12
 Mono 12
 MV (modulation de la vitesse) 12

N

Navigation au menu de base 11
 Netteté 12
 Normal 12
 Normaliser 12
 Nuances 12

P

Panneau avant des commandes 8
 Prog. auto 6, 17
 Prog. manuelle 17

R

Réducteur 12
 Réducteur MPEG 12
 Régl. puce 14
 Réglage 17
 Réglage initial 6
 Renseignements importants 1, 2

S

SAP 12
 Sélection directe de l'entrée vidéo 10
 Sigle manuel 13
 Sigle préréglé 13
 Sommeil 13
 Son ambio 12
 Son IA 12
 Spécifications 4
 Standard 12
 Stéréo 12

T

Table des caractéristiques 4
 Table des matières 3
 Tableau d'identification des prises 13
 Tableau des cotes - Canada - Québec 17
 Tableau des cotes - Canada (Anglais) 16
 Tableau des cotes - Émissions Télé USA 15
 Tableau des cotes - Films USA 16
 Télé ou câble 6
 Temp. coul. 12
 Touche de format de l'image (ASPECT) 10
 Touche de rendu sonore BBE 10
 Touche de seconde voie audio (SAP) 10

V

Verrouiller 14

Remote Control Operation/
Operación del Control Remoto/
Fonctionnement de la télécommande

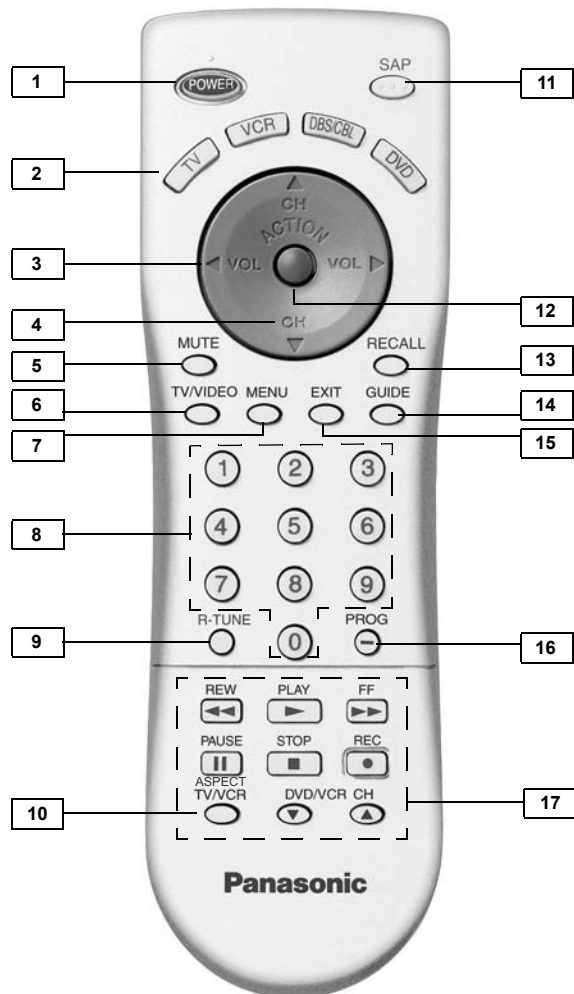

EUR7613ZC0

Buttons Botones Touches	Description Descripción
1	Press to turn ON and OFF. Presione para ENCENDER y APAGAR. Appuyer pour établir ou couper le contact.
2	Press to select remote operation. Presione para seleccionar el funcionamiento del control remoto. Appuyer pour sélectionner le fonctionnement télécommandé.
3	Press to adjust TV sound and navigate in menus. Presione para ajustar el nivel del audio de la TV y navegar en los menús. Appuyer pour régler le niveau sonore et se déplacer au sein des menus.

Buttons Botones Touches	Description Descripción
4	Press to select next or previous channel and navigate in menus. Presione para seleccionar el siguiente canal y navegar en los menús. Appuyer pour sélectionner le canal et pour se déplacer au sein des menus.
5	Press to mute sound. Press to display and cancel [CC] (Closed Caption). Presione para silenciar el sonido. Presione para desplegar/cancelar [CC] (Subtítulos). Appuyer pour couper le son. Appuyer pour mettre le décodeur de sous-titres (CC) en ou hors fonction.
6	Press to select TV or Video mode. Presione para seleccionar la modalidad de televisión o video. Appuyer pour sélectionner le mode télé ou vidéo.
7	Press to access DVD or DBS menus. Presione para acceder al menú de DBS o DVD. Appuyer pour accéder aux menus DBS ou DVD.
8	Press numeric keypad to select any channel. Presione el teclado numérico para seleccionar cualquier canal. Appuyer sur une touche numérique pour sélectionner un canal.
9	Press to switch to previously viewed channel or video mode. Presione para regresar al canal previamente visto o modo de video. Appuyer pour revenir au canal précédemment capté ou le mode vidéo.
10	Press to select image Aspect ratio in TV mode. In VCR mode, press to switch between TV and VCR signal. In DVD mode, press to open or close the DVD tray. Presione para seleccionar aspecto en la modo TV. En modo VCR, presione para seleccionar entre la señal de TV ó VCR. En modo DVD, presione para abrir y cerrar el porta disco del DVD. Appuyer pour sélectionner le format de l'image en mode télé. En mode magnéscope, appuyer pour alterner entre le signal télé et magnéscope. En mode DVD, appuyer pour ouvrir et fermer le plateau.
11	Press to select audio modes (Stereo, SAP or Mono). Presione para seleccionar Estereo, SPA (Segundo Programa de Audio) o Mono. Appuyer pour capter la piste sonore alternative.
12	Press to access TV Menu. Presione para acceder los menús. Appuyer pour accéder aux menus.
13	Press to display time, channel, sleep timer, and other options. Presione para visualizar la hora, el canal, cronómetro de apagado automático, y otras opciones. Appuyer pour afficher l'heure, le numéro du canal, l'état de la minuterie-sommeil et d'autres options.
14	DBS function button. Botones de función de DBS. Touche de fonctions pour récepteur DBS.
15	Press to exit TV and DBS menus. Presione para salir de los menús de la TV y del DBS. Appuyer pour quitter les menus télé et de diffusion par satellite.
16	Press to enter the minor number in a compound channel number (DBS mode only). Presione para delimitador entre los canales mayores y menores (para DBS solamente). Appuyer pour entrer le numéro mineur d'un numéro de canal composé (mode DBS seulement).
17	Component function buttons. Botones de función Componente. Touches de fonctions d'appareil auxiliaire.

REMOTE CONTROL OPERATION/ OPERACIÓN DEL CONTROL REMOTO/ FONCTIONNEMENT DE LA TÉLÉCOMMANDE

Mode Operational Key Chart/Tabla del Modo operacional de las Teclas/Tableau de référence des fonctions télécommandées.

This chart defines the keys that are operational in the selected component modes (TV, VCR, DBS, CABLE or DVD) after programming (if needed).

Esta tabla define que teclas funcionan después de programar (si son requeridas) el control remoto, cuando se selecciona uno de los modos TV, CABLE, DBS, VCR, DVD.

Ce tableau indique les fonctions pouvant être télécommandées sur les différents appareils (téléviseur, magnétoscope, récepteur DBS, câblesélecteur ou lecteur DVD) après avoir programmé le code (si nécessaire).

Key Name Nombre Touches	TV MODE MODO TV MODE TÉLÉ	CABLE MODE MODO CABLE MODE CÂBLOSÉLECTEUR	DBS MODE MODO DBS MODE RÉCEPTEUR DBS	VCR MODE MODO VCR MODE MAGNÉSCOPE	DVD MODE MODO DVD MODE LECTEUR DVD
POWER	Power/Encendido/ Interrupteur	Power/Encendido/ Interrupteur	Power/Encendido/ Interrupteur	Power/Encendido/ Interrupteur	Power/Encendido/ Interrupteur
MUTE	Mute/ Mudo/ Coupure du son	TV Mute/ TV Mudo/ Coupure du son (Télé)	TV Mute/ TV Mudo/ Coupure du son (Télé)	TV Mute/TV Mudo/ Coupure du son (Télé)	TV Mute/TV Mudo/ Coupure du son (Télé)
MENU	-	-	Menu/Menú	-	Menu/Menú
TV/VIDEO	Input Switch/Selección de fuente de vídeo/ Sélection du mode d'entrée	TV Input Switch/ Selección de fuente de vídeoTelevisión/ Sélection du mode d'entrée (Télé)	TV Input Switch/ Selección de fuente de vídeoTelevisión / Sélection du mode d'entrée (Télé)	TV Input Switch/ Selección de fuente de vídeo Televisión/ Sélection du mode d'entrée (Télé)	TV Input Switch/ Selección de fuente de vídeo Televisión/ Sélection du mode d'entrée (Télé)
CH ▲/▼	Channel/Canal/Canaux	Channel/Canal/Canaux	Channel and Navigation Canal y Navegación Canaux et navigation	-	Navigation/Navegación
VOL ◀/▶	Vol +/-	Vol +/-	Navigation/Navegación	Vol +/-	Navigation/Navegación
ACTION	Menu/Enter Menú/entrar Menu/entrée	-	Menu/Menú	-	Select Selección Sélection
RECALL	Display Desplegar Información Affichage à l'écran	Display Desplegar Información Affichage à l'écran	Prog. info Info. De Programa Information de programme	Onscreen display Despliegue En Pantalla Affichage à l'écran	Display Desplegar Información Affichage à l'écran
SAP	SAP On/Off Sap Si/no Sap en/hors	-	STB Audio Track Audio STB Piste audio	-	-
EXIT	Exit Menus Salir del Menús Sortie Menus	-	Exit Salida Sortie	-	Return Regresar Retour
GUIDE	-	-	Guide Guía	-	-
PROG	-	-	Program/Programa/ Programme	-	-
1	Digit/Dígito/Chiffre 1	Digit/Dígito/Chiffre 1	Digit/Dígito/Chiffre 1	-	Chapter/Capítulo/Chapitre 1
2	Digit/Dígito/Chiffre 2	Digit/Dígito/Chiffre 2	Digit/Dígito/Chiffre 2	-	Chapter/Capítulo/Chapitre 2
3	Digit/Dígito/Chiffre 3	Digit/Dígito/Chiffre 3	Digit/Dígito/Chiffre 3	-	Chapter/Capítulo/Chapitre 3
4	Digit/Dígito/Chiffre 4	Digit/Dígito/Chiffre 4	Digit/Dígito/Chiffre 4	-	Chapter/Capítulo/Chapitre 4
5	Digit/Dígito/Chiffre 5	Digit/Dígito/Chiffre 5	Digit/Dígito/Chiffre 5	-	Chapter/Capítulo/Chapitre 5
6	Digit/Dígito/Chiffre 6	Digit/Dígito/Chiffre 6	Digit/Dígito/Chiffre 6	-	Chapter/Capítulo/Chapitre 6
7	Digit/Dígito/Chiffre 7	Digit/Dígito/Chiffre 7	Digit/Dígito/Chiffre 7	-	Chapter/Capítulo/Chapitre 7
8	Digit/Dígito/Chiffre 8	Digit/Dígito/Chiffre 8	Digit/Dígito/Chiffre 8	-	Chapter/Capítulo/Chapitre 8
9	Digit/Dígito/Chiffre 9	Digit/Dígito/Chiffre 9	Digit/Dígito/Chiffre 9	-	Chapter/Capítulo/Chapitre 9
0	Digit/Dígito/Chiffre 0	Digit/Dígito/Chiffre 0	Digit/Dígito/Chiffre 0	-	Chapter/Capítulo/Chapitre 0
R-TUNE	Previous Chan or Video Mode Canal o Modo De Video Previo Canal précédent ou mode vidéo	Previous Channel Canal Previo Canal précédent	Previous Channel Canal Previo Canal précédent	-	Title Título Titres
<<REW	Rewind/Regresar/Rebobinaje	-	-	Rewind/Regresar/ Rebobinaje	Skip Search Rew/Salto Atrás/ Recherche arrière <<
PLAY	Play/Tocar/Lecture	-	-	Play/Tocar/Lecture	Play/Tocar/Lecture
>>FF	Fast Forward/Adelantar/ Avance accélérée	-	-	Fast Forward/Adelantar/ Avance accélérée	Skip Search/Salto Atrás Recherche avant >>
PAUSE	Pause/Pausa	-	-	Pause/Pausa	Still/Quieto/Arrêt sur image
STOP	Stop/Detener/Arrêt	-	-	Stop/Detener/Arrêt	Stop/Detener/Arrêt
RECORD	Record/Grabar/ Enregistrement	-	-	Record/Grabar/ Enregistrement	Record/Grabar/ Enregistrement
ASPECT TV/VCR	TV Picture Aspect/Aspecto de imagen/Format de l'image télé	-	-	Switch/Cambiar/Sélection	Open-Close/Abri-Cerrar/ Ouverture-Fermeture
DVD/VCR CH▲/▼	Channel/Canal/Canaux	-	Page/Página	Channel/Canal/Canaux	Channel/Canal/Canaux -/+

Remote
Remoto
Télécommande

Programming The Remote Control

Programación del Control Remoto

Programmation de la télécommande

The Universal Remote Control can be programmed to operate many manufacturers' components, using the component function buttons for VCR, DVD, CABLE or DBS. Follow the procedures for programming your Remote Control with or without a code for the component.

El Control Remoto Universal puede programarse para operar componentes de varios fabricantes usando los botones de función para VCR, DVD, CABLE o DBS. Siga los procedimientos para programar su Control Remoto con o sin código para el componente.

La télécommande universelle peut être programmée pour commander le fonctionnement d'appareils d'autres marques à l'aide des touches de fonctions VCR, DVD, CABLE, ou DBS. Suivre l'une des procédures de programmation données ci-dessous.

Device Equipo Appareil	Operates Funciona Contrôle	Default Réglage par défaut
TV Televisión Téléviseur	Panasonic Only Solo Panasonic Panasonic seulement	Panasonic Code Código TV Panasonic Codes Panasonic
VCR Videocasetera Magnétoscope	VCR (Preset) Videocasetera (predefinido) Magnétoscope (Préréglé)	Panasonic Code Código Panasonic Codes Panasonic
DBS/CBL	DBS STB & CBL STB (Preset/predefinido Préréglé)	Panasonic DBS Code Código Panasonic DBS Codes DBS Panasonic
DVD Lecteur DVD	DVD (Preset) DVD/disco Compacto (predefinido) Lecteur DVD et CD (Préréglé)	Panasonic Code Código Panasonic Codes Panasonic

Note: Determine the manufacturer of the component and look in the table for the code.

Nota: Determine el fabricante del componente y busque en la tabla su código.

Nota: Noter la marque de l'appareil et identifier le code dans le tableau des codes.

English Procedures

1. Confirm that the external component is plugged in and operating.
2. Turn the component off.
3. Press **ACTION** and **POWER** together, for at least 5 seconds. After 5 seconds, the illuminated mode (component) buttons will begin to flash. Release the ACTION and POWER buttons.
4. Press appropriate component button on the Remote Control: VCR, DVD, CABLE or DBS. The component button will illuminate steadily and all others will go out.
5. Enter the 3-digit component code using the Remote Control numeric keypad (0 ~ 9 buttons). The component button will blink twice.
6. Press the Remote Control **POWER** to test the component. If the procedure was successful, the component will turn on and the component key will blink twice and then go out.

Note: If the component does not operate with the Remote Control, repeat steps 3 through 6 using another code (some brands have multiple codes). If an incorrect code is entered, or if the procedure takes longer than 30 seconds, the programming will fail.

Programming Without A Code

This procedure searches all codes and is called the "sequence method."

1. Confirm that the external component is plugged in and on.
2. Turn the component off.
3. Press **ACTION** and **POWER** together, for at least 5 seconds. After 5 seconds, the illuminated mode (component) buttons will begin to flash. Release the ACTION and POWER buttons.
4. Press the appropriate component button on the Remote Control. The component button will illuminate steadily and all others will go out.
5. Press the **POWER** button to set the remote control into the step mode.
6. Point the remote control towards the component.
7. Press **VOL** (the mode key will blink three times), then press the Remote Control **POWER** button to test the component. Continue this process until the proper code is found. If the procedure was successful, the component will turn on.

Note: Each time you press the **VOL** button, make sure that the component key blinks twice before pressing the POWER button.

8. Once the device responds, press **ACTION** to store the code. The mode (component) button will blink twice.

Note: It may take many attempts before the correct code is found. If you miss a code, press **VOL**, then press the **POWER** button to test the component.

Procedimiento Español

1. Confirme que el componente esté conectado y en operación.
2. Apague el componente.
3. Presione los botones de **ACTION** y **POWER** juntos, cuando menos 5 segundos. Después de este tiempo, los botones de componentes comenzarán a destellar. Desprima los botones ACTION y POWER.
4. Presione el botón de la función apropiada del componente en el Control Remoto. (VCR, DVD, CABLE o DBS). El botón seleccionado quedará iluminado y el resto se apagará.
5. Accese el código del componente de 3 dígitos usando el teclado numérico (botones 0 ~ 9) del Control Remoto. El botón del componente destellará dos veces.
6. Presione el botón **POWER** de el Control Remoto para probar el componente. Si éste procedimiento ha sido exitoso, el componente se encenderá.

Procedimiento Español (cont.)

Nota: Si el componente no opera con el Control Remoto, repita los pasos del 3 al 6 usando otro código (Algunas marcas tienen múltiples códigos). Si un código se ha accedido incorrectamente, o si el procedimiento toma más de 30 segundos, la programación ha fracasado y se tendrá que repetir el procedimiento.

Programación Sin Código

Este procedimiento busca todos los códigos y se le llama "método de secuencia".

1. Confirme que el componente esté conectado y en operación.
2. Apague el componente.
3. Presione los botones **ACTION** y **POWER** juntos, **cuando menos 5 segundos**. Después de este tiempo, los botones de componentes comenzarán a destellar. Desprima los botones ACTION y POWER.
4. Presione el botón de la función apropiada del componente en el Control Remoto. El botón seleccionado quedará iluminado y el resto se apagará.
5. Presione el botón **POWER** para que el control remoto entre en modo de programación por pasos.
6. Apunte el control remoto hacia el componente.
7. Presione el botón **VOL** ► (los botones de componentes destellarán tres veces). Presione el botón **POWER** de el Control Remoto para probar el componente. Si éste procedimiento ha sido exitoso, el componente se encenderá.

Nota: Cada vez que presione el botón **VOL** ►, asegurese que el botón del componente destelle dos veces antes de presionar el botón **POWER**.

8. Después de que el código se ha encontrado, presione el botón **ACTION** para guardar el código. El botón del componente destellará dos veces.

Nota: Repita los pasos anteriores hasta que el código del componente se haya encontrado. Puede tomar varios intentos hasta encontrar el código correcto. Si se salta un código, presione **VOL** ► y luego el botón de **POWER** para probar el código.

Marche à suivre en français

1. S'assurer que l'appareil auxiliaire est branché et que le contact est établi.
2. Couper le contact sur l'appareil auxiliaire.
3. Appuyer simultanément sur les touches **ACTION** et **POWER** pendant **au moins 5 secondes**. Après environ 5 secondes, les touches de modes éclairées (identifiant les appareils) clignotent. Relâcher les touches ACTION et POWER.
4. Appuyer sur la touche de la télécommande correspondant à l'appareil auxiliaire utilisé (VCR, DVD, CABLE ou DBS). La touche de l'appareil auxiliaire sélectionné demeure allumée tandis que toutes les autres s'éteignent.
5. Entrer le code à 3 chiffres à l'aide des touches numériques de la télécommande (touches 0 ~ 9). La

touche correspondant à l'appareil sélectionné clignote deux fois.

6. Appuyer sur la touche **POWER** de la télécommande pour vérifier le fonctionnement. Si la programmation a réussi, le contact sera établi sur l'appareil auxiliaire, puis la touche lui correspondant clignotera deux fois avant de s'éteindre.

Nota: Si le contact ne peut être établi avec la télécommande, recommencer les étapes 3 à 6 en faisant appel à un autre code (certaines marques possèdent plus d'un code). Si un mauvais code est entré ou que l'entrée prenne plus de 30 secondes, la programmation n'aura pas lieu.

Sans Code

Cette procédure, nommée "méthode séquentielle", essaie tous les codes.

1. S'assurer que l'appareil auxiliaire est branché et que le contact est établi.
2. Couper le contact sur l'appareil auxiliaire.
3. Appuyer simultanément sur les touches **ACTION** et **POWER** pendant **au moins 5 secondes**. Après environ 5 secondes, les touches de modes éclairées (identifiant les appareils) clignotent. Relâcher les touches ACTION et POWER.
4. Appuyer sur la touche de la télécommande correspondant à l'appareil auxiliaire utilisé. La touche de l'appareil auxiliaire sélectionné demeure allumée tandis que toutes les autres s'éteignent.
5. Appuyer sur la touche **POWER** pour mettre la télécommande dans le mode programmation.
6. Orienter la télécommande vers l'appareil auxiliaire.
7. Appuyer sur la touche **VOL** ► (la touche de mode clignote trois fois), puis appuyer sur la touche **POWER** de la télécommande pour vérifier si l'appareil peut être mis en marche. Répéter la procédure jusqu'à ce que le bon code soit trouvé. Si la programmation a réussi, le **contact sera établi** sur l'appareil.

Nota: Sur chaque pression de la touche **VOL** ►, attendre que la touche correspondant à l'appareil auxiliaire clignote deux fois avant d'appuyer sur POWER.

8. Après que le contact a pu être établi sur l'appareil, appuyer sur la touche **ACTION** pour mémoriser le code entré. La touche de mode clignote alors deux fois.

Nota: Plusieurs essais pourraient être nécessaires avant de trouver le bon code. Si un code a été manqué, appuyer sur **VOL** ►, puis sur **POWER** pour vérifier si le contact peut être établi.

Component Codes/Códigos de Components/Codes des appareils

The Universal Remote Control is capable of operating many component brands after entering a code. Some components may not operate because the codes are not available due to limited memory. The Universal Remote Control does not control all features found in each model.

El Control Remoto Universal tiene capacidad de operar varias marcas de componentes después de introducir el código apropiado. A causa del límite de memoria no se han incluido todos los códigos existentes, por lo cual es posible que algunos componentes no operen. El Control Remoto Universal no controla todas las funciones y características disponibles en todos los modelos.

La télécommande universelle peut servir à commander le fonctionnement de nombreux appareils après avoir entré un code. La mémoire des codes étant limitée, certains appareils peuvent ne pas être télécommandés. La télécommande universelle n'est pas conçue pour commander la totalité des fonctions offertes sur tous les appareils.

Write the code numbers from tables in this space. This will serve as a reference if you need to program your Remote Control.

Escriba los números del código en este espacio. Esto le servirá como referencia cuando necesite programar su Control Remoto.

Inscrire les numéros de code des appareils dans ces cases. Ils serviront de référence si la télécommande devait être reprogrammée.

VCR Videocassetera Magnétoscope [] [] []	CABLE Decodificador de cable Câblodélecteur [] [] []	DVD Videodisco Digital Récepteur DVD [] [] []
DBS Sistema de Transmisión digital Récepteur DBS [] [] []		

Codes for DVD
Códigos para DVD
Codes pour lecteurs DVD

Brand Marca Marque	Code Código
Denon	100
Ferguson	101
JVC	109
Mitsubishi	105
Nordmende	101
Panasonic	100

Philips	103
Pioneer	102
RCA	101
Saba	101
Samsung	110
Sharp	108
Sony	104
Technics	100
Thomson	101
Toshiba	103
Yamaha	100
Zenith	107

Codes for DBS
Códigos para DBS
Codes pour récepteurs DBS

Brand Marca Marque	Code Código
Dish Network (EchoStar)	105, 115, 116
Echo Star	105
Express VU	105, 115
G.E.	106
G.I. (General Instrument)	108
Gradiente	114
Hitachi	103, 111, 112

HNS (Hughes)	103
Magnavox	101, 102
Panasonic	104
Philips	101, 102
Primestar	108
Proscan	106, 109, 110, 113
RCA	106, 109, 110, 113
Sony	107
Star Choice	103, 108
Toshiba	100
Uniden	101, 102
Zenith	127

Codes for Cable/
Códigos para Decodificador
Cable/
Codes pour câblodélecteurs

Brand Marca Marque	Code Código
ABC	224
Archer	225, 232
Cableview	205, 232
Citizen	205, 222
Curtis	212, 213
Diamond	224, 225, 232
Eagle	229
Eastern	234
GC Brand	205, 232
Gemini	222
General Instrument/Jerrold	211, 219, 220, 221, 222, 223, 224, 225, 226, 227
Hamlin	212, 218, 240, 241, 242, 245
Hitachi	203, 224
Macom	203, 204, 205
Magnavox	233
Memorex	230
Movietime	205, 232
Oak	202, 237, 239
Panasonic	209, 210, 214
Philips	206, 207, 228, 229, 230
Pioneer	201, 216
Pulsar	205, 232
Puser	232
RCA	215
Realistic	232
Regal	212, 218, 240, 241, 242, 245
Regency	234
Rembrandt	205, 232, 237
Samsung	205
Scientific Atlanta	211, 212, 213
Smark	201, 205
Sprucer	205, 210
Stargate	205, 232
Televue	201, 205
Texscan	244
Tocom	235
Toshiba	204
Unika	225, 232
Universal	222, 232
Videoway	206
Viewstar	229, 230
Zenith	200, 217
Zenith / Drake Satellite	200

Codes for VCR
Códigos para Videocassetera
Codes pour magnétoscopes

Brand Marca Marque	Code Código
Admiral	335
Aiwa	332
Akai	314, 315, 316, 329
Audio Dynamic	311, 339
Bell & Howell	305, 313
Broksonic	320, 326
Canon	323, 325
CCE	343
Citizen	306

Craig	305, 306, 329
Curtis Mathes	324, 345
Daewoo	301, 324, 343
DBX	310, 311, 339
Dimensia	345
Emerson	303, 319, 320, 325, 326, 343
Fisher	305, 307, 308, 309, 313
Funai	320, 326, 334
GE	324, 333, 345
Goldstar	306
Gradiente	334
Hitachi	300, 323, 345
Instant Replay	323, 324
Jensen	339
JVC	310, 311, 334, 339
Kenwood	306, 310, 311, 339
LXI	300, 305, 306, 307, 308, 309
Magnavox	323, 324, 331
Marantz	310, 311, 339
Marta	306
Memorex	309, 324
MGA	338, 340, 341, 347, 348
Minolta	300, 345
Mitsubishi	338, 340, 341, 347, 348
Multitech	304, 347
NEC	310, 311, 334, 339
Olympic	323, 324
Optimus	306, 321, 328, 335
Orion	320, 326
Panasonic	321, 322, 323, 324
J.C. Penney	300, 305, 310, 311, 324, 339, 345
Pentax	300, 311, 345
Philco	320, 323, 324, 326, 331, 343
Philips	323, 324, 331
Pioneer	323
Proscan	300, 301, 302, 323, 324, 331, 333, 345, 346
Quasar	321, 322, 323, 324
Radio Shack	305, 309, 324, 333, 336, 340
RCA	300, 301, 302, 323, 324, 331, 333, 345, 346
Realistic	305, 309, 324, 336, 340
Samsung	302, 304, 333
Sansui	320, 326, 339, 352
Sanyo	305, 309, 313
Scott	301, 302, 304, 309, 320, 326, 338, 340, 347, 348
Sears	300, 305, 306, 307, 308
Sharp	335, 336
Shintom	317
Signature 2000	335
Singer	337
Sony	328, 329, 330
Sylvania	323, 324, 331
Tashiro	306
Tatung	310, 311, 339
Teac	310, 311, 339
Technics	321, 322, 323, 324
Teknika	324
Toshiba	301, 346
Vector Research	311
Wards	306, 309, 335, 336, 344
Yamaha	305, 310, 311, 339
Zenith	306, 344

Remote
Remoto
Télécommande

LIMITED WARRANTY (FOR MODELS SOLD IN USA ONLY)

PANASONIC CONSUMER ELECTRONICS COMPANY,
DIVISION OF:
PANASONIC CORPORATION OF NORTH AMERICA
One Panasonic Way
Secaucus, New Jersey 07094

PANASONIC SALES COMPANY,
DIVISION OF:
PANASONIC PUERTO RICO, INC.
Ave. 65 de Infanteria, Km. 9.5
San Gabriel Industrial Park
Carolina, Puerto Rico 00985

Panasonic Color Television Limited Warranty

Limited Warranty Coverage

If your product does not work properly because of a defect in materials or workmanship, Panasonic Consumer Electronics Company or Panasonic Sales Company (collectively referred to as "the warrantor") will, for the length of the period indicated on the chart below, which starts with the date of original purchase ("warranty period"), at its option either (a) repair your product with new or refurbished parts, or (b) replace it with a new or a refurbished product. The decision to repair or replace will be made by the warrantor.

TV CATEGORIES	ALL PARTS EXCEPT CRT	CRT	LABOR	SERVICE
---------------	----------------------	-----	-------	---------

During the "Labor" warranty period there will be no charge for labor. During the "Parts" warranty period, there will be no charge for parts. You must carry-in your product or arrange for in-home service (in-home service available only for 22" [diagonal] and larger screen), as applicable, during the warranty period. If non-rechargeable batteries are included, they are not warranted. This warranty only applies to products purchased and serviced in the United States or Puerto Rico. This warranty is extended only to the original purchaser of a new product which was not sold "as is". A purchase receipt or other proof of the original purchase date is required for warranty service.

Carry-in or In-Home Service

For Carry-In or In-Home Service (as applicable) in the United States call 1-800-211-PANA(7262) or visit Panasonic Web Site: <http://www.panasonic.com>

For assistance in Puerto Rico call Panasonic Sales Company (787)-750-4300 or fax (787)-768-2910.

In-Home service, if applicable, requires clear, complete and easy access to the product by the authorized servicer and does not include removal or re-installation of an installed product. It is possible that certain in-home repairs will not be completed in-home, but will require that the product, or parts of the product, be removed for shop diagnosis and/or repair and then returned.

Limited Warranty continued from previous page

Limited Warranty Limits And Exclusions

This warranty ONLY COVERS failures due to defects in materials or workmanship, and DOES NOT COVER normal wear and tear or cosmetic damage, nor does it cover markings or retained images on the picture tube resulting from viewing fixed images (including, among other things, letterbox pictures on standard 4:3 screen TVs, or non-expanded standard 4:3 pictures on wide screen TVs, or onscreen data in a stationary and fixed location). The warranty ALSO DOES NOT COVER damages which occurred in shipment, or failures which are caused by products not supplied by the warrantor, or failures which result from accidents, misuse, abuse, neglect, mishandling, misapplication, alteration, faulty installation, set-up adjustments, misadjustment of consumer controls, improper maintenance, power line surge, lightning damage, modification, or commercial use (such as in a hotel, office, restaurant, or other business), rental use of the product, service by anyone other than a Factory Servicenter or other Authorized Servicer, or damage that is attributable to acts of God.

THERE ARE NO EXPRESS WARRANTIES EXCEPT AS LISTED UNDER "LIMITED WARRANTY COVERAGE". THE WARRANTOR IS NOT LIABLE FOR INCIDENTAL OR CONSEQUENTIAL DAMAGES RESULTING FROM THE USE OF THIS PRODUCT, OR ARISING OUT OF ANY BREACH OF THIS WARRANTY. (As examples, this excludes damages for lost time, cost of having someone remove or re-install an installed unit if applicable, or travel to and from the servicer. The items listed are not exclusive, but are for illustration only.) **ALL EXPRESS AND IMPLIED WARRANTIES, INCLUDING THE WARRANTY OF MERCHANTABILITY, ARE LIMITED TO THE PERIOD OF THE LIMITED WARRANTY.**

Some states do not allow the exclusion or limitation of incidental or consequential damages, or limitations on how long an implied warranty lasts, so the exclusions may not apply to you.

This warranty gives you specific legal rights and you may also have others rights which vary from state to state. If a problem with this product develops during or after the warranty period, you may contact your dealer or Servicenter. If the problem is not handled to your satisfaction, then write to the warrantor's Consumer Affairs Department at the addresses listed for the warrantor.

PARTS AND SERVICE (INCLUDING COST OF AN IN-HOME SERVICE CALL, WHERE APPLICABLE) WHICH ARE NOT COVERED BY THIS LIMITED WARRANTY ARE YOUR RESPONSIBILITY.

Customer Services Directory

Obtain Product Information and Operating Assistance; locate your nearest Dealer or Servicenter; purchase Parts and Accessories; or make Customer Service and Literature requests by visiting our Web Site at:

<http://www.panasonic.com/consumersupport>

or, contact us via the web at:

<http://www.panasonic.com/contactinfo>

You may also contact us directly at:

1-800-211-PANA (7262)

Monday-Friday 9 am-9 pm; Saturday-Sunday 10 am-7 pm, EST.

For hearing or speech impaired TTY users, TTY : 1-877-833-8855

Accessory Purchases

Purchase Parts, Accessories and Instruction Books on line for all Panasonic Products by visiting our Web Site at:

<http://www.pasc.panasonic.com>

or, send your request by E-mail to:

npcparts@us.panasonic.com

You may also contact us directly at:

1-800-332-5368 (Phone) 1-800-237-9080 (Fax Only) (Monday - Friday 9 am to 8 pm, EST.)

Panasonic Services Company

20421 84th Avenue South,

Kent, WA 98032

(We Accept Visa, MasterCard, Discover Card, American Express, and Personal Checks)

For hearing or speech impaired TTY users, TTY : 1-866-605-1277

Service in Puerto Rico

Panasonic Puerto Rico, Inc. Panasonic Sales Company

Factory Servicenter:

Ave. 65 de Infantería, Km. 9.5, San Gabriel Industrial Park,

Carolina, Puerto Rico 00985

Phone (787)750-4300, Fax (787)768-2910

LIMITED WARRANTY (FOR MODELS SOLD IN CANADA ONLY)

Panasonic Canada Inc.

5770 Ambler Drive, Mississauga, Ontario L4W 2T3

PANASONIC PRODUCT - LIMITED WARRANTY

Panasonic Canada Inc. warrants this product to be free from defects in material and workmanship and agrees to remedy any such defect for a period as stated below from the date of original purchase.

TELEVISION:

21" and under	Carry-in Service only	One (1) year, parts (including Picture Tube) and labour
22" and over	In-home Service	One (1) year, parts (including Picture Tube) and labour

In-home Service will be carried out only to locations accessible by roads and within 50 Km of an authorized Panasonic service facility.

LIMITATIONS AND EXCLUSIONS

This warranty does not apply to products purchased outside Canada or to any product which has been improperly installed, subjected to usage for which the product was not designed, misused or abused, damaged during shipping, or which has been altered or repaired in any way that affects the reliability or detracts from the performance, nor does it cover any product which is used commercially. Dry cell batteries are also excluded from coverage under this warranty.

This warranty is extended to the original end user purchaser only. A purchase receipt or other proof of date of original purchase is required before warranty service is performed.

THIS EXPRESS, LIMITED WARRANTY IS IN LIEU OF ALL OTHER WARRANTIES, EXPRESS OR IMPLIED, INCLUDING ANY IMPLIED WARRANTIES OF MERCHANTABILITY AND FITNESS FOR A PARTICULAR PURPOSE. IN NO EVENT WILL PANASONIC CANADA INC. BE LIABLE FOR ANY SPECIAL, INDIRECT OR CONSEQUENTIAL DAMAGES.

In certain instances, some jurisdictions do not allow the exclusion or limitation of incidental or consequential damages, or the exclusion of implied warranties, so the above limitations and exclusions may not be applicable.

WARRANTY SERVICE

For product operation and information assistance, please contact your Dealer or our Customer Care Centre at:

Telephone #: (905) 624-5505

Fax #: (905) 238-2360

Web: www.panasonic.ca

For product repairs, please contact one of the following:

- Your Dealer who will inform you of an authorized Servicentre nearest you.
- Our Customer Care Centre at (905) 624-5505 or www.panasonic.ca
- A Panasonic Factory Servicentre listed below:

Richmond, British Columbia

Panasonic Canada Inc.
12111 Riverside Way
Richmond, BC V6W 1K8
Tel: (604) 278-4211
Fax: (604) 278-5627

Mississauga, Ontario

Panasonic Canada Inc.
5770 Ambler Dr.
Mississauga, ON L4W 2T3
Tel: (905) 624-8447
Fax: (905) 238-2418

IF YOU SHIP THE PRODUCT TO A SERVICENTRE

Carefully pack and send prepaid, adequately insured and preferably in the original carton.

Include details of the defect claimed, and proof of date of original purchase.

Warranty
Garantia
Garantie

GARANTIE LIMITÉE (POUR LES MODÈLES VENDUS AU CANADA SEULEMENT)

Panasonic Canada Inc.

5770 Ambler Drive, Mississauga, Ontario L4W 2T3

Certificat de garantie limitée Panasonic

Panasonic Canada Inc. garantit cet appareil contre tout vice de fabrication et accepte, le cas échéant, de remédier à toute défectuosité pendant la période indiquée ci-dessous et commençant à pa

**Panasonic Consumer Electronics Company,
Division of Panasonic
Corporation of North America**
One Panasonic Way
Secaucus, New Jersey 07094
www.panasonic.com

**Panasonic Sales Company,
Division of Panasonic Puerto Rico,
Inc. ("PSC")**
Ave. 65 de Infantería, Km 9.5
San Gabriel Industrial Park Carolina,
Puerto Rico 00985
Tel. (787) 750-4300
Fax (787) 768-2910

Panasonic Canada Inc.
5770 Ambler Drive
Mississauga, Ontario
Canada L4W 2T3
Tel./Tél.: (905) 624-5010
Fax/Télé.: (905) 624-9714
www.panasonic.ca

Free Manuals Download Website

<http://myh66.com>

<http://usermanuals.us>

<http://www.somanuals.com>

<http://www.4manuals.cc>

<http://www.manual-lib.com>

<http://www.404manual.com>

<http://www.luxmanual.com>

<http://aubethermostatmanual.com>

Golf course search by state

<http://golfingnear.com>

Email search by domain

<http://emailbydomain.com>

Auto manuals search

<http://auto.somanuals.com>

TV manuals search

<http://tv.somanuals.com>