

Panasonic®

**HDTV Monitor
Operating Instructions**

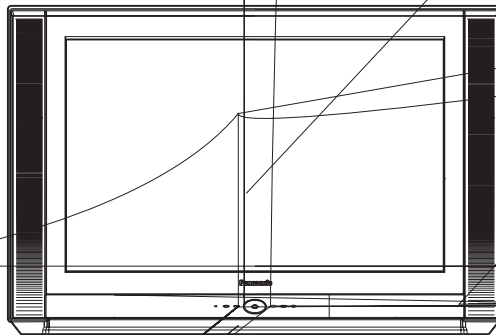

**Monitor de Alta Definición
Instrucciones de Operación**

**Écran à haute définition
Manuel d'utilisation**

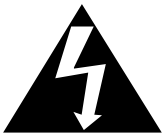

**CT-30WC14
CT-30WX54
CT-34WX54**

**TQB2AA0496 40407
PRINTED IN USA
IMPRESO EN EE.UU
IMPRIMÉ AUX ÉTATS-UNIS**

	<p>WARNING</p> <p>RISK OF ELECTRIC SHOCK</p> <p>DO NOT OPEN</p>		<p>The lightning flash with arrow head within a triangle is intended to tell the user that parts inside the product constitute a risk of electric shock to persons.</p>
<p>WARNING: TO REDUCE THE RISK OF ELECTRIC SHOCK DO NOT REMOVE COVER OR BACK. NO USER-SERVICEABLE PARTS INSIDE. REFER SERVICING TO QUALIFIED SERVICE PERSONNEL.</p>			<p>The exclamation point within a triangle is intended to tell the user that important operating and servicing instructions are in the papers with the appliance.</p>

 The Class II insulation symbol (square within a square) indicates that this product has been evaluated and tested to comply with Class II insulation requirements.

WARNING: TO REDUCE THE RISK OF FIRE OR ELECTRIC SHOCK, DO NOT EXPOSE THIS APPARATUS TO RAIN OR MOISTURE. DO NOT PLACE ANY OBJECTS FILLED WITH LIQUIDS, SUCH AS VASES, ON THIS APPARATUS.

IMPORTANT SAFETY INSTRUCTIONS

1. Read these instructions.
2. Keep these instructions.
3. Heed all warnings.
4. Follow all instructions.
5. Do not use this apparatus near water.
6. Clean only with dry cloth.
7. Do not block any ventilation openings. Install in accordance with the manufacturer's instructions.
8. Do not install near any heat sources such as radiators, heat registers, stoves, or other apparatus (including amplifiers) that produce heat.
9. Do not defeat the safety purpose of the polarized or grounding type plug. A polarized plug has two blades with one wider than the other. A grounding type plug has two blades and a third grounding prong. The wide blade or the third prong are provided for your safety. If the provided plug does not fit into your outlet, consult an electrician for replacement of the obsolete outlet.
10. Protect the power cord from being walked on or pinched particularly at plugs, convenience receptacles, and the point where they exit from the apparatus.
11. Only use attachments/accessories specified by the manufacturer.
12. Use only with the cart, stand, tripod, bracket or table specified by the manufacturer, or sold with the apparatus. When a cart is used, use caution when moving the cart/apparatus combination to avoid injury from tip-over.
13. Unplug this apparatus during lightning storms or when unused for long periods of time.
14. Refer all servicing to qualified service personnel. Servicing is required when the apparatus has been damaged in any way, such as power-supply cord or plug is damaged, liquid has been spilled or objects have fallen into the apparatus, the apparatus has been exposed to rain or moisture, does not operate normally, or has been dropped.



Read these instructions completely before operating television.

Contents are subject to change without notice or obligation.

Copyright 2004 by Matsushita Electric Corporation of America. All rights reserved.
Unauthorized copying and distribution is a violation of law.

Important Information



The Energy Star label, a symbol for energy efficiency, was created by the U.S. Environmental Protection Agency (EPA) and the U.S. Department of Energy (DOE) to help customers identify products that can save them money and protect the environment by saving energy. Energy Star compliant products generally consume less energy than similar standard products.

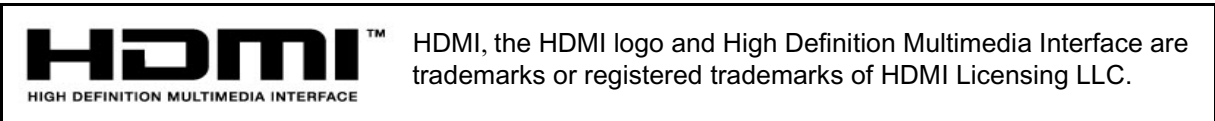

Important Information Regarding the Use of Video Games, Computers, or Other Fixed Image Displays

WARNING: The marking or retained image on the picture tube resulting from viewing fixed image is not an operating defect and as such is not covered by Warranty.

The television is designed to display constantly moving images on the screen. Continuous viewing of stationary images such as letterbox pictures on standard screen TVs (with top/bottom bars), non-expanded standard (4:3) pictures on wide screen TVs (with side bars shown on each side of an image), stock market report bars (ticker running at the bottom of the screen), video game patterns, fixed scoreboards, bright station logos, on-line (Internet) or repetitive computer style patterns should be limited.

The extended use of fixed image program material can cause permanent picture tube damage, shown as a "shadow image" viewable on normal programs. This type of irreversible picture tube deterioration can be limited by performing the following steps:

- Limit the display of fixed image program material to no more than 15% of total viewing time per week.
- Turn the power off when not in use.

FCC INFORMATION

This equipment has been tested and found to comply with the limits for a Class B Digital Device in accordance with the specifications in Part 15 of the FCC Rules. The limits are designed to provide reasonable protection against radio and television interference in a residential installation. This equipment generates, uses and can radiate radio frequency energy and, if not installed and used in accordance with the instructions, may cause harmful interference to radio communications. However, there is no guarantee that interference will not occur in a particular installation.

If this equipment does cause interference to radio or television reception (which you can determine by turning the equipment off and on), try to correct the interference by one or more of the following measures.

- Reorient or relocate the receiving antenna.
- Increase the separation between the equipment and the receiver.
- Connect the equipment into an outlet on a circuit different from that to which the receiver is connected.
- Consult the dealer or an experienced radio/TV technician for help.

ENGLISH

Table of Contents

Important Information	1	SAP Button.....	10
Information Regarding The Use Of Video Games		Split Operation.....	10
Computers, Or Other Fixed Image Displays.....	1	Split Operation with Cable Box.....	10
FCC Information	2	Split Operational Buttons.....	11
Customer Record.....	4	Split CTRL Button	11
Care and Cleaning.....	4	TV/Video Button.....	11
Specifications.....	4	Search Button	11
Feature Chart.....	4	Freeze Button	11
Installation.....	5	Main Picture Freeze Feature	11
Television Location	5	Direct Video Input Selection	11
Optional Cable Connections	5	Remote Control Operation	12
AC Power Supply Cord.....	5	Operating Components with Remote Control.....	13
Cable / Antenna Connection.....	5	Programming the Remote Control.....	15
Remote Control Battery Installation	5	Programming Without a Code.....	15
Initial Set Up Menu.....	6	Component Codes	15
Optional Equipment Connections.....	7	Basic Menu Navigation.....	18
VCR	7	Icon Menu Operation	19
Cable Box	7	Picture	19
VCR and Cable Box.....	7	Audio	19
Front Control Panel.....	8	Channels	20
Amplifier (TO AUDIO AMP)	8	Timer	21
Digital TV - Set-Top Box (DTV-STB) or DVD Players	8	Lock.....	21
Program Out connection.....	9	V-Chip Set.....	21
HDMI (High Definition Multimedia Interface) input		Set Up	24
connection	9	Troubleshooting Chart	26
Special Features	10	Index.....	27
ASPECT Button	10		
BBE Button	10		

ENGLISH

Note: The warranty and service center information is located in the back of this manual.

Congratulations

Your new Panasonic Tau Television features state-of-the-art technology for high quality picture and sound with complete audio/video connections for your home theater system. Your TV is designed to give you many years of enjoyment. It was thoroughly tested and tuned at the factory for best performance.

Customer Record

The model and serial number of this product are located on the back of the TV. You should note the model and serial number in the space provided and retain as a permanent record of your purchase. This will aid in identification in the event of theft or loss. Product registration for U.S. customers is available at: www.prodreg.com/panasonic.

Model
 Number
 Serial
 Number

Care and Cleaning

Screen (Turn TV Off)

- Use a mild soap solution or window cleaner and a clean cloth.
- DO NOT USE ABRASIVE CLEANERS.
- Avoid excessive moisture and wipe dry.

Warning: Do not spray any type of cleaning fluid directly on the screen.

Cabinet and Remote Control

- For cabinets and remote control, use a soft cloth dampened with water or a mild detergent solution. Avoid excessive moisture and wipe dry.
- Do not use benzene, thinner or other petroleum based products.

Specifications

Specifications are subject to change without notice or obligation.

Power Source		120V AC, 60Hz
CT-30WC14	(3.6A)	
CT-30WX54	(3.6A)	
CT-34WX54	(3.6A)	
Channel Capability - 181	VHF-12; UHF-56; Cable-113	
Video Input Jacks	1Vp-p, 75 Ohm, Phono Jack Type	
Audio Input Jacks	500mV RMS 47K Ohm	
Video out jack	1Vp-p, 75 Ohm, Phono Jack Type	
Audio Output Jacks	0-2.0V RMS 4.7K Ohm	
HDMI/HDCP Input jack	Type A	
Component Input (Y / P_B / P_R)	75 Ohm, Phono Jack Type	
S-Video Input Jacks	S-Video (Y-C) Connector	

Feature Chart

MODELS	CT-30WC14	CT-30WX54	CT-34WX54
FEATURES			
MENU LANGUAGE ENG/SPAN/IFR	•	•	•
2 TUNER SPLIT SCREEN	•	•	•
CLOSED CAPTIONING	•	•	•
V-CHIP CAPABILITY	•	•	•
DIGITAL SCAN RATE	1080i, 480p	1080i, 480p	1080i, 480p
NTSC LINE-DOUBLER	480p	480p	480p
VIDEO NORM	•	•	•
AUDIO NORM	•	•	•
STEREO	•	•	•
AI SOUND	•	•	•
BASS/BALANCE/TREBLE	•	•	•
SURROUND	•	•	•
BBE	•	•	•
FAO/VAO	FAO	•	•
A/V IN (REAR/FRONT)	3 (2/1)	4 (3/1)	4 (3/1)
AUDIO OUT	•	•	•
HDMI/HDCP INPUT	•	•	•
S-VHS INPUT	•	•	•
COMPONENT INPUT	1	2	2

Installation

Television Location

This unit can be used as part of an entertainment center. Consult your dealer for available options.

- Avoid excessive sunlight or bright lights, including reflections.
- Keep away from excessive heat or moisture. Inadequate ventilation may cause internal component failure.
- Fluorescent lighting may reduce remote control transmitting range.
- Keep away from magnetic equipment, including motors, fans and external speakers.

WARNING: Use this television receiver only with the cart, stand, tripod, bracket, or table specified by the manufacturer, or sold with the apparatus. When a cart is used, use caution when moving the cart/apparatus combination to avoid injury from tip-over. In order to avoid injury to children, never place your television receiver on a piece of furniture that is capable of being tilted by a child leaning on it, pulling on it, standing on it, or climbing on it. A falling television can cause serious injury or even death.



CT-30WC14, CT-30WC14U:

CAUTION: These television receivers for use only with PANASONIC TY-30WX54T stand. Use with other carts (or stands) is capable of resulting in instability causing possible injury.

CT-30WX54, CT-30WX54U:

CAUTION: This television receiver for use only with PANASONIC TY-30WX54T stand. Use with other carts (or stands) is capable of resulting in instability causing possible injury.

CT-34WX54, CT-34WX54U:

CAUTION: This television receiver for use only with PANASONIC TY-34WX54T stand. Use with other carts (or stands) is capable of resulting in instability causing possible injury.

Optional Cable Connections

Shielded audio and video cables should be used between components. For best results:

- Use 75-ohm coaxial shielded cables.
- Use appropriate input and output connectors, that match your component connectors.
- Avoid long cables to minimize interference.

AC Power Supply Cord

CAUTION: TO PREVENT ELECTRIC SHOCK, MATCH WIDE BLADE OF PLUG TO WIDE SLOT OF AC OUTLET AND FULLY INSERT. DO NOT USE A PLUG WITH A RECEPTACLE OR OTHER OUTLET UNLESS THE BLADE CAN BE FULLY INSERTED TO PREVENT BLADE EXPOSURE.

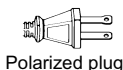

PROTECT POWER CORDS FROM BEING WALKED ON, ROLLED OVER, CRIMPED, BENT, OR PINCHED, PARTICULARLY AT PLUGS, CONVENIENCE RECEPTACLES, AND THE POINT WHERE THEY EXIT FROM THE APPARATUS.

Cable / Antenna Connection

For proper reception of cable or antenna connection is required.

Cable Connection

Connect the coaxial cable to the local cable company connector only. Use of any other type of connector may result in tuning problems.

Note: A cable company may be required for connection. Check with cable company for requirements.

Incoming Cable from Cable Company

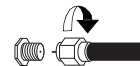

75 Ohm VHF/UHF on back of TV

Antenna Connection

For proper reception of channels, an external antenna is required. An outdoor antenna is recommended.

- Connect the antenna to the ANT IN connector on the back of the TV.

Note: Cable company may be required for connection. Check with cable company for requirements.

Incoming Cable from Home Antenna

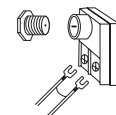

Remote Control Installation

Requires two AA batteries (not included).



Procedure

1. Turn the remote control face down. Remove battery cover by pulling down on the marking on the cover and sliding in the direction indicated.
2. Install batteries matching (+) and (-) polarity signs.
3. Replace the battery cover by sliding in reverse until the lock snaps.

Note: Incorrect installation can cause battery leakage and corrosion. This will damage the Remote Control.

Precautions

- Replace batteries in pairs.
- Do not mix battery types (zinc carbon with alkaline).
- Do not recharge, heat, short-circuit, disassemble, or burn batteries.

Initial Set Up Menu

For your convenience, Auto Set up menu will be displayed on screen when the set is turned on for the first time. If needed, follow the menus and procedures for setting up the features.

IDIOMA/LANGUE

To change menu language to ENGLISH, SPANISH or FRENCH.

Procedure

- Press **VOL ▶** to select English, Spanish or French.

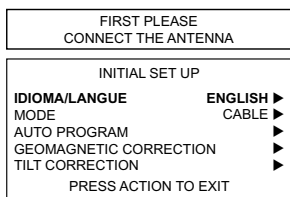

MODE

To select TV (antenna) or CABLE mode depending on the signal source.

Procedure

- Press **VOL ▶** to select TV or CABLE.

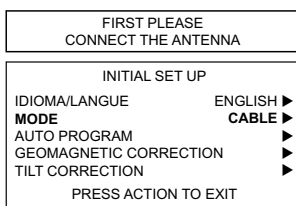

AUTO PROGRAM

To automatically program all channels with a signal.

Procedure

- Press **VOL ▶** to start Auto Programming.

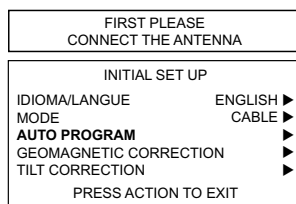

GEOMAGNETIC CORRECTION

This feature is used to adjust discoloration of the picture due to the earth's magnetic field in the area.

Procedure

- Press **VOL ▶** to display adjustment menu.
- Press **◀ VOL** or **VOL ▶** to adjust discoloration in picture.

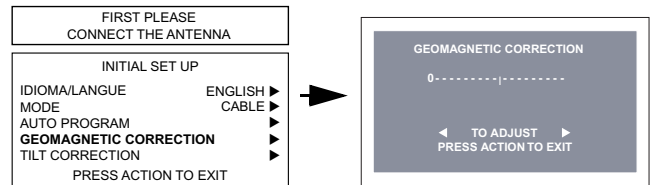

TILT CORRECTION

This feature is used to adjust the tilt of the picture due to earth's magnetic field in the area.

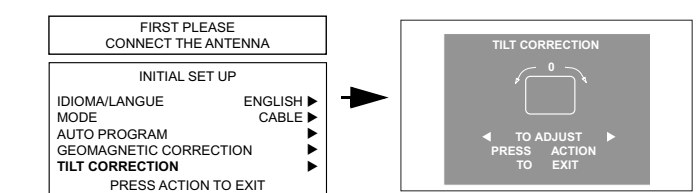

Procedure

- Press **VOL ▶** to display adjustment menu.
- Press **◀ VOL** or **VOL ▶** to adjust picture tilt.

Optional Equipment Connections

Note: The remote control must be programmed with supplied codes to operate the optional equipment.

VCR Connection

Follow this diagram when connecting your television to a VCR only.

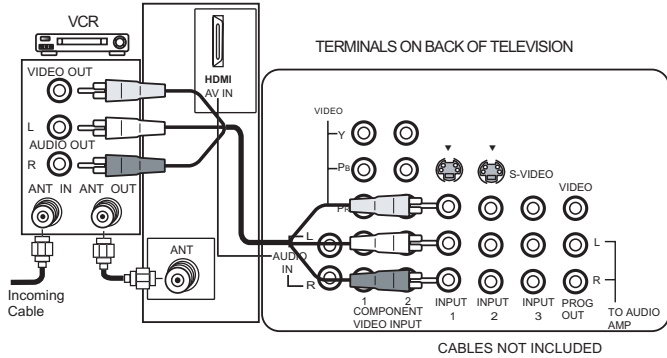

Note: Rear A/V jacks diagram may vary, depending on model. Please refer to the FEATURE CHART on page 4 for your model's capabilities.

Viewing a television program

Procedure

- Tune the television to the program you want to view.

Viewing a video

Procedure

- Option A
 - Press the **TV/VIDEO** button on the remote control to select the video input (VIDEO 1, VIDEO 2, etc.) connected to your VCR.
 - Begin the video.
- Option B
 - Tune the television to Channel 3 or 4, depending on your VCR.
 - Begin the video.

Recording a television program

Procedure

- Option A (Recording and viewing the same program)
 - Tune the television to Channel 3 or 4, depending on your VCR.
 - Using the VCR, tune to the television program you want to record.
 - Begin recording.
- Option B (Recording one program while viewing another program)
 - Press the **TV/VIDEO** button on the remote control to select the video input (VIDEO 1, VIDEO 2, etc.) connected to your VCR.
 - Using the VCR, tune to the television program you want to record.
 - Begin recording.
 - Press the **TV/VIDEO** button on the remote control to switch back to TV mode.
 - Tune the television to the program you want to view.

Cable Box Connection

Follow this diagram when connecting your television to a cable box only.

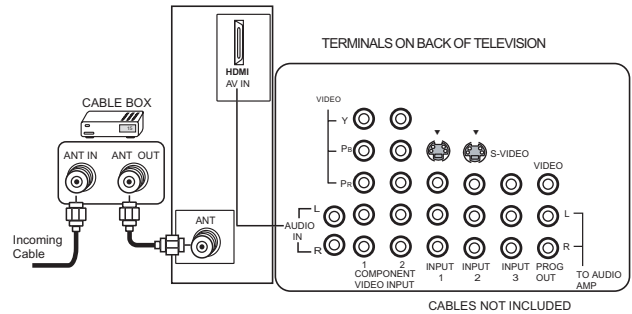

Note: Rear A/V jacks diagram may vary, depending on model. Please refer to the FEATURE CHART on page 4 for your model's capabilities.

Viewing a premium (scrambled) cable channel

Procedure

- Tune the television to Channel 3.
- Using the cable box, tune to the premium cable channel you want to view.

VCR and Cable Box Connection

Follow this diagram when connecting your television to both a VCR and a cable box.

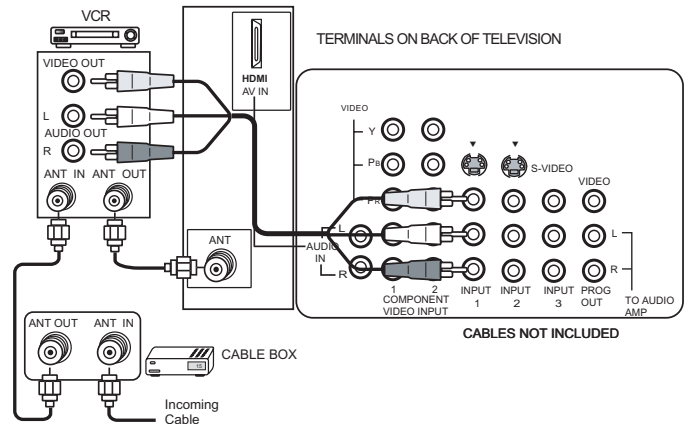

Note: Rear A/V jacks diagram may vary, depending on model. Please refer to the FEATURE CHART on page 4 for your model's capabilities.

Viewing a premium (scrambled) cable channel

Procedure

- Tune the television to Channel 3.
- Using the cable box, tune to the premium cable channel you want to view.

VCR and Cable Box Connection (Cont.)

Recording a premium (scrambled) cable channel

Procedure

- Press the **TV/VIDEO** button on the remote control to select the video input (VIDEO 1, VIDEO 2, etc.) connected to your VCR.
 - Turn the VCR ON.
 - Tune the VCR to Channel 3 or 4, depending on the switch setting on the back of VCR.
 - Using your cable box, tune to the premium cable channel you want to record.
 - Begin recording.
- ☐ To view a different channel while recording:
- Press the **TV/VIDEO** button on the remote control to select TV mode.
 - Tune the television to a program (except another premium cable channel).

Front Control Panel

The front control panel can be used to access menus and switch video mode when the remote control is not available.

Note: *The ON/OFF indicator LED (red) will be lit when set is on.*

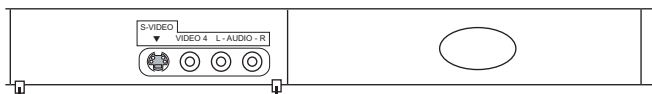

A second VCR, Camcorder, a video disc player, video game equipment or DSS equipment can also be connected to the video inputs. See the optional equipment manual for details.

Procedure

- Connect equipment to front Audio/Video input jacks.
- Press **TV/VIDEO** button to select front VIDEO input mode.
- Operate optional equipment as instructed in equipment manual.

Amplifier Connection (TO AUDIO AMP)

To listen through a separate stereo system, connect an external audio amplifier to TO AUDIO AMP outputs on back of television.

Note: *TO AUDIO AMP terminals cannot be connected directly to external speakers.*

Audio Adjustments

- Select **SPEAKERS ON** located in the onscreen **AUDIO** menu.
- Set amplifier volume to minimum.
- Adjust television volume to desired level.
- Adjust amplifier volume to match the television.
- Select **SPEAKERS OFF & VARIABLE AUDIO OUT** from **AUDIO** menu.

Note: *Variable Audio Out is not available in model CT-30WC14.*

- Volume, mute, bass, treble and balance are now controlled through the television.

Note: *Select **SPEAKERS OFF & FIXED AUDIO OUT** to control audio functions through the external amplifier.*

Digital TV - Set-Top Box (DTV-STB) or DVD Connection

This television is capable of displaying 1080i and 480p DTV signals when connected to a DTV tuner set-top-box (STB). In order to view DTV programming, the STB must be connected to the component video inputs (Y,PB,PR) of the television. A DTV signal must be available in your area. Select the output of the STB to either 1080i or 480p.

This television also utilizes a progressive scan doubler, which de-interlaces the NTSC signal and progressively scans the image. This allows you to sit close to the TV and not see the thin black horizontal lines (venetian blind effect) associated with interlaced TV pictures.

Use this diagram to connect the DTV-STB or DVD player to the back of your television.

Note: *There are three video jacks, Y, P_B, and P_R. Separate component color inputs provide luminance and color separation. Use the L (left) and R (right) audio inputs.*

Program Out Connection (PROG OUT)

To use the television audio and video with optional equipment, connect the PROG OUT and TO AUDIO AMP connections on the back of the television.

Note: *If the Main Picture signal is Component Video Input or HDMI, no Program out signal will be available.*

Form No. of Vertical scanning frequency (Hz) 1080i 1920 x 1080i 59.94 / 60

480p/720p x 480p

600 x 480/59.94 / 60

COMPONENT

Note: *Rear A/V jacks diagram may vary, depending on model. Please refer to the FEATURE CHART on page 4 for your model's capabilities.*

Procedure

- Connect optional equipment to PROG OUT and TO AUDIO AMP L/R terminals.
- PROG OUT terminal display is the same as on-screen display.
- See optional equipment manual for further instructions for recording and monitoring.

HDMI (High Definition Multimedia Interface) input connection

About HDMI

SPECIAL FEATURES

Special Features

ASPECT Button

Customer Options depend

INPUT SIGNAL	DISPLAY ON
1080i	16:9 d
480p (16:9)	Default to
480p (4:3)	Default to FU Note: Will stre horizon
480i	Default to JU

The **ASPECT** button on the remote control allows you to select one of four display modes, based on the received signal and your preferences.

Input Signal	ASPECT	Image on 16:9 Screen
480i or 480p	4:3 →	4



Note: If menu is displayed while in Zoom mode, the aspect will change to Full to display complete menu.

This will stretch the right and left edges of a 4:3 picture to fill the screen, The center of the screen will have aspect correction applied. The size of the picture will depend on the original signal.
(Recommended for regular TV viewing.)

BE Button

Press this button to turn BBE sound feature **On** or **Off**.

AP Button

Press this button to let you cycle through different audio modes. For example:

- If receiving STEREO, SAP and MONO or receiving STEREO and MONO only, pressing SAP button will toggle the audio as follows:
▶ STEREO → SAP → MONO

different channels side by side. Press the **SPLIT** button on the remote control to display Split frame.

SPLIT

Press the **SPLIT** button on the remote control to display Split frame. Press the **SPLIT** button on the remote control to display Split frame by pressing the **SPLIT** button. The right indicator () will appear on the screen. Press the **SPLIT** button on the remote control to display Split frame, then use the **SPLIT** button or the remote control numeric keypad.

Split frame channel can only be changed while right indicator () is displayed in split frame.

- Select channels for the Main picture by pressing the **SPLIT** button or use the remote control numeric keypad.
- Press the **SPLIT** button to switch the SPLIT FRAME and MAIN PICTURE source.
- Press the **SPLIT** button to view picture source status.
- Press the **SPLIT** button to cancel Split frame.

Split Operation With a Cable Box

To view premium (scrambled) cable channels through your cable box in the Main Picture:

Note: Use this procedure if you want to watch premium cable channels in the Main Picture while viewing a television program or video in the Split frame.

Procedure

- Tune TV to Channel 3.
- Press the **SPLIT** button on the remote control to display Split frame.

Note: Audio is from the Main Picture only.

- Verify that the Cable box is ON.
- Choose channels for the Main Picture by tuning the cable box.
- Choose channels for the SPLIT frame by pressing the **SPLIT** button, then use the **SPLIT** button or the remote control numeric keypad.

Note: Swap is not available when using the cable box to tune channels. If your cable box has video output, it can be connected to the TV to allow you to use all SPLIT functions.

Split Operational Buttons

SPLIT CTRL Button

Pressing **SPLIT CTRL** will enable you to use \blacktriangle or \blacktriangledown or CH or numeric keys for changing split channel and to use TV/VIDEO button to select desired input for split frame.

TV/VIDEO Button

Press when Split frame is displayed to select desired input mode.

Procedure

- Press **SPLIT** to display Split frame.
- Press **SPLIT CTRL** to use remote control for split operation.
- Press **TV/VIDEO** to display video input menu.
- Press corresponding number key on the remote control to select the input of your choice.

Note: Split frame input mode can only be change while right indicator () is displayed.

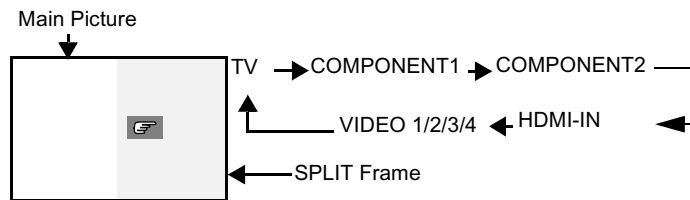

Note: Model CT-30WC14 has one Component Input and three Video inputs.

Search Button

This feature lets you scan through all available channels.

Procedure

- Press **SPLIT** to display split frame.
- Press **SEARCH** to display search frames.
- Press **SEARCH** again to stop search feature. Split frame channel will be the last active search frame.
- Press **SPLIT** to cancel split frame.

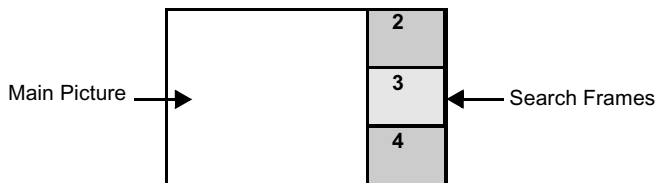

Note: When main picture is component or HDMI signal, Search feature is not available.

Freeze Button

This feature is used to stop action in Split frame.

Procedure

- Press **SPLIT** to display split frame.
- Press **FREEZE** to stop split frame action.
- Press **FREEZE** again to continue action.
- Press **SPLIT** to cancel frame.

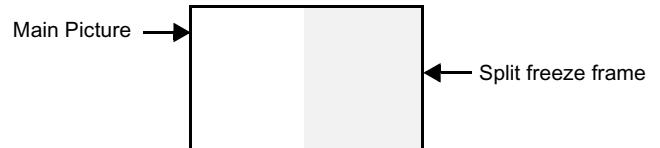

Main Picture Freeze Feature

This feature is used to stop action of the Main Picture and display it on a Split freeze frame.

Procedure

- To stop action for Main picture, press **FREEZE** while Split frame is not displayed.
- Main Picture freeze will be displayed in Split frame.
- Press **FREEZE** again to cancel Main Picture freeze frame.

Note: While Main Picture freeze frame is displayed, only FREEZE button is active for split frame. All other Split buttons have no effect.

Direct Video Input Selection

This feature lets you select video inputs directly using the TV/VIDEO button and the numeric keys on the remote control.

Procedure

- Press **TV/VIDEO** on the remote control to display the Input selection menu.

1	TV
2	COMPONENT1
3	COMPONENT2
4	HDMI
5	VIDEO1
6	VIDEO2
7	VIDEO3
8	VIDEO4

1	TV
2	COMPONENT1
3	HDMI
4	VIDEO1
5	VIDEO2
6	VIDEO3

For model CT-30WC14 only.

- Press corresponding number key on the remote control to select the input of your choice.

Note: Video input can also be selected by pressing TV/VIDEO, then the CH \blacktriangle / \blacktriangledown buttons.

Remote Control Operation



Press to turn ON and OFF.

MUTE



Press to mute sound. Press to display and cancel CC (Closed Caption).



Press to select remote operation.



Press to adjust TV sound and navigate in menus.

ACTION



Press to access menus.



EUR7603ZF0

ENGLISH

Operating Components with Remote Control

Note: Refer to page 15 for programming Remote Control procedure.

Operating a VCR

Program the remote control to use with VCR.

TO DO THIS...	PRESS	TO DO THIS...	PRESS
Turn on/off		Rewind the Tape	
Select TV Input mode for VCR		Fast Forward	
Change Channels up/down		Select a Channel	
Change Channels up/down		Pause	
Record		Change to TV or VCR Mode	
Play		On screen VCR Display	
Stop			

Operating a DBS

Program the remote control to use with DBS.

TO DO THIS...	PRESS	TO DO THIS...	PRESS
Turn on/off		Navigation left/right	
STB Audio track		STB Action	
Navigation up/down		Select a Channel	
STB Change Channels up/down		Previous Channel	
STB Aspect		STB page up/down	
STB Menu		STB guide	
STB Exit		STB search	
STB program info		STB select dash channel	
STB FAV		STB M. guide	
STB Record		STB jump	
Change to TV or SAT Mode			

Operating a DVD

Program the remote control to use with DVD

TO DO THIS...	PRESS	TO DO THIS...	PRESS
Turn on/off		Skip search<<	
Navigation left/right		Skip search>>	
Navigation up/down		Select chapter	
Ch -/+		Pause	
Record		Select	
Play		DVD Display	
Stop		Menu	
Open/Close		Title	
Skip -/+			

Operating a CD

Program the remote control to use with CD.

TO DO THIS...	PRESS	TO DO THIS...	PRESS
Turn on/off		Play	
Time format		Next disk	
Next/previous track		Select Tracks	
Random / repeat.		Next disk	
Search FF		Search Rew	
Skip -/+		Still/pause	
Stop		Open/Close	

REMOTE CONTROL OPERATION

Operating a DTV Set Top Box

Program the remote control to use with DTV.

TO DO THIS...	PRESS	TO DO THIS...	PRESS
Turn on/off		Program Information	
SAP		Guide	
Navigation up/down		Select Channel	
Navigation left/right		Select dash number	
Aspect		Record	
DTV Action		Menu	
Exit			

Operating a Receiver

Program the remote control to operate audio receiver.

TO DO THIS...	PRESS	TO DO THIS...	PRESS
Turn on/off		Volume +/-	
Audio Mute		To select AV input or Components	Press Remote numeric keypad AV1 Press 1 AV2 Press 2 AV3 Press 3 AV4 Press 4 CD Press 5 TUNER Press 6 PHONO Press 7 TAPE Press 8 AUX Press 9
Switch input		Surround -	
Tuner +/-		Surround +	
Center-/+			

Operating a PVR (Personal Video Recorder)

Program the remote control to use with a PVR.

TO DO THIS...	PRESS	TO DO THIS...	PRESS
Turn on/off		Rewind	
Select TV/VCR		Fast Forward	
PVR up/down		Select a Channel	

TO DO THIS...	PRESS	TO DO THIS...	PRESS
PVR left/right		Pause	
Change Channels up/down		Replay zone	
PVR select		Instant replay	
Record		Return to live	
Play		Quick skip	
Stop		Replay guide	
Menu		Exit	
Enter			

Operating a Cassette Deck

To operate a cassette deck, the remote control must be in AUX mode and be programmed with the appropriate code for your equipment.

TO DO THIS...	PRESS	TO DO THIS...	PRESS
Turn on/off		Rewind	
Record		Fast Forward	
Play		Pause	
Stop		Open/Close	
Deck A/B			

Operating a CABLE BOX

Program the remote control to use with Cable Box.

TO DO THIS...	PRESS	TO DO THIS...	PRESS
Turn on/off		Volume up/down	
Audio Mute		Enter	
Change Channels up/down		Select a Channel	
Change Channels up/down		Previous Channel	

Programming The Remote Control

The Universal Remote Control can be programmed to operate many manufacturers' components using the component function buttons for VCR, DVD, AUX, RCVR, DTV CABLE or DBS. Follow the procedures for programming your Remote Control with or without a code for the component.

Default Modes for Remote Control

Device	Operates	Default
TV	TV (Panasonic Only)	Panasonic TV Code
DTV-STB	DTV (Panasonic Only)	Panasonic DTV Code
CABLE	CABLE (Preset)	Panasonic CABLE Code
DBS	DBS (Preset)	Panasonic DBS Code
VCR	VCR (Preset)	Panasonic VCR Codes
DVD/CD	DVD and CD (Preset)	Panasonic DVD Codes
AUX	Personal Video Recorders, Tape and VCR2	Panasonic Personal Video Recorder Code
RCVR	Audio receiver (Preset)	Panasonic RCVR code

Note: Determine the manufacturer of the component and look in the table for the code (found on page 16 and 17).

Procedure

1. Confirm that the external component is plugged in and operating.
2. Turn the component off.
3. Press **ACTION** and **POWER** together for at least 5 seconds. After 5 seconds, the illuminated mode (component) buttons will begin to flash. Release the ACTION and POWER buttons.
4. Press appropriate component button on the Remote Control: VCR, DVD (CD), AUX (VCR2 or TAPE), RCVR, DTV, CABLE or DBS. The component button will illuminate steadily and all others will go out.
5. Enter the 3-digit component code using the Remote Control numeric keypad (0 ~ 9 buttons). The component button will blink twice.
6. Press the Remote Control **POWER** to test the component. If the procedure was successful, the component will turn on and the component key will blink twice and then go out.

Note: If the component does not operate with the Remote Control, repeat the steps 3 through 6 using another code (some brands have multiple codes). If an incorrect code is entered, or if the procedure takes longer than 30 seconds, the programming will fail.

Programming Without A Code

This procedure searches all codes and is called the "sequence method."

1. Confirm that the external component is plugged in and on.
2. Turn the component off.
3. Press **ACTION** and **POWER** together, for at least 5 seconds. After 5 seconds, the illuminated mode (component) buttons will begin to flash. Release the ACTION and POWER buttons.
4. Press the appropriate component button on the Remote Control. The component button will illuminate steadily and all others will go out.
5. Press the **POWER** button to set the remote control to the step and set mode.
6. Point the remote control towards the component.
7. Press **VOL** (the mode key will blink three times), then

press the Remote Control **POWER** button to test the component. Continue this process until the proper code is found. If the procedure was successful, the component will turn on.

Note: Each time you press the **VOL** button, make sure that the component key blinks twice before pressing the POWER button.

8. Once the device responds, press **ACTION** to store the code. The mode (component) button will blink twice.

Note: It may take many attempts before the correct code is found. If you miss a code, press **VOL**, then press the **POWER** button to test the component.

Component Codes

The Universal Remote Control is capable of operating many component brands after entering a code. Some components may not operate because the codes are not available due to limited memory. The Universal Remote Control does not control all features found in each model.

Write the code numbers from tables in this space. This will serve as a reference if you need to program your Remote Control.

VCR □ □ □	DVD □ □ □	DVD (CD) □ □ □
AUX (VCR2) □ □ □	AUX (TAPE) □ □ □	RECEIVER □ □ □
DTV □ □ □	CABLE □ □ □	DBS □ □ □

Component codes

ENGLISH

Codes For VCR	
Brand	Code
Admiral	335
Aiwa	332
Akai	314, 315, 316, 329
Audio Dynamic	311, 339
Bell & Howell	305, 313
Broksonic	320, 326
Canon	323, 325
CCE	343
Citizen	306
Craig	305, 306, 329
Curtis Mathes	324, 345
Daewoo	301, 324, 343
DBX	310, 311, 339
Dimensia	345
Emerson	303, 319, 320, 325, 326, 343
Fisher	305, 307, 308, 309, 313
Funai	320, 326, 334
GE	324, 333, 345
Goldstar	306
Gradiente	334
Hitachi	300, 323, 345
Instant Replay	323, 324
Jensen	339
JVC	310, 311, 334, 339
Kenwood	306, 310, 311, 339
LXI	300, 305, 306, 307, 308, 309
Magnavox	323, 324, 331
Marantz	310, 311, 339
Marta	306
Memorex	309, 324
MGA	338, 340, 341, 347, 348
Minolta	300, 345
Mitsubishi	338, 340, 341, 347, 348
Multitech	304, 347
NEC	310, 311, 334, 339
Olympic	323, 324
Optimus	306, 321, 328, 335
Orion	320, 326
Panasonic	321, 322, 323, 324

Codes For VCR (Contd.)	
Brand	Code
Penney	300, 305, 310, 311, 324, 339, 345
Pentax	300, 311, 345
Philco	320, 323, 324, 326, 331, 343
Philips	323, 324, 331
Pioneer	323
Proscan	300, 301, 302, 323, 324, 331, 333, 345, 346
Quasar	321, 322, 323, 324
Radio Shack	305, 309, 324, 333, 336, 340
RCA	300, 301, 302, 323, 324, 331, 333, 345, 346
Realistic	305, 309, 324, 336, 340
Samsung	302, 304, 333
Sansui	320, 326, 339, 352
Sanyo	305, 309, 313
Scott	301, 302, 304, 309, 320, 326, 338, 340, 347, 348
Sears	300, 305, 306, 307, 308
Sharp	335, 336
Shintom	317
Signature 2000	335
Singer	337
Sony	328, 329, 330
Sylvania	323, 331, 324
Tashiro	306
Tatung	310, 311, 339
Teac	310, 311, 339
Technics	321, 322, 323, 324
Teknika	324
Toshiba	301, 346
Vector Research	311
Wards	306, 309, 335, 336, 344
Yamaha	305, 310, 311, 339
Zenith	306, 344

Codes For Cable Box	
Brand	Code
ABC	124
Archer	125, 132
Cableview	105, 132
Citizen	105, 122
Curtis	112, 113
Diamond	124, 125, 132
Eagle	129
Eastern	134
GCbrand	105, 132
Gemini	122
General Instrument/ Jerrold	111, 119, 120, 121, 122, 124, 125, 126, 127
Hamlin	112, 118, 140, 141, 142, 145
Hitachi	103, 124
Macom	103, 104, 105
Magnavox	133
Memorex	130
Movietime	105, 132
Oak	102, 137, 139
Panasonic	109, 110, 114
Philips	106, 107, 128, 129, 130
Pioneer	101, 116
Pulsar	105, 132
Puser	132
RCA	115
Realistic	132
Regal	112, 118, 140, 141, 142, 145,
Regency	134
Rembrant	105, 132, 137
S.A.	111, 112, 113
Samsung	105
Scientific Atlanta	111, 112, 113
Smarmk	101, 105
Sprucer	105, 110
Stargate	105, 132
Televiue	101, 105
Texscan	144
Tocom	135
Toshiba	104
Unika	125, 132
Universal	122, 132
Videoway	106
Viewstar	129, 130
Zenith	100, 117
Zenith/. Drake Satellite	100

Codes For DBS	
Brand	Code
Dish Network (Echostar)	105, 115, 116
Echostar	105
Express VU	105, 115
G. E.	106
G.I. (General Instrument)	108
Gradiente	114
Hitachi	103, 111, 112
HNS (Hughes)	103
Magnavox	101, 102
Panasonic	104
Philips	101, 102
Primestar	108
Proscan	106, 109, 110, 113
RCA	106, 109, 110, 113
Sony	107
Star Choice	103, 108
Toshiba	100
Uniden	101, 102
Zenith	127

Codes For DVD	
Brand	Code
Denon	100
Ferguson	101
JVC	109
Mitsubishi	105
Nordmende	101
Panasonic	100
Philips	103
Pioneer	102
RCA	101
Saba	101
Samsung	110
Sharp	108
Sony	104
Technics	100
Thomson	101
Toshiba	103
Yamaha	100
Zenith	107

Component Codes (Cont.)

Codes for Cassette Decks	
Marca	Código
Aiwa	223, 224, 225
Denon	231
Fisher	203
Jensen	214
JVC	229, 230
Kenwood	200, 207
Marantz	202
Nakamichi	205
Onkyo	208, 209, 213
Panasonic	216, 218
Philips	222
Denon	231
Fisher	203
Jensen	214
JVC	229, 230
Kenwood	200, 207
Marantz	202
Nakamichi	205
Onkyo	208, 209, 213
Panasonic	216, 218
Philips	222
Pioneer	204
RCA	226, 227, 228
Sansui	205, 210
Sharp	231
Sony	219, 220
Teac	210, 211, 215
Technics	216, 218
Yamaha	201, 202

Codes for Receivers	
Marca	Código
Admiral	120
Aiwa	125, 126
Denon	134, 135, 136
Fisher	104
Garrard	113
Harman Kardon	115, 123
Jensen	129
JVC	132, 133
Kenwood	100, 108
Magnavox	127
Marantz	124
McIntosh	116
Nakamichi	106
Onkyo	109, 114
Optimus	103, 127, 130, 131
Panasonic	118, 119, 121
Philips	123
Pioneer	105, 107
Quasar	118, 119, 121
RCA	103, 105, 127, 130, 131
Sansui	103, 111, 139
Sharp	134, 137
Sony	122
Soundesign	138
Teac	111, 112, 113
Technics	118, 119, 121
Victor	132, 133
Yamaha	101, 102

Codes For CD Player	
Brand	Code
Admiral	226
Aiwa	233, 235
Carver	229
Denon	242
Emerson	239
Fisher	205
Harman/Kardon	219, 220, 221, 223
Hitachi	207
Jensen	234
JVC	240, 241, 245
Kardon	223
Kenwood	200, 201, 211, 245
LXI/Sears	236
Magnavox	229, 232
Marantz	229
McIntosh	221
Nakamichi	210
Onkyo	214, 215
Optimus	208, 218, 220, 222
Panasonic	224, 225, 227
Philips	229, 230
Pioneer	208
Quasar	224, 225, 227
RCA	231, 237, 238, 247
Sansui	210, 246
Sanyo	205
Scott	210, 246
Sharp	242, 243
Sherwood	220
Sony	228
Soundesign	244
Teac	212, 216, 218
Technics	224, 225, 227
Victor	240, 241, 245
Yamaha	202, 203, 204

Codes For Personal Video Recorders	
Brand	Code
Panasonic Replay TV	100
Philips Tivo	102
Sony Tivo	101

Basic Menu Navigation

ENGLISH

Press  to display the Main Menu.

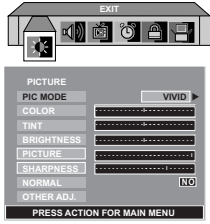

Press  to choose the desired icon.



Press  to enter the sub-menu field.

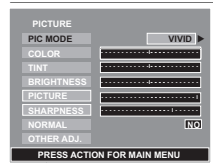

sub Menu Field

Press  to select desired sub-menu.

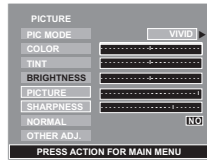

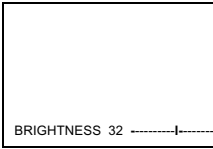

Press  to select or adjust desired sub-menu.

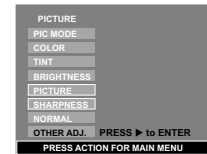

Note: For sub-menu with OTHER ADJ.

Press  to select OTHER ADJ.



Press  to enter sub sub-menu field.

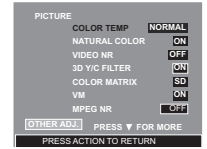

sub sub-Menu Field

Press  to select desired sub sub-menu.

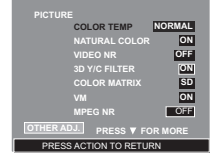

Press  to select or adjust desired sub sub-menu.

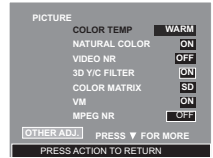

Note: To EXIT menus.

Press  repeatedly until Main Menu Icon is highlighted.

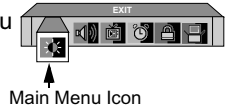

Main Menu Icon

Press  to exit Main Menu.



NORMAL PICTURE

or

Press  to exit menus.

Icon Menu Operation

PICTURE

Note: While sub-menu features are highlighted, press **VOL ▶** to adjust or activate.

- PIC MODE** - Lets you choose one of three pre-set Picture Modes that best suits the program you are viewing. Selecting this feature will also affect Color Temperature setting.

PIC MODE - COLOR TEMP DEFAULT SETTINGS

PIC MODE	COLOR TEMP
VIVID	COOL
STANDARD	NORMAL
CINEMA	WARM

Note: Each mode has its own picture settings (Color, Tint, Brightness, Picture and Sharpness) and Color Temp settings.

- VIVID - This is the default mode, It provides enhanced picture contrast and sharpness for viewing in a well-lit room.
- STANDARD - Recommended for normal viewing conditions with subdued room lighting.
- CINEMA - Select this mode for watching movies in a darkened room. It provides a soft, film-like picture.
- COLOR** - Adjusts desired color intensity.
- TINT** - Adjusts natural flesh tones.
- BRIGHTNESS** - Adjusts dark areas of picture.
- PICTURE** - Adjusts white areas of picture.
- SHARPNESS** - Adjusts clarity of outline detail.
- NORMAL** - Reset each of the PIC Mode adjustments to factory default settings.

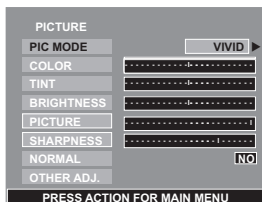

OTHER ADJ.

Highlight **OTHER ADJ.** and press **VOL ▶** to display the sub sub-menu.

Note: While sub sub-menu features are highlighted, press **VOL ▶** to select or activate.

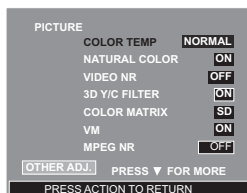

- **COLOR TEMP** (temperature) - To increase or decrease WARM (red) and COOL (blue) colors to suit personal preferences.
- **NATURAL COLOR** - To increase the color reproduction range with natural color gradation and highly delicate hues.
- **VIDEO NR** - Reduces noise in the channel, commonly called snow.
- **3D Y/C FILTER** - Minimizes noise and cross color in the picture.

- **COLOR MATRIX** - Available only with 480p signal. Select HD or SD to automatically adjust color parameters for HD (high definition) and SD (standard definition). This feature is not selectable when viewing a regular TV (NTSC) program.

Note: When viewing a non-standard DTV signal format, you can change color parameters manually for the best picture quality.

- **VM (VELOCITY MODULATION)** - Increase picture sharpness and provides crisp white to black transitions
- **MPEG NR** - This feature reduces the block noise caused by the MPEG video compression used in DVD and HDTV sources.

AUDIO

Note: While sub-menu features are highlighted, press **VOL ▶** to adjust or activate.

- MODE** - Select STEREO, SAP (Second Audio Program) or MONO. (Use MONO when stereo signal is weak).
- BASS** - Increase or decrease the bass response.
- TREBLE** - Increase or decrease the treble response.
- BALANCE** - Emphasize the left/right speaker volume.
- NORMAL** - Reset BASS, TREBLE and BALANCE adjustments to factory default settings.

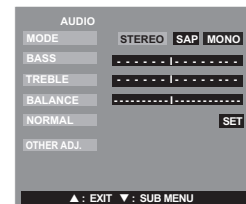

OTHER ADJ.

Note: While sub sub-menu features are highlighted, press **VOL ▶** to adjust or activate.

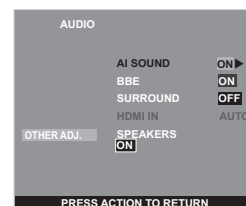

- **AI SOUND** - Equalize overall volume levels across all channels. (AI sound is not available in VIDEO mode).
- **BBE®** - BBE High Definition Sound restores clarity and presence for better speech intelligibility and music realism.
- **SURROUND** - Enhances audio response when listening to stereo.

AUDIO (cont.)

OTHER ADJ. (cont.)

- HDMI IN - When using HDMI, this feature will let you switch between Analog Input and Digital Input.
 - Auto - Automatically selects Analog / Digital signal.
 - Digital - Digital Input only.
 - Analog - Analog Input only.
- SPEAKERS - This feature is used when connecting to an external amplifier.
 - ON - TV speakers operate normally.
 - OFF & Variable Audio Out - TV speakers off - audio adjustable by television.

Note: Variable Audio Out is not available in model CT-30WC14.

- OFF & Fixed Audio Out - TV speakers off - audio adjustable by the external amplifier only.

CHANNELS



CHANNEL SCAN - Select FAV or ALL.

Note: Use remote numeric keypad to select desired FAV channels.

FAVORITES - To enter up to 16 favorite channels. Use remote control numeric keypad to select desired channels.



OTHER ADJ.

Highlight OTHER ADJ. and press **VOL** to display the sub sub-menu.

- PRESET CAPTION - To enter channel numbers for popular TV stations.

Procedure

- Press **CH** to select desired preset caption.
- Then use the remote numeric keypad to select desired channel (refer to your local TV guide).

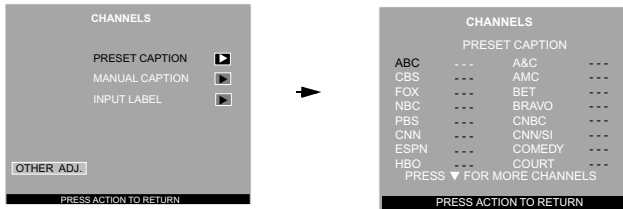

Note: To delete a channel, press **VOL** while channel number is highlighted.

- MANUAL CAPTION - To enter numbers and captions manually.

Note: Use the remote numeric keypad to select desired channel (refer to your local TV guide).

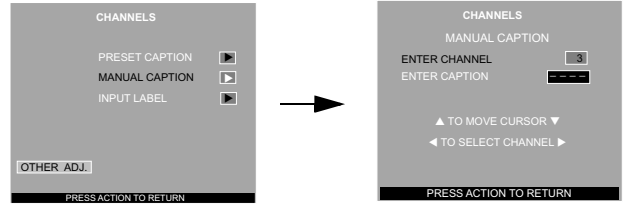

- INPUT LABEL - To label video input connections for onscreen display.

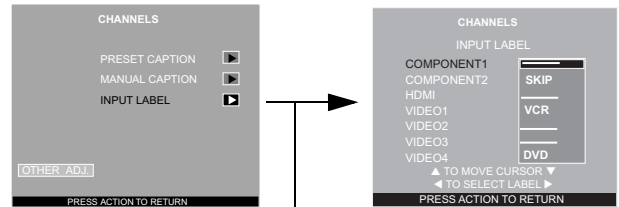

For model CT-30WC14 only.

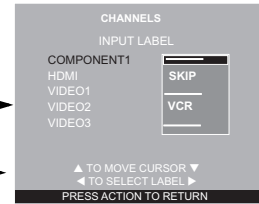

Procedure

- Press **CH** or **CH** to select the desired Video input.
- Press **VOL** or **VOL** to select desired preset input label (see chart below).

INPUT LABEL CHART

PRESET LABELS	REASON FOR SELECTING
VCR	Select when VCR is connected to video input.
DVD	Select when DVD is connected to video input.
SKIP	Select to skip unused video input when pressing TV/VIDEO button.
CABLE	Select when CABLE box is connected to video input.
DBS	Select when DBS is connected to video input.
DTV STB	Select when digital TV set-top-box is connected to video input.
PVR (Personal Video Recorder)	Select when a personal video recorder is connected to video input.
GAME	Select when video game is connected to video input.
AUX	Select when other components are connected.
	Select to delete input label.

TIMER

Note: Use **CH ▲** or **CH ▼** to highlight and use **◀ VOL** or **VOL ▶** to select.

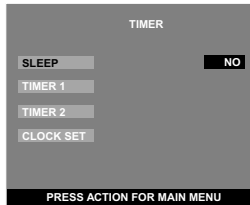

- SLEEP** - Select to turn TV off in 30, 60, or 90 minutes. Select NO to turn sleep timer off.
- TIMER 1 and TIMER 2** - Select one or both timers to turn the TV on and off at selected times, on a selected channel, and on selected days.

Notes:

- The television automatically turns OFF after 90 minutes when turned ON by the TIMER. If the OFF time is selected or if a key is pressed, the automatic OFF after 90 minutes will be cancelled.
- The TIMER is active when the television is OFF or ON. The television will switch to the selected channel at the selected time set in the TIMER.

- CLOCK SET** - Set the time of day and the day of the week.

LOCK

- CREATE CODE FIRST** - Use the remote numeric keypad to enter a four-digit secret code (**Use a code that is easy to remember and record it in a safe place**).

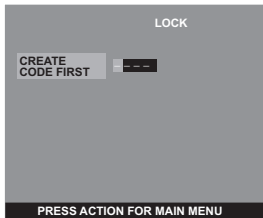

- LOCK SET** - To prevent video games, VCR tapes and all channels and video modes from being viewed.

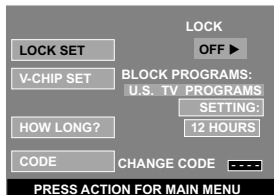

Notes:

- If you do not remember your code, LOCK will unlock in 12, 24, or 48 hours, depending on the current set-up. Be cautious when selecting ALWAYS. If ALWAYS is selected and you forget your secret code, the TV must be serviced by a qualified technician to clear the LOCK set-up.
- If you select CHANGE CODE, and you change your code from the one used in the LOCK menu, your new code becomes the controlling code.

Procedure

- Press **VOL ▶** to select.
 - OFF - Turns Lock function off.
 - GAME - Lock CH 3, 4 and Video inputs.
 - CHANNEL - Lock up to four channels.
 - ALL - Locks all channels and video inputs.

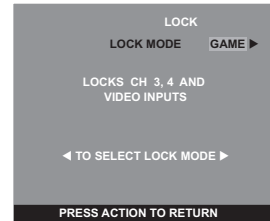

ACTION

- Press **●** then **CH ▼** to highlight HOW LONG?.
- Press **VOL ▶** to select 12 Hours, 24 Hours, 48 Hours or ALWAYS.

Note: If **GAME, CHANNEL** or **ALL** is selected, and if a blocked channel or video input is selected, the message **LOCKED** displays in the upper left corner of the TV screen.

- V-CHIP SET** - V-Chip technology allows parents to use the TV rating codes to block programs that they feel are inappropriate for their children to watch. Split will also be blocked automatically.

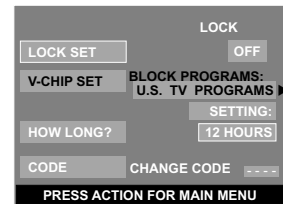

Procedure

- Press **CH ▼** to highlight Enter Code.
- Use the numeric keypad to enter your four digit code. (**Use a code that is easy to remember and record it in a safe place.**)
- Press **CH ▼** to highlight V-CHIP SET.
- Press **◀ VOL** or **VOL ▶** to select desired mode: U.S. TV Programs, U.S. Movies, Canadian English or Canadian French mode.
- Press **CH ▼** to highlight SETTING.
- Press **◀ VOL** or **VOL ▶** to display desired rating chart: U.S. TV Programs, U.S. Movies, Canadian English or Canadian French.
- Press **VOL ▶** to select ON or OFF.
- Press **CH ▼** to select VIEW NR PROGRAMS? for U.S. TV Programs and U.S. Movies or VIEW E PROGRAMS for Canadian English and Canadian French.
- Press **VOL ▶** to select YES or NO.

U.S TV Programs

This TV model features “V-Chip technology” which allows you to use U.S. TV PROGRAMS Guide ratings to block various types of TV programs. Split will also be blocked automatically.

Note: *By selecting “Yes”, NR programs will be received. By selecting “NO”, NR programs will be blocked (See Customer Caution on this page).*

Procedure

- Press CH

U.S. Movies (cont.)

- Press ◀ VOL or VOL ▶ to select 12, 24, 48 hours or ALWAYS.
- Press ACTION to return to Main Menu, then press CH ▲ to exit.

U.S. Movies Ratings Chart Description

NR	CONTAINS NO RATING (NOT RATED) AND NA (NOT APPLICABLE) PROGRAMS. Movie has not been rated or rating does not apply.
G	GENERAL AUDIENCES. All ages admitted.
PG	PARENTAL GUIDANCE SUGGESTED. Some material may not be suitable for children.
PG-13	PARENTS STRONGLY CAUTIONED. Some material may be inappropriate for children under 13.
R	RESTRICTED. Under 17 requires accompanying parent or adult guardian.
NC-17	NO ONE 17 AND UNDER ADMITTED.
X	ADULTS ONLY.

Canadian English

The V-CHIP used in this TV model allows you to block various types of movies and television programs based on the two ratings systems used in Canada. Split will also be blocked automatically.

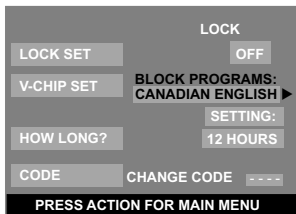

Note: E (Exempt) programming includes: news, sports, documentaries and other information programming, talk shows, music videos, and variety programming.



Procedure

- Press CH ▼ or CH ▲ to move between different ratings.
- Use ◀ VOL or VOL ▶ to select ratings you want to block (RED) and unblock (GREEN).
- Press ACTION twice to return to V-CHIP SET.
- Press CH ▼ to select HOW LONG?.
- Press ◀ VOL or VOL ▶ to select 12, 24, 48 hours or ALWAYS.
- Press ACTION to return to Main Menu, then press CH ▲ to exit.

Canadian English Ratings Description

E	Exempt - Exempt programming includes: news, sports, documentaries and other information programming, talk shows, music videos, and variety programming.
c	Programming intended for children under age 8. No offensive language, nudity or sexual content.
C8+	Programming generally considered acceptable for children 8 years and over. No profanity, nudity or sexual content.
G	General programming, suitable for all audiences.
PG	Parental Guidance suggested. Some material may not be suitable for children.
14+	Programming contains themes or content which may not be suitable for viewers under the age of 14. Parents are strongly cautioned to exercise discretion in permitting viewing by pre-teens and early teens.
18	ADULTS ONLY

Canadian French

The V-CHIP used in this TV model also lets you block or unblock Canadian French programs according to various ratings categories. Split will also be blocked automatically.

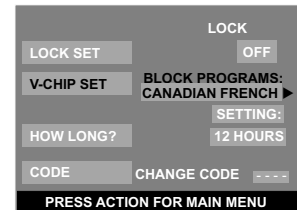

Note: E (Exempt) programming includes: news, sports, documentaries and other information programming, talk shows, music videos, and variety programming.



Procedure

- Press CH ▼ or CH ▲ to move between different ratings.
- Use ◀ VOL or VOL ▶ to select ratings you want to block (RED) and unblock (GREEN).
- Press ACTION twice to return to V-CHIP SET.
- Press CH ▼ to select HOW LONG?.
- Press ◀ VOL or VOL ▶ to select 12, 24, 48 hours or ALWAYS.
- Press ACTION to return to Main Menu, then press CH ▲ to exit.

Canadian French (cont).

Canadian French Ratings Description

E	Exempt - Exempt programming.
G	General - Programming intended for audience of all ages. Contains no violence, or the violence content is minimal or is depicted appropriately.
8 ans +	8+ General - Not recommended for young children. Programming intended for a broad audience but contains light or occasional violence. Adult supervision recommended.
13 ans +	Programming may not be suitable for children under the age of 13 - Contains either a few violent scenes or one or more sufficiently violent scenes to affect them. Adult supervision strongly suggested.
16 ans +	Programming may not be suitable for children under the age of 16 - Contains frequent scenes of violence or intense violence.
18 ans +	Programming restricted to adults. Contains constant violence or scenes of extreme violence.

Main and Split Blocking Message

If V-Chip is enabled and the program exceeds the rating limit set by you, the blocking message will appear and the audio will be muted. Enter your four-digit secret code if you wish to continue viewing the program. After entering your code, all locks and rating blocks are disabled until the TV is turned off or until all settings are reprogrammed.

Note: If you enter your four-digit secret code to override rating blocks, you must reset all rating blocks by either reprogramming or turning the TV off.

Main Picture

Split Frame

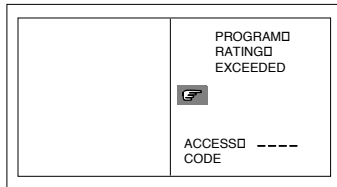
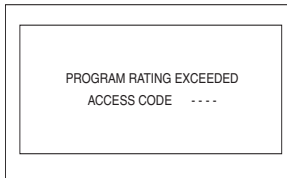

Note: To unlock split frame, press **SPLIT CTRL** button, will be displayed in split frame, then enter four-digit secret code.

SET UP

While the desired sub menu is highlighted, press **VOL** to select or activate feature.

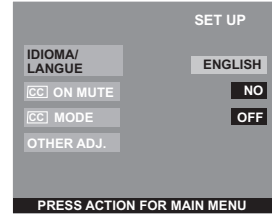

IDIOMA/LANGUE - Select to change menu language to ENGLISH, ESPAÑOL (Spanish) or FRANÇAIS (French).

CC ON MUTE - Activates the onscreen Closed Caption feature when the **MUTE** button on the remote control is pressed. To deactivate press **MUTE** button again.

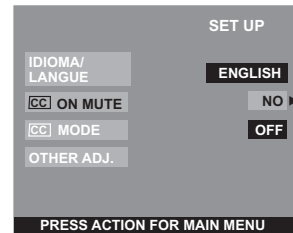

CC MODE - This television contains a built-in decoder that displays **CC** (Closed Captioned) text across the screen (white or colored letters on black background). It allows the viewer to read the dialogue of a television program or other information. The program viewed must include Closed Captioning for the feature to work. Activate the onscreen Closed Caption feature by selecting one of the following modes.

- OFF - When Closed Caption is not desired.
- C1 - For video related information to be displayed, up to 4 lines onscreen at a time. (It does not block relevant parts of the picture).
- C2 to C4 - For other modes of video related information.
- T1 to T4 - For program guide and other information to be displayed, when available. (Blocks a large portion of the picture on the television screen).

Note: C1 mode is recommended for viewing Closed Captions.

SET UP (cont.) 

OTHER ADJ.

Highlight OTHER ADJ. and press **VOL ▶** to enter sub sub-menu field.

Note: While sub sub-menu features are highlighted, press **VOL ▶** to adjust or activate.

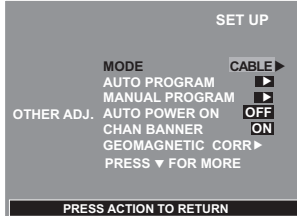

- **MODE** - To select TV (antenna) or CABLE mode depending on the signal source.
- **AUTO PROGRAM** - To automatically program all channels with a signal.
- **MANUAL PROGRAM** - To manually add or delete channels.
- **AUTO POWER ON** - Select SET to power up the TV at the same time as the Cable box or other components or select OFF. When this feature is On, Timer functions will be disabled.
- **CHAN BANNER** - Select ON to display onscreen banner when changing channels.
- **GEOMAGNETIC CORR** - This feature is used to adjust discoloration of the picture due to earth's magnetic field in the area.

Procedure

- Press **VOL ▶** to display adjustment menu.
- Press **◀ VOL** or **VOL ▶** to adjust discoloration in picture.

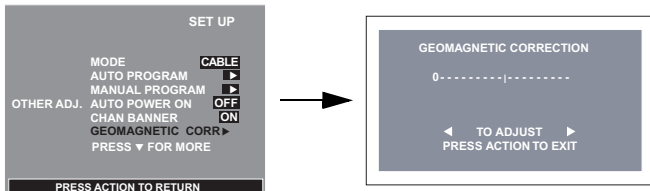

- **TILT CORRECTION** - This feature is used to adjust the tilt of the picture due to earth's magnetic field in the area.

Procedure



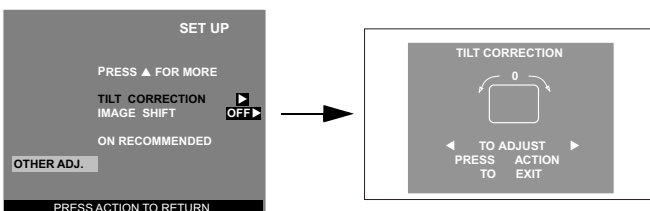



















- Press **VOL ▶** to display adjustment menu.
- Press **◀ VOL** or **VOL ▶** to adjust picture tilt.



- **IMAGE SHIFT** - This feature prevents the image retention associated with viewing a fixed image for a long period of time. When this feature is selected (ON), the image is shifted up/down, left/right in small increments at turn ON, when changing channels or when the fixed image is left On for a long time. Selecting **ON** is recommended for this feature.

Troubleshooting Chart

Before calling for service, determine the symptoms and follow suggested solutions.

AUDIO	VIDEO	Solutions
 Noisy Audio	 Snowy Video	Adjust antenna location and connection
 Noisy Audio	 Multiple Image / Color shift in picture	Adjust antenna location and connection Check antenna lead-in wire
 Noisy Audio	 Interference	Move television away from electrical appliances, lights, vehicles and medical equipment
 No Audio	 Normal Video	Increase Volume Check Mute Check television SPEAKERS on/off Change Channel
 Noisy Audio	 No Video with Snow	Set TV or Cable Mode Properly Check Antenna Cables
 No Audio	 No Video / No Split	Check if Power Cord is Plugged into Active Outlet Adjust Brightness and Audio Controls Change Channel Check Cable Connections Program the Remote Control Again Check Second Video Source Operation Make sure that a PC is not connected to HDMI input.
 Normal Audio	 Picture shifts slightly (horizontally or vertically) when turned on, changing channels or within a duration of two (2) hours of viewing.	This is a normal condition to prevent image burn-in. This feature can be turned off. However, turning off this feature may result in image retention on screen. (refer pg. 25)
 Normal Audio	 No Color	Confirm that cables are in the correct jacks Adjust Color Settings Change Channel Check for broken pins on S-Video cable
 Wrong Audio	 Normal Video	Check if Audio Is Set To Stereo or Mono, Not SAP
 Normal Audio	 Black Box on Screen	Change CC (Closed Captioning) from Text Mode
 Normal Audio	 Normal Video	Replace Remote Control Batteries
Intermittent Remote Control Operation		
No effect when pressing TV front control panel keys		Control panel may be locked. Press ACTION and TV/VIDEO buttons on the TV front simultaneously , then quickly press ACTION and ◀ VOL buttons simultaneously .

ENGLISH

Index**Numerics**

3D Y/C Filter 19

A

AC Power Supply Cord 5

AI Sound 19

Amplifier Connection 8

Antenna Connection 5

ASPECT Button 10

Audio 19

Auto Power On 25

Auto Program 6, 25

B

Balance 19

Basic Menu Navigation 18

Bass 19

BBE 19

BBE Button 10

Brightness 19

C

Cable / Antenna Connection 5

Cable Box Connection 7

Cable Connection 5

Canadian English 23

Canadian English Ratings

Description 23

Canadian French 23, 24

Canadian French Ratings

Description 24

Care and Cleaning 4

CC Mode 24

CC On Mute 24

Chan Banner 25

Channel Scan 20

Channels 20

Cinema 19

Clock Set 21

Codes For Cable Box 16

Codes For Cassette Decks 17

Codes For CD Player 17

Codes For DBS 16

Codes For DVD 16

Codes For Personal Video

Recorders 17

Codes For Receivers 17

Codes For VCR 16

Color 19

Color Matrix 19

Color Temp 19

Compatible Formats 9

Component Codes 15, 16, 17

Create Code First 21

Customer Record 4

DDigital TV - Set-Top Box (DTV-STB) or
DVD Connection 8

Direct Video Input Selection 11

F

Favorites 20

FCC Information 2

Feature Chart 4

Freeze Button 11

Front Control Panel 8

G

Geomagnetic Corr 25

Geomagnetic Correction 6

HHDMI (High Definition Multimedia
Interface) input connection 9

HDMI IN 20

I

Icon Menus Operation 19

Idioma/langue 6, 24

Image Shift 25

Important Information 1

Initial Set Up Menu 6

Input Label 20

Input Label Chart 20

Installation 5

L

Lock 21

Lock Set 21

M

Main and Split Blocking Message 24

Main Picture Freeze Feature 11

Manual Program 25

Mode 6, 19, 25

Mono 19

MPEG NR 19

N

Natural Color 19

Normal 19

O

Operating a Cable Box 14

Operating a cassette deck 14

Operating a CD 13

Operating a DBS 13

Operating a DTV 14

Operating a DVD 13

Operating a PVR (Personal Video
Recorder) 14

Operating a Receiver 14

Operating a VCR 13

Operating Components with Remote
Control 13

Optional Cable Connections 5

Optional Equipment Connections 7

Other Adj. 19, 20, 25

P

PIC Mode 19

Picture 19

Preset Caption 20

Program Out Connection 9

Programming The Remote Control 15

Programming Without A Code 15

R

Remote Control Battery Installation 5

Remote Control Operation 12

S

SAP 19

SAP Button 10

Screen 4

Search Button 11

Set Up 24

Sharpness 19

Sleep 21

Speakers 20

Special Features 10

Specifications 4

Split CTRL Button 11

Split Operation 10

Split Operation With a Cable Box 10

Split Operational Buttons 11

Standard 19

Stereo 19

Surround 19

T

Table of Contents 3

Television Location 5

Tilt Correction 6, 25

Timer 21

Timer 1 And Timer 2 21

Tint 19

Treble 19

Troubleshooting Chart 26

TV/Video Button 11

U

U.S. TV Programs 22

U.S. Movies 22

U.S. Movies Ratings Chart

Description 23

U.S. TV Programs Ratings Chart

Description 22

V

V-Chip Set 21

VCR and Cable Box Connection 7

VCR Connection 7

Video NR 19

Vivid 19

VM (Velocity Modulation) 19

	PRECAUCIÓN RIESGO DE DESCARGAS ELÉCTRICAS. NO ABRIR.	
ADVERTENCIA: A FIN DE REDUCIR EL RIESGO DE DESCARGAS ELÉCTRICAS, NO DEBERÁN QUITARSE NI LA CUBIERTA NI LA TAPA POSTERIOR. NO HAY EN EL INTERIOR PIEZA ALGUNA QUE EL USUARIO TENGA QUE REPARAR. TODO SERVICIO HABRÁ DE BRINDARLO PERSONAL DE REPARACIÓN CAPACITADO.		



El propósito del relámpago con punta de flecha dentro de un triángulo es el de advertir al usuario de que existen piezas internas del producto que representan riesgo de que las personas reciban descargas eléctricas.



El propósito del signo de exclamación dentro de un triángulo es el de advertir al usuario de que los documentos que acompañan al aparato incluyen instrucciones importantes de funcionamiento y reparación.



El símbolo de insulación Clase II (un cuadro dentro de otro cuadro) indica que este producto ha sido evaluado y probado para cumplir con los requisitos de insulación Clase II.

ADVERTENCIA: CON EL OBJETO DE PREVENIR EL RIESGO DE INCENDIO O DE DESCARGA ELÉCTRICA, ESTE APARATO NO DEBERÁ VERSE EXPUESTO A LA LLUVIA NI A LA HUMEDAD. NO COLOCAR NINGUN OBJETO LLENO DE LIQUIDO, COMO ENVASES, EN ESTE APARATO.

INSTRUCCIONES IMPORTANTES DE SEGURIDAD

1. Lea completamente estas instrucciones.
2. Guarde estas instrucciones.
3. Preste atención a todas las advertencias.
4. Siga todas las instrucciones.
5. No utilice este aparato cerca de agua.
6. Limpie solamente con un trapo seco.
7. No obstruya ninguna abertura de ventilación. Instale conforme a las instrucciones del fabricante.
8. No instale cerca de fuentes generadoras de calor tales como radiadores, estufas o cualquier otro aparato (incluyendo amplificadores) que produzcan calor.
9. No ignore el propósito de seguridad de las clavijas polarizadas o de las clavijas aterrizadas. Una clavija polarizada tiene dos hojas, una más ancha que la otra. Una clavija aterrizada tiene dos hojas y un tercer conector. La hoja más ancha o el tercer conector son proporcionados para su seguridad. Si la clavija no entra en su contacto de CA, consulte a un electricista para que reemplace su contacto obsoleto.
10. Proteja el cable de CA de ser pisado o prensado. Ponga especial cuidado en los conectores y el extremo que llega al aparato.
11. Utilice solamente accesorios especificados por el fabricante.
12. Use únicamente con el mueble, mesa, cómoda o librero especificado por el fabricante o comprado con el aparato. Si mueve el mueble con el aparato sobre de él, tenga mucho cuidado de que el aparato no caiga sobre usted al empujar.
13. Desconecte el aparato durante tormentas eléctricas o si no se utilizará por un periodo largo de tiempo.
14. Para servicio, acuda con personal calificado. El servicio es necesario si el aparato ha sido dañado de cualquier manera, como el cable de CA o clavija dañada, si se ha derramado algún líquido o algún objeto ha caído dentro del aparato, el aparato ha sido expuesto a la lluvia o a la humedad, no opera normalmente o ha sido golpeado o tirado.



Lea estas instrucciones completamente antes de operar la Televisión.

El contenido está sujeto a cambios sin previo aviso u obligación.

Derechos Reservados 2004 por Matsushita Electric Corporation of America.

Todos los Derechos Reservados. La copia y distribución sin autorización es violación de la ley.

Información Importante

Aviso de la FCC: Cualquier cambio o modificación a este receptor de TV no aprobado expresamente por Matsushita Electric Corporation of America podría provocar interferencia dañina, que nulificaría la autoridad del usuario para operar este equipo.

AVISO AMBIENTAL: Este producto utiliza un tubo de rayos catódicos (TRC) así como otros componentes que contienen plomo. El desecho de estos materiales puede estar regulado en su comunidad debido a consideraciones ambientales. Para información de desecho o reciclaje contacte a sus autoridades locales, o a la alianza de industrias electrónicas: <[HTTP://WWW.EIAE.ORG](http://WWW.EIAE.ORG)>



La etiqueta de Energy Star, un símbolo para eficiencia de energía, fue creado por la Agencia de Protección Ambiental de los Estados Unidos (EPA) y el departamento de energía (DOE) para ayudar a los compradores a identificar los productos que les pueden ayudar a ahorrar dinero y proteger el medio ambiente con el ahorro de energía. Los productos Energy Star generalmente consumen menos energía que otros productos estandares similares.



Bajo licencia de BBE Sound, Inc.

Bajo licencia de BBE Sound, Inc. Sobre el número USP4638258, 5510752 y 5736897.

BBE y el símbolo de BBE son marcas registradas de BBE Sound, Inc.

Información Importante Acerca Del Uso De Video Juegos, Computadoras, U Otros Tipos De Imágenes Fijas.

ADVERTENCIA: El marcado o retención de imagen en los tubos de proyección como resultado del uso de una imagen fija, no es un defecto de operación y como tal no está cubierto por la garantía.

Este televisor esta diseñado para desplegar imágenes en movimiento constante en la pantalla. El uso constante de imágenes fijas tal como películas en formato letterbox en pantallas estándar (con barras arriba y abajo de la imagen), películas estándar no expandidas (4:3) en TV's de pantalla ancha (con barras laterales visibles a cada lado de la imagen), barras de reporte de la bolsa mercantil (barra con información en movimiento en la parte inferior de la pantalla), patrones de video juegos, marcadores deportivos fijos, logos de estación televisora, patrones de internet u otros patrones de tipo computadora deben limitarse.

El uso extendido de material de imagen fija puede causar daño permanente a los tubos de proyección, el cual se

Información de la FCC

Este equipo ha sido probado y cumple con el límite para un equipo digital clase B en acuerdo con las especificaciones en la parte 15 de las reglas de la FCC. Los límites se diseñan para proveer protección razonable contra interferencia de radio y televisión en una instalación residencial. Este equipo genera, utiliza y puede radiar energía de radiofrecuencia, y de no ser instalado y utilizado de acuerdo a las instrucciones, puede ocasionar interferencia nociva a comunicaciones de radio. Sin embargo, no existe garantía de que no ocurra interferencia en alguna instalación en particular.

Si este equipo causa interferencia a recepción de radio o televisión (la cual puede ser determinada al encender y apagar el equipo), intente corregir la interferencia con una o más de las siguientes medidas.

- Re-oriente o re-ubique la antena receptora.
- Incremente el espacio entre el equipo y el receptor.
- Conecte el equipo en un enchufe de c.a. al cual el receptor no se encuentre conectado.
- Consulte al Vendedor o un técnico experimentado en radio/TV.

Tabla de Contenido

Información Importante.....	1	Operación de SPLIT.....	10
Información de la FCC.....	2	Operación de SPLIT con un decodificador de cable..	10
Felicidades	4	Botones de la Operation de Pantalla de	
Registro del Usuario	4	Split.....	11
Cuidado y Limpieza	4	Botón TV/VIDEO	11
Especificaciones	4	Botón Search.....	11
Tabla de Características.....	4	Botón Freeze	11
Instalación	5	Función de congelamiento de imagen principal	11
Ubicación de la Televisión	5	Selección directa de la fuente de video.....	11
Conexiones de Cable Opcional	5	Operación del Control Remoto	12
Cable de Suministro de Corriente Alterna	5	Operación de Componentes con el	
Conexión de Cable / Antena.....	5	Control Remoto	13
Instalación de Pilas en el Control Remoto.....	5	Programando el Control Remoto	15
Menú de Programación Inicial.....	6	Programando Sin Código.....	15
Conexiones de Equipo Opcional.....	7	Códigos de Componentes.....	15
Conexión de la Videocasetera.....	7	Navegación básica del menú.....	18
Conexión del Decodificador de Cable	7	Operación del Menú de Iconos	19
Conexión del Decodificador de Cable		Imágen	19
y Videocasetera	7	Audio	19
Panel de Control Frontal.....	8	Canales	20
Conexión del Amplificador de Sonido.....	8	Cronómetro	20
Conexión del Decodificador de Televisión Digital	8	Bloqueo	21
Conexión de Salida del (PROG OUT)	9	V-Chip.....	21
Conexión de entrada HDMI	9	Ajuste	24
Botones especiales del control remoto.....	9	Cuadro de Localización de Fallas	25
Características especiales.....	10	Indice.....	26
Botón ASPECT	10		
Botón BBE	10		
Botón SAP	10		

Nota: La Información acerca de la garantía y centro de servicio se encuentra al final de este manual.

Felicidades

Su nueva Televisión se caracteriza por utilizar lo último en tecnología en calidad de imagen y sonido, cuenta con conexiones completas de Audio y Video para su Sistema de Teatro en Casa. Su televisión esta diseñada para brindarle muchos años de entretenimiento, fué sintonizada y comprobada en su totalidad en la fábrica para su mejor desempeño.

Registro del Usuario

El modelo y el número de serie de este producto se localizan en la parte posterior de este televisor. Deberá anotar el modelo y el número de serie en los espacios que se proveen a continuación y consérvelos permanentemente como comprobación de su compra. Esto le ayudará a identificarlo en caso de robo ó pérdida. Los consumidores en los Estados Unidos de América pueden registrar su producto en la siguiente dirección electrónica: www.prodreg.com/panasonic.

Número de Modelo

Número de Serie

Cuidado y Limpieza

Pantalla (Apagar la Televisión)

- Use una solución de jabón suave o limpiador de vidrios con un paño suave y limpio. NO USE LIMPIADORES ABRASIVOS.
- Evite la humedad excesiva y seque bien.

PRECAUCION: Evite rociar cualquier tipo de limpiadores directamente sobre la pantalla.

Gabinete y Control Remoto

- Para gabinetes y control remoto use un paño humedecido con agua o una solución detergente suave. Evite el exceso de humedad y frote hasta secar.
- No use benceno, diluyentes u otros productos a base de petróleo.

Especificaciones

Las especificaciones están sujetas a cambio sin previo aviso ni obligación alguna.

Fuente de Potencia	
CT-30WC14 (3,6A)	120V CA, 60Hz
CT-30WX54 (3,6A)	
CT-34WX54 (3,6A)	
Capacidad de Canales - 181	VHF-12; UHF-56; Cable-113
Terminales de Entrada de Video	1Vp-p, 75 Ohmios, Estilo RCA
Terminales de Entrada de Audio	500mV RMS 47Kilo Ohmios
Terminales de Salida de Video	1Vp-p, 75 Ohmios, Estilo RCA
Terminales de Salida de Audio	0-2,0V RMS 4,7Kilo Ohmios
Terminal de entrada HDMI	Tipo A
Componente Entrada de Video	75 Ohmios, Terminal tipo RCA
Terminales de Entrada S-Video	Conector S-Video (Y-C)

Tabla de Características

MODELOS	CT-30WC14	CT-30WX54	CT-34WX54
CARACTERISTICAS			
LENGUAJE DEL MENU ENG/ESP/Fran	•	•	•
PANTALLA SPLIT CON 2 SINTONIZADORES	•	•	•
SUBTITULOS	•	•	•
CAPACIDAD DE V-CHIP	•	•	•
VELOCIDAD DEL BARRIDO DIGITAL	1080i, 480p	1080i, 480p	1080i, 480p
DOBLADOR DE LINEAS NTSC	480p	480p	480p
VIDEO NORM	•	•	•
AUDIO NORM	•	•	•
ESTEREO	•	•	•
SONIDO IA	•	•	•
BAJOS/BALANCE/AGUDOS	•	•	•
SONIDO ENVOLVENTE	•	•	•
BBE	•	•	•
ENTRADA A/V (POSTERIOR/DELANTERA)	3 (2/1)	4 (3/1)	4 (3/1)
SALIDA AUDIO	•	•	•
ENTRADA HDMI/HDCP	•	•	•
ENTRADA S-VHS	2 (1/1)	3 (2/1)	3 (2/1)
ENTRADAS DE VIDEO POR COMPONENTES	1	2	2

Instalación

Ubicación de la Televisión

Esta unidad tiene como propósito ser usada como parte de un centro de entretenimiento. Consulte a su distribuidor para obtener opciones disponibles.

- Evite el exceso de luz solar u otras luces brillantes, incluyendo reflejos.
- Mantenga alejada la unidad del exceso de calor o humedad. La ventilación inadecuada puede causar fallas en componentes internos.
- La iluminación fluorescente puede reducir el rango de transmisión del control remoto.
- Evite el equipo magnético, incluyendo motores, ventiladores o altavoces externos.

PRECAUCIÓN: Use únicamente con el mueble, mesa, cómoda o librero especificado por el fabricante o comprado con el aparato. Si mueve el mueble con el aparato sobre de él, tenga mucho cuidado de que el aparato no caiga sobre usted al empujar. Para evitar lesiones a infantes, nunca coloque el televisor en muebles que puedan ser inclinados o movidos por un niño. La caída de un televisor puede causar daños serios e incluso la muerte.



CT-30WC14, CT-30WC14U:

PRECAUCIÓN: Estos televisores deben ser utilizados únicamente con el mueble PANASONIC TY-30WX54T. Si lo utiliza con algún otro mueble o porta-televisor, podría ser frágil o inestable, lo que podría ocasionar un accidente.

CT-30WX54, CT-30WX54U:

PRECAUCIÓN: Estos televisores deben ser utilizados únicamente con el mueble PANASONIC TY-30WX54T. Si lo utiliza con algún otro mueble o porta-televisor, podría ser frágil o inestable, lo que podría ocasionar un accidente.

CT-34WX54, CT-34WX54U:

PRECAUCIÓN: Estos televisores deben ser utilizados únicamente con el mueble PANASONIC TY-34WX54T. Si lo utiliza con algún otro mueble o porta-televisor, podría ser frágil o inestable, lo que podría ocasionar un accidente.

Conexiones de Cable Opcional

Cables blindados de audio y video deben usarse entre los componentes. Para obtener mejores resultados:

- Use cable coaxial blindado de 75 ohmios.
- Use los conectores de entrada y salida apropiados, iguales a los de su componente.
- Evite el uso de cables largos para minimizar interferencia.

Cable de Suministro de Corriente Alternata

PRECAUCIÓN: PARA PREVENIR UNA DESCARGA ELECTRICA, BUSQUE LA CLAVIJA ANCHA DEL ENCHUFE E INSERTELA POR COMPLETO EN LA RENDIJA ANCHA DE LA TOMA DE CORRIENTE ALTERNA. NO USE ESTE ENCHUFE CON UN RECEPTACULO U OTRA TOMA DE CORRIENTE SALVO QUE LA CLAVIJA SE PUEDA INSERTAR POR COMPLETO PREVINIENDO QUE SE EXPONGA LA CLAVIJA.



Enchufe polarizado

PROTEJA EL CABLE DE AC DE SER PISADO, ENROLLADO, PLEGADO, TROZADO O PERFORADO, PARTICULARMENTE EN LOS CONECTORES Y EN LOS PUNTOS DONDE SALE DEL APARATO.

Conexión de Cable / Antena

Para una recepción adecuada, se requiere una conexión de cable o de antena.

Cable de Entrada de la Compañía de Cable

Conexión de cable

Conecte el cable suministrado por su compañía local de cable. Apriete a mano solamente. El uso de herramientas (ej. pinzas) para apretar el cable puede dañar el sintonizador.

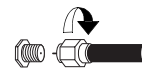

75 Ohmios VHF/UHF en la parte posterior de la TV

Nota: Se puede requerir de un decodificador de cable para una recepción adecuada. Verifique con su compañía de cable local sobre los requisitos de compatibilidad.

Conexión de Antena

Para una recepción adecuada de canales VHF/UHF, se requiere de una antena externa. Para la mejor recepción, se recomienda una antena en el exterior.

- Conecte el cable de la antena a la conexión ANT en la parte posterior de la televisión.

Cable de Entrada de una Antena de Casa

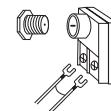

Nota: La Modalidad de Cable está predispuesta de fábrica.

Instalación de Pilas en el Control Remoto

Use dos pilas AA: .

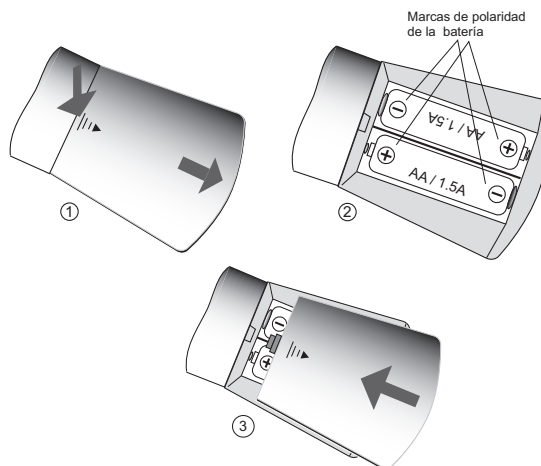

Procedimiento

1. Voltee el control remoto con los botones hacia abajo. Remueva la tapa de la batería presionando la marca y deslizando la en la dirección indicada.
2. Instale las pilas igualando las marcas (+) y (-) de la polaridad.
3. Coloque nuevamente la tapa de las pilas.

Nota: Instalación incorrecta puede causar derrame y corrosión que dañará al control remoto.

Precauciones

- Reemplace las pilas por pares.
- No mezcle tipos de pilas (carbono de zinc con alcalina).
- No intente cargar, hacer corto circuito, desarmar, calentar o quemar las pilas.

Programación Inicial

Para su conveniencia, el menú de auto programación será desplegado en pantalla cuando el set sea encendido por primera vez. De ser necesario, siga los menús y los procedimientos para ajustar las características.

IDIOMA/LANGUE

Seleccione el idioma del menú ENGLISH (Inglés), ESPAÑOL o FRANCAIS (Francés).

Procedimiento

- Presione **VOL ▶** para seleccionar menú en Inglés, Español, ó Francés.

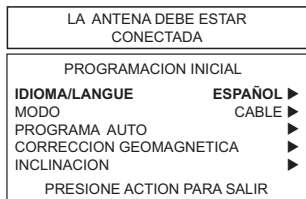

MODO

Para seleccionar la modalidad de TV (antena) o CABLE dependiendo de la fuente de la señal.

Procedimiento

- Presione **VOL ▶** para seleccionar modo de TELEVISIÓN o CABLE.

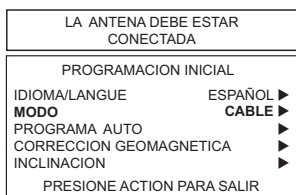

PROGRAMA AUTO

Para programar automáticamente todos los canales con señal.

Procedimiento

- Para programar automáticamente todos los canales con señal.

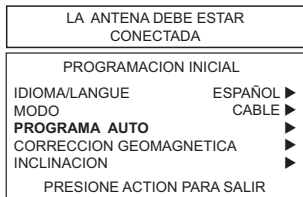

CORRECCION GEOMAGNETICA

Debido al Campo Magnético de cada zona, serán necesarios algunos ajustes.

Procedimiento

- Presione **VOL ▶** para desplegar el menú de ajustes.
- Presione **◀ VOL** ó **VOL ▶** para ajustar la decoloración de imagen.

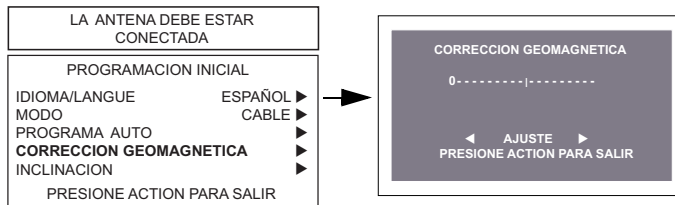

INCLINACION

Ajusta la inclinación del cuadro debido al campo magnético de la tierra en el área.

Procedimiento

- Presione **VOL ▶** para desplegar el menú de ajustes.
- Presione **◀ VOL** o **VOL ▶** para ajustar la inclinación de imagen.

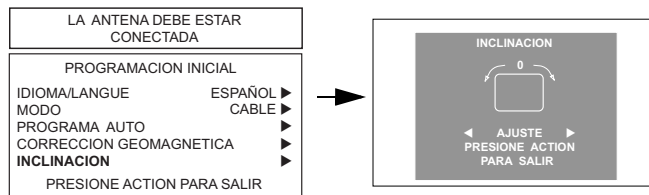

Panel de Control Frontal

El panel de control frontal puede ser usado para acceder al menú ó cambiar el modo de vídeo cuando no se disponga del control remoto.

Nota: El indicador de APAGADO/ENCENDIDO (rojo) estará prendido cuando el televisor esté encendido.

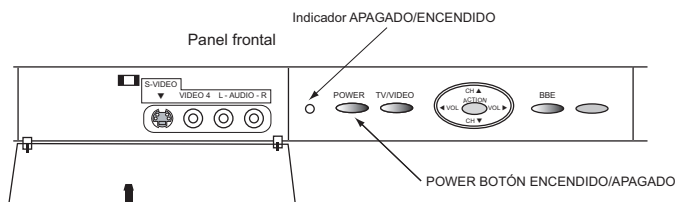

Nota: El nombre de la entrada frontal de A/V para el modelo CT-30WC14 es Vídeo 3.

Abra la puerta del panel frontal de la TV para usar estas conexiones para su equipo opcional (videocámara, VCR u otros componentes de vídeo). Seleccione el modo de entrada video 4 presionando el botón TV/VIDEO.

Procedimiento

- Conecte su equipo a las conexiones Audio/Vídeo en la parte frontal o posterior de la televisión.
- Presione TV/VIDEO para seleccionar la entrada de VIDEO 4.
- Opere el equipo como se instruye en el manual del equipo.

Conexión del Amplificador de Sonido

Conecte a la entrada de audio de un amplificador externo para escuchar el sonido en sistema estéreo.

Nota: Las terminales TO AUDIO AMP no pueden ser usadas directamente para bocinas externas.

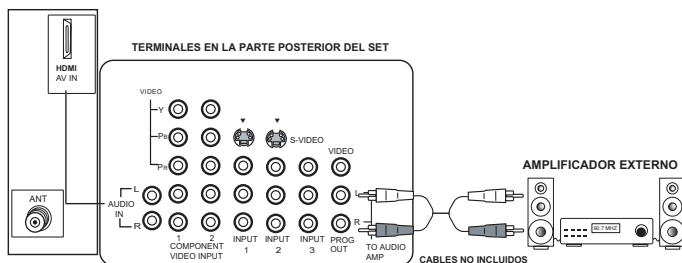

Ajustes de Sonido (Audio)

- Seleccione ALTAVOCES SI en el menú de SONIDO (AUDIO).
- Ajuste el volumen del AMP (amplificador) al mínimo.
- Ajuste el volumen de la Televisión al nivel deseado.
- Ajuste el volumen del AMP hasta igualar el de la Televisión.
- Seleccione OFF & VAO (parlantes apagados y salida variable de audio) en el menú AUDIO para controlar Altavoces o bocinas de la TV ó bien seleccione FAO (salida fija de audio) para controlar Altavoces ó bocinas del amplificador externo.
- El Volumen, el silencio, los bajos, los altos y el balance ahora son controlados por medio de la Televisión.

Nota: Seleccione altavoces apagadas y salida de audio Fija para controlar las funciones de audio através de un amplificador externo.

Conexión del Decodificador de Televisión Digital (DTV-STB) ó DVD

Esta televisión tiene la capacidad de proyectar imágenes en formato 1080i y 480p Televisión Digital (DTV) utilizando un receptor-decodificador (STB). Para ver programación de Televisión Digital, el STB debe estar conectado a las entradas de vídeo compuesto (Y, P_B, P_R) de la televisión. Debe haber una señal de DTV disponible en su área. Seleccione el formato del STB a 1080i ó 480p.

Esta TV utiliza un doblador de barrido progresivo, el cual barre la imagen de formato NTSC de manera progresiva. Esto le permite no ver las delgadas líneas negras (efecto de persiana) que va relacionado con la imágenes entrelazadas.

Utilice este diagrama para conectar el decodificador de Televisión Digital Panasonic (DTV-STB) ó DVD a su Televisor.

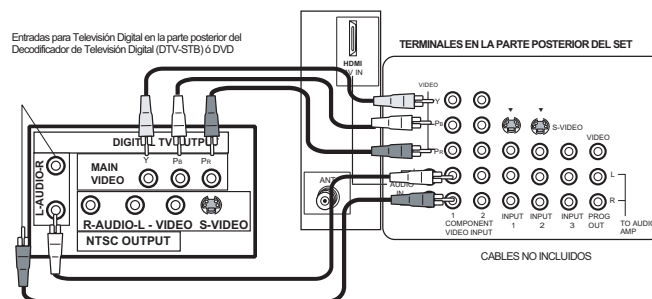

El televisor tiene dos grupos de entradas de vídeo compuesto, cada grupo tiene tres entradas: Y, P_B y P_R. Las entradas separadas para las señales compuestas de color, proveen una mejor separación de luminancia y color.

Conexión de Salida del Programa (PROG OUT)

Para visualizar en la Televisión el Vídeo y el Audio con equipo opcional de vídeo conéctese a las terminales PROG OUT en la parte posterior de la Televisión.

Nota: Si la fuente de la imagen principal es de HDMI o vídeo por componentes, la señal de salida del programa no estará disponible.

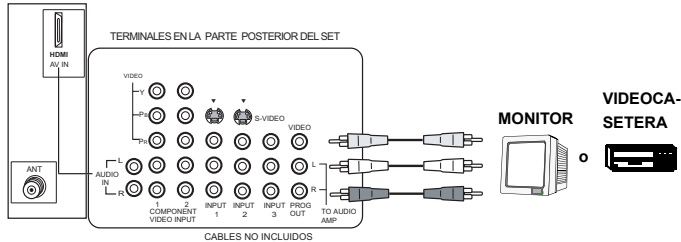

Nota: El diagrama de las entradas A/V posteriores puede variar, dependiendo del modelo. Favor de referirse a la tabla de características en la página 4 acerca de las capacidades de su modelo.

Procedimiento

- Conecte el equipo opcional de vídeo a las terminales PROG OUT y TO AUDIO AMP R/L.
- El despliegado de terminal PROG OUT es el mismo que el despliegado en pantalla.
- Véase el manual de equipo opcional para instrucciones acerca del grabado y monitoreo.

Conexión de entrada HDMI

Sobre HDMI

HDMI es la primera interfase de A/V para electrónica de consumidor completamente digital que soporta todos los formatos de vídeo estándar, mejorados y de alta definición así como todos los formatos de audio multicanal existentes. Un conector soporta la información de vídeo y de audio. La entrada HDMI/HDCP¹ puede ser conectada a un dispositivo que cumpla con la norma EIA/CEA 861², tal como un set top box o reproductor de DVD equipado con un conector de salida HDMI ó DVI. Al conectar una fuente de imagen de alta definición con protección digital de copia con alto ancho de banda (HDCP) a la terminal HDMI de esta unidad, podrá ver en pantalla imágenes de alta definición en su forma digital. La terminal de entrada HDMI no es para conectarse con una computadora personal. Este TV es compatible con los formatos 1080i, 480p y 480i. Seleccione la salida del dispositivo conectado a uno de estos formatos.

Notas:

1. HDMI/HDCP = Interfase Multimedia de Alta Definición / Protección Digital de Copia con Alto Ancho de Banda.
2. Los perfiles EIA/CEA-861 cubre perfiles para la transmisión de vídeo digital sin compresión incluyendo contenido digital de protección de alto ancho de banda.

Formatos compatible

Este TV es compatible con los siguientes formatos. Ajuste el aparato conectado a uno de los siguientes formatos.

Señal de vídeo

Formato	Número de puntos	Frecuencia de barrido vertical (Hz)
1080i	1920 x 1080i	59.94 / 60
480p	720 x 480p 640 x 480p	59.94 / 60 59.94 / 60
480i	720 x 480i	59.94 / 60

Señal de Audio

Cuando audio digital es incluido en la conexión HDMI, las frecuencias compatibles son 48 KHz / 44.1KHz / 32 KHz.

Diagrama de conexión

Siga el diagrama mostrado en la parte inferior para conectar el TV a un set top box ó a un reproductor de DVD.

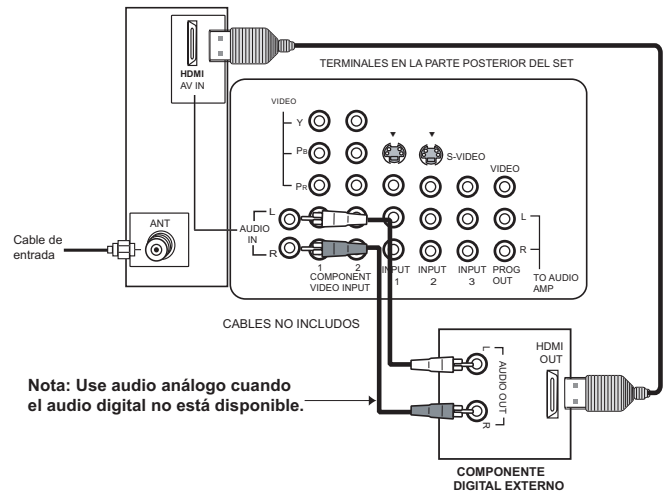

Nota: Use audio análogo cuando el audio digital no está disponible.

Procedimiento

- Presione el botón TV/VIDEO en el control remoto para seleccionar la entrada HDMI. El conector en este TV es HDMI tipo A.
- Conecte la salida HDMI del set top box o reproductor de DVD a la entrada HDMI IN en la parte posterior del TV.
- Si el dispositivo externo solo tiene salida DVI, utilice un adaptador*³ de DVI a HDMI para conectarse al conector HDMI en el TV. Además, conecte la señal de salida de audio del dispositivo externo (set top box o reproductor de DVD) a los conectores de Audio In*⁴ localizados abajo del conector HDMI.
- Si no puede ver la imagen por que su Set Top Box no tiene una terminal de salida digital, use la entrada de vídeo por componentes (o el conector de S-Video o Video). En este caso, la imagen vista será de señal análoga.

Notas:

- *3. El cable convertidor HDMI-DVI (TY-SCH03DH) está disponible en la página de internet de Panasonic: www.panasonic.com.
- *4. Vea la página 19 para los detalles de ajuste de audio.

Características especiales

Botón ASPECT

Opciones para la entrada compuesta

Señal de entrada	Formato en pantalla	Opciones para botón ASPECT
1080i	Solo 16:9	Sin opción
480p (16:9)	Default a 16:9	4:3, Comp ó Acerc (Ver sig. columna)
480p (4:3)	Default a modo COMP. <i>Nota: La imagen es estimada Horizontalmente.</i>	4:3, Comp ó Acerc (Ver sig. columna)
480i	Default a modo JUSTO	4:3, Comp, Justo ó Acerc (Ver sig. columna)4

El botón **ASPECT** le permite seleccionar uno de los cuatro modos de imagen, dependiendo del formato de la señal recibida y preferencias personales.

Operación de SPLIT

Esta función permite ver 2 canales diferentes, uno al lado del otro, con o sin una fuente de video externa.

Procedimiento

- Presione **[F1]** para desplegar la imagen SPLIT.
- El botón **[F2]**, el indicador de la derecha (**[D]**) será mostrado en la imagen SPLIT, luego **[F3]** o los botones numéricos del control remoto.

Nota: El canal de la imagen SPLIT solo puede ser cambiado mientras el indicador de la derecha (**[D]**) esta desplegado.

- Escoja canales para la Imagen Principal presionando **[F4]** o usando el teclado numérico.

- Presione **[F5]** para intercambiar la Imagen SPLIT con la Imagen Principal derecha.
- Presione **[F6]** to para verla información imágenes.
- Presione **[F7]** para cancelar la pantalla Split.

Operación de SPLIT con un Decodificador de Cable

Para ver canales de cable premium a través de decodificador de cable en la Imagen Principal:

Nota: Use este procedimiento si desea ver canales de cable premium en la Imagen Principal mientras ve un programa de televisión o vídeo en la pantalla SPLIT.

Procedimiento

- Sintonize la televisión canal 3.
 - Presione **[F8]** en el control remoto para desplegar el marco de la pantalla SPLIT.
- Nota:** El Audio es sólo de la Imagen Principal.
- Verifique que su decodificador de cable esté Encendido.
 - Escoja canales para la Imagen Principal sintonizando su decodificador de cable.
 - Seleccione el canal de la imagen Split presionando el botón **[F9]**, luego utilice **[F10]** o los botones numéricos del control remoto.

Nota: La función de SWAP no está disponible cuando se usa el decodificador de cable para sintonizar canales. Si su decodificador de cable tiene salida de vídeo puede ser conectada a la televisión, para permitirle usar todas las funciones de Split.

Botón BBE

Presione este botón para activar la función BBE.



Botón SAP

Presione este botón para seleccionar entre los distintos modos de audio.

- Si está recibiendo un programa en estéreo y presiona el botón SAP, usted puede seleccionar entre STEREO y MONO.

Botones de la Operación de Pantalla de SPLIT



Botón SPLIT CTRL

Al presionar el botón **SPLIT CTRL**  habilitara el uso de los botones  o los botones numéricos para cambiar el canal de la imagen SPLIT y para usar el botón TV/VIDEO para seleccionar la fuente deseada de la imagen SPLIT.

Botón TV/VIDEO

Procedimiento

Presione cuando la imagen SPLIT esta desplegada para seleccionar la fuente de vídeo deseada.

- Presione el botón **SPLIT**  para mostrar la imagen SPLIT.
- Seleccione la fuente de video deseada para la imagen SPLIT presionando los botones **SPLIT CTRL**  y **TVVIDEO** .
- Presione el botón **TV/VIDEO** en el control remoto para mostrar el menú de selección de fuente.
- Presione el botón numérico correspondiente en el control remoto para seleccionar la fuente deseada.

Nota: La fuente de la imagen SPLIT solo puede ser seleccionada mientras el indicador () es mostrado.

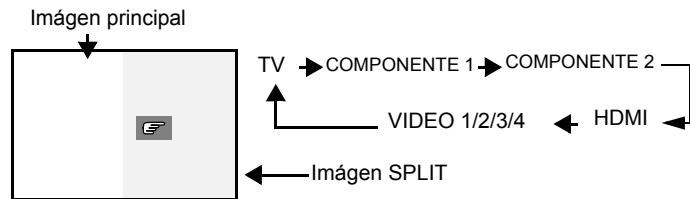





Nota: El modelo CT-30WC14 tiene una entrada por componentes y tres entradas de video compuesto.

Botón Search

Esta función permite hacer una búsqueda de todos los canales disponibles.

Procedimiento

- Presione el botón **SPLIT**  para desplegar el marco de la pantalla Split.
- Presione **SEARCH**  para desplegar los marcos de búsqueda.
- Presione **SEARCH**  botón de nuevo para detener la función de búsqueda. El canal de la Split será el último marco activo.
- Presione **SPLIT**  para cancelar el marco de la Split.

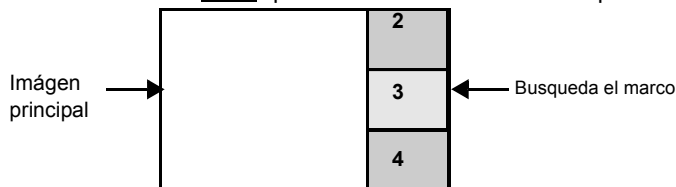





Nota: Cuando la fuente de la imagen principal es por componentes o HDMI, la característica de búsqueda no esta disponible.

Botón Freeze

Esta función es utilizada para congelar la imagen en la Split.

Procedimiento



- Presione **SPLIT**  para desplegar el marco de la Split.
- Presione **FREEZE**  de nuevo para descongelar la imagen.
- Presione **FREEZE**  de nuevo para descongelar la imagen.
- Presione **SPLIT**  para cancelar el marco de la Split.



Función de congelamiento de imagen principal

Esta función se usa para congelar la imagen principal y desplegarla en la SPLIT.

Procedimiento

- Para congelar la imagen principal, presione **FREEZE**  mientras la SPLIT no esten desplegadas.
- La imagen principal congelada aparecera la en SPLIT.
- Presione **FREEZE**  nuevamente para cancelar la congelación de imagen.

Nota: Mientras la imagen SPLIT congelada esta desplegada, solo el botón **FREEZE** funciona para la imagen SPLIT. El resto de los botones para la imagen SPLIT no funcionan.

Selección directa de la fuente de vídeo

Esta función le permite seleccionar de manera directa la fuente de vídeo usando el botón **TVVIDEO**  y los botones numéricos en el control remoto.

Procedimiento

- Presione el botón **TVVIDEO**  en el control remoto para mostrar el menú de selección de fuente.

1	TV
2	COMPONENTE1
3	COMPONENTE2
4	HDMI
5	VIDEO1
6	VIDEO2
7	VIDEO3
8	VIDEO4

1	TV
2	COMPONENTE1
3	HDMI
4	VIDEO1
5	VIDEO2
6	VIDEO3

Para modelo CT-30WC14 solamente.

- Presione el botón numérico correspondiente en el control remoto para seleccionar la fuente deseada.

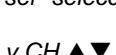
Nota: La fuente de vídeo también puede ser seleccionada presionando los botones de **TVVIDEO**  y **CH** .

CONTROL REMOTO
Control Remoto

TV/VIDEO
○

Presione para seleccionar la modalidad de televisión o vídeo para de imagen principal o imagen Split.

Nota: Ver la sección del botón TV/VIDEO en la página 11 para seleccionar la fuente de vídeo de la imagen SPLIT.

SAP
☹

Presione para seleccionar el funcionamiento del control remoto.

Presione para ajustar el nivel del audio de la TV y navegar en los menús.

GUIDE

Presione para regresar al canal previamente visto

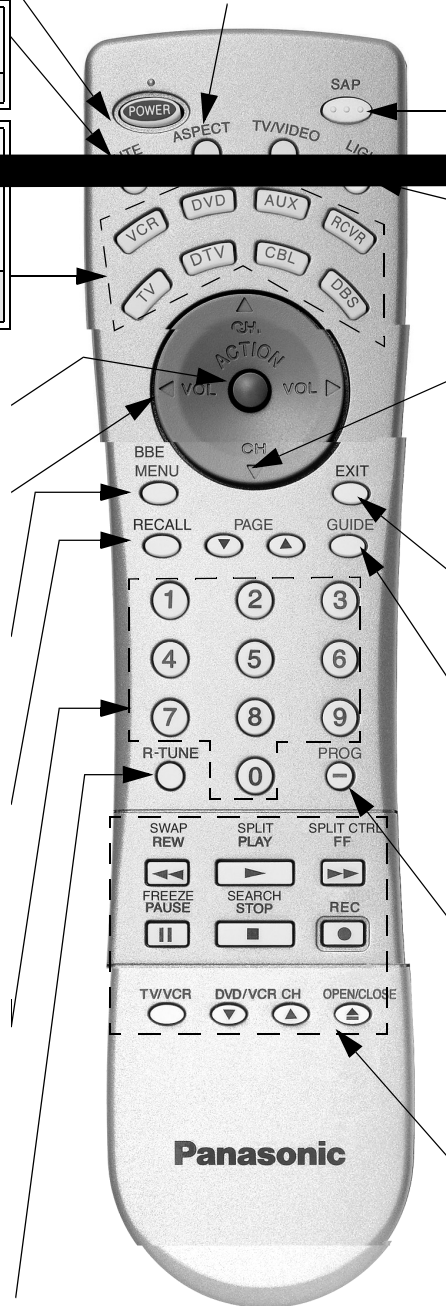

ESPAÑOL

... DE UNA VIDEOCASETERA

Seleccionar modo de entrada de TV para la Videocasetera		Adelantar
Cambiar canales arriba/abajo		Seleccionar Canal
Cambiar canales arriba/abajo	DVD/VCR CH	Pausar
Grabar	REC	Cambiar a TV o Video
Reproducir	PLAY	Despliegue pantalla
Detener	STOP	

Operación de DBS

Programa el control remoto para utilizar

Para Hacer Esto...	Oprima
Encender/Apagar	
Pista de Audio del STB	
Navegación Arriba/Abajo	
Cambiar Arriba/Abajo	

Grabar	
Car TV	

Operación de DTV

Programa el control remoto para utilizar con el DTV.

Para Hacer Esto...	Oprima	Para Hacer Esto...	Oprima
Encender/ Apagar		Información del programa	RECALL
SAP	SAP 	Guía	GUIDE
Navegación Arriba/Abajo	 CH 	Seleccionar canal	
Navegación izquierda/ derecha	VOL VOL	Guión para canal	PROG
Aspect	ASPECT 	Grabar	REC
Action DTV	ACTION 	Menú	MENU
Salir	EXIT 		

Operación de PVR

Programa el control remoto para utilizar con el PVR.

Operación de reproductor de cassetes

Para operar un reproductor de cassetes, el control remoto debe ser programando en la opción AUX para la marca del equipo.

Para Hacer Esto...	Oprima	Para Hacer Esto...	Oprima
Encender/Apagar		Regresar	REW
Gravar			
Reproducir			
Detener	STOP 		PAUSE
Unidad A/B	R-TUNE 		

Operación de receptor de audio

Programa el control remoto para utilizar con el receptor de audio.

Para Hacer Esto...	Oprima	Para Hacer Esto...	Oprima
Encender/Apagar		Volúmen +/-	
Audio Mudo	MUTE 	Para seleccionar fuente de AV ó componentes	
Cambiar fuente		Envolvente -	REW

Operación de decodificador de Cable

Programa el control remoto para utilizar con la caja de cable.

Programación del Control Remoto

El Control Remoto Universal puede programarse para operar componentes de varios fabricantes usando los botones de función para VCR, DVD, AUX, RCVR, DTV, CABLE ó DBS. Siga los procedimientos para programar su Control Remoto con o sin código para el componente.

Modos Predeterminados Para El Control Remoto

Equipo	Funciona	Predeterminado
Televisión	Televisión (Solo Panasonic)	Código TV Panasonic
DTV-STB	DTV (Solo Panasonic)	Código DTV Panasonic
CABLE	CABLE (preajustado)	Código CABLE Panasonic
DBS	DBS (preajustado)	Código DBS Panasonic
VCR	VCR (preajustado)	Código VCR Panasonic
DVD/CD	DVD y CD(preajustado)	Código DVD Panasonic
AUX	Grabadoras Personales de Video y VCR2	Código PVR Panasonic
RCVR	Receptor de audio (preajustado)	Código RCVR Panasonic

Nota: Determine el fabricante del componente y busque en la tabla su código,

Procedimiento

1. Confirme que el componente esté conectado y en operación.
2. Apague el componente.
3. Presione los botones de **ACTION** y **POWER** juntos, **cuando menos 5 segundos**. Después de este tiempo, los botones de componentes comenzarán a destellar. Desoprima los botones ACTION y POWER.
4. Presione el botón de la función apropiada del componente en el Control Remoto. (VCR, DVD, CABLE o DBS). El botón seleccionado quedará iluminado y el resto se apagará.
5. Accese el código del componente de 3 dígitos usando el teclado numérico (botones 0 ~ 9) del Control Remoto. El botón del componente destellará dos veces.
6. Presione el botón **POWER** de el Control Remoto para probar el componente. Si éste procedimiento ha sido exitoso, el componente se encenderá.

Nota: Si el componente no opera con el Control Remoto, repita los pasos del 3 al 6 usando otro código (Algunas marcas tienen múltiples códigos). Si un código se ha accedido incorrectamente, o si el procedimiento toma más de 30 segundos, la programación ha fracasado y se tendrá que repetir el procedimiento.

Programación Sin Código

Este procedimiento busca todos los códigos y se le llama "método de secuencia".

1. Confirme que el componente esté conectado y en operación.
2. Apague el componente.

3. Presione los botones **ACTION** y **POWER** juntos, **cuando menos 5 segundos**. Después de este tiempo, los botones de componentes comenzarán a destellar. Desoprima los botones ACTION y POWER.
4. Presione el botón de la función apropiada del componente en el Control Remoto. El botón seleccionado quedará iluminado y el resto se apagará.
5. Presione el botón **POWER** para que el control remoto entre en modo de programación por pasos.
6. Apunte el control remoto hacia el componente.
7. Presione el botón **VOL** ► (los botones de componentes

destellarán tres veces). Presione el botón **POWER** de el Control Remoto para probar el componente. Si éste procedimiento ha sido exitoso, el componente se encenderá.

Nota: Cada vez que presione el botón **VOL** ►, asegurese que el botón del componente destelle dos veces antes de presionar el botón **POWER**.

8. Después de que el código se ha encontrado, presione el botón **ACTION** para guardar el código. El botón del componente destellará dos veces.

Nota: Repita los pasos anteriores hasta que el código del componente se haya encontrado. Puede tomar varios intentos hasta encontrar el código correcto. Si se salta un código, presione **◀ VOL** y luego el botón de **POWER** para probar el código.

Códigos de Componentes

El Control Remoto Universal tiene capacidad de operar varias marcas de componentes después de introducir el código apropiado. A causa del límite de memoria no se han incluido todos los códigos existentes, por lo cual es posible que algunos componentes no operen. El Control Remoto Universal no controla todas la funciones y características disponibles en todos los modelos.

Escriba los números del código en este espacio. Esto le servirá como referencia cuando necesite programar su Control Remoto.

Videocasetera	DVD	DVD (CD)
<input type="text"/> <input type="text"/> <input type="text"/>	<input type="text"/> <input type="text"/> <input type="text"/>	<input type="text"/> <input type="text"/> <input type="text"/>
AUX (VCR2)	AUX (TAPE)	RECEPTOR
<input type="text"/> <input type="text"/> <input type="text"/>	<input type="text"/> <input type="text"/> <input type="text"/>	<input type="text"/> <input type="text"/> <input type="text"/>
DTV	CABLE	DBS
<input type="text"/> <input type="text"/> <input type="text"/>	<input type="text"/> <input type="text"/> <input type="text"/>	<input type="text"/> <input type="text"/> <input type="text"/>

Códigos de Componentes (cont.)

Códigos para VCR	
Marca	Código
Admiral	335
Aiwa	332
Akai	314, 315, 316, 329
Audio Dynamic	311, 339
Bell & Howell	305, 313
Broksonic	320, 326
Canon	323, 325
CCE	343
Citizen	306
Craig	305, 306, 329
Curtis Mathes	324, 345
Daewoo	301, 324, 343
DBX	310, 311, 339
Dimensia	345
Emerson	303, 319, 320, 325, 326, 343
Fisher	305, 307, 308, 309, 313
Funai	320, 326, 334
GE	324, 333, 345
Goldstar	306
Gradiente	334
Hitachi	300, 323, 345
Instant Replay	323, 324
Jensen	339
JVC	310, 311, 334, 339
Kenwood	306, 310, 311, 339
LXI	300, 305, 306, 307, 308, 309
Magnavox	323, 324, 331
Marantz	310, 311, 339
Marta	306
Memorex	309, 324
MGA	338, 340, 341, 347, 348
Minolta	300, 345
Mitsubishi	338, 340, 341, 347, 348
Multitech	304, 347
NEC	310, 311, 334, 339
Olympic	323, 324
Optimus	306, 321, 328, 335

Códigos para VCR (Cont.)	
Marca	Código
Orion	320, 326
Panasonic	321, 322, 323, 324
Penney	300, 305, 310, 311, 324, 339, 345
Pentax	300, 311, 345
Philco	320, 323, 324, 326, 331, 343
Philips	323, 324, 331
Pioneer	323
Proscan	300, 301, 302, 323, 324, 331, 333, 345, 346
Quasar	321, 322, 323, 324
Radio Shack	305, 309, 324, 333, 336, 340
RCA	300, 301, 302, 323, 324, 331, 333, 345, 346
Realistic	305, 309, 324, 336, 340
Samsung	302, 304, 333
Sansui	320, 326, 339, 352
Sanyo	305, 309, 313
Scott	301, 302, 304, 309, 320, 326, 338, 340, 347, 348
Sears	300, 305, 306, 307, 308
Sharp	335, 336
Shintom	317
Signature 2000	335
Singer	337
Sony	328, 329, 330
Sylvania	331, 324, 331
Tashiro	306
Tatung	310, 311, 339
Teac	310, 311, 339
Technics	321, 322, 323, 324
Teknika	324
Toshiba	301, 346
Vector Research	311
Wards	306, 309, 335, 336, 344
Yamaha	305, 310, 311, 339
Zenith	306, 344

Códigos para Decodificador de Cable	
Marca	Código
ABC	124
Archer	125, 132
Cableview	105, 132
Citizen	105, 122
Curtis	112, 113
Diamond	124, 125, 132
Eagle	129
Eastern	134
GCbrand	105, 132
Gemini	122
General Instrument/ Jerrold	111, 119, 120, 121, 122, 124, 125, 126, 127
Hamlin	112, 118, 140, 141, 142, 145
Hitachi	103, 124
Macom	103, 104, 105
Magnavox	133
Memorex	130
Movietime	105, 132
Oak	102, 137, 139
Panasonic	109, 110, 114
Philips	106, 107, 128, 129, 130
Pioneer	101, 116
Pulsar	105, 132
Puser	132
RCA	115
Realistic	132
Regal	112, 118, 140, 141, 142, 145, 149
Regency	134
Rembrant	105, 132, 137
Samsung	105
Scientific Atlanta	111, 112, 113
Slmark	101, 105
Sprucer	105, 110
Stargate	105, 110
Televue	101, 105
Texscan	144
Tocom	135
Toshiba	104
Unika	125, 132
Universal	122, 132
Videoway	106
Viewstar	129, 130
Zenith	100, 117
Zenith/ Drake Satellite	100

Códigos para DBS	
Marca	Código
Dish Network (Echostar)	105, 115, 116
Echostar	105
Express VU	105, 115
G. E.	106
G.I. (General Instrument)	108
Gradiente	114
Hitachi	103, 111, 112
HNS (Hughes)	103
Magnavox	101, 102
Panasonic	104
Philips	101, 102
Primostar	108
Proscan	106, 109, 110, 113
RCA	106, 109, 110, 113
Sony	107
Star Choice	103, 108
Thoshiba	100
Uniden	101, 102
Zenith	127

Códigos para DVD	
Marca	Código
Denon	100
Ferguson	101
JVC	109
Mitsubishi	105
Nordmende	101
Panasonic	100
Philips	103
Pioneer	102
RCA	101
Saba	101
Samsung	110
Sharp	108
Sony	104
Technics	100
Thomson	101
Toshiba	103
Yamaha	100
Zenith	107

Códigos de Componentes (Cont.)

Códigos para Equipos de Casete	
Marca	Código
Aiwa	223, 224, 225
Denon	231
Fisher	203
Jensen	214
JVC	229, 230
Kenwood	200, 207
Marantz	202
Nakamichi	205
Onkyo	208, 209, 213
Panasonic	216, 218
Philips	222
Denon	231
Fisher	203
Jensen	214
JVC	229, 230
Kenwood	200, 207
Marantz	202
Nakamichi	205
Onkyo	208, 209, 213
Panasonic	216, 218
Philips	222
Pioneer	204
RCA	226, 227, 228
Sansui	205, 210
Sharp	231
Sony	219, 220
Teac	210, 211, 215
Technics	216, 218
Yamaha	201, 202

Códigos para Receptores	
Marca	Código
Admiral	120
Aiwa	125, 126
Denon	134, 135, 136
Fisher	104
Garrard	113
Harman Kardon	115, 123
Jensen	129
JVC	132, 133
Kenwood	100, 108
Magnavox	127
Marantz	124
McIntosh	116
Nakamichi	106
Onkyo	109, 114
Optimus	103, 127, 130, 131
Panasonic	118, 119, 121
Philips	123
Pioneer	105, 107
Quasar	118, 119, 121
RCA	103, 105, 127, 130, 131
Sansui	103, 111, 139
Sharp	134, 137
Sony	122
Soundesign	138
Teac	111, 112, 113
Technics	118, 119, 121
Victor	132, 133
Yamaha	101, 102

Códigos para reproductor de CD	
Marca	Código
Admiral	226
Aiwa	233, 235
Carver	229
Denon	242
Emerson	239
Fisher	205
Harman/Kardon	219, 220, 221, 223
Hitachi	207
Jensen	234
JVC	240, 241, 245
Kardon	223
Kenwood	200, 201, 211, 245
LXI/Sears	236
Magnavox	229, 232
Marantz	229
McIntosh	221
Nakamichi	210
Onkyo	214, 215
Optimus	208, 218, 220, 222
Panasonic	224, 225, 227
Philips	229, 230
Pioneer	208
Quasar	224, 225, 227
RCA	231, 237, 238, 247
Sansui	210, 246
Sanyo	205
Scott	210, 246
Sharp	242, 243
Sherwood	220
Sony	228
Soundesign	244
Teac	212, 216, 218
Technics	224, 225, 227
Victor	240, 241, 245
Yamaha	202, 203, 204

Códigos para Grabadoras Personales de Video	
Marca	Código
Panasonic Replay TV	100
Philips Tivo	102
Sony Tivo	101

Navegación básica del menú

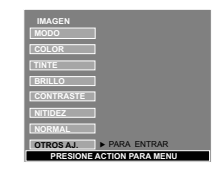
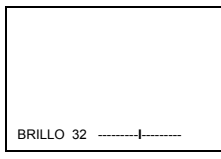
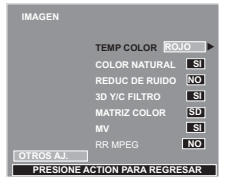
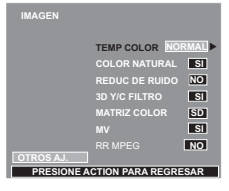
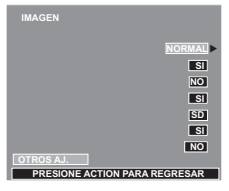
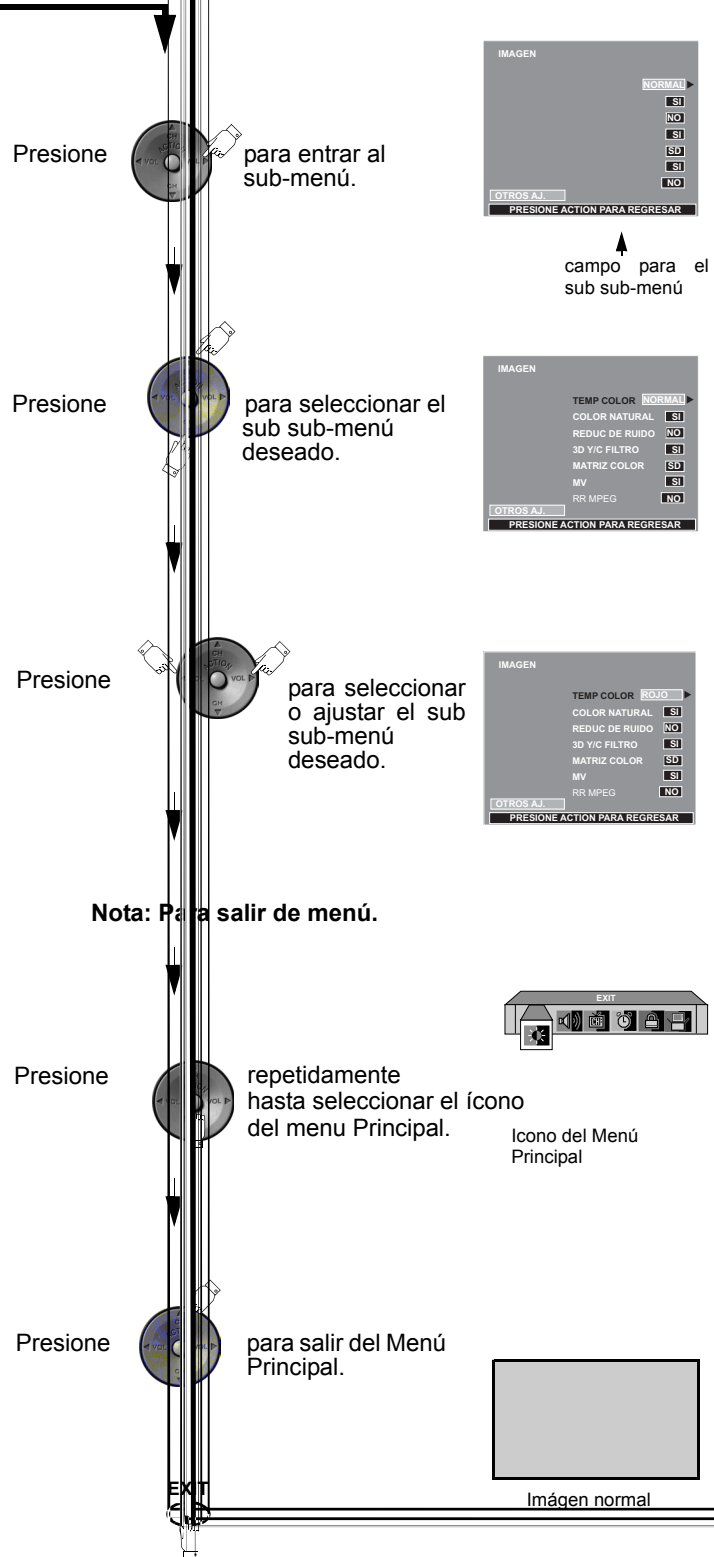
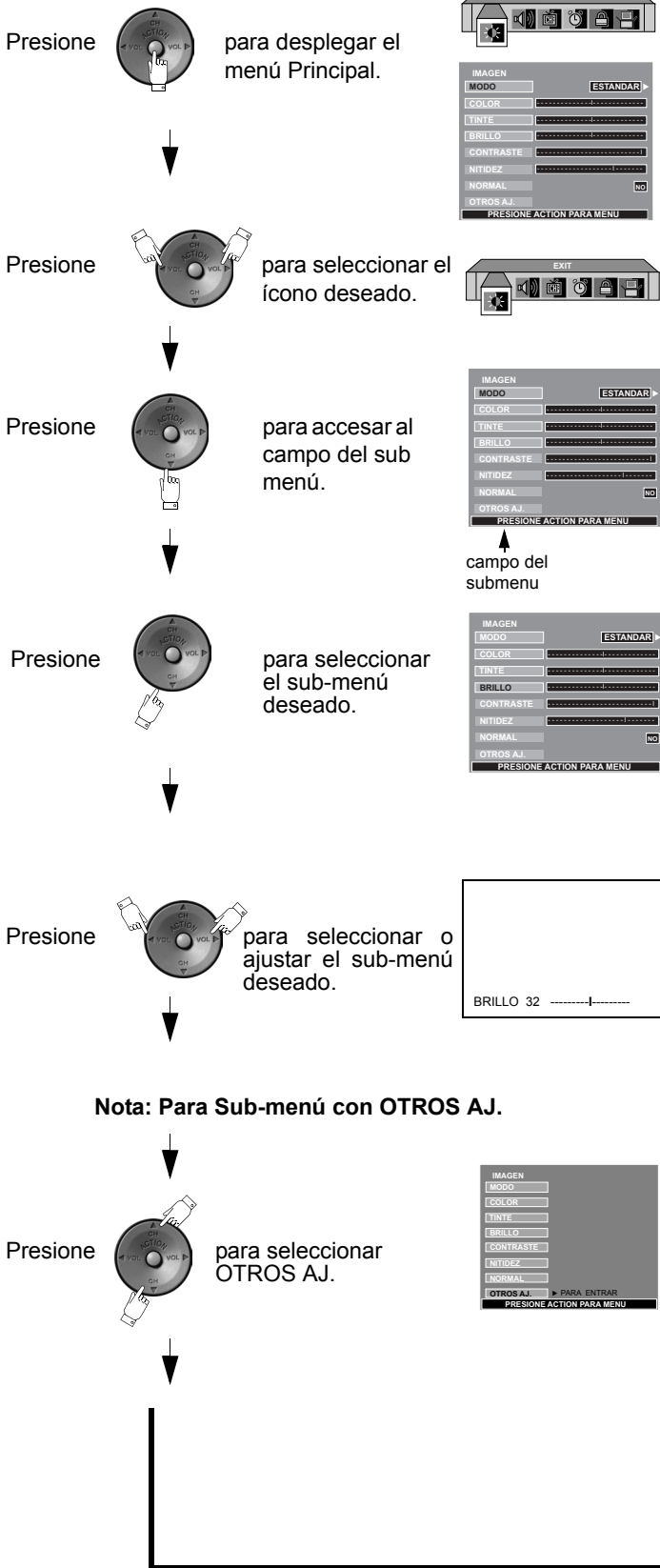

ESPAÑOL

Operación del Menu de Íconos

IMÁGEN

Nota: Mientras las funciones del sub-menu están remarcadas, presione **VOL ▶** para ajustar o activar.

- MODO - Le permite escoger uno de tres modos de imagen preseleccionados para ver el programa. El seleccionar esta función también afectará Temp Color.

AJUSTES PREDISPUESTOS DE FABRICA PARA MODO Y TEMP COLOR

MODO	TEMP. COLOR
VIVIDO	AZUL
ESTANDAR	NORMAL
CINEMA	ROJO

Nota: Cada modo tiene sus propios ajustes de imagen Color, brillo, tinte, contraste y nitidez y de Temp. Color.

- VIVIDO - Este el modo de fábrica. Crea una imagen de contraste y nitidez mejorados para ver se en un cuarto bien iluminado.
- ESTANDAR - Este el modo de fábrica. Crea una imagen de contraste y nitidez mejorados para ver se en un cuarto bien iluminado.
- CINEMA - Seleccione este modo par ver películas en un cuarto oscuro. Provee una imagen más suave, tipo cine.
- COLOR - Ajusta la intensidad del color deseada.
- TINTE - Ajusta los tonos naturales de la piel.
- BRILLO - Ajusta las áreas oscuras para detalles más nítidos.
- CONTRASTE - Ajusta las área blancas de la imagen.
- NITIDEZ - Ajusta para dar mejor claridad a los detalles de la silueta.
- NORMAL - Reajusta todas las modificaciones de la imagen a los predispuestos de fábrica.

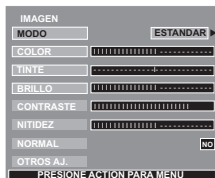

OTROS AJ.

Seleccione OTROS AJ. y presione **VOL ▶** par desplegar el sub sub-menú.

Nota: Mientras las funciones del sub-menú están remarcadas, presione **VOL ▶** para seleccionar o activar.

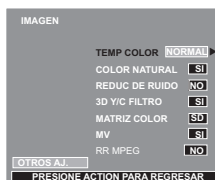

- TEMP COLOR (temperatura) - Para aumentar o disminuir el rojo y el azul para acomodarse a las preferencias personales.
- COLOR NATURAL - Esta función expande el rango de reproducción del color, lo que resulta en imágenes más vivas con una graduación de colores más natural y tonos más delicados.
- REDUC DE RUIDO - Reduce el ruido de canal normalmente llamado "nieve".
- 3D Y/C FILTRO - Minimiza el ruido y cruce de color en la imagen.

- MATRIZ COLOR - Disponible solo con señal 480p. Seleccione HD o SD para ajuste automático de los parámetros de color para transmisiones de HD (alta definición) y SD (definición estándar). Esta función no se puede seleccionar cuando se ve programación regular de TV (NTSC).

Nota: Cuando esté viendo una señal de DTV en un formato no-estándar, puede cambiar los parámetros de color manualmente para obtener una mejor calidad de imagen.

- MV (Modulación de velocidad) - Incrementa la nitidez de la imagen y da mejor transición de blancos a negros.
- RR MPEG - Esta característica reduce el ruido de "bloques" ocasionado por la compresión de video MPEG utilizado en DVD y HDTV.

AUDIO

Nota: Mientras las funciones del sub-menú están remarcadas, presione **VOL ▶** para ajustar o activar.

- MODO - Seleccione ESTEREO, SPA (Programa Secundario de audio) o MONO. (Use MONO cuando la señal de estéreo es débil.)
- BAJOS - Aumenta o disminuye los sonidos bajos
- ALTOS - Aumenta o disminuye los sonidos altos.
- BALANCE - Enfatisa el volumen del altavoz derecho / izquierdo.
- NORMAL - Reajusta BAJOS, ALTOS y BALANCE a los niveles prefijados de fábrica.



OTROS AJ.

Nota: Mientras las funciones del sub sub-menú están remarcadas, presione **VOL ▶** para seleccionar o activar.



- SONIDO IA - Automáticamente mantiene el volumen constante entre programas y comerciales.
- BBE® - El Sonido de Alta Definición BBE restaura la claridad y presencia para un mejor entendimiento del habla y realismo musical.
- ENVOLVENTE - Sonido envolvente tridimensional con dos altavoces.
- HDMI In - Cuando se utilice HDMI, esta opción le permitirá cambiar entre entrada analógica y entrada digital.
 - Auto - Selecciona automáticamente señal analógica/Digital.
 - Digital - Solo entrada digital.
 - Analogo - Solo entrada Analoga.
- ALTAVOCES - Esta funcion se utiliza cuando se concta la salida de audio a un amplificador EXTERNO.
 - SI - Los Altavoces de la televisión funcionan normalmente.
 - APAGADAS Y SALIDA DE AUDIO VARIABLE - Los Altavoces de la TV están apagados, el sonido es ajustable mediante la televisión.

AUDIO (cont.)

OTROS AJ. (cont.)

- Nota:** La opción Apagadas y Salida de Audio variable no esta disponible en el modelo CT-30WC14.
- APAGADAS Y SALIDA DE AUDIO FIJA - Los Altavoces de la TV están apagados, el sonido es ajustable sólo mediante el amplificador externo.

CANALES

BÚSQUEDA - Seleccionar FAV ó TODOS.

Nota: Utilice el teclado numérico del control remoto para seleccionar CANALES FAVORITOS.

FAVORITOS - Para introducir hasta 16 canales favoritos.



OTROS AJ.

Seleccione OTROS AJ. y presione VOL ► para desplegar el sub sub-menú.

- PREFIJADO - Asigne los números de canal para los títulos/siglas prefijados.

Procedimiento

- Presione CH ▼ para seleccionar el título prefijado deseado.
- Use los botones numéricos del control remoto para seleccionar el canal deseado (hacer referencia a su guía de TV local).

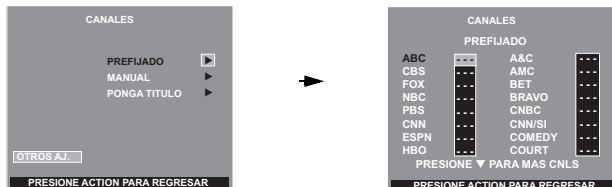

Nota: Para borrar un canal, presione ◀ VOL cuando el canal está seleccionado

- MANUAL - Para introducir los números y títulos manualmente.

Nota: Use los botones numéricos del control remoto para seleccionar el canal deseado (hacer referencia a su guía de TV local).

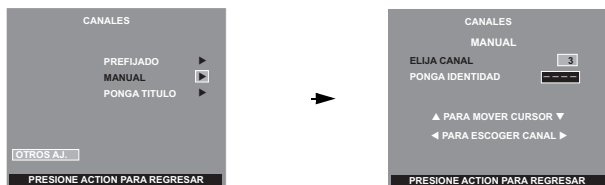

- PONGA TÍTULO - Para clasificar las conexiones de entrada de vídeo que se visualizan en la pantalla.

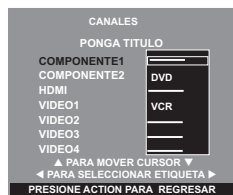
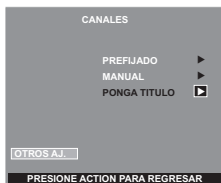

Para modelo CT-30WC14 solamente.

Procedimiento

- Presione CH ▼ ó CH ▲ para mover cursor.
- Presione ◀ VOL ó VOL ► para seleccionar la etiqueta de entrada predefinida (ver tabla inferior).

Tabla de etiquetas de entrada

Etiqueta	Cuando usar
VCR	Seleccione cuando tiene conectada una VCR a la entrada de vídeo
DVD	Seleccione cuando tiene conectado un DVD a la entrada de vídeo.
BRINCAR	Seleccione para saltar esa entrada cuando no está en uso
CABLE	Seleccione cuando tiene conectado un decodificador de cable a la entrada de vídeo.
DBS	Seleccione cuando tiene conectado un DBS a la entrada de vídeo.
DTV STB	Seleccione cuando tiene conectado un Decodificador de Televisión Digital a la entrada de vídeo.
PVR (Grabadoras de Video Personal)	Seleccione cuando tiene conectada una Grabadora de Video Personal a la entrada de vídeo.
JUEGO	Seleccione cuando tiene conectado un Juego a la entrada de vídeo.
AUX	Seleccione cuando tiene otro aparato conctado
	Seleccione para borrar la etiqueta

CRONOMETRO



Nota: Utilice CH ▲ o CH ▼ para remarcar y utilice ◀ VOL o VOL ► para seleccionar.



- APAGADO - En el menú de Cronómetro, seleccione Apagado para programar la Televisión en 30, 60 ó 90 minutos. Seleccione NO para desactivar el Cronómetro.

- Cronom 1 y Cronom 2 - Seleccione uno ó dos cronómetros, para encender y apagar la televisión a la hora, canal, días seleccionados.

Notas:

- La televisión se activado automáticamente después de 90 minutos cuando se encendió con el CRONOMETRO. Si se selecciona APAGAR o si se presiona una tecla, el apagado automático de 90 minutos se cancela.
- El CRONOMETRO está activo cuando la televisión está apagada o encendida. La televisión cambiará al canal seleccionado a la hora seleccionada según se ajustó en el CRONOMETRO.

- Ajuste del reloj - Ajuste la hora y día de la semana.

BLOQUEO

- ❑ **CREAR CLAVE** - Use el teclado numérico para introducir su código de cuatro dígitos. (Use un código fácil de recordar, y escríbalo en un lugar seguro.)

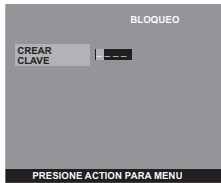

- ❑ **BLOQUEO** - para prevenir juegos de vídeo y videocasetes de ser vistos. Use un código que sea fácil de recordar y escríbalo en un lugar seguro.

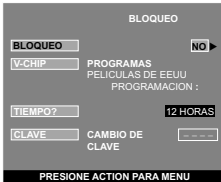

Notas:

- Si usted no recuerda su código, el BLOQUEO se desactivará en 12, 24, ó 48 horas dependiendo de lo que esté ajustado. Sea cuidadoso al seleccionar SIEMPRE. Si SIEMPRE ha sido seleccionado, y olvida su código secreto, la TV debe ser atendida por un técnico calificado para limpiar el ajuste de BLOQUEO.
- Si selecciona CAMBIO DE CLAVE, e introduce un código diferente al usado previamente en el menú de BLOQUEO, su nuevo código queda como el código definitivo.

Procedimiento

- Presione **VOL ▶** para seleccionar.
 - NO - Para apagar la función de bloqueo.
 - JUEGO - Para bloquear las canales 3, 4 y las entradas de vídeo.
 - CANAL - Para bloquear hasta cuatro canales de su elección
 - TODOS - Para bloquear todos los canales y entradas de vídeo.



ACTION

- Presione **●** dos veces **CH ▼** para seleccionar cuánto tiempo?.
- Presione **VOL ▶** para seleccionar 12 Horas, 24 Horas, 48 Horas ó Siempre.

Nota: Si **BLOQUEO, CANAL o TODOS** está activado, y se selecciona alguna de las entradas de video o canales bloqueados, el mensaje **BLOQUEADO** aparecerá en la esquina superior derecha de la pantalla de la televisión.

- ❑ **V-CHIP** - Tecnología V-CHIP permite usar clasificaciones al ver programas de televisión. Esta innovación permite a los padres bloquear varios tipos de programación de TV a su discreción.

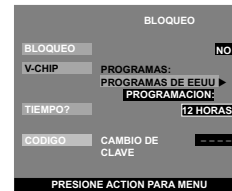

Procedimiento

- Presione **CH ▼** para remarcar **INGRESAR CLAVE**
- Use el teclado numérico para introducir su código de cuatro dígitos. (Use un código fácil de recordar, y escríbalo en un lugar seguro.)
- Presione **CH ▼** para remarcar **V-CHIP**.
- Presione **◀ VOL ó VOL ▶** para seleccionar **PROGRAMAS DE EEUU, PELICULAS DE EEUU, INGLES DE CANADA o FRANCES DE CANADA**.
- Presione **CH ▼** para seleccionar **PROGRAMACION**.
- Presione **◀ VOL ó VOL ▶** para desplegar la tabla de clasificación **Programas EEUU, Películas EEUU, Inglés de Canada ó Francés de Canada**.
- Presione **VOL ▶** para seleccionar **SI ó NO**.
- Presione **CH ▼** para seleccionar **NO CLASIFICADOS** para **Programas de EEUU y Películas de EEUU o VER NO CLASIFICADOS** para **Inglés de Canada y Francés de Canada**.
- Presione **VOL ▶** para seleccionar **SI ó NO**.

Programas de EEUU

Las características de este modelo de televisión y la Tecnología V-CHIP permite usar clasificaciones al ver programas de televisión. Esta innovación permite a los padres bloquear varios tipos de programación de TV a su discreción.

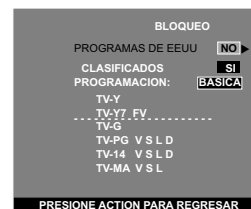

Nota: Si se selecciona "SI" se recibirán programas **NO CLASIFICADOS**. Si se selecciona "NO" se bloquearán los programas **NO CLASIFICADOS**.

Procedimiento

- Presione **CH ▼** para seleccionar **PROGRAMACION**.
- Presione **VOL ▶** para seleccionar **BASICA ó DETALLADA**.
 - BASICA** - Solo le permite seleccionar clasificaciones generales como **TV-Y, TV-PG, etc.**
 - DETALLADA** - Le permite seleccionar clasificaciones generales y contenido como **V, L, etc.**
- Presione **CH ▼** ó **CH ▲** para mover el cursor entre las diferentes clasificaciones.
- Use **◀ VOL ó VOL ▶** para seleccionar las clasificaciones que desea bloquear (**ROJO**) y desactivar el bloqueo (**VERDE**).

BLOQUEO (cont.)

Programas de EEUU (cont.)

- Presione **ACTION** dos veces para regresar V-CHIP SET.
- Presione **CH ▼** para realzar TIEMPO?
- Presione **◀ VOL** ó **VOL ▶** para seleccionar 12, 24, 48 horas ó SIEMPRE.
- Presione **ACTION** dos veces para regresar al Menu Principal, despues presione **CH ▲** para salir.

Precauciones del Cliente

El sistema V-CHIP que es usado en este equipo es capaz de bloquear programas "NO CLASIFICADOS" (no clasificados, clasificación no aplicable y ninguna) de acuerdo a la sección 15.120(e)(2) del Comité Federal de Comunicaciones de los Estados Unidos. Si la opción de bloqueo "NO CLASIFICADO" es escogida "pueden ocurrir resultados inesperados y posiblemente confusos, además usted podría no recibir boletines de emergencia o cualquiera de los siguientes tipos de programación:"

- Boletines de Emergencia (como mensajes de EAS (Servicios de Alerta en Emergencias, advertencias del clima y otros)
- Programas originados localmente
- Noticias
- Política
- Anuncios de Servicio Público
- Religioso
- Deportes
- Estado del Tiempo

Tabla De Programas De EEUU

NR	No clasificado. VEA PRECAUCIONES DEL CLIENTE.
TV-Y	Todos los niños. Los temas y elementos en este programa están especialmente diseñados para un público infantil, incluyendo niños de 2-6 años.
TV-Y7	Dirigido a niños mayores. Los temas y elementos en este programa pueden incluir ligera violencia física o cómica, o puede asustar a niños menores de 7 años.
TV-G	Audiencia General. Contiene poca o nada de violencia, nada de lenguaje fuerte, y poco o nada de diálogo o situaciones con contenido sexual.
TV-PG	Guía de los padres sugerida. El programa puede contener lenguaje obsceno infrecuente, violencia limitada, diálogos o situaciones sexualmente sugestivas.
TV-14	Advertencia a los padres. Este programa puede contener temas sofisticados, contenido sexual, lenguaje inapropiado, y violencia más intensa.
TV-MA	Sólo audiencia Madura. Este programa puede contener temas para adultos, lenguaje profano, violencia gráfica y contenido sexual explícito.
FV	FANTASIA/ CARICATURAS CON VIOLENCIA
V	VIOLENCIA
S	SEXO
L	LENGUAJE OFENSIVO
D	DIALOGO CON CONTENIDO SEXUAL

Películas de EEUU

Las características de este modelo de televisión y la "Tecnología V-CHIP" permite usar clasificaciones al ver películas o vídeos. Esta innovación permite a los padres bloquear varios tipos de películas y vídeos a su discreción.

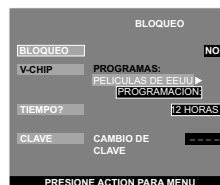

Nota: Algunas veces las películas no son clasificadas por una variedad de razones. Películas antiguas y extranjeras normalmente no tienen clasificación.

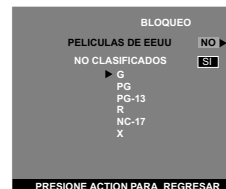

Procedimiento

- Presione **CH ▼** ó **CH ▲** para mover el cursor entre las diferentes clasificaciones.
- Use **◀ VOL** ó **VOL ▶** para seleccionar las clasificaciones que desea bloquear (**ROJO**) y desactivar el bloqueo (**VERDE**).
- Presione **ACTION** dos veces para regresar V-CHIP SET.
- Presione **CH ▼** para realzar TIEMPO?.
- Presione **◀ VOL** ó **VOL ▶** para seleccionar 12, 24, 48 horas ó SIEMPRE.
- Presione **ACTION** dos veces para para regresar al Menu Principal, despues presione **CH ▲** para salir.

Tabla De Clasificacion De Peliculas De EEUU

NR	PROGRAMA NO CLASIFICADO Y NA (NO APLICABLE). Película que no ha sido clasificada o que la clasificación no aplica.
G	AUDIENCIA GENERAL. Se admiten todas las edades.
PG	GUIA DE LOS PADRES SUGERIDA. Con material no aconsejable para niños..
PG-13	FUERTE SUPERVISION DE LOS PADRES. Con material que puede ser inapropiado para niños menores de 13 años.
R	RESTRINGIDO. Menores de 17 años necesitan ir acompañados de uno de los padres ó un adulto.
NC-17	NO SE ADMITE NADIE DE 17 AÑOS O MENOS.
X	SOLO ADULTOS.

BLOQUEO (cont.)

Inglés de Canada

Las características de este modelo de televisión y la "Tecnología V-CHIP" permite usar clasificaciones al ver películas o vídeos. Esta innovación permite a los padres bloquear varios tipos de películas y vídeos a su discreción.

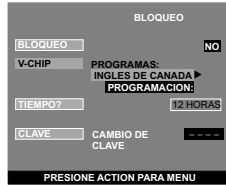

Nota: E (Exento) Los programas exentos incluyen: noticieros, deportivos, documentales y programas informativos; programas de entretenimiento, videos musicales, y programación variada.

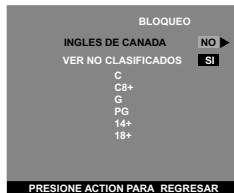

Procedimiento

- Presione **CH ▼** ó **CH ▲** para mover el cursor entre las diferentes clasificaciones.
- Use **◀ VOL** ó **VOL ▶** para seleccionar las clasificaciones que desea bloquear (ROJO) y desactivar el bloqueo (VERDE).
- Presione **ACTION** dos veces para regresar V-CHIP SET.
- Presione **CH ▼** para realizar TIEMPO?
- Presione **◀ VOL** ó **VOL ▶** para seleccionar 12, 24, 48 horas o SIEMPRE.
- Presione **ACTION** dos veces para regresar para regresar al Menu Principal, despues presione **CH ▲** para salir.

Tabla De Ingles De Canada

E	Exento - Los programas exentos incluyen: noticieros, deportivos, documentales y programas informativos; programas de entretenimiento, videos musicales, y programación variada.
c	Programación dirigida a niños menores de 8 años. No contiene lenguaje ofensivo, sexual ni desnudos.
C8+	Programación considerada apta para niños de 8 años en adelante. No tiene contenido sexual ni desnudos.
G	AUDIENCIA GENERAL. Se admiten todas las edades.
PG	GUIA DE LOS PADRES SUGERIDA. Con material no aconsejable para niños.
14+	Programación que por su contenido no es recomendada para espectadores menores de 14 años. Se recomienda a los padres discreción con audiencia adolenscente.
18	SOLO ADULTOS

Francés de Canada

Las características de este modelo de televisión y la "Tecnología V-CHIP" permite usar clasificaciones al ver películas o vídeos. Esta innovación permite a los padres bloquear varios tipos de películas y vídeos a su discreción.

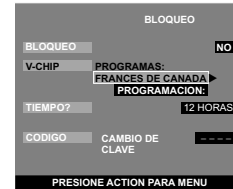

Nota: E (Si se selecciona "SI" se recibirán programas NO CLASIFICADOS. Si se selecciona "NO" se bloquearán los programas NO CLASIFICADOS.

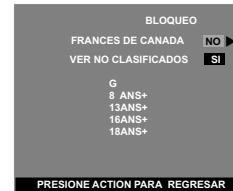

Procedimiento

- Presione **CH ▼** ó **CH ▲** para mover el cursor entre la diferentes clasificaciones.
- Use **◀ VOL** ó **VOL ▶** para seleccionar las clasificaciones que desea bloquear (ROJO) y desactivar el bloqueo (VERDE).
- Presione **ACTION** dos veces para regresar V-CHIP SET.
- Presione **CH ▼** para realizar TIEMPO?
- Presione **◀ VOL** ó **VOL ▶** para seleccionar 12, 24, 48 horas o SIEMPRE.
- Presione **ACTION** dos veces para regresar para regresar al Menu Principal, despues presione **CH ▲** para salir.

Tabla De Clasificaciones Para El Frances De Canada

E	Exento - Programación exenta.
G	Audiencia General. Contiene poca o nada de violencia, nada de lenguaje fuerte, y poco o nada de dialogo o situaciones con contenido sexual.
8 ans +	8+ General - No recomendada para niños pequeños. Programación dirigida a la audiencia general, pero con ligero u ocasional contenido de violencia. Se recomienda supervisión de un adulto.
13 ans +	Programación no recomienda para niños menores de 13 años - Puede contener algunas escenas violentas que podrían asustar a los menores. Se recomienda enfáticamente supervisión de un adulto.
16 ans +	Programación no recomienda para menores de 16 años - Contiene frecuentes escenas de violencia o violencia intensa.
18 ans +	Programación solo para adultos - contiene escenas de violencia o de violencia extrema.



BLOQUEO (cont.)

Mensaje de Bloqueo de Imagen Principal y SPLIT

Si el V-Chip está activado y el programa excede el límite de clasificación ajustado por el usuario, aparecerá el mensaje de bloqueo y el sonido será desactivado. Si desea continuar viendo el programa introduzca su código secreto. Después de introducir el código, todos los bloqueos y clasificaciones son desactivados hasta apagar la televisión o hasta que todos los ajustes sean desactivados.

Nota: Si el código secreto es introducido para anular las clasificaciones, deberá reajustar todas las clasificaciones mediante reprogramación ó apagando la TV.



Nota: Para desbloquear la imagen SPLIT, presione el botón **SPLIT CTRL** , el indicador  se mostrara en pantalla y luego introduzca el código secreto de cuatro dígitos.

AJUSTE 

Mientras el sub-menu se encuentre remarcado, presione **VOL ▶** para seleccionar o activar funciones.



IDIOMA/LANGUE - Seleccione el idioma del menú ENGLISH (Inglés), ESPAÑOL ó FRANCAIS (Francés).

CC EN MUDO - Activa la modalidad de subtítulos en pantalla cuando el botón MUTE (MUDO) en el control remoto es presionado.

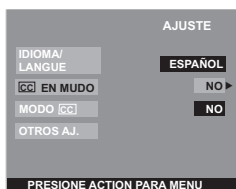

MODO CC - Esta televisión tiene un decodificador integrado que despliega subtítulos (texto en letras blancas o de colores sobre un fondo negro) en pantalla. Permite al usuario leer el diálogo de un programa de televisión u otra información. El programa visto debe incluir la modalidad de subtítulos para que ésta función opere.

- NO - Cuando no se desea la modalidad de subtítulos.
- C1 - Para que la información relacionada con el vídeo sea desplegada en hasta 4 líneas en pantalla a la vez. (No bloquea partes relevantes de la imagen). El texto puede ser en cualquier idioma.
- C2 a C4 - Otras modalidades de información relacionada con el video.

- T1 a T4 - Para que la guía de la programación o cualquier otra información sea desplegada en pantalla, cuando sea disponible. (Bloquea una gran porción de la imagen en la pantalla de la televisión).

Nota: Se recomienda el modo C1 para ver subtítulos.

OTROS AJ.

Seleccione la opción OTROS AJ. y presione **VOL ▶** para entrar al campo del sub sub-menú.

Nota: Mientras las opciones del sub-menú están seleccionadas, presione **VOL ▶** para ajustar o activar.

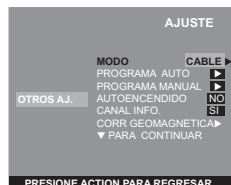

- MODO - Para seleccionar la modalidad de TV (antena) o CABLE dependiendo de la fuente de la señal.
- PROGRAMA AUTO - Para programar automáticamente todos los canales con señal.
- PROGRAMA MANUAL - Para manualmente incluir o borrar canales.
- AUTOENCENDIDO - Seleccione SI para encender la televisión al mismo tiempo que el Decodificador de Cable u otros componentes, ó seleccione NO, para no hacerlo.
- CANAL INFO - Seleccione SI para desplegar la información cuando cambie de canal
- CORR GEOMAGNETICA - Debido al Campo Magnético de cada zona, serán necesarios algunos ajustes.

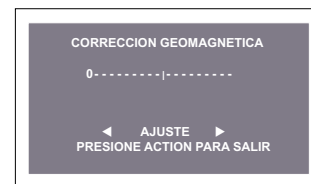
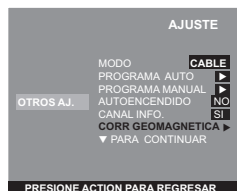

- INCLINACION - Ajusta la inclinación del cuadro debido al campo magnético de la tierra en el área.

Procedimiento



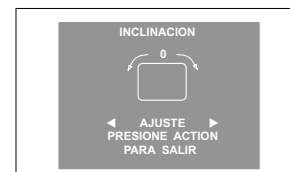
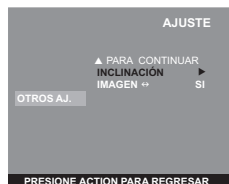



















- Presione **VOL ▶** para desplegar el menú de ajustes.
- Presione **◀ VOL** o **VOL ▶** para ajustar la inclinación de imagen.



- IMAGEN ↔ - Esta opción previene la retención de la imagen cuando una imagen permanece fija por un período largo de tiempo. Cuando se selecciona esta opción (ENCENDIDO), la imagen cambia de posición hacia arriba o abajo en incrementos pequeños al cambiar de canal o cuando permanece una imagen fija durante mucho tiempo. Se recomienda seleccionar SI para esta opción.

Cuadro de Localización de Fallas

Antes de solicitar servicio, establezca los síntomas y lleve a cabo las siguientes posibles soluciones.

SONIDO	IMAGEN	Soluciones
 Sonido Ruidoso	 Imagen Moteada	Ajuste la Ubicación y/o Conexión de la Antena
 Sonido Ruidoso	 Imagen Múltiple / Corrimiento de color en imagen	Ajuste la Ubicación y la Conexión de la Antena Revise el Cable de Entrada de la Antena
 Sonido Ruidoso	 Interferencia	Aleje la TV de los Aparatos Electrodomésticos, Luces, Vehículos y Equipo Médico
 Sin Sonido	 Imagen Normal	Aumente el Volúmen Revise Mute (Mudo) Revise en el Menú de Audio: ALTAVOCES > SI Cambie el Canal
 Sonido Ruidoso	 Sin Imagen/Con Motas	Ajuste apropiadamente la modalidad de TV o del Cable Revise los Cables de la Antena
 Sin Sonido	 Sin Imagen / Sin SPLIT	Revise que el Cable de Corriente este Enchufado a una toma de Corriente Activa Ajuste los Controles de Brillo y Audio Cambie el Canal Revise las Conexiones del Cable Programa el Control Remoto otra vez Revise la Operación de la Segunda Fuente de Video Asegurese de no conectar la PC a la entrada HDMI.
 Sonido Normal	 La imagen se recorre ligeramente al encender el receptor, cuando se cambia de canal ó dentro de un periodo de 2 horas.	Esta es una condición normal. Esta función puede ser desactivada. Sin embargo, el desactivar esta función puede causar retención en la imager por lo cual no es recommendado. (ver pág. 25)
 Sonido Normal	 Sin Color	Confirme que los cables estén conectados a los conectores correctos Ajuste el Color Cambie el Canal Verifique que el cable de S-Video no tenga contactos rotos
 Sonido Erróneo	 Imagen Normal	Revise en el menú de AUDIO que el Ajuste se encuentre en Estéreo o Mono, no en SPA
 Sonido Normal	 Caja Negra en Pantalla	Cambie CC (Subtítulos) de la Modalidad de Texto a NO
 Sonido Normal	 Imagen Normal	Reemplace las Pilas del Control Remoto
Operación Intermitente del Control Remoto		El teclado puede estar bloqueado. Para desbloquear, prisione ACTION y TV/VIDEO en el teclado frontal simultáneamente , luego prisione ACTION y ◀ VOL simultáneamente .
Sin efecto de los botones del panel frontal		

Numerales

3D Y/C Filtro 19

A

Ajuste 24

Ajuste del reloj 20

Altavoces 19

Altos 19

Apagado 20

Audio 19

Autoencendido 24

B

Bajos 19

Balance 19

BBE 19

Bloqueo 21

Botón ASPECT 10

Botón BBE 10

Botón Freeze 11

Botón SAP 10

Botón Search 11

Botón TV/VIDEO 11

Botones de la Operación de Pantalla de SPLIT 11

Brillo 19

Busqueda 20

C

Cable de Suministro de Corriente Alternas 5

Canal 21

Canal Info 24

Canales 20

Características especiales 10

CC En MUDO 24

Cinema 19

Códigos de Componentes 15, 16, 17

Códigos para CD reproductor de CD 17

Códigos para DBS 16

Códigos para Decodificador de Cable 16

Códigos para DVD 16

Códigos para Equipos de Casete 17

Códigos para Grabadoras Personales de Video 17

Códigos para Receptores 17

Códigos para VCR 16

Color 19

Color Natural 19

Conexión de Antena 5

Conexión de cable 5

Conexión de Cable / Antena 5

Conexión de entrada HDMI 9

Conexión de la Videocasetera 7

Conexión de Salida del Programa (PROG OUT) 9

Conexión del Amplificador de Sonido 8

Conexión del Decodificador de Cable 7

Conexión del Decodificador de Televisión Digital ó DVD 8

Conexiones de Cable Opcional 5

Conexiones de Equipo Opcional 7

Conexiones del Decodificador de Cable y Videocasetera 7

Contraste 19

Correccion Geomagnetica 6, 24

Crear Clave 21

Cronom 1 y Cronom 2 20

Cronómetro 20

Cuadro de Localización de Fallas 25

Cuidado y Limpieza 4

E

Envolvente 19

Especificaciones 4

Estandar 19

F

Favoritos 20

Felicidades 4

Formatos compatible 9

Francés de Canada 23

Función de congelamiento de imagen principal 11

G

Gabinete y Control Remoto 4

H

HDMI In 19

I

Idioma/langue 6, 24

Imagen 19

Imagen ↔ 24

Inclinacion 6, 24

Información Importante 1

Inglés de Canada 23

Instalación 5

Instalación de Pilas en el Control Remoto 5

J

Juego 21

M

Matriz Color 19

Mensaje de Bloqueo de Imagen Principal y SPLIT 24

Modo 6, 19, 24

Modo CC 24

MV (Modulación de velocidad) 19

N

Navegación básica del menu 18

Nitidez 19

Normal 19

O

Operación de Componentes con el control remoto 13

Operación de DBS 13

Operación de decodificador de Cable 14

Operación de DTV 14

Operación de DVD 13

Operación de PVR 14

Operación de receptor de audio 14

Operación de reproductor de casetes 14

Operación de reproductor de disco compacto 13

Operación de SPLIT 10

Operación de SPLIT con un Decodificador de Cable 10

Operación de una Videocasetera 13

Operación del Control Remoto 12

Operación del Menu de Iconos 19

P

Panel de Control Frontal 8

Películas de EEUU 22

Ponga Titulo 20

Prefijado 20

Programa Auto 6, 24

Programa Manual 24

Programación del Control Remoto 15

Programación Inicial 6

Programación sin Código 15

Programas de EEUU 21

R

Reduc de Ruido 19

Registro del Usuario 4

RR MPEG 19

S

Selección directa de la fuente de video 11

Sobre HDMI 9

Sonido IA 19

T

Tabla de Características 4

Tabla de Clasificación de Películas de EEUU 22

Tabla de Clasificaciones para el Frances de Canada 23

Tabla de Contenido 3

Tabla de Ingles De Canada 23

Tabla de Programas de EEUU 22

Temp Color 19

Tinte 19

U

Ubicación de la Televisión 5

V

V-Chip 21



ATTENTION
RISQUE DE CHOCS ÉLECTRIQUES
NE PAS OUVRIR



ATTENTION: Afin de prévenir le risque de chocs électriques, ne pas retirer les vis. Toute réparation devrait être confiée à un personnel qualifié.

Le symbole de l'éclair dans un triangle équilatéral indique la présence d'une tension suffisamment élevée pour engendrer un risque de chocs électriques.

Le point d'exclamation dans un triangle équilatéral indique que le manuel d'utilisation inclus avec l'appareil contient d'importantes recommandations quant au fonctionnement et à l'entretien de ce dernier.



Le symbole d'isolation de Classe II (un carré dans un carré) indique que cet appareil a été évalué et testé pour être conforme aux exigences relatives à l'isolation de Classe II.

Le symbole d'isolation de Classe II (un carré dans un carré) indique que cet appareil a été évalué et testé pour être conforme aux exigences relatives à l'isolation de Classe II.

ATTENTION: Afin de prévenir tout risque d'incendie, ne pas exposer l'appareil à la pluie ou à une humidité excessive. Éviter également de placer des objets sur l'appareil.

ne pas exposer l'appareil à la pluie ou à une humidité excessive. Éviter également de placer des objets sur l'appareil.

Lire ces instructions au complet avant d'utiliser l'appareil.

Le contenu du présent manuel peut être modifié sans préavis.

Copyright 2004. Matsushita Electric Corporation of America. Tous droits réservés.

Toute reproduction ou distribution non autorisée constitue une violation de la loi sur les droits d'auteur.

Renseignements importants

AVERTISSEMENT DU FCC: TOUTE MODIFICATION APPORTÉE À CE TÉLÉVISEUR QUI N'EST PAS EXPRESSÉMENT APPROUVÉE PAR MATSUSHITA ELECTRIC CORPORATION OF AMERICA PEUT CAUSER DES INTERFÉRENCES NUISIBLES LESQUELLES POURRAIENT ENTRAÎNER L'ANNULATION DU DROIT DE L'UTILISATEUR D'OPÉRER CET APPAREIL.

Risque pour l'environnement: Ce produit renferme un tube à rayons cathodiques ainsi que d'autres composants contenant du plomb. L'élimination de ce type de matériaux peut être réglementée dans certaines localités aux fins de protection de l'environnement. Pour des renseignements sur les modalités de recyclage ou d'élimination de ces produits, communiquez avec vos autorités locales.



La marque d'agrément ENERGY STAR[®], un symbole de reconnaissance de l'efficacité énergétique, a été créée par l'agence américaine de protection de l'environnement (EPA) et le ministère de l'Énergie des États-Unis pour aider les consommateurs à identifier les produits susceptibles de leur permettre de faire des économies et de protéger l'environnement par leur rendement énergétique élevé. Les appareils conformes aux normes ENERGY STAR[®] consomment, en général, moins d'énergie que les modèles ordinaires semblables.



HDMI, le logo HDMI et High Definition Multimedia Interface sont des marques de commerce ou des marques déposées de HDMI Licensing LLC.



High Definition Sound

Fabriqué sous licence de BBE Sound, Inc.

Licence autorisée par BBE Sound, Inc. sous USP4638258, 5510752 et 5736897. BBE et le symbole BBE sont des marques déposées de BBE Sound, Inc.

La technologie BBE High Definition Sound améliore la clarté et la présence pour rehausser la qualité des dialogues et le réalisme de la musique.

Renseignements importants à propos de l'utilisation de jeux vidéo, d'ordinateurs et de sources d'images fixes.

MISE EN GARDE: Le marquage ou la rémanence de l'image causé par l'affichage prolongé d'une image fixe n'est pas le résultat d'une défectuosité et n'est donc pas couvert par la garantie.

Le téléviseur est conçu pour afficher des images animées. L'affichage prolongé d'images fixes telles que des images au format "boîte aux lettres" sur un écran de télévision ordinaire (avec des bandes noires dans le haut et le bas), des images au format ordinaire (4:3) non recadrées sur un grand écran (avec des bandes sur chaque côté), des bandes de défilement dans le bas de l'écran, des motifs permanents de certains jeux vidéo, des panneaux de pointage fixes, des logos de canaux ultra lumineux et des motifs en ligne (Internet) ou répétitifs d'ordinateurs devrait être limité.

L'affichage prolongé d'images fixes peut endommager irrémédiablement le tube image, dommage qui prend la forme d'une image fantôme. Pour prévenir de tels dommages, il est recommandé de prendre les mesures suivantes:

- Limiter l'affichage d'images fixes à moins de 15% du temps de visionnement hebdomadaire total.
- Après usage, toujours couper le contact sur le téléviseur.

Renseignements importants (suite)

Informations fournies par la Commission fédérale des communications américaine (FCC)

Cet équipement est conforme aux limites relatives aux appareils numériques de classe B selon les stipulations de la section 15 de réglementation de la FCC. Ces limites ont été instaurées pour fournir une protection raisonnable contre toute interférence radioélectrique et de télévision nuisible en milieu résidentiel. Cet équipement génère, utilise et peut émettre de l'énergie radioélectrique et, s'il n'est pas installé et utilisé conformément aux instructions du fabricant, il peut perturber la réception radio. Cependant, il est toujours possible qu'une installation particulière soit victime d'interférences.

Si cet équipement devait causer des interférences ou en être victime, ce qui peut être vérifié en l'éteignant puis en le remettant sous tension, l'utilisateur est invité à essayer de remédier au problème en prenant les mesures suivantes:

- Réorienter ou déplacer l'antenne réceptrice.
- Augmenter la distance qui sépare l'appareil et le récepteur.
- Raccorder l'appareil à une prise de courant se trouvant sur un circuit différent de celui utilisé par le récepteur.
- Consulter votre revendeur ou un technicien qualifié expérimenté.

Table des matières

Renseignements importants	1	Fonction partage d'écran.....	10
Informations fournies par la Commission fédérale des communications américaine (FCC)	2	Fonctionnement du partage d'écran avec un câblosélecteur.....	10
Dossier du client	4	Touches des fonctions de partage d'écran	11
Entretien et nettoyage.....	4	Touches de partage d'écran (SPLIT CTRL).....	11
Spécifications.....	4	Touche télé/vidéo (TV/VIDEO).....	11
Table des caractéristiques.....	4	Touche de repérage dans le médaillon (SEARCH).	11
Installation.....	5	Touche d'arrêt sur image (FREEZE).....	11
Emplacement du téléviseur	5	Arrêt sur image principale	11
Branchement de sources auxiliaires.....	5	Sélection directe de l'entrée vidéo	11
Cordon d'alimentation.....	5	Fonctionnement de la télécommande.....	12
Câble / antenne	5	Utilisation par télécommande.....	13
Installation des piles de la télécommande	5	Programmation de la télécommande	15
Réglage initial	6	Sans code.....	15
Branchement d'appareils auxiliaires	7	Codes des appareils	15
Branchement à un magnétoscope.....	7	Navigation au menu de base	18
Branchement à un câblosélecteur	7	Fonctionnement avec menus à icônes	19
Branchement à un magnétoscope et un câblosélecteur.....	7	Image	19
Panneau avant des commandes	8	Audio.....	19
Branchement à un amplificateur audio	8	Canaux	20
Branchement d'un décodeur de télévision numérique / lecteur DVD	8	Minuterie	20
Branchement à la prise PROG OUT.....	9	Blocage.....	21
Connexion d'entrée HDMI	9	Régl. Puce.....	21
Caractéristiques spéciales	10	Réglage	24
Touche de format de l'image (ASPECT)	10	Guide de dépannage.....	26
Touche de rendu sonore BBE	10	Index.....	27
Touche de seconde voie audio (SAP)	10		

Nota: Les renseignements sur la garantie et les centres de service se trouvent à la fin de ce manuel.

Félicitations

Votre nouveau téléviseur Tau de Panasonic avec tube image plat a été conçu pour vous procurer une image de qualité avant-gardiste et un son de qualité avec des raccordements audio et vidéo complets pour votre système de cinéma maison. Ce téléviseur a été conçu pour vous procurer de longues années d'agrément. Les tests sévères auxquels il a été soumis et les réglages de précision dont il a fait l'objet sont garantis d'un rendement optimal.

Dossier du client

Les numéros de modèle et de série sont inscrits sur le panneau arrière de l'appareil. Veuillez les noter dans l'espace ci-dessous et conserver ce manuel comme registre de votre achat. Cela en facilitera l'identification en cas de perte ou de vol.

Numéro de modèle

Numéro de série

Entretien et nettoyage

Écran (couper le contact)

- Nettoyer l'écran avec un chiffon doux humecté d'eau savonneuse ou de nettoyant à vitres. **NE JAMAIS UTILISER DE NETTOYANTS ABRASIFS.**
- Éviter toute humidité excessive et bien essuyer.

ATTENTION: Ne pas vaporiser de produit nettoyant directement sur l'écran.

Coffret et télécommande

- Nettoyer le coffret et la télécommande avec un chiffon humide ou humecté d'eau savonneuse. Éviter toute humidité excessive et bien essuyer.
- Ne jamais utiliser de benzène, de solvant ou de produits à base de pétrole.

Spécifications

Les spécifications peuvent être modifiées sans préavis.

Alimentation	
CT-30WC14 (3,6A)	120 V c.a., 60 Hz
CT-30WX54 (3,6A)	
CT-34WX54 (3,6A)	
Bloc d'accord – 181 canaux	VHF-12; UHF-56; Câble-113
Prises d'entrée vidéo	1 V c.-à-c., 75 ohms, prise de type phono
Prises d'entrée audio	500 mV eff. 47 kilohms
Prise de sortie vidéo	1 V c.-à-c., 75 ohms, prise de type phono
Prises de sortie audio	0 – 2,0 V eff. 4,7 kilohms
Prise d'entrée HDMI/HDCP	Type A
Prises d'entrée vidéo composant	75 ohms, prise de type phono
Prises d'entrée S-Vidéo	Connecteur S-Vidéo (Y-C)

Table des caractéristiques

MODÈLES	CT-30WC14	CT-30WX54	CT-34WX54
Caractéristiques			
LANGUE D’AFFICHAGE DES MENUS ANG/ESP/FR	•	•	•
2 BLOCS D’ACCORD/PARTAGE D’ÉCRAN	•	•	•
SOUS-TITRES	•	•	•
PUCE ANTIVIOLENCE	•	•	•
VITESSE DE BALAYAGE NUMÉRIQUE	1080i, 480p	1080i, 480p	1080i, 480p
DOUBLEUR - LIGNES NTSC	480p	480p	480p
NORMALISATION VIDÉO	•	•	•
NORMALISATION AUDIO	•	•	•
STÉRÉO	•	•	•
SON IA	•	•	•
GRAVES/AIGUS/ÉQUILIBRE	•	•	•
SON AMBIOPHONIQUE	•	•	•
BBE	•	•	•
PRISES D’ENTRÉE A/V (ARRIÈRE/AVANT)	3 (2/1)	4 (3/1)	4 (3/1)
PRISE DE SORTIE AUDIO	•	•	•
PRISE D’ENTRÉE HDMI/HDCP	•	•	•
PRISES D’ENTRÉE S-VIDÉO (ARRIÈRE/AVANT)	2 (1/1)	3 (2/1)	3 (2/1)
PRISES D’ENTRÉE VIDÉO COMPOSANT	1	2	2

Installation

Emplacement du téléviseur

Cet appareil peut être utilisé comme partie d'un système cinéma maison. Pour de plus amples détails, consulter un détaillant.

- Protéger l'appareil contre les rayons solaires, un éclairage intense et les reflets.
- Protéger l'appareil contre la chaleur ou l'humidité. Une aération insuffisante pourrait provoquer un dérangement des composantes internes.
- Un éclairage fluorescent peut réduire la portée de la télécommande.
- Éviter de placer le téléviseur près d'un appareil dégageant un champ magnétique, notamment des moteurs, des ventilateurs ou des haut-parleurs externes.

ATTENTION: Ne placer ce téléviseur que sur un meuble ou support recommandé par le fabricant ou vendu avec l'appareil. Déplacer avec précaution tout support à roulettes portant l'appareil afin d'éviter toute blessure que pourrait causer le basculement du support et (ou) du téléviseur. Pour la protection des enfants, s'assurer que le téléviseur est placé sur un meuble stable ne pouvant être basculé, poussé ou tiré et empêchant tout enfant de monter ou de s'asseoir dessus. La chute d'un téléviseur peut causer des blessures graves, voire mortelles.



CT-30WC14, CT-30WC14U:

ATTENTION: N'utiliser que le meuble TY-30WX54T de Panasonic avec ce téléviseur. L'utilisation d'un autre meuble (ou chariot) pourrait causer une instabilité susceptible de provoquer des blessures.

CT-30WX54, CT-30WX54U:

ATTENTION: N'utiliser que le meuble TY-30WX54T de Panasonic avec ce téléviseur. L'utilisation d'un autre meuble (ou chariot) pourrait causer une instabilité susceptible de provoquer des blessures.

CT-34WX54, CT-34WX54:

ATTENTION: N'utiliser que le meuble TY-34WX54T de Panasonic avec ce téléviseur. L'utilisation d'un autre meuble (ou chariot) pourrait causer une instabilité susceptible de provoquer des blessures.

Branchement de sources auxiliaires

Les branchements à d'autres appareils devraient être faits avec des câbles audio et vidéo blindés. Pour de meilleurs résultats:

- Utiliser des câbles coaxiaux blindés de 75 ohms.
- Utiliser les prises d'entrée et de sortie correspondant aux appareils auxiliaires.
- Afin de réduire le risque d'interférence, éviter d'utiliser des câbles longs.

Cordon d'alimentation

ATTENTION: AFIN DE PRÉVENIR TOUT RISQUE D'ÉLECTROCUTION, INSÉRER À FOND LA LAME LA PLUS LARGE DE LA FICHE DANS LA FENTE LA PLUS LARGE DE LA PRISE. NE PAS UTILISER UNE PRISE DANS LAQUELLE LA LAME POLARISÉE NE PEUT ÊTRE INSÉRÉE COMPLÈTEMENT.

PLACER LE CORDON D'ALIMENTATION DANS UN ENDROIT OÙ IL NE RISQUE PAS D'ÊTRE PIÉTINÉ, COINCÉ, ÉCRASÉ, PLIÉ, ETC. FAIRE PARTICULIÈREMENT ATTENTION À SES EXTRÉMITÉS, FICHES ET PRISES COMPRISSES.



Câble / antenne

Pour assurer une réception de qualité optimale, le raccordement à une antenne ou à la câblodistribution est nécessaire.

Câble de la compagnie de câblodistribution

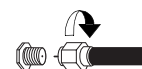

Branchement à la câblodistribution

VHF/UHF 75 ohms (sur le panneau arrière)

Brancher le téléviseur au câble de la compagnie de câblodistribution. Ne serrer qu'à la main. L'utilisation de tout outil (une pince, par exemple) pour serrer peut causer des dommages.

Nota: Il peut être nécessaire d'utiliser un câblesélecteur pour assurer une réception de qualité optimale. Pour des renseignements sur la compatibilité, consulter la compagnie de câblodistribution.

Branchements aux prises d'antenne

Pour une bonne réception des canaux VHF/UHF, le branchement à une antenne est nécessaire. Une antenne extérieure donnera de meilleurs résultats.

Câble d'antenne

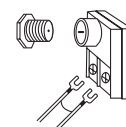

Brancher l'antenne à la prise ANT à l'arrière du téléviseur.

Nota: Le mode câble est implicitement réglé en usine.

Installation des piles de la télécommande

Utiliser deux piles AA (fournies):

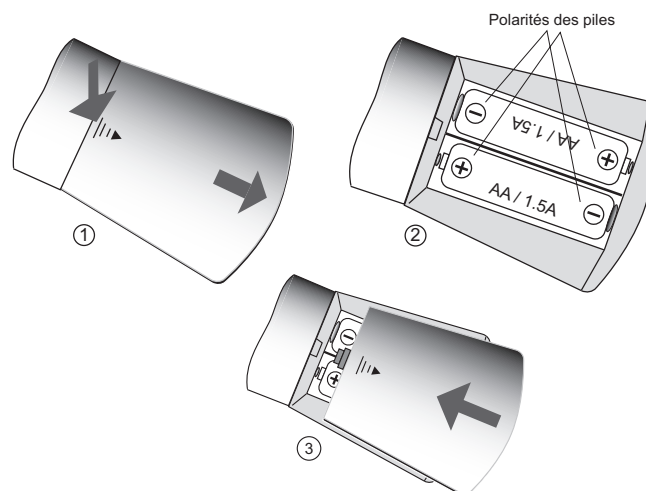

Marche à suivre

1. Renvoyer la télécommande pour qu'elle soit face en bas. Pour retirer le couvercle du logement des piles, appuyer sur l'indication et glisser dans la direction de la flèche.
2. Installer les piles en respectant les polarités (+) et (-).
3. Remettre le couvercle en place.

Nota: Une installation incorrecte peut occasionner une fuite et endommager la télécommande.

Précautions à prendre

- Remplacer les 2 piles à la fois.
- Ne pas utiliser des piles de types différents (carbone zinc avec alcalines).
- Ne pas recharger, court-circuiter, démonter, chauffer ou jeter au feu les piles.

Réglage initial

Pour faciliter l'utilisation, un menu d'auto-réglage initial apparaît à l'écran lors de la mise en marche initiale de l'appareil. Selon les besoins, suivre les directives pour régler les fonctions.

IDIOMA/LANGUE

Pour sélectionner l'affichage des menus en anglais, français ou espagnol.

Marche à suivre

- Appuyer sur la touche **VOL ▶** pour sélectionner **ENGLISH, ESPAÑOL** ou **FRANÇAIS**.

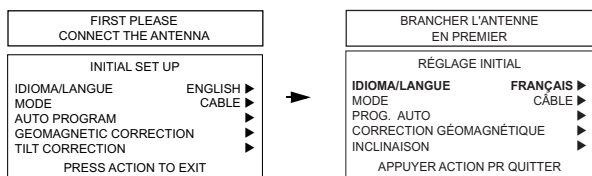

MODE

Pour sélectionner le mode **TÉLÉ** (antenne) ou **CÂBLE** selon la source du signal.

Marche à suivre

- Appuyer sur **VOL ▶** pour sélectionner **TÉLÉ** ou **CÂBLE**.

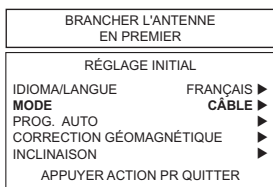

PROG. AUTO

Pour programmer automatiquement tous les canaux avec un signal.

Marche à suivre

- Appuyer sur **VOL ▶** pour amorcer la programmation automatique.

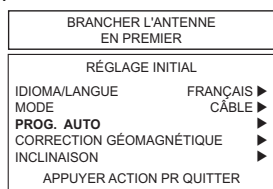

CORRECTION GÉOMAGNÉTIQUE

Ajuste la décoloration due au champ géomagnétique dans certaines régions.

Marche à suivre

- Appuyer sur la touche **VOL ▶** pour afficher le menu de réglage.
- Appuyer sur les touches **◀ VOL** ou **VOL ▶** pour ajuster la décoloration de l'image.

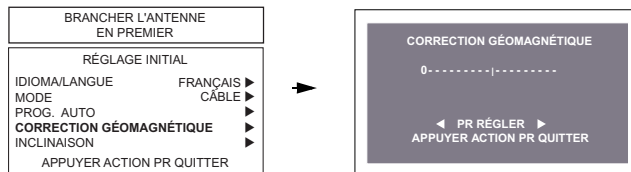

INCLINAISON

Ajuste l'inclinaison due au champ géomagnétique dans certaines régions.

Marche à suivre

- Appuyer sur la touche **VOL ▶** pour afficher le menu de réglage.
- Appuyer sur les touches **◀ VOL** ou **VOL ▶** pour ajuster l'inclinaison de l'image.

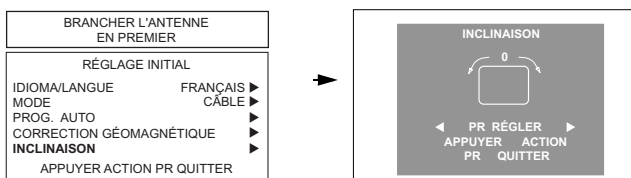

Branchement d'appareils auxiliaires

Nota: La télécommande doit avoir été programmée avec les codes fournis afin de permettre le fonctionnement d'un appareil auxiliaire.

Branchement à un magnéto

Suivre le diagramme ci-dessous lors du branchement d'un magnéto seulement au téléviseur.

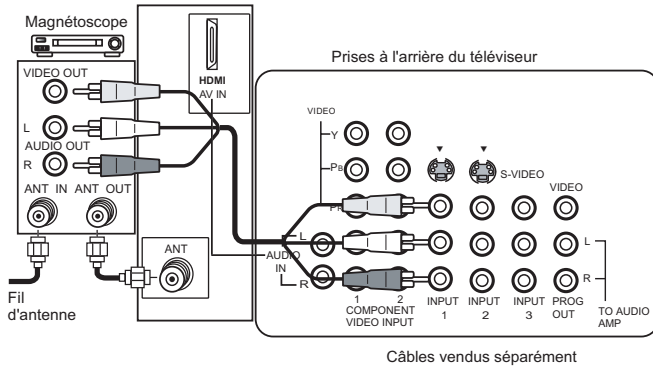

Nota: Les prises A/V arrière varient selon le modèle. Se reporter à la table des caractéristiques à la page 4 pour se renseigner sur les fonctions du modèle utilisé.

Visionnement d'une émission télévisée

Marche à suivre

- Syntoniser le canal désiré sur le téléviseur.

Visionnement d'une source vidéo

Marche à suivre

- Option A
 - Appuyer sur la touche **TV/VIDEO** de la télécommande pour sélectionner l'entrée vidéo (VIDÉO 1, VIDÉO 2, etc.) selon le raccordement au magnéto.
 - Amorcer la lecture.
- Option B
 - Syntoniser le téléviseur au canal 3 ou 4, selon le magnéto.
 - Amorcer la lecture.

Enregistrement d'une émission télévisée

Marche à suivre

- Option A (Enregistrement et visionnement de la même émission)
 - Syntoniser le téléviseur au canal 3 ou 4, selon le magnéto.
 - À l'aide du magnéto, syntoniser le canal diffusant l'émission à enregistrer.
 - Amorcer l'enregistrement.
- Option B (Enregistrement d'une émission durant le visionnement d'une autre émission)
 - Appuyer sur la touche **TV/VIDEO** de la télécommande pour sélectionner l'entrée vidéo (VIDÉO 1, VIDÉO 2, etc.) selon le raccordement au magnéto.
 - À l'aide du magnéto, syntoniser le canal diffusant l'émission à enregistrer.
 - Amorcer l'enregistrement.
 - Appuyer sur la touche **TV/VIDEO** de la télécommande pour retourner au mode télé.
 - Syntoniser sur le téléviseur le canal désiré pour le visionnement.

Branchement à un câblosélecteur

Suivre le diagramme ci-dessous lors du branchement d'un câblosélecteur seulement au téléviseur.

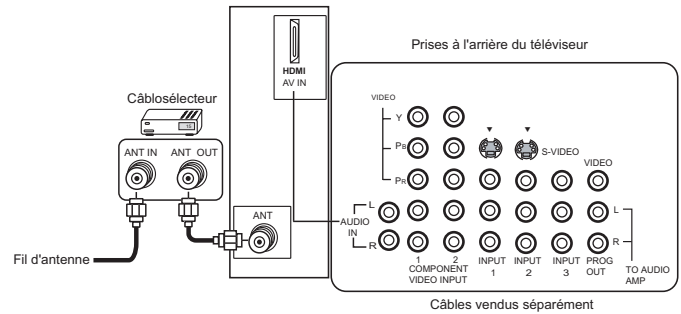

Nota: Les prises A/V arrière varient selon le modèle. Se reporter à la table des caractéristiques à la page 4 pour se renseigner sur les fonctions du modèle utilisé.

Visionnement d'un canal brouillé

Marche à suivre

- Syntoniser le canal 3 sur le téléviseur.
- À l'aide du câblosélecteur, syntoniser le canal brouillé désiré.

Branchement à un magnéto et un câblosélecteur

Suivre le diagramme ci-dessous lors du branchement d'un magnéto et d'un câblosélecteur au téléviseur.

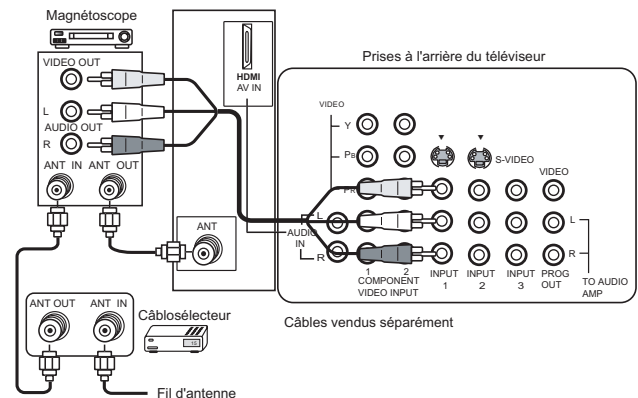

Visionnement d'un canal brouillé

Marche à suivre

- Syntoniser le canal 3 sur le téléviseur.
- À l'aide du câblosélecteur, syntoniser le canal brouillé désiré.

Nota: Les prises A/V arrière varient selon le modèle. Se reporter à la table des caractéristiques à la page 3 pour se renseigner sur les fonctions du modèle utilisé.



Branchement à la prise PROG OUT

Pour utiliser le signal audio et vidéo du téléviseur avec un équipement auxiliaire, brancher ce dernier aux prises PROG OUT et TO AUDIO AMP à l'arrière du téléviseur.

Nota: Si le signal de l'image principale est acheminé à l'entrée vidéo composante ou HDMI, le signal PROG OUT n'est pas disponible.

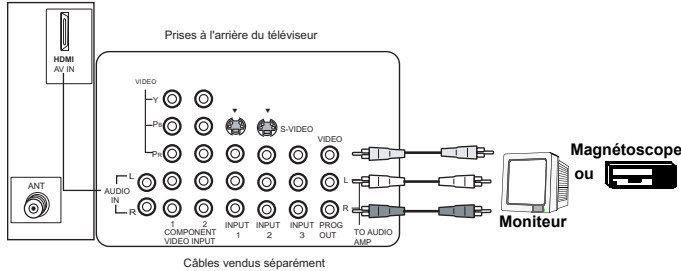

Nota: Les prises A/V arrière varient selon le modèle. Se reporter à la table des caractéristiques à la page 4 pour se renseigner sur les fonctions du modèle utilisé.

Marche à suivre

- Raccorder l'équipement auxiliaire aux prises PROG OUT et TO AUDIO AMP R/L.
- Le signal acheminé à la prise PROG OUT est identique à l'écran du téléviseur.
- Se reporter au manuel afférent à l'équipement utilisé pour les instructions relatives à l'enregistrement et au visionnement.

Connexion d'entrée HDMI [High Definition Multimedia Interface (interface multimédia haute définition)]

À propos de l'interface HDMI

HDMI est la première interface audio/vidéo conçue pour les appareils numériques grand public qui prend en compte plusieurs formats vidéo évolués, sans compression et haute définition ainsi que le format audio multi-canal déjà existant. Une seule prise permet de faire transiter en même temps la vidéo et l'audio. Cette entrée HDMI/HDCP*1 peut être reliée à un appareil électronique grand public qui est conforme à EIA/CEA 861*2, tel qu'un décodeur ou un lecteur DVD pourvu d'un connecteur de sortie HDMI ou DVI. En appliquant sur la prise HDMI de ce téléviseur une source d'images haute définition à contenu numérique protégé à large bande passante (HDCP), il est possible d'obtenir sur l'écran des images numériques haute définition. La prise d'entrée HDMI n'est pas conçue pour l'utilisation avec des ordinateurs personnels. Ce téléviseur prend en charge les formats 1080i, 480p et 480i. Le signal de sortie de l'appareil raccordé doit correspondre à celui du téléviseur.

Nota:

- *1. HDMI/HDCP = High Definition Multimedia Interface (interface multimédia haute définition)/High-Bandwidth Digital Copy Protection (protection de contenu numérique à large bande passante)
- *2. La conformité aux profils EIA/CEA 861 couvre les profils de transmission de la vidéo numérique non compressée, y compris la protection du contenu numérique à large bande passante.

Formats pris en charge

Ce téléviseur prend en charge les formats suivants. Régler l'appareil raccordé au format approprié suivant.

Signal vidéo

Format	Nombre de points	Fréquence du balayage vertical (Hz)
1080i	1920 x 1080i	59,94 / 60
480p	720 x 480p 640 x 480p	59,94 / 60 59,94 / 60
480i	720 x 480i	59,94 / 60

Signal audio

Lorsque le signal audio est inclus dans la connexion HDMI, les fréquences d'échantillonnage prises en charge sont de 48 KHz, 44,1 KHz et 32 KHz.

Schéma de câblage

Consulter le schéma ci-dessous lors du raccordement du téléviseur à un décodeur ou un lecteur DVD.

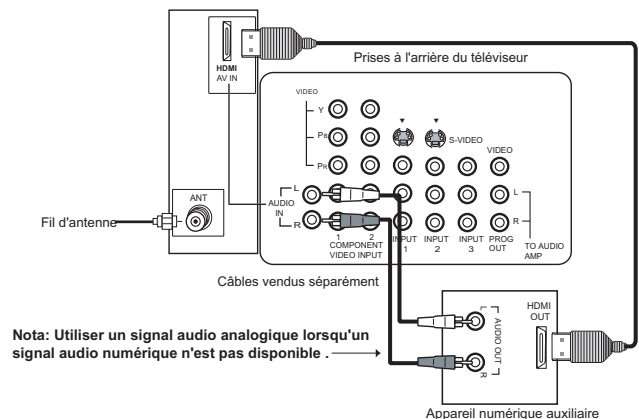

Nota: Utiliser un signal audio analogique lorsqu'un signal audio numérique n'est pas disponible.

* Le connecteur HDMI sur le téléviseur est du type A.

Marche à suivre

- Raccorder la prise de sortie HDMI du décodeur ou du lecteur DVD à la prise d'entrée HDMI sur le panneau arrière du téléviseur.
- Appuyer sur la touche TV/VIDEO sur la télécommande pour sélectionner l'entrée HDMI. Le connecteur HDMI sur le téléviseur est du type A.
- Si l'appareil auxiliaire ne possède qu'une sortie DVI, brancher un câble d'adaptation DVI-HDMI à la prise HDMI du téléviseur. Par ailleurs, relier la sortie du signal audio de l'appareil auxiliaire (décodeur ou lecteur DVD) aux prises d'entrée audio se trouvant dessous la prise d'entrée HDMI.
- Si aucune image ne peut être affichée parce que le décodeur ne possède pas de réglage de sortie numérique, utiliser l'entrée pour les composantes vidéo (ou bien l'entrée S-VIDEO, ou encore l'entrée pour la vidéo standard). Le cas échéant, l'image qui s'affiche résulte du traitement d'un signal analogique.

Nota: Consulter la page 19 pour plus de renseignements sur le réglage audio.

Caractéristiques spéciales

Touche de format de l'image (ASPECT)

Réglages disponibles selon le signal d'entrée composant

SIGNAL D'ENTRÉE	AFFICHAGE	RÉGLAGES AVEC LA TOUCHE ASPECT
1080i	16:9 seulement	Aucun réglage
480p (16:9)	Par défaut à 16:9	4:3, PLEIN ÉCRAN ou ZOOM (voir ci-dessous)
480p (4:3)	Par défaut au mode PLEIN ÉCRAN <i>Nota: Les images seront étirées horizontalement.</i>	4:3, PLEIN ÉCRAN ou ZOOM (voir ci-dessous)
480i	Par défaut au mode INTÉGRAL	4:3, PLEIN ÉCRAN, INTÉGRAL ou ZOOM (voir ci-dessous)

La touche ASPECT de la télécommande permet de sélectionner parmi quatre modes d'affichage en fonction du format de l'image du signal capté et de ses préférences personnelles.

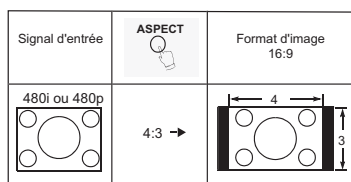

Les images de format 4:3 sont affichées dans leur format normal 4:3 avec des barres noires de chaque côté. (Le format 4:3 n'est pas recommandé car il pourrait produire une image rémanente lors d'affichage prolongé.)

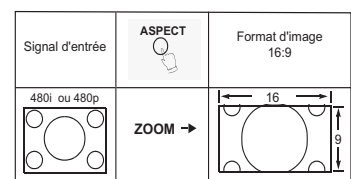

Les images de format 4:3 sont adaptées uniformément à la largeur maximale de l'écran et centrées verticalement. (Recommandé pour les images boîtes aux lettres.)

Nota: Si le menu est affiché pendant que le mode zoom est activé, le format d'image changera à plein écran afin d'afficher le menu dans son intégralité.

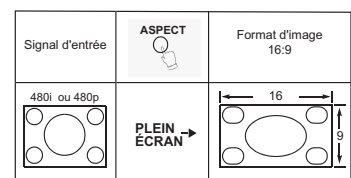

Les images sont adaptées à la taille maximale de l'écran. (Recommandé pour les images anamorphosées.)

Les images de format 4:3 sont étirées vers la gauche et la droite à la taille maximale de l'écran. Une correction du format est appliquée au niveau central de l'écran. La taille de l'image dépend du signal d'entrée. (**Recommandé pour le visionnement télé normal.**)

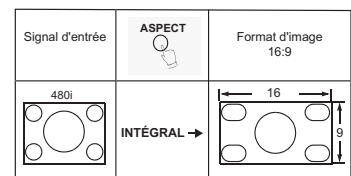

Touche de rendu sonore BBE

Appuyer sur cette touche pour activer/désactiver le rendu sonore BBE haute définition.

Touche de seconde voie audio (SAP)

Appuyer sur cette touche pour alterner entre les différents modes audio.

Par exemple:

- Lors de la réception de signaux audio STÉRÉO, SAP et MONO ou STÉRÉO et seulement, les affichages suivants apparaissent en alternance sur pression de la touche SAP:

▶ STÉRÉO → SAP → MONO ◀

Fonction partage d'écran

Cette fonction permet de visionner deux canaux différents l'un à côté de l'autre avec ou sans source vidéo externe.

Marche à suivre

SPLIT

- Appuyer sur pour afficher l'écran partagé.
- Sélectionner les canaux pour l'écran partagé en appuyant sur la touche **SPLIT CTRL** . L'indication de droite () s'affiche dans l'écran partagé. Appuyer ensuite sur les touches ou ou les touches numériques de la télécommande.

Nota: Le canal affiché dans l'écran partagé ne peut être changé que lorsque l'indication () s'affiche dans l'écran partagé.



Changement du canal affiché dans l'écran partagé



Changement du canal affiché dans l'image principale

- Sélectionner les canaux pour l'image principale en appuyant sur ou ou en utilisant les touches numériques.

SWAP

- Appuyer sur pour intervertir l'image partagée à l'écran et l'image principale.

RECALL

- Appuyer sur pour afficher la source des images à l'écran.

SPLIT

- Appuyer sur pour annuler la fonction du partage d'écran.

Fonctionnement du partage d'écran avec un câblosélecteur

Pour visionner des canaux brouillés à l'image principale à l'aide du câblosélecteur:

Nota: Utiliser cette marche à suivre pour le visionnement d'un canal brouillé à l'image principale et d'une émission télévisée ou d'une source vidéo dans l'écran partagé.

Marche à suivre

- Syntoniser le canal 3 sur le téléviseur.

SPLIT

- Appuyer sur de la télécommande pour faire afficher l'écran partagé.

Nota: Le signal audio est en provenance de l'image principale seulement.

- S'assurer que le contact est établi sur le câblosélecteur.
- Sélectionner les canaux pour l'image principale à l'aide du câblosélecteur.
- Sélectionner les canaux pour l'écran partagé en

appuyant sur la touche **SPLIT CTRL** , puis appuyer sur

les touches ou ou les touches numériques de la télécommande.

Nota: La touche SWAP ne fonctionne pas lors de la syntonisation des canaux avec le câblosélecteur. Si le câblosélecteur est doté d'une prise de sortie vidéo, celle-ci peut être utilisée pour le raccordement au téléviseur afin de permettre toutes les fonctions du partage de l'écran.

Touches des fonctions de partage d'écran

Touches de partage d'écran (SPLIT CTRL)

Une pression sur la touche **SPLIT CTRL** permet l'utilisation des touches **▲** ou **▼** ou des touches numériques pour changer le canal affiché dans l'écran partagé ainsi que l'utilisation de la touche TV/VIDEO pour sélectionner la source pour l'écran partagé.

Touche télé/vidéo (TV/VIDEO)

Appuyer sur cette touche lors de l'affichage de l'écran partagé pour sélectionner le mode d'entrée désiré.

Marche à suivre

- Appuyer sur **SPLIT** pour afficher l'écran partagé.
- Appuyer sur **SPLIT CTRL** pour le fonctionnement d'écran partagé avec télécommande.
- Appuyer sur **TV/VIDEO** pour afficher le menu d'entrée vidéo.
- Appuyer sur la touche numérique correspondante sur la télécommande pour sélectionner l'entrée désirée.

Nota: Le mode d'entrée d'écran partagé ne peut être changé que lors de l'affichage de l'icône ().

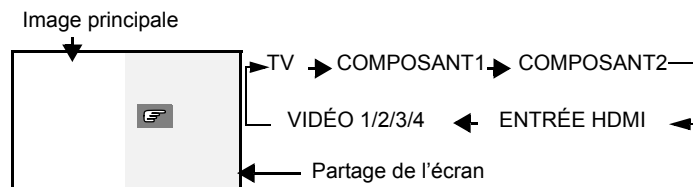

Nota: Le modèle CT-30WC14 est muni d'une prise d'entrée vidéo composante et trois prises d'entrée vidéo.

Touche de repérage dans le médaillon (SEARCH)

Cette touche permet de balayer tous les canaux disponibles.

Marche à suivre

- Appuyer sur **SPLIT** pour afficher l'écran partagé.
- Appuyer sur **SEARCH** pour afficher les médaillons de repérage.
- Appuyer de nouveau sur **SEARCH** pour mettre fin au balayage. Le canal affiché dans à l'écran partagé sera le dernier médaillon de repérage.
- Appuyer sur **SPLIT** pour annuler la fonction partage de l'écran.

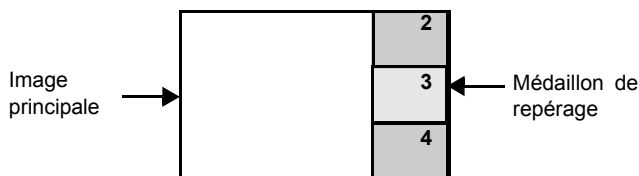

Nota: Si le signal de l'image principale est acheminé à l'entrée vidéo composante ou HDMI, la fonction SEARCH n'est pas disponible..

Touche d'arrêt sur image (FREEZE)

Cette fonction permet de figer l'action de l'écran partagé.

Marche à suivre

- Appuyer sur **SPLIT** pour afficher l'écran partagé.
- Appuyer sur **FREEZE** pour figer l'action à partir de l'écran partagé.
- Appuyer de nouveau sur **FREEZE** pour mettre hors fonction.
- Appuyer sur **SPLIT** pour annuler l'écran partagé.

Arrêt sur image principale

Cette fonction permet de figer l'action de l'image principale et l'afficher à l'écran partagé.

Marche à suivre

- Pour figer l'action sur l'image principale, appuyer sur **FREEZE** sans affichage d'écran partagé.
- Une image figée de l'image principale apparaît à l'écran partagé.
- Appuyer de nouveau sur **FREEZE** pour annuler l'image principale figée.

Nota: Lors de l'affichage de l'arrêt sur image en médaillon de l'image principale, seule la touche d'arrêt sur image est opérationnelle. Les autres touches d'image en médaillon ne fonctionnent pas.

Sélection directe de l'entrée vidéo

Cette fonction permet à l'utilisateur de sélectionner directement la source vidéo au moyen de la touche TV/VIDEO et des touches numériques de la télécommande.

Marche à suivre

- Appuyer sur la touche **TV/VIDEO** de la télécommande pour afficher le menu de sélection de l'entrée vidéo.

- Appuyer sur la touche numérique de la télécommande correspondant à l'entrée désirée.

Nota: Il est également possible de sélectionner l'entrée vidéo en appuyant sur les touches TV/VIDEO et CH ▲▼.

Fonctionnement de la télécommande

FRANÇAIS

POWER
Appuyer pour établir ou couper le contact.

MUTE
Appuyer pour couper le son. Appuyer pour mettre le décodeur de sous-titres (CC) en ou hors fonction.

VCR DVD AUX RCVR
TV DTV CBL DBS
Appuyer pour sélectionner le fonctionnement télécommandé.

VOL VOL
Appuyer pour régler le niveau sonore et se déplacer au sein des menus.

ACTION
Appuyer pour accéder aux menus.

BBE MENU
BBE - Appuyer pour mettre en/hors fonction. MENU - Appuyer pour accéder aux menus DVD ou de diffusion par satellite.

RECALL
Appuyer pour afficher l'heure, le numéro du canal, l'état de la minuterie-sommeil et d'autres options.

1 2 3
4 5 6
7 8 9
0
Appuyer sur une touche numérique pour sélectionner un canal.

R-TUNE
Appuyer pour revenir au canal précédemment capté ou le mode d'entrée précédemment choisi.

ASPECT
Sélection du format d'image selon le format diffusé.

TV/VIDEO
Appuyer pour sélectionner le mode télé ou vidéo pour l'image principale ou l'écran partagé.
Nota: Voir la section Touche télé/vidéo (TV/VIDEO) à la page 11 pour plus de détails sur la sélection de la source d'entrée pour l'écran partagé.

SAP
Appuyer pour accéder aux modes audio (Stéréo, SAP ou Mono).

LIGHT
Appuyer pour éclairer les touches de la télécommande.

CH CH
Appuyer pour sélectionner le canal et pour se déplacer au sein des menus.

EXIT
Appuyer pour quitter les menus télé et de diffusion par satellite.

GUIDE
Touche de fonctions pour récepteur de diffusion par satellite.

PAGE
Touche de page avec diffusion par satellite et de saut avec DVD.

PROG
Appuyer pour entrer le numéro mineur d'un numéro de canal composé.

*SWAP REW ◀◀	*SPLIT PLAY ▶	**SPLIT CTRL FF ▶▶
*FREEZE PAUSE 	*SEARCH STOP ■	REC ●
TV/VCR ○	DVD/VCR CH ▼ ▲	OPEN/CLOSE ▲
*(FREEZE)		*(SEARCH)

*Touches pour partage d'écran
Touches de fonctions d'appareil auxiliaire

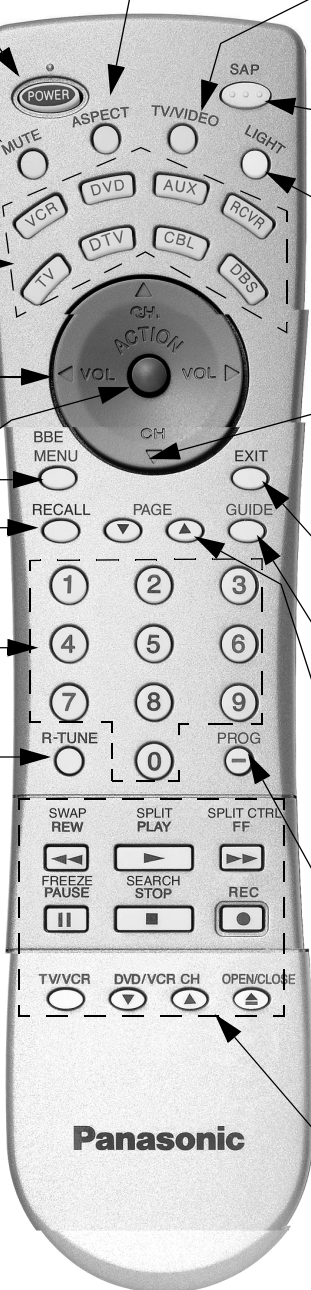

EUR7603ZF0

Lors de l'affichage de l'écran partagé, appuyer sur la touche **SPLIT CTRL . L'indication de droite s'affiche dans l'écran partagé. Appuyer ensuite sur les touches **CH ▲/CH ▼** ou les touches numériques pour changer les canaux et sur **TV/VIDEO** pour sélectionner la source des images à l'écran.

Utilisation par télécommande

Nota: Voir à la page 15 pour la marche à suivre pour la programmation de la télécommande.

Utilisation d'un magnétoscope

Programmation de la télécommande pour utilisation avec un magnétoscope.

Action désirée	Appuyer sur	Action désirée	Appuyer sur
Mise sous/hors tension		Rebobinage	REW
Sélection du mode d'entrée pour magnétoscope	TV/VIDEO 	Avance accélérée	FF
Sélection de canal		Sélection de canal	
Sélection de canal	DVD/VCR CH 	Pause	PAUSE
Enregistrement	REC 	Sélection du mode TV/VCR	TV/VCR
Lecture	PLAY 	Affichage magnétoscope	RECALL
Arrêt	STOP 		

Utilisation d'un récepteur de diffusion par satellite

Programmation de la télécommande pour utilisation avec un récepteur de diffusion par satellite.

Action désirée	Appuyer sur	Action désirée	Appuyer sur
Mise sous/hors tension		Navigation au menu	
Piste audio du décodeur	SAP 	Action sur décodeur	ACTION
Navigation au menu		Sélection de canal	
Sélection de canal du décodeur	DVD/VCR CH 	Canal précédent	R-TUNE
Format d'image du décodeur	ASPECT 	Sélection de page du décodeur	PAGE
Menu du décodeur	MENU 	Guide du décodeur	GUIDE
Sortie du décodeur	EXIT 	Recherche sur décodeur	OPEN/CLOSE
Renseignements sur le programme du décodeur	RECALL 	Sélection du canal à tiret du décodeur	PROG
Enregistrement sur décodeur			
Sélection du mode télé ou satellite	TV/VCR		

Utilisation d'un lecteur DVD

Programmation de la télécommande pour utilisation avec un lecteur DVD.

Utilisation d'un lecteur CD

Programmation de la télécommande pour utilisation avec un lecteur CD.

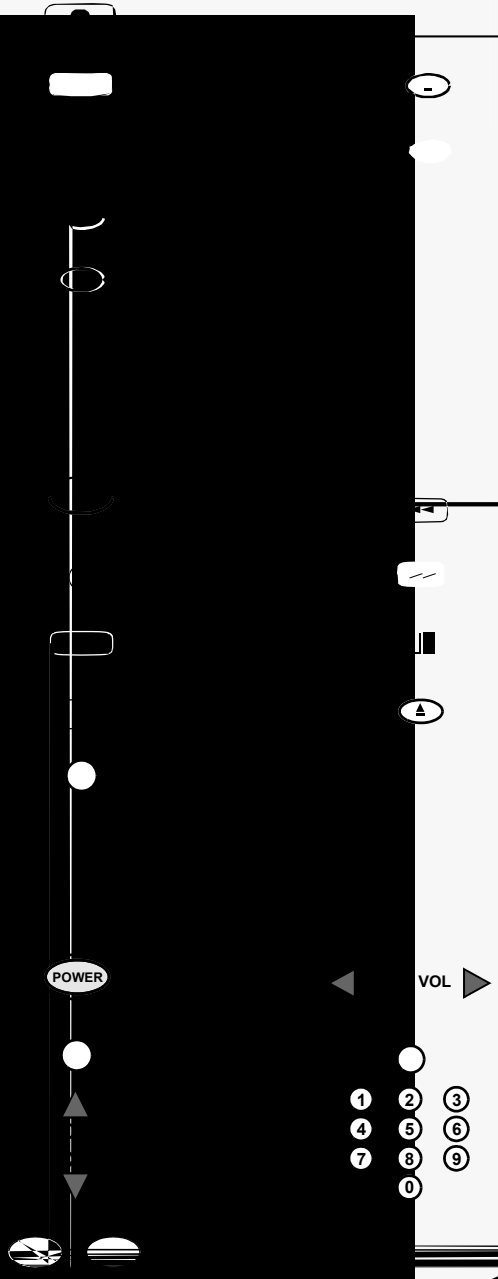

Programmation de la télécommande

La télécommande universelle peut être programmée pour commander le fonctionnement d'appareils d'autres marques à l'aide des touches de fonctions VCR, DVD, AUX, RCVR, DTV, CABLE ou DBS. Suivre l'une des procédures de programmation données ci-dessous.

Réglages par défaut de la télécommande

Appareil	Contrôle	Réglage par défaut
Téléviseur	Téléviseur (Panasonic seulement)	Codes des téléviseurs Panasonic
Décodeur de télévision numérique	Décodeur de télévision numérique (Panasonic seulement)	Codes des décodeurs de télévision numérique Panasonic
Câblosélecteur	Câblosélecteur (Préréglé)	Codes des câblosélecteurs Panasonic
Récepteur de diffusion par satellite	Récepteur de diffusion par satellite (Préréglé)	Codes des récepteurs de diffusion par satellite Panasonic
Magnétoscope	Magnétoscope (Préréglé)	Codes des magnétoscopes Panasonic
Lecteur DVD/CD	Lecteur DVD et CD (Préréglé)	Codes des lecteurs DVD Panasonic
AUX	Enregistreurs vidéo personnels, magnétocassettes et VCR2	Codes des enregistreurs vidéo personnels Panasonic
Récepteur	Récepteur audio (Préréglé)	Codes des récepteurs audio Panasonic

Nota: Noter la marque de l'appareil et identifier le code dans le tableau des codes (situé aux pages 16 et 17).

Marche à suivre

- S'assurer que l'appareil auxiliaire est branché et que le contact est établi.
- Couper le contact sur l'appareil auxiliaire.
- Appuyer simultanément sur les touches **ACTION** et **POWER** pendant **au moins 5 secondes**. Après environ 5 secondes, les touches de mode éclairées (identifiant les appareils) clignotent. Relâcher les touches **ACTION** et **POWER**.
- Appuyer sur la touche de la télécommande correspondant à l'appareil auxiliaire utilisé VCR, DVD (CD), AUX (VCR2 ou TAPE), RCVR, DTV, CABLE ou DBS. La touche de l'appareil auxiliaire sélectionné demeure allumée tandis que toutes les autres s'éteignent.
- Entrer le code à 3 chiffres à l'aide des touches numériques de la télécommande (touches 0 ~ 9). La touche correspondant à l'appareil sélectionné clignote deux fois.
- Appuyer sur la touche **POWER** de la télécommande pour vérifier le fonctionnement. Si la programmation a réussi, le contact sera établi sur l'appareil auxiliaire, puis la touche lui correspondant clignotera deux fois avant de s'éteindre.

Nota: Si le contact ne peut être établi avec la télécommande, recommencer les étapes 3 à 6 en faisant appel à un autre code (certaines marques possèdent plus d'un code). Si un mauvais code est entré ou que l'entrée prenne plus de 30 secondes, la programmation n'aura pas lieu.

Sans code

Cette procédure, nommée "méthode séquentielle", essaie tous les codes.

- S'assurer que l'appareil auxiliaire est branché et que le contact est établi.
- Couper le contact sur l'appareil auxiliaire.
- Appuyer simultanément sur les touches **ACTION** et **POWER** pendant **au moins 5 secondes**. Après environ 5 secondes, les touches de mode éclairées (identifiant les appareils) clignotent. Relâcher les touches **ACTION** et **POWER**.
- Appuyer sur la touche de la télécommande correspondant à l'appareil auxiliaire utilisé. La touche de l'appareil auxiliaire sélectionné demeure allumée tandis que toutes les autres s'éteignent.
- Appuyer sur la touche **POWER** pour mettre la télécommande dans le mode programmation.
- Orienter la télécommande vers l'appareil auxiliaire.
- Appuyer sur la touche **VOL** (la touche de mode clignote trois fois), puis appuyer sur la touche **POWER** de la télécommande pour vérifier si l'appareil peut être mis en marche. Répéter la procédure jusqu'à ce que le bon code soit trouvé. Si la programmation a réussi, le **contact est établi** sur l'appareil.

Nota: Sur chaque pression de la touche **VOL**, attendre que la touche correspondant à l'appareil auxiliaire clignote deux fois avant d'appuyer sur **POWER**.

- Après que le contact a pu être établi sur l'appareil, appuyer sur la touche **ACTION** pour mémoriser le code entré. La touche de mode clignote alors deux fois.

Nota: Plusieurs essais pourraient être nécessaires avant de trouver le bon code. Si un code a été manqué, appuyer sur **VOL**, puis sur **POWER** pour vérifier si le contact peut être établi.

Codes des appareils

La télécommande universelle peut servir à commander le fonctionnement de nombreux appareils après avoir entré un code. La mémoire des codes étant limitée, certains appareils peuvent ne pas être télécommandés. La télécommande universelle n'est pas conçue pour commander la totalité des fonctions offertes sur tous les appareils.

Inscrire les numéros de code des appareils dans ces cases. Ils serviront de référence si la télécommande devrait être reprogrammée.		
Magnétoscope □ □ □	Lecteur DVD □ □ □	Lecteur CD □ □ □
AUX (magnéto.2) □ □ □	AUX (magnétocassette) □ □ □	Récepteur □ □ □
Décodeur de télévision numérique □ □ □	Câblosélecteur □ □ □	Récepteur de diffusion par satellite □ □ □

Codes des appareils

FRANÇAIS

Codes pour magnétoscopes	
Marque	Code
Admiral	335
Aiwa	332
Akai	314, 315, 316, 329
Audio Dynamic	311, 339
Bell & Howell	305, 313
Broksonic	320, 326
Canon	323, 325
CCE	343
Citizen	306
Craig	305, 306, 329
Curtis Mathes	324, 345
Daewoo	301, 324, 343
DBX	310, 311, 339
Dimensia	345
Emerson	303, 319, 320, 325, 326, 343
Fisher	305, 307, 308, 309, 313
Funai	320, 326, 334
GE	324, 333, 345
Goldstar	306
Gradiente	334
Hitachi	300, 323, 345
Instant Replay	323, 324
Jensen	339
JVC	310, 311, 334, 339
Kenwood	306, 310, 311, 339
LXI	300, 305, 306, 307, 308, 309
Magnavox	323, 324, 331
Marantz	310, 311, 339
Marta	306
Memorex	309, 324
MGA	338, 340, 341, 347, 348
Minolta	300, 345
Mitsubishi	338, 340, 341, 347, 348
Multitech	304, 347
NEC	310, 311, 334, 339
Olympic	323, 324
Optimus	306, 321, 328, 335
Orion	320, 326
Panasonic	321, 322, 323, 324

Codes pour magnétoscopes (suite)	
Marque	Code
Penney	300, 305, 310, 311, 324, 339, 345
Pentax	300, 311, 345
Philco	320, 323, 324, 326, 331, 343
Philips	323, 324, 331
Pioneer	323
Proscan	300, 301, 302, 323, 324, 331, 333, 345, 346
Quasar	321, 322, 323, 324
Radio Shack	305, 309, 324, 333, 336, 340
RCA	300, 301, 302, 323, 324, 331, 333, 345, 346
Realistic	305, 309, 324, 336, 340
Samsung	302, 304, 333
Sansui	320, 326, 339, 352
Sanyo	305, 309, 313
Scott	301, 302, 304, 309, 320, 326, 338, 340, 347, 348
Sears	300, 305, 306, 307, 308
Sharp	335, 336
Shintom	317
Signature 2000	335
Singer	337
Sony	328, 329, 330
Sylvania	331, 324, 331
Tashiro	306
Tatung	310, 311, 339
Teac	310, 311, 339
Technics	321, 322, 323, 324
Teknika	324
Toshiba	301, 346
Vector Research	311
Wards	306, 309, 335, 336, 344
Yamaha	305, 310, 311, 339
Zenith	306, 344

Codes pour câblesélecteurs	
Marque	Code
ABC	124
Archer	125, 132
Cableview	105, 132
Citizen	105, 122
Curtis	112, 113
Diamond	124, 125, 132
Eagle	129
Eastern	134
GBrand	105, 132
Gemini	122
General Instrument/ Jerrold	111, 119, 120, 121, 122, 124, 125, 126, 127
Hamlin	112, 118, 140, 141, 142, 145
Hitachi	103, 124
Macom	103, 104, 105
Magnavox	133
Memorex	130
Movietime	105, 132
Oak	102, 137, 139
Panasonic	109, 110, 114
Philips	106, 107, 128, 129, 130
Pioneer	101, 116
Pulsar	105, 132
Puser	132
RCA	115
Realistic	132
Regal	112, 118, 140, 141, 142, 145, 149
Regency	134
Rembrandt	105, 132, 137
Samsung	105
Scientific Atlanta	111, 112, 113
Slmark	101, 105
Sprucer	105, 110
Stargate	105, 110
Teleview	101, 105
Texscan	144
Tocom	135
Toshiba	104
Unika	125, 132
Universal	122, 132
Videoway	106
Viewstar	129, 130
Zenith	100, 117
Zenith/Drake Satellite	100

Codes pour récepteurs de diffusion par satellite	
Marque	Code
Dish Network (EchoStar)	105, 115, 116
EchoStar	105
Express VU	105, 115
G. E.	106
G.I. (General Instrument)	108
Gradiente	114
Hitachi	103, 111, 112
HNS (Hughes)	103
Magnavox	101, 102
Panasonic	104
Philips	101, 102
PrimeStar	108
Proscan	106, 109, 110, 113
RCA	106, 109, 110, 113
Sony	107
Star Choice	103, 108
Toshiba	100
Uniden	101, 102
Zenith	127

Codes pour lecteurs DVD	
Marque	Code
Denon	100
Ferguson	101
JVC	109
Mitsubishi	105
Nordmende	101
Panasonic	100
Philips	103
Pioneer	102
RCA	101
Saba	101
Samsung	110
Sharp	108
Sony	104
Technics	100
Thomson	101
Toshiba	103
Yamaha	100
Zenith	107

Codes des appareils (suite)

Codes pour magnétocassettes	
Marque	Code
Aiwa	223, 224, 225
Denon	231
Fisher	203
Jensen	214
JVC	229, 230
Kenwood	200, 207
Marantz	202
Nakamichi	205
Onkyo	208, 209, 213
Panasonic	216, 218
Philips	222
Pioneer	204
RCA	226, 227, 228
Sansui	205, 210
Sharp	231
Sony	219, 220
Teac	210, 211, 215
Technics	216, 218
Yamaha	201, 202

Codes pour récepteurs	
Marque	Code
Admiral	120
Aiwa	125, 126
Denon	134, 135, 136
Fisher	104
Garrard	113
Harman Kardon	115, 123
Jensen	129
JVC	132, 133
Kenwood	100, 108
Magnavox	127
Marantz	124
McIntosh	116
Nakamichi	106
Onkyo	109, 114
Optimus	103, 127, 130, 131
Panasonic	118, 119, 121
Philips	123
Pioneer	105, 107
Quasar	118, 119, 121
RCA	103, 105, 127, 130, 131
Sansui	103, 111, 139
Sharp	134, 137
Sony	122
Soundesign	138
Teac	111, 112, 113
Technics	118, 119, 121
Victor	132, 133
Yamaha	101, 102

Codes pour lecteurs CD	
Marque	Code
Admiral	226
Aiwa	233, 235
Carver	229
Denon	242
Emerson	239
Fisher	205
Harman/Kardon	219, 220, 221, 223
Hitachi	207
Jensen	234
JVC	240, 241, 245
Kardon	223
Kenwood	200, 201, 211, 245
LXI/Sears	236
Magnavox	229, 232
Marantz	229
McIntosh	221
Nakamichi	210
Onkyo	214, 215
Optimus	208, 218, 220, 222
Panasonic	224, 225, 227
Philips	229, 230
Pioneer	208
Quasar	224, 225, 227
RCA	231, 237, 238, 247
Sansui	210, 246
Sanyo	205
Scott	210, 246
Sharp	242, 243
Sherwood	220
Sony	228
Soundesign	244
Teac	212, 216, 218
Technics	224, 225, 227
Victor	240, 241, 245
Yamaha	202, 203, 204

Codes pour enregistreurs vidéo personnels	
Marque	Code
Panasonic Replay TV	100
Philips Tivo	102
Sony Tivo	101

Navigation au menu de base

Appuyer sur  pour afficher le menu principal.

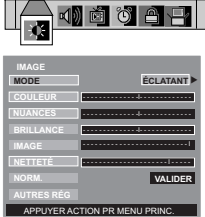

EXIT

IMAGE

MODE ECLATANT

COULEUR

NUANCES

BRILLANCE

IMAGE

NETTETE

NORM

AUTRES REG

VALIDER

APPUYER ACTION PR MENU PRINC.

Appuyer sur  pour sélectionner l'icône désirée.



EXIT

Appuyer sur  pour accéder à un sous-menu.

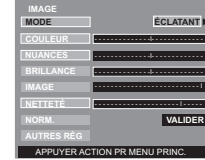

IMAGE

MODE ECLATANT

COULEUR

NUANCES

BRILLANCE

IMAGE

NETTETE

NORM

AUTRES REG

VALIDER

APPUYER ACTION PR MENU PRINC.

Sous-menu

Appuyer sur  pour sélectionner le sous-menu.

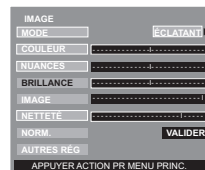

IMAGE

MODE ECLATANT

COULEUR

NUANCES

BRILLANCE

IMAGE

NETTETE

NORM

AUTRES REG

VALIDER

APPUYER ACTION PR MENU PRINC.

Appuyer sur  pour sélectionner ou régler le sous-menu désiré.

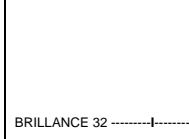

BRILLANCE 32

Nota: Pour un sous-menu avec AUTRES RÉG

Appuyer sur  pour sélectionner AUTRES RÉG.



IMAGE

MODE

COULEUR

NUANCES

BRILLANCE

IMAGE

NETTETE

NORM

AUTRES REG APP. PR ACCÉDER

APPUYER ACTION PR MENU PRINC.

Appuyer sur  pour accéder à un sous-menu secondaire.

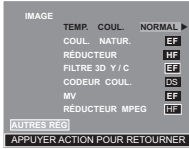

IMAGE

TEMP COUL. NORMAL

COUL. NATUR. EF

RÉDUCTEUR HF

FILTRE 3D Y/C EF

CODEUR COUL. DS

MV EF

RÉDUCTEUR MPEG EF

AUTRES REG

APPUYER ACTION POUR RETOURNER

Sous-menu secondaire

Appuyer sur  pour sélectionner le sous-menu secondaire désiré.

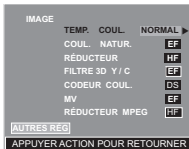

IMAGE

TEMP COUL. NORMAL

COUL. NATUR. EF

RÉDUCTEUR HF

FILTRE 3D Y/C EF

CODEUR COUL. DS

MV EF

RÉDUCTEUR MPEG EF

AUTRES REG

APPUYER ACTION POUR RETOURNER

Appuyer sur  pour sélectionner ou régler le sous-menu secondaire désiré.

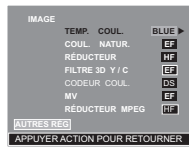

IMAGE

TEMP COUL. BLUE

COUL. NATUR. EF

RÉDUCTEUR HF

FILTRE 3D Y/C EF

CODEUR COUL. DS

MV EF

RÉDUCTEUR MPEG EF

AUTRES REG

APPUYER ACTION POUR RETOURNER

Nota: Pour quitter les menus.

Appuyer sur  à répétition jusqu'à ce que l'icône du menu principal soit mise en surbrillance.



EXIT

ICône du menu principal

Appuyer sur  pour quitter le menu principal.





Image normale

ou

Appuyer sur  EXIT pour quitter le menu principal.

FRANÇAIS

Fonctionnement avec menus à icônes

IMAGE

Nota: Pour régler les rubriques du sous-menu lorsqu'elles sont en surbrillance, appuyer sur **VOL** ▶.

- ❑ **MODE** - Permet de choisir un des trois modes préréglés d'image selon le visionnement. Le réglage de la température de la couleur sera également modifié lorsque cette fonction est activée.

Mode Image - Réglages implicites de la température couleur

MODE	TEMP. COUL.
ÉCLATANT	BLEU
STANDARD	NORMAL
CINÉMA	ROUGE

Nota: Chaque mode possède ses propres réglages de l'image (couleur, nuances, brillance, image et netteté) et réglages de la température de couleur.

- ÉCLATANT - Réglage par défaut. Pour une image à haut contraste et netteté pour le visionnement dans une pièce bien éclairée.
- STANDARD - Réglage recommandé lors du visionnement avec éclairage tamisé.
- CINÉMA - Sélectionner ce mode lors du visionnement de films dans une pièce sombre pour obtenir l'ambiance d'une salle de cinéma.
- ❑ **COULEUR** - Réglage de la densité chromatique.
- ❑ **NUANCES** - Réglage pour l'obtention d'une teinte naturelle.
- ❑ **BRILLANCE** - Réglage des parties sombres pour des détails mieux démarqués.
- ❑ **IMAGE** - Réglage des parties claires.
- ❑ **NETTETÉ** - Réglage pour des détails mieux définis.
- ❑ **NORMALISER (NORM.)** - Rétablissement des réglages de mode implicites.

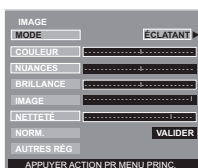

❑ AUTRES RÉGLAGES

Pour afficher le sous-menu secondaire, sélectionner **AUTRES REG** et appuyer sur **VOL** ▶.

Nota: Pour régler les rubriques du sous-menu secondaire lorsqu'elles sont en surbrillance, appuyer sur **VOL** ▶.



- **TEMP. COUL.** - Pour accentuer ou atténuer au goût la teinte rouge ou bleue de l'image.
- **COUL. NATUR.** - Réglage de la gamme de reproduction des couleurs pour des images vivaces avec une gradation naturelle des couleurs et des teintes hautement délicates.
- **RÉDUCTEUR** - Réduit le bruit vidéo communément appelé neige.
- **FILTRE 3D Y/C** - Réduit le bruit et l'interférence luminance/chrominance de l'image.
- **CODEUR COUL.** - Disponible seulement avec le signal 480p. Sélectionner HD ou DS pour le réglage automatique de paramètres couleur lors de la réception à haute définition (HD) ou normale (DS).

Ce réglage n'est pas possible lors de visionnement télé normal (NTSC).

Nota: Lors de la réception d'un signal de télévision numérique non standard, il est possible de modifier les paramètres couleur manuellement pour une meilleure qualité de l'image.

- **MV (MODULATION DE LA VITESSE)** - Augmente la netteté de l'image pour une meilleure transition du blanc au noir.
- **RÉDUCTEUR MPEG** - Cette fonction réduit l'interférence causée par la compression du signal vidéo MPEG effectuée par les sources DVD et HDTV.

AUDIO

Nota: Pour régler les rubriques du sous-menu lorsqu'elles sont en surbrillance, appuyer sur **VOL** ▶.

- ❑ **MODE** - Sélectionner STÉRÉO, SAP (seconde voie audio), ou MONO. (Sélectionner MONO si le signal stéréo est faible.)
- ❑ **GRAVES** - Pour accentuer ou atténuer le rendu dans les graves.
- ❑ **AIGUS** - Pour accentuer ou atténuer le rendu dans les aigus.
- ❑ **ÉQUILIBRE** - Pour ajuster le rapport entre les niveaux de sortie sur les canaux gauche et droit.
- ❑ **NORMALISER (NORM.)** - Rétablissement des réglages implicites : GRAVES, AIGUS et ÉQUILIBRE.

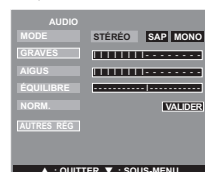

❑ AUTRES RÉGLAGES

Nota: Pour régler les rubriques du sous-menu secondaire lorsqu'elles sont en surbrillance, appuyer sur **VOL** ▶.

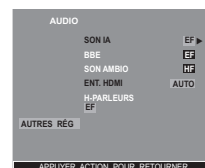

- **SON IA** - Ajuste automatiquement le volume pour le maintenir à un niveau constant. (Ce réglage n'est pas disponible en mode vidéo.)
- **BBE®** - La technologie BBE High Definition Sound améliore la clarté et présence pour rehausser la qualité des dialogues et le réalisme de la musique.
- **SON AMBIO** - Utiliser cette caractéristique pour rehausser le rendu sonore des émissions en stéréo.
- **ENTR HDMI** - Cette fonction permet la commutation entre l'entrée analogique et numérique.
 - **AUTO** - Sélection automatique du signal analogique/numérique.
 - **NUMÉRI.** - Signal numérique seulement.
 - **ANALOG.** - Signal analogique seulement.
- **H-PARLEURS** - Cette caractéristique est utilisée lors du raccordement de l'appareil à un amplificateur externe.
 - **EF** - Les haut-parleurs du téléviseur sont en fonction et fonctionnent normalement.
 - **H/CIRCUIT-SORTIE AUDIO VARIABLE** - Les haut-parleurs du téléviseur sont hors circuit, les réglages audio se font sur le téléviseur.

AUDIO (suite)

☐ AUTRES RÉGLAGES (suite)

Nota: Le SORTIE AUDIO VARIABLE n'est pas disponible sur le modèle CT-30WC14.

- H/CIRCUIT-SORTIE AUDIO FIXE - Les haut-parleurs du téléviseur sont hors circuit, les réglages audio se font sur l'amplificateur.

CANAUX



☐ BAL. CA - Sélectionner FAV ou TOUS.

Nota: Utiliser les touches numériques de la télécommande pour sélectionner les canaux désirés.

☐ FAVORIS - Pour entrer jusqu'à 16 canaux favoris. Utiliser les touches numériques de la télécommande pour sélectionner les canaux favoris.



☐ AUTRES RÉGLAGES

Pour afficher le sous-menu secondaire, sélectionner AUTRES REG et appuyer sur VOL ►.

- SIGLE PRÉRÉGLÉ - Pour saisir l'identification (sigle) des canaux préférés.

Marche à suivre

- Appuyer sur la touche CH ▼ pour sélectionner le sigle préréglé désiré.
- Utiliser les touches numériques de la télécommande pour sélectionner les canaux désirés. (Consulter le guide télé.)



Nota: Pour supprimer le canal, appuyer sur la touche ◀ VOL pendant que le canal est en surbrillance.

- SIGLE MANUEL - Pour entrer manuellement les chiffres et les sigles.

Nota: Utiliser les touches numériques de la télécommande pour sélectionner les canaux désirés. (Consulter le guide télé.)

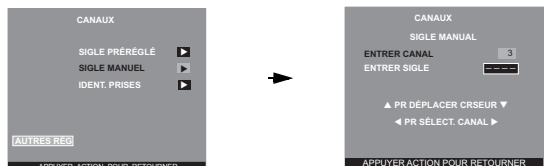

- IDENT. PRISES - Pour identifier les branchements d'entrées vidéo aux fins d'affichage.

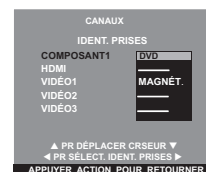
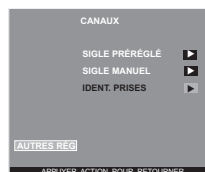
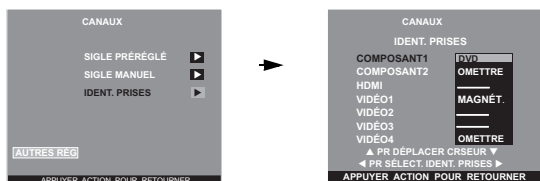

Pour modèle CT-30WC14 seulement.

Marche à suivre

- Appuyer sur les touches CH ▲ ou CH ▼ pour sélectionner l'entrée vidéo désirée.
- Appuyer sur les touches ◀ VOL ou VOL ► pour sélectionner l'identification désirée. (Voir le tableau ci-dessous.)

TABLEAU D'IDENTIFICATION DES PRISES

Identifications	UTILISATIONS
MAGNÉT.	Sélectionner lors du raccordement d'un magnétoscope à l'entrée vidéo.
DVD	Sélectionner lors du raccordement d'un lecteur DVD à l'entrée vidéo.
OMETTRE	Sélectionner pour sauter une entrée vidéo non utilisée lors d'une pression sur la touche TV/VIDEO.
CÂBLE	Sélectionner lors du raccordement d'un câblesélecteur à l'entrée vidéo.
SRD	Sélectionner lors du raccordement d'un appareil SRD (satellite de radiodiffusion directe) à l'entrée vidéo.
DÉCO. TVN	Sélectionner lors du raccordement d'un décodeur de télé numérique à l'entrée vidéo.
MAGN. NUM	Sélectionner lors du raccordement d'un enregistreur vidéo personnel à l'entrée vidéo.
JEU	Sélectionner lors du raccordement d'un jeu à l'entrée vidéo.
AUX	Sélectionner lors du raccordement d'autres appareils.
---	Sélectionner pour supprimer l'identification de la prise.

MINUTERIE



Nota: Utiliser les touches CH ▲ ou CH ▼ pour mettre en surbrillance les rubriques désirées puis utiliser les touches ◀ VOL ou VOL ►.



- ☐ SOMMEIL - Sélectionner SOMMEIL pour couper le contact après 30, 60 ou 90 minutes. Sélectionner NON pour mettre la minuterie hors fonction.

- ☐ MINUTERIE 1 et MINUTERIE 2 - Sélectionner une ou deux minuteries pour mettre le téléviseur en et hors marche à une heure préréglée, au canal de son choix, aux jours voulus.

Nota:

- Le contact est automatiquement coupé après 90 minutes si la mise en marche a été activée par la fonction MINUTERIE. Si l'heure de mise hors fonction a été programmée ou qu'une touche est pressée, la coupure automatique après 90 minutes est annulée.
- La fonction MINUTERIE peut fonctionner avec le téléviseur sous ou hors tension. À l'heure programmée, le téléviseur syntonise le canal présélectionné.

- ☐ HORLOGE - Régler l'heure et le jour.

BLOPAGE



- ❑ **CRÉER CODE D'ABORD** - Au moyen des touches numériques, entrer le code à quatre chiffres. (**Utiliser un code facile à mémoriser et le conserver dans un endroit sûr.**)

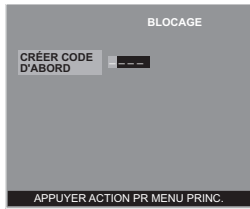

- ❑ **VERROUILLER** - Pour bloquer l'utilisation de jeux vidéo et le visionnement d'enregistrements et d'émissions télévisées.

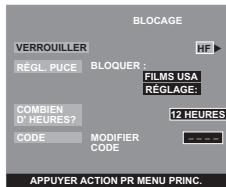

Nota:

- Si le code a été oublié, la fonction de verrouillage se libère automatiquement après 12, 24 ou 48 heures selon le réglage. Faire attention lors de la sélection de CONTINU. Si CONTINU est sélectionné et que le code a été oublié, le verrouillage du téléviseur doit être retiré par un technicien qualifié.
- À la rubrique MODIFIER CODE, si un code différent que celui utilisé au menu de verrouillage est entré, ce nouveau code devient le code de contrôle.

Marche à suivre

- Appuyer sur la touche **VOL** ► pour sélectionner:
 - HF - Pour mettre le verrouillage hors fonction.
 - JEU - Pour bloquer les canaux 3 et 4 et les entrées vidéo.
 - CANAL - Pour bloquer la syntonisation de quatre canaux de son choix.
 - TOUS - Pour verrouiller tous les canaux et les entrées vidéo.

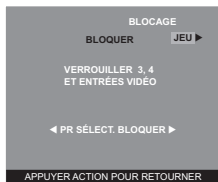

ACTION

- Appuyer sur la touche **OK** puis sur **CH** ▼ pour mettre COMBIEN D'HEURES? en surbrillance.
- Appuyer sur la touche **VOL** ► pour sélectionner 12, 24, 48 heures ou CONTINU.

Nota: Lorsque la fonction **JEU**, **CANAL** ou **TOUS** est activée et qu'un canal ou une entrée vidéo verrouillée est sélectionnée, le message **VERROUILLÉ** est affiché dans le coin supérieur gauche de l'écran du téléviseur.

- ❑ **RÉGL. PUCE** - Ce téléviseur incorpore la technologie de la "puce antiviolence" qui vous permet d'utiliser les classifications des émissions de télévision. Cette innovation permet ainsi aux parents de bloquer le visionnement de certaines émissions, et ce, à leur entière discrétion. La fonction partage d'écran est également bloquée.

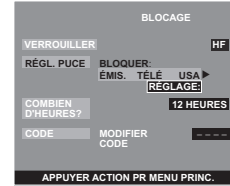

Marche à suivre

- Appuyer sur la touche **CH** ▼ pour mettre ENTRER CODE en surbrillance.
- Au moyen des touches numériques, entrer le code à quatre chiffres. (**Utiliser un code facile à mémoriser et le conserver dans un endroit sûr.**)
- Appuyer sur la touche **CH** ▼ pour mettre PUCE RÉGL. en surbrillance.
- Appuyer sur les touches **◀VOL** ou **VOL▶** pour sélectionner ÉMIS. TÉLÉ USA, FILMS USA, CANADA ou CANADA-QUÉBEC.
- Appuyer sur la touche **CH** ▼ pour mettre RÉGLAGE en surbrillance.
- Appuyer sur les touches **◀VOL** ou **VOL▶** pour afficher le menu désiré: ÉMIS. TÉLÉ USA, FILMS USA, CANADA ou CANADA-QUÉBEC.
- Appuyer sur **VOL** ► pour sélectionner HF ou EF.
- Appuyer sur la touche **CH** ▼ pour sélectionner REGARDER SANS VISA pour ÉMIS. TÉLÉ USA et FILMS USA ou ÉMISSIONS EXEMPTÉES pour CANADA et CANADA-QUÉBEC.
- Appuyer sur **VOL** ► pour sélectionner OUI ou NON.

ÉMISSIONS TÉLÉ USA

Ce téléviseur incorpore la technologie de la "puce antiviolence" qui vous permet d'utiliser les classifications des émissions de télévision. Cette innovation permet ainsi aux parents de bloquer le visionnement de certaines émissions, et ce, à leur entière discrétion. La fonction partage d'écran est également bloquée.

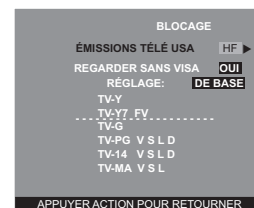

Nota: La sélection de "OUI" permet la réception des émissions non cotées. La sélection de "NON" bloque la réception des émissions non cotées. Se reporter à la mise en garde à la page suivante.

Marche à suivre

- Appuyer sur la touche **CH** ▼ pour sélectionner RÉGLAGE.
- Appuyer sur la touche **VOL** ► pour sélectionner DE BASE ou DÉTAILLÉ.
- DE BASE - Permet de sélectionner les réglages généraux tels que TV-Y, TV-PG, etc.

BLOPAGE (suite)

ÉMISSIONS TÉLÉ USA (suite)

- DÉTAILLÉ - Permet de sélectionner les réglages généraux et spécifiques tels que V, L, etc.
- Utiliser les touches **CH ▲** ou **CH ▼** pour naviguer entre les différentes classifications.
- Utiliser les touches **◀ VOL** ou **VOL ▶** pour sélectionner les cotes à bloquer (ROUGE) ou à débloquer (VERT).
- Appuyer sur la touche **ACTION** pour retourner à RÉGL. PUCE.
- Appuyer sur la touche **CH ▼** pour sélectionner COMBIEN D'HEURES?
- Appuyer sur les touches **◀ VOL** ou **VOL ▶** pour sélectionner 12, 24, 48 heures ou CONTINU.
- Appuyer sur la touche **ACTION** pour retourner au menu principal, puis appuyer sur **CH ▲** pour quitter.

Mise en garde
<p>La " puce antiviolence " intégrée à cet appareil peut bloquer la réception des émissions non cotées (NR) conformément aux directives de la section 15.120(e)(2) de la FCC. Il est à noter toutefois que si le verrouillage des émissions non cotées est activé, il se pourrait que des résultats inopinés et confus s'ensuivent et qu'il soit impossible de recevoir des bulletins d'urgence ou certains des programmes suivants :</p> <ul style="list-style-type: none"> • Bulletins d'urgence (tels que messages de la sécurité civile, avis météorologiques et autres) • Programmes locaux • Bulletins d'informations • Émissions d'affaires publiques • Avis d'intérêt public • Émissions religieuses • Reportages sportifs • Bulletins météorologiques

Tableau des cotes - ÉMISSIONS TÉLÉ USA

NR	Non coté. Voir la mise en garde pour l'utilisateur ci-dessus.
TV-Y	Enfants. Les sujets de cette émission et leur traitement ont été spécialement conçus pour un auditoire d'enfants, y compris ceux entre 2 et 6 ans.
TV-Y7	Pour des enfants plus âgés. L'émission peut comporter des scènes de violence burlesque pouvant effrayer de jeunes enfants en bas de 7 ans.
TV-G	Visa général. Comporte peu ou pas de scènes violentes, ni de propos vulgaires, ni de dialogues à connotation sexuelle ou d'images suggestives.
TV-PG	Supervision parentale. Cette émission peut comporter certains propos vulgaires, d'occasionnelles scènes de violence et certaines scènes ou certains propos suggestifs.

TV-14	14 ans +. Cette émission peut présenter des sujets délicats ou comporter des propos vulgaires, des scènes de sexualité ou de violence.
TV-MA	Auditoire adulte seulement. Cette émission peut présenter des sujets délicats et comporter des propos obscènes, des scènes explicites de violence ou de sexualité.
FV	VIOLENCE-FICTION
V	VIOLENCE
S	SEXUALITÉ
L	LANGAGE VULGAIRE
D	SUJET DÉLICAT

FILMS USA

Ce téléviseur incorpore la technologie de la "puce antiviolence" qui vous permet d'utiliser les classifications des films. Cette innovation permet ainsi aux parents de bloquer le visionnement de certains films, et ce, à leur entière discrétion. La fonction partage d'écran est également bloquée.

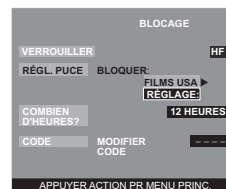

Nota: Il arrive parfois que certains films ne soient pas cotés. En règle générale, les vieux films et les films étrangers ne sont pas cotés.



Marche à suivre

- Appuyer sur les touches **CH ▲** ou **CH ▼** pour naviguer entre les différentes classifications.
- Utiliser les touches **◀ VOL** ou **VOL ▶** pour sélectionner les cotes à bloquer (ROUGE) ou à débloquer (VERT).
- Appuyer sur la touche **ACTION** pour retourner à RÉGL. PUCE.
- Appuyer sur la touche **CH ▼** pour sélectionner COMBIEN D'HEURES?
- Appuyer sur les touches **◀ VOL** ou **VOL ▶** pour sélectionner 12, 24, 48 heures ou CONTINU.
- Appuyer sur la touche **ACTION** pour retourner au menu principal puis appuyer sur **CH ▲** pour quitter.

FILMS USA (suite)

Tableau des cotes - FILMS USA

NR	PROGRAMMES NON COTÉS (NR) ou NON SOUMIS À LA CLASSIFICATION (NA). Le film n'a pas été coté ou les cotes ne s'appliquent pas.
G	VISA GÉNÉRAL. Pour tous âges.
PG	SUPERVISION PARENTALE SUGGÉRÉE. Certaines images pourraient ne pas convenir à des enfants.
PG-13	JUGEMENT DES PARENTS. Certaines images pourraient ne pas convenir à des enfants de moins de 13 ans.
R	17 ANS +. Avec des enfants de moins de 17 ans la supervision d'adultes est recommandée.
NC-17	17 ANS+ SEULEMENT.
X	AUDITOIRE ADULTE.

CANADA (Anglais)

Ce téléviseur incorpore la technologie de la "puce antiviolence" qui vous permet de bloquer certains films et émissions de télévision selon deux systèmes de classification utilisés au Canada. La fonction partage d'écran est également bloquée.

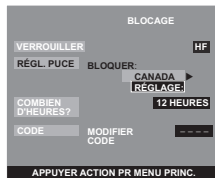

Nota: Les émissions exemptées comprennent : les émissions de nouvelles, de sports, les documentaires et les autres émissions d'information, les tribunes téléphoniques et les émissions de musique vidéo.

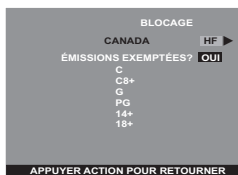

Marche à suivre

- Appuyer sur les touches **CH ▲** ou **CH ▼** pour naviguer entre les différentes classifications.
- Utiliser les touches **◀ VOL** ou **VOL ▶** pour sélectionner les cotes à bloquer (**ROUGE**) ou à débloquer (**VERT**).
- Appuyer à deux reprises sur la touche **ACTION** pour retourner à RÉGL. PUCE.
- Appuyer sur la touche **CH ▼** pour sélectionner COMBIEN D'HEURES?
- Appuyer sur les touches **◀ VOL** ou **VOL ▶** pour sélectionner 12, 24, 48 heures ou CONTINU.
- Appuyer sur la touche **ACTION** pour retourner au menu principal puis appuyer sur **CH ▲** pour quitter.

Tableau des cotes - CANADA (Anglais)

E	Émissions exemptées de classification - Sont exemptes, notamment les émissions suivantes: les émissions de nouvelles, les émissions de sports, les documentaires et les autres émissions d'information, les tribunes téléphoniques, les émissions de musique vidéo, etc.
C	Émissions à l'intention des enfants de moins de 8 ans. Le contenu des émissions ne doit en aucun cas comporter de jurons, de nudité ou de sexe.
C8+	Émissions que les enfants de huit ans et plus peuvent généralement regarder seuls. Ne contient aucun langage grossier, nudité ou sexe.
G	VISA GÉNÉRAL. Pour tous âges.
PG	SUPERVISION PARENTALE SUGGÉRÉE. Certaines images pourraient ne pas convenir à des enfants.
14+	Émissions comportant des thèmes ou des éléments de contenu qui pourraient ne pas convenir aux téléspectateurs de moins de 14 ans. Supervision parentale recommandée.
18	AUDITOIRE ADULTE.

CANADA-QUÉBEC

Ce téléviseur incorpore la technologie de la "puce antiviolence" qui vous permet de verrouiller ou de déverrouiller les émissions canadiennes françaises selon des classifications variées. La fonction partage d'écran est également bloquée.

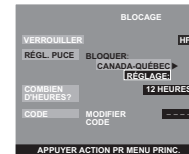

Nota: Les émissions exemptées comprennent : les émissions de nouvelles, de sports, les documentaires et les autres émissions d'information, les tribunes téléphoniques et les émissions de variété et de musique vidéo.

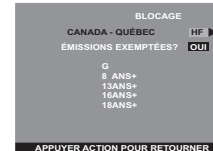

Marche à suivre

- Appuyer sur les touches **CH ▲** ou **CH ▼** pour naviguer entre les différentes classifications.
- Utiliser les touches **◀ VOL** ou **VOL ▶** pour sélectionner les cotes à bloquer (**ROUGE**) ou à débloquer (**VERT**).
- Appuyer sur la touche **ACTION** à deux reprises pour retourner à RÉGL. PUCE.
- Appuyer sur la touche **CH ▼** pour sélectionner COMBIEN D'HEURES?
- Appuyer sur les touches **◀ VOL** ou **VOL ▶** pour sélectionner 12, 24, 48 heures ou CONTINU.
- Appuyer sur la touche **ACTION** pour retourner au menu principal puis appuyer sur **CH ▲** pour quitter.

Tableau des cotes - CANADA - QUÉBEC

E	Émissions exemptées de classification.
G	Général - Cette émission convient à un public de tous âges. Elle ne contient aucune violence ou la violence qu'elle contient est minime.
8 ans +	Général - Déconseillé aux jeunes enfants. Cette émission convient à un public large mais elle contient une violence légère ou occasionnelle qui pourrait troubler de jeunes enfants. L'écoute en compagnie d'un adulte est donc recommandée.
13 ans +	Jugement des parents. Cette émission peut ne pas convenir aux enfants de moins de 13 ans. Elle contient quelques scènes d'une violence assez marquée pour les affecter.
16 ans +	Cette émission ne convient pas aux enfants de moins de 16 ans. Elle contient de fréquentes scènes d'une violence intense.
18 ans +	Cette émission est réservée aux adultes.

Message de verrouillage de l'image principale et l'écran partagé

Si la puce antiviolenence est activée et que la cote du programme excède la limite fixée par l'utilisateur, le message de verrouillage est affiché et le son est mis en sourdine. Pour visionner le programme, entrer le code. Une fois le code entré, tous les blocages sont désactivés jusqu'à ce que le contact soit coupé sur le téléviseur ou que les réglages soient annulés.

Nota: Si le code secret est entré pour annuler les cotes réglées, il sera nécessaire de programmer de nouveau toutes les cotes soit par programmation soit en coupant le contact sur le téléviseur.

Image principale

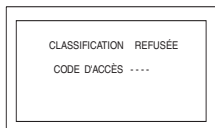

Partage de l'écran

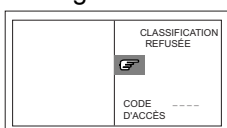

Nota: Pour déverrouiller l'écran partagé, appuyer sur la touche **SPLIT CTRL** . L'indication s'affiche dans l'écran partagé. Entrer ensuite le code à quatre chiffres.

RÉGLAGE

☐ Pour régler les rubriques du sous-menu lorsqu'elles sont en surbrillance, appuyer sur **VOL** ▶.

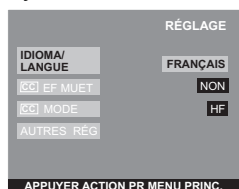

☐ **IDIOMA/LANGUE** - Sélectionner IDIOMA/LANGUE et FRANÇAIS, ESPAÑOL ou ENGLISH pour changer la langue d'affichage.

☐ **CC EF MUET** - L'affichage des sous-titres est mis automatiquement en fonction lorsque la touche MUTE de la télécommande est pressée. Pour le mettre hors fonction, appuyer de nouveau sur la touche MUTE.



☐ **CC (Sous-titres)** - Ce téléviseur incorpore un décodeur qui fournit une description visuelle de la portion audio. Le programme diffusé doit comporter ce signal afin de permettre l'affichage des sous-titres. Les sous-titres sont affichés sous la forme de texte (lettres en couleur ou blanches sur fond noir). Cela permet la lecture du dialogue de l'émission ou de toute autre information.

- HF (HORS FONCTION) - Lorsque les sous-titres ne sont pas désirés.
- C1 - Pour afficher l'information vidéo (maximum de 4 lignes affichées à l'écran afin de ne pas obstruer l'image). Les sous-titres peuvent être dans n'importe quelle langue.
- C2 à C4 - Autres modes pour afficher l'information vidéo.
- T1 à T4 - Autres modes pour afficher toute information disponible. (Dissimule une large partie de l'image télé.)

Nota: Le mode C1 est recommandé pour l'affichage des sous-titres.

AUTRES RÉGLAGES

Pour accéder au sous-menu secondaire, appuyer sur **VOL** ▶ lorsque AUTRES RÉG. est en surbrillance.

Nota: Pour régler les rubriques du sous-menu secondaire lorsqu'elles sont en surbrillance, appuyer sur **VOL** ▶.

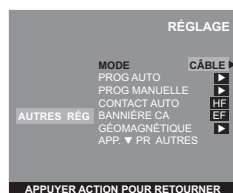

- MODE - Pour sélectionner télé (antenne) ou le mode câble selon la source du signal.
- PROG. AUTO - Pour programmer automatiquement tous les canaux avec un signal.
- PROG. MANUELLE - Pour ajouter ou supprimer manuellement les canaux.
- CONTACT AUTO - Sélectionner EF pour que le téléviseur se mette en fonction en même temps que le câblosélecteur ou les autres appareils, ou sélectionner HF (hors fonction). Lorsque cette fonction est activée, la minuterie est désactivée.
- BANNIÈRE CANAL - Sélectionner EF pour afficher la bannière lors d'un changement de canal.
- GÉOMAGNÉTIQUE - Ajuste la décoloration due au champ géomagnétique dans certaines régions.

Marche à suivre

- Appuyer sur la touche **VOL** ▶ pour afficher le menu de réglage.
- Appuyer sur les touches ◀ **VOL** ou **VOL** ▶ pour ajuster la décoloration de l'image.

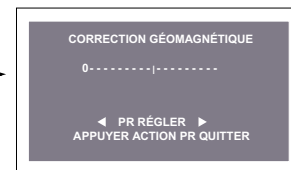
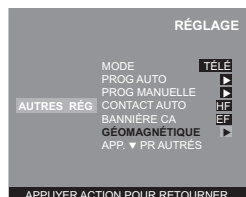

☐ AUTRES RÉGLAGES (suite)

- INCLINAISON - Ajuste l'inclinaison due au champ géomagnétique dans certaines régions.

Marche à suivre

- Appuyer sur la touche **VOL** ► pour afficher le menu de réglage.
- Appuyer sur les touches ◀ **VOL** ou **VOL** ► pour ajuster l'inclinaison de l'image.

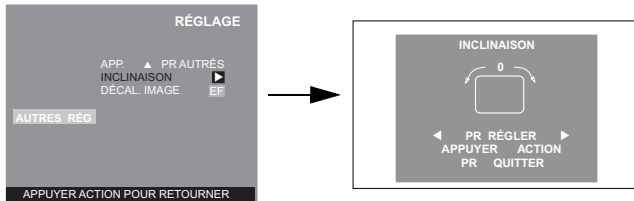

- DÉCALAGE IMAGE - Cette fonction prévient la rémanence de l'image sur l'écran lors du visionnement d'une image fixe pendant une période prolongée. Lors de la sélection de cette fonction (EF) l'image est décalée par petits incréments vers le haut et vers le bas lors de la mise en contact, d'un changement de canal ou lors du visionnement d'une image fixe pendant une période prolongée. Il est recommandé de régler cette fonction à EF.

ies et apporter les corrections simples décrites ci-dessous.

SOLUTIONS

Ajuster l'orientation et(ou) le branchement de l'antenne.

Ajuster l'orientation et(ou) le branchement de l'antenne.

mage

Vérifier le fil d'amenée de l'antenne.

Éloigner le téléviseur de tout appareil électroménager, dispositif

Index

- A**
 Aigus 19
 Arrêt sur image principale 11
 Audio 19
 Autres Réglages 19, 20, 24
- B**
 Bal. CA 20
 Bannière Canal 24
 BBE 19
 Blocage 21
 Branchement à la prise PROG OUT 9
 Branchement à un amplificateur audio (TO AUDIO AMP) 8
 Branchement à un câblosélecteur 7
 Branchement à un magnétoscope 7
 Branchement à un magnétoscope et un câblosélecteur 7
 Branchement d'appareils auxiliaire 7
 Branchement d'un décodeur de télévision numérique / lecteur DVD 8
 Branchement de sources auxiliaires 5
 Brillance 19
- C**
 Câble / antenne 5
 Canada (Anglais) 23
 Canada Québec 23
 Canaux 20
 Caractéristiques spéciales 10
 CC EF Muet 24
 CC Sous-titres 24
 Cinéma 19
 Codes des appareils 15, 16, 17
 Codes pour câblosélecteurs 16
 Codes pour enregistreurs vidéo personnels 17
 Codes pour lecteurs CD 17
 Codes pour lecteurs DVD 16
 Codes pour magnétocassettes 17
 Codes pour magnétoscopes 16
 Codes pour récepteurs 17
 Codes pour récepteurs SRD 16
 Codeur Coul. 19
 Coffret et télécommande 4
 Contact auto 24
 Cordon d'alimentation 5
 Correction géomagnétique 6
 Coul. natur. 19
 Couleur 19
 Créer code d'abord 21
- D**
 Décalage image 25
 Dossier du client 4
- E**
 Éclatant 19
 Écran 4
 Écran de projection 4
 Émissions Télé USA 21
 Emplacement du téléviseur 5
- Entrée HDMI 19
 Entretien et nettoyage 4
 Équilibre 19
- F**
 Favoris 20
 Films USA 22
 Filtre 3D Y/C 19
 Fonction partage d'écran 10
 Fonctionnement avec menus à icônes 19
 Fonctionnement du partage d'écran avec un câblosélecteur 10
 Fonctionnement de la télécommande 12
- G**
 Géomagnétique 24
 Graves 19
 Guide de dépannage 26
- H**
 Connexion d'entrée HDMI 9
 Horloge 20
 H-Parleurs 19
- I**
 Ident. prises 20
 Idioma/langue 6, 24
 Image 19
 Inclinaison 6, 25
 Informations fournies par la commission fédérale des communications américaine 2
 Installation 5
 Installation des piles de la télécommande 5
- M**
 Message de verrouillage de l'image principale et l'écran partagé 24
 Minuterie 20
 Minuterie 1 et minuterie 2 20
 Mode 19
 Mono 19
 MV (modulation de la vitesse) 19
- N**
 Navigation au menu de base 18
 Netteté 19
 Normaliser 19
 Nuances 19
- P**
 Panneau avant des commandes 8
 Prog. auto 6, 24
 Prog. manuelle 24
 Programmation de la télécommande 15
- R**
 Réducteur 19
 Réducteur MPEG 19
 Régl. puce 21
 Réglage 24
 Réglage initial 6
- Renseignements importants 1, 2
- S**
 Sans code 15
 SAP 19
 Sélection directe de l'entrée vidéo 11
 Sigle manuel 20
 Sigle préregle 20
 Sommeil 20
 Son ambio 19
 Son IA 19
 Spécifications 4
 Standard 19
 Stéréo 19
- T**
 Table des caractéristiques 4
 Table des matières 3
 Tableau d'identification des prises 20
 Tableau des cotes - Canada - Québec 24
 Tableau des cotes - Canada (Anglais) 23
 Tableau des cotes - Émissions Télé USA 22
 Tableau des cotes - Films USA 23
 Télé ou Câble 6
 Temp. coul. 19
 Touche d'arrêt sur l'image (FREEZE) 11
 Touche de format de l'image (ASPECT) 10
 Touche de rendu sonore BBE 10
 Touche de repérage dans le médaillon (SEARCH) 11
 Touche de seconde voie audio (SAP) 10
 Touche télé/vidéo (TV/VIDEO) 11
 Touches de partage d'écran (SPLIT CTRL) 11
 Touches des fonctions de partage d'écran 11
- U**
 Utilisation d'un câblosélecteur 14
 Utilisation d'un décodeur de télévision numérique 14
 Utilisation d'un enregistreur vidéo personnel (PVR) 14
 Utilisation d'un lecteur CD 13
 Utilisation d'un lecteur DVD 13
 Utilisation d'un magnétocassette 14
 Utilisation d'un magnétoscope 13
 Utilisation d'un récepteur 14
 Utilisation d'un récepteur de diffusion par satellite 13
 Utilisation par télécommande 13
- V**
 Verrouiller 21

LIMITED WARRANTY (FOR MODELS SOLD IN USA ONLY)

PANASONIC CONSUMER ELECTRONICS COMPANY,
DIVISION OF:
MATSUSHITA ELECTRIC CORPORATION OF AMERICA
One Panasonic Way
Secaucus, New Jersey 07094

PANASONIC SALES COMPANY,
DIVISION OF:
MATSUSHITA ELECTRIC OF PUERTO RICO,
INC., Ave. 65 de Infanteria, Km. 9.5
San Gabriel Industrial Park
Carolina, Puerto Rico 00985

Panasonic Color Television Limited Warranty

Limited Warranty Coverage

If your product does not work properly because of a defect in materials or workmanship, Panasonic Consumer Electronics Company or Panasonic Sales Company (collectively referred to as "the warrantor") will, for the length of the period indicated on the chart below, which starts with the date of original purchase ("warranty period"), at its option either (a) repair your product with new or refurbished parts, or (b) replace it with a new or a refurbished product. The decision to repair or replace will be made by the warrantor.

TV CATEGORIES	ALL PARTS EXCEPT CRT	CRT	LABOR	SERVICE
30"-36" diagonal	1 (ONE) YEAR	2 (TWO) YEARS	1 (ONE) YEAR	IN-HOME OR CARRY-IN

During the "Labor" warranty period there will be no charge for labor. During the "Parts" warranty period, there will be no charge for parts. You must carry-in your product or arrange for in-home service (in-home service available only for 22" [diagonal] and larger screen), as applicable, during the warranty period. If non-rechargeable batteries are included, they are not warranted. This warranty only applies to products purchased and serviced in the United States or Puerto Rico. This warranty is extended only to the original purchaser of a new product which was not sold "as is". A purchase receipt or other proof of the original purchase date is required for warranty service.

Carry-in or In-Home Service

For Carry-In or In-Home Service (as applicable) in the United States call 1-800-211-PANA(7262) or visit Panasonic Web Site: <http://www.panasonic.com>

For assistance in Puerto Rico call Panasonic Sales Company (787)-750-4300 or fax (787)-768-2910.

In-Home service, if applicable, requires clear, complete and easy access to the product by the authorized servicer and does not include removal or re-installation of an installed product. It is possible that certain in-home repairs will not be completed in-home, but will require that the product, or parts of the product, be removed for shop diagnosis and/or repair and then returned.

Limited Warranty continued on next page

Limited Warranty continued from previous page

Limited Warranty Limits And Exclusions

This warranty ONLY COVERS failures due to defects in materials or workmanship, and DOES NOT COVER normal wear and tear or cosmetic damage, nor does it cover markings or retained images on the picture tube resulting from viewing fixed images (including, among other things, letterbox pictures on standard 4:3 screen TVs, or non-expanded standard 4:3 pictures on wide screen TV's, or onscreen data in a stationary and fixed location). The warranty ALSO DOES NOT COVER damages which occurred in shipment, or failures which are caused by products not supplied by the warrantor, or failures which result from accidents, misuse, abuse, neglect, mishandling, misapplication, alteration, faulty installation, set-up adjustments, misadjustment of consumer controls, improper maintenance, power line surge, lightning damage, modification, or commercial use (such as in a hotel, office, restaurant, or other business), rental use of the product, service by anyone other than a Factory Servicenter or other Authorized Servicer, or damage that is attributable to acts of God.

THERE ARE NO EXPRESS WARRANTIES EXCEPT AS LISTED UNDER "LIMITED WARRANTY COVERAGE". THE WARRANTOR IS NOT LIABLE FOR INCIDENTAL OR CONSEQUENTIAL DAMAGES RESULTING FROM THE USE OF THIS PRODUCT, OR ARISING OUT OF ANY BREACH OF THIS WARRANTY. (As examples, this excludes damages for lost time, cost of having someone remove or re-install an installed unit if applicable, or travel to and from the servicer. The items listed are not exclusive, but are for illustration only.) **ALL EXPRESS AND IMPLIED WARRANTIES, INCLUDING THE WARRANTY OF MERCHANTABILITY, ARE LIMITED TO THE PERIOD OF THE LIMITED WARRANTY.**

Some states do not allow the exclusion or limitation of incidental or consequential damages, or limitations on how long an implied warranty lasts, so the exclusions may not apply to you.

This warranty gives you specific legal rights and you may also have others rights which vary from state to state. If a problem with this product develops during or after the warranty period, you may contact your dealer or Servicenter. If the problem is not handled to your satisfaction, then write to the warrantor's Consumer Affairs Department at the addresses listed for the warrantor.

PARTS AND SERVICE (INCLUDING COST OF AN IN-HOME SERVICE CALL, WHERE APPLICABLE) WHICH ARE NOT COVERED BY THIS LIMITED WARRANTY ARE YOUR RESPONSIBILITY.

Customer Services Directory

Obtain Product Information and Operating Assistance; locate your nearest Dealer or Servicenter; purchase Parts and Accessories; or make Customer Service and Literature requests by visiting our Web Site at:

<http://www.panasonic.com/support>

or, contact us via the web at:

<http://www.panasonic.com/contactinfo>

You may also contact us directly at:

1-800-211-PANA (7262)

Monday-Friday 9 am-9 pm; Saturday-Sunday 10 am-7 pm, EST.

For hearing or speech impaired TTY users, TTY : 1-877-833-8855

Accessory Purchases

Purchase Parts, Accessories and Instruction Books on line for all Panasonic Products by visiting our Web Site at:

<http://www.pasc.panasonic.com>

or, send your request by E-mail to:

npcparts@panasonic.com

You may also contact us directly at:

1-800-332-5368 (Phone) 1-800-237-9080 (Fax Only) (Monday - Friday 9 am to 8 pm, EST.)

Panasonic Services Company

20421 84th Avenue South,

Kent, WA 98032

(We Accept Visa, MasterCard, Discover Card, American Express, and Personal Checks)

For hearing or speech impaired TTY users, TTY : 1-866-605-1277

Service in Puerto Rico

Matsushita Electronic of Puerto Rico, Inc. Panasonic Sales Company

Factory Servicenter:

Ave. 65 de Infantería, Km. 9.5, San Gabriel Industrial Park,

Carolina, Puerto Rico 00985

Phone (787)750-4300, Fax (787)768-2910

LIMITED WARRANTY (FOR MODELS SOLD IN CANADA ONLY)

Panasonic Canada Inc.

5770 Ambler Drive, Mississauga, Ontario L4W 2T3

PANASONIC PRODUCT - LIMITED WARRANTY

Panasonic Canada Inc. warrants this product to be free from defects in material and workmanship and agrees to remedy any such defect for a period as stated below from the date of original purchase.

TELEVISION:

22" and over In-home Service One (1) year, parts (including Picture Tube) and labour

In-home Service will be carried out only to locations accessible by roads and within 50 Km of an authorized Panasonic service facility.

LIMITATIONS AND EXCLUSIONS

This warranty does not apply to products purchased outside Canada or to any product which has been improperly installed, subjected to usage for which the product was not designed, misused or abused, damaged during shipping, or which has been altered or repaired in any way that affects the reliability or detracts from the performance, nor does it cover any product which is used commercially. Dry cell batteries are also excluded from coverage under this warranty.

This warranty is extended to the original end user purchaser only. A purchase receipt or other proof of date of original purchase is required before warranty service is performed.

THIS EXPRESS, LIMITED WARRANTY IS IN LIEU OF ALL OTHER WARRANTIES, EXPRESS OR IMPLIED, EXCLUDING ANY IMPLIED WARRANTIES OF MERCHANTABILITY OR FITNESS FOR A PARTICULAR PURPOSE. IN NO EVENT WILL PANASONIC CANADA INC. BE LIABLE FOR ANY SPECIAL, INDIRECT OR CONSEQUENTIAL DAMAGES.

In certain instances, some jurisdictions do not allow the exclusion or limitation of incidental or consequential damages, or the exclusion of implied warranties, so the above limitations and exclusions may not be applicable.

WARRANTY SERVICE

For product operation and information assistance, please contact your Dealer or our Customer Care Centre at:

Telephone #: (905) 624-5505

Fax #: (905) 238-2360

Web: www.panasonic.ca

For product repairs, please contact one of the following:

- Your Dealer who will inform you of an authorized Servicentre nearest you.
- Our Customer Care Centre at (905) 624-5505 or www.panasonic.ca
- A Panasonic Factory Servicentre listed below:

Richmond, British Columbia

Panasonic Canada Inc.
12111 Riverside Way
Richmond, BC V6W 1K8
Tel: (604) 278-4211
Fax: (604) 278-5627

Calgary, Alberta

Panasonic Canada Inc.
6835-8th St. N. E.
Calgary, AB T2E 7H7
Tel: (403) 295-3955
Fax: (403) 274-5493

Mississauga, Ontario

Panasonic Canada Inc.
5770 Ambler Dr.
Mississauga, ON L4W 2T3
Tel: (905) 624-8447
Fax: (905) 238-2418

Lachine, Québec

Panasonic Canada Inc.
3075, rue Louis A. Amos
Lachine, QC H8T 1C4
Tel: (514) 633-8684
Fax: (514) 633-8020

IF YOU SHIP THE PRODUCT TO A SERVICENTRE

Carefully pack and send prepaid, adequately insured and preferably in the original carton.

Include details of the defect claimed, and proof of date of original purchase.

Panasonic Canada Inc.

5770 Ambler Drive, Mississauga, Ontario L4W 2T3

Certificat de garantie limitée Panasonic

Panasonic Canada Inc. garantit cet appareil contre tout vice de fabrication et accepte, le cas échéant, de remédier à toute défectuosité pendant la période indiquée ci-dessous et commençant à partir de la date d'achat original.

TÉLÉVISEURS

22 po et plus

Service à domicile

Un (1) an, pièces, main-d'oeuvre et lampe-écran comprises

Le service à domicile ne sera offert que dans les régions accessibles par routes et situées dans un rayon 50 km d'un centre de service agréé Panasonic.

LIMITATIONS ET EXCLUSIONS

Cette garantie n'est valide que pour les appareils achetés au Canada et ne couvre pas les dommages résultant d'une installation incorrecte, d'un usage abusif ou impropre ainsi que ceux découlant d'un accident en transit ou de manipulation. De plus, si l'appareil a été altéré ou transformé de façon à modifier l'usage pour lequel il a été conçu ou utilisé à des fins commerciales, cette garantie devient nulle et sans effet. Les piles sèches ne sont pas couvertes sous cette garantie. Cette garantie est octroyée à l'utilisateur original seulement. La facture ou autre preuve de la date d'achat original sera exigée pour toute réparation sous le couvert de cette garantie.

CETTE GARANTIE LIMITÉE ET EXPRESSE REMPLACE TOUTE AUTRE GARANTIE, EXPRESSE OU IMPLICITE, EXCLUANT LES GARANTIES IMPLICITES DU CARACTÈRE ADÉQUAT POUR LA COMMERCIALISATION OU UN USAGE PARTICULIER.

PANASONIC N'AURA D'OBLIGATION EN AUCUNE CIRCONSTANCE POUR TOUT DOMMAGE DIRECT, INDIRECT OU CONSÉCUTIF.

Certaines juridictions ne reconnaissent pas les exclusions ou limitations de dommages indirects ou consécutifs, ou les exclusions de garanties implicites. Dans de tels cas, les limitations stipulées ci-dessus peuvent ne pas être applicables.

RÉPARATION SOUS GARANTIE

Pour de l'aide sur le fonctionnement de l'appareil ou pour toute demande d'information, veuillez contacter votre détaillant ou notre service à la clientèle au :

N° de téléphone : (905) 624-5505

N° de télécopieur : (905) 238-2360

Site Internet : www.panasonic.ca

Pour la réparation des appareils, veuillez consulter :

- votre détaillant, lequel pourra vous renseigner sur le centre de service agréé le plus près de votre domicile ;
- notre service à la clientèle au (905) 624-5505 ou www.panasonic.ca ;
- un de nos centres de service de la liste ci-dessous :

Richmond, Colombie-Britannique

Panasonic Canada Inc.
12111 Riverside Way
Richmond, BC V6W 1K8
Tél. : (604) 278-4211
Télec. : (604) 278-5627

Calgary, Alberta

Panasonic Canada Inc.
6835-8th St. N.E.
Calgary, AB T2E 7H7
Tél. : (403) 295-3955
Télec. : (403) 274-5493

Mississauga, Ontario

Panasonic Canada Inc.
5770 Ambler Dr.
Mississauga, ON L4W 2T3
Tél. : (905) 624-8447
Télec. : (905) 238-2418

Lachine, Québec

Panasonic Canada Inc.
3075, rue Louis A. Amos
Lachine, QC H8T 1C4
Tél. : (514) 633-8684
Télec. : (514) 633-8020

Expédition de l'appareil à un centre de service

Emballer soigneusement l'appareil, de préférence dans le carton d'origine, et l'expédier port payé et assuré au centre de service.

Inclure la description détaillée de la panne et la preuve de la date d'achat original.

**Panasonic Consumer Electronics Company,
Division of Matsushita
Electric Corporation of America**
One Panasonic Way
Secaucus, New Jersey 07094
www.panasonic.com

**Panasonic Sales Company,
Division of Matsushita Electric
of Puerto Rico Inc. ("PSC")**
Ave. 65 de Infantería, Km 9.5
San Gabriel Industrial Park Carolina,
Puerto Rico 00985
Tel. (787) 750-4300
Fax (787) 768-2910

Panasonic Canada Inc.
5770 Ambler Drive
Mississauga, Ontario
Canada L4W 2T3
Tel./Tél.: (905) 624-5010
Fax/Télé.: (905) 624-9714
www.panasonic.ca

Free Manuals Download Website

<http://myh66.com>

<http://usermanuals.us>

<http://www.somanuals.com>

<http://www.4manuals.cc>

<http://www.manual-lib.com>

<http://www.404manual.com>

<http://www.luxmanual.com>

<http://aubethermostatmanual.com>

Golf course search by state

<http://golfingnear.com>

Email search by domain

<http://emailbydomain.com>

Auto manuals search

<http://auto.somanuals.com>

TV manuals search

<http://tv.somanuals.com>