

Panasonic®



Hands-Free Kit featuring **Bluetooth®** technology
Technologie kit mains libres à caractéristique **Bluetooth®**
Juego de manos libres con tecnología **Bluetooth®**

CY-BT100U

Operating Instructions Manuel d'instructions Manual de Instrucciones



- Please read these instructions (including “Limited Warranty” and “Customer Services Directory”) carefully before using this product and keep this manual for future reference.
- Prière de lire attentivement ces instructions (y compris la “Garantie limitée” et le “Répertoire des services à la clientèle”) avant d'utiliser ce produit et conserver ce mode d'emploi pour s'y référer ultérieurement.
- Lea con atención estas instrucciones antes de utilizar el producto y guarde este manual para poderlo consultar en el futuro.

Safety Information

- Read the operating instructions for the unit and all other components of your car audio system carefully before using the system. They contain instructions about how to use the system in a safe and effective manner. Panasonic assumes no responsibility for any problems resulting from failure to observe the instructions given in this manual.



Warning

This pictograph intends to alert you to the presence of important operating instructions and installation instructions. Failure to heed the instructions may result in severe injury or death.

- This manual uses pictographs to show you how to use the product safely and to alert you to potential dangers resulting from improper connections and operations. The meanings of the pictographs are explained below. It is important that you fully understand the meanings of the pictographs in order to use this manual and the system properly.



Caution

This pictograph intends to alert you to the presence of important operating instructions and installation instructions. Failure to heed the instructions may result in injury or material damage.

Warning

Observe the following warnings when using this unit.

Comply with regulations

Always comply with legal requirements and local restrictions when using this unit.

Keep away from the medical devices.

This unit and mobile phones can interfere with the function-

ing of medical devices such as hearing aids or pacemakers. **Failure to observe this may arise the malfunction of medical devices resulting in personal injury or death.**

The driver should not neither adjust the unit nor make a pair while driving.

Adjusting the unit or making a pair of this unit and the mobile phone will distract the driver from looking ahead of the car and can cause accidents. Always stop the car in a safe location and use the parking brake before adjustment or making a pair.

Warning

❑ Use the proper power supply (12 V).

This product is designed for operation with a negative grounded 12 V DC battery system. Never operate this product with other battery systems, especially a 24 V DC battery system.

❑ Do not disassemble or modify the unit.

Do not disassemble, modify the unit or attempt to repair the product yourself. If the product needs to be repaired, consult your dealer or an authorized Panasonic Servicenter.

❑ Do not use the unit when it is out of order.

If the unit is out of order (no power, no sound) or in an abnormal state (has foreign objects in it, is exposed to water, is smoking, or smells), turn it off immediately and consult your dealer.

❑ Stop using this unit and mobile phone whenever requested.

This unit shares the communication frequency with other private or public wireless communication equipment such as a wireless LAN and other wireless communication radios. You should stop using this unit whenever you are notified that your unit disturbs other wireless communication immediately.

Observe the following warnings when installing. (including whole assembly of the devices for system up)

❑ Disconnect the lead from the negative (-) battery terminal before installation.

Wiring and installation with the negative (-) battery terminal connected may cause electrical shock and injury due to a short circuit.

Some cars equipped with the electrical safety system have specific procedures of battery terminal disconnection. **FAILURE TO FOLLOW THE PROCEDURE MAY LEAD TO THE UNINTENDED ACTIVATION OF THE ELECTRICAL SAFETY SYSTEM RESULTING IN DAMAGE TO THE VEHICLE AND PERSONAL INJURY OR DEATH.**

❑ Never use safety-related components for installation, grounding, and other such functions.

Do not use safety-related vehicle components (fuel tank, brake, suspension, steering wheel, pedals, airbag, etc.) for wiring or fixing the product or its accessories.

❑ Installing the product on the air bag cover or in a location where it interferes with airbag operation is prohibited.

Safety Information (continued)

Warning

- Check for piping, gasoline tank, electric wiring, and other items before installing the product.**

If you need to open a hole in the vehicle chassis to attach or wire the product, first check where the wire harness, gasoline tank, and electric wiring are located. Then open the hole from outside if possible.

- Never install the product in a location where it interferes with your field of vision.**
- After installation and wiring, you should check the normal operation of other electrical equipment.**
The continuation of their using in abnormal conditions may cause fire, electrical shock or a traffic accident.
- In the case of installation to an airbag-equipping car, confirm warnings and cautions of the vehicle manufacturer before installation.**
- Make sure the leads do not interfere with driving or getting in and out of the vehicle.**
- Insulate all exposed wires to prevent short circuiting.**

- If there seem to be something wrong with the system, park your car in a safe place and identify the abnormality.**

 **Caution**

Observe the following cautions when using this unit.

❑ Keep the sound volume at an appropriate level.

Keep the volume level low enough to be aware of road and traffic conditions while driving.

❑ This unit is designed for use exclusively in automobiles.

❑ Do not expose the unit to direct sunlight or excessive heat.

Otherwise these will raise the interior temperature of the unit, and it may lead to smoke, fire, or other damage to the unit.

❑ Do not use the product where it is exposed to water, moisture, or dust.

Exposure of the unit to water, moisture, or dust may lead to smoke, fire, or other damage to the unit. Make especially sure that the unit does not get wet in car washes or on rainy days.

Observe the following cautions when installing. (including whole assembly of the devices for system up)

❑ Refer wiring and installation to qualified service personnel.

Installation of this unit requires special skills and experience. For maximum safety, have it installed by your dealer. Panasonic is not liable for any problems resulting from your own installation of the unit.

❑ Follow the instructions to install and wire the product.

Not following the instructions to properly install and wire the product could cause an accident or fire.

❑ Take care not to damage the leads.

When wiring, take care not to damage the leads. Prevent them from getting caught in the vehicle chassis, screws, and moving parts such as seat rails. Do not scratch, pull, bend or twist the leads. Do not run them near heat sources or place heavy objects on them. If leads must be run over sharp metal edges, protect the leads by winding them with vinyl tape or similar protection.

Safety Information (continued)

Caution

- Do not install the product where it is exposed to strong vibrations or is unstable.**
Avoid slanted or strongly curved surfaces for installation. If the installation is not stable, the unit may fall down while driving and this can lead to an accident or injury.
- Make sure that wiring is completed before installation.**
- To prevent damage to the unit, do not connect the power connector until the whole wiring is completed.**
- Secure the mobile phone to prevent it from moving while driving.**

The following applies only in the U.S.A.

Part 15 of the FCC Rules

FCC Warning:

Any unauthorized changes or modifications to this equipment would void the user's authority to operate this device.

This transmitter must not be co-located or operated in conjunction with any other antenna or transmitter.

This equipment complies with FCC radiation exposure limits set forth for uncontrolled equipment and meets the FCC radio frequency (RF) Exposure Guidelines in Supplement C to OET65. This equipment has very low levels of RF energy that it deemed to comply without maximum permissive exposure evaluation (MPE). But it is desirable that it should be installed and operated with at least 20 cm and more between the radiator and person's body (excluding extremities: hands, wrists, feet and legs).

NOTICE

This equipment has been tested and found to comply with the limits for a Class B digital device, pursuant to part 15 of the FCC Rules. These limits are designed to provide reasonable protection against harmful interference in a residential installation. This equipment generates, uses and can radiate radio frequency energy and, if not installed and used in accordance with the instructions, may cause harmful interference to radio communications. However, there is no guarantee that interference will not occur in a particular installation. If this equipment does cause harmful interference to radio or television reception, which can be determined by turning the equipment off and on, the user is encouraged to try to correct the interference by one or more of the following measures:

- Reorient or relocate the receiving antenna
- Increase the separation between the equipment and receiver.
- Connect the equipment into an outlet on a circuit different from that to which the receiver is connected.
- Consult the dealer or an experienced radio/ TV technician for help.

Customer Services Directory

U.S.A.

Obtain Product Information and Operating Assistance; locate your nearest Dealer or Servicenter; purchase Parts and Accessories; or make Customer Service and Literature requests by visiting our Web Site at:

<http://www.panasonic.com/support>

or, contact us via the web at:

<http://www.panasonic.com/contactinfo>

You may also contact us directly at:

1-800-211-PANA (7262),

Monday-Friday 9 am-9 pm; Saturday-Sunday 10 am-7 pm, EST.

For hearing or speech impaired TTY users, TTY : 1-877-833-8855

Accessory Purchases:

Purchase Parts, Accessories and Instruction Books online for all Panasonic Products by visiting our Web Site at:

<http://www.pasc.panasonic.com>

or, send your request by E-mail to:

npcparts@panasonic.com

You may also contact us directly at:

1-800-332-5368 (Phone) 1-800-237-9080 (Fax Only)

(Monday-Friday 9 am to 8 pm, EST.)

Panasonic Services Company

20421 84th Avenue South, Kent, WA 98032

(We accept Visa, MasterCard, Discover Card, American Express, and Personal Checks)

For hearing or speech impaired TTY users, TTY : 1-866-605-1277

Service in Puerto Rico

Panasonic Puerto Rico, Inc.

Panasonic Sales Company

Factory Servicenter:

Ave. 65 de Infantería, Km. 9.5, San Gabriel Industrial Park, Carolina, Puerto Rico 00985

Phone (787) 750-4300, Fax (787) 768-2910

CANADA**WARRANTY SERVICE**

FOR PRODUCT OPERATION ASSISTANCE, please contact:

Our Customer Care Centre:

Telephone #: (905) 624-5505
1-800 #: 1-800-561-5505
Fax #: (905) 238-2360
Email link: "Contact Us" on www.panasonic.ca

FOR PRODUCT REPAIRS, please locate your nearest Authorized Servicentre at www.panasonic.ca:

Link : "Servicentres™ locator" under "Customer support"

Panasonic Factory Service:**Vancouver**

Panasonic Canada Inc.
12111 Riverside Way
Richmond, BC V6W 1K8
Tel: (604) 278-4211
Fax: (604) 278-5627

Toronto

Panasonic Canada Inc.
5770 Ambler Drive
Mississauga, ON L4W 2T3
Tel: (905) 624-8447
Fax: (905) 238-2418

IF YOU SHIP THE PRODUCT TO A SERVICENTRE

Carefully pack and send prepaid, adequately insured and preferably in the original carton.

Include details of the defect claimed, and proof of date of original purchase.

Limited Warranty

U.S.A.

PANASONIC CONSUMER ELECTRONICS COMPANY,
DIVISION OF PANASONIC CORPORATION OF NORTH AMERICA
One Panasonic Way, Secaucus, New Jersey 07094

PANASONIC SALES COMPANY,
DIVISION OF PANASONIC PUERTO RICO, INC.
Ave. 65 de infantería, Km. 9.5, San Gabriel Industrial Park
Carolina, Puerto Rico 00985

PANASONIC AUTO PRODUCTS LIMITED WARRANTY

LIMITED WARRANTY COVERAGE

If your product does not work properly because of defects in materials and workmanship.

Panasonic Consumer Electronics Company or Panasonic Sales Company (collectively referred to as "the warrantor") will, for the length of the period indicated in the chart below, which starts with the date of original purchase ("warranty period"), at its option either (a) repair your product with new or refurbished parts, or (b) replace it with a new or refurbished product. The decision to repair or replace will be made by the warrantor.

Categories	Parts	Labor
Audio Components (except items listed below)	One (1) Year	One (1) Year
MXE Series Audio Components (except items listed below)	Two (2) Years	Two (2) Years
Speakers	One (1) Year	Not Applicable
Accessories (in exchange for defective items)	Ninety (90) Days	Not Applicable

During the "Labor" warranty period, there will be no charge for labor. During the "Parts" warranty period, there will be no charge for parts. You must carry in or mail in your product during the warranty period. If non-rechargeable batteries are included, they are not warranted. This warranty only applies to products purchased and serviced in the United States or Puerto Rico. This warranty is extended only to the original purchaser of a new product which was not sold "as is". A purchase receipt or other proof of the original purchase date is required for warranty service.

CARRY-IN OR MAIL-IN SERVICE

For Carry-In or Mail-In Service in the United States, call 1-800-211-PANA (7262) or visit

Panasonic Web Site: <http://www.panasonic.com>

For assistance in Puerto Rico, call Panasonic Sales Company (787)-750-4300 or fax (787)-768-2910.

LIMITED WARRANTY LIMITS AND EXCLUSIONS

This warranty **ONLY COVERS** failures due to defects in materials and workmanship, and **DOES NOT COVER** normal wear and tear or cosmetic damage. The warranty **ALSO DOES NOT COVER** damages which occurred during shipment, failures which are caused by products not supplied by the warrantor, failures which result from accident, misuse, abuse, neglect, mishandling, misapplication, alteration, faulty installation, set-up adjustment, maladjustment of consumer control, improper maintenance, improper antenna, inadequate signal reception or pickup, power line surge, improper voltage supply, lightning, modification, commercial use (such as use in hotels, offices, restaurants, or other business uses) or rental use of the product, or service by anyone other than the technician from Factory Servicenter or other authorized service centers, or damage that is attributable to acts of God.

THERE ARE NO EXPRESS WARRANTIES EXCEPT AS LISTED UNDER "LIMITED WARRANTY COVERAGE". THE WARRANTOR IS NOT LIABLE FOR INCIDENTAL OR CONSEQUENTIAL DAMAGES RESULTING FROM THE USE OF THIS PRODUCT, OR ARISING OUT OF ANY BREACH OF THIS WARRANTY.

(As examples, this excludes damages for lost time, cost of having someone remove or re-install an installed unit if applicable, travel to and from the ser-

vider, and loss of media, data or other memory contents. The items listed are not exclusive, but are for illustration only.) **ALL EXPRESS AND IMPLIED WARRANTIES, INCLUDING THE WARRANTY OF MERCHANTABILITY, ARE LIMITED TO THE PERIOD OF THE LIMITED WARRANTY.**

Some states do not allow the exclusion or limitation of incidental or consequential damages, or limitations on how long an implied warranty lasts, so the exclusions may not apply to you.

This warranty gives you specific legal rights and you may also have other rights which vary from state to state. If a problem with this product develops during or after the warranty period, you may contact your dealer or Servicenter. If the problem is not handled to your satisfaction, then write to warrantor's Consumer Affairs Department at the addresses of the warrantor.

PARTS AND SERVICE WHICH ARE NOT COVERED BY THIS LIMITED WARRANTY ARE YOUR RESPONSIBILITY.

Customer's Record

Model

No. _____

Serial

No. _____

Dealer's

No. _____

Code

No. _____

Dealer's

Address _____

Date of

Purchase _____

CANADA

Panasonic Canada Inc.

5770 Ambler Drive, Mississauga Ontario L4W 2T3

PANASONIC PRODUCT LIMITED WARRANTY

Panasonic Canada Inc. warrants this product to be free from defects in materials and workmanship and agrees to remedy any such defect for a period as stated below from the date of original purchase.

CAR AUDIO PRODUCT – ONE (1) YEAR, PARTS AND LABOUR

(The labour to install or remove the product is not warranted)

LIMITATIONS AND EXCLUSIONS





This warranty does not apply to products purchased outside Canada or to any product which has been improperly installed, subjected to usage for which the product was not designed, misused or abused, damaged during shipping, or which has been altered or repaired in any way that affects the reliability or detracts from the performance, nor does it cover any product which is used commercially. Dry cell batteries are also excluded from coverage under this warranty.





This warranty is extended to the original end user purchaser only. A purchase receipt or other proof of the original purchase date is required before warranty service is performed.

THIS EXPRESS, LIMITED WARRANTY IS IN LIEU OF ALL OTHER WARRANTIES, EXPRESS OR IMPLIED, INCLUDING ANY IMPLIED WARRANTIES OF MERCHANTABILITY AND FITNESS FOR A PARTICULAR PURPOSE. IN NO EVENT WILL PANASONIC CANADA INC. BE LIABLE FOR ANY SPECIAL, INDIRECT OR CONSEQUENTIAL DAMAGES.

In certain instances, some jurisdictions do not allow the exclusion or limitation of incidental or consequential damages, or the exclusion of implied warranties, so the above limitations and exclusions may not be applicable.

Components

	Operating Instructions (YFM284C529ZA)	Q'ty: 1
	Owners Information Card	Q'ty: 1
	Main Unit	Q'ty: 1
	Switch Unit (2 m) (ASMYSW100U)	Q'ty: 1
	Microphone with Bracket (5 m) (LOFBBB000005)	Q'ty: 1

	System-up connecting cable (3 m) (YEAJ011812)	Q'ty: 1
	Double-sided Tape (YFX994C128ZA)	Q'ty: 2
	Double-sided Tape (YFX994C129ZA)	Q'ty: 1
	Cable Clamp (YEP9FZ8466)	Q'ty: 5

Note:

- The number in parentheses underneath each accessory part name is the part number for maintenance and service.
- Accessories and their part numbers are subject to modification without prior notice due to improvements.

Contents

Safety Information	2
Customer Services Directory	8
Limited Warranty	10
Components	12
Contents	13
Introduction	14
Glossary	16
Names of Controls and Functions ...	17
Preparation	18
Basic Operation	20
Advanced Operation	21
Installation	22
Wiring	24
Troubleshooting	26
Specifications	32

Introduction

Panasonic welcomes you to our constantly growing family of electronic products owners.

We endeavor to give you the advantages of precise electronic and mechanical engineering, manufactured with carefully selected components, and assembled by people who are proud of the reputation their work has built for our company. We know this product will bring you many hours of enjoyment, and after you discover the quality, value and reliability we have built into it, you too will be proud to be a member of our family.

□ Overview

What's Hands-Free Kit featuring Bluetooth® technology (CY-BT100U) ?

Connection between this unit and the head unit (e.g. CQ-C8403U, CQ-C7403U, CQ-C5403U, etc.) allows users to “receive calls”, “call back”, and “reject incoming calls” without direct operation of Bluetooth-ready mobile phone. **This unit is designed only for receiving calls with taking account of safety. No call can be made with this unit.** (But a call-back call can be made.)

This unit does not support the voice dial function.

Note:

- Do not use the mobile phone very closely to this unit. Failure to observe this may cause low quality tone or bad connection condition.
- Do not use this unit and other wireless devices at the same time. Failure to observe this may cause interference between this unit and those devices.
- Bluetooth connection will make the battery life of mobile phone shorter.
- This unit cannot support the cable connection mobile phones.
- This unit (only 1 unit) is connectable to the head unit through the Expansion Module (CY-EM100U, option) as well as connectable to the head unit directly.

Installation sample

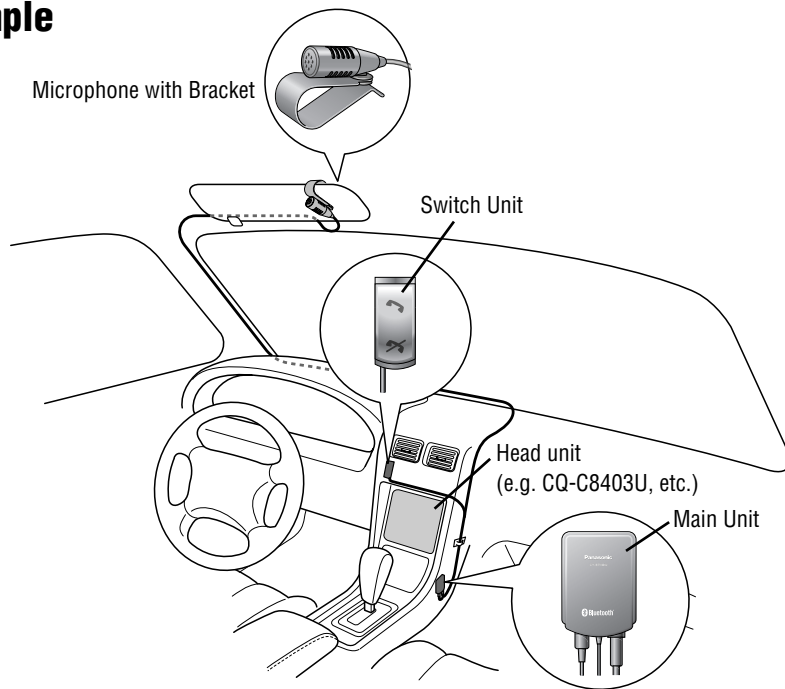

Glossary

Bluetooth®

The Bluetooth word mark and logo are owned by the Bluetooth SIG, Inc. and any use of such marks by Matsushita Electric Industrial Co.,Ltd. is under license. Other trademarks and trade name are those of their respective owners.

Bluetooth

Bluetooth is a name of the wireless communication technology for the mobile information equipment such as portable PCs, PDAs, mobile phones, etc. These devices can be connected each other without cables and communicate each other.

Bluetooth uses 2.45 GHz band's wave that can be used without a license. Bluetooth chips are relatively small and their power consumption is low. Communication service distance of Bluetooth is approximately 10 m.

Bluetooth profile

Bluetooth profile is a standard protocol used in Bluetooth communications settled for each category of the communication equipment.

This hands-free unit supports the following Bluetooth profiles: HFP (Hands Free Profile) Ver. 1.0

Link key

This is an up to 16-byte password used for device identification. Entering the same PIN number of the device to be connected allows identification. Once identification is completed, the Link key is established. Identification is enabled without input of the Bluetooth Pin Number from next time thanks to holding the Link key at both sides.

PIN (Personal Identification Number)

This is a password used for self identification.

Pairing

Pairing is authentication between 2 Bluetooth devices (This Hands-Free Kit featuring Bluetooth® technology and your mobile phone in this manual) with using a link key.

Pairing allows Bluetooth devices to communicate each other.

iPod®

iPod is a trademark of Apple Computer, Inc., registered in the U.S. and other countries.

Names of Controls and Functions

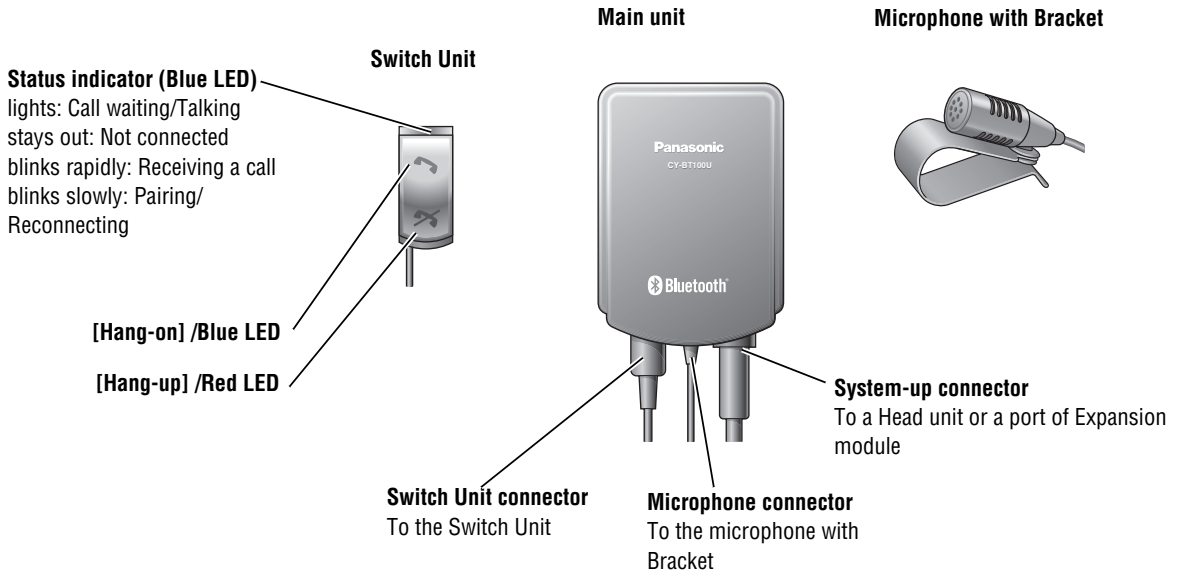

Preparation

Perform electrical wiring for the Hands-Free Kit featuring Bluetooth® technology and install it (→ page 24, 25). Refer to the individual instructions for the devices to be connected as well.

1 Items for preparation

- Hands-Free Kit featuring Bluetooth® technology (CY-BT100U)
- Bluetooth-ready mobile phone

Note: For the models to be supported, visit the Web Site at: <http://www.panasonic.com> (Refer to the description regarding Car Audio/AV.)

We do not guarantee that all the functions of this unit are available on all mobile phones.

- Head unit

The models to be supported are shown below as of December 2005. CQ-C8803 / C8413 / C8313 / C8403 / C8303 / C7403 / C7303 / C7203 / C7103 / C5403 / C5303 / C3433 / C3403 / C3333 / C3303U / VD7003U, etc.

2 Pairing

This unit should register the Bluetooth mobile phone to be coupled before using.

Step 1

Turn on the power of the Head unit. (Pairing is enabled only when the power of the Head unit is on.)

Step 2

Press and hold the  [Hang-on] until the indicator blinks slowly (for approximately 2 seconds).

(Press and hold  [Hang-up] for more than 2 seconds to cancel.)

Note: Bluetooth devices other than paired should be switched off during pairing.

Step 3

Make ready your mobile phone for pairing. As for the pairing at the mobile phone's side, please refer to your mobile phone's manual.

Step 4

Enter a pin number “0000” into your mobile phone and connect. (➔ Manual of your mobile phone) These actions should be done within 60 seconds, or you may fail to pair.

Note: Depending upon the mobile phone, the connecting operations should be conducted separately.

Step 5

Wait until the indicator lights continuously (for approximately 20–30 seconds). Retry from **Step 2** when the indicator does not light.

Note:

- Only the latest paired mobile phone is usable.
- This unit is displayed as “CY-BT100” on the screen of the mobile phone.
- Once pairing is established, this operation is not required until replacing the phone with another mobile phone.

3 Microphone positioning

Position the microphone appropriately to catch sounds satisfactorily. The direction of the sun visor may change the volume.

4 Communication test on paired mobile phone

Check whether the paired mobile phone is available. (Call to the paired mobile phone.)

5 Volume adjustment (head unit)

Note: The volume is adjustable only when receiving calls.

① Adjust the ring volume.

The ring tone may come from the mobile phone depending on your head unit or mobile phone. Refer to the individual instructions for the head unit or mobile phone for details.

② Adjust the volume of telephone conversation.

Basic Operation



Caution

- Telephone conversation during driving may result in consequences adverse to safety. Follow your local laws and regulations.
- Appropriately adjust the volume of incoming calls in advance (➔ Operating instructions of your head unit).

This unit is designed only for receiving calls with taking account of safety. No call can be made with this unit. (But a call-back call can be made.)

Receiving a call

When a call comes in, the state indicator blinks rapidly.

- 1 Press the  [**Hang-on**] to receive a call.
- 2 Adjust the volume if necessary. (➔ Operating instructions of your head unit).
- 3 Press the  [**Hang-up**] to end a call.

Note:

- Bluetooth connection will make the battery life of mobile phone shorter.
- Depending upon the mobile phone, the display backlight of a mobile phone remains on when ACC is in the ON position. In this case, you should turn off the backlight with the mobile phone (➔ Manual of your mobile phone).
- Do not turn off the power of the Head unit during a phone conversation. Otherwise, some mobile phones cut the conversation.
- In some cases such as the manner mode, the ring tone is disabled while the ring tone is set to off.

Automatic reconnection

When you get out of the car, turning off the power of the Head unit allows automatic disconnection of communication between this unit and the mobile phone. After communication is disconnected, the mobile phone can be used as usual.

When you get in the car, turning on the power of the Head unit allows automatic connection of communication between this unit and the mobile phone. (Some mobile phone models require automatic connection setting. In some cases, connection setting is required on the selection screen appearing on the mobile phone while connection is established.) After communication is connected, the hands-free function is available.

Advanced Operation

☐ Calling back

A call-back call can be made.

However, the callback function is disabled after disconnecting Bluetooth communication. (e.g. communication disconnection between the Bluetooth unit and mobile phone, and communication disconnection by turning off the power of the Head unit)

Step 1

Press the  [Hang-on] after a call comes in.

Step 2

Confirm the telephone number on the Head unit.

Step 3

Press the  [Hang-on] to make a call.

(Press  [Hang-up] to activate cancellation.)

Note: Some mobile phones cannot display the telephone number of an incoming call or call back.

☐ Rejection of incoming calls

Press the  [Hang-up] to reject an incoming call.

☐ Disconnection of Bluetooth

You can disconnect Bluetooth temporarily.

Disconnection

Press and hold the  [Hang-up]. for more than 2 seconds until the indicator putting out (approximately 2 seconds) to reject call on this unit.

Reconnection

Press  [Hang-on]. The LED turns from blinking to permanent.

Note: You cannot disconnect Bluetooth in the talking state but end a call.







Installation

⚠ Warning

- This installation information is designed for professional installers with knowledge of automobile electrical safety systems and is not intended for non-technical, do-it-yourself individuals. It does not contain instructions on the electrical installation and avoidance of potential harm to air bag, anti-theft and ABS braking or other systems necessary to install this product. Any attempt to install this product in a motor vehicle by anyone other than a professional installer could cause damage to the electrical safety systems and could result in serious personal injury or death.
- If your car is equipped with air bag and/or anti-theft systems, specific procedures may be required for connection and disconnection of the battery to install this product. Before attempting installation of this electronic component against the manufacturer's recommendation, you must contact your car dealer or manufacturer to determine the required procedure and strictly follow their instructions.

FAILURE TO FOLLOW THE PROCEDURE MAY RESULT IN THE UNINTENDED DEPLOYMENT OF AIR BAGS OR ACTIVATION OF THE ANTI-THEFT SYSTEM RESULTING IN DAMAGE TO THE VEHICLE AND PERSONAL INJURY OR DEATH.

☐ Installation Hardware

①		Main Unit Q'ty: 1
②		Switch Unit (2 m) Q'ty: 1
③		Microphone with Bracket (5 m) Q'ty: 1
④		System-up Connecting cable (3 m) Q'ty: 1
⑤		Double-sided Tape (12 x 55 mm) Q'ty: 2
⑥		Double-sided Tape (15 x 30 mm) Q'ty: 1
⑦		Cable Clamp Q'ty: 5

⚠ Caution

- Make sure that wiring is completed before installation.
- Do not install the product where it is exposed to strong vibrations or is unstable. Avoid slanted or strongly curved surfaces for installation. If the installation is not stable, the unit may fall down while driving and this can lead to an accident or injury.

- 1 Remove the cable from the battery negative terminal.
- 2 Connect all cables of the Hands-Free Kit featuring Bluetooth® technology.
- 3 Secure the Main unit ①, Switch Unit ② and Microphone with Bracket ③.

- 1 Attach the Main unit ① and the Switch Unit ② with the double-sided tape ⑤ ⑥.

Switch Unit ②

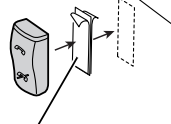

Peel off the back papers

Main Unit ①

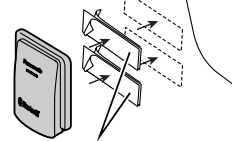

Peel off the back papers

- 2 Secure the microphone with bracket ③.
- 3 Secure all connection cables with Cable Clamp ⑦.

Attach the Microphone with Bracket ③ by clipping on the sun visor etc.

Fix the cable with the Cable Clamp ⑦.

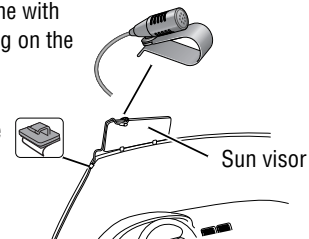

- 4 Reconnect the Battery Cable.

Wiring

Connection between the Hands-Free Kit featuring Bluetooth® technology and head unit

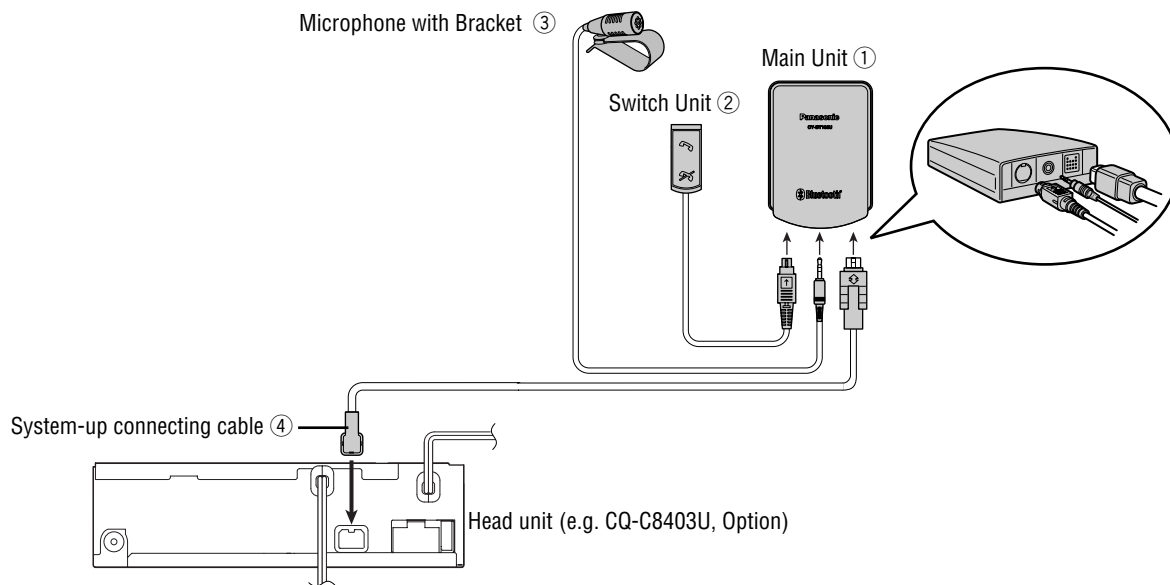

Connection among the Hands-Free Kit featuring Bluetooth® technology and two or more devices

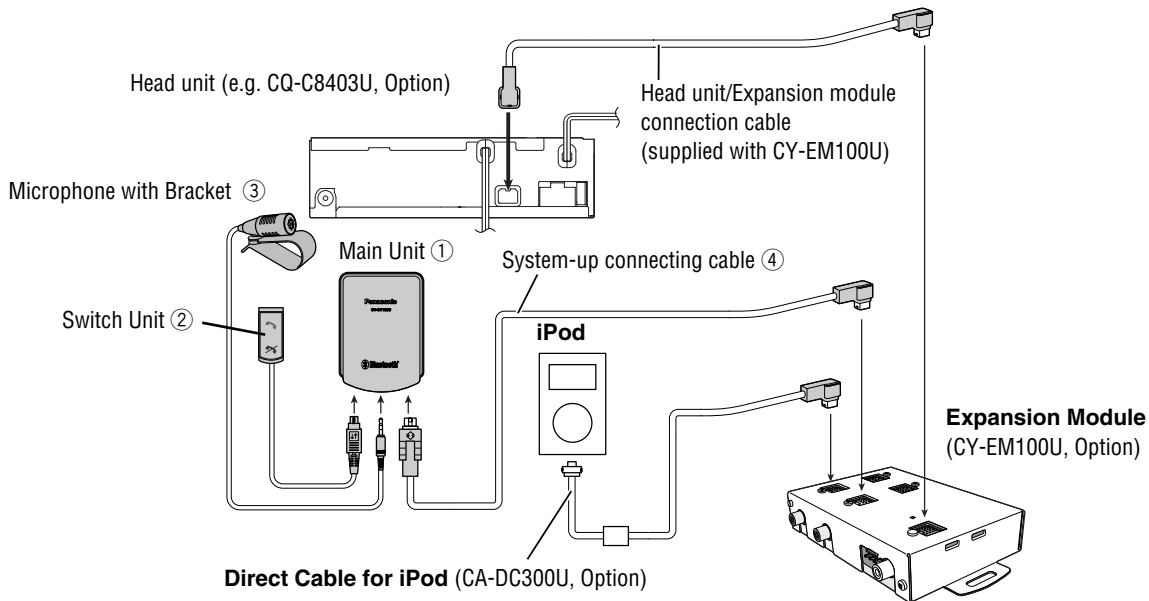

Troubleshooting

If You Suspect Something Wrong

Check and take steps as described below.

If the described suggestions do not solve the problem, it is recommended to take the unit to your nearest authorized Panasonic Servicenter. The product should be serviced only by qualified personnel. Please refer the checking and the repair to professionals. Panasonic shall not be liable for any accidents arising out of neglect of checking the unit or your own repair after your checking.

⚠ Warning

- Do not use the unit in an irregular condition, for example, without sound, or with smoke or a foul smell, which can cause ignition or electric shock. In case that such conditions occur, immediately stop using this unit and consult your dealer.
- Never try to repair the unit by yourself because it is dangerous to do so.

Problem

The paired mobile phone cannot be automatically reconnected.

Possible cause → Possible solution

The Bluetooth function of the mobile phone is disabled. (Some mobile phones are turned off in a predetermined time in the power-saving mode or the like.)

- **Refer to the operating instructions for the mobile phone and change the setting.**

The mobile phone is selected to the setting so that automatic reconnection is not permitted.

- **Refer to the operating instructions for the mobile phone and change the setting.**

Bluetooth connection is lost by key operation.

- **Establish Bluetooth connection again by key operation.**

* If Bluetooth connection is not successfully established, delete "CY-BT100" from the mobile phone pairing list, and try pairing again.

Problem	Possible cause → Possible solution
<p>Failure to pair a mobile phone</p>	<p>There is the other wireless equipment near the unit. <ul style="list-style-type: none"> ● Switch off the other wireless equipment or keep it away from these bluetooth units. </p> <p>The mobile phone (or main unit) is touched or covered by metal objects. Or the mobile phone is hidden or far from the main unit. <ul style="list-style-type: none"> ● Move the mobile phone (or main unit) away from metal objects or from the hiding position. * Consult your dealer to move the main unit.</p> <p>The mobile phone is not HFP (Hands Free Profile)-ready even it is Bluetooth-ready. <ul style="list-style-type: none"> ● Use an HFP-ready and Bluetooth-ready mobile phone in consideration of each version. </p> <p>The Link key of this unit is different from the Link key of the mobile phone. <ul style="list-style-type: none"> ● Delete “CY-BT100” from the mobile phone pairing list, and try pairing again. </p>
<p>The mobile phone cannot be automatically connected.</p>	<p>Some mobile phone models fail to connect automatically via Bluetooth. <ul style="list-style-type: none"> ● Once turn off the power of the mobile phone and turn on the power again. * If Bluetooth connection is not successfully established, delete “CY-BT100” from the mobile phone pairing list, and try pairing again.</p>

Troubleshooting (continued)

Problem	Possible cause → Possible solution
<p>The Hands-Free Kit featuring Bluetooth® technology cannot receive a call.</p>	<p>The head unit is set to OFF. ● Turn on the power of the head unit.</p>
	<p>The Hands-Free Kit featuring Bluetooth® technology is set to the disconnection mode. ● Cancel the disconnection mode.</p>
	<p>Your mobile phone is out of service area. ● Drive your car to the service area of your mobile phone.</p>
	<p>Bluetooth connection is disconnected. (The blue indicator does not light up.) ● Establish Bluetooth connection again.</p>
	<p>The mobile phone is selected to the setting so that the ring volume is zero such as the manner mode. ● Refer to the operating instructions for the mobile phone and change the setting. (The ringtone of some mobile phones does not come from the speakers mounted in a car but only from the mobile phones.)</p>
<p>The hands-free voices accompany the echo or howling.</p>	<p>Distance between the microphone and the speaker is too short. ● Keep sufficient distance between the microphone and the speakers or decrease the volume of voice (Refer to the manual of your Head unit.). * Echo may be produced depending on the line status or mobile phone to be used.</p>

Problem	Possible cause → Possible solution
<p>The voice quality of hands-free is low (Distortion, noise etc.).</p>	<p>There is another wireless device near the unit. <ul style="list-style-type: none"> ● Switch off the wireless device or keep it away from these bluetooth units. <p>Distance between the Hands-Free Kit featuring Bluetooth® technology and the mobile phone is too long or by contraries, too short. <ul style="list-style-type: none"> ● Keep proper distance between the Hands-Free Kit featuring Bluetooth® technology and the mobile phone. <p>The reception condition of the mobile phone is poor, or the line status is bad. <ul style="list-style-type: none"> ● Use the mobile phone in areas with good reception condition. </p></p></p>
<p>Telephone conversation is suspended.</p>	<p>Receiving condition of your mobile phone is bad. <ul style="list-style-type: none"> ● Drive your car to the place where receiving condition is good and park your car in a safe place with parking brake used, and then you make a call. </p>
<p>The phone conversation is hard to hear.</p>	<p>If you and the person on the other end of the line talk at the same time, you may have difficulty to hear his or her voice, and vise versa. (This is not machine failure.) <ul style="list-style-type: none"> ● The telephone conversation should be conducted alternately. </p>

Troubleshooting (continued)

Problem	Possible cause → Possible solution
Talking volume is low or noisy. (claim from the person on the other end of the line)	<p>Distance between the microphone and the talker is too long or the connection of microphone is not proper.</p> <ul style="list-style-type: none">● Make the microphone closer to the talker. Or connect the microphone's connector properly. <p>The window is open, or the air conditioner blows air to the microphone.</p> <ul style="list-style-type: none">● Close the window, change the air direction from the air conditioner, or change the microphone position.
A call-back call cannot be made.	<p>Some mobile phones do not send Bluetooth data even if incoming calls are indicated on the screen of your mobile phone.</p> <ul style="list-style-type: none">● A call-back call cannot be made. <p>The calling party activates the caller ID blocking function.</p> <ul style="list-style-type: none">● A call-back call cannot be made. <p>An international call was received.</p> <ul style="list-style-type: none">● A call-back call may not be made internationally depending on a contract with the mobile phone company. Check the contract.

Problem	Possible cause → Possible solution
<p>The Hands-Free Kit featuring Bluetooth® technology is not feasible.</p>	<p>The Switch Unit is disconnected. <ul style="list-style-type: none"> ● Connect the Switch Unit securely and properly. </p> <p>The power of the Head unit is set to off. <ul style="list-style-type: none"> ● Turn on the power of the Head unit. </p> <p>For other than the above <ul style="list-style-type: none"> ● Turn on and off the power of the Head unit. ● Turn on and off the ACC of the car or the mobile phone. </p>
<p>Audio output comes out of the mobile phone after reconnection.</p>	<p>For some mobile phone models, audio output does not switch to the hands-free kit automatically. <ul style="list-style-type: none"> ● Refer to the instruction manual for the mobile phone regarding audio switching. </p>

Specifications

Power supply	: DC 12 V (11 – 16 V), test voltage 14.4 V, negative ground (Supplied from a head unit or a Expansion Module)
Current consumption	: Less than 1.0 A
Communication Frequency	: 2 402 MHz – 2 480 MHz
Number of channels	: 79 channels
Channel width	: 1.0 MHz
Communication mode	: Frequency hopped spread spec- trum communication
RF output	: -1 dBm (0.8 mW)
Service area	: Within 10 m
Applicable Bluetooth version	: Ver. 1.2
Microphone impedance	: 600 Ω
Dimensions (W x H x D)	: 72.8 x 102 x 24 mm {2 $\frac{7}{8}$ " x 4" x $\frac{15}{16}$ " } (Excluding Switch Unit and Microphone)
Weight	: 0.5 kg {1 lbs. 16 oz} (Excluding Switch Unit and Microphone)

Note:

- Specifications and design are subject to modification without notice due to improvements.
- Some figures and illustrations in this manual may be different from your product.

FCC ID:ACJ932CY-BT100U

Canada: License No

IC: 216J-CYBT100U

Informations sur la sécurité

■ Lire attentivement les instructions pour le fonctionnement de l'appareil et de tous les autres composants du système audio de la voiture avant d'utiliser le système. Elles contiennent des instructions sur la manière d'utiliser le système en toute sécurité et de façon efficace. Panasonic n'assume aucune responsabilité pour tout problème résultant d'un manque à observer les instructions stipulées dans ce mode d'emploi.



Avertissement

Ce pictogramme a pour effet d'alerter l'utilisateur de la présence d'instructions opératoires et d'instructions de montage importantes. Le fait d'ignorer ces instructions peut se traduire par une blessure grave, voire la mort.

■ Ce mode d'emploi comprend des pictogrammes qui indiquent la manière d'utiliser le produit en toute sécurité et qui alertent l'utilisateur de dangers potentiels résultant de connexions et d'opérations incorrectes. La signification des pictogrammes est expliquée ci-dessous. Il est important d'assimiler complètement la signification de ces pictogrammes afin d'utiliser ce mode d'emploi et le système de façon correcte.



Précaution

Ce pictogramme a pour effet d'alerter l'utilisateur de la présence d'instructions opératoires et d'instructions de montage importantes. Le fait d'ignorer ces instructions peut résulter en une blessure ou en l'endommagement du matériel.

Avertissement

Veillez respecter les avertissements suivants lors de l'utilisation de cet appareil.

- ❑ **Se conformer aux règlements en vigueur**
Il faut toujours se conformer aux règlements officiels et interdictions locales quand l'appareil est utilisé.
- ❑ **Conserver l'appareil éloigné des appareils médicaux.**
Cet appareil comme les téléphones mobiles peuvent créer des interférences avec le fonctionnement des appareils médicaux tels les appareils de prothèses auditives ou stimulateurs cardiaques. **Le fait de ne pas observer cette mise**

en garde peut entraîner un dysfonctionnement des appareils médicaux et se traduire par des blessures voire entraîner la mort.

- ❑ **Le conducteur ne devrait ni régler l'appareil ni établir une communication tout en conduisant.**
Le fait de régler cet appareil ou d'établir une communication entre cet appareil et un téléphone mobile distraira le conducteur dans son observation avant et ceci peut être une raison d'accidents. Toujours arrêter le véhicule dans un lieu sûr et utiliser le frein de stationnement avant de faire un réglage ou d'établir une communication.

Avertissement

Utiliser la source d'alimentation correcte (12 V).

Cet appareil est conçu pour fonctionner avec un courant continu de 12 V et un système de batterie avec négatif à la masse. Ne jamais utiliser cet appareil avec d'autres systèmes de batterie, en particulier un système de batterie de 24 V CC.

Ne pas démonter ni modifier l'appareil.

Ne pas démonter ni modifier l'appareil, ni essayer de réparer l'appareil soi-même. Si l'appareil nécessite d'être réparé, prendre contact avec le revendeur ou un centre de service après-vente Panasonic agréé.

Ne pas utiliser l'appareil quand il est défectueux.

Si l'appareil est défectueux (absence d'alimentation, absence de son) ou dans un état anormal (un élément étranger a été inséré dedans, l'appareil a reçu de l'eau, fume ou dégage une odeur), l'éteindre immédiatement et prendre contact avec le revendeur.

Cesser d'utiliser cet appareil et le téléphone mobile à chaque fois que cela est demandé.

Cet appareil partage la fréquence de communication avec d'autres équipements de communication radio sans fil de réseau LAN privés ou publics et d'autres équipements de communication radio sans fil. On doit cesser immédiatement d'utiliser cet appareil à chaque fois qu'il est notifié que votre appareil perturbe d'autres systèmes de communication radio sans fil.

Lors du montage, observer les avertissements suivants. (y compris l'ensemble de tous les périphériques de mise à niveau de système)

Avant de procéder au montage, débrancher le câble à la borne négative (-) de la batterie.

Procéder à la filerie et au montage quand la borne négative (-) de batterie est connectée peut provoquer un choc électrique ou une blessure dû à un court-circuit. Certaines voitures équipées de système électrique de sécurité sont dotées de procédures spécifiques pour la déconnexion de la borne de batterie.

LE FAIT DE NE PAS SUIVRE LA PROCÉDURE PEUT CONDUIRE À UNE ACTIVATION INVOLONTAIRE DU SYSTÈME ÉLECTRIQUE DE SÉCURITÉ QUI POURRAIT ENDOMMAGER LE VÉHICULE ET PROVOQUER DES BLESSURES PERSONNELLES, VOIRE LA MORT.

Ne jamais utiliser de composants en relation à la sécurité pour le montage, la mise à la masse et autres fonctions de ce type.

Ne pas utiliser de composants du véhicule en relation à la sécurité (réservoir à carburant, freins, suspension, direction assistée, pédales, coussins gonflables, etc..) lors de la filerie ou de la fixation de l'appareil et de ses accessoires.

Le montage de l'appareil devant la housse du coussin gonflable ou dans tout endroit où elle interfère avec le fonctionnement du coussin gonflable est interdite.

Informations sur la sécurité (suite)

Avertissement

- Vérifier la tuyauterie, le réservoir à carburant, le câblage électrique et les autres articles avant d'installer l'appareil.**

S'il est nécessaire de faire un trou dans le châssis pour monter l'appareil ou procéder à sa filerie, vérifier d'abord dans quels endroits le faisceau des fils, le réservoir à carburant, la filerie électrique sont situés. Puis, faire le trou, à partir de l'extérieur si possible.

- Ne jamais installer l'appareil dans un endroit où il interfère avec le champ de vision.**
- Après le montage et la filerie, il est nécessaire de vérifier le bon fonctionnement des autres appareils électriques.**
Le fait de continuer à les utiliser dans des conditions anormales peut déclencher un incendie, provoquer un choc électrique ou un accident de la route.
- En cas de montage dans un véhicule équipé de coussins gonflables, vérifier les avertissements et précautions préconisés par le constructeur automobile avant de procéder au montage.**
- S'assurer que les fils n'interfèrent pas avec la conduite ou le fait d'entrer dans le véhicule et d'en sortir.**
- Pour éviter un court-circuit, isoler tous les fils visibles.**

- Arrêter le véhicule dans un endroit sûr et identifier l'anomalie si un phénomène semble anormal avec le système.**

Précaution

Lors de l'utilisation de cet appareil, observer les précautions suivantes.

Le volume sonore doit rester à un niveau approprié.

Le niveau sonore doit être suffisamment bas pour pouvoir tenir compte des conditions de la route et de circulation pendant la conduite.

Cet appareil est conçu pour un usage exclusif dans des voitures.

Ne pas exposer l'appareil au soleil ni le soumettre à une chaleur excessive.

Sinon, la température interne de l'appareil augmentera, ce qui peut déclencher de la fumée, un incendie et endommager l'appareil.

Ne pas utiliser l'appareil quand il est exposé à l'eau, à l'humidité ou à la poussière.

L'exposition de l'appareil à l'eau, à l'humidité ou à la poussière peut déclencher de la fumée, un incendie et endommager l'appareil. S'assurer particulièrement que l'appareil n'est pas mouillé lors des lavages de la voiture ou les jours de pluie.

Lors du montage, observer les précautions suivantes. (y compris l'ensemble de tous les périphériques de mise à niveau de système)

Confier la filerie et le montage au personnel de service qualifié.

Le montage de cet appareil nécessite des capacités spéciales et de l'expérience. Pour garantir une sécurité maximale, le faire installer par le concessionnaire. Panasonic ne sera pas responsable de tout problème résultant d'un montage personnel de l'appareil.

Pour monter l'appareil et procéder à sa filerie, observer les instructions fournies :

Le fait de ne pas suivre les instructions pour monter correctement l'appareil et procéder à sa filerie pourrait provoquer un accident ou déclencher un incendie.

Attention à ne pas endommager les fils.

Attention à ne pas endommager les fils en procédant à la filerie. Éviter qu'ils ne soient pris dans le châssis du véhicule, dans des vis et dans des pièces mobiles telles que les crémaillères des sièges. Ne pas érafler, tirer, plier ou tordre les fils. Ne pas les faire passer près de sources de chaleur et ne pas poser d'objets lourds dessus. Si les fils doivent passer sur des bords métalliques à angle vif, protéger ces fils en les enroulant dans un ruban en vinyle ou toute autre protection similaire.

Informations sur la sécurité (suite)

Précaution

- Ne pas monter l'appareil dans un emplacement où il est exposé à de fortes vibrations ou là où il est instable.**

Éviter les surfaces inclinées ou très arrondies pour le montage. Si l'appareil une fois monté est instable, il risque de tomber pendant la conduite, ce qui pourrait provoquer un accident ou une blessure.

- S'assurer que le câblage est terminé avant d'effectuer l'installation.**
- Afin de ne pas endommager l'unité, ne pas brancher le connecteur d'alimentation électrique tant que la totalité du câblage n'est pas terminée.**
- Fixer le téléphone mobile pour l'empêcher de bouger pendant la conduite.**

Répertoire des services à la clientèle

RÉPARATION SOUS GARANTIE

Pour de l'aide sur le fonctionnement de l'appareil, veuillez contacter

notre service à la clientèle au :

N° de téléphone : (905) 624-5505

Ligne sans frais : 1-800-561-5505

N° de télécopieur : (905) 238-2360

Lien courriel : « Contactez-nous » à www.panasonic.ca

Pour la réparation des appareils, veuillez consulter notre site www.panasonic.ca pour connaître le centre de service agréé le plus près de votre domicile :

Lien : « Centres de service » sous « support à la clientèle »

Centres de service Panasonic :

Vancouver

Panasonic Canada Inc.

12111 Riverside Way

Richmond, BC V6W 1K8

Tel: (604) 278-4211

Fax: (604) 278-5627

Mississauga, Ontario

Panasonic Canada Inc.

5770 Ambler Dr.

Mississauga, ON L4W 2T3

Tel: (905) 624-8447

Fax: (905) 238-2418

Garantie limitée

Panasonic Canada Inc.
5770 Ambler Drive, Mississauga, Ontario L4W 2T3

Certificat de garantie limitée PANASONIC

Panasonic Canada Inc. garantit cet appareil contre tout vice de fabrication et accepte, le cas échéant, de remédier à toute défectuosité, pendant la période indiquée ci-dessous et commençant à partir de la date d'achat d'origine.

Appareils Auto Audio – Un (1) an, pièces et main-d'œuvre

(La main-d'œuvre pour l'installation ou le retrait de l'appareil n'est pas couverte par la garantie)

LIMITATIONS ET EXCLUSIONS

Cette garantie n'est valable que pour les appareils achetés au Canada et ne couvre pas les dommages résultant d'une installation incorrecte, d'un usage abusif ou impropre ainsi que ceux découlant d'un accident en transit ou de manipulation. De plus, si l'appareil a été altéré ou transformé de façon à modifier l'usage pour lequel il a été conçu ou a été utilisé à des fins commerciales, cette garantie devient nulle et sans effet. Les piles

sèches ne sont pas couvertes par la garantie.

Cette garantie n'est octroyée qu'à l'utilisateur d'origine. La facture ou autre preuve de la date d'achat d'origine sera exigée pour toute réparation sous le couvert de cette garantie.





CETTE GARANTIE LIMITÉE ET EXPRESSE REMPLACE TOUTE AUTRE GARANTIE, EXPRESSE OU IMPLICITE, INCLUANT LES GARANTIES IMPLICITES DU CARACTÈRE ADÉQUAT POUR LA COMMERCIALISATION ET UN USAGE SPÉCIFIQUE. PANASONIC N'AURA D'OBLIGATION EN AUCUNE CIRCONSTANCE POUR TOUT DOMMAGE DIRECT, INDIRECT OU CONSÉCUTIF.





Certaines juridictions ne reconnaissent pas les exclusions ou limitations de dommages indirects ou consécutifs, ou les exclusions de garanties implicites. Dans de tels cas, les limitations stipulées ci-dessus peuvent ne pas être applicables.

Expédition de l'appareil à un centre de service

Emballer soigneusement l'appareil, de préférence dans le carton d'origine, et l'expédier port payé et assuré au centre de service. Inclure la description détaillée de la panne et la preuve de la date d'achat d'origine.

Composants

	Manuel d'instructions (YFM284C529ZA)	Quantité: 1
	Carte d'information des utilisateurs	Quantité: 1
	Unité principale	Quantité: 1
	Bloc commutateur (2 m) (ASMYSW100U)	Quantité: 1
	Microphone avec platine de fixation (5 m) (LOFBBB000005)	Quantité: 1

	Câble de raccordement de mise à niveau de système (3 m) (YEAJ011812)	Quantité: 1
	Bande adhésive recto-verso (YFX994C128ZA)	Quantité: 2
	Bande adhésive recto-verso (YFX994C129ZA)	Quantité: 1
	Collier de fixation de câble (YEP9FZ8466)	Quantité: 5

Remarque:

- Le numéro entre parenthèses au-dessous du nom de chaque accessoire représente le numéro de pièce pour l'entretien et la réparation.
- Les accessoires et leurs numéros de pièce sont sujets à changement sans préavis en vue de l'amélioration.

Table des matières

Informations sur la sécurité	34
Répertoire des services à la clientèle ...	40
Garantie limitée	41
Composants	42
Table des matières	43
Introduction	44
Glossaire	46
Nom des commandes et des fonctions ...	47
Préparation	48
Exécution de base	50
Opérations avancées	51
Installation	52
Câblage	54
Dépannage	56
Données techniques	62

Introduction

Panasonic est heureux de vous accueillir au sein de sa grande famille en constante progression des possesseurs de produits électroniques.

Nous nous efforçons sans cesse de vous faire bénéficier des avantages de l'ingénierie électronique et mécanique de haute précision laquelle préside à la fabrication d'appareils ne comportant que des composants soigneusement sélectionnés et assemblés par un personnel soucieux de la bonne réputation acquise par la qualité de son travail. Nous savons que cet appareil vous procurera de longues heures de plaisir dès que vous découvrirez la qualité, la fiabilité et la valeur que nous avons intégrées dans cet appareil et vous aussi serez fier de faire partie des utilisateurs de nos produits.

□ Description générale

Qu'est-ce qu'un Technologie kit mains libres à caractéristique Bluetooth® (CY-BT100U)?

Connexion entre cet appareil et l'appareil à hauteur du visage (par exp. CQ-C8403U, CQ-C7403U, CQ-C5403U, etc.) permettant aux utilisateurs de "recevoir des appels", "de répondre" et "refuser des appels entrants" sans commande directe du téléphone mobile prêt Bluetooth. **Cet appareil est conçu pour recevoir des appels en prenant en compte la sécurité. Aucun appel ne peut être fait avec cet appareil.** (Mais un appel en rappel peut être fait.) **Cet appareil ne prend pas en charge la fonction de composition téléphonique vocale.**

Remarque:

- Ne pas se servir d'un téléphone mobile très près de cet appareil. Le fait de ne pas respecter ceci risque d'affecter la qualité acoustique voire rendre mauvaises les conditions de connexion.
- Ne pas utiliser en parallèle cet appareil et d'autres appareils de communication radio sans fil. Le fait de ne pas respecter ceci risque de provoquer des interférences entre cet appareil et d'autres dispositifs.
- La connexion Bluetooth réduit la durée de vie de la batterie du téléphone mobile.
- Cet appareil ne peut pas prendre en charge les téléphones mobiles raccordés par câble.
- Cet appareil (uniquement un appareil) peut être connecté à l'appareil à hauteur du visage par l'intermédiaire du module d'expansion (CY-EM100U, en option) comme il peut être également connecté directement à l'appareil à hauteur du visage.

Exemple d'installation

Microphone avec platine de fixation

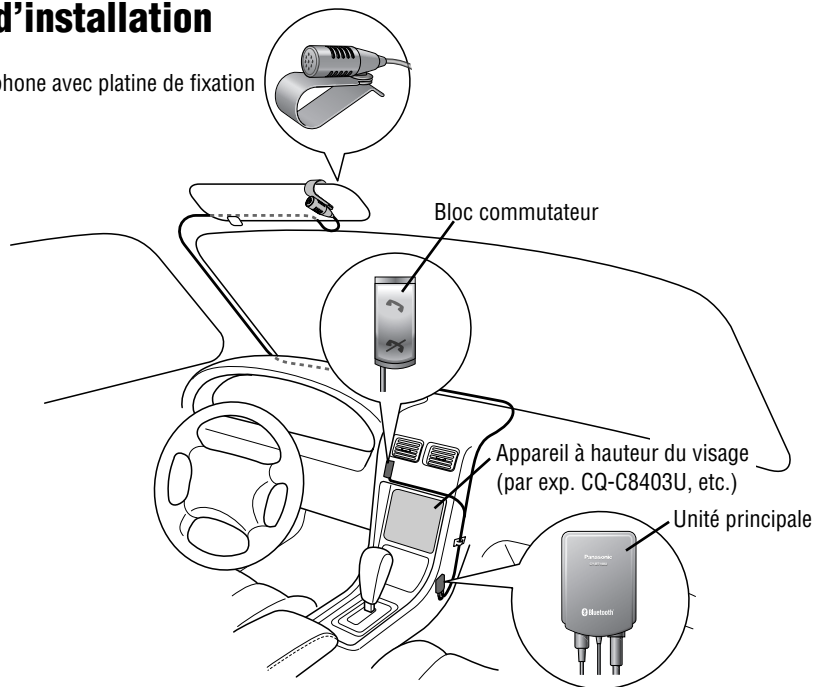

Glossaire

Bluetooth®

Bluetooth SIG, Inc. est propriétaire des termes de la marque et des logos de Bluetooth et toute utilisation de ces marques et ces logos par Matsushita Electric Industrial Co., Ltd. est fait sous licence . Les autres marques et appellations commerciales sont celles de leurs propriétaires respectifs.

Bluetooth

Bluetooth est une appellation de la technologie de communication radio sans fil pour l'équipement des informations mobiles tels que les PC portables, les PDA, les téléphones mobiles, etc. Ces dispositifs peuvent être connectés entre eux sans câbles afin de pouvoir communiquer entre eux.

Bluetooth se sert des ondes de bande de fréquence de 2,45 GHz pouvant être utilisées sans licence.

Les puces Bluetooth sont relativement petites et leur consommation de puissance est faible.

La distance des services de communication de Bluetooth est approximativement de 10 m.

Profil Bluetooth

Le profil Bluetooth est un protocole standard utilisé dans les communications Bluetooth établies pour chaque catégorie d'équipement de communication.

Ce kit mains libres prend en charge les profils Bluetooth suivants: HFP (Hands Free Profile) Ver. 1.0

Clé de lien

Il s'agit d'un mot de passe de 16 octets servant à l'identification de l'appareil. La saisie du même numéro PIN de l'appareil à connecter permet son identification. Une fois l'identification terminée, la clé de lien est établie. L'identification est validée sans saisie du numéro PIN Bluetooth à partir de la prochaine fois grâce au maintien de la clé de lien des deux côtés.

PIN (Numéro d'identification personnel)

Il s'agit d'un mot de passe servant à l'identification personnelle.

Pairage

Le pairage est l'authentification entre 2 appareils Bluetooth (Ce Technologie kit mains libres à caractéristique Bluetooth® et votre téléphone mobile est mentionné dans ce manuel) en utilisant une clé de lien.

Le pairage autorise les appareils Bluetooth à communiquer entre eux.

iPod®

iPod est une marque déposée de la firme Apple Computer, Inc., brevetée aux États-Unis et dans d'autres pays.

Nom des commandes et des fonctions

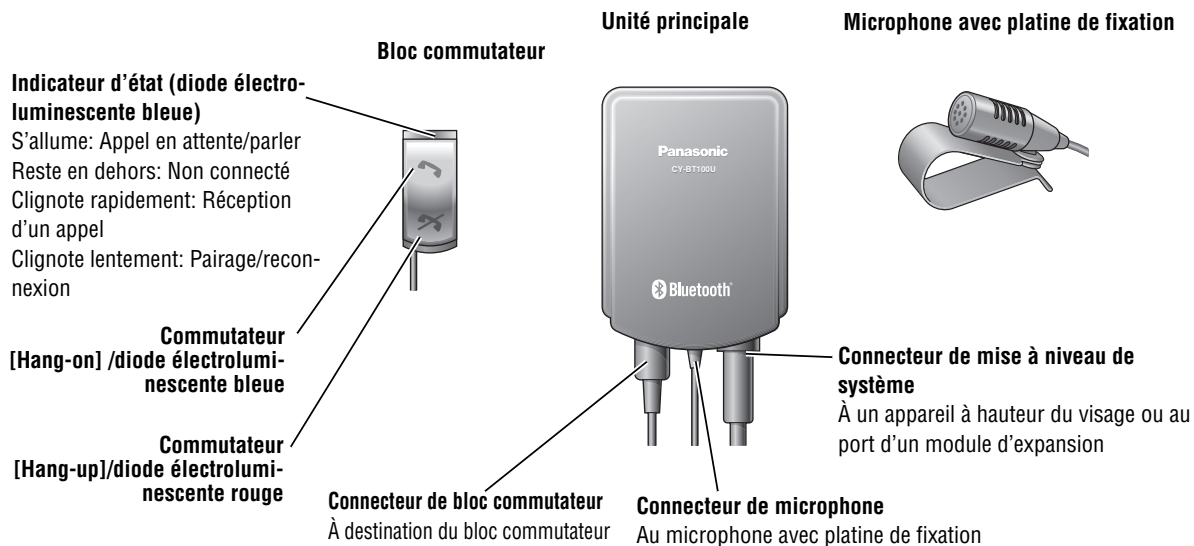

Préparation

Réaliser le câblage électrique du technologie kit mains libres à caractéristique Bluetooth® et l'installer (→ page 56, 57). Se référer également aux instructions individuelles pour les dispositifs à connecter.

1 Rubrique de préparatifs

- Technologie kit mains libres à caractéristique Bluetooth® (CY-BT100U)
- Téléphone mobile Bluetooth prêt

Remarque: En ce qui concerne les modèles à prendre en charge, visiter le site Web à: <http://www.panasonic.com> (Se référer à la description concernant Car Audio/AV.)

Nous ne garantissons pas que toutes les fonctions de cet appareil seront disponibles avec tous les téléphones mobiles.

- Appareil à hauteur du visage

Les modèles à prendre en charge sont mentionnés ci-dessous au mois de décembre 2005.

CQ-C8803 / C8413 / C8313 / C8403 / C8303 / C7403 / C7303 / C7203 / C7103 / C5403 / C5303 / C3433 / C3403 / C3333 / C3303U / VD7003U, etc.

2 Pairage

Cet appareil doit enregistrer le téléphone mobile Bluetooth à coupler avant d'en faire usage.

Étape1

Mettre l'appareil à hauteur du visage sous tension. (Le pairage est validé que lorsque l'alimentation de l'unité de commande est appliquée.)

Étape2

Appuyer et immobiliser le commutateur  **[Hang-on]** en position basse jusqu'à ce que l'indicateur clignote lentement (pendant approximativement 2 secondes).

(Appuyer et immobiliser  **[Hang-up]** en position basse encore une fois pendant au moins 2 secondes pour annuler.)

Remarque: Les appareils Bluetooth autres que ceux en paire doivent être arrêtés pendant le pairage.

Étape 3

Préparer votre téléphone mobile pour le pairage. En ce qui concerne le pairage côté téléphone mobile, se référer au Manuel d'instructions de votre téléphone mobile.

Étape 4

Saisir un numéro Pin 0000 dans votre téléphone mobile et connecter. (→ Manuel d'instructions de votre téléphone mobile) Ces actions doivent être exécutées en moins de 60 secondes, sinon le pairage risque d'échouer.

Remarque: Suivant le téléphone mobile utilisé, les opérations de connexion doivent être exécutées séparément.

Étape 5

Attendez jusqu'à ce que l'indicateur s'allume et le reste (pendant approximativement 20 à 30 secondes). Si l'indicateur ne s'allume pas, reprendre à partir de **Étape 2**.

Remarque:

- Seul le plus récent téléphone mobile de pairage est utilisable.
- Cet appareil est affiché sur l'écran du téléphone mobile sous la forme de "CY-BT100".
- Une fois le pairage établi, cette opération n'est pas exigée jusqu'à ce que le téléphone soit remplacé par un autre téléphone mobile.

3 Positionnement de microphone

Positionner le microphone de façon appropriée pour que le son puisse être recueilli de manière satisfaisante. L'orientation du pare-soleil risque de changer le volume.

4 Essai de communication sur téléphone mobile à pairage

Vérifier si le téléphone mobile à pairage est disponible ou non. (Appeler le téléphone mobile à pairage.)

5 Réglage du volume (appareil à hauteur du visage)

Remarque: Le volume est ajustable uniquement lors de la réception des appels.

① Ajuster le volume de la sonnerie.

La tonalité de la sonnerie risque de provenir du téléphone mobile en fonction de l'appareil à hauteur du visage ou du téléphone mobile. Se référer à chacun des manuels d'instructions de l'appareil à hauteur du visage ou du téléphone mobile pour obtenir de plus amples détails.

② Ajuste le volume de la conversation téléphonique.

Exécution de base



Attention

- Une conversation téléphonique tenue pendant la conduite peut avoir de graves conséquences en termes de sécurité. Se conformer aux lois et règlements locaux.
- Ajuster à l'avance le volume des appels reçus de façon appropriée (→ Manuel d'instructions de votre appareil à hauteur du visage).

Cet appareil est conçu pour recevoir des appels en prenant la sécurité en compte. Aucun appel ne peut être fait avec cet appareil. (Mais un appel en rappel peut être fait.)

Réception d'un appel

Quand un appel est reçu, l'indicateur d'état clignote rapidement.

- 1** Appuyer sur le commutateur  **[Hang-on]** pour recevoir un appel.
- 2** Au besoin, ajuster le volume. (→ Manuel d'instructions de votre appareil à hauteur du visage).
- 3** Appuyer sur le commutateur  **[Hang-up]** pour interrompre un appel.

Remarque:

- La connexion Bluetooth réduit la durée de vie de la batterie du téléphone mobile.
- Suivant le modèle de téléphone mobile, l'éclairage arrière de l'affichage du téléphone mobile reste allumé lorsque le contacteur ACC est en position ON. Dans ce cas, il faut éteindre l'éclairage arrière du téléphone mobile (→ Manuel d'instructions de votre téléphone mobile).
- Ne pas couper l'alimentation de l'appareil à hauteur du visage pendant une conversation téléphonique. Sinon le téléphone mobile coupe la conversation.
- Dans certains cas, comme dans le cas du mode bonnes manières, la sonnerie d'appel est débrayée lorsque la sonnerie d'appel est coupée.

Reconnexion automatique

Lorsqu'on quitte la voiture; le fait de couper l'alimentation de l'appareil à hauteur du visage permet une reconnexion automatique de la communication entre cet appareil et le téléphone mobile. Une fois la communication interrompue, le téléphone mobile peut être utilisé selon le mode habituel.

Lorsqu'on rentre dans la voiture; le fait d'appliquer l'alimentation à l'appareil à hauteur du visage permet une connexion automatique de la communication entre cet appareil et le téléphone mobile. (Certains téléphones mobiles nécessitent un paramétrage de connexion automatique. Dans certains cas, le paramétrage de connexion est exigé sur l'écran de sélection apparaissant sur le téléphone mobile pendant que la connexion est établie.) Lorsque la communication est établie, la fonction kit mains libres est disponible.

Opérations avancées

❑ Rappel

Un appel en rappel peut être fait.

Cependant, la fonction de rappel est invalidée après la déconnexion d'une communication Bluetooth. (par exemple, une déconnexion de la communication entre le système Bluetooth et le téléphone mobile et une déconnexion de communication en coupant l'alimentation de l'appareil à hauteur du visage)

Étape 1

Appuyer sur le commutateur  [Hang-on] après la réception d'un appel.

Étape 2

Confirmer le numéro de téléphone sur l'appareil à hauteur du visage.

Étape 3

Appuyer sur le commutateur  [Hang-on] pour faire un appel.

(Appuyer sur  [Hang-up] pour activer l'annulation.)

Remarque: Certains téléphones mobiles ne peuvent pas afficher le numéro de téléphone d'un appel entrant ou d'un rappel.

❑ Refus des appels entrants

Appuyer sur le commutateur  [Hang-up] pour refuser un appel entrant.

❑ Déconnexion de Bluetooth

Il est possible de déconnecter Bluetooth provisoirement.

Déconnexion

Appuyer et immobiliser le commutateur  [Hang-up] en position basse pendant au moins 2 secondes jusqu'à ce que l'indicateur se manifeste (pendant approximativement 2 secondes) pour refuser les appels sur l'appareil.

Reconnection

Appuyer sur  [Hang-on]. La diode électroluminescente passe du clignotement et reste allumée.

Remarque: Il est impossible de déconnecter Bluetooth pendant une communication mais seulement pour interrompre un appel.







Installation

⚠ Avertissement

- Ces informations d'installation sont conçues et destinées aux installateurs professionnels ayant les connaissances nécessaires dans les systèmes de sécurité électrique automobile et ne sont pas destinées aux personnes qui ne sont pas des techniciens ou aux bricoleurs. Elle ne contient pas d'instructions sur l'installation électrique et les dispositions à prendre pour éviter tout risque d'endommagement du sac gonflable, le système de prévention contre le vol et le système antiblocage des freins ABS ou autres systèmes nécessaires pour installer ce produit. Toute tentative d'installation de ce produit dans un véhicule à moteur par n'importe qui autre qu'un installateur professionnel risque d'endommager les systèmes de sécurité électrique sans compter que ceci peut avoir comme conséquence des blessures graves voire entraîner la mort.
- Si votre voiture est équipée d'un sac gonflable et/ou des systèmes anti-vol, des procédures spécifiques peuvent être exigées pour le raccordement et le débranchement de la batterie pour installer ce produit. Avant de procéder à l'installation de ce composant électronique conformément aux instructions du fabricant, prenez contact avec votre concessionnaire ou le fabricant afin de déterminer la procédure requise et respectez rigoureusement leurs instructions.

LE NON-RESPECT DE LA MARCHE À SUIVRE PEUT ENGENDRER LE DÉCLENCHEMENT FORTUIT DES SACS GONFLABLES OU L'ACTIVATION DU SYSTÈME ANTI-VOL, CECI AYANT POUR RÉSULTAT DES DOMMAGES AU VÉHICULE ET DES BLESSURES VOIRE LA MORT.

☐ Matériel d'installation

①		Unité principale Quantité: 1
②		Bloc commutateur (2 m) Quantité: 1
③		Microphone avec platine de fixation (5 m) Quantité: 1
④		Câble de raccordement de mise à niveau de système (3 m) Quantité: 1
⑤		Bande adhésive recto-verso (12 x 55 mm) Quantité: 2
⑥		Bande adhésive recto-verso (15 x 30 mm) Quantité: 1
⑦		Collier de fixation de câble Quantité: 5

⚠ Attention

- S'assurer que le câblage est terminé avant d'effectuer l'installation.
- Ne pas installer le produit à un endroit où il serait exposé à des vibrations intenses ou serait instable. Éviter les surfaces inclinées ou fortement incurvées pour effectuer l'installation. Si l'installation n'est pas stable, l'unité risque de tomber par terre tandis que cela peut favoriser un accident voire provoquer des blessures.

- 1** Débrancher le câble de la borne négative de la batterie.
- 2** Raccorder tous les câbles du Technologie kit mains libres à caractéristique Bluetooth®.
- 3** Fixer solidement l'appareil principal ①, le bloc commutateur ② et le microphone avec la platine de fixation ③.

- 1** Fixer solidement l'appareil principal ① et le bloc commutateur ② avec de la bande adhésive recto-verso ⑤ ⑥.

Bloc commutateur ②

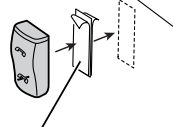

Décoller les feuilles de papier arrière

Unité principale ①

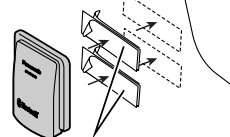

Décoller les feuilles de papier arrière

- 2** Fixer le microphone avec la platine de fixation ③.
- 3** Retenir fermement tous les câbles de connexion avec collier de fixation de câble ⑦.

Fixer le microphone avec la platine de fixation ③ en l'accrochant au pare-soleil, etc.



Retenir le câble avec collier de fixation de câble ⑦.

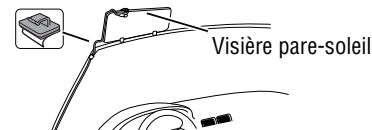

- 4** Rebrancher le câble de la batterie.

Câblage

Connexion entre le technologie kit mains libres à caractéristique Bluetooth® et l'appareil à hauteur du visage

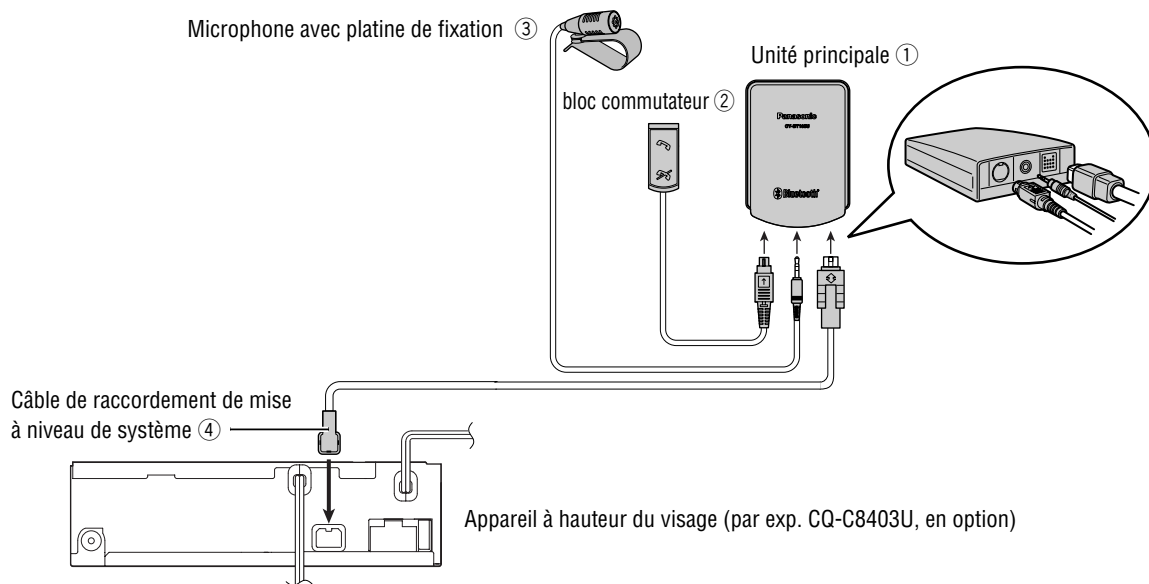

Connexion entre le technologie kit mains libres à caractéristique Bluetooth® et deux ou davantage d'appareils

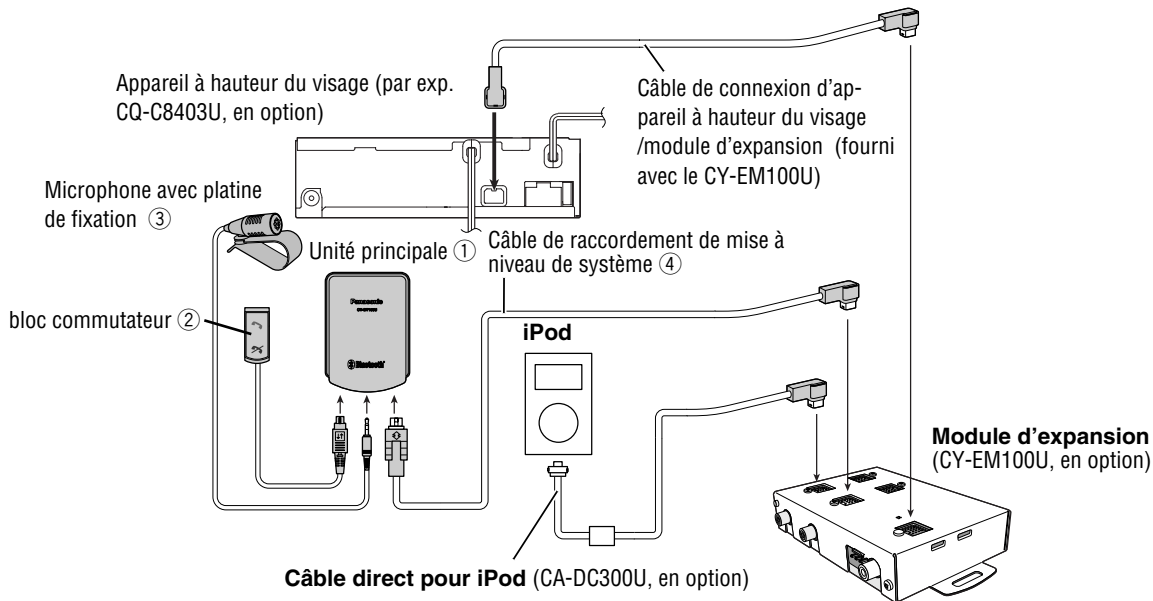

Dépannage

Si l'on pense que quelque chose ne fonctionne pas normalement

Vérifier et prendre les dispositions décrites ci-dessous.

Si les suggestions indiquées ne permettent pas de résoudre le problème, il est recommandée d'amener l'unité au centre de dépannage autorisé Panasonic le plus proche. Le produit ne doit être dépanné que par un personnel qualifié. Confier les vérifications et les réparations à des dépanneurs professionnels.

Panasonic ne pourra pas être tenu pour responsable des accidents survenant à la suite d'une négligence de contrôle de l'unité ou en raison de réparations faites par vos propres moyens.

⚠ Avertissement

- Ne pas utiliser l'unité dans un état anormal, par exemple, ne produisant pas de son ou dégageant de la fumée ou une odeur désagréable, car cet état peut causer une inflammation ou une électrocution. Cesser immédiatement d'utiliser l'unité et consulter votre distributeur si toutefois de telles conditions se produisent.
- Ne jamais essayer de réparer par ses propres moyens car ceci est trop dangereux.

Problème

Le téléphone mobile de pairage ne peut pas être reconnecté automatiquement.

Cause possible ➔ Solution

La fonction Bluetooth du téléphone mobile est invalidée. (Certains téléphones mobiles sont arrêtés après une durée prédéterminée en mode d'économie d'énergie ou du même type.)

- **Se référer aux instructions opératoires du téléphone mobile et modifier le paramétrage.**

Le téléphone mobile est sélectionné suivant un paramétrage tel que la reconnection n'est pas autorisée.

- **Se référer aux instructions opératoires du téléphone mobile et modifier le paramétrage.**

La connexion Bluetooth est perdue à la suite d'une action de la clé.

- **Établir à nouveau la connexion Bluetooth par action avec la clé.**

* Si la connexion Bluetooth n'est pas établie avec succès, supprimer "CY-BT100" de la liste de pairage du téléphone mobile et refaire une tentative de pairage.

Problème	Cause possible → Solution
<p>Échec de pairage de téléphone mobile</p>	<p>Présence d'un autre équipement de communication radio sans fil près de l'appareil.</p> <ul style="list-style-type: none"> ● Arrêter l'autre équipement de communication radio sans fil ou bien le maintenir éloigné de ces appareils Bluetooth.
	<p>Le téléphone mobile (ou l'unité principal) est touché ou couvert par des objets métalliques. Ou bien le téléphone mobile est caché ou éloigné de l'appareil principal.</p> <ul style="list-style-type: none"> ● Éloigner le téléphone mobile (ou l'unité principal) des objets métalliques ou de la position cachée. <p>* Consulter votre distributeur pour déplacer l'unité principal.</p>
	<p>Le téléphone mobile n'est pas du type HFP (Hands Free Profile) prêt même lorsqu'il est de type Bluetooth prêt.</p> <ul style="list-style-type: none"> ● Utiliser un téléphone mobile HPF prêt ou un téléphone mobile Bluetooth prêt en considération de chaque version.
<p>Le téléphone mobile ne peut pas être connecté automatiquement.</p>	<p>La clé de lien de cet appareil est différente de la clé de lien du téléphone mobile.</p> <ul style="list-style-type: none"> ● Supprimer encore une fois "CY-BT100" de la liste de pairage du téléphone mobile.
	<p>Certains modèles de téléphone mobile ne se connectent pas automatiquement par l'intermédiaire de Bluetooth.</p> <ul style="list-style-type: none"> ● Couper l'alimentation du téléphone mobile puis le remettre sous tension. <p>* Si la connexion Bluetooth n'est pas établie avec succès, supprimer "CY-BT100" de la liste de pairage du téléphone mobile et refaire une tentative de pairage.</p>

Dépannage (suite)

Problème	Cause possible → Solution
<p>Le technologie kit mains libres à caractéristique Bluetooth® ne peut pas recevoir d'appel.</p>	<p>L'appareil à hauteur du visage est réglé sur OFF. ● Mettre l'appareil à hauteur du visage sous tension.</p> <p>La kit mains libres doté de la technologie Bluetooth® est réglée en mode de déconnexion. ● Annuler le mode de déconnexion.</p> <p>Le téléphone mobile est en dehors du secteur de service. ● Conduire jusqu'à pouvoir rejoindre le secteur de service de votre téléphone mobile.</p> <p>La connexion Bluetooth est interrompue. (L'indicateur bleu ne s'allume pas.) ● Établir à nouveau la connexion Bluetooth.</p> <p>Le téléphone mobile est sélectionné suivant un paramétrage tel que le volume de la sonnerie est à zéro comme dans le cas du mode bonnes manières. ● Se référer aux instructions opératoires du téléphone mobile et modifier le paramétrage. (La tonalité de la sonnerie de certains téléphones mobiles n'est pas délivrée par les haut-parleurs installés dans la voiture mais seulement par les téléphones mobiles.)</p>
<p>Les voix du kit mains libres accompagnent l'écho ou le ronflement.</p>	<p>La distance qui sépare le microphone et le haut-parleur est trop courte. ● Maintenir une distance suffisant entre le microphone et les haut-parleurs ou réduire le volume de la voix (se référer au manuel d'instructions de votre appareil à hauteur du visage.). * L'écho peut se produire en fonction de l'état de la ligne ou du téléphone mobile à utiliser.</p>

Problème	Cause possible → Solution
<p>La qualité de la voix du kit mains libres est médiocre (Distorsion, bruit etc.).</p>	<p>Un appareil de communication radio sans fil est près de l'appareil.</p> <ul style="list-style-type: none"> ● Arrêter l'équipement de communication radio sans fil ou bien le maintenir éloigné de ces appareils Bluetooth. <p>La distance qui sépare la kit mains libres doté de la technologie Bluetooth® et le téléphone mobile est trop grande ou au contraire, trop courte.</p> <ul style="list-style-type: none"> ● Maintenir la distance appropriée entre la technologie kit mains libres à caractéristique Bluetooth® et le téléphone mobile. <p>Les conditions de réception du téléphone mobile sont médiocres ou bien l'état de la ligne est mauvais.</p> <ul style="list-style-type: none"> ● Se servir du téléphone mobile dans les secteurs permettant de réunir de bonnes conditions de réception.
<p>La conversation téléphonique a été interrompue.</p>	<p>Les conditions de réception du téléphone mobile sont médiocres.</p> <ul style="list-style-type: none"> ● Rouler jusqu'à à un secteur où les conditions de réception sont bonnes et stationner la voiture dans un endroit sûr sans oublier de serrer le frein de stationnement puis passer l'appel.
<p>La conversation téléphonique est difficilement audible.</p>	<p>Si vous ou l'autre personne sur la ligne parlez en même temps, il est possible d'avoir des difficultés à entendre sa voix et vice versa. (Ceci n'est pas une panne de l'appareil.)</p> <ul style="list-style-type: none"> ● La conversation téléphonique doit être effectuée par alternance.

Dépannage (suite)

Problème	Cause possible → Solution
<p>Le volume de la voix est faible ou parasité. (réclamation de la personne à l'autre bout de la ligne)</p>	<p>La distance qui sépare le microphone et la personne qui parle est trop grande ou le branchement du microphone n'a pas été fait correctement.</p> <ul style="list-style-type: none">● Rapprocher le microphone de la personne qui parle. Ou bien raccorder correctement le connecteur du microphone. <p>La fenêtre est ouverte ou bien la pulsion de l'air conditionné est dirigée sur le microphone.</p> <ul style="list-style-type: none">● Fermer la fenêtre, changer l'orientation de la pulsion de l'air conditionné ou bien changer la position du microphone.
<p>Un appel en rappel ne peut pas être fait.</p>	<p>Certains téléphones mobiles ne transmettent pas les données Bluetooth même lorsque les appels entrants sont indiqués sur l'écran de votre téléphone mobile.</p> <ul style="list-style-type: none">● Un appel en rappel ne peut pas être fait. <p>La personne qui appelle a activé la fonction de blocage d'identification de l'abonné demandeur.</p> <ul style="list-style-type: none">● Un appel en rappel ne peut pas être fait. <p>Un appel international a été reçu.</p> <ul style="list-style-type: none">● Suivant le contrat avec la fournisseur du téléphone mobile, il se peut qu'un rappel soit impossible en mode international. Vérifier le contrat.

Problème	Cause possible → Solution
<p>La kit mains libres doté de la technologie Bluetooth® n'est pas réalisable.</p>	<p>Le bloc commutateur est déconnecté.</p> <ul style="list-style-type: none">● Connecter fermement et correctement le bloc commutateur. <p>L'appareil à hauteur du visage est réglé sur arrêt.</p> <ul style="list-style-type: none">● Mettre l'appareil à hauteur du visage sous tension. <p>Pour tous les cas autres que ceux mentionnés ci-dessus</p> <ul style="list-style-type: none">● Mettre l'appareil à hauteur du visage sous tension puis l'arrêter.● Tourner la clé de contact de la voiture sur ACC puis le téléphone mobile.
<p>Le son est délivré par le téléphone mobile dès que la reconnexion est faite.</p>	<p>Avec certains modèles de téléphone mobile, la sortie son ne se commute pas automatiquement en kit mains libres.</p> <ul style="list-style-type: none">● Se référer au mode d'emploi du téléphone mobile à la rubrique de commutation audio.

Données techniques

Alimentation	: 12 V courant continu (11 – 16 V), tension d'essai de 14,4 V, négatif à la masse (Fournie par l'appareil à hauteur du visage ou un Module d'expansion)
Puissance consommée	: Moins de 1,0 A
Fréquence de communication	: 2 402 MHz – 2 480 MHz
Nombre de canaux	: 79 canaux
Largeur de canal	: 1,0 MHz
Mode de communication	: Fréquence à communication à spectre de diffusion étalé
Sortie RF	: -1 dBm (0,8 mW)
Secteur de service	: Dans les limites de 10 m
Applicable à la version Bluetooth	: Ver. 1,2
Impédance de microphone	: 600 Ω
Dimensions (L x H x P)	: 72,8 x 102 x 24 mm { 2 ⁷ / ₈ x 4 x ¹⁵ / ₁₆ po} (À l'exclusion du bloc commutateur et du microphone)
Poids	: 0,5 kg {1 lbs. 16 oz} (À l'exclusion du bloc commutateur et du microphone)

Remarque:

- Sous réserve de modification des caractéristiques techniques et de la conception sans préavis à des fins d'amélioration de la technologie.
- Les figures et illustrations de ce manuel ne sont pas contractuelles.

Información de seguridad

- Lea las instrucciones de operación para la unidad y todos los otros componentes de su sistema de audio de automóvil cuidadosamente antes de usar el sistema. Contienen instrucciones acerca de cómo usar el sistema de una manera segura y efectiva. Panasonic no asume ninguna responsabilidad por problemas que resultaren de fallas de observar las instrucciones dadas en este manual.



Advertencia

Esta ilustración es para alertarlo de la presencia de instrucciones de instalación e instrucciones de operación importantes. De no seguirse las instrucciones puede resultar en lesiones personales severas o aun la muerte.



Precaución

Esta ilustración es para alertarlo de la presencia de instrucciones de instalación e instrucciones de operación importantes. De no seguirse las instrucciones puede resultar en lesiones personales o daños materiales.

Advertencia

Observe las advertencias siguientes cuando utilice esta unidad.

Respete las regulaciones

Respete siempre las regulaciones legales y las restricciones locales cuando emplee esta unidad.

Manténgalo apartado de dispositivos médicos.

Esta unidad y los teléfonos móviles pueden causar interferencias en el funcionamiento de dispositivos médicos tales como

los de ayuda a la audición y marcapasos para el corazón. **Si no lo hace así, puede producirse mal funcionamiento de los dispositivos médicos y ser causa de daños personales o incluso de muerte.**

El conductor no deberá ajustar la unidad no realizar el apareamiento mientras esté conduciendo.

El ajuste de la unidad o el apareamiento de esta unidad y del teléfono móvil distraerá al conductor al no mirar hacia delante del vehículo, lo que puede ser causa de accidentes. Pare siempre el automóvil en un lugar que sea seguro y aplique el freno de estacionamiento antes de realizar ajustes o del apareamiento.

Advertencia

❑ **Utilice la fuente de alimentación adecuada (12 V).**

Este producto está diseñado para la operación con un sistema de batería de 12 V de CC con puesta a tierra negativa. Nunca opere este producto con otros sistemas de batería, especialmente un sistema de batería de 24 V de CC.

❑ **No desarme ni modifique la unidad.**

No desarme, modifique la unidad ni intente reparar el producto por sus propios medios. Si el producto necesita ser reparado, consulte con su concesionario o Centro de Servicio Panasonic autorizado.

❑ **No utilice la unidad cuando está descompuesta.**

Si la unidad está descompuesta (sin alimentación, sin sonido) o una condición anormal (tiene materias extrañas en su interior, está expuesta al agua, emite humo u olores), apague de inmediato y consulte con su concesionario.

❑ **Deje de utilizar esta unidad y el teléfono móvil cuando así se lo pidan.**

Esta unidad comparte la frecuencia de comunicaciones con otros equipos de comunicaciones inalámbricas privados o públicos tales como redes LAN y otras radios de comunicaciones inalámbricas. Debe dejar de utilizar esta unidad inmediatamente si se le notifica que está perturbando otras comunicaciones inalámbricas.

Cuando instale observe las advertencias siguientes. (incluyendo todo el montaje de los dispositivos para mejora del sistema)

❑ **Desconecte el conductor del terminal (-) de la batería antes de la instalación.**

El cableado e instalación con el terminal de batería negativo (-) conectado puede ocasionar descargas eléctricas y lesiones debido a un cortocircuito. Algunos automóviles se equipan con un sistema de seguridad eléctrico que tienen procedimientos específicos de desconexión del terminal de batería.

SI NO REALIZA EL PROCEDIMIENTO SIGUIENTE PUEDE LLEVAR A LA ACTIVACIÓN ACCIDENTAL DEL SISTEMA DE SEGURIDAD ELÉCTRICO, RESULTANDO EN DAÑOS AL VEHÍCULO Y LESIONES PERSONALES O AUN LA MUERTE.

❑ **Nunca utilice componentes que se relacionen a la seguridad para la instalación, puesta a tierra y otras funciones similares.**

No utilice componentes de vehículo que pongan en riesgo la seguridad (tanque de combustible, freno, suspensión, volante de dirección, pedales, bolsa de aire, etc.) para el cableado o fijación del producto o sus accesorios.

❑ **La instalación del producto sobre la cubierta de la bolsa de aire o en una ubicación en donde interfiera con la operación de la bolsa de aire se encuentra prohibida.**

Información de seguridad (continuación)

Advertencia

- Compruebe las tuberías, tanque de gasolina, cableado eléctrico y otros ítemes antes de instalar el producto.**

Si necesita abrir un orificio en el chasis del vehículo para fijar o conectar con cables el producto, primero verifique en donde se encuentran ubicados el mazo de cables, tanque de gasolina y cableado eléctrico. Luego abra el orificio desde el exterior si es posible.

- No instale el producto en una ubicación en donde interfiera con su campo visual.**
- Después de la instalación y cableado, deberá verificar la operación normal de los otros equipos eléctricos.**

El uso continuo en condiciones anormales puede ocasionar incendios, descargas eléctricas o un accidente de tráfico.

- En el caso de instalar a un automóvil equipado con bolsa de aire, confirme las advertencias y precauciones del fabricante del vehículo antes de la instalación.**
- Asegúrese de que los cables conductores no interfieran con la conducción ni ingresen o salgan fuera del vehículo.**
- Aisle todos los cables expuestos para evitar cortocircuitos.**

- Si le parece que hay algo que no funciona bien en el sistema, estacione el automóvil en un lugar seguro y busque la anomalía.**

Precaución

Quando manipule esta unidad siga las precauciones siguientes.

- ❑ **Mantenga el volumen de sonido en un nivel apropiado.**

Mantenga el nivel de volumen lo suficientemente bajo como para estar alerta de las condiciones de la ruta y tráfico mientras conduce.

- ❑ **Esta unidad está diseñada para usarse exclusivamente en automóviles.**
- ❑ **No exponga la unidad a la luz directa del sol ni a un calor excesivo.**

De lo contrario se elevará la temperatura interior de la unidad, y podrá ocasionar humos, incendios y daños a la unidad.

- ❑ **No utilice el producto en donde pueda quedar expuesto al agua, humedad o polvo.**

La exposición de la unidad al agua, humedad o polvo puede ocasionar humos, incendios y otros daños a la unidad. Asegúrese especialmente que la unidad no se moje cuando se lava el automóvil o en días lluviosos.

Quando instale siga las precauciones siguientes. (incluyendo todo el montaje de los dispositivos para mejora del sistema)

- ❑ **Solicite el cableado e instalación a un personal de servicio calificado.**

La instalación de esta unidad requiere pericias especiales y experiencia. Para mayor seguridad, solicite la instalación a su concesionario. Panasonic no será responsable ante ningún problema que se origine por su propia instalación de la unidad.

- ❑ **Para instalar y cablear el producto siga las instrucciones.**

De no seguirse las instrucciones para instalar y cablear el producto, puede ocasionarse un accidente o incendios.

- ❑ **Tenga cuidado de no dañar los cables conductores.**

Quando cable, tenga cuidado de no dañar los cables conductores. Evite que queden aprisionados en el chasis del vehículo, tornillos y partes móviles tales como los carriles del asiento. No raye, tire ni doble o tuerza los cables conductores. No los pase cerca de fuentes de calor ni coloque objetos pesados sobre ellos. Si los cables conductores deben pasar sobre bordes metálicos filosos, proteja los cables conductores envolviéndolos con cinta de vinilo o una protección similar.

Información de seguridad (continuación)

Precaución

- No instale el producto en donde quede expuesto a fuertes vibraciones o inestabilidad.**

Evite las superficies muy inclinadas o curvas para la instalación. Si la instalación no es estable, la unidad puede caerse mientras conduce y esto puede ocasionar un accidente o lesiones personales.

- Asegúrese de haber completado las conexiones antes de la instalación.**
- Para evitar daños en la unidad, no conecte el conector de alimentación hasta haber completado todas las conexiones.**
- Fije el teléfono móvil para evitar que se mueva durante la circulación.**

Lo siguiente se aplica solamente a los EE.UU.

Parte 15 de los Reglamentos FCC

Advertencia FCC:

Cualesquier cambios o modificaciones sin autorización a este equipo puede anular la autoridad del usuario para operar este dispositivo.

Este transmisor no debe colocarse ni operarse en conjunción con ninguna otra antena ni transmisor.

Este equipo cumple los límites de exposición a la radiación de FCC establecidos para equipo incontrolados y cumple las directrices de exposición a radiofrecuencias (RF) de FCC del suplemento C a OET65. Este equipo tiene niveles muy bajos de energía de RF que cumplen sin la evaluación a la máxima exposición permisible (MPE). Pero, es aconsejable instalarlo y operarlo por lo menos a 20 cm o más del radiador y del cuerpo de las personas (excluyendo las extremidades: manos, muñecas, pies, y piernas).





AVISO





Este equipo ha sido probado y se ha comprobado que cumple con los límites de un dispositivo digital de clase B, según lo indicado en la parte 15 de las Normas de FCC. Estos límites se han establecido para ofrecer una protección razonable contra interferencias perjudiciales en instalaciones residenciales.

Este equipo genera, emplea, y puede radiar energía de radiofrecuencia y si no se instala y emplea de acuerdo con las instrucciones, puede causar interferencias perjudiciales en las radiocomunicaciones. Sin embargo, no se garantiza que las interferencias no ocurran en una instalación en particular. Si este equipo causa interferencias perjudiciales en la recepción de radio o de televisión, lo cual podrá determinarse conectando y desconectando la alimentación del equipo, se aconseja al usuario que trate de corregir las interferencias tomando una o varias de las medidas siguientes:

- Reorientar o cambiar de posición la antena de recepción
- Aumentar la separación entre el equipo y el receptor
- Conectar el equipo a una toma de corriente de otro circuito distinto del que se ha conectado el receptor.
- Consulte al distribuidor o a un técnico experimentado de radio/TV para que le ayude.

Componentes

	Manual de instrucciones (YFM284C529ZA)	Cantidad: 1
	Tarjeta de información del propietario	Cantidad: 1
	Unidad principal	Cantidad: 1
	Unidad de conmutación (2 m) (ASMYSW100U)	Cantidad: 1
	Micrófono con ménsula (5 m) (LOFB000005)	Cantidad: 1

	Cable de conexión de mejora del sistema (3 m)(YEAJ011812)	Cantidad: 1
	Cinta adhesiva por ambos lados (YFX994C128ZA)	Cantidad: 2
	Cinta adhesiva por ambos lados (YFX994C129ZA)	Cantidad: 1
	Abrazadera de cables (YEP9FZ8466)	Cantidad: 5

Nota:

- Los números entre paréntesis de debajo del nombre de cada parte accesoria son los números de parte para el mantenimiento y el servicio técnico.
- Los accesorios y sus números de parte están sujetos a cambios sin previo aviso debido a mejoras del producto.

Índice

Información de seguridad	64
Componentes	70
Índice	71
Introducción	72
Glosario	74
Nomenclatura y funciones de los controles ...	75
Preparativos	76
Operación básica	78
Operaciones avanzadas	79
Instalación	80
Conexiones de cables	82
Solución de problemas	84
Especificaciones	90

Introducción

Panasonic le da la bienvenida a nuestra familia en crecimiento constante de propietarios de productos electrónicos. Nuestro propósito es el de proporcionarle las ventajas de la electrónica de precisión y de la ingeniería mecánica, fabricación con componentes cuidadosamente seleccionados, y montados por personas que se sienten orgullosas de la reputación que su trabajo ha otorgado a nuestra empresa. Sabemos que este producto le proporcionará muchos años de entretenimiento y, después de que usted descubra la calidad, el valor y la fiabilidad que hemos incorporado, usted también se sentirá orgulloso de ser un miembro de nuestra familia.

□ Descripción general

¿Qué es el Juego de manos libres con tecnología Bluetooth® (CY-BT100U)?

La conexión entre esta unidad y la unidad de cabeza (por ejemplo, CQ-C8403U, CQ-C7403U, CQ-C5403U, etc.) permite al usuario “recibir llamadas”, “llamar después”, y “rechazar llamadas entrantes” sin operar directamente el teléfono móvil preparado para Bluetooth. **Esta unidad sólo está diseñada para recibir llamadas por razones de seguridad. No pueden efectuarse llamadas con esta unidad.** (Pero podrá efectuarse una llamada de llamar después.) **Esta unidad no tiene compatibilidad con la función de marcación con voz.**

Nota:

- No emplee el teléfono móvil demasiado cerca de esta unidad. Si no lo hace así, puede causar mala calidad del tono o una conexión insatisfactoria.
- No emplee esta unidad y otros dispositivos inalámbricos al mismo tiempo. Si no lo hace así, podría causar interferencias entre esta unidad y los otros dispositivos.
- La conexión de Bluetooth acortará la vida de servicio de la batería del teléfono móvil.
- Esta unidad no es compatible con teléfonos móviles de conexión con cable.
- Esta unidad (sólo 1 unidad) puede conectarse a la unidad de cabeza a través del módulo de expansión (CY-EM100U, opcional) y también puede conectarse directamente a la unidad de cabeza.

❑ Ejemplo de instalación

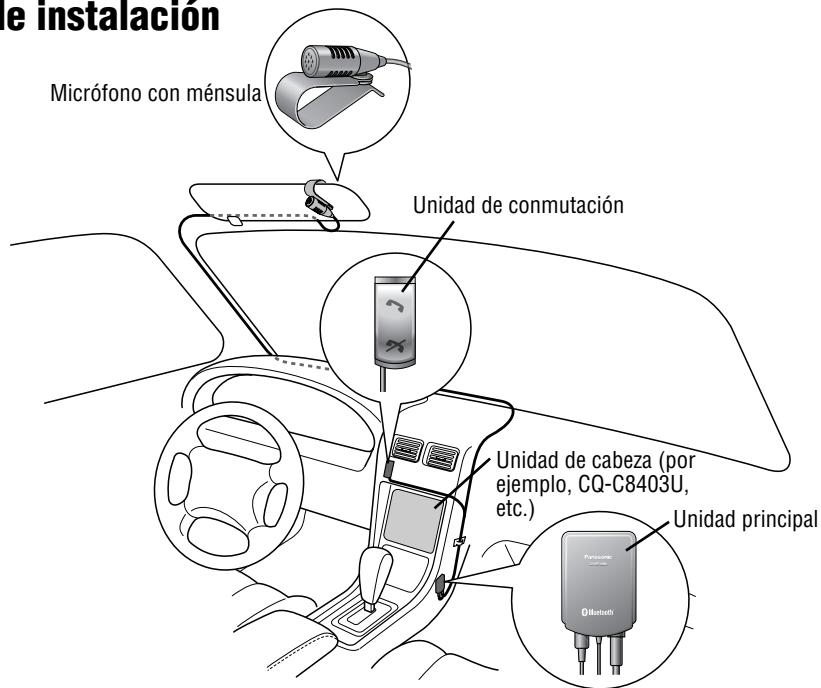

Glosario

Bluetooth®

La marca de la palabra y el logotipo de Bluetooth son propiedad de Bluetooth SIG, Inc y Matsushita Electric Industrial Co., Ltd. los emplea con licencia. Las otras marcas comerciales y nombres comerciales pertenecer a sus propietarios respectivos.

Bluetooth

Bluetooth es un nombre de la tecnología de comunicaciones inalámbricas para equipos móviles de información tales como ordenadores portátiles, dispositivos PDA, teléfonos móviles, etc. Estos dispositivos pueden conectarse entre sí sin cables para poder comunicarse los unos con los otros.

Bluetooth emplea ondas de la banda de 2,45 GHz que puede utilizarse sin licencia.

Los chips de Bluetooth son relativamente pequeños y su consumo de energía es bajo.

La distancia de servicio de las comunicaciones de Bluetooth es aproximadamente de 10 m.

Perfiles de Bluetooth

El perfil de Bluetooth es un protocolo estándar empleado para comunicaciones Bluetooth establecidas para cada categoría del equipo de comunicaciones.

Esta unidad de manos libres es compatible con los siguientes perfiles de Bluetooth: HFP (perfil de manos libres) Ver. 1.0

Clave de enlace

Esto es una contraseña de hasta 16 bytes que se emplea para identificación del dispositivo. La introducción del mismo número PIN del dispositivo que se vaya a conectar permite la identificación. Una vez se ha completado la identificación, se establece la clave de enlace. La identificación se habilita sin tener que introducir el número PIN de Bluetooth a partir de la vez siguiente porque se retiene la clave de enlace en ambos lados.

PIN (número de identificación personal)

Es una contraseña para autoidentificación.

Apareamiento

El apareamiento es una autenticación entre 2 dispositivos Bluetooth (Este juego de manos libres con tecnología Bluetooth® y su teléfono móvil en este manual) empleando una clave de enlace.

El apareamiento permite la comunicación mutua entre los dispositivos Bluetooth.

iPod®

iPod es una marca comercial de Apple Computer, Inc., registrada en los EE.UU. y en otros países.

Nomenclatura y funciones de los controles

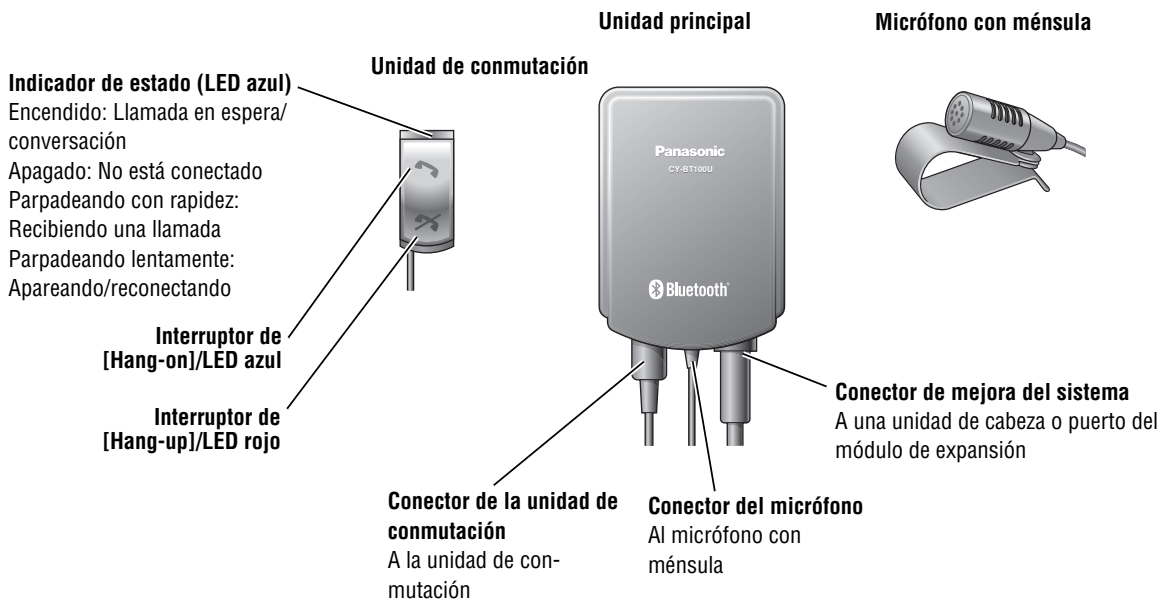

Preparativos

Efectúe las conexiones eléctricas para el Juego de manos libres con tecnología Bluetooth® e instálelo (→ páginas 84, 85). Consulte también el manual de instrucciones de los dispositivos que se proponga conectar.

1 Elementos para preparación

- Juego de manos libres con tecnología Bluetooth® (CY-BT100U)
- Teléfono móvil compatible con Bluetooth

Nota: Para ver los modelos compatibles, visite el sitio de Internet: <http://www.panasonic.com> (Consulte las descripciones relacionadas con el sistema de audio/audiovisual de automóvil.)

No garantizamos que todas las funciones de esta unidad estén disponibles en todos los teléfonos móviles.

- Unidad de cabeza

Se muestran los modelos compatibles con fecha de diciembre de 2005.

CQ-C8803 / C8413 / C8313 / C8403 / C8303 / C7403 / C7303 / C7203 / C7103 / C5403 / C5303 / C3433 / C3403 / C3333 / C3303U / VD7003U, etc.

2 Apareamiento

Esta unidad debe registrar el teléfono móvil Bluetooth que deba acoplarse antes de la utilización.

Paso 1

Conecte la alimentación de la unidad de cabeza. (El apareamiento se habilita sólo cuando la alimentación de la unidad de cabeza está conectada.)

Paso 2

Presione y mantenga presionado el interruptor de  **[Hang-on]** hasta que el indicador parpadee lentamente (aproximadamente durante 2 segundos).

(Presione y mantenga presionado  **[Hang-up]** durante más de 2 segundos para cancelarlo.)

Nota: Los dispositivos Bluetooth que no se vayan a aparear deberán estar apagados durante el apareamiento.

Paso 3

Prepare su teléfono móvil para el apareamiento. En cuanto al apareamiento del lado del teléfono móvil, consulte el manual de Instrucciones de su teléfono móvil.

Paso 4

Introduzca un número de clave "0000" en su teléfono móvil y efectúe la conexión. (⇒ Manual de Instrucciones de su teléfono móvil) Estas acciones deben realizarse antes de que transcurran 60 segundos, o se producirá un error de apareamiento.

Nota: Dependiendo de su teléfono móvil, las operaciones de conexión deberán realizarse por separado.

Paso 5

Espera a que el indicador quede encendido permanentemente (aproximadamente de 20 a 30 segundos). Vuelva a intentarlo desde el **Paso 2** cuando no se encienda el indicador.

Nota:

- Sólo puede utilizarse el último teléfono móvil apareado.
- Esta unidad se visualiza como "CY-BT100" en la pantalla del teléfono móvil.
- Una vez se ha establecido el apareamiento, esta operación deja de ser necesaria hasta que se cambia el teléfono por otro teléfono móvil.

3 Situación del micrófono

Sitúe el micrófono de la forma apropiada para que capte los sonidos de forma satisfactoria. La dirección de la visera puede cambiar el volumen.

4 Prueba de comunicaciones del teléfono móvil apareado

Compruebe si puede utilizarse el teléfono móvil apareado. (Llame al teléfono móvil apareado.)

5 Ajuste del volumen (unidad de cabeza)

Nota: El volumen puede ajustarse sólo cuando se reciben llamadas.

- 1 Ajuste el volumen del timbre de llamada.
El tono del timbre de llamada puede proceder del teléfono móvil dependiendo de su unidad de cabeza o del teléfono móvil. Consulte el manual de instrucciones de la unidad de cabeza o el del teléfono móvil para encontrar más detalles al respecto.
- 2 Ajuste el volumen para conversación telefónica.

Operación básica



Precaución

- Las conversaciones telefónicas durante la conducción pueden tener consecuencias adversas para la seguridad. Respete las leyes y regulaciones locales.
- Ajuste de antemano de forma apropiada el volumen de las llamadas entrantes (→ Manual de instrucciones de la unidad de cabeza).

Esta unidad sólo está diseñada para recibir llamadas por razones de seguridad. No pueden efectuarse llamadas con esta unidad. (Pero podrá efectuarse una llamada de llamar después.)

Recepción de una llamada

Cuando se reciba una llamada, el indicador de estado parpadea con rapidez.

- 1 Presione  [**Hang-on**] para recibir la llamada.
- 2 Ajuste el volumen si es necesario. (→ Manual de instrucciones de la unidad de cabeza).
- 3 Presione  [**Hang-up**] para terminar la llamada.

Nota:

- La conexión de Bluetooth acortará la vida de servicio de la batería del teléfono móvil.
- Dependiendo del teléfono móvil, la luz posterior de la pantalla del teléfono móvil queda encendida cuando el interruptor ACC está en la posición ON. En estos casos, deberá apagar la luz posterior con el teléfono móvil (→ Manual de instrucciones del teléfono móvil).
- No desconecte la alimentación de la unidad de cabeza durante una conversación telefónica. De lo contrario, podría cortarse la conversación en algunos teléfonos móviles.
- En algunos casos tales como en el modo de cortesía, se inhabilita el tono de llamada cuando se desactiva el tono de llamada.

Reconexión automática

Cuando se apea del automóvil, la desconexión de la alimentación de la unidad de cabeza permite la desconexión automática de las comunicaciones entre esta unidad y el teléfono móvil. Después de haber desconectado las comunicaciones, podrá emplear el teléfono móvil de la forma habitual.

Cuando entre en el automóvil, la conexión de la alimentación de la unidad de cabeza permite la conexión automática de las comunicaciones entre esta unidad y el teléfono móvil. (Algunos modelos de teléfonos móviles requieren el ajuste de conexión automática. En algunos casos, se requiere el ajuste de conexión en la pantalla de selección que aparece en el teléfono móvil mientras se establece la conexión.) Después de haberse establecido las comunicaciones, podrá emplear la función de manos libres.

Operaciones avanzadas

☐ Llamar después

Podrá efectuar una llamada de llamar después. Sin embargo, la función de llamar después se inhabilita después de la desconexión de Bluetooth. (por ejemplo, la desconexión de las comunicaciones entre la unidad Bluetooth y el teléfono móvil, y la desconexión de las comunicaciones desconectando la alimentación de la unidad de cabeza)

Paso 1

Presione el interruptor  [Hang-on] después de haber recibido una llamada.

Paso 2

Confirme el número de teléfono en la unidad de cabeza.

Paso 3

Presione el interruptor  [Hang-on] para efectuar una llamada.

(Para activar la cancelación, presione  [Hang-up].)

Nota: Algunos teléfonos móviles no pueden mostrar el número de teléfono de la persona que llama ni tampoco tienen la función de llamar después.

☐ Rechazo de llamadas entrantes

Presione el interruptor  [Hang-up] para rechazar una llamada entrante.

☐ Desconexión de Bluetooth

Podrá desconectar temporalmente Bluetooth.

Desconexión

Presione y mantenga presionado el interruptor de  [Hang-up] durante más de 2 segundos hasta que e apague el indicador (aproximadamente 2 segundos) para rechazar llamadas en esta unidad.

Reconexión

Presione  [Hang-on]. El LED cambiará de estar parpadeando a quedar encendido.

Nota: No podrá desconectar Bluetooth en el estado de conversación, sino que tendrá que finalizar la llamada.

Instalación

⚠ Advertencia

- La información de instalación va dirigida a instaladores profesionales con conocimientos de los sistemas de seguridad eléctricos de los automóviles y no se ha preparado para individuos sin conocimientos técnicos. No contiene instrucciones sobre la instalación eléctrica ni advertencias relacionadas con los posibles daños en los airbag, sistema antirrobo y de frenos ABS, ni otros sistemas, que pueden causarse al intentar instalar este producto. Cualquier intento de instalar este producto en un vehículo motorizado por parte de una persona que no sea un instalador cualificado podrá causar daños en los sistemas eléctricos de seguridad, pudiendo causar heridas graves o incluso la muerte.
- Si su automóvil está equipado con un airbag y/o sistema antirrobo, es posible que se requieran procedimientos específicos para la conexión y desconexión de la batería para la instalación de este producto. Antes de intentar instalar este componente electrónico en contra a las recomendamos del fabricante, deberá ponerse en contacto con el concesionario o fabricante de su automóvil para determinar el procedimiento requerido y deberá seguir estrictamente sus instrucciones.

SI NO SIGUE EL PROCEDIMIENTO INDICADO PUEDE RESULTAR EN QUE SE INFLEN ACCIDENTALMENTE LOS AIRBAG O SE ACTIVE EL SISTEMA ANTIRROBO, RESULTANDO EN DAÑOS EN EL VEHÍCULO Y HACIÉNDOLE CORRER EL PELIGRO DE HERIDAS PERSONALES O DE MUERTE.

📦 Accesorios para la instalación

①		Unidad principal Cantidad: 1
②		Unidad de conmutación (2 m) Cantidad: 1
③		Micrófono con ménsula (5 m) Cantidad: 1
④		Cable de conexión de mejora del sistema (3 m) Cantidad: 1
⑤		Cinta adhesiva por ambos lados (12 x 55 mm) Cantidad: 2
⑥		Cinta adhesiva por ambos lados (15 x 30 mm) Cantidad: 1
⑦		Abrazadera de cables Cantidad: 5

⚠ Precaución

- Asegúrese de haber completado las conexiones antes de la instalación.
- No instale la unidad en lugares en los que pueda quedar expuesta a fuertes vibraciones ni en lugares inestables. Evite superficies inclinadas o muy curvadas para la instalación. Si la instalación no es estable, la unidad puede caerse durante la circulación, lo cual puede ser causar de un accidente o de heridas.

- 1** Extraiga el cable del terminal negativo de la batería.
- 2** Conecte todos los cables del Juego de manos libres con tecnología Bluetooth®.
- 3** Fije la unidad principal ①, la unidad de conmutación ② y el micrófono con la ménsula ③.

- 1** Fije la unidad principal ① y la unidad de conmutación ② con la cinta adhesiva por ambos lados ⑤ ⑥.

Unidad de conmutación ②

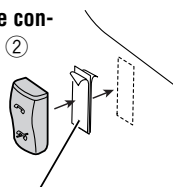

Pele los papeles del dorso

Unidad principal ①

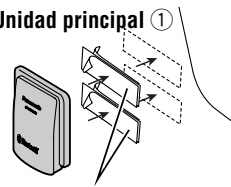

Pele los papeles del dorso

- 2** Fije el micrófono con la ménsula ③.
- 3** Fije todos los cables de conexión con la abrazadera de cables ⑦.

Fije el micrófono con la ménsula ③ enganchándola en la visera, etc.

Fije el cable con la abrazadera de cables ⑦.

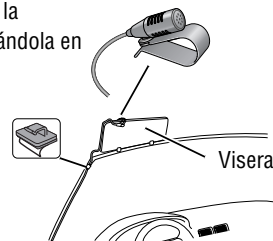

- 4** Vuelva a conectar el cable de la batería.

Conexiones de cables

Conexión entre el juego de manos libres con tecnología Bluetooth® y la unidad de cabeza

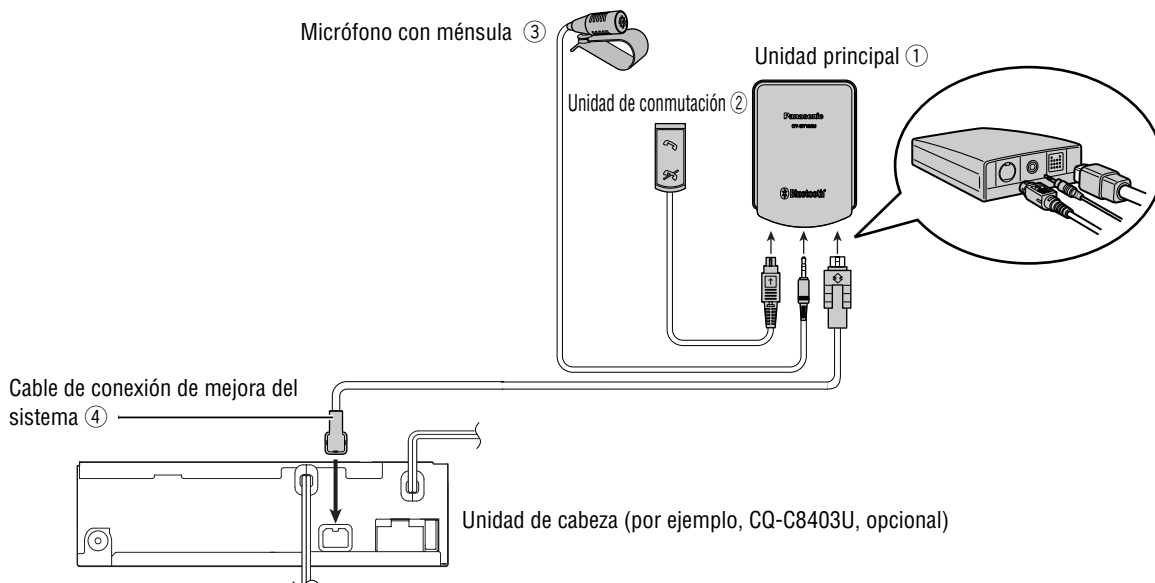

Conexión entre el juego de manos libres con tecnología Bluetooth® y dos o más dispositivos

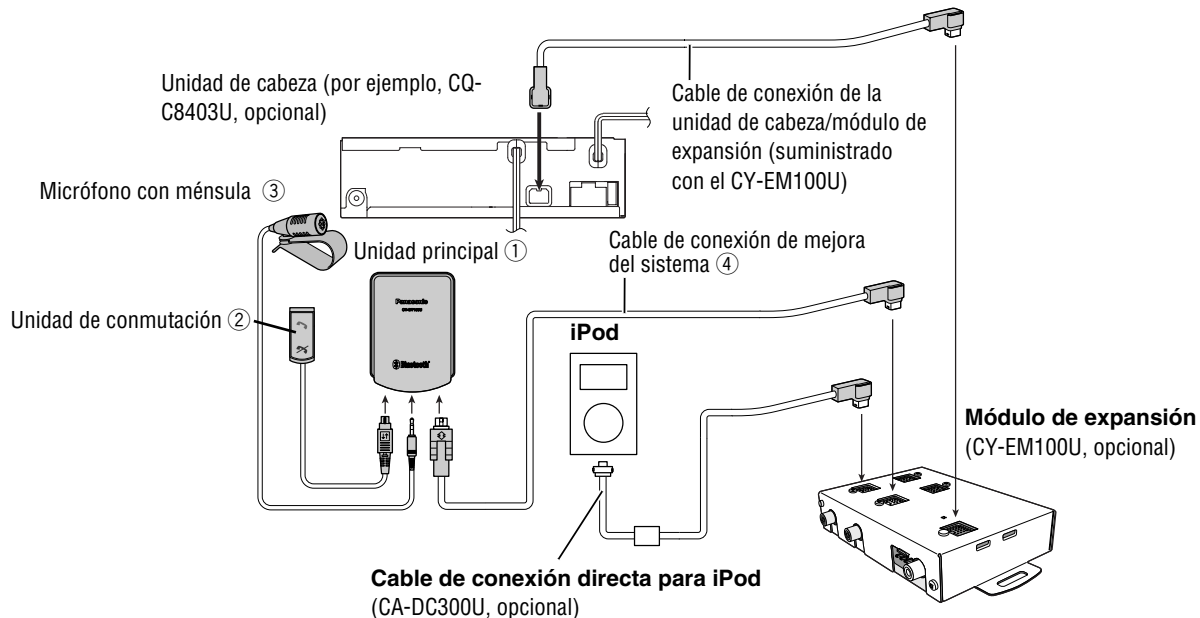

Solución de problemas

Si sospecha que hay algo que no funciona bien

Efectúe la comprobación y los pasos que se describen a continuación.

Si las sugerencias descritas no resuelven el problema, le recomendamos llevar la unidad al centro de servicio técnico Panasonic autorizado que le quede más cerca. El servicio técnico del producto sólo deberá realizarlo personal cualificado. Solicite la revisión y la reparación a técnicos profesionales. Panasonic no se hace responsable de los accidentes que puedan ocurrir debido a la negligencia por la falta de verificación o por reparación por parte suya después de su propia revisión.

⚠ Advertencia

- No emplee la unidad en un estado anormal, por ejemplo, sin sonido, con humo, u olor raro, porque podría producirse fuego o descargas eléctricas. En caso de ocurrir tales condiciones, deje de utilizar inmediatamente esta unidad y consulte a su distribuidor.
- No intente nunca reparar la unidad usted mismo porque es peligroso.

Problema

El teléfono móvil apareado no puede reconectarse automáticamente.

Causa posible → Solución posible

La función Bluetooth del teléfono móvil está inhabilitada. (Algunos teléfonos móviles se apagan a una hora predeterminada en el modo de ahorro de energía o función similar.)

- **Consulte el manual de instrucciones del teléfono móvil y cambie el ajuste.**

El teléfono móvil tiene seleccionado el ajuste que no permite la reconexión automática.

- **Consulte el manual de instrucciones del teléfono móvil y cambie el ajuste.**

Se pierde la conexión Bluetooth mediante operación de teclas.

- **Vuelva a establecer la conexión Bluetooth mediante operación de teclas.**

* Si la conexión Bluetooth no se establece con éxito, borre "CY-BT100" de la lista de apareamiento del teléfono móvil, y trate de efectuar de nuevo el apareamiento.

Problema	Causa posible → Solución posible
<p>Error de apareamiento del teléfono móvil</p>	<p>Hay otro equipo inalámbrico cerca de la unidad.</p> <ul style="list-style-type: none"> ● Apague el otro equipo inalámbrico o manténgalo apartado de estas unidades Bluetooth.
	<p>El teléfono móvil (o la unidad principal) está en contacto o cubierto por objetos metálicos. O el teléfono móvil está escondido o alejado de la unidad principal.</p> <ul style="list-style-type: none"> ● Aparte el teléfono móvil (o la unidad principal) de los objetos metálicos o de la posición donde están escondidos. <p>* Para mover la unidad principal, consulte a su distribuidor.</p>
	<p>El teléfono móvil no es compatible con HFP (perfil de manos libres) aunque sea compatible con Bluetooth.</p> <ul style="list-style-type: none"> ● Emplee un teléfono móvil compatible con HFP y con Bluetooth teniendo en cuenta cada versión.
	<p>La clave de enlace de esta unidad es distinta de la clave de enlace del teléfono móvil.</p> <ul style="list-style-type: none"> ● Borre “CY-BT100” de la lista de apareamiento del teléfono móvil, y trate de efectuar de nuevo el apareamiento.
<p>El teléfono móvil no puede conectarse automáticamente.</p>	<p>La conexión de algunos teléfonos móviles falla cuando se hace automáticamente a través de Bluetooth.</p> <ul style="list-style-type: none"> ● Desconecte la alimentación del teléfono móvil y vuélvala a conectar. <p>* Si la conexión Bluetooth no se establece con éxito, borre “CY-BT100” de la lista de apareamiento del teléfono móvil, y trate de efectuar de nuevo el apareamiento.</p>

Solución de problemas (continuación)

Problema	Causa posible → Solución posible
<p>El juego de manos libres con tecnología Bluetooth® no puede recibir llamadas.</p>	<p>La unidad de cabeza está desconectada (OFF).</p> <ul style="list-style-type: none">● Conecte la alimentación de la unidad de cabeza.
	<p>El juego de manos libres con tecnología Bluetooth® está ajustado en el modo de desconexión.</p> <ul style="list-style-type: none">● Cancele el modo de desconexión.
	<p>Su teléfono móvil está fuera del área de servicio.</p> <ul style="list-style-type: none">● Conduzca el automóvil hasta el área de servicio de su teléfono móvil.
	<p>Se ha desconectado la conexión de Bluetooth. (El indicador azul no se enciende.)</p> <ul style="list-style-type: none">● Vuelva a establecer la conexión Bluetooth.
<p>Las voces de manos vienen acompañadas de eco o aullido.</p>	<p>El teléfono móvil tiene seleccionado el ajuste de volumen cero del timbre de llamada como el modo de cortesía.</p> <ul style="list-style-type: none">● Consulte el manual de instrucciones del teléfono móvil y cambie el ajuste. (El tono del timbre de llamada de algunos teléfonos móviles no proviene de los altavoces instalados en el automóvil sino que proviene sólo de los teléfonos móviles.)
	<p>La distancia entre el micrófono y el altavoz es demasiado corta.</p> <ul style="list-style-type: none">● Mantenga una distancia suficiente entre el micrófono y los altavoces o reduzca el volumen de la voz (consulte el manual de la unidad de cabeza). <p>* Puede producirse eco dependiendo del estado de la línea o del teléfono móvil utilizado.</p>

Problema	Causa posible → Solución posible
<p>La calidad de la voz del sistema de manos libres es mala (distorsión, ruido, etc.).</p>	<p>Hay otro equipo dispositivo cerca de la unidad.</p> <ul style="list-style-type: none"> ● Apague el otro dispositivo inalámbrico o manténgalo apartado de estas unidades Bluetooth. <p>La distancia entre el juego de manos libres con tecnología Bluetooth® y el teléfono móvil es excesiva o, por el contrario, es demasiado corta.</p> <ul style="list-style-type: none"> ● Mantenga la distancia apropiada entre el juego de manos libres con tecnología Bluetooth® y el teléfono móvil. <p>El estado de recepción del teléfono móvil es insatisfactorio, o el estado de la línea es malo.</p> <ul style="list-style-type: none"> ● Emplee el teléfono móvil en lugares con buenas condiciones de recepción.
<p>Se interrumpe la conversación telefónica.</p>	<p>Las condiciones de recepción de su teléfono móvil son insatisfactorias.</p> <ul style="list-style-type: none"> ● Conduzca el automóvil a un lugar con buenas condiciones de recepción y estacione el automóvil en un lugar que sea seguro, aplique el freno de estacionamiento, y entonces efectúe la llamada.
<p>Es difícil escuchar la conversación telefónica.</p>	<p>Si usted y la persona del otro lado de la línea hablan al mismo tiempo, es posible que se aprecie dificultar para oír su voz, y viceversa. (Esto no es un mal funcionamiento de la máquina).</p> <ul style="list-style-type: none"> ● La conversación telefónica debe realizarse alternadamente.

Solución de problemas (continuación)

Problema	Causa posible → Solución posible
<p>El volumen de conversación es bajo. (queja de la persona del otro lado de la línea)</p>	<p>La distancia entre el micrófono y la persona que habla es excesiva o la conexión del micrófono es inadecuada.</p> <ul style="list-style-type: none">● Acerque el micrófono a la persona que habla. O conecte correctamente el conector del micrófono. <p>La ventanilla está abierta, o el aire acondicionado sopla aire al micrófono.</p> <ul style="list-style-type: none">● Cierre la ventanilla, cambie la dirección del aire acondicionado, o cambie la posición del micrófono.
<p>No podrá efectuar una llamada de llamar después.</p>	<p>Algunos teléfonos móviles no envían datos Bluetooth aunque las llamadas entrantes se indiquen en la pantalla del teléfono móvil.</p> <ul style="list-style-type: none">● No podrá efectuar una llamada de llamar después. <p>La persona que llama ha activado la función de bloqueo de identificación de la persona que llama.</p> <ul style="list-style-type: none">● No podrá efectuar una llamada de llamar después. <p>Se ha recibido una llamada internacional.</p> <ul style="list-style-type: none">● No podrá hacerse una llamada de llamar después internacionalmente, dependiendo del contrato con la compañía del teléfono móvil. Compruebe el contrato.

Problema	Causa posible → Solución posible
<p>El juego de manos libres con tecnología Bluetooth® no está ajustado habilitado.</p>	<p>La unidad de conmutación está desconectada.</p> <ul style="list-style-type: none">● Conecte la unidad de conmutación con seguridad y de la forma apropiada. <p>La alimentación de la unidad de cabeza está desconectada.</p> <ul style="list-style-type: none">● Conecte la alimentación de la unidad de cabeza. <p>Para otros distintos a los de arriba</p> <ul style="list-style-type: none">● Conecte y desconecte la alimentación de la unidad de cabeza.● Conecte y desconecte la alimentación de ACC del automóvil o el teléfono móvil.
<p>La salida de audio sale por el teléfono móvil después de la reconexión.</p>	<p>En algunos modelos de teléfonos móviles, la salida de audio no cambia automáticamente al juego de manos libres.</p> <ul style="list-style-type: none">● Consulte el manual de instrucciones del teléfono móvil con relación al modo de cambiar el audio.

Especificaciones

Alimentación	: 12 V CC (11 V – 16 V), tensión de prueba de 14,4 V, negativo a tierra (Suministrada desde la unidad de cabeza o Módulo de expansión).
Consumo de corriente	: Menos de 1,0 A
Frecuencia de comunicaciones	: 2 402 MHz – 2 480 MHz
Número de canales	: 79 canales
Anchura de canal	: 1,0 MHz
Modo de comunicaciones	: Comunicación en el espectro de separación de frecuencias
Salida de RF	: -1 dBm (0,8 mW)
Área de servicio	: Dentro de 10 m
Versión aplicable de Bluetooth	: Ver. 1,2
Impedancia del micrófono	: 600 Ω
Dimensiones (An x Al x Prf)	: 72,8 x 102 x 24 mm {2 ⁷ / ₈ " x 4" x ¹⁵ / ₁₆ "} (Excluyendo la unidad de conmutación y el micrófono)
Peso	: 0,5 kg {1 lbs. 16 oz} (Excluyendo la unidad de conmutación y el micrófono)

Nota:

- Especificaciones y diseño sujetos a cambios sin previo aviso debido a mejoras del producto.
- Algunos valores e ilustraciones de este manual pueden ser distintos de los de su producto.

FCC ID:ACJ932CY-BT100U

Canada: License No
IC: 216J-CYBT100U

**Panasonic Consumer
Electronics Company,
Division of Panasonic
Corporation of North America**
One Panasonic Way, Secaucus,
New Jersey 07094
<http://www.panasonic.com>

**Panasonic Sales Company,
Division of Panasonic Puerto
Rico, Inc. ("PSC")**
Ave. 65 de Infanteria, Km. 9.5
San Gabriel Industrial Park,
Carolina, Puerto Rico 00985
<http://www.panasonic.com>

Panasonic Canada Inc.
5770 Ambler Drive,
Mississauga, Ontario
L4W 2T3
<http://www.panasonic.ca>

YFM284C529ZA PTW1105-1115

Printed in Taiwan

© 2005 Matsushita Electric Industrial Co., Ltd. All Rights Reserved

Free Manuals Download Website

<http://myh66.com>

<http://usermanuals.us>

<http://www.somanuals.com>

<http://www.4manuals.cc>

<http://www.manual-lib.com>

<http://www.404manual.com>

<http://www.luxmanual.com>

<http://aubethermostatmanual.com>

Golf course search by state

<http://golfingnear.com>

Email search by domain

<http://emailbydomain.com>

Auto manuals search

<http://auto.somanuals.com>

TV manuals search

<http://tv.somanuals.com>