



Panasonic®

Operating Instructions
Instrucciones de funcionamiento
Manual de instruções

ENGLISH

Digital Cordless Surround Headphones
Auriculares inalámbricos digitales de
sonido ambiental
Auscultadores Surround Digital Sem Fio

ESPAÑOL

Model No. **RP-WH5000**

PORTUGUÊS

Before connecting, operating or adjusting this product, please read the instructions completely. Please keep this manual for future reference.

Antes de conectar, operar o ajustar este producto, sírvase leer estas instrucciones completamente. Guarde este manual.

Antes de ligar, utilizar ou regular este produto, leia com cuidado estas instruções até ao fim. Guarde o manual para consultas futuras.

PERSONAL
SURROUND

DOLBY
DIGITAL
PRO LOGIC II

dts
VIRTUAL

P PX

RQT8164-P

Dear customer

Thank you for purchasing this product.
For optimum performance and safety, please read these instructions carefully.

User memo:

DATE OF PURCHASE _____
DEALER NAME _____
DEALER ADDRESS _____
TELEPHONE NUMBER _____

Supplied Accessories

Use numbers indicated in parentheses when asking for replacement parts. "As of February 2005"
(Only for U.S.A.)

To order accessories contact 1-800-332-5368 or the website (<http://www.pasc.panasonic.com>).

Please check and identify the supplied accessories.

• AC adaptor (RFX5176)
.....1



• AC adaptor power cord
(K2CA2CA00025)1



• Audio cable
(K2KA4CA00002)
(Approximately 1.5 meters (5 ft.))
.....1



• Nickel-metal hydride
rechargeable batteries
(RFKFHR162SA4)



.....1 (2 Batteries)

• Optical digital cable
(K7CXJFA00001)
(Approximately 2 meters (6.5 ft.))
.....1



Replacement parts may differ from the above.

Table of contents

IMPORTANT SAFETY INSTRUCTIONS	3
Features	4
Precautions	4
Listening caution	5
Control reference guide	5
Power Supply Preparations : Headphones	7
Using the rechargeable batteries (supplied).....	7
Using dry cell batteries (not included).....	9
Connections	9
Connecting digital equipment.....	9
Connecting analog equipment.....	10

Placement of transmitter and headphones	11
Using the transmitter and headphones	12
Selecting the surround field	15
Troubleshooting guide	16
Maintenance	19
Product service	19
Specifications	19

Manufactured under license from Digital Theater Systems, Inc. U.S. Pat. No's. 5,451,942; 5,956,674; 5,974,380; 5,978,762; 6,487,535 and other U.S. and world-wide patents issued and pending. "DTS" and "DTS Virtual" are trademarks of Digital Theater Systems, Inc. Copyright 1996, 2003 Digital Theater Systems, Inc. All Rights Reserved.

Manufactured under license from Dolby Laboratories.

"DOLBY", "PRO LOGIC" and the double-D symbol are trademarks of Dolby Laboratories.

Download from www.Sematerials.com. All Manuals Search And Download.

IMPORTANT SAFETY INSTRUCTIONS

Read these operating instructions carefully before using the unit. Follow the safety instructions on the unit and the applicable safety instructions listed below. Keep these operating instructions handy for future reference.

- 1) Read these instructions.
- 2) Keep these instructions.
- 3) Heed all warnings.
- 4) Follow all instructions.
- 5) Do not use this apparatus near water.
- 6) Clean only with dry cloth.
- 7) Do not block any ventilation openings. Install in accordance with the manufacturer's instructions.
- 8) Do not install near any heat sources such as radiators, heat registers, stoves, or other apparatus (including amplifiers) that produce heat.
- 9) Do not defeat the safety purpose of the polarized or grounding-type plug. A polarized plug has two blades with one wider than the other. A grounding-type plug has two blades and a third grounding prong. The wide blade or the third prong are provided for your safety. If the provided plug does not fit into your outlet, consult an electrician for replacement of the obsolete outlet.
- 10) Protect the power cord from being walked on or pinched particularly at plugs, convenience receptacles, and the point where they exit from the apparatus.
- 11) Only use attachments/accessories specified by the manufacturer.
- 12) Use only with the cart, stand, tripod, bracket, or table specified by the manufacturer, or sold with the apparatus. When a cart is used, use caution when moving the cart/apparatus combination to avoid injury from tip-over. 
- 13) Unplug this apparatus during lightning storms or when unused for long periods of time.
- 14) Refer all servicing to qualified service personnel. Servicing is required when the apparatus has been damaged in any way, such as power-supply cord or plug is damaged, liquid has been spilled or objects have fallen into the apparatus, the apparatus has been exposed to rain or moisture, does not operate normally, or has been dropped.

WARNING:

TO REDUCE THE RISK OF FIRE, ELECTRIC SHOCK OR PRODUCT DAMAGE, DO NOT EXPOSE THIS APPARATUS TO RAIN, MOISTURE, DRIPPING OR SPLASHING AND THAT NO OBJECTS FILLED WITH LIQUIDS, SUCH AS VASES, SHALL BE PLACED ON THE APPARATUS.

Marking sign is located on bottom of the unit.

THE FOLLOWING APPLIES ONLY IN THE U.S.A.

A nickel metal hydride battery that is recyclable powers the product you have purchased. Please call 1-800-8-BATTERY for information on how to recycle this battery.



The socket outlet shall be installed near the equipment and easily accessible or the mains plug or an appliance coupler shall remain readily operable.

AC adaptor

This AC adaptor operates on AC between 110 V and 240 V.
BUT

- In the U.S.A. and Canada, the AC power supply cord must be connected to a 120 V AC power supply only.
- When connecting to an AC supply outside of the U.S.A. or Canada, use a plug adaptor to suit the AC outlet configuration.
- When connecting to a supply of greater than AC 125 V, ensure the cord you use is suited to the voltage of the AC supply and the rated current of the AC adaptor.
- Contact an electrical parts distributor for assistance in selecting a suitable AC plug adaptor or AC cord set.

This product may receive radio interference caused by mobile telephones during use. If such interference is apparent, please increase separation between the product and the mobile telephone.

Features

- The RP-WH5000 is a digital cordless surround headphones system using digital infrared transmission. You can enjoy multi-channel surround sound when you listen with the headphones.
- The headphones are compatible with Dolby Digital, Dolby Pro Logic II, DTS, Dolby Digital Surround EX and DTS-ES.
 - The headphones are compatible with the MPEG-2 AAC audio format.
 - The headphones use digital transmission and an infra-red system that is resistant to external noise.
 - The headphones are charged by simply placing them on the transmitter.
 - The headphones have a wide infra-red reception range of up to approximately 8 meters (26 ft.).
 - The headband has a free adjusting mechanism eliminating the need for headband adjustment.
 - The headphones have an AUTO POWER ON/OFF function which automatically turns on the power when the headphones are put on and turns it off when the headphones are removed.
 - A single volume control adjusts both the right and left volume of the headphones.
 - The headphones are powered by either the supplied nickel-metal hydride rechargeable batteries or "LR6, AA" alkaline dry cell batteries (not included).
 - The MUTING function cuts noise if the headphones are used outside their effective range.
 - If no audio signal is input for more than approximately 5 minutes, the infra-red rays being emitted from the transmitter automatically stop to save power consumption.

Precautions

■ AC adaptor

Handle the AC adaptor carefully. Improper handling is dangerous.

- Do not touch it with wet hands.
- Do not place heavy objects on top of it.
- Do not forcibly bend it.

Be sure to connect only the AC adaptor provided with the unit.

■ Batteries

- The rechargeable battery can be recharged about 500 times. If its operating time becomes extremely short, have it replaced at a local dealer.
- Align the poles (+ and -) properly when inserting the battery.
- Do not mix old and new batteries or different types of batteries.
- Do not recharge ordinary dry cell batteries.
- Do not throw into fire, short-circuit, disassemble, or subject to excessive heat.
- Remove all the batteries if the set will not be used for a long period of time.
- Do not peel off the covering on batteries and do not use if the covering has been peeled off.

Mishandling of batteries can cause electrolyte leakage which can damage items the fluid contacts and may cause a fire.

If electrolyte leaks from the battery, consult your dealer.

Wash thoroughly with water if electrolyte comes in contact with any part of your body.

■ The unit

Locations

Avoid placing the unit in the following locations

- Places with high temperatures such as near heating appliances or places directly exposed to sunlight
- Places with a lot of dust
- On top of unstable carts or inclined surfaces
- Places with excessive vibration
- Bathrooms and other moisture-prone places

Using the unit

- Do not drop, hit or otherwise subject the transmitter or headphones to strong shocks of any kind. This may damage them.
- Do not expose the unit to water or other liquids as it may damage it.

Headphones

- Listen to the headphones at a volume that will allow you to hear someone calling you and be able to reply even when using them in a place with a lot of noise.
- Discontinue use if you experience discomfort. Continued use may cause rashes or other allergic reactions.

Listening caution



Selecting fine audio equipment such as the unit you've just purchased is only the start of your musical enjoyment. Now it's time to consider how you can maximize the fun and excitement your equipment offers. This manufacturer and the Electronic Industries Association's Consumer Electronics Group want you to get the most out of your equipment by playing it at a safe level. One that lets the sound come through loud and clear without annoying blaring or distortion—and, most importantly, without affecting your sensitive hearing.

We recommend that you avoid prolonged exposure to excessive noise.

Sound can be deceiving. Over time your hearing "comfort level" adapts to higher volumes of sound. So what sounds "normal" can actually be loud and harmful to your hearing.

Guard against this by setting your equipment at a safe level BEFORE your hearing adapts.

To establish a safe level:

- Start your volume control at a low setting.
- Slowly increase the sound until you can hear it comfortably and clearly, and without distortion.

Once you have established a comfortable sound level:

- Set the dial and leave it there.

Taking a minute to do this now will help to prevent hearing damage or loss in the future. After all, we want you listening for a lifetime.

Control reference guide

Transmitter's front panel

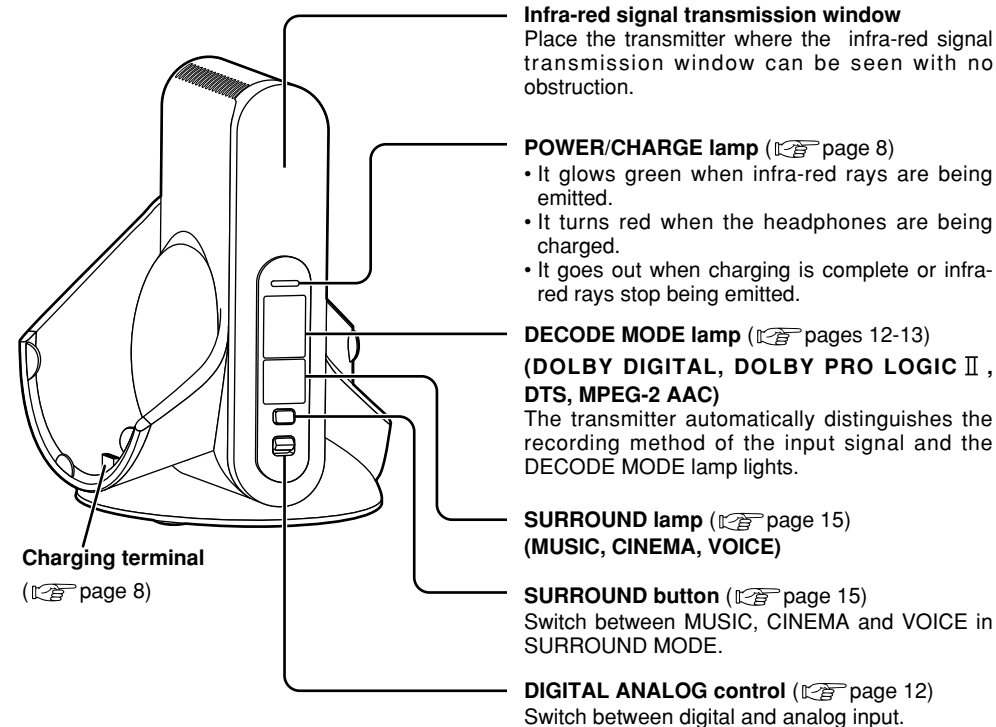

Control reference guide

Transmitter's rear panel

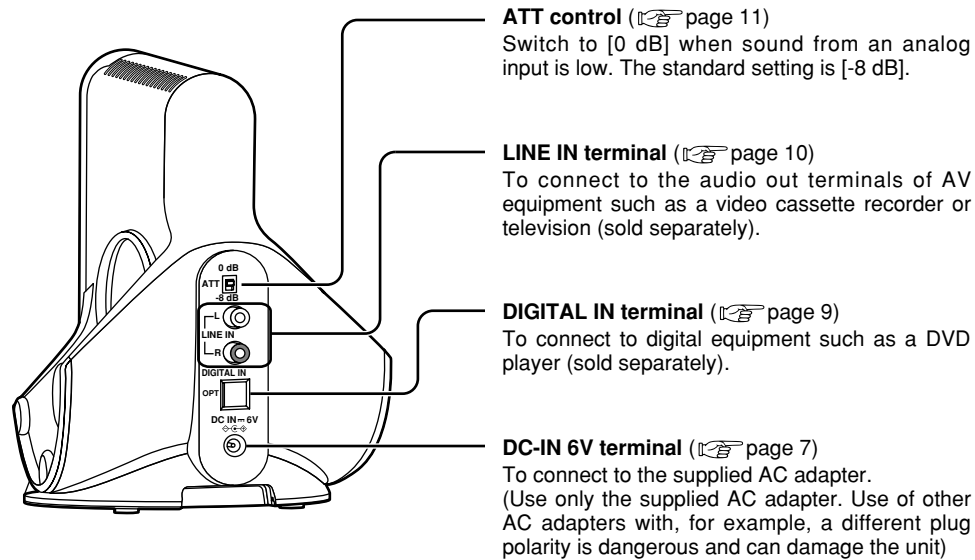

Headphones

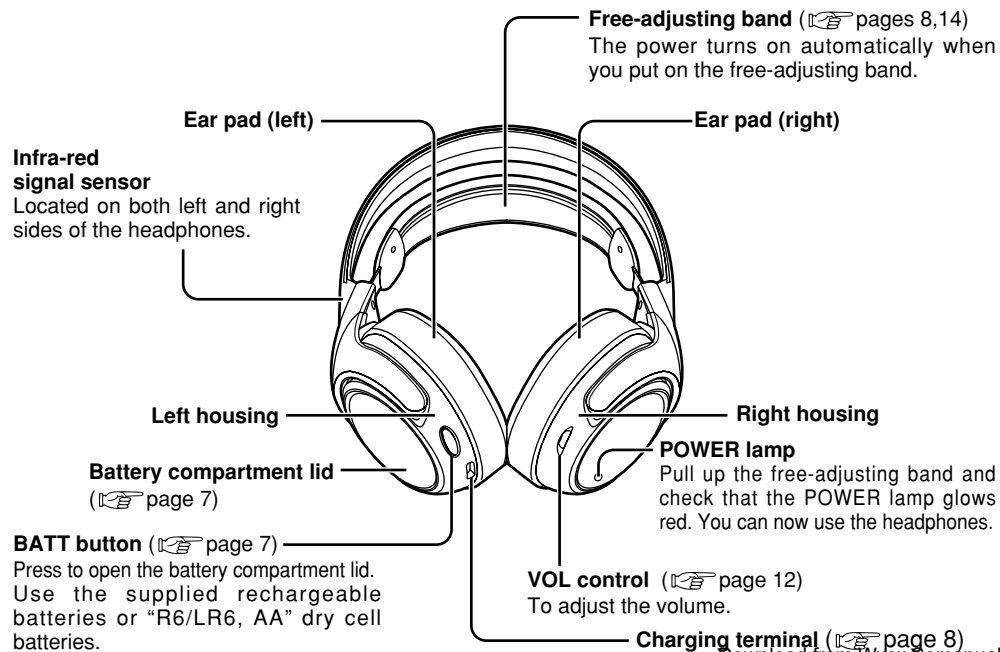

Power Supply Preparations : Headphones

Using the rechargeable batteries (supplied)

The supplied rechargeable batteries must be charged before using this unit.

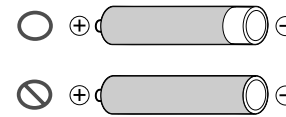

Nickel-metal hydride rechargeable batteries
Use the supplied batteries or replacement batteries (RFKFHR162SA4).

Dry cell batteries
You cannot charge dry cell batteries.

Inserting the supplied nickel-metal hydride rechargeable batteries

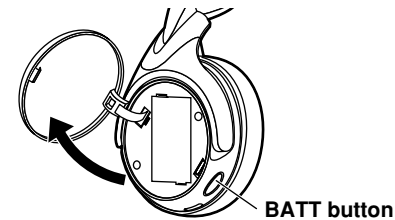

1 Press [BATT] on the right housing. The battery compartment lid will open.
Do not take off the battery lid.

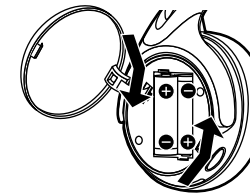

2 Insert the supplied nickel-metal hydride rechargeable batteries.

- Align the poles ⊕ and ⊖ correctly when inserting.
- Push down on the ⊖ pole spring when inserting.

Remove the ⊕ pole first when removing.

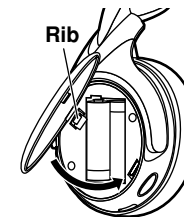

3 Close the battery compartment lid.
Insert the rib in the hole and close the battery compartment lid. Push until it locks.

Charging

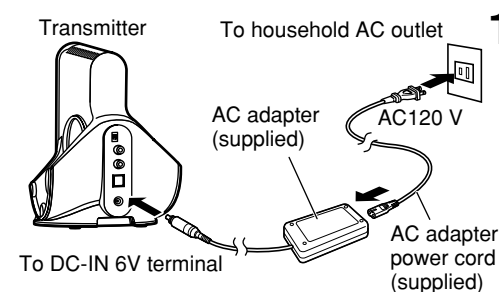

1 Connect the AC adapter (supplied) to the transmitter.

Power Supply Preparations : Headphones

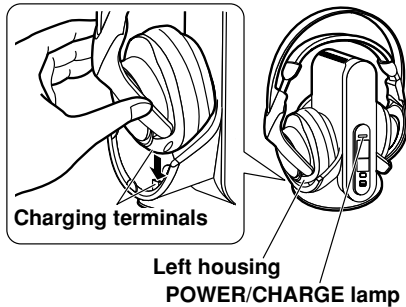

2 Put the headphones on the transmitter making sure that the charging terminals are in contact with each other.

- The POWER/CHARGE lamp on the transmitter glows red.
- The lamp goes out when the batteries are fully charged. It takes approximately 16 hours to charge the supplied batteries.
- When putting the headphones on the transmitter, hold the left and right housings in each hand and put the headphones straight down onto the transmitter.

NOTE

- During charging the transmitter is turned off automatically.
- Disconnect the AC adapter from the power outlet if the unit is not going to be used for a long time. This unit consumes a small amount of power (approximately 1.3 W) if the AC adapter is connected, even when it is turned off.
- Do not attempt to charge dry cell batteries.
- Charge the batteries in an environment with an ambient temperature between 0 °C (32 °F) and 40 °C (104 °F).

■ If the POWER/CHARGE lamp does not light up

Check that the left and right sides of the headphones are correctly placed on the left and right sides of the transmitter.

Check that the charging terminals on the headphones and transmitter are touching each other. Adjust them if they are not touching.

■ To charge the batteries after using the headphones

Put the headphones back on the transmitter. The POWER/CHARGE lamp glows red. The DECODE MODE lamp goes out approximately 1-2 seconds later and charging begins. It takes approximately 16 hours to charge the supplied batteries. The unit's internal timer will stop charging when the batteries are fully charged so leaving the headphones on the transmitter will not cause battery overcharging or damage to the unit.

NOTE

- The charging takes approximately 16 hours even if the batteries are not fully discharged.
- If you take the headphones off the transmitter while charging or after charging has finished, the charging will again take approximately 16 hours when you put the headphones on the transmitter.

■ Charging and operating times

Charging time	Operating time* ¹
Approx. 1 hour	Approx. 1 hour 15 minutes* ³
Approx. 16 hours* ²	Approx. 20 hours* ³

*¹ At 1 kHz, 1 mW+1 mW output.

*² Time required to fully charge from empty.

*³ Operating times may differ depending on the temperature of the surrounding environment and operating conditions.

■ To check the remaining battery power

Pull up the free-adjusting band and check if the POWER lamp on the right housing is dim or flashing. This means that the batteries have run down and should be replaced or charged.

If the sound is distorted, intermittent or there is excessive background noise the batteries should also be replaced or charged.

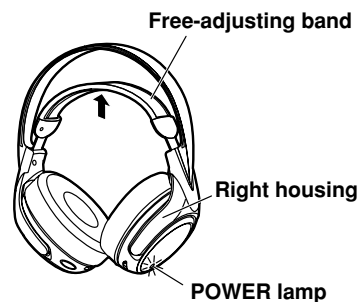

Service life for rechargeable batteries

If the duration of use for the supplied nickel-metal hydride rechargeable batteries is half the usual time after charging, the batteries have reached the end of their service life. Replace them with new batteries.

Using dry cell batteries (not included)

Use "R6/LR6, AA" dry-cell batteries.

Put the batteries into the headphones in the same way as described in [Inserting the supplied nickel-metal hydride rechargeable batteries] (page 7).

You cannot charge dry cell batteries even if you put the headphones on the transmitter.

■ Operating times for dry cell batteries

Battery type	Operating time* ¹
Alkaline battery	Approx. 34 hours* ²
Manganese dry cell battery	Approx. 12 hours* ²

*¹ At 1 kHz, 1 mW + 1 mW output.

*² Operating times may differ depending on the temperature of the surrounding environment and operating conditions.

Connections

- Before connecting, turn off the digital or analog equipment.
- After connecting the digital or analog equipment to the transmitter, connect the AC adapter supplied. (page 7 [Charging] step 1)

Connecting digital equipment

Use the supplied optical digital cable to connect a television or DVD player's optical DIGITAL AUDIO OUT terminal*¹ to the transmitter's DIGITAL IN terminal*².

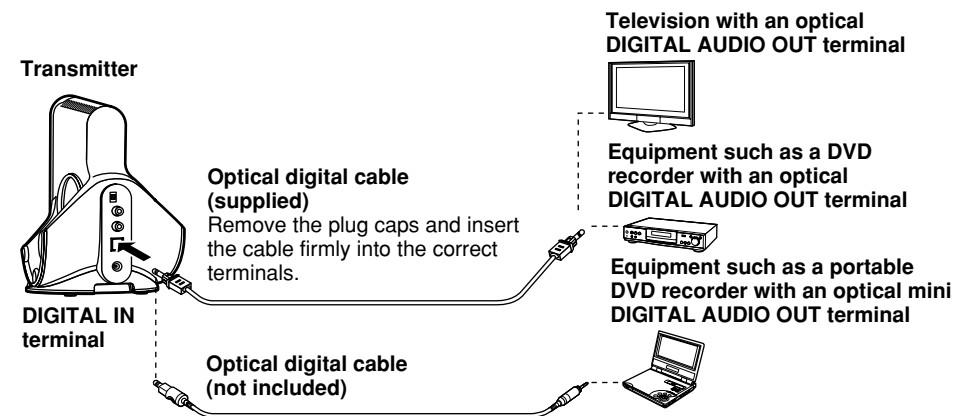

Optical digital cable (optical mini plug) (not included)

When connecting the optical DIGITAL AUDIO OUT terminal of, for example, a portable DVD player or portable CD player to the transmitter's DIGITAL IN terminal, use the optional digital cable (mini plug to angular plug) or similar.

NOTE

*¹ Operation is not guaranteed when connecting to a computer's optical DIGITAL AUDIO OUT terminal.

*² When the connected equipment supports PCM output only, the surround sound will become DOLBY PRO LOGIC II.

Connections

Using an optical digital cable

- Do not let falling objects subject the optical digital cable to vibration or shock.
- Hold the plugs in your hands and carefully connect or disconnect the optical digital cable.
- If the ends of the optical digital cable become dirty or dusty, efficiency will decrease. Keep them clean.
- For safety reasons, attach plug caps and do not bend the optical digital cable too much.

The optical digital cable's minimum bending radius is 25 mm.

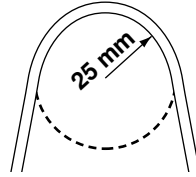

Sound types

- A DTS compatible DVD player is necessary to play DVD discs recorded in DTS. (Refer to your DVD player's operating instructions for further details.)
- There may be some noise emitted during functions such as rewinding and fast forwarding with a DTS format DVD. This does not indicate a problem with the unit.
- If [OFF] has been selected for the DVD player's DTS digital setting, sound may not be output even when DTS output is selected in the DVD menu.
- When connecting a DVD player and this unit with an analog connection, sound may not be output. Change to a digital connection if this happens.

Connecting analog equipment

When connecting the AUDIO OUT terminals of a video cassette player, television and so on to the transmitter's LINE IN (L/R), use an audio cable.

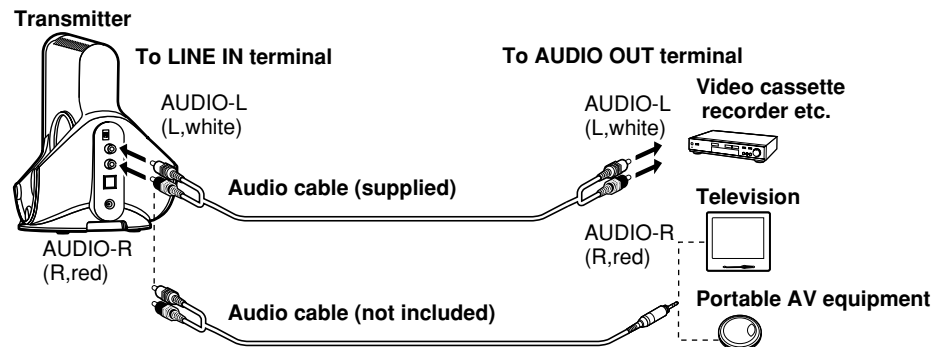

Audio cable (not included) (mini pin plug)

Use the audio cable (stereo mini plug to 2-pin plug) or similar to connect the transmitter's LINE IN terminal to a stereo mini headphone jack. On the television or portable AV equipment. If the output level from the television or portable AV equipment is set to low, there may be unwanted noise. Set the volume so the sound is not distorted.

ATT Control

When the sound is low with an analog connection, switch the ATT (attenuator) control on the Transmitter's rear panel to [0 dB].

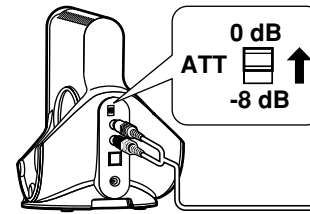

Position	Source
0 dB	Equipment with a low output level such as televisions and portable equipment
-8 dB	Other equipment (setting at shipment)

NOTE

- Reduce the volume before switching the ATT control.
- If the analog sound input is distorted (there may also be noise), switch the ATT control to [-8 dB].

Placement of transmitter and headphones

This unit uses infra-red rays so use the headphones where you can see the transmitter. The approximate range of the infra-red rays between the transmitter (infra-red signal transmission window) and the headphones (infra-red signal sensor) is shown below. Please stay within these ranges.

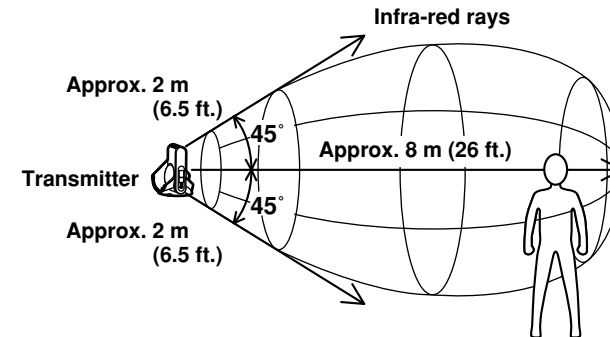

NOTE

- Infra-red rays cannot pass through walls, glass and so on.
- If the headphones are used at the outer limits of the above ranges there will be an increase in static. There may also be static if there are any obstacles between the transmitter and the headphones. This is caused by the infra-red rays and does not indicate a problem with the unit.
- Do not cover the infra-red signal transmission window with your hands or hair.
- The placement of the transmitter, and the location where it is used, will affect what is heard on the headphones. Place the transmitter in a position where it is easy to hear the sound coming from the headphones
- Do not expose the transmitter or headphones to direct sunlight. This can cause the sound to be cut-off.
- Do not expose the transmitter or headphones to light from a plasma display. If static occurs move the transmitter and headphones at least 1 m (3.3 ft.) from the plasma display.
- Using more than one transmitter at the same time can cause interference.

Using the transmitter and headphones

Before using the transmitter, read [Connections] (pages 9-11) and ensure that it is connected correctly.

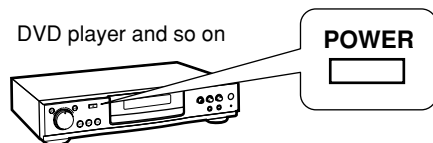

1 Turn on the equipment connected to the transmitter.

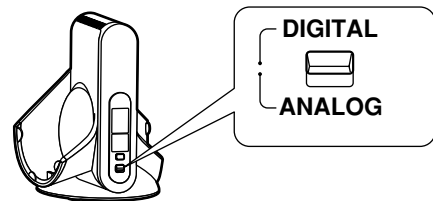

2 Select [DIGITAL/ANALOG].
DIGITAL :To hear sound from equipment connected to the transmitter's DIGITAL IN terminal.

ANALOG :To hear sound from equipment connected to the transmitter's LINE IN terminal.

NOTE
 • With dual sound sources (MAIN/SUB), select the desired sound on the player or television connected through the LINE IN terminal.

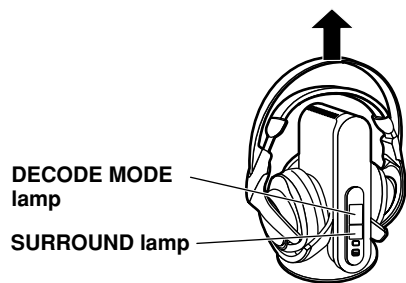

3 Take the headphones off the transmitter.
 The transmitter's power automatically turns on and the infra-red signal transmission window lights. The DECODE MODE lamp and SURROUND lamp will light approximately 5 seconds later to indicate the audio signal being input from the connected AV equipment and the mode selected with the SURROUND button.

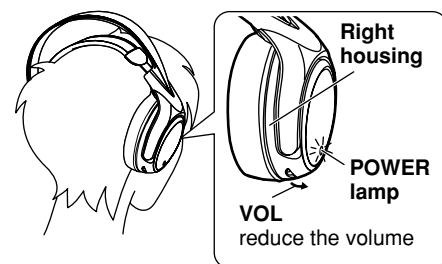

4 Reduce the volume on the headphones and then put them on.
 The POWER lamp on the right housing glows red and the power automatically turns on. Make sure that the headphones are facing so that the right housing (R) goes over the right ear and the left housing (L) over the left ear. Then put the headphones straight down onto your head. Doing this will ensure that the auto power on/off function works correctly.

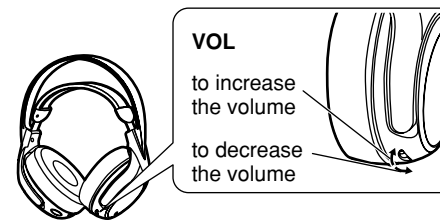

5 Start play on the equipment selected in step 2.

6 Adjust the volume on the VOL control.

NOTE
 • When watching movies, be careful not to turn up the volume too high during quiet scenes. The movie may suddenly switch to a very noisy scene and you could damage your ears.
 • If you disconnect the AC adapter from the transmitter before taking off the headphones, there may be static.
 • When adjusting the volume be careful not to cover the infra-red signal sensor with your hand. This may cause the MUTING function to come on thus preventing volume adjustment.

■ Time required for mode changes
 The actual time required for the unit to change to a particular mode after it has been selected using the slide switch on the transmitter, may vary between individual modes. This is due to different internal systems being used to change to different modes.

■ When you are unable to hear any sound from the headphones (MUTING function)
 If the headphones are used outside the range of the infra-red rays, or the infra-red rays are obstructed, reception will decline and the MUTING function will come on. No sound will then be heard from the headphones. If this happens, move nearer to the transmitter. The MUTING function will automatically switch off when the infra-red rays stop being obstructed.

■ DECODE MODE lamp
 The transmitter automatically distinguishes the recording method of the input signal and this lamp lights as shown below. When switching to DOLBY DIGITAL/DTS and so on, do so on the connected equipment e.g. the DVD player.

- DOLBY DIGITAL : Signals recorded in DOLBY DIGITAL format.
- DOLBY PRO LOGIC II : Analog input signals, digital input signals (PCM 2-channel signals) and DOLBY DIGITAL 2-channel signals treated as DOLBY PRO LOGIC II . (Select [OFF] in SURROUND MODE (page 15) to stop this).
- DTS : Signals recorded in DTS format.
- MPEG-2 AAC : One of the audio compression formats defined by the MPEG-2 standard. Advanced audio coding is used for the sound in digital televisions.

NOTE
 • When any function other than [PLAY] -such as fast-forward or rewind -is selected on the equipment connected using the DIGITAL IN terminal, the DECODE LAMP may not light correctly. If [PLAY] is selected, it will however light correctly.

Using the transmitter and headphones

■ When you remove the headphones, the power turns off automatically (Auto power on/off function).

Do not pull up the free-adjusting band when not using the headphones. This may cause the auto power on/off function to switch the headphones back on and battery power to run down.

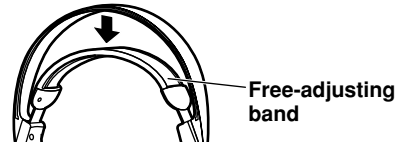

■ If no audio signal is received at the transmitter for more than 5 minutes (approximately)

The infra-red rays being emitted from the transmitter automatically stop and the transmitter's POWER/CHARGE lamp goes out. These infra-red rays start being emitted again when an audio signal is received. When the input audio (analog only) continues to be very low for more than 5 minutes (approximately), the infra-red rays being emitted from the transmitter may stop. If this happens, increase the volume level on the connected equipment and decrease the volume level on the headphones.

If a noise signal is input from equipment connected by the LINE IN terminal, the output of infra-red rays may be stopped.

NOTE

- The brightness of the transmitter's infra-red signal transmission window may not be uniform. This will not effect, for example, the range of the infra-red rays.
- Use the headphones within the range of the infra-red rays (☞ page 11 [Placement of transmitter and headphones]).
- The actual location of the sound may be difficult to recognize with music and audio only sources such as music CDs.
- This unit simulates an average person's HRTF*. However individual differences in human's HRTF means that the effect of this system will vary between individuals.

*An abbreviation for Head Related Transfer Function.

Selecting the surround field

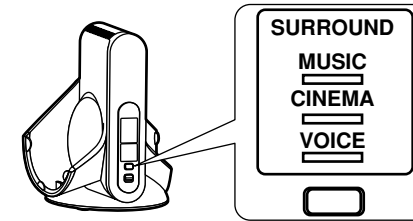

Press and hold [SURROUND] to select the desired surround mode.

Press and hold

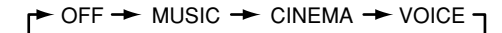

- The SURROUND lamp for the selected mode will come on.
- This will go off, if [OFF] is selected.

Surround mode	Surround mode and suitable input source
OFF	For normal headphone play
MUSIC	When playing music sources for enhanced acoustics.
CINEMA	When playing movie sources for greater audio impact. Creates a feeling close to being actually part of the scene.
VOICE	When playing sports game sources. Reproduces the excitement of being in a stadium at a noisy sports scene while making the sound of the announcer or commentator easier to hear.

NOTE

- Depending on the signal being input, volume may vary when changing between surround modes.
- There is no surround effect when playing a monaural source.

Troubleshooting guide

Before requesting service, make the below checks. If you are in doubt about some of the check points, or if the remedies indicated in the chart do not solve the problem, refer to the "Product information" on page 19.

Take both the headphones and the transmitter when you visit your dealer.

Problem	Possible cause and suggested remedy
No sound. Sound is low	<ul style="list-style-type: none"> ➔ Check that the AC adapter is connected to the transmitter (📖 page 7). ➔ Check that the transmitter and the AV equipment are connected (📖 pages 9-11). ➔ Turn on the AV equipment connected to the transmitter and start play on it (📖 pages 12-13). Check that the POWER/CHARGE lamp glows green (📖 page 5). ➔ Check that the transmitter's DIGITAL ANALOG control is set correctly for the connected equipment (📖 page 12). ➔ Switch the transmitter's ATT control to "0 dB" (📖 page 11). ➔ If the transmitter is connected to the headphone jack, turn up the volume on the connected equipment (📖 page 10). ➔ Turn up the volume on the headphones (📖 page 13). ➔ The MUTING function is activated (📖 page 13). <ul style="list-style-type: none"> • Check that there are no obstacles between the transmitter and the headphones. • Use the headphones near the transmitter. • Change the position and angle of the transmitter. ➔ If there is a plasma display near the unit, move the unit at least 1m (3.3 ft.) from the plasma display (📖 page 11). ➔ The headphones' POWER lamp dims, flashes or goes off (📖 page 8). <ul style="list-style-type: none"> • The rechargeable batteries have run down. Recharge them or replace the dry cell batteries with new ones. If the POWER lamp is still off, take the unit to your dealer. ➔ You are playing a DTS audio track on a DVD player that is not compatible with DTS (📖 page 10). <ul style="list-style-type: none"> • Use a DTS compatible DVD player or select a PCM or Dolby Digital track. ➔ You are playing a DVD recorded in DTS audio on a DVD player (includes game machines) when "OFF" has been selected for the DVD player's DTS digital output setting (📖 page 10). <ul style="list-style-type: none"> • Set the DVD player's DTS digital output setting to "ON". ➔ You are playing a DVD recorded in DTS audio on a DVD player (includes game machines) connected to this unit with an analog connection (📖 page 10). <ul style="list-style-type: none"> • Change to a digital connection. (Analog sound may not be output from the DVD player.)

Problem	Possible cause and suggested remedy
Sound is distorted, intermittent or there is excessive background noise.	<ul style="list-style-type: none"> ➔ The headphones' POWER lamp dims, flashes or goes off. Sound is distorted, intermittent or there is excessive background noise (📖 page 8). <ul style="list-style-type: none"> • The rechargeable batteries have run down. Recharge them or replace the dry cell batteries with new ones. If the POWER lamp is still off, take the unit to your dealer. ➔ Switch the transmitter's ATT control to "-8dB" (📖 page 11). ➔ If the transmitter is connected to the headphone jack, reduce the volume on the connected equipment (📖 page 10). ➔ Set "CINEMA", "MUSIC" or "VOICE" on the transmitter's SURROUND button when playing a DTS source. ➔ Use the headphones near the transmitter (📖 page 11). (As you move away from the transmitter, there will be more noise. This is inherent in infra-red ray communication and does not mean that there is a problem with the unit.) ➔ Check that there are no obstacles between the transmitter and the headphones (📖 page 11). ➔ Check that the infra-red signal transmission window is not covered with your hands or hair (📖 page 11). ➔ If you use the transmitter or headphones by a window exposed to direct sunlight, draw the curtains or blinds to shut out the direct sunlight. Use the transmitter or headphones away from direct sunlight (📖 page 11). ➔ Change the position and angle of the transmitter (📖 page 11). ➔ When you have another transmitter, check if more than one transmitter is being used at the same time (📖 page 11). <ul style="list-style-type: none"> • Turn off the other transmitter or move it to a place outside the range of this unit's transmitter. ➔ If there is a plasma display near the unit, move the unit at least 1m (3.3 ft.) from the plasma display (📖 page 11).
No surround effect	<ul style="list-style-type: none"> ➔ Set "CINEMA", "MUSIC" or "VOICE" on the transmitter's SURROUND button (📖 page 15). ➔ The input audio signal is not multichannel. There is no surround effect when playing a monaural source (📖 page 15).
The DOLBY DIGITAL lamp does not light.	<ul style="list-style-type: none"> ➔ You have selected "PCM" for the audio digital output setting on the DVD player (includes game machines). Select "Dolby Digital/PCM" or "Dolby Digital" if the DVD player has an internal Dolby Digital decoder. ➔ You are playing a signal that is not recorded in DOLBY DIGITAL format. ➔ The chapter being played is not DOLBY DIGITAL format.

Troubleshooting guide

Problem	Possible cause and suggested remedy
The DOLBY PRO LOGIC II lamp does not light.	<ul style="list-style-type: none"> ➔ You have set the transmitter's SURROUND button to "OFF" (👉 page 13). ➔ There are no analog input signals, digital input signals (PCM) or Dolby Digital 2-channel signals being input.
The DOLBY PRO LOGIC II lamp lights	<ul style="list-style-type: none"> ➔ There are analog input signals, digital input signals (PCM) or Dolby Digital 2-channel signals being input.
The DTS lamp does not light.	<ul style="list-style-type: none"> ➔ You have selected "OFF" for the DVD player's DTS digital output setting (👉 page 10). <ul style="list-style-type: none"> • Set the DVD player's DTS digital output setting to "ON". ➔ You are playing a signal that is not recorded in DTS format. ➔ The chapter being played is not DTS format. ➔ The DVD player is not DTS compatible (👉 page 10). <ul style="list-style-type: none"> • Use a DTS compatible DVD player.
Cannot charge	<ul style="list-style-type: none"> ➔ The POWER/CHARGE lamp on the transmitter is not on (👉 page 8). <ul style="list-style-type: none"> • Check that the headphones are put on the transmitter correctly. ➔ Dry cell batteries are inserted (👉 page 9). <ul style="list-style-type: none"> • Insert the supplied nickel-metal hydride rechargeable batteries. ➔ Nickel-metal hydride rechargeable batteries other than those supplied are inserted. <ul style="list-style-type: none"> • Insert the supplied nickel-metal hydride rechargeable batteries or nickel-metal hydride rechargeable batteries with the same product number (👉 page 7).
Infra-red ray output does not stop.	<ul style="list-style-type: none"> ➔ A noise signal is being received from the connected equipment. <ul style="list-style-type: none"> • Turn off the power on the connected equipment.

Maintenance

To clean this unit, wipe with a soft, dry cloth.

- Never use alcohol, paint thinner, or benzine to clean this unit.
- Before using chemically treated cloth, read the instructions that came with the cloth carefully.

Product service

Do not attempt to remove the cover(s) or repair the unit yourself. Refer servicing to qualified personnel only.

Product information

For product service, product information or assistance with product operation, refer to the servicenter directory.

Specifications

Transmitter (RP-WH5000T)

Decoder function	Dolby Digital Dolby Pro Logic II DTS MPEG-2 AAC
Surround function	OFF CINEMA MUSIC VOICE
Modulation system	Digital infrared transmission
Transmitting frequency	3.75 MHz
Transmitting distance	8 m (26 ft.) (approx.)
Frequency response	18 Hz – 22,000 Hz
Distortion factor	Less than 0.1% (1 kHz)
Audio input	Optical digital input (TOS Link type) x1 Analog input (RCA type, left/right) x1
Power supply	DC 6 V (using AC adapter, included)
Dimensions (WxHxD)	147 mm x197 mm x147 mm (5–13/16 in. x 7–3/4 in. x 5–13/16 in.)
Mass	334 g (11.8 oz.) (approx.)

Headphones (RP-WH5000H)

Frequency response	18 Hz – 22,000 Hz
Power supply	Supplied rechargeable nickel-metal hydride batteries or commercially available (size AA) batteries
Mass	312 g (11.0 oz.) (approx.), including supplied rechargeable nickel-metal hydride batteries

AC Adapter (RFX5176)

Input	AC 110-240 V, 50/60 Hz
Output	DC 6 V, 1 A
Power consumption	10 W

Power consumption of the AC adapter in standby mode
(when connected to the transmitter)
approx. 1.3 W

NOTE

Specifications are subject to change without notice. Mass and dimensions are approximate.

Estimado cliente

Muchísimas gracias por haber adquirido este aparato. Lea con atención estas instrucciones para obtener las máximas prestaciones y seguridad. Anotaciones del usuario:

FECHA DE ADQUISICIÓN _____
NOMBRE DEL CONCESIONARIO _____
DIRECCIÓN DEL CONCESIONARIO _____
NÚMERO DE TELÉFONO _____

Accesorios suministrados

Utilice los números indicados entre paréntesis cuando solicite piezas de recambio. "A partir de Febrero de 2005"

Verifique e identifique los accesorios suministrados.

- Adaptador de CA (RFX5176)1
- Cable de alimentación del adaptador de CA (K2CA2CA00025)1
- Cable de audio (K2KA4CA00002) (1,5 metros (5 pies) aproximadamente)1

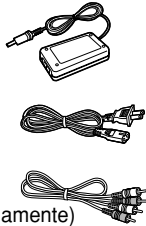

- Baterías de níquel-hidruro de metal (RFKFHR162SA4)1 (2 Baterías)
- Cable óptico digital (K7CXJFA00001) (2 metros (6,5 pies) aproximadamente)1

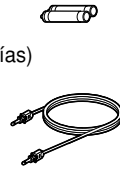

Las piezas de recambio pueden ser diferentes de las indicadas arriba.

Índice

INSTRUCCIONES DE SEGURIDAD IMPORTANTES	3
Características	4
Precauciones	4
Cuidados al escuchar	5
Guía de referencia de los controles	5
Preparativos para el suministro de alimentación: Auriculares	7
Utilizando baterías (suministradas)	7
Utilizando pilas secas (no incluidas)	9
Conexiones	9
Conexión de un equipo digital	9

Conexión de un equipo analógico	10
Colocación del transmisor y los auriculares	11
Utilización del transmisor y los auriculares	12
Selección del campo de sonido ambiental	15
Guía para la solución de problemas	16
Mantenimiento	19
Servicio técnico del producto	19
Especificaciones	19

Fabricado bajo licencia de Digital Theater Systems, Inc. con patentes de los EE.UU. números 5,451, 942; 5,956,674; 5,974,380; 5,978,762; 6,487,535 y otras patentes emitidas y pendientes en los EE.UU. y en todo el mundo. "DTS" y "DTS Virtual" son marcas de fábrica de Digital Theater Systems, Inc. Copyright 1996, 2003 Digital Theater Systems, Inc. Todos los derechos reservados.

Fabricado bajo licencia de Dolby Laboratories. "DOLBY", "PRO LOGIC" y el símbolo de la doble D son marcas de fábrica de Dolby Laboratories.

INSTRUCCIONES DE SEGURIDAD IMPORTANTES

Lea cuidadosamente estas instrucciones de funcionamiento antes de utilizar la unidad. Siga las instrucciones de seguridad de la unidad y las instrucciones de seguridad aplicables listadas más abajo. Guarde estas instrucciones de funcionamiento a mano por si necesita consultarlas en el futuro.

- 1) Lea estas instrucciones.
- 2) Guarde estas instrucciones.
- 3) Preste atención a todas las advertencias.
- 4) Siga todas las instrucciones.
- 5) No utilice este aparato cerca del agua.
- 6) Limpie con un paño seco solamente.
- 7) No tape ninguna de las aberturas de ventilación. Haga la instalación según las instrucciones del fabricante.
- 8) No instale la unidad cerca de fuentes de calor tales como radiadores, salidas de aire caliente, estufas u otros aparatos (incluyendo amplificadores) que produzcan calor.
- 9) No anule la seguridad de la clavija polarizada o con conexión a tierra. Una clavija polarizada tiene dos patillas, una más ancha que la otra. Una clavija con conexión a tierra tiene dos patillas y un tercer contacto de conexión a tierra. La patilla ancha o el tercer contacto han sido provistos para su seguridad. Si la clavija suministrada no puede conectarse a la toma de corriente, consulte a un electricista para que le cambie la toma de corriente obsoleta.
- 10) Proteja el cable de alimentación para que no sea pisado ni pellizcado, particularmente en las clavijas, en los receptáculos y en el punto por donde sale del aparato.

- 11) Utilice solamente los accesorios especificados por el fabricante.
- 12) Utilice solamente el aparato con el carrito, soporte, trípode, ménsula o mesa especificado por el fabricante, o vendido con el aparato. Cuando utilice un carrito, tenga cuidado al mover la combinación del carrito y el aparato para evitar lesionarse si se voltea.
- 13) Desenchufe este aparato durante las tormentas eléctricas o cuando no vaya a ser utilizado durante periodos largos de tiempo.
- 14) Solicite todas las reparaciones a personal de servicio cualificado. Las reparaciones serán necesarias cuando el aparato haya sido dañado de cualquier forma como, por ejemplo, cuando el cable de alimentación o su clavija estén estropeados, cuando se hayan derramado líquidos o hayan caído objetos en el interior del aparato, cuando éste haya estado expuesto a la lluvia o a la humedad, no funcione normalmente o se haya caído.



AVISO:

PARA REDUCIR EL RIESGO DE INCENDIOS, DESCARGAS ELÉCTRICAS O DAÑOS EN ESTE APARATO, NO LO EXPONGA A LA LLUVIA, HUMEDAD, GOTEO NI SALPICADURAS, Y NO COLOQUE ENCIMA DE ÉL OBJETOS QUE CONTENGAN LÍQUIDOS COMO, POR EJEMPLO, FLOREROS.

La marca de seguridad se encuentra en la parte inferior de la unidad.

El aparato que ha adquirido funciona con una pila recargable de níquel metal hidruro (NiMH) reciclable. Si desea información sobre cómo reciclar está pila, puede llamar al teléfono 1-800-8-BATTERY.



El equipo deberá colocarse cerca de la toma de CA, y a la clavija del cable de alimentación deberá poder accederse fácilmente en el caso de que se produzca un problema.

Adaptador de CA

Este adaptador de CA funciona con CA de entre 110 V y 240 V.

SIN EMBARGO:

- En los EE.UU. y Canadá, el cable de alimentación de CA deberá conectarse solamente a una fuente de alimentación de CA de 120 V.
- Cuando conecte el aparato a una fuente de alimentación fuera de los EE.UU. o Canadá, utilice un adaptador para clavija adecuado a la configuración de la toma de CA.
- Cuando conecte a una fuente de alimentación de CA de más de 125 V, asegúrese de que el cable que utilice sea apropiado para la tensión de la fuente de alimentación de CA y para la corriente nominal del adaptador de CA.
- Póngase en contacto con un distribuidor de piezas eléctricas para que le ayude a seleccionar un adaptador para clavija de CA o juego de cable de CA apropiado.

Este producto puede tener interferencias causadas por teléfonos móviles durante su utilización. Si tales interferencias resultan evidentes, aumente la separación entre el producto y el teléfono móvil.

Características

El modelo RP-WH5000 es un sistema de auriculares inalámbricos digitales de sonido ambiental que utiliza la transmisión infrarroja digital.

Cuando escucha con estos auriculares puede disfrutar de un sonido ambiental de múltiples canales.

- Los auriculares son compatibles con Dolby Digital, Dolby Pro Logic II, DTS, Dolby Digital Surround EX y DTS-ES.
- Los auriculares son compatibles con el formato de audio MPEG-2 AAC.
- Los auriculares utilizan transmisión digital y un sistema de infrarrojos resistente a los ruidos externos.
- Los auriculares se cargan colocándolos simplemente en el transmisor.
- Los auriculares tienen un amplio margen de recepción de infrarrojos que abarca 8 metros (26 pies) aproximadamente.
- La banda de la cabeza tiene un mecanismo de ajuste libre que elimina la necesidad de tener que ajustarla.
- Los auriculares tienen una función de encendido/apagado automático mediante la cual éstos se encienden al ponerlos en la cabeza y se apagan al quitarlos.
- Un solo control de volumen ajusta el volumen de los auriculares derecho e izquierdo.
- Los auriculares pueden funcionar con las baterías de níquel-hidruro de metal suministradas o con pilas secas alcalinas "LR6, AA" (no incluidas).
- La función de silenciamiento corta el ruido si los auriculares se utilizan fuera de su alcance efectivo.
- Si no se introducen señales de audio durante más de 5 minutos aproximadamente, los rayos infrarrojos empiezan a emitirse automáticamente desde el transmisor para ahorrar energía.

Precauciones

Adaptador de CA

Maneje cuidadosamente el adaptador de CA. Manejarlo de forma incorrecta puede ser peligroso.

- No lo toque con las manos mojadas.
- No ponga objetos pesados encima de él.
- No lo doble a la fuerza.

Asegúrese de conectar solamente el adaptador de CA suministrado con esta unidad.

Baterías

- Las baterías se pueden cargar unas 500 veces. Si su tiempo de funcionamiento se reduce considerablemente, acuda a su concesionario local para que las reemplace.
- Alinee correctamente los polos (+ y -) cuando introduzca las baterías.
- No mezcle baterías viejas y nuevas ni tampoco baterías de tipos diferentes.
- No intente cargar las pilas secas convencionales.
- No las tire al fuego, cortocircuite, desarme ni exponga a un calor excesivo.
- Quite todas las baterías si el aparato no va a ser utilizado durante un periodo largo de tiempo.
- No pele la cubierta de las baterías ni utilice baterías si su cubierta ha sido pelada.

El manejo incorrecto de las baterías puede causar fugas de electrolito, y éste a su vez podría dañar los objetos con los que entra en contacto y podría causar un incendio.

Consulte a su concesionario si se escapa electrolito de las baterías.

Si cualquier parte de su cuerpo toca el

electrolito, lave a fondo la parte afectada con agua.

Esta unidad

Lugares de instalación

Evite colocar la unidad en los lugares siguientes:

- Lugares con altas temperaturas como, por ejemplo, cerca de aparatos de calefacción o lugares expuesto directamente a la luz solar.
- Lugares con mucho polvo.
- Encima de carritos inestables o superficies inclinadas.
- Lugares donde la vibración es excesiva.
- Cuartos de baño y otros lugares propensos a la formación de humedad.

Utilización de la unidad

- No deje caer, golpee o someta el transmisor o los auriculares a golpes fuertes de ninguna clase porque podrían estropearse.
- No exponga la unidad al agua ni a otros líquidos porque podría dañarse.

Auriculares

- Escuche con los auriculares ajustados a un volumen que le permita oír a alguien que le llame y que usted pueda contestar incluso cuando los utilice en un lugar con mucho ruido.
- Deje de utilizar los auriculares si le causan molestias. La utilización continua puede causar sarpullidos u otras reacciones alérgicas.

Cuidados al escuchar



Seleccionar un equipo de audio excelente como esta unidad que usted acaba de adquirir sólo es el comienzo para disfrutar de la música. Ahora es el momento de considerar cómo maximizar la diversión y el entusiasmo que su equipo ofrece. Este fabricante y el Grupo de Electrónica para el Consumidor de la Asociación de la Industria Electrónica quieren que usted obtenga el máximo rendimiento de su equipo utilizándolo de una forma segura. Una forma que permita al sonido salir alto y claro, sin molestas estridencias ni distorsiones, y lo que es más importante, sin afectar la sensibilidad de sus oídos.

Le recomendamos que no se exponga a los ruidos excesivamente altos durante mucho tiempo.

El sonido puede ser engañoso. Con el paso del tiempo, su "nivel de confort auditivo" se adapta a los volúmenes más altos del sonido. Así que el sonido que parece "normal" puede ser en realidad alto y dañino para sus oídos.

Protéjase contra esto ajustando su equipo a un nivel seguro ANTES de que sus oídos se adapten a un volumen alto.

Para establecer un nivel seguro:

- Empiece a controlar el volumen con un ajuste bajo.
- Suba lentamente el volumen hasta que pueda oír el sonido confortable y claramente, y sin distorsión.

Una vez que haya establecido un nivel de sonido confortable:

- Fije el dial y déjelo en esa posición.

Dedicar un minuto a hacer esto ahora le ayudará a no lesionar sus oídos ni a perder oído en el futuro. Después de todo, queremos que usted conserve su buen oído toda su vida.

Guía de referencia de los controles

Panel frontal del transmisor

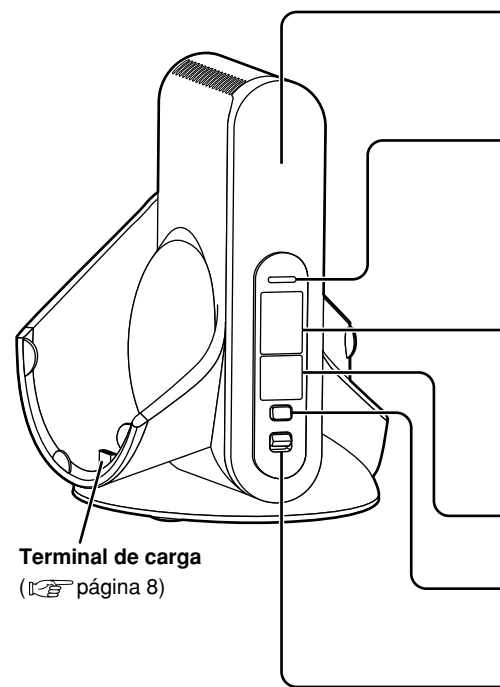

Ventana de transmisión de señales infrarrojas
Coloque el transmisor donde la ventana de transmisión de señales infrarrojas pueda verse sin ninguna obstrucción.

Luz POWER/CHARGE (☞ página 8)

- Se enciende en color verde cuando se emiten rayos infrarrojos.
- Se pone roja cuando los auriculares están siendo cargados.
- Se apaga cuando se termina la carga o los rayos infrarrojos dejan de ser emitidos.

Luz DECODE MODE (☞ páginas 12-13)
(DOLBY DIGITAL, DOLBY PRO LOGIC II, DTS, MPEG-2 AAC)

El transmisor distingue automáticamente el método de grabación de la señal de entrada y la luz DECODE MODE se enciende.

Luz SURROUND (☞ página 15)
(MUSIC, CINEMA, VOICE)

Botón SURROUND (☞ página 15)
Cambia entre MUSIC, CINEMA y VOICE en SURROUND MODE.

Control DIGITAL ANALOG (☞ página 12)
Cambia entre entrada digital y analógica.

Panel trasero del transmisor

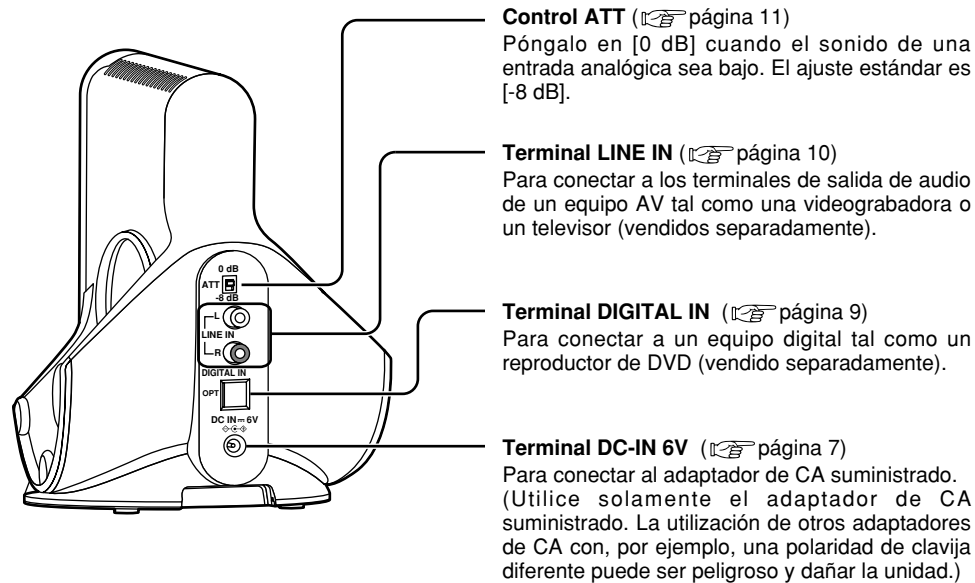

Auriculares

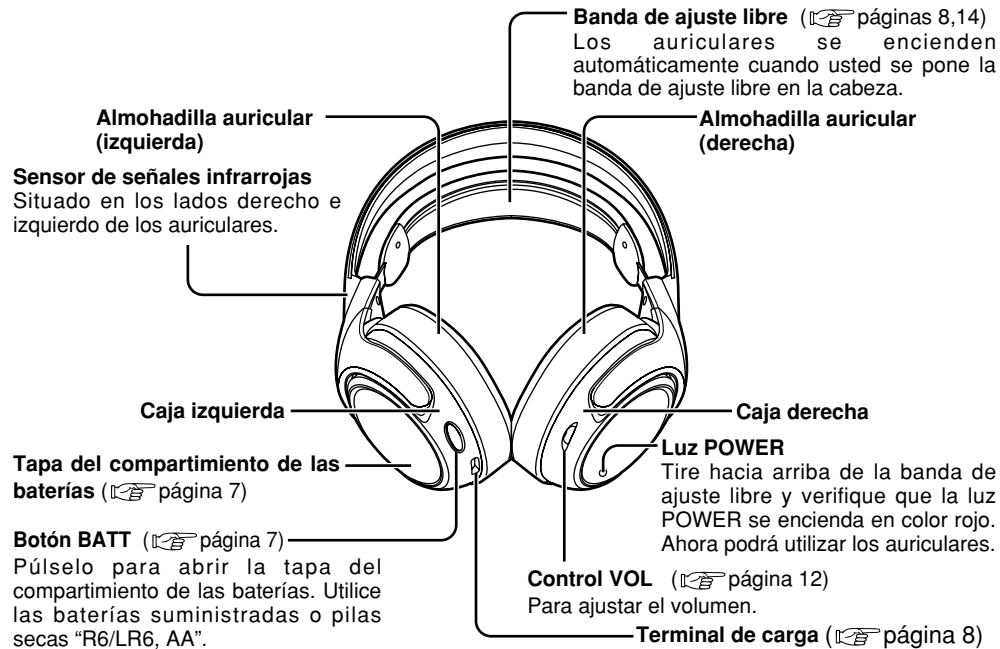

Utilizando baterías (suministradas)

Las baterías suministradas deberán cargarse antes de utilizar esta unidad.

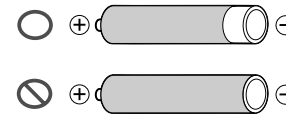

Baterías de níquel-hidruro de metal

Utilice las baterías suministradas o baterías de recambio (RFKFHR162SA4).

Pilas secas

Las pilas secas no se pueden cargar.

Introducción de las baterías de níquel-hidruro de metal suministradas

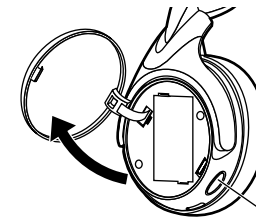

Botón BATT

1 Pulse [BATT] en la caja derecha. La tapa del compartimiento de las baterías se abrirá.

No quite la tapa del compartimiento de las baterías.

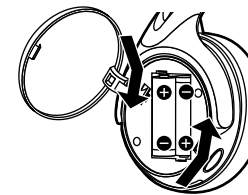

2 Introduzca las baterías de níquel-hidruro de metal suministradas.

- Alinee correctamente los polos \oplus y \ominus cuando las introduzca.
- Empuje hacia abajo contra el resorte del polo \ominus cuando las introduzca.

Quite primero el polo \oplus cuando las quite.

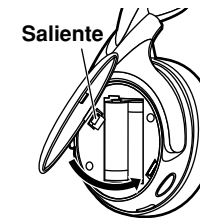

3 Cierre la tapa del compartimiento de las baterías.

Introduzca el saliente en el agujero y cierre la tapa del compartimiento de las baterías. Empuje hasta que quede cerrada.

Carga

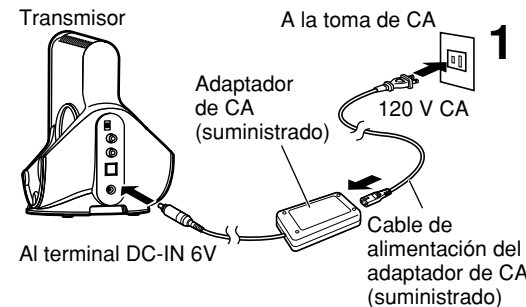

1 Conecte el adaptador de CA (suministrado) al transmisor.

Preparativos para el suministro de alimentación: Auriculares

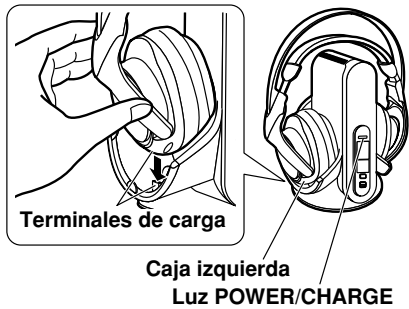

2 Ponga los auriculares en el transmisor asegurándose de que los terminales de carga estén en contacto entre sí.

- La luz POWER/CHARGE del transmisor se enciende en color rojo.
- La luz se apaga cuando las baterías están completamente cargadas. Las baterías suministradas tardan en cargarse 16 horas aproximadamente.
- Cuando ponga los auriculares en el transmisor, sujete las cajas derecha e izquierda en cada mano y coloque los auriculares bajándolos rectamente sobre el transmisor.

NOTA

- El transmisor se apaga automáticamente durante la carga.
- Desconecte el adaptador de CA de la toma de corriente si la unidad no va a ser utilizada durante mucho tiempo. Esta unidad, aunque se encuentre apagada, consume una pequeña cantidad de energía (1,3 W aproximadamente) si el adaptador de CA permanece conectado.
- No intente cargar pilas secas.
- Cargue las baterías en un ambiente donde la temperatura ambiental se encuentre entre 0 °C y 40 °C.

■ Si la luz POWER/CHARGE no se enciende

Verifique que los lados derecho e izquierdo de los auriculares estén colocados correctamente en los lados derecho e izquierdo del transmisor. Verifique que los terminales de carga de los auriculares y del transmisor estén en contacto entre sí. Ajustelos para que estén en contacto.

■ Para cargar las baterías después de utilizar los auriculares

Vuelva a poner los auriculares en el transmisor. La luz POWER/CHARGE se enciende en color rojo. La luz DECODE MODE se apaga 1-2 segundos después y comienza la carga. Las baterías suministradas tardan en cargarse 16 horas aproximadamente. El temporizador interno de la unidad detendrá la carga cuando las baterías estén completamente cargadas, así que dejar los auriculares en el transmisor no causará ninguna sobrecarga de las baterías ni dañará la unidad.

NOTA

- La carga de las baterías, aunque éstas no estén completamente descargadas, tarda 16 horas aproximadamente.
- Si retira los auriculares del transmisor durante la carga o después de terminar ésta, la carga volverá a tardar 16 horas aproximadamente cuando usted ponga los auriculares en el transmisor.

■ Carga y tiempos de funcionamiento

Tiempo de carga	Tiempo de funcionamiento*1
1 hora aprox.	1 hora y 15 minutos aprox.*3
16 horas aprox.*2	20 horas aprox.*3

*1 A 1 kHz, salida de 1 mW + 1 mW.

*2 Tiempo necesario para que se carguen completamente estando descargadas.

*3 Los tiempos de funcionamiento pueden cambiar dependiendo de la temperatura ambiental y de las condiciones de funcionamiento.

■ Para verificar la energía restante de las baterías

Tire hacia arriba de la banda de ajuste libre y verifique si la luz POWER de la caja derecha está apagada o parpadeando. Esto significa que las baterías se han agotado y deberán ser reemplazadas o cargadas.

Si el sonido sale distorsionado o de forma intermitente, o si el ruido de fondo es excesivo, las baterías deberán ser reemplazadas o cargadas.



Duración de servicio de las baterías

Si el tiempo de utilización de las baterías de níquel-hidruro de metal suministradas se reduce a la mitad del tiempo de utilización normal después de la carga, las baterías habrán alcanzado el final de su duración de servicio. Reemplace las baterías por otras nuevas.

Utilizando pilas secas (no incluidas)

Utilice pilas secas "R6/LR6, AA".

Ponga las pilas en los auriculares de la misma forma que la descrita en [Introducción de las baterías de níquel-hidruro de metal suministradas] (ícono página 7).

No podrá cargar las pilas secas aunque usted ponga los auriculares en el transmisor.

■ Tiempos de funcionamiento con las pilas secas

Tipo de pila	Tiempo de funcionamiento*1
Pila alcalina	34 horas aprox.*2
Pila seca de manganeso	12 horas aprox.*2

*1 A 1 kHz, salida de 1 mW + 1 mW.

*2 Los tiempos de funcionamiento pueden cambiar dependiendo de la temperatura ambiental y de las condiciones de funcionamiento.

Conexiones

- Antes de conectar, apague el equipo digital o analógico.
- Después de conectar el equipo digital o analógico al transmisor, conecte el adaptador de CA suministrado. (ícono página 7 [Carga] paso 1)

Conexión de un equipo digital

Utilice el cable óptico digital suministrado para conectar el terminal DIGITAL AUDIO OUT óptico*1 de un televisor o reproductor de DVD al terminal DIGITAL IN*2 del transmisor.

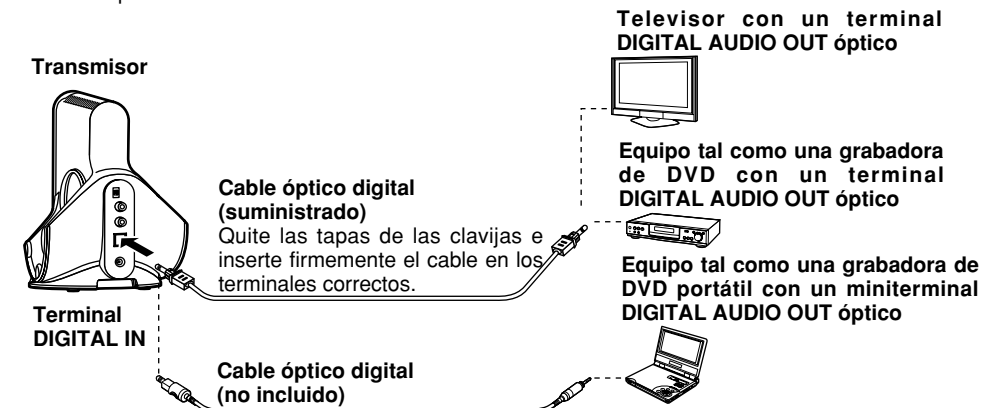

Cable óptico digital (miniclavija óptica) (no incluida)

Cuando conecte el terminal DIGITAL AUDIO OUT óptico de, por ejemplo, un reproductor de DVD portátil o un reproductor de CD portátil al terminal DIGITAL IN del transmisor, utilice el cable opcional (miniclavija a clavija angular) o similar.

NOTA

*1 El funcionamiento no está garantizado cuando se conecta a un terminal DIGITAL AUDIO OUT óptico de una computadora.

*2 Cuando el equipo conectado soporte la salida PCM solamente, el sonido ambiental se convertirá en DOLBY PRO

LOGIC II

Conexiones

■ Utilizando un cable óptico digital

- No permita que haya objetos que al caer puedan exponer el cable óptico digital a vibraciones o golpes.
- Sujete las clavijas en sus manos y conecte o desconecte cuidadosamente el cable óptico digital.
- Si los extremos del cable óptico digital se ensucian o acumulan polvo, su eficiencia se reducirá. Manténgalos limpios.
- Por razones de seguridad, coloque tapas en las clavijas y no doble demasiado el cable óptico digital.

El margen de doblación del cable óptico digital es de 25 mm.

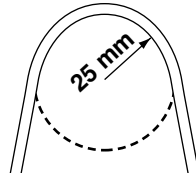

■ Tipos de sonidos

- Para reproducir discos DVD grabados en DTS se necesita un reproductor de DVD compatible con DTS. (Consulte las instrucciones de funcionamiento de su reproductor de DVD para conocer más detalles.)
- Durante algunas funciones como, por ejemplo, el retroceso y el avance rápidos con un DVD del formato DTS puede que se produzcan algunos ruidos. Esto no indica que exista un problema con la unidad.
- Si se ha seleccionado [OFF] para el ajuste digital DTS del reproductor de DVD, el sonido puede que no salga a pesar de seleccionar la salida DTS en el menú DVD.
- Cuando se conecte un reproductor de DVD y esta unidad empleando una conexión analógica, puede que no salga el sonido. Si pasa esto, cambie a una conexión digital.

Conexión de un equipo analógico

Cuando conecte los terminales AUDIO OUT de una videgrabadora, televisor, etc., a LINE IN (L/R) del transmisor, utilice un cable de audio.

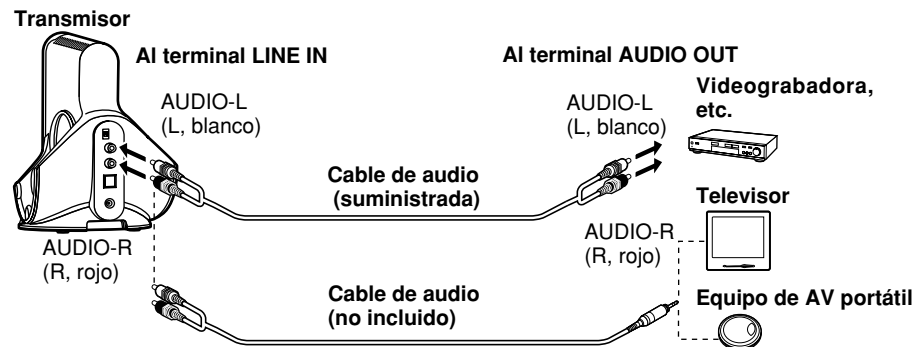

Cable de audio (no incluido) (miniclavija)

Utilice el cable de audio (miniclavija estéreo a clavija de 2 contactos) o similar para conectar el terminal LINE IN del transmisor a la minitoma estéreo de auricular. En el televisor o en el equipo AV portátil, si el nivel de salida del televisor o del equipo AV portátil está bajo, puede que se produzca un ruido molesto. Ajuste el volumen de forma que no se distorsione el sonido.

■ Control ATT

Cuando el sonido esté bajo con una conexión analógica, ponga el control ATT (atenuador) del panel trasero del transmisor en [0 dB].

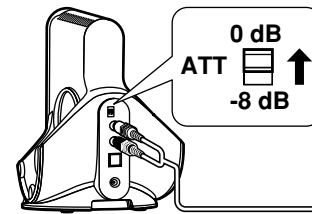

Posición	Fuente
0 dB	Equipo con un nivel de salida bajo como, por ejemplo, televisores o equipos portátiles
-8 dB	Otro equipo (ajuste de fábrica)

NOTA

- Reduzca el volumen antes de cambiar de posición del control ATT.
- Si la entrada del sonido analógico se distorsiona (también habrá ruido), ponga el control ATT en [-8 dB].

Colocación del transmisor y los auriculares

Esta unidad utiliza rayos infrarrojos, así que utilice los auriculares donde pueda ver el transmisor. El alcance aproximado de los rayos infrarrojos entre el transmisor (ventana de transmisión de señales infrarrojas) y los auriculares (sensor de señales infrarrojas) se muestran abajo. No sobrepase estos márgenes.

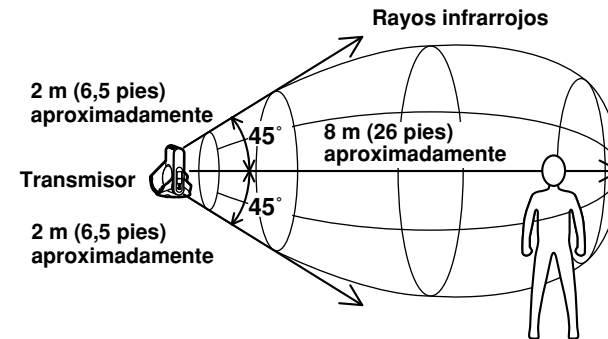

NOTA

- Los rayos infrarrojos no pueden pasar a través de las paredes, cristales, etc.
- Si los altavoces se utilizan en los límites exteriores de los márgenes de arriba habrá un aumento de estática. También habrá estática si hay algún obstáculo entre el transmisor y los auriculares. Esto lo causan los rayos infrarrojos y no indica ningún problema con la unidad.
- No tape la ventana de transmisión de señales infrarrojas con las manos o con los cabellos.
- La colocación del transmisor, y la ubicación donde éste se utilice, afectará a lo que se oiga con los auriculares. Coloque el transmisor en una posición donde sea fácil oír el sonido procedente de los auriculares.
- No exponga el transmisor ni los auriculares a la luz solar directa. Esto puede causar interrupciones en el sonido.
- No exponga el transmisor ni los auriculares a la luz de una pantalla de plasma. Si se produce estática, separe el transmisor y los auriculares a 1 m (3,3 pies) como mínimo de la pantalla de plasma.
- La utilización de más de un transmisor al mismo tiempo puede causar interferencias.

Utilización del transmisor y los auriculares

Antes de utilizar el transmisor, lea [Conexiones] (índice páginas 9-11) y asegúrese de que esté conectado correctamente.

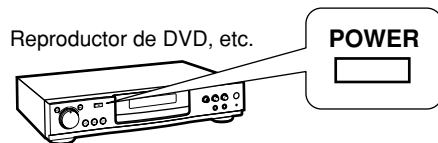

1 Encienda el equipo conectado al transmisor.

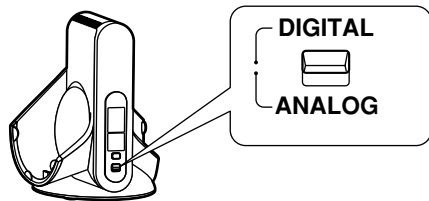

2 Seleccione [DIGITAL/ANALOG].
DIGITAL :Para oír el sonido procedente del equipo conectado al terminal DIGITAL IN del transmisor.

ANALOG :Para oír el sonido procedente del equipo conectado al terminal LINE IN del transmisor.

NOTA
• Con fuentes de dos sonidos (MAIN/SUB), seleccione el sonido deseado en el reproductor o en el televisor conectado a través del terminal LINE IN.

3 Retire los auriculares del transmisor.
El transmisor se enciende automáticamente y la ventana de transmisión de señales infrarrojas se enciende también. La luz DECODE MODE y la luz SURROUND se encenderán 5 segundos después aproximadamente para indicar la señal de audio que está siendo introducida desde el equipo AV conectado y el modo seleccionado con el botón SURROUND.

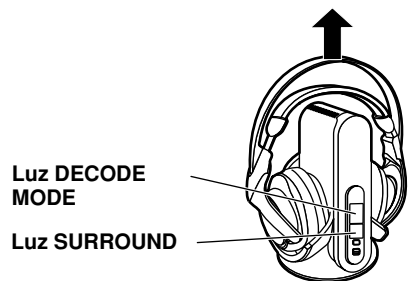

4 Reduzca el volumen de los auriculares y luego póngaselos.
La luz POWER de la caja derecha se enciende en color rojo y los auriculares se encienden automáticamente. Asegúrese de orientar los auriculares de forma que la caja derecha (R) quede sobre el oído derecho y la caja izquierda (L) sobre el oído izquierdo. Y luego póngase los auriculares bajándolos rectos por su cabeza. Esto asegurará que la función de encendido/apagado automático funcione correctamente.

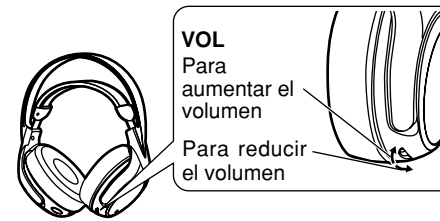

5 Inicie la reproducción en el equipo seleccionado en el paso 2.

6 Ajuste el volumen con el control VOL.

NOTA
• Cuando vea películas, tenga cuidado de no poner el volumen demasiado alto en las escenas silenciosas. La película podría cambiar repentinamente a una escena muy ruidosa y usted podría dañarse los oídos.
• Si desconecta el adaptador de CA del transmisor antes de quitarse los auriculares podrá haber estática.
• Cuando ajuste el volumen tenga cuidado para no tapar el sensor de señales infrarrojas con su mano. Esto podría activar la función de silenciamiento e impedir por lo tanto el ajuste del volumen.

■ Tiempo necesario para el cambio de modos
El tiempo real necesario para que la unidad cambie a un modo particular, después de haber sido seleccionado éste con el selector deslizante del transmisor, puede cambiar entre modos individuales. Esto se debe a los diferentes sistemas internos utilizados para cambiar a modos diferentes.

■ Cuando no pueda oír ningún sonido procedente de los auriculares (Función de silenciamiento)
Si los auriculares se utilizan fuera del alcance de los rayos infrarrojos, o si los rayos infrarrojos están obstruidos, la recepción se reducirá y se activará la función de silenciamiento. Entonces no se oír ningún sonido procedente de los auriculares. Si pasa esto, acérquese al transmisor. La función de silenciamiento se desactivará automáticamente cuando los rayos infrarrojos dejen de estar obstruidos.

■ Luz DECODE MODE
El transmisor distingue automáticamente el método de grabación de la señal de entrada y esta luz se enciende como se muestra más abajo. Cuando se cambie a DOLBY DIGITAL/DTS, etc., hágalo en el equipo conectado; en el reproductor de DVD, por ejemplo.
• DOLBY DIGITAL: Señales grabadas en el formato DOLBY DIGITAL.
• DOLBY PRO LOGIC II : Señales de entrada analógicas, señales de entrada digitales (señales de 2 canales PCM) y señales de 2 canales DOLBY DIGITAL tratadas como DOLBY PRO LOGIC II . (Seleccione [OFF] en Modo de sonido ambiental (índice página 15) para detener esto).
• DTS: Señales grabadas en el formato DTS.
• MPEG-2 AAC: Uno de los formatos de compresión de audio definidos por la norma MPEG-2. Para el sonido de los televisores digitales se utiliza la codificación de audio avanzada.

NOTA
• Cuando se seleccione cualquier función que no sea [PLAY] –como el avance o el retroceso rápidos– en el equipo conectado utilizando el terminal DIGITAL IN, la luz DECODE puede que no se encienda correctamente. Sin embargo, si se selecciona [PLAY], la luz se encenderá correctamente.

Utilización del transmisor y los auriculares

- Cuando se quite los auriculares, éstos se apagarán automáticamente (función de encendido/apagado automático).

No tire hacia arriba de la banda de ajuste libre cuando no utilice los auriculares. Esto puede ser la causa de que se active la función de encendido/apagado automático y vuelvan a encenderse los auriculares, agotándose por consiguiente la batería.

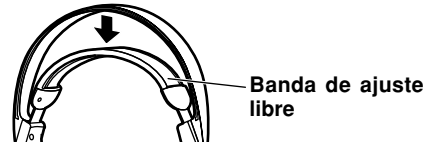

Banda de ajuste libre

- Si no se recibe señal de audio en el transmisor durante más de 5 minutos (aproximadamente)

Los rayos infrarrojos que se emiten desde el transmisor dejan de emitirse automáticamente y la luz POWER/CHARGE del transmisor se apaga. Estos rayos infrarrojos empiezan a emitirse de nuevo cuando se recibe una señal de audio. Cuando el audio de entrada (analógico solamente) continúa siendo muy bajo durante más de 5 minutos aproximadamente, los rayos infrarrojos que se emiten desde el transmisor pueden dejar de emitirse. Si pasa esto, aumente el nivel del volumen en el equipo conectado y disminúyalo en los auriculares.

Si se introduce una señal de ruido procedente del equipo conectado mediante el terminal LINE IN, la salida de los rayos infrarrojos podrá detenerse.

NOTA

- El brillo de la ventana de transmisión de señales infrarrojas del transmisor tal vez no sea uniforme. Esto no afectará, por ejemplo, al alcance de los rayos infrarrojos.
 - Utilice los auriculares dentro del alcance de los rayos infrarrojos (ícono página 11 [Colocación del transmisor y los auriculares]).
 - La ubicación real del sonido puede ser difícil de reconocer con fuentes de música y sonido solamente como, por ejemplo, los CDs de música.
 - Esta unidad simula la HRTF* de una persona normal. Sin embargo, las diferencias en la HRTF del ser humano significan que los efectos de este sistema serán diferentes según cada individuo.
- *Siglas en inglés de Head Related Transfer Function (función de transmisión referente al cabeza).

Selección del campo de sonido ambiental

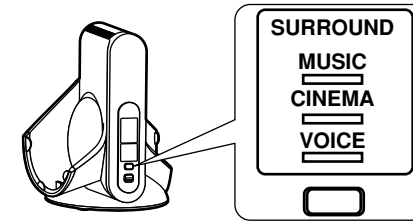

Mantenga pulsado [SURROUND] para seleccionar el modo de sonido ambiental deseado.

Mantenga pulsado

→ OFF → MUSIC → CINEMA → VOICE →

- La luz SURROUND para el modo seleccionado se encenderá.
- Ésta se apagará si se selecciona [OFF].

Modo de sonido ambiental	Modo de sonido ambiental y fuente de entrada apropiada
OFF	Para utilizar los auriculares con una reproducción normal.
MUSIC	Para realzar la acústica cuando se reproducen fuentes de música.
CINEMA	Para aumentar el impacto del sonido cuando se reproducen fuentes de películas. Crea una sensación parecida a la de estar realmente presente en la escena.
VOICE	Para cuando se reproducen fuentes de acontecimientos deportivos. Reproduce la emoción de estar en un estadio, en una escena deportiva ruidosa, mientras que permite escuchar fácil y claramente al presentador o comentarista.

NOTA

- Dependiendo de la señal que está siendo introducida, el volumen puede cambiar cuando se hacen cambios entre los modos de sonido ambiental.
- Cuando se reproducen fuentes mono no existe efecto de sonido ambiental.

Guía para la solución de problemas

Haga las verificaciones indicadas abajo antes de solicitar el servicio de reparaciones. Si tiene alguna duda acerca de los puntos de verificación, o si los remedios indicados en la tabla no solucionan el problema, consulte "Información del producto" en la página 19.

Cuando acuda a su concesionario, lleve los auriculares y el transmisor.

Problema	Causa posible y remedio sugerido
No hay sonido. El sonido está bajo.	<ul style="list-style-type: none"> ➔ Verifique que el adaptador de CA esté conectado al transmisor (🔧 página 7). ➔ Verifique que el transmisor y el equipo AV estén conectados (🔧 páginas 9-11). ➔ Encienda el equipo AV conectado al transmisor e inicie la reproducción en él (🔧 páginas 12-13). Verifique que la luz POWER/CHARGE se encienda en color verde (🔧 página 5). ➔ Verifique que el control DIGITAL ANALOG del transmisor esté ajustado correctamente para el equipo conectado (🔧 página 12). ➔ Ponga el control ATT del transmisor en "0 dB" (🔧 página 11). ➔ Si el transmisor está conectado a la toma de auriculares, suba el volumen en el equipo conectado (🔧 página 10). ➔ Suba el volumen en los auriculares (🔧 página 13). ➔ La función de silenciamiento está activada (🔧 página 13). <ul style="list-style-type: none"> • Verifique que no haya obstáculos entre el transmisor y los auriculares. • Utilice los auriculares cerca del transmisor. • Cambie la posición y el ángulo del transmisor. ➔ Si hay una pantalla de plasma cerca de la unidad, separe la unidad un mínimo de 1 m (3,3 pies) de la pantalla de plasma (🔧 página 11). ➔ La luz POWER de los auriculares pierde intensidad, parpadea o se apaga (🔧 página 8). <ul style="list-style-type: none"> • Las baterías se han agotado. Cárguelas o cambie las pilas secas por otras nuevas. Si la luz POWER está aún apagada, lleve la unidad a su concesionario. ➔ Está reproduciendo una pista de audio DTS en un reproductor de DVD que no es compatible con DTS (🔧 página 10). <ul style="list-style-type: none"> • Utilice un reproductor de DVD compatible con DTS o seleccione una pista PCM o Dolby Digital. ➔ Está reproduciendo un DVD grabado en audio DTS en un reproductor de DVD (incluye consolas de videojuegos) cuando se ha seleccionado "OFF" para el ajuste de salida digital DTS del reproductor de DVD (🔧 página 10). <ul style="list-style-type: none"> • Ponga el ajuste de salida digital DTS del reproductor de DVD en "ON". ➔ Está reproduciendo un DVD grabado en audio DTS en un reproductor de DVD (incluye consolas de videojuegos) conectado a esta unidad mediante una conexión analógica (🔧 página 10). <ul style="list-style-type: none"> • Cambie a una conexión digital. (El sonido analógico puede que no salga del reproductor de DVD.)

Problema	Causa posible y remedio sugerido
El sonido está distorsionado, sale de forma intermitente o hay un ruido de fondo excesivo.	<ul style="list-style-type: none"> ➔ La luz POWER de los auriculares pierde intensidad, parpadea o se apaga. El sonido está distorsionado, sale de forma intermitente o hay un ruido de fondo excesivo (🔧 página 8). <ul style="list-style-type: none"> • Las baterías se han agotado. Cárguelas o cambie las pilas secas por otras nuevas. Si la luz POWER está aún apagada, lleve la unidad a su concesionario. ➔ Ponga el control ATT del transmisor en "-8dB" (🔧 página 11). ➔ Si el transmisor está conectado a la toma de auriculares, baje el volumen en el equipo conectado (🔧 página 10). ➔ Elija "CINEMA", "MUSIC" o "VOICE" con el botón SURROUND del transmisor cuando reproduzca una fuente DTS. ➔ Utilice los auriculares cerca del transmisor (🔧 página 11). (Al alejarse del transmisor, el ruido aumentará. Esto es inherente a la comunicación por rayos infrarrojos y no significa que haya un problema con esta unidad.) ➔ Verifique que no haya obstáculos entre el transmisor y los auriculares (🔧 página 11). ➔ Verifique que la ventana de transmisión de señales infrarrojas no esté tapada con sus manos o cabellos (🔧 página 11). ➔ Si utiliza el transmisor o los auriculares cerca de una ventana expuesta a la luz solar directa, cierre las cortinas o persianas para que no entre la luz solar directa. Utilice el transmisor o los auriculares alejados de la luz solar directa (🔧 página 11). ➔ Cambie la posición y el ángulo del transmisor (🔧 página 11). ➔ Cuando tenga otra transmisor, verifique que no esté utilizando más de un transmisor al mismo tiempo (🔧 página 11). <ul style="list-style-type: none"> • Apague el otro transmisor o vaya a un lugar que esté fuera del alcance del transmisor de esta unidad. ➔ Si hay una pantalla de plasma cerca de la unidad, separe la unidad a un mínimo de 1 m (3,3 pies) de la pantalla de plasma (🔧 página 11).
No hay efecto de sonido ambiental.	<ul style="list-style-type: none"> ➔ Elija "CINEMA", "MUSIC" o "VOICE" con el botón SURROUND del transmisor (🔧 página 15). ➔ La señal de audio de entrada no es multicanal. Cuando se reproduce una fuente mono no hay efecto de sonido ambiental (🔧 página 15).
La luz DOLBY DIGITAL no se enciende.	<ul style="list-style-type: none"> ➔ Ha seleccionado "PCM" para el ajuste de salida digital de audio en el reproductor de DVD (incluye consola de videojuegos). Seleccione "Dolby Digital/PCM" o "Dolby Digital" si el reproductor de DVD tiene un decodificador Dolby Digital interno. ➔ Está reproduciendo una señal que no ha sido grabada en el formato DOLBY DIGITAL. ➔ El capítulo que está siendo reproducido no es del formato DOLBY DIGITAL.

Guía para la solución de problemas

Problema	Causa posible y remedio sugerido
La luz DOLBY PRO LOGIC II no se enciende.	<ul style="list-style-type: none"> ➔ Ha puesto el botón SURROUND del transmisor en "OFF" (☞ página 13). ➔ No se están introduciendo señales de entrada analógica, señales de entrada digital (PCM) o señales de 2 canales Dolby Digital.
La luz DOLBY PRO LOGIC II se enciende.	<ul style="list-style-type: none"> ➔ Se están introduciendo señales de entrada analógica, señales de entrada digital (PCM) o señales de 2 canales Dolby Digital.
La luz DTS no se enciende.	<ul style="list-style-type: none"> ➔ Ha seleccionado "OFF" para el ajuste de salida digital DTS del reproductor de DVD (☞ página 10). <ul style="list-style-type: none"> • Ponga el ajuste de salida digital DTS del reproductor de DVD en "ON". ➔ Está reproduciendo una señal que no está grabada en el formato DTS. ➔ El capítulo que está siendo reproducido no es del formato DTS. ➔ El reproductor de DVD no es compatible con DTS (☞ página 10). <ul style="list-style-type: none"> • Utilice un reproductor de DVD compatible con DTS.
No se pueden cargar las baterías.	<ul style="list-style-type: none"> ➔ La luz POWER/CHARGE del transmisor no está encendida (☞ página 8). <ul style="list-style-type: none"> • Verifique que los auriculares estén colocados correctamente en el transmisor. ➔ Hay pilas secas introducidas (☞ página 9). <ul style="list-style-type: none"> • Introduzca las baterías de níquel-hidruro de metal suministradas. ➔ Se encuentran introducidas baterías de níquel-hidruro de metal que no son las suministradas. <ul style="list-style-type: none"> • Introduzca las baterías de níquel-hidruro de metal que tengan el mismo número de producto (☞ página 7).
La salida de rayos infrarrojos no se detiene.	<ul style="list-style-type: none"> ➔ Se recibe una señal de ruido procedente del equipo conectado. <ul style="list-style-type: none"> • Apague el equipo conectado.

Mantenimiento

Para limpiar esta unidad, pase por ella un paño blando y seco.

- No utilice nunca alcohol, diluyente de pintura o bencina para limpiar esta unidad.
- Antes de utilizar un paño tratado químicamente, lea cuidadosamente las instrucciones que lo acompañan.

Servicio técnico del producto

No intente retirar la(s) cubierta(s) ni reparar la unidad usted mismo. Solicite el servicio al personal cualificado solamente.

Información del producto

En cuanto al servicio, información o asistencia relacionados con el producto, consulte el directorio de centros de servicio.

Especificaciones

■ Transmisor (RP-WH5000T)

Función de decodificador

Dolby Digital
Dolby Pro Logic II
DTS
MPEG-2 AAC

Función de sonido ambiental

OFF
CINEMA
MUSIC
VOICE

Sistema de modulación

Transmisión por infrarrojos digital

Frecuencia de transmisión

3,75 MHz

Distancia de transmisión

8 m (26 pies) (aprox.)

Respuesta de frecuencia

18 Hz - 22.000 Hz

Factor de distorsión

Menos de 0,1% (1 kHz)

Entrada de audio

1 entrada digital óptica (Tipo TOS Link)
1 entrada analógica (tipo RCA, izquierda/derecha)

Alimentación

6 V CC (utilizando adaptador de CA, incluido)

Dimensiones (An x Al x Prof)

147 mm x 197 mm x 147 mm
(5-3/16" x 7-3/4" x 5-3/16")

Peso

334 g (11,8 onza) (aprox.)

■ Auriculares (RP-WH5000H)

Respuesta de frecuencia

18 Hz - 22.000 Hz

Alimentación

Baterías de níquel-hidruro de metal suministradas o pilas de venta en el comercio (tamaño AA)

Peso

312 g (11,0 onza) (aprox.), incluyendo las baterías de níquel-hidruro de metal suministradas

■ Adaptador de CA (RFX5176)

Entrada

110-240 V CA, 50/60 Hz

Salida

6 V CC, 1 A

Consumo

10 W

Consumo del adaptador de CA en el modo de espera

(cuando está conectado al transmisor)
1,3 W aprox.

NOTA

Las especificaciones están sujetas a cambios sin previo aviso.

Los pesos y las dimensiones son aproximados.

Caro cliente

Obrigado por ter adquirido este produto.
Para melhor desempenho e segurança, leia estas instruções com cuidado.

Memo para o utilizador:

DATA DE COMPRA _____
NOME DO AGENTE _____
ENDEREÇO DO AGENTE _____

NÚMERO DE TELEFONE _____

Acessórios fornecidos

Utilize os números indicados em parêntesis quando solicitando peças de reposição. "A partir de Fevereiro de 2005"

Verificar e identificar os acessórios fornecidos.

• Adaptador CA (RFX5176)1



• Cabo de alimentação para o adaptador CA (K2CA2CA00025)1



• Cabo de áudio (K2KA4CA00002) (aprox. 1,5 metros (5 pés))1



• Pilhas recarregáveis de níquel-metal-hidreto (RFKFHR162SA4)1 (2 Pilhas)



• Cabo óptico digital (K7CXJFA00001) (aprox. 2 metros (6,5 pés))1



As peças de reposição podem ser diferentes das ilustradas acima.

Sumário

INSTRUÇÕES IMPORTANTES SOBRE

SEGURANÇA3

Características4

Precauções4

Cuidados ao ouvir5

Guia de referência dos controlos5

Preparativos para o fornecimento de

energia: Auscultadores7

Usar pilhas recarregáveis (fornecidas)7

Usar pilhas secas (não fornecidas)9

Conexões9

Conectar equipamento digital9

Conectar equipamento analógico10

Posicionamento do transmissor e dos auscultadores11

Usar o transmissor e os auscultadores12

Selecionar o campo surround15

Guia para solução de problemas16

Manutenção19

Assistência técnica ao produto19

Especificações19

Fabricado sob licença de Digital Theater Systems, Inc. Patentes americanas n.ºs. 5,451,942; 5,956,674; 5,974,380; 5,978,762; 6,487,535 e outras patentes publicadas nos Estados Unidos bem como patentes publicadas mundialmente e patentes pendentes. "DTS" e "DTS Virtual" são marcas registradas de Digital Theater Systems, Inc. Copyright 1996, 2003 Digital Theater Systems, Inc. Todos os direitos reservados.

Fabricado sob licença da Dolby Laboratories.
"DOLBY", "PRO LOGIC" e o símbolo de D duplo são marcas registradas de Dolby Laboratories.

INSTRUÇÕES IMPORTANTES SOBRE SEGURANÇA

Leia cuidadosamente este manual de instruções antes de usar o aparelho. Siga as instruções de segurança no aparelho bem como as instruções de segurança pertinentes listadas abaixo. Mantenha este manual à mão para futuras referências.

- 1) Leia estas instruções.
- 2) Guarde estas instruções.
- 3) Observe todas as advertências.
- 4) Siga todas as instruções.
- 5) Não utilize o aparelho perto de água.
- 6) Limpe somente com um pano seco.
- 7) Não obstrua as aberturas de ventilação. Instale de acordo com as instruções do fabricante.
- 8) Não instale perto de fontes de calor tais como radiadores, saídas de ar quente, fogões e outros aparelhos que produzem calor (inclusive amplificadores).
- 9) Não anule o propósito de segurança do plugue polarizado ou plugue para aterramento. Um plugue polarizado tem dois pinos, sendo que um é mais ancho que o outro. Um plugue para aterramento tem dois pinos mais um terceiro pino são fornecidos para sua segurança. Se o plugue fornecido não for compatível com a tomada, contate um electricista para trocar a tomada obsoleta.
- 10) Proteja o cabo de alimentação e evite que o mesmo seja pisado ou preso em plugues, nas tomadas convenientes e no ponto onde sai do aparelho.
- 11) Utilize somente os acessórios especificados pelo fabricante.
- 12) Utilize somente com o carrinho, suporte, tripé, console ou mesa especificada pelo fabricante ou à venda com o aparelho. Se usar um carrinho, tenha cuidado quando movimentando ambos o carrinho e o aparelho para evitar que tombem e cause ferimentos.
- 13) Desconecte o aparelho durante temporal com relâmpagos ou quando não for usá-lo por um longo período de tempo.
- 14) Leve o aparelho para ser consertado por pessoal técnico qualificado. É necessário consertar sempre que o aparelho sofra qualquer dano, como quando o cabo de alimentação ou plugue estiver danificado, se cair água ou qualquer outro objeto dentro do aparelho, se o aparelho for exposto à chuva ou umidade, se não funcionar devidamente ou se o aparelho cair.



AVISO:

PARA REDUZIR O RISCO DE INCÊNDIO, CHOQUE ELÉTRICO OU AVARIAS, NÃO EXPONHA O APARELHO À CHUVA, UMIDADE, PINGOS OU SALPICOS NEM COLOQUE EM CIMA DE OBJETOS COM LÍQUIDOS COMO, POR EXEMPLO, UM JARRO.

O sinal da marca encontra-se no fundo da unidade.

O aparelho adquirido funciona com pilhas recarregáveis de níquel-metal-hidreto. Por favor, ligue para 1-800-8-BATTERY para informações sobre como reciclar as pilhas.



O aparelho deve ser instalado próximo à tomada de CA e o plugue de alimentação deve estar posicionada em um local de fácil acesso caso haja algum problema.

Adaptador CA

Este adaptador funciona com CA entre 110 V e 240 V.

- MAS
- Nos Estados Unidos e Canadá, o cabo de alimentação de CA deve ser ligado somente a uma tomada de CA de 120 V.
 - Quando ligar a uma tomada de CA fora dos Estados Unidos ou Canadá, utilize um adaptador de plugue que seja compatível com a configuração da tomada de CA.
 - Quando ligar a uma tomada que seja superior a 125 V CA, certifique-se de que o cabo seja compatível com a tensão do fornecimento de CA e a corrente nominal do adaptador CA.
 - Contate um distribuidor de peças elétricas para obter assistência ao selecionar um plugue CA compatível ou um conjunto de cabo de CA.

Este produto pode estar sujeito a interferências de rádio provocadas pelo telefone móvel durante a sua utilização. Se detectar essas interferências, afaste o telefone móvel do produto.

Características

RP-WH5000 é um sistema de auscultadores surround digital sem fio que utiliza transmissão digital de infravermelhos.

Pode-se desfrutar de múltiplos canais de som surround quando ouvindo com os auscultadores.

- Os auscultadores são compatíveis com Dolby Digital, Dolby Pro Logic II, DTS, Dolby Digital Surround EX e DTS-ES.
- Os auscultadores são compatíveis com o formato de áudio MPEG-2 AAC.
- Os auscultadores usam transmissão digital e um sistema de infravermelhos que é resistente ao ruído externo.
- Os auscultadores são carregados simplesmente colocando-os no transmissor.
- Os auscultadores têm um alcance extenso de recepção de infravermelhos de aproximadamente 8 metros (26 pés).
- O aro de cabeça possui um mecanismo auto-ajustável que elimina a necessidade de o ajustar.
- Os auscultadores têm uma função de ligação e desligação automática que liga a alimentação automaticamente ao colocá-los e a desliga ao retirá-los.
- Um único controle do volume regula ambos o volume direito e esquerdo dos auscultadores.
- Os auscultadores funcionam com pilhas recarregáveis de níquel-metal-hidreto ou pilhas secas alcalinas "LR6, AA" (não fornecido).
- A função de silenciamento elimina ruídos se os auscultadores forem usados fora do alcance efetivo.
- Se não entrar nenhum sinal de áudio por mais de aproximadamente 5 minutos, os raios infravermelhos sendo emitidos do transmissor são interrompidos automaticamente para reduzir o consumo de energia.

Precauções

Adaptador CA

Manuseie o adaptador CA cuidadosamente. O manuseio inadequado pode ser muito perigoso.

- Não o toque com as mãos molhadas.
- Não coloque objetos pesados sobre o mesmo.
- Não entorte-o forçosamente.

Conecte apenas o adaptador CA fornecido com este aparelho.

Pilhas

- As pilhas recarregáveis podem ser recarregadas cerca de 500 vezes. Se o tempo de funcionamento tornar-se extremamente curto, solicite ao representante local para trocá-las.
- Alinhe as polaridades (+ e -) devidamente quando colocando as pilhas.
- Não misture pilhas novas com pilhas usadas nem pilhas de tipos diferentes.
- Não recarregue pilhas secas convencionais.
- Não jogue no fogo, faça curto-circuito, desmonte, nem as sujeite a calor excessivo.
- Remova todas as pilhas se não for usar o aparelho por um longo período de tempo.
- Não descasque a cobertura das pilhas e não use-as se estiverem descascadas.

Manipular as pilhas incorretamente pode causar o vazamento de eletrólito, que pode danificar objetos que entrem em contato com o fluido ou pode ainda causar um incêndio. Se houver vazamento de eletrólito da pilha,

consulte o representante.

Se eletrólito entrar em contato com a pele, lave muito bem com água.

O aparelho

Localização

Evite colocar o aparelho nos seguintes localizações:

- Locais com temperatura muito alta, tal como próximo a aparelhos de aquecimento ou lugares expostos diretamente à luz solar.
- Locais com muita poeira.
- Sobre carrinhos instáveis ou superfícies inclinadas.
- Locais com vibração excessiva.
- Banheiros ou outros locais sujeitos à umidade.

Uso do aparelho

- Não derrube, bata nem submeta o transmissor e os auscultadores a qualquer tipo de impacto forte, pois pode danificá-los.
- Não exponha o aparelho à água ou qualquer outro líquido, pois pode danificá-lo.

Auscultadores

- Ouça em um volume que lhe permita ouvir alguém chamando-o e que possa responder mesmo quando usando os auscultadores num lugar com bastante barulho.
- Retire os auscultadores se tiver uma sensação incomodativa. Uma utilização constante pode provocar irritações ou outras reações alérgicas.

Cuidados ao ouvir



Escolher um equipamento de áudio de boa qualidade tal como este aparelho que acaba de adquirir é só o começo do seu prazer em ouvir música. Agora é importante considerar como maximizar a satisfação e o prazer que o aparelho oferece. O fabricante e o grupo de eletrônica do consumidor da associação das indústrias eletrônicas (Electronic Industries Association's Consumer Electronics Group) querem que você aproveite ao máximo do seu aparelho, ouvindo num nível seguro. Um nível que faz com o som saia claro e nítido sem distorções irritantes e, principalmente, sem afetar a sua audição sensível.

É recomendável evitar a exposição prolongada a ruídos excessivos.

O som pode enganar. Com o passar do tempo, o seu "nível confortável de audição" se adapta a volumes mais altos de som. Assim, o que soa "normal" pode na verdade ser alto e perigoso para a sua audição.

Proteja-se contra esse perigo regulando o seu aparelho num nível seguro ANTES que a sua audição se adapte.

Para estabelecer um nível seguro:

- Inicie com o controle VOL num ajuste baixo.
- Aumente o som devagar até que possa ouvir clara e confortavelmente e sem distorção.

Uma vez estabelecido um nível de som confortável:

- Regule o controle e deixe-o naquela posição.

Fazer isso agora o ajudará a prevenir contra problemas ou perda de audição no futuro. Afinal, queremos que você continue ouvindo para sempre.

Guia de referência dos controles

Painel frontal do transmissor

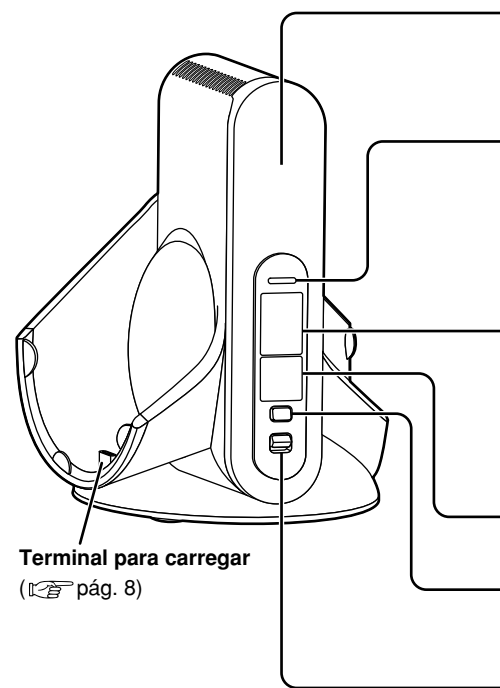

Janela de transmissão de sinais infravermelhos

Coloque o transmissor onde a janela de transmissão de sinais infravermelhos possa ser vista sem obstruções.

Lâmpada POWER/CHARGE (pág. 8)

- Acende-se em verde quando emitindo raios infravermelhos.
- Acende-se em vermelho quando os auscultadores estão sendo carregados.
- Apaga-se quando a carga estiver completa ou quando pára de emitir raios infravermelhos.

Lâmpada DECODE MODE (págs. 12 a 13) (DOLBY DIGITAL, DOLBY PRO LOGIC II, DTS, MPEG-2 AAC)

O transmissor distingue automaticamente o método de gravação dos sinais de entrada e a lâmpada DECODE MODE acende-se.

Lâmpada SURROUND (pág. 15) (MUSIC, CINEMA, VOICE)

Botão SURROUND (pág. 15)

Altera entre MUSIC, CINEMA e VOICE em SURROUND MODE.

Controle DIGITAL ANALOG (pág. 12)

Altera entre a entrada digital e analógica.

Painel traseiro do transmissor

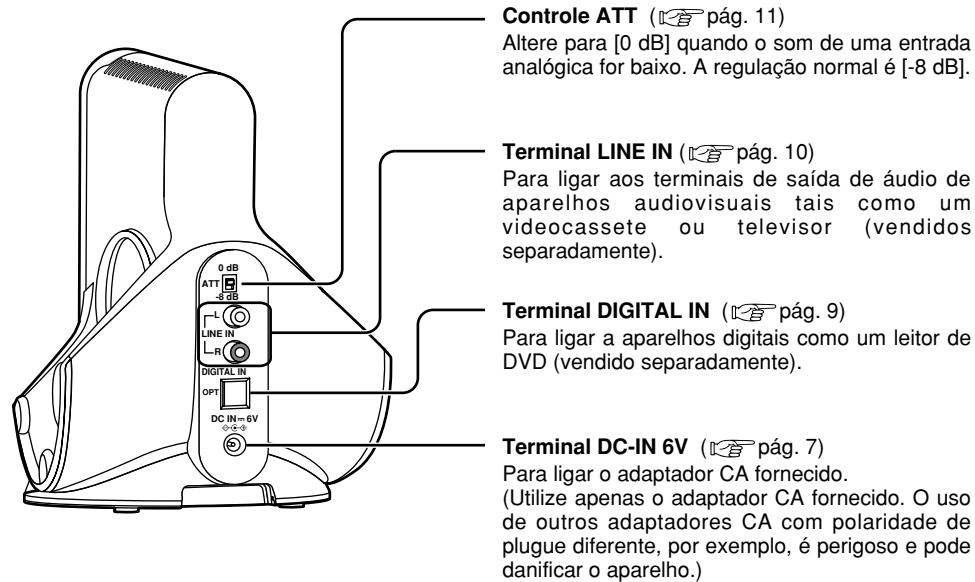

Auscultadores

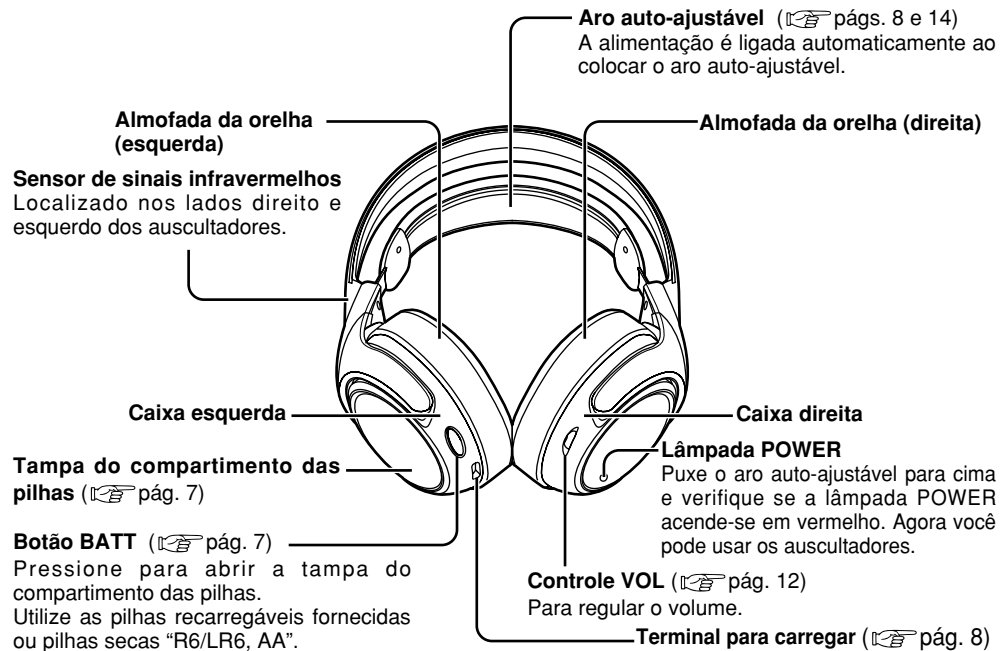

Usar pilhas recarregáveis (fornecidas)

As pilhas recarregáveis fornecidas devem ser carregadas antes de usar este aparelho.

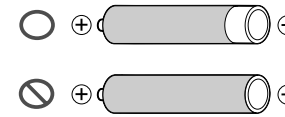

Pilhas recarregáveis de níquel-metal-hidreto
Utilize as pilhas fornecidas ou de reposição (RFKFHR162SA4).

Pilhas secas
Não é possível carregar pilhas secas.

Colocação das pilhas recarregáveis de níquel-metal-hidreto fornecidas

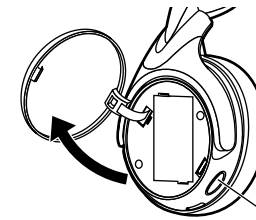

- 1 Pressione [BATT] na caixa direita. A tampa do compartimento das pilhas abrirá.**
Não retire a tampa das pilhas.

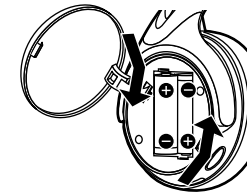

- 2 Coloque as pilhas recarregáveis de níquel-metal-hidreto fornecidas.**
 - Alinhe as polaridades \oplus e \ominus corretamente ao colocá-las.
 - Aperte a mola da polaridade \ominus para colocar. Para retirar, remova a polaridade \oplus primeiro.

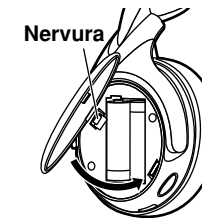

- 3 Feche a tampa do compartimento das pilhas.**
Insira a nervura no orifício e feche a tampa do compartimento das pilhas. Empurre até travar.

Carregamento

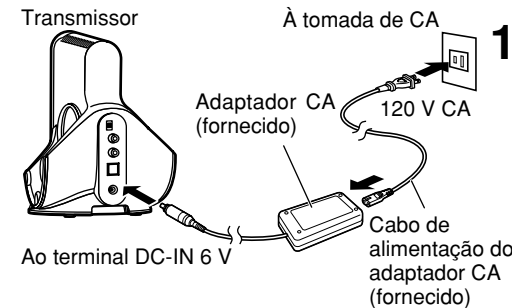

- 1 Ligue o adaptador CA (fornecido) ao transmissor.**

Preparativos para o fornecimento de energia: Auscultadores



2 Coloque os auscultadores no transmissor, verificando se os terminais para carga estão em contato.

- A lâmpada POWER/CHARGE do transmissor acende-se em vermelho.
- A lâmpada apaga-se quando as pilhas estiverem completamente carregadas. Leva mais ou menos 16 horas para carregar as pilhas fornecidas.
- Para por os auscultadores no transmissor, segure as caixas direita e esquerda em cada mão e coloque os auscultadores diretamente sobre o transmissor.

NOTA

- O transmissor é desligado automaticamente durante o carregamento.
- Desligue o adaptador CA da tomada de energia se não for usar o aparelho por um longo período de tempo. Este aparelho consome um pouco de energia (aprox. 1,3 W) se o adaptador CA estiver conectado, mesmo quando está desligado.
- Não tente carregar pilhas secas.
- Carregue as pilhas em um local com temperatura ambiente entre 0 °C e 40 °C.

Se lâmpada POWER/CHARGE não acender

Verifique se os lados direito e esquerdo dos auscultadores estão colocados corretamente nos lados direito e esquerdo do transmissor.

Verifique se os terminais para carregar dos auscultadores e do transmissor estão em contato. Ajuste-os se não estiverem em contato.

Para carregar as pilhas após usar os auscultadores

Coloque os auscultadores de volta no transmissor. A lâmpada POWER/CHARGE acende-se em vermelho. A lâmpada DECODE MODE apaga-se depois de 1 a 2 segundos e o carregamento é começado. Leva mais ou menos 16 horas para carregar as pilhas fornecidas. O temporizador interno do aparelho para de carregar quando as pilhas estiverem completamente carregadas e, portanto, deixar os auscultadores no transmissor não causa o sobrecarregamento nem danifica o aparelho.

NOTA

- Leva mais ou menos 16 horas para carregar, mesmo se as pilhas não estiverem totalmente descarregadas.
- Se retirar os auscultadores do transmissor enquanto carregando ou após terminar de carregar, levará mais ou menos 16 horas outra vez para carregar quando colocar os auscultadores no transmissor.

Tempos para carregar e de funcionamento

Tempo para carregar	Tempo de funcionamento*1
Aprox. 1 hora	Aprox. 1 hora e 15 minutos*3
Aprox. 16 horas.*2	Aprox. 20 horas*3

*1 Em saída de 1 kHz, 1 mW + 1 mW.

*2 Tempo necessário para carregar completamente quando descarregadas.

*3 O tempo de funcionamento varia dependendo da temperatura ambiente e das condições de operação.

Verificar a carga restante das pilhas

Puxe para cima o aro auto-ajustável e verifique se a lâmpada POWER na caixa direita está débil ou piscando. Isso significa que as pilhas estão descarregadas e devem ser substituídas ou carregadas.

Se o som apresentar distorção, for intermitente ou se houver ruído de fundo excessivo, deve-se trocar ou carregar as pilhas.



Vida útil das pilhas recarregáveis

Se o tempo de duração das pilhas recarregáveis de níquel-metal-hidreto fornecidas for a metade do tempo normal após recarregar, significa que as pilhas chegaram ao fim de sua vida útil. Troque-as por pilhas novas.

Usar pilhas secas (não fornecidas)

Utilize pilhas secas "R6/LR6, AA".

Colocação das pilhas nos auscultadores da mesma forma que descrito em [Colocação das pilhas recarregáveis de níquel-metal-hidreto fornecidas] (pág. 7).

Não é possível carregar as pilhas secas, mesmo que coloque os auscultadores no transmissor.

Tempos de funcionamento para pilhas secas

Tipo de pilha	Tempo de funcionamento*1
Pilha alcalina	Aprox. 34 horas*2
Pilha seca de manganês	Aprox. 12 horas*2

*1 Em saída de 1 kHz, 1 mW + 1 mW.

*2 O tempo de funcionamento varia dependendo da temperatura ambiente e das condições de operação.

Conexões

- Desligue o equipamento digital ou analógico antes de conectar.
- Depois de conectar o equipamento digital ou analógico ao transmissor, conecte o adaptador CA fornecido. (pág. 7 [Carregamento] passo 1)

Conectar equipamento digital

Utilize o cabo óptico digital fornecido para conectar o terminal DIGITAL AUDIO OUT*1 de um televisor ou leitor de DVD ao terminal DIGITAL IN*2 do transmissor.

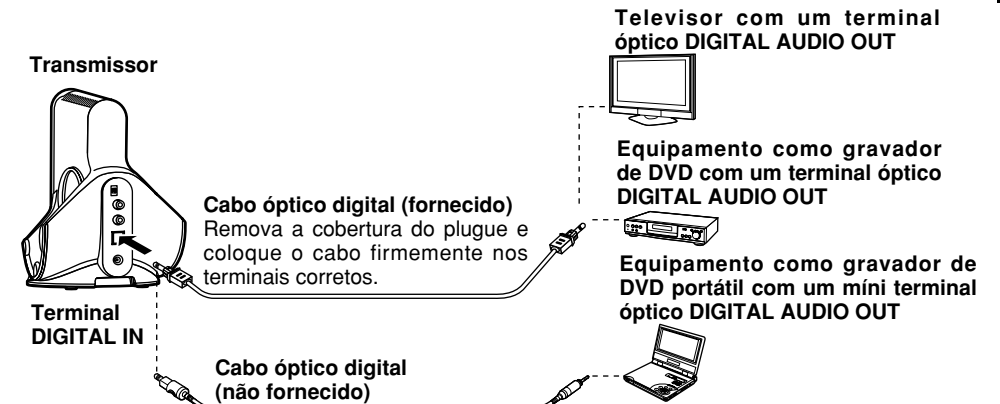

Cabo óptico digital (míni plugue óptico) (não fornecido)

Para conectar o terminal óptico DIGITAL AUDIO OUT de um leitor de CD ou leitor de DVD portátil, por exemplo, ao terminal DIGITAL IN do transmissor, utilize o cabo opcional (míni plugue a plugue angular) ou semelhante.

NOTA

*1 O funcionamento não é garantido quando conectando ao terminal óptico DIGITAL AUDIO OUT de um computador.

*2 Se o equipamento conectado for compatível somente com saída PCM, o som surround será DOLBY PRO LOGIC II.

Conexões

■ Utilizar um cabo óptico digital

- Evite que objetos caiam sobre o cabo óptico digital submetendo-o a vibração e impactos.
- Segure nos plugues e conecte ou desconecte o cabo óptico digital cuidadosamente.
- Se as extremidades do cabo óptico digital ficarem sujas ou empoeiradas, a eficiência diminui. Mantenha-as sempre limpas.
- Por motivos de segurança, afixe as coberturas dos plugues e não entorte o cabo óptico digital demais.

O raio mínimo de curvatura do cabo óptico digital é 25 mm.

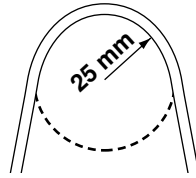

■ Tipos de som

- É necessário um leitor de DVD compatível com DTS para reproduzir DVDs gravados com sistema DTS. (Consulte o manual de instruções do seu leitor de DVD para maiores detalhes.)
- Pode ser que ouça ruídos emitidos durante funções tais como avanço ou retrocesso rápido com um DVD de formato DTS. Isso não quer dizer que há problemas com o aparelho.
- Se selecionar [OFF] para a configuração digital do DTS do leitor de DVD, não será possível ouvir o som mesmo que selecionar saída DTS no menu DVD.
- Se ligar o leitor de DVD e este aparelho através de conexão analógica, pode acontecer de não ouvir o som. Se isso ocorrer, mude para conexão digital.

Conectar equipamento analógico

Para conectar os terminais AUDIO OUT de um videocassete, televisor, etc. à tomada LINE IN (L/R) do transmissor, utilize um cabo de áudio.

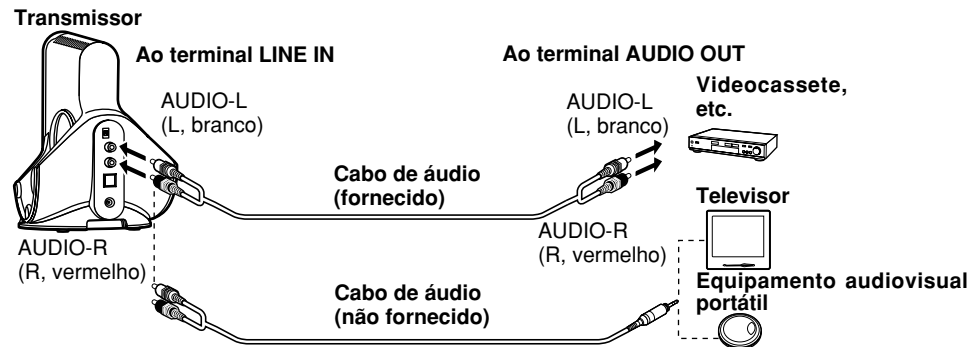

Cabo de áudio (não fornecido) (míni plugue de pino)

Utilize o cabo de áudio (míni plugue estéreo ao plugue de 2 pinos) ou semelhante para conectar o terminal LINE IN do transmissor à míni tomada estéreo para auscultadores ao televisor ou a outro equipamento audiovisual portátil. Se o nível de saída do televisor ou equipamento audiovisual portátil estiver regulado para baixo, pode ser que ouça ruídos indesejados. Regule o volume de forma que não haja distorção do som.

■ Controle ATT

Se o som for baixo com conexão analógica, coloque o controle ATT (atenuador), localizado no painel traseiro do transmissor, na posição [0 dB].

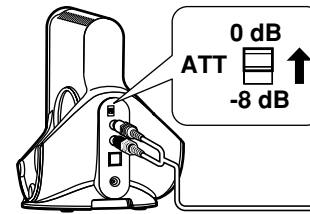

Posição	Fonte
0 dB	Aparelhos com nível baixo de saída, como televisores e equipamentos portáteis.
-8 dB	Outros aparelhos (configuração de fábrica)

NOTA

- Reduza o volume antes de alterar o controle ATT.
- Se ocorrer distorção do som da entrada analógica (pode haver ruído também), mude o controle ATT para a posição [-8 dB].

Posicionamento do transmissor e dos auscultadores

Este aparelho utiliza raios infravermelhos e, portanto, utilize os auscultadores onde possa ver o transmissor. A distância de alcance aproximada dos raios infravermelhos entre o transmissor (janela de transmissão de sinais infravermelhos) e os auscultadores (sensor de sinais infravermelhos) é mostrada abaixo. Utilize os auscultadores dentro dessas distâncias.

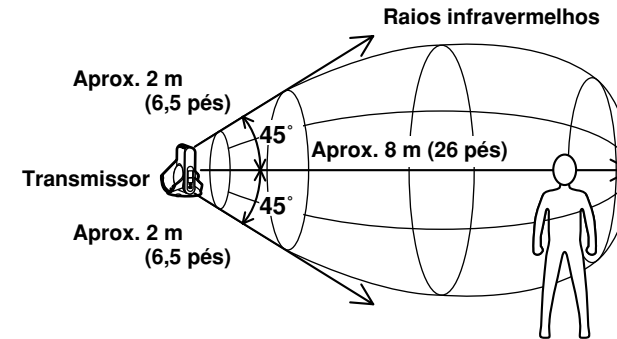

NOTA

- Os raios infravermelhos não passam por paredes, vidros, etc.
- Se usar os auscultadores nos limites extremos das distâncias acima, haverá um aumento de estática. Também pode ocorrer estática se houver qualquer obstáculo entre o transmissor e os auscultadores. Isso ocorre devido aos raios infravermelhos e não significa que há problemas com o aparelho.
- Não cubra a janela de transmissão de sinais infravermelhos com as mãos ou cabelos.
- O posicionamento e a localização onde o transmissor é usado afeta o que é ouvido através dos auscultadores. Coloque o transmissor num local onde seja fácil de ouvir o som vindo dos auscultadores.
- Não exponha o transmissor ou os auscultadores à luz solar direta. Isso pode causar interrupção do som.
- Não exponha o transmissor ou os auscultadores à luz do monitor de plasma. Se ocorrer estática, afaste o transmissor e os auscultadores pelo menos 1 m (3,3 pés) do monitor de plasma.
- Usar mais de um transmissor ao mesmo tempo pode causar interferência.

Usar o transmissor e os auscultadores

Antes de usar o transmissor, leia [Conexões] (ícone págs. 9-11) e certifique-se de conectá-lo corretamente.

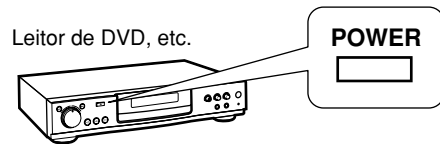

1 Ligue o aparelho conectado ao transmissor.

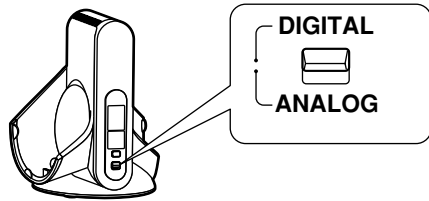

2 Selecione [DIGITAL/ANALOG].
DIGITAL :Para ouvir o som do equipamento conectado ao terminal DIGITAL IN do transmissor.

ANALOG :Para ouvir o som do equipamento conectado ao terminal LINE IN do transmissor.

NOTA
• No caso de fontes sonoras duplas (MAIN/SUB), selecione o som desejado no leitor ou televisor conectado através do terminal LINE IN.

3 Retire os auscultadores do transmissor.
O transmissor é automaticamente ligado e a janela de transmissão do sinal infravermelho acende-se. A lâmpada DECODE MODE e a lâmpada SURROUND se acendem depois de uns 5 segundos para indicar o sinal de áudio sendo recebido do equipamento audiovisual conectado e o modo selecionado por meio do botão SURROUND.

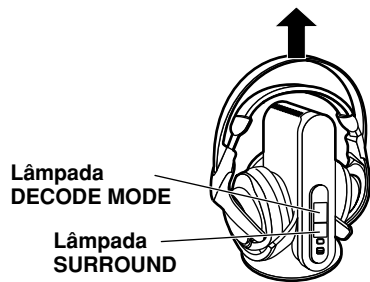

4 Reduza o volume dos auscultadores e coloque-os para usar.

A lâmpada POWER na caixa direita acende-se em vermelho e o aparelho é ligado automaticamente. Confirme a posição dos auscultadores tal que a caixa direita (R) fique sobre o ouvido direito e a caixa esquerda (L) sobre o ouvido esquerdo. Coloque, então, os auscultadores na cabeça. Isso fará com que a função de ligação/desligação automática funcione corretamente.

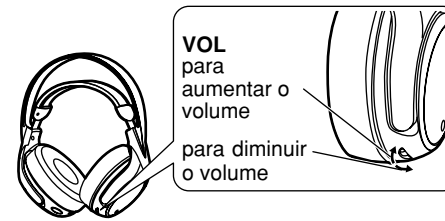
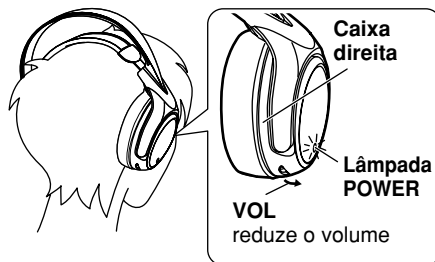

5 Inicie a reprodução no equipamento selecionado no passo 2.

6 Regule o volume com o controle VOL.

NOTA
• Quando assistindo filmes, lembre-se de não aumentar o volume demais durante cenas silenciadas. O filme pode passar para uma cena de sons muito altos de repente, o que poderia prejudicar a sua audição.
• Se desconectar o adaptador CA do transmissor antes de tirar os auscultadores pode gerar estática.
• Ao regular o volume, tenha cuidado para não cobrir o sensor de sinal infravermelhos com a mão. Isso pode ativar a função de silenciamento e impossibilitar a regulação do volume.

Tempo necessário para mudança de modos
O tempo real necessário para que o aparelho mude para um modo específico, após selecionar com o interruptor deslizante do transmissor, varia de acordo com cada modo. Isso é devido aos diferentes sistemas internos sendo utilizados para alterar os modos.

Se não ouvir nenhum som dos auscultadores (função de silenciamento)
Se usar os auscultadores além da distância de alcance dos raios infravermelhos ou se os raios infravermelhos forem obstruídos, a recepção diminui a função de silenciamento é ativada. Não se ouvirá nenhum som dos auscultadores. Se isso ocorrer, aproxime-se ao transmissor. A função de silenciamento será desativada automaticamente quando receber os raios infravermelhos.

Lâmpada DECODE MODE
O transmissor distingue automaticamente o método de gravação do sinal de entrada e a lâmpada acende-se como indicado abaixo. Para mudar para DOLBY DIGITAL/DTS, etc., faça a mudança no equipamento conectado, como no leitor de DVD.
• DOLBY DIGITAL: Sinais gravados em formato DOLBY DIGITAL.
• DOLBY PRO LOGIC II : Sinais de entrada analógica, sinais de entrada digital (sinais PCM de 2 canais) e sinais DOLBY DIGITAL de 2 canais são tratados como DOLBY PRO LOGIC II . (Selecione [OFF] no modo SURROUND (ícone pág. 15) para interromper esse processo.)
• DTS: Sinais gravados em formato DTS.
• MPEG-2 AAC: Um dos formatos de compressão de áudio definidos pelo standard MPEG-2. A codificação avançada de áudio é utilizada para o som em televisores digitais.

NOTA
• Se selecionar qualquer função diferente de [PLAY], tal como avanço ou retrocesso rápido no equipamento conectado usando o terminal DIGITAL IN, a lâmpada DECODE pode não acender devidamente. No entanto, se selecionar [PLAY], ela acenderá corretamente.

Usar o transmissor e os auscultadores

■ Ao tirar os auscultadores, eles se desligam automaticamente (função de ligação/desligação automática).

Não puxe o aro auto-ajustável se não estiver usando os auscultadores, pois a função de ligação/desligação automática pode ser ativada e ligar os auscultadores de novo, gastando a carga das pilhas.

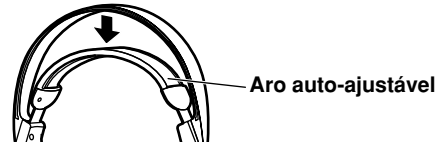

■ Se o transmissor não receber nenhum sinal de áudio por mais de 5 minutos (aproximadamente)

Os raios infravermelhos sendo emitidos pelo transmissor são interrompidos automaticamente e a lâmpada POWER/CHARGE se apaga. Os raios infravermelhos começam a ser emitidos outra vez se receber um sinal de áudio. Se o áudio recebido (somente analógico) continua a ser muito baixo por mais de 5 minutos aproximadamente, os raios infravermelhos sendo emitidos pelo transmissor podem ser interrompidos. Se isso ocorrer, aumente o nível do volume do equipamento conectado e diminua o nível de volume dos auscultadores.

Se um sinal de ruído entrar pelo terminal LINE IN do equipamento conectado, a saída de raios infravermelhos pode ser interrompida.

NOTA

- O brilho da janela de transmissão do sinal infravermelho pode ser inconstante. Contudo, isso não afeta a distância de alcance dos raios infravermelhos, por exemplo.
- Utilize os auscultadores dentro da distância de alcance dos raios infravermelhos (ícone pág. 11 [Posicionamento do transmissor e dos auscultadores]).
- A localização real do som pode ser difícil de ser reconhecida apenas através de fontes sonoras tal como CDs de música.
- Este aparelho simula o HRTF* de uma pessoa média. No entanto, as diferenças individuais no HRTF do ser humano significa que o efeito desse sistema será diferente para cada indivíduo.
- *A abreviação de Head Related Transfer Function (função de transferência relativa à cabeça).

Selecionar o campo surround

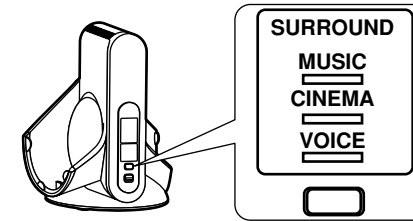

Mantenha pressionado [SURROUND] para selecionar o modo surround desejado.

Mantenha pressionado

➔ OFF ➔ MUSIC ➔ CINEMA ➔ VOICE]

- A lâmpada SURROUND do modo selecionado acende-se.
- Se apagar se selecionar [OFF].

Modo surround	Modo surround e fonte de entrada apropriada
OFF	Para reprodução normal de auscultadores.
MUSIC	Quando reproduzindo fontes musicais para acústica intensificada.
CINEMA	Quando reproduzindo fontes cinematográficas para um maior impacto sonoro. Cria a sensação de ser praticamente parte da cena.
VOICE	Quando reproduzindo fontes esportivas. Reproduz o sensação de estar num estádio dentro de uma cena esportiva animada enquanto facilita ouvir as palavras do comentarista.

NOTA

- O volume pode variar quando alterando entre os modos surround, dependendo do sinal de entrada.
- Não há efeito surround quando reproduz uma fonte monofônica.

Guia para solução de problemas

Antes de solicitar assistência técnica, verifique os pontos abaixo. Se tiver dúvidas sobre alguns dos pontos de verificação ou se as soluções oferecidas na tabela não resolverem o problema, consulte "Informações sobre o produto" na página 19.

Leve os auscultadores e o transmissor ao representante.

Problema	Causa provável e solução sugerida
Não ouve-se o som. O som é muito baixo.	<ul style="list-style-type: none"> ➔ Verifique se o adaptador CA está conectado ao transmissor (☞ pág. 7). ➔ Verifique se o transmissor e o equipamento audiovisual estão conectados (☞ págs. 9 a 11). ➔ Ligue o equipamento audiovisual conectado ao transmissor e inicie a reprodução (☞ págs. 12 a 13). Verifique se a lâmpada POWER/CHARGE acende-se em verde (☞ pág. 5). ➔ Verifique se o controle DIGITAL ANALOG do transmissor está regulado corretamente no equipamento conectado (☞ pág. 12). ➔ Mude o controle ATT do transmissor para "0 dB" (☞ pág. 11). ➔ Se o transmissor estiver conectado à tomada dos auscultadores, aumente o volume do equipamento conectado. (☞ pág. 10). ➔ Aumente o volume dos auscultadores (☞ pág. 13). ➔ A função de silenciamento está ativada (☞ pág. 13). <ul style="list-style-type: none"> • Verifique se não há obstáculos entre o transmissor e os auscultadores. • Utilize os auscultadores perto do transmissor. • Mude a posição e o ângulo do transmissor. ➔ Se houver um monitor plasma perto do aparelho, afaste o aparelho pelo menos 1 m (3,3 pés) do monitor plasma (☞ pág. 11). ➔ A lâmpada POWER dos auscultadores escurece, pisca ou se apaga (☞ pág. 8). <ul style="list-style-type: none"> • As pilhas recarregáveis estão esgotadas. Recarregue-as ou troque as pilhas secas por novas. Se a lâmpada POWER continuar desligada, leve o aparelho ao seu representante. ➔ Você está reproduzindo uma faixa de áudio DTS num leitor de DVD incompatível com DTS (☞ pág. 10). <ul style="list-style-type: none"> • Utilize um leitor de DVD compatível com DTS ou selecione uma faixa PCM ou Dolby Digital. ➔ Você está reproduzindo um DVD gravado em áudio DTS num leitor de DVD (inclusive máquinas de jogos) com a saída digital DTS do leitor de DVD ajustada em "OFF" (☞ pág. 10). <ul style="list-style-type: none"> • Ajuste a saída digital DTS do leitor de DVD em "ON". ➔ Você está reproduzindo um DVD gravado em áudio DTS num leitor de DVD (inclusive máquinas de jogos) ligado a esse aparelho com conexão analógica (☞ pág. 10). <ul style="list-style-type: none"> • Mude para conexão digital. (O leitor de DVD não reproduz som analógico.)

Problema	Causa provável e solução sugerida
Ouve-se som com distorção, intermitente ou com ruído de fundo excessivo.	<ul style="list-style-type: none"> ➔ A lâmpada POWER dos auscultadores escurece, pisca ou se apaga. Ouve-se som com distorção, intermitente ou com ruído de fundo excessivo (☞ pág. 8). <ul style="list-style-type: none"> • As pilhas recarregáveis estão esgotadas. Recarregue-as ou troque as pilhas secas por novas. Se a lâmpada POWER continuar desligada, leve o aparelho ao seu representante. ➔ Mude o controle ATT do transmissor para "-8dB" (☞ pág. 11). ➔ Se o transmissor estiver conectado à tomada dos auscultadores, diminua o volume do equipamento conectado (☞ pág. 10). ➔ Ajuste o botão SURROUND do transmissor em "CINEMA", "MUSIC" ou "VOICE" para reproduzir uma fonte DTS. ➔ Utilize os auscultadores perto do transmissor (☞ pág. 11). (À medida que afastar-se do transmissor, haverá mais ruído. Isso é natural em comunicação através de raios infravermelhos e não significa que há problemas com o aparelho.) ➔ Verifique se não há obstáculos entre o transmissor e os auscultadores (☞ pág. 11). ➔ Verifique se a janela de transmissão de sinais infravermelhos não está coberta por sua mão ou cabelos (☞ pág. 11). ➔ Se usar o transmissor ou os auscultadores próximo a uma janela exposta à luz solar direta, feche a cortina ou a veneziana para bloquear a luz solar. Não utilize o transmissor ou os auscultadores sob a luz solar direta (☞ pág. 11). ➔ Mude a posição e o ângulo do transmissor (☞ pág. 11). ➔ Se tiver outro transmissor, verifique se mais de um transmissor está sendo usado ao mesmo tempo (☞ pág. 11). <ul style="list-style-type: none"> • Desligue o outro transmissor ou coloque-o fora da distância de alcance do transmissor do aparelho. ➔ Se houver um monitor plasma perto do aparelho, afaste o aparelho pelo menos 1 m (3,3 pés) do monitor plasma (☞ pág. 11).
Não há efeito surround.	<ul style="list-style-type: none"> ➔ Ajuste o botão SURROUND do transmissor em "CINEMA", "MUSIC" ou "VOICE" (☞ pág. 15). ➔ O sinal de áudio de entrada não é multicanal. Não há efeito surround quando reproduz uma fonte monofônica (☞ pág. 15).
A lâmpada DOLBY DIGITAL não acende.	<ul style="list-style-type: none"> ➔ O ajuste da saída de áudio digital no leitor de DVD (inclusive máquinas de jogos) é "PCM". Selecione "Dolby Digital/PCM" ou "Dolby Digital" se o leitor de DVD possui um decodificador interno Dolby Digital. ➔ Você está reproduzindo um sinal que não foi gravado no formato DOLBY DIGITAL. ➔ O capítulo sendo reproduzido não está em de formato DOLBY DIGITAL.

Guia para solução de problemas

Problema	Causa provável e solução sugerida
A lâmpada DOLBY PRO LOGIC II não se acende.	<ul style="list-style-type: none"> ➔ O botão SURROUND do transmissor está em "OFF" (ícone pág. 13). ➔ O aparelho não está recebendo sinais de entrada analógica, sinais de entrada digital (PCM) ou sinais de 2 canais Dolby Digital.
A lâmpada DOLBY PRO LOGIC II acende.	<ul style="list-style-type: none"> ➔ O aparelho está recebendo sinais de entrada analógica, sinais de entrada digital (PCM) ou sinais de 2 canais Dolby Digital.
A lâmpada DTS não acende.	<ul style="list-style-type: none"> ➔ O ajuste da saída digital DTS do leitor de DVD está em "OFF" (ícone pág. 10). <ul style="list-style-type: none"> • Ajuste a saída digital DTS do leitor de DVD em "ON". ➔ Você está reproduzindo um sinal que não foi gravado em formato DTS. ➔ O capítulo sendo reproduzido não está em formato DTS. ➔ O leitor de DVD não é compatível com DTS (ícone pág. 10). <ul style="list-style-type: none"> • Utilize um leitor de DVD compatível com DTS.
Não é possível carregar as pilhas.	<ul style="list-style-type: none"> ➔ A lâmpada POWER/CHARGE do transmissor não está acesa (ícone pág. 8). <ul style="list-style-type: none"> • Verifique se os auscultadores estão colocados corretamente no transmissor. ➔ Estão colocadas pilhas secas (ícone pág. 9). <ul style="list-style-type: none"> • Coloque as pilhas recarregáveis de níquel-metal-hidreto fornecidas. ➔ Estão colocadas pilhas recarregáveis de níquel-metal-hidreto diferentes das fornecidas. <ul style="list-style-type: none"> • Coloque as pilhas recarregáveis de níquel-metal-hidreto fornecidas ou pilhas recarregáveis de níquel-metal-hidreto com o mesmo número de produto (ícone pág. 7).
A emissão de raios infravermelhos não pára.	<ul style="list-style-type: none"> ➔ Um sinal de ruído está sendo recebido pelo equipamento conectado. <ul style="list-style-type: none"> • Apague o equipamento conectado.

Manutenção

Utilize um pano macio e seco para limpar o aparelho.

- Nunca utilize álcool, diluente ou benzina para limpar o aparelho.
- Antes de usar panos quimicamente tratados, leia cuidadosamente as instruções que os acompanham.

Assistência técnica ao produto

Não tente retirar a(s) tampa(s) ou reparar o aparelho. A assistência só deve ser efectuada por pessoal qualificado.

Informações sobre o produto

Para obter assistência, informações ou ajuda sobre a utilização do produto, consulte a lista de centros de assistência.

Especificações

Transmissor (RP-WH5000T)

Função de decodificador

Dolby Digital
Dolby Pro Logic II
DTS
MPEG-2 AAC

Função surround

OFF
CINEMA
MUSIC
VOICE

Sistema de modulação

Transmissão digital de infravermelhos

Frequência de transmissão

3,75 MHz

Distância de transmissão

8 m (26 pés) (aprox.)

Resposta de frequência

18 Hz - 22.000 Hz

Fator de distorção

Menos de 0,1% (1 kHz)

Entrada de áudio

1 entrada digital óptica (tipo TOS Link)
1 entrada analógica (tipo RCA, esquerda/direita)

Fornecimento de alimentação

6 V CC (usando o adaptador CA, fornecido)

Dimensões (L x A x P)

147 mm x 197 mm x 147 mm
(5-13/16 pol. x 7-3/4 pol. x 5-13/16 pol.)

Peso

334 g (11,8 onças) (aprox.)

Auscultadores (RP-WH5000H)

Resposta de frequência

18 Hz - 22.000 Hz

Fornecimento de alimentação

Pilhas recarregáveis de níquel-metal-hidreto fornecidas ou pilhas à venda no mercado (tamanho AA)

Peso

312 g (11,0 onças) (aprox.) com as pilhas recarregáveis de níquel-metal-hidreto fornecidas

Adaptador CA (RFX5176)

Entrada

110 - 240 V CA, 50/60 Hz

Saída

6 V CC, 1 A

Consumo de potência

10 W

Consumo de potência do adaptador CA no modo de espera

(quando conectado ao transmissor)

aprox. 1,3 W

NOTA

As características estão sujeitas a alteração sem aviso prévio.

Os valores do peso e as dimensões são aproximados.

THE FOLLOWING APPLIES ONLY IN THE U.S.A.

CAUTION:

This equipment has been tested and found to comply with the limits for a Class B digital device, pursuant to Part 15 of the FCC Rules. These limits are designed to provide reasonable protection against harmful interference in a residential installation. This equipment generates, uses and can radiate radio frequency energy and, if not installed and used in accordance with the instructions, may cause harmful interference to radio communications. However, there is no guarantee that interference will not occur in a particular installation. If this equipment does cause harmful interference to radio or television reception, which can be determined by turning the equipment off and on, the user is encouraged to try to correct the interference by one or more of the following measures:

- Reorient or relocate the receiving antenna.
- Increase the separation between the equipment and receiver.
- Connect the equipment into an outlet on a circuit different from that to which the receiver is connected.
- Consult the dealer or an experienced radio/TV technician for help.

Any unauthorized changes or modifications to this equipment would void the user's authority to operate this device.

This device complies with Part 15 of the FCC Rules. Operation is subject to the following two conditions: (1) This device may not cause harmful interference, and (2) this device must accept any interference received, including interference that may cause undesired operation.

Panasonic Consumer Electronics Company, Division of
Panasonic Corporation of North America
One Panasonic Way Secaucus, New Jersey 07094

FOR U.S.A.

Panasonic Puerto Rico, Inc.
Ave. 65 de Infantería, Km. 9.5, San Gabriel Industrial Park,
Carolina, Puerto Rico 00985

Panasonic / Technics Accessory Limited Warranty

Limited Warranty Coverage

If your product does not work properly because of a defect in materials or workmanship, Panasonic Consumer Electronics Company or Panasonic Puerto Rico, Inc. (collectively referred to as "the warrantor") will, for the length of the period as follows, which starts with the date of original purchase ("warranty period"), replace it with a new or a refurbished product.

Product	Parts	Service
Headphones, Earphones, Microphone, Speaker System, Cable, Slip-Mat	Ninety (90) days	Carry-in or Mail-in

During the "Parts" warranty period, there will be no charge for parts. You must carry-in or mail-in your product, during the warranty period. If non-rechargeable batteries are included, they are not warranted. This warranty only applies to products purchased and serviced in U.S.A. or Puerto Rico. This warranty is extended only to the original purchaser of a new product which was not sold "as is". A purchase receipt or other proof of the original purchase date is required for warranty service.

For assistance in U.S.A., please visit our Web Site at: <http://www.pasc.panasonic.com> or send your request by E-mail to: npcparts@us.panasonic.com You may also contact us directly at: 1-800-332-5368 (Phone) or 1-800-237-9080 (Fax) (Monday - Friday 9 am - 8 pm, EST). **Panasonic Services Company:** 20421 84th Avenue South, Kent, WA 98032 (For hearing or speech impaired TTY users, TTY: 1-866-605-1277)

For assistance in Puerto Rico, please contact at: (787) 750-4300 (Phone) or (787) 768-2910 (Fax) **Panasonic Puerto Rico, Inc.**

Limited Warranty limits And Exclusions

The warranty ONLY COVERS failures due to defects in materials or workmanship, and DOES NOT COVER normal wear and tear or cosmetic damage. The warranty ALSO DOES NOT COVER damages which occurred in shipment, or failures which are caused by products not supplied by the

warrantor, or failures which result from accidents, misuse, abuse, neglect, mishandling, misapplication, alteration, faulty installation, set-up adjustments, misadjustment of consumer controls, improper maintenance, power line surge, lightning damage, modification, rental use of the product, serviced by anyone other than a Factory ServiCenter or other Authorized Seviceor, or damage that is attributable to acts of Gods.

THERE ARE NO EXPRESS WARRANTIES EXCEPT AS LISTED UNDER "LIMITED WARRANTY COVERAGE". THE WARRANTOR IS NOT LIABLE FOR INCIDENTAL OR CONSEQUENTIAL DAMAGES RESULTING FROM THE USE OF THIS PRODUCT, OR ARISING OUT OF ANY BREACH OF THIS WARRANTY, INCLUDING WITHOUT LIMITATION, LOSS OF GOODWILL, PROFITS OR REVENUE, LOSS OF USE OF THIS PRODUCT OR ANY ASSOCIATED EQUIPMENT, COST OF SUBSTITUTE EQUIPMENT, DOWNTIME COSTS, OR CLAIMS OF ANY PARTY DEALING WITH BUYER FOR SUCH DAMAGES. (As examples, this excludes damages for lost time, cost of having someone remove or re-install an installed unit if applicable, travel to and from the servicer. The items listed are not exclusive, but are for illustration only.) **ALL EXPRESS AND IMPLIED WARRANTIES, INCLUDING THE WARRANTIES OF MERCHANTABILITY, ARE LIMITED TO THE PERIOD OF THE LIMITED WARRANTY.**

Some states do not allow the exclusions or limitations of incidental or consequential damages, or limitations on how long an implied warranty lasts, so the exclusions may not apply to you.

This warranty gives you specific legal rights and you may also have others rights which vary from state to state. If a problem with this product develops during or after the warranty period, you may contact your dealer or ServiCenter. If the problem is not handled to your satisfaction, then write to the warrantor's Consumer Affairs Department at the address listed for the warrantor.

PARTS AND SERVICE WHICH ARE NOT COVERED BY THIS LIMITED WARRANTY ARE YOUR RESPONSIBILITY.

AVC200412

Panasonic Consumer Electronics Company,
Division of Panasonic Corporation of North America
One Panasonic Way Secaucus,
New Jersey 07094
<http://www.panasonic.com>

Matsushita Electric Industrial Co., Ltd.
Corporate Management Division for the Americas
Sales Office for North America

Tokyo Panasonic Sales Section
32nd Floor, World Trade Center 4-1, Hamamatsu-cho, 2-Chome, Minato-Ku, Tokyo 105-6132, Japan

© 2005 Matsushita Electric Industrial Co., Ltd.
Printed in China/Impreso en China/Impresso em China

Panasonic Puerto Rico, Inc.
Ave. 65 de Infantería, Km. 9.5
San Gabriel Industrial Park, Carolina,
Puerto Rico 00985

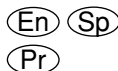

RQT8164-P

M0205TK0

Download from www.Somanuals.com. All Manuals Search And Download.

Free Manuals Download Website

<http://myh66.com>

<http://usermanuals.us>

<http://www.somanuals.com>

<http://www.4manuals.cc>

<http://www.manual-lib.com>

<http://www.404manual.com>

<http://www.luxmanual.com>

<http://aubethermostatmanual.com>

Golf course search by state

<http://golfingnear.com>

Email search by domain

<http://emailbydomain.com>

Auto manuals search

<http://auto.somanuals.com>

TV manuals search

<http://tv.somanuals.com>