

Panasonic®

Color Television Operating Instructions

Televisor a color Instrucciones de Operación

Télé-couleur Manuel d'utilisation

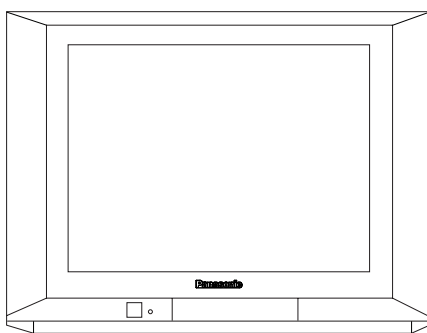



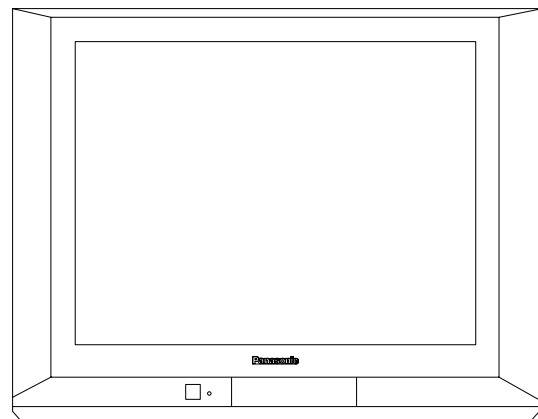

CT-20SL15



**CT-27SC15
CT-27SL15**

TQB2AA0561 50301
PRINTED IN THAILAND
IMPRESO EN TAILANDIA
IMPRIMÉ EN THAÏLANDE

	<p>WARNING</p> <p>RISK OF ELECTRIC SHOCK</p> <p>DO NOT OPEN</p>			<p>The lightning flash with arrow head within a triangle is intended to tell the user that parts inside the product are a risk of electric shock to persons.</p>
<p>WARNING: TO REDUCE THE RISK OF ELECTRIC SHOCK DO NOT REMOVE COVER OR BACK. NO USER-SERVICEABLE PARTS INSIDE. REFER SERVICING TO QUALIFIED SERVICE PERSONNEL.</p>				<p>The exclamation point within a triangle is intended to tell the user that important operating and servicing instructions are in the papers with the appliance.</p>

	<p>The Class II insulation symbol (square within a square) indicates that this product has been evaluated and tested to comply with Class II insulation requirements.</p>
---	---

WARNING: TO REDUCE THE RISK OF FIRE OR ELECTRIC SHOCK, DO NOT EXPOSE THIS APPARATUS TO RAIN OR MOISTURE AND OBJECTS FILLED WITH LIQUIDS, SUCH AS VASES, SHOULD NOT BE PLACED ON THIS APPARATUS.

IMPORTANT SAFETY INSTRUCTIONS

1. Read these instructions.
2. Keep these instructions.
3. Heed all warnings.
4. Follow all instructions.
5. Do not use this apparatus near water.
6. Clean only with dry cloth.
7. Do not block any ventilation openings. Install in accordance with the manufacturer's instructions.
8. Do not install near any heat sources such as radiators, heat registers, stoves, or other apparatus (including amplifiers) that produce heat.
9. Do not defeat the safety purpose of the polarized or grounding type plug. A polarized plug has two blades with one wider than the other. A grounding type plug has two blades and a third grounding prong. The wide blade or the third prong are provided for your safety. If the provided plug does not fit into your outlet, consult an electrician for replacement of the obsolete outlet.
10. Protect the power cord from being walked on or pinched particularly at plugs, convenience receptacles, and the point where they exit from the apparatus.
11. Only use attachments/accessories specified by the manufacturer.
12. Use only with the cart, stand, tripod, bracket or table specified by the manufacturer, or sold with the apparatus. When a cart is used, use caution when moving the cart/apparatus combination to avoid injury from tip-over.
13. Unplug this apparatus during lightning storms or when unused for long periods of time.
14. Refer all servicing to qualified service personnel. Servicing is required when the apparatus has been damaged in any way, such as power-supply cord or plug is damaged, liquid has been spilled or objects have fallen into the apparatus, the apparatus has been exposed to rain or moisture, does not operate normally, or has been dropped.



Read these instructions completely before operating television.

Contents are subject to change without notice or obligation.

Copyright 2005 by Panasonic Corporation of North America. All rights reserved.

Unauthorized copying and distribution is a violation of law.

Important Information

FCC CAUTION: ANY CHANGES OR MODIFICATIONS TO THIS TV RECEIVER NOT EXPRESSLY APPROVED BY PANASONIC CORPORATION OF NORTH AMERICA COULD CAUSE HARMFUL INTERFERENCE, WHICH WOULD VOID THE USER'S AUTHORITY TO OPERATE THIS EQUIPMENT.

ENVIRONMENTAL NOTICE: THIS PRODUCT UTILIZES CATHODE RAY TUBES (CRT) AND OTHER COMPONENTS THAT CONTAIN LEAD. DISPOSAL OF THESE MATERIALS MAY BE REGULATED IN YOUR COMMUNITY DUE TO ENVIRONMENTAL CONSIDERATIONS. FOR DISPOSAL OR RECYCLING INFORMATION PLEASE CONTACT YOUR LOCAL AUTHORITIES, OR THE ELECTRONICS INDUSTRIES ALLIANCE: <[HTTP://WWW.EIAE.ORG](http://www.eiae.org).>

Important Information Regarding The Use Of Video Games, Computers, Or Other Fixed Image Displays

WARNING: The marking or retained image on the picture tube resulting from viewing fixed image is not an operating defect and as such is not covered by Warranty.

This television is designed to display constantly moving images on the screen. Continuous viewing of stationary images such as letterbox pictures on standard screen TVs (with top/bottom bars), nonexpanded standard (4:3) pictures on wide screen TVs (with side bars shown on each side of an image), stock market report bars (ticker running at the bottom of the screen), video game patterns, fixed scoreboards, bright station logos, on-line (Internet) or repetitive computer style patterns should be limited.

The extended use of fixed image program material can cause permanent picture tube damage, shown as a "shadow image" viewable on normal programs. This type of irreversible picture tube deterioration can be limited by performing the following steps:

- Do not display the fixed image for extended periods of time.
- Turn the power off when not in use.

WARNING: KEEP UNNEEDED PARTS AND OTHER OBJECTS OUT OF THE REACH OF SMALL CHILDREN. THESE OBJECTS CAN BE ACCIDENTALLY SWALLOWED. ALSO, BE CAREFUL ABOUT PACKAGING MATERIALS AND PLASTIC SHEET.

Table of Contents

Congratulations	3	Remote Control Operation	7
Customer Record	3	Operating Components with Remote Control	8
Care and Cleaning	3	Programming the Remote Control	9
Specifications	3	Programming Without A Code	9
Feature Chart	3	Component Codes	9
Installation	4	Icon Menu Navigation	11
Television Location	4	Icon Menu Operation	12
Optional Cable Connections	4	SET UP	12
AC Power Supply Cord	4	PICTURE	13
Cable / Antenna Connection	4	TIMER	13
Remote Control Battery Installation	4	AUDIO	13
Initial Setup Menu	5	LOCK	14
Optional Equipment Connections	6	V-Chip Menu Operation	15
VCR Connection	6	Troubleshooting Chart	18
Front Control Panel	6	Index	19
Cable Box Connection	6		
Digital TV - Set-Top Box (DTV-STB) or DVD Player Connection	6		

ENGLISH

Note: The warranty and service center information is located in the back of this manual.

Congratulations

Your new TV Monitor/Receiver features a solid state chassis that is designed to give you many years of enjoyment. It was thoroughly tested and tuned at the factory for best performance.

Customer Record

The model and serial number of this product are located on the back of the TV. You should note the model and serial number in the space provided and retain as a permanent record of your purchase. This will aid in identification in the event of theft or loss. Product registration for U.S. customers is available at: www.prodreg.com/panasonic.

Model

Number

Serial

Number

Care and Cleaning

Screen (Turn TV Off)

- Use a mild soap solution or window cleaner and a clean cloth.
- DO NOT USE ABRASIVE CLEANERS.
- Avoid excessive moisture and wipe dry.

Warning: Do not spray any type of cleaning fluid directly on the screen.

Cabinet and Remote Control

- For cabinets and remote control, use a soft cloth dampened with water or a mild detergent solution.
- Avoid excessive moisture and wipe dry.
- Do not use benzene, thinner or other petroleum based products.

Specifications

Specifications are subject to change without notice or obligation.

Power Source	
CT-20SL15 (1.1A)	120V AC, 60Hz
CT-27SC15/U (1.5A)	
CT-27SL15/U (1.5A)	
Channel Capability - 181	VHF-12; UHF-56; Cable-113
Video Input Jacks	1Vp-p, 75 Ohm, Phono Jack Type
Audio Input Jacks	500mV RMS 47K Ohm
Component Input (Y / P_B / P_R)	75 Ohm, Phono Jack Type
S-Video Input Jacks	S-Video (Y-C) Connector

Feature Chart

MODELS	CT-20SL15	CT-27SC15	CT-27SL15
FEATURES			
MENU LANGUAGE ENG/SPAN/FR	•	•	•
CLOSED CAPTIONING	•	•	•
V-CHIP CAPABILITY	•	•	•
STEREO	•	•	•
AI SOUND	•	•	•
* A/V IN (REAR/FRONT)	2 (1/1)	2 (1/1)	2 (1/1)
S-VIDEO INPUT	•	•	•
* COMPONENT INPUT	•	•	•

Note: Only one Audio input is available on rear AV jack panel. If using component Y,Pb,Pr video and L&R audio jacks, then composite video input (yellow RCA jack) can not have audio connected.

ENGLISH

Installation

Television Location

Follow these recommendations before deciding the location of your television.

- Avoid excessive sunlight or bright lights, including reflections.
- Keep away from excessive heat or moisture. Inadequate ventilation may cause internal component failure.
- Fluorescent lighting may reduce remote control transmitting range.
- Keep away from magnetic equipment, including motors, fans and external speakers.

WARNING: Use this television receiver only with the cart, stand, tripod, bracket, or table specified by the manufacturer, or sold with the apparatus. When a cart is used, use caution when moving the cart/apparatus combination to avoid injury from tip-over. In order to avoid injury to children, never place your television receiver on a piece of furniture that is capable of being tilted by a child leaning on it, pulling on it, standing on it, or climbing on it. A falling television can cause serious injury or even death.



Optional Cable Connections

Shielded audio and video cables should be used between components. For best results:

- Use 75-ohm coaxial shielded cables.
- Use appropriate input and output connectors, that match your component connectors.
- Avoid long cables to minimize interference.

AC Power Supply Cord

CAUTION: TO PREVENT ELECTRIC SHOCK, MATCH WIDE BLADE OF PLUG TO WIDE SLOT OF AC OUTLET AND FULLY INSERT. DO NOT USE A PLUG WITH A RECEPTACLE OR OTHER OUTLET UNLESS THE BLADE CAN BE FULLY INSERTED TO PREVENT BLADE EXPOSURE.

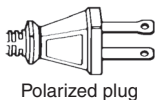

PROTECT POWER CORDS FROM BEING WALKED ON, ROLLED OVER, CRIMPED, BENT, OR PINCHED, PARTICULARLY AT PLUGS, CONVENIENCE RECEPTACLES, AND THE POINT WHERE THEY EXIT FROM THE APPARATUS.

Cable / Antenna Connection

For proper reception, either a cable or antenna connection is required.

Incoming Cable from Cable Company

Cable Connection

Connect the cable supplied by your local cable company. Tighten with fingers only. Use of any tool (e.g. pliers) for tightening may result in tuner damage.

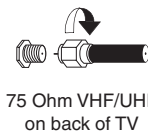

Note: A cable converter box may be required for proper reception. Check with your local cable company for compatibility requirements.

Antenna Connections

For proper reception of VHF/UHF channels, an external antenna is required. For best reception an outdoor antenna is recommended.

Incoming Cable from Home Antenna

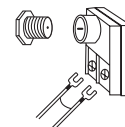

Note: Cable Mode is preset at the factory. Antenna users must change to TV Mode in the Set Up menu (page 12).

Remote Control Battery Installation

Requires two AA batteries (supplied).

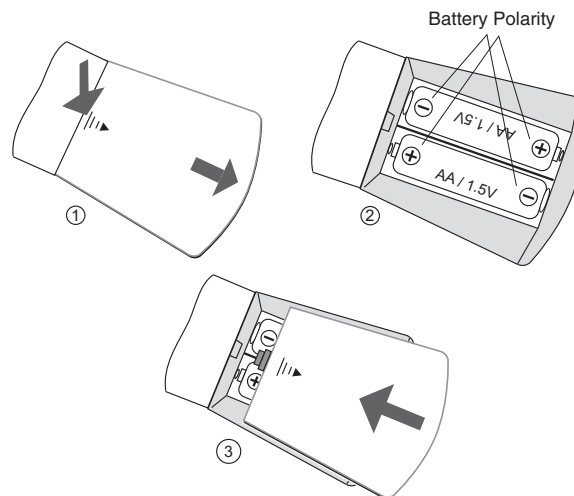

Procedure

1. Turn the remote control face down. Remove battery cover by pressing down on the marking on the cover and sliding it off in the direction indicated.
2. Install batteries matching (+) and (-) polarity signs.
3. Replace the battery cover by sliding in reverse until the lock snaps.

Note: Incorrect installation can cause battery leakage and corrosion that will damage the Remote Control.

Precautions

- Replace batteries in pair.
- Do not mix battery types (zinc carbon with alkaline).
- Do not recharge, heat, short-circuit, disassemble, or burn batteries.

Initial Set Up Menu

For your convenience, Initial Set Up Menu will be displayed on screen when the set is turned on for the first time. If needed, follow the menus and procedures for setting up the features.

IDIOMA/LANGUE

To change menu language to ENGLISH, ESPAÑOL (Spanish) or FRANÇAIS (French).

Procedure

- Press **VOL ▶** to select English, Spanish or French.

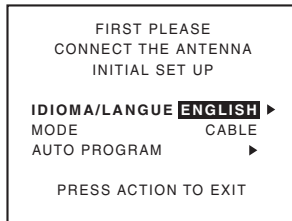

MODE

To select TV (antenna) or CABLE mode depending on the signal source.

Procedure

- Press **CH ▲** or **CH ▼** to select MODE.
- Press **VOL ▶** to select TV or CABLE.

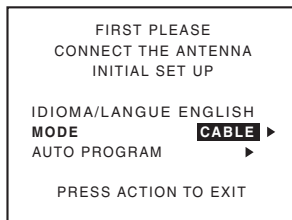

AUTO PROGRAM

To automatically program all available channels received through the RF input.

Procedure

- Press **CH ▲** or **CH ▼** to select AUTO PROGRAM.
- Press **VOL ▶** to start Auto Programming.

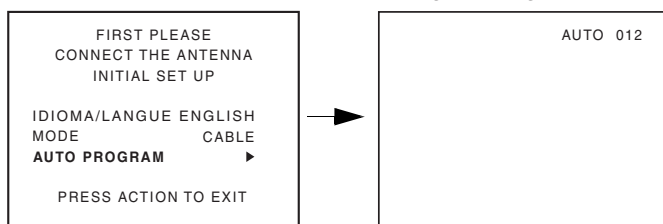

Optional Equipment Connections

Note: The remote control must be programmed with supplied codes to operate the optional equipment.

VCR Connection

VCRs, video disc players, video game equipment, and DSS equipment can also be connected to the video inputs. See the optional equipment manual for more information.

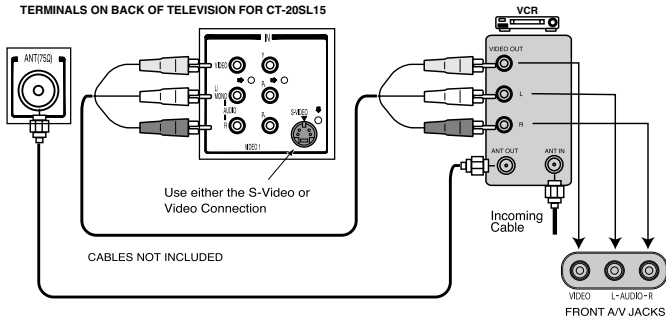

Procedure

- Connect equipment as shown to front or rear Audio/Video input jacks.
- Select the Video mode by pressing **TV/VIDEO** button.
- Operate optional equipment as instructed in equipment manual.

Note: When the S-video cable and the video cable are connected to each jack at the same time, the S-video cable takes precedence over the video cable.

Front Control Panel

The front control panel can be used to access menus and switch video mode when the remote control is not available.

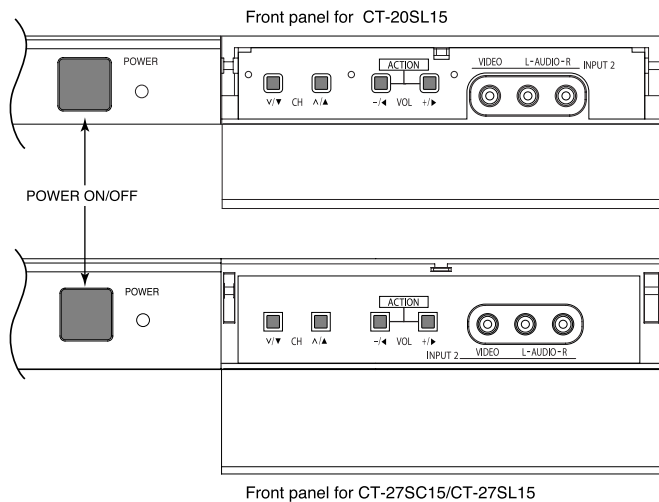

Procedure

- Connect equipment to front Audio/Video input jacks.
- Press **TV/VIDEO** button to select desired input mode.
- Operate optional equipment as instructed in equipment manual.

Cable Box Connection

Follow this diagram when connecting your television to a Cable Box.

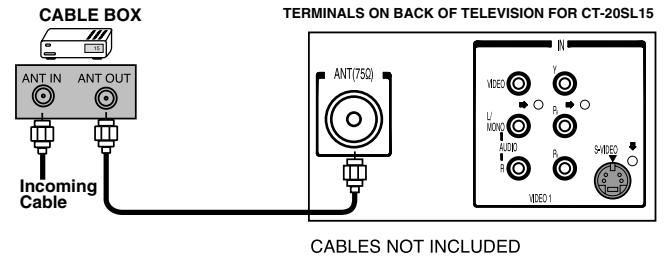

Procedure

- Tune the television to channel 3 or 4 depending on the RF out setting of the cable box.
- Using the cable box, tune to the premium cable channel you want to view.

Digital TV - Set-Top Box (DTV-STB) or DVD Player Connection

Use this diagram to connect the Panasonic DTV-STB (Digital TV-Set-Top Box) to the back of your TV.

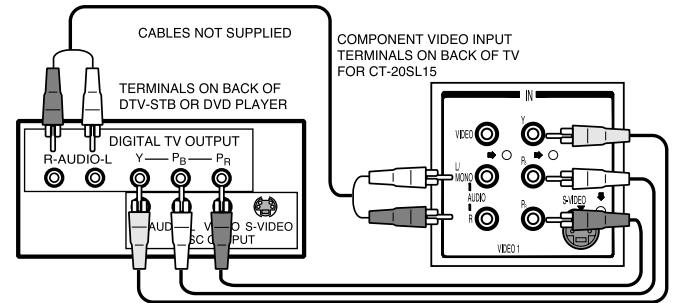



Notes:

- There are three video jacks, Y, Pb, and Pr. Separate component color inputs provide luminance and color separation. Use the L (left) and R (right) audio inputs.
- Select DTV-STB to **480i** output mode. TV set can receive **480i** signal only. Picture distortion will result if any other type of format is selected (i.e. 480p, 720p or 1080i).
- Only one Audio input is available on rear AV jack panel. If using component Y,Pb,Pr video and L&R audio jacks, then composite video input (yellow RCA jack) can not have audio connected.

ENGLISH

Remote Control Operation

POWER

 Press to turn ON and OFF.

TV VCR DBS/CBL DVD

 Press to select remote operation.

ACTION

 Press to access menus.

MUTE

 Press to mute sound.

TV/VIDEO

 Press to select TV or Video mode.

MENU

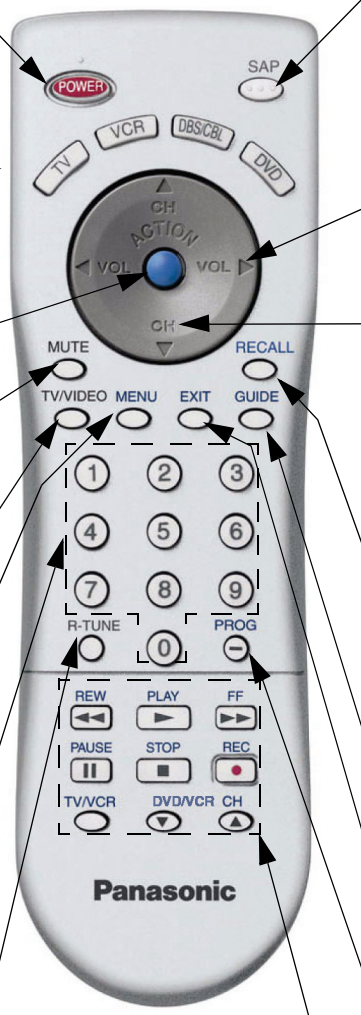
 Press to access DBS menus.

1 2 3
4 5 6
7 8 9
0
 Press numeric keypad to select any channel.

R-TUNE

 Press to switch to previously viewed channel or video mode.



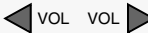

EUR7613ZB0R

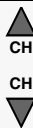
SAP

 Press to select STEREO, SAP (Second Audio Program) or MONO. (Use MONO when stereo signal is weak.)

VOL VOL

 Press to adjust TV sound and navigate in menus.







CH CH

 Press to select next or previous channel and navigate in menus.

RECALL

 Press to display channel number, audio status and Closed Caption mode.

GUIDE

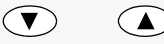
 DBS functions button.

EXIT

 DBS functions button.

PROG

 Press to enter the minor number in a compound channel number (DBS mode only).

REW 	PLAY 	FF 
PAUSE 	STOP 	REC 
TV/VCR 	DVD/VCR CH 	

Component function buttons

ENGLISH

Remote Control Operation (cont.)

Operating Components with Remote Control

Note: Refer to page 9 for programming Remote Control procedure.

Operating a VCR

Program the remote control to use with the VCR.

TO DO THIS...	PRESS
Turn on/off	
Select TV Input mode for VCR	
Change Channels up/down	
Record	
Play	
Stop	
Fast Forward	
Rewind the Tape	
Pause	
Change to TV or VCR Mode	
On screen VCR Display	

Operating a CABLE BOX

Program the remote control to use with Cable Box.

TO DO THIS...	PRESS
Turn on/off	
Select a Channel	
Change Channels Up/Down	
Back to previous channel	

Operating a DBS

Program the remote control to use with DBS.

TO DO THIS...	PRESS
Turn on/off	
Display DBS menu	
Menu Navigation	
Select a Channel	
Program Information	
Back to previous channel	
Select next page up/down	
Exit menus	
Display program Guide	
Minor channel numbers	

Operating a DVD

Program the remote control to use with DVD.

TO DO THIS...	PRESS
Turn on/off	
Next/Previous Chapter	
DVD Display	
Skip Search Reverse	
Skip Search Fast Forward	
Play	
Open/Close	
Stop	
Still	
Slow +/-	

Programming The Remote Control

The Universal Remote Control can be programmed to operate many manufacturers' components, using the component function buttons for VCR, DVD, CABLE or DBS. Follow the procedures for programming your Remote Control with or without a code for the component.

Device	Operates	Default
TV	TV (Panasonic Only)	Panasonic Code
VCR	VCR (Preset)	Panasonic Code
DBS/CBL	DBS STB & CBL STB (Preset)	Panasonic DBS Code
DVD	DVD (Preset)	Panasonic Code

Note: Determine the manufacturer of the component and look in the table for the code (found on page 10).

Procedure

1. Confirm that the external component is plugged in and operating.
2. Turn the component off.
3. Press **ACTION** and **POWER** together, **for at least 5 seconds**. After 5 seconds, the illuminated mode (component) buttons will begin to flash. Release the ACTION and POWER buttons.
4. Press appropriate component button on the Remote Control VCR, DVD, CABLE or DBS. The component button will illuminate steadily and all others will go out.
5. Enter the 3-digit component code using the Remote Control **Numeric keypad (0-9)**. The component button will blink twice.
6. Press the Remote Control **POWER** to test the component. If the procedure was successful, the component will turn on and the component key will blink twice and then go out.

Note: If the component does not operate with the Remote Control, repeat steps 3 through 6 using another code (some brands have multiple codes). If an incorrect code is entered, or if the procedure takes longer than 30 seconds, the programming will fail.

Programming Without A Code

This procedure searches all codes and is called the "sequence method."

1. Confirm that the external component is plugged in and on.
2. Turn the component off.
3. Press **ACTION** and **POWER** together, **for at least 5 seconds**. After 5 seconds, the illuminated mode (component) buttons will begin to flash. Release the ACTION and POWER buttons.
4. Press the appropriate component button on the Remote Control. The component button will illuminate steadily and all others will go out.
5. Press the **POWER** button to set the remote control into the step and set mode.
6. Point the remote control towards the component.

7. Press **VOL** (the mode key will blink three times), then press the Remote Control **POWER** button to test the component. Continue this process until the proper code is found. If the procedure was successful, the component will **turn on**.

Note: Each time you press the **VOL** button, make sure that the component key blinks twice before pressing the **POWER** button.

8. Once the device responds, press **ACTION** to store the code. The mode (component) button will blink twice.

Note: It may take many attempts before the correct code is found. If you miss a code, press **VOL**, then press the **POWER** button to test the component.

Component Codes

The Universal Remote Control is capable of operating many component brands after entering a code. Some components may not operate because the codes are not available due to limited memory. The Universal Remote Control does not control all features found in each model.

Write the code numbers from tables in this space. This will serve as a reference if you need to program your Remote Control.		
VCR <input type="text"/> <input type="text"/> <input type="text"/>	CABLE <input type="text"/> <input type="text"/> <input type="text"/>	DVD <input type="text"/> <input type="text"/> <input type="text"/>
DBS <input type="text"/> <input type="text"/> <input type="text"/>		

Component Codes (cont.)

ENGLISH

Codes For VCR	
Brand	Code
Admiral	335
Aiwa	332
Akai	314, 315, 316, 329
Audio Dynamic	311, 339
Bell & Howell	305, 313
Broksonic	320, 326
Canon	323, 325
CCE	343
Citizen	306
Craig	305, 306, 329
Curtis Mathes	324, 345
Daewoo	301, 324, 343
DBX	310, 311, 339
Dimensia	345
Emerson	303, 319, 320, 325, 326, 343
Fisher	305, 307, 308, 309, 313
Funai	320, 326, 334
GE	324, 333, 345
Goldstar	306
Gradiente	334
Hitachi	300, 323, 345
Instant Replay	323, 324
Jensen	339
JVC	310, 311, 334, 339
Kenwood	306, 310, 311, 339
LXI	300, 305, 306, 307, 308, 309
Magnavox	323, 324, 331
Marantz	310, 311, 339
Marta	306
Memorex	309, 324
MGA	338, 340, 341, 347, 348
Minolta	300, 345
Mitsubishi	338, 340, 341, 347, 348
Multitech	304, 347
NEC	310, 311, 334, 339
Olympic	323, 324
Optimus	306, 321, 328, 335
Orion	320, 326
Panasonic	321, 322, 323, 324

Codes For VCR (cont.)	
Brand	Code
J.C. Penney	300, 305, 310, 311, 324, 339, 345
Pentax	300, 311, 345
Philco	320, 323, 324, 326, 331, 343
Philips	323, 324, 331
Pioneer	323
Proscan	300, 301, 302, 323, 324, 331, 333, 345, 346
Quasar	321, 322, 323, 324
Radio Shack	305, 309, 324, 333, 336, 340
RCA	300, 301, 302, 323, 324, 331, 333, 345, 346
Realistic	305, 309, 324, 336, 340
Samsung	302, 304, 333
Sansui	320, 326, 339, 352
Sanyo	305, 309, 313
Scott	301, 302, 304, 309, 320, 326, 338, 340, 347, 348
Sears	300, 305, 306, 307, 308
Sharp	335, 336
Shintom	317
Signature 2000	335
Singer	337
Sony	328, 329, 330
Sylvania	331, 324, 331
Tashiro	306
Tatung	310, 311, 339
Teac	310, 311, 339
Technics	321, 322, 323, 324
Teknika	324
Toshiba	301, 346
Vector Research	311
Wards	306, 309, 335, 336, 344
Yamaha	305, 310, 311, 339
Zenith	306, 344

Codes For Cable Box	
Brand	Code
ABC	224
Archer	225, 232
Cableview	205, 232
Citizen	205, 222
Curtis	212, 213
Diamond	224, 225, 232
Eagle	229
Eastern	234
GC Brand	205, 232
Gemini	222
General Instrument/ Jerrold	211, 219, 220, 221, 222, 223, 224, 225, 226, 227
Hamlin	212, 218, 240, 241, 242, 245
Hitachi	203, 224
Macom	203, 204, 205
Magnavox	233
Memorex	230
Movietime	205, 232
Oak	202, 237, 239
Panasonic	209, 210, 214
Philips	206, 207, 228, 229, 230
Pioneer	201, 216
Pulsar	205, 232
Puser	232
RCA	215
Realistic	232
Regal	212, 218, 240, 241, 242, 245
Regency	234
Rembrandt	205, 232, 237
Samsung	205
Scientific Atlanta	211, 212, 213
Slmark	201, 205
Sprucer	205, 210
Stargate	205, 232
Televue	201, 205
Texscan	244
Tocom	235
Toshiba	204
Unika	225, 232
Universal	222, 232
Videoway	206
Viewstar	229, 230
Zenith	200, 217
Zenith / Drake Satellite	200

Codes For DBS	
Brand	Code
Dish Network (EchoStar)	105, 115, 116
Echo Star	105
Express VU	105, 115
G.E.	106
G.I. (General Instrument)	108
Gradiente	114
Hitachi	103, 111, 112
HNS (Hughes)	103
Magnavox	101, 102
Panasonic	104
Philips	101, 102
Primestar	108
Proscan	106, 109, 110, 113
RCA	106, 109, 110, 113
Sony	107
Star Choice	103, 108
Toshiba	100
Uniden	101, 102

Codes For DVD	
Brand	Code
Denon	100
Ferguson	101
JVC	109
Mitsubishi	105
Nordmende	101
Panasonic	100
Philips	103
Pioneer	102
RCA	101
Saba	101
Samsung	110
Sharp	108
Sony	104
Technics	100
Thomson	101
Toshiba	103
Yamaha	100
Zenith	107

Icon Menu Navigation

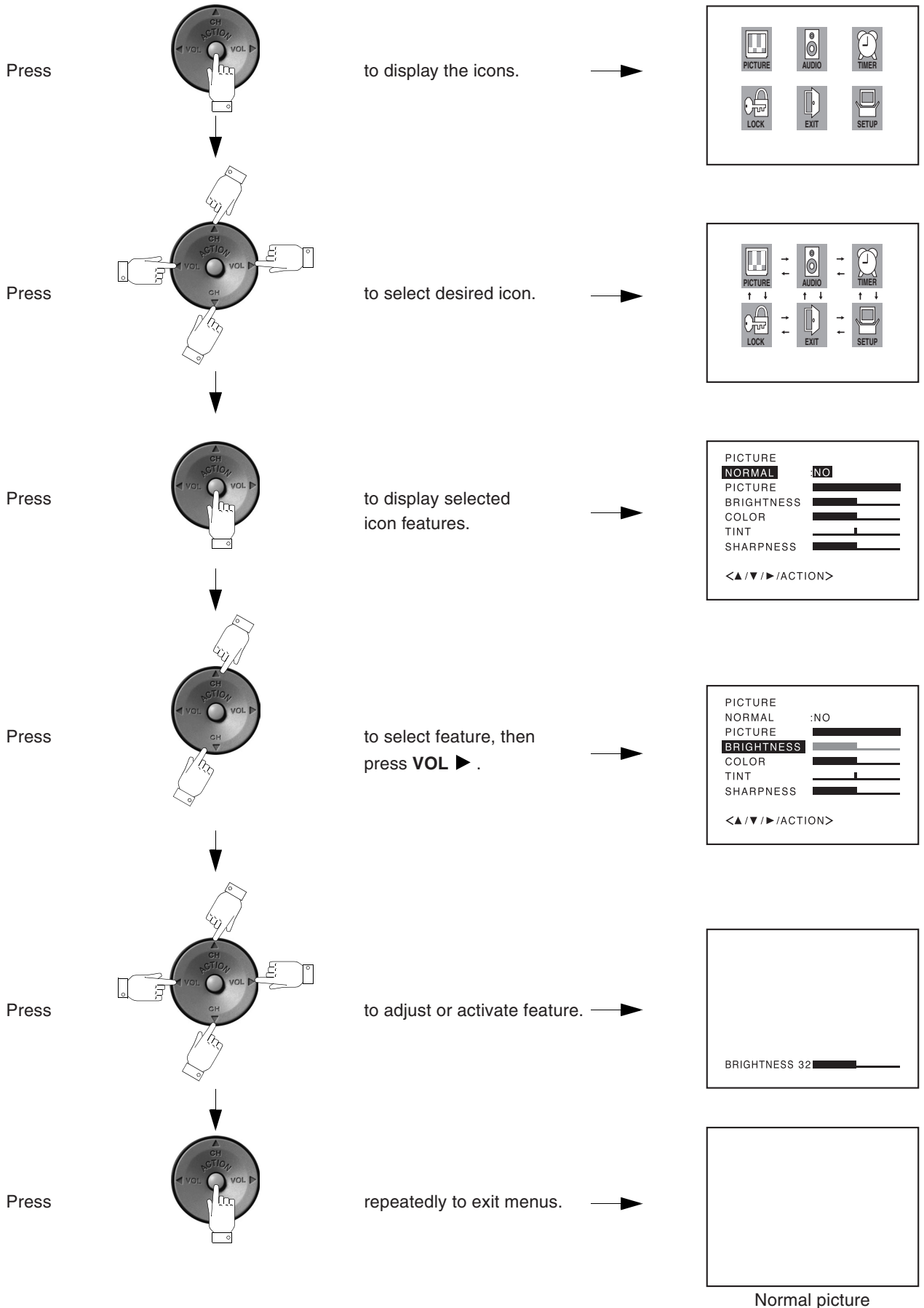

ENGLISH

Icon Menu Operation

Notes: Refer to page 11 for Icon Menu Navigation procedures.

SET UP

LANGUAGE/IDIOMA/LANGUE

Select IDIOMA/LANGUE to change menu language to ENGLISH, ESPAÑOL (Spanish) or FRANÇAIS (French).

Procedure

- Press **CH ▲** or **CH ▼** to select LANGUAGE/IDIOMA/LANGUE, then press **VOL ►**.
- Press **CH ▲** or **CH ▼** to select ENGLISH, ESPAÑOL or FRANÇAIS.

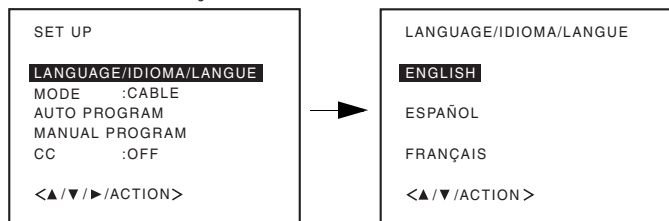

MODE

To select TV (antenna) or CABLE mode depending on the signal source.

Procedure

- Press **CH ▲** or **CH ▼** to select MODE, then press **VOL ►**.
- Press **◀VOL** or **VOL ►** to select TV or CABLE.

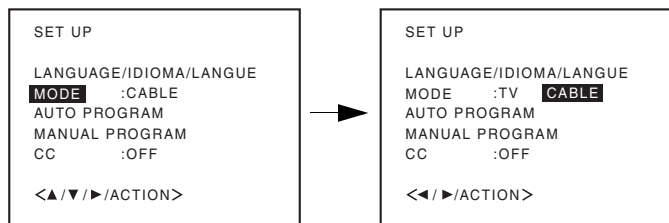

AUTO PROGRAM

To automatically program all available channels received through the RF input.

Procedure

- Press **CH ▲** or **CH ▼** to select AUTO PROGRAM.
- Press **VOL ►** to start Auto Programming.

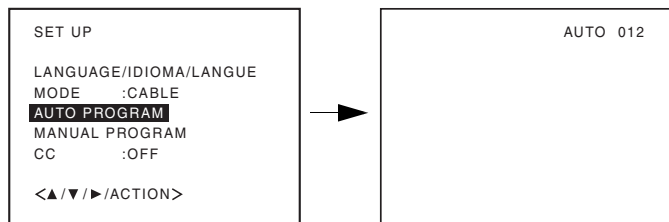

MANUAL PROGRAM

To manually add or delete channels.

Procedure

- Press **CH ▲** or **CH ▼** to select MANUAL PROGRAM, then press **VOL ►**.
- Select the desired channel to be added or deleted using **Numeric keypad (0-9)** or **CH ▲/▼**.
- Press **◀VOL** or **VOL ►** to select ADD or DELETE.

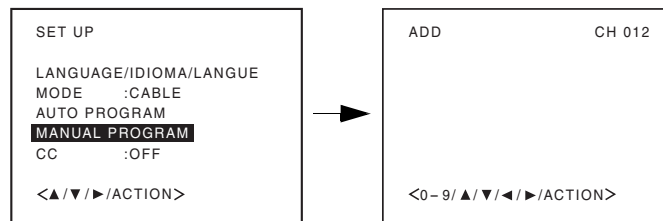

CC (CLOSED CAPTIONING)

This television contains a built-in decoder that displays CC (Closed Captioned) text across the screen. It allows the viewer to read the dialogue of a television program or other information. The program viewed must include Closed Captioning for the feature to work.

Procedure

- Press **CH ▲** or **CH ▼** to select CC, then press **VOL ►**.
- Press **CH ▲** or **CH ▼** to select the desired Closed Caption mode.

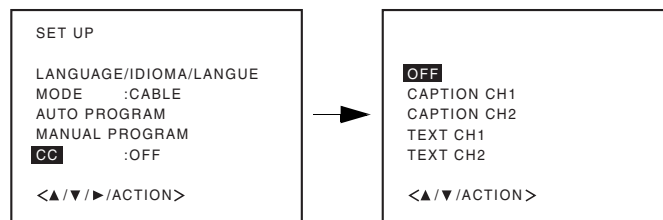

Note: Activates the onscreen Closed Caption feature by selecting one of the following modes.

- OFF - When Closed Caption is not desired.
- CAPTION CH1 - For video related information to be displayed, up to 4 lines onscreen at a time. (It does not block relevant parts of the picture). Text may be in any language.
- CAPTION CH2 - For other modes of video related information.
- TEXT CH1, CH2 - For program guide and other information to be displayed, when available. (Blocks a large portion of the picture on the television screen).

Note: CAPTION CH1 mode is recommended for viewing Closed Caption.

Icon Menu Operation (cont.)

PICTURE

NORMAL

Reset adjustments to factory default settings.

Procedure

- Press **CH ▲** or **CH ▼** to select NORMAL.
- Press **VOL ►** to select NO or SET.

PICTURE

Adjusts white areas of picture.

BRIGHTNESS

Adjusts dark areas of picture.

COLOR

Adjusts desired color intensity.

TINT

Adjusts natural flesh tones.

SHARPNESS

Adjusts clarity of outline detail.

Procedure

- Press **CH ▲** or **CH ▼** to select the item you want to adjust, then press **VOL ►**.
- Press **◀ VOL** or **VOL ►** to adjust setting.

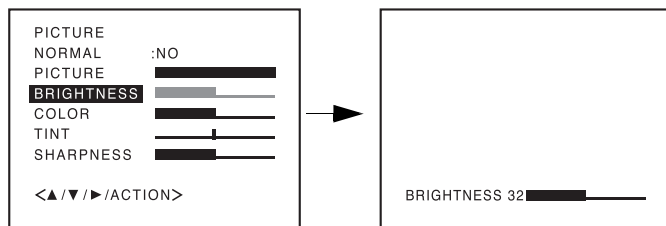

TIMER

SLEEP

Select minutes for TV to turn off. Select OFF to turn off Sleep timer.

Procedure

- Press **VOL ►**, then press **◀ VOL** or **VOL ►** to select desired time (120, 110, 100, ... 20, 10) or OFF.



AUDIO

AI SOUND

Equalize overall volume levels across all channels.

Procedure

- Press **VOL ►** to select ON or OFF.

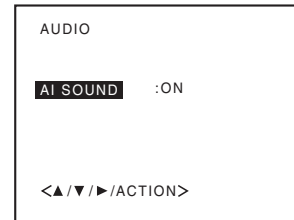

Icon Menu Operation (cont.)

LOCK

To use the LOCK features, you must register a password.

Procedure

- Use **Numeric keypad (0–9)** to enter a four-digit password (**Use a password that is easy to remember and record it in a safe place.**)

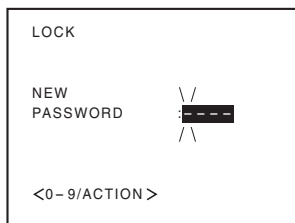

- Enter the same password again for safety.

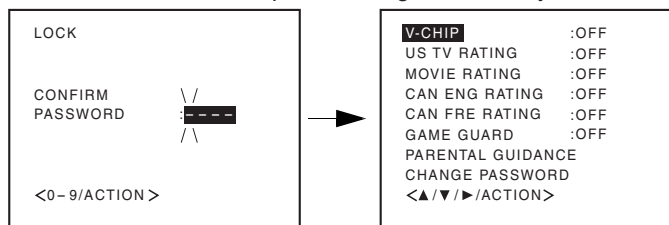

Notes:

- If you forget your password, the TV must be serviced by a qualified technician to clear the LOCK setup.
- If you select CHANGE PASSWORD, and you change your password from the one used in the LOCK menu, your new password becomes the password.

GAME GUARD

With the GAME GUARD feature, you can lock out Video input (VIDEO1, VIDEO2, COMPONENT) and channel 3 and 4.

Procedure

- Press **CH ▲** or **CH ▼** to select GAME GUARD, then press **VOL ►**.
- Press **◀ VOL** or **VOL ►** to select ON or OFF.
 - OFF - Turn GAME GUARD function off.
 - ON - Lock CH3, 4 and Video input.

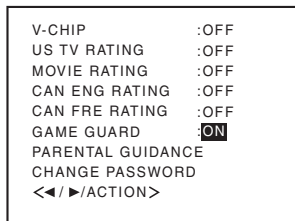

Notes:

- If ON is selected, and if **TV/VIDEO** button is pressed, the message **LOCKED** displays in the upper left corner of the TV screen.
- If you try to tune a locked channel (CH3 or 4), the TV will not display it, but will display the nearest unlocked channel.

PARENTAL GUIDANCE

To prevent specific channels from being viewed, you can choose to lock up to nine TV channels and nine cable channels.

Procedure

- Use **Numeric keypad (0–9)** or **CH ▲/▼** to display the channel you wish to lock.
- Press **ACTION** to display the icons, then press **CH ▲/▼** or **VOL ◀/▶** to select LOCK icon.
- Press **ACTION**, then use **Numeric keypad (0–9)** to enter a four-digit password. (**Use a password that is easy to remember and record it in a safe place.**)
- Press **CH ▲** or **CH ▼** to select PARENTAL GUIDANCE, then press **VOL ►**.

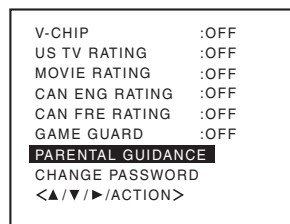

- Press **CH ▲** or **CH ▼** to select LOCK CH, then press **VOL ►** to select SET. Press **ACTION**

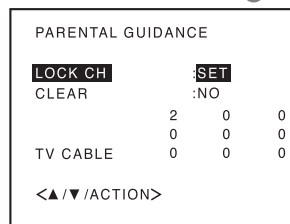

- Repeat steps above to lock other channels.

Notes:

- To clear all channels from the list of locked channels, select **CLEAR** and press **VOL ►**.
- If you try to tune a locked channel, the TV will not display it, but will display the nearest unlocked channel.

V-Chip Menu Operation

Procedure

- Use **Numeric keypad (0–9)** to enter your four-digit password. **(Use a password that is easy to remember and record it in a safe place.)**
- Press **CH ▲** or **CH ▼** to select desired option: US TV RATING, MOVIE RATING, CAN ENG RATING or CAN FRE RATING.
- Press **◀ VOL** or **VOL ▶** to select desired rating.
- Press **CH ▲** or **CH ▼** to select V-CHIP.
- Press **◀ VOL** or **VOL ▶** to select ON or OFF.

V-CHIP	:ON
US TV RATING	:OFF
MOVIE RATING	:OFF
CAN ENG RATING	:OFF
CAN FRE RATING	:OFF
GAME GUARD	:OFF
PARENTAL GUIDANCE	
CHANGE PASSWORD	
<</▶/ACTION>	

US TV RATING

This TV model features the “V-Chip technology” which allows you to use US TV RATING Guide ratings to block various types of TV programs.

Procedure

- Press **CH ▲** or **CH ▼** to select US TV RATING.
- Press **VOL ▶** to select desired rating.

V-CHIP	:OFF
US TV RATING	:TV-Y7
MOVIE RATING	:OFF
CAN ENG RATING	:OFF
CAN FRE RATING	:OFF
GAME GUARD	:OFF
RECALL TO SET CONTENTS	
<</▶/ACTION>	

- When you select TV-Y7, TV-PG, TV-14 or TV-MA, press **RECALL** to set contents such as FANTASY VIOLENCE etc..

RATING SET	:TV-Y7
FANTASY VIOLENCE	:ON
<>/ACTION>	

US TV RATING Chart Description

TV-Y	All children. The themes and elements in this program are specifically designed for a very young audience, including children from ages 2-6.
TV-Y7	Directed to older children. Themes and elements in this program may include mild physical or comedic violence, or may frighten children under the age of 7.
TV-G	General audience. It contains little or no violence, no strong language, and little or no sexual dialogue or situations.
TV-PG	Parental guidance suggested. The program may contain infrequent coarse language, limited violence, some suggestive sexual dialogue and situations.
TV-14	Parents strongly cautioned. This program may contain sophisticated themes, sexual content, strong language and more intense violence.
TV-MA	Mature audiences only. This program may contain mature themes, profane language, graphic violence, and explicit sexual content.
FANTASY VIOLENCE	FANTASY/CARTOON VIOLENCE
VIOLENCE	VIOLENCE
SEXUAL SITUATIONS	SEX
ADULT LANGUAGE	OFFENSIVE LANGUAGE
SEXUAL DIALOG	DIALOGUE WITH SEXUAL CONTENT

V-Chip Menu Operation (cont.)

MOVIE RATING

This TV model features the “V-Chip technology” which allows you to use MOVIE RATING when viewing movies or video tapes. This innovation allows parents to block various types of movies and video tapes at their discretion.

Note: Some movies are not rated for a variety of reasons. Old movies and foreign films are usually not rated.

Procedure

- Press **CH ▲** or **CH ▼** to select MOVIE RATING.
- Use **◀ VOL** or **VOL ▶** to select desired rating.

V-CHIP	:OFF
US TV RATING	:OFF
MOVIE RATING	PG
CAN ENG RATING	:OFF
CAN FRE RATING	:OFF
GAME GUARD	:OFF
PARENTAL GUIDANCE	
CHANGE PASSWORD	
<◀/▶/ACTION>	

MOVIE RATING Chart Description

G	GENERAL AUDIENCES. All ages admitted.
PG	PARENTAL GUIDANCE SUGGESTED. Some material may not be suitable for children.
PG-13	PARENTS STRONGLY CAUTIONED. Some material may be inappropriate for children under 13.
R	RESTRICTED. Under 17 requires accompanying parent or adult guardian.
NC-17	NO ONE 17 AND UNDER ADMITTED.
X	ADULTS ONLY.

CAN ENG RATING

The V-CHIP used in this TV model allows you to block various types of movies and television programs based on the two rating systems used in Canada.

Note: E (Exempt) programming includes: news, sports, documentaries and other information programming, talk shows, music videos, and variety programming.

Procedure

- Press **CH ▲** or **CH ▼** to select CAN ENG RATING.
- Use **◀ VOL** or **VOL ▶** to select desired rating.

V-CHIP	:OFF
US TV RATING	:OFF
MOVIE RATING	:OFF
CAN ENG RATING	C8+
CAN FRE RATING	:OFF
GAME GUARD	:OFF
PARENTAL GUIDANCE	
CHANGE PASSWORD	
<◀/▶/ACTION>	

CAN ENG RATING Chart Description

E	Exempt - Exempt programming includes: news, sports, documentaries and other information programming, talk shows, music videos, and variety programming.
C	Programming intended for children under age 8. No offensive language, nudity or sexual content.
C8+	Programming generally considered acceptable for children 8 years and over. No profanity, nudity or sexual content.
G	General programming, suitable for all audiences.
PG	Parental Guidance suggested. Some material may not be suitable for children.
14+	Programming contains themes or content which may not be suitable for viewers under the age of 14. Parents are strongly cautioned to exercise discretion in permitting viewing by pre-teens and early teens.
18+	ADULTS ONLY

V-Chip Menu Operation (cont.)

CAN FRE RATING

The V-CHIP used in this TV model also lets you block or unblock Canadian French programs according to various ratings categories.

Note: *E (Exempt) programming includes: news, sports, documentaries and other information programming, talk shows, music videos, and variety programming.*

Procedure

- Press **CH ▲** or **CH ▼** to select CAN FRE RATING.
- Use **◀ VOL** or **VOL ▶** to select desired rating.

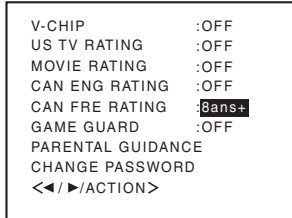

CAN FRE RATING Chart Description

E	Exempt - Exempt programming.
G	General - Programming intended for audience of all ages. Contains no violence, or the violence content is minimal or is depicted appropriately.
8 ans +	8+ General - Not recommended for young children. Programming intended for a broad audience but contains light or occasional violence. Adult supervision recommended.
13 ans +	Programming may not be suitable for children under the age of 13 - Contains either a few violent scenes or one or more sufficiently violent scenes to affect them. Adult supervision strongly suggested.
16 ans +	Programming may not be suitable for children under the age of 16 - Contains frequent scenes of violence or intense violence.
18 ans +	Programming restricted to adults. Contains constant violence or scenes of extreme violence.

BLOCKING MESSAGE

If V-Chip is enabled and the program exceeds the rating limit set by you, the blocking message will appear and the audio will be muted. Enter your four-digit password if you wish to continue viewing the program. After entering your password, all locks and rating blocks are disabled until the TV is turned off or until all settings are off.



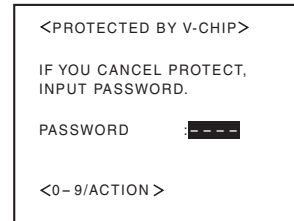

















Note: *If you enter your four-digit password to override rating blocks, you must reset all rating blocks by either re-programming or turning the TV off.*



Troubleshooting Chart

Before calling for service, determine the symptoms and follow suggested solutions.

ENGLISH

AUDIO	VIDEO	Solutions
 Noisy Audio	 Snowy Video	Adjust Antenna Location and Connection. Check Cable Connection.
 Noisy Audio	 Multiple Image	Adjust Antenna Location and Connection. Check Antenna Lead-in Wire. Check Cable Connection.
 Noisy Audio	 Interference	Move television from Electrical Appliances, Lights, Vehicles and Medical Equipment.
 No Audio	 Normal Video	Increase Volume. Check Mute. Change Channel.
 Noisy Audio	 No Video with Snow	Set TV or CABLE Mode Properly. Check Antenna Cables.
 No Audio	 No Video	Check Power Cord is Plugged into Active Outlet. Adjust Brightness and Audio Controls. Change Channel. Check Cable Connections. Program the Remote Control Again. Check Second Video Source Operation.
 Normal Audio	 No Color	Adjust Color Settings. Change Channel.
 Wrong Audio	 Normal Video	Check Audio Is Set To Stereo or Mono, Not SAP.
 Normal Audio	 Distorted Video	Check the format of Component Video input. Change to 480i.
 Normal Audio	 Normal Video	Replace Remote Control Batteries.
Intermittent Remote Control Operation		

Index**A**

AC Power Supply Cord 4
 AI Sound 13
 Antenna Connections 4
 Audio 13
 Auto Program 5, 12

B

Blocking Message 17
 Brightness 13

C

Cabinet and Remote Control 3
 Cable / Antenna Connection 4
 Cable Box Connection 6
 Cable Connection 4
 Can Eng Rating 16
 Can Eng Rating Chart Description 16
 Can Fre Rating 17
 Can Fre Rating Chart Description 17
 Caption CH1 12
 Caption CH2 12
 Care and Cleaning 3
 Change Password 14
 Closed Captioning 12
 Codes For Cable Box 10
 Codes For DBS 10
 Codes For DVD 10
 Codes For VCR 10
 Color 13
 Component Codes 9, 10
 Congratulations 3
 Customer Record 3

D

Digital TV - Set-Top Box (DTV-STB)
 or DVD Player Connection 6

F

FCC Caution 1
 Feature Chart 3
 Front Control Panel 6

G

Game Guard 14

I

Icon Menu Navigation 11
 Icon Menu Operation 12
 Idioma/langue 5
 Initial Set Up Menu 5
 Installation 4

L

Language 5, 12
 Lock 14

M

Manual Program 12
 Mode 5, 12
 Movie Rating 16
 Movie Rating Chart Description 16

N

Normal 13

O

Operating a Cable Box 8
 Operating a DBS 8
 Operating a DVD 8
 Operating a VCR 8
 Operating Components with Remote
 Control 8
 Optional Cable Connections 4
 Optional Equipment Connections 6

P

Parental Guidance 14
 Password 14, 15, 17
 Picture 13
 Programming The Remote Control 9
 Programming Without A Code 9

R

Remote Control Battery Installation 4
 Remote Control Operation 7

S

Screen 3
 Set Up 12
 Sharpness 13
 Sleep 13
 Specifications 3

T

Television Location 4
 Text CH1 12
 Text CH2 12
 Timer 13
 Tint 13
 Troubleshooting Chart 18

U

US TV Rating 15
 US TV Rating Chart
 Description 15

V

V-Chip Menu Operation 15
 VCR Connection 6

	PRECAUCIÓN RIESGO DE DESCARGAS ELÉCTRICAS. NO ABRIR.	
ADVERTENCIA: A FIN DE REDUCIR EL RIESGO DE DESCARGAS ELÉCTRICAS, NO DEBERÁN QUITARSE NI LA CUBIERTA NI LA TAPA POSTERIOR. NO HAY EN EL INTERIOR PIEZA ALGUNA QUE EL USUARIO TENGA QUE REPARAR. TODO SERVICIO HABRÁ DE BRINDARLO PERSONAL DE REPARACIÓN CAPACITADO.		



El propósito del relámpago con punta de flecha dentro de un triángulo es el de advertir al usuario de que existen piezas internas del producto que representan riesgo de que las personas reciban descargas eléctricas.



El propósito del signo de exclamación dentro de un triángulo es el de advertir al usuario de que los documentos que acompañan al aparato incluyen instrucciones importantes de funcionamiento y reparación.



El símbolo de insulación Clase II (un cuadro dentro de otro cuadro) indica que este producto ha sido evaluado y probado para cumplir con los requisitos de insulación Clase II.

ADVERTENCIA: CON EL OBJETO DE PREVENIR EL RIESGO DE INCENDIO O DE DESCARGA ELÉCTRICA, ESTE APARATO NO DEBERÁ VERSE EXPUESTO A LA LLUVIA NI A LA HUMEDAD.

INSTRUCCIONES IMPORTANTES DE SEGURIDAD

1. Lea completamente estas instrucciones.
2. Guarde estas instrucciones.
3. Preste atención a todas las advertencias.
4. Siga todas las instrucciones.
5. No utilice este aparato cerca de agua.
6. Limpie solamente con un trapo seco.
7. No obstruya ninguna abertura de ventilación. Instale conforme a las instrucciones del fabricante.
8. No instale cerca de fuentes generadoras de calor tales como radiadores, estufas o cualquier otro aparato (incluyendo amplificadores) que produzcan calor.
9. No ignore el propósito de seguridad de las clavijas polarizadas o de las clavijas aterrizadas. Una clavija polarizada tiene dos hojas, una más ancha que la otra. Una clavija aterrizada tiene dos hojas y un tercer conector. La hoja más ancha o el tercer conector son proporcionados para su seguridad. Si la clavija no entra en su contacto de CA, consulte a un electricista para que reemplace su contacto obsoleto.
10. Proteja el cable de CA de ser pisado o prensado. Ponga especial cuidado en los conectores y el extremo que llega al aparato.
11. Utilice solamente accesorios especificados por el fabricante.
12. Use únicamente con el mueble, mesa, cómoda o librero especificado por el fabricante o comprado con el aparato. Si mueve el mueble con el aparato sobre de él, tenga mucho cuidado de que el aparato no caiga sobre usted al empujar.
13. Desconecte el aparato durante tormentas eléctricas o si no se utilizará por un periodo largo de tiempo.
14. Para servicio, acuda con personal calificado. El servicio es necesario si el aparato ha sido dañado de cualquier manera, como el cable de CA o clavija dañada, si se ha derramado algún líquido o algún objeto ha caído dentro del aparato, el aparato ha sido expuesto a la lluvia o a la humedad, no opera normalmente o ha sido golpeado o tirado.



Lea estas instrucciones completamente antes de operar la Televisión.

El contenido está sujeto a cambios sin previo aviso u obligación.

Derechos Reservados 2005 por Panasonic Corporation of North America.

Todos los Derechos Reservados. La copia y distribución sin autorización es violación de la ley.

Aviso de la FCC: Cualquier cambio o modificación a este receptor de TV no aprobado expresamente por Panasonic Corporation of North America podría provocar interferencia dañina, que nulificaría la autoridad del usuario para operar este equipo.

AVISO AMBIENTAL: Este producto utiliza un tubo de rayos catódicos (TRC) así como otros componentes que contienen plomo. El desecho de estos materiales puede estar regulado en su comunidad debido a consideraciones ambientales.
Para información de desecho o reciclaje contacte a sus autoridades locales, o a la alianza de industrias electrónicas: <[HTTP://WWW.EIAE.ORG](http://www.eiae.org).>

Información importante acerca del uso de vídeo juegos, computadoras, u otros tipos de imágenes fijas

ADVERTENCIA: El marcado o retención de imagen en los tubos de proyección como resultado del uso de una imagen fija, no es un defecto de operación y como tal no está cubierto por la garantía.

El sistema de proyección de vídeo esta diseñado para desplegar imágenes en movimiento constante en la pantalla. El uso constante de imágenes fijas tal como películas en formato letterbox en pantallas estándar (con barras arriba y abajo de la imagen), películas estándar no expandidas (4:3) en TV's de pantalla ancha (con barras laterales visibles a cada lado de la imagen), barras de reporte de la bolsa mercantil (barra con información en movimiento en la parte inferior de la pantalla), patrones de vídeo juegos, marcadores deportivos fijos, logos de estación televisora, patrones de internet u otros patrones de tipo computadora deben limitarse.

El uso extendido de material de imagen fija puede causar daño permanente a los tubos de proyección, el cual se presenta como "imagen fantasma" visible en la imagen normal. Este tipo de desgaste irreversible de los tubos de proyección puede limitarse mediante los siguientes pasos:

- Limite el tiempo de uso de material de imagen fija a no más del 15% del tiempo de uso total a la semana.
- Apague la unidad cuando no se este usando.

PRECAUCION: MANTENGA PARTES PEQUEÑAS Y OTROS OBJETOS NO REQUERIDOS FUERA DEL ALCANCE DE LOS NIÑOS. ESTOS OBJETOS PUEDEN SER COMIDOS ACCIDENTALMENTE. TAMBIEN TENGA CUIDADO CON LOS MATERIALES DE EMPAQUE Y HOJAS DE PLASTICO.

Tabla de contenido

Felicidades	3	Operación del Control Remoto	7
Registro del Usuario	3	Operación de Componentes con el control remoto .	8
Cuidado y Limpieza	3	Programación del Control Remoto	9
Especificaciones	3	Programación Sin Código	9
Tabla de Características	3	Códigos de Componentes	9
Instalación	4	Navegación del Menú de Iconos	11
Ubicación de la Televisión	4	Operación del Menú de Iconos	12
Conexiones de Cable Opcional	4	AJUSTE	12
Cable de Suministro de Corriente Alterna	4	IMAGEN	13
Conexión de Cable / Antena	4	CRONÓMETRO	13
Instalación de Pilas en el Control Remoto	4	AUDIO	13
Menú de Auto Programación	5	BLOQUEO	14
Conexiones de Equipo Opcional	6	Operación del Menú de V-Chip	15
Conexión de la Videocasetera	6	Cuadro de Localización de Fallas	18
Panel de Control Frontal	6	Índice	19
Conexión del Decodificador de Cable	6		
Conexión del Decodificador de Señal Digital (DTV-STB) o DVD	6		

Nota: La Información acerca de la garantía y centro de servicio se encuentra al final de este manual.

Felicidades

Su nuevo Televisor Monitor/Receptor se caracteriza por un chasis de estado sólido que está diseñado para brindarle satisfacción por muchos años. Ha sido probada completamente en la fábrica para su mejor desempeño.

Registro del Usuario

Los números de modelo y de serie de esta unidad se encuentran en la parte posterior de la Televisión. Se recomienda que anote dichos números en los espacios que se proporcionan y se conserven como registro permanente de su compra. Esto le ayudará a identificarlo en caso de robo o pérdida. Los consumidores de Estados Unidos pueden registrar el producto en: **www.prodreg.com/panasonic**.

Número de Modelo

Número de Serie

Cuidado y Limpieza

Pantalla (Apagar la Televisión)

- Use una solución de jabón suave o limpiador de vidrios con un paño suave y limpio.
- NO USE LIMPIADORES ABRASIVOS.
- Evite la humedad excesiva y seque bien.

PRECAUCIÓN: Evite rociar cualquier tipo de limpiadores directamente sobre la pantalla.

Gabinete y Control Remoto

- Para gabinetes y control remoto use un paño humedecido con agua o una solución detergente suave.
- Evite el exceso de humedad y frote hasta secar.
- No use benceno, diluyentes u otros productos a base de petróleo.

Especificaciones

Las especificaciones están sujetas a cambio sin previo aviso ni obligación alguna.

Fuente de Potencia		
CT-20SL15 (1,1A)		120V ca, 60Hz
CT-27SC15/U (1,5A)		
CT-27SL15/U (1,5A)		
Capacidad de Canales - 181	VHF-12; UHF-56; Cable-113	
Terminales de Entrada de Vídeo	1Vp-p, 75 Ohmios, Estilo RCA	
Terminales de Entrada de Audio	500mV RMS 47Kilo Ohmios	
Componente Entrada de Vídeo	75 Ohmios, Terminal tipo RCA	
Terminales de Entrada S-Vídeo	Conector S-Vídeo (Y-C)	

Tabla de Características

MODELOS	CT-20SL15	CT-27SC15	CT-27SL15
CARACTERISTICAS			
LENGUAJE DEL MENU ENG/ESP/FRAN	•	•	•
SUBTITULOS	•	•	•
CAPACIDAD DE V-CHIP	•	•	•
ESTEREO	•	•	•
SONIDO IA	•	•	•
* ENTRADA A/V (POSTERIOR/DELANTERA)	2 (1/1)	2 (1/1)	2 (1/1)
ENTRADA S-VIDEO	•	•	•
* ENTRADA DE VIDEO POR COMPONENTES	•	•	•

Nota: Solo una entrada de audio esta disponible en los conectores de A/V posteriores. Si utiliza la entrada de video por componentes (Y, Pb, Pr) y las entradas de audio L & R, la entrada de video compuesto (conector RCA amarillo) no puede ser conectada al conector de audio.

Instalación

Ubicación de la Televisión

Esta unidad tiene como propósito ser usada como parte de un centro de entretenimiento. Consulte a su distribuidor para obtener opciones disponibles.

- Evite el exceso de luz solar u otras luces brillantes, incluyendo reflejos.
- Mantenga alejada la unidad del exceso de calor o humedad. La ventilación inadecuada puede causar fallas en componentes internos.
- La iluminación fluorescente puede reducir el rango de transmisión del control remoto.
- Evite el equipo magnético, incluyendo motores, ventiladores o altavoces externos.

PRECAUCIÓN: Use únicamente con el mueble, mesa, cómoda o librero especificado por el fabricante o comprado con el aparato. Si mueve el mueble con el aparato sobre de él, tenga mucho cuidado de que el aparato no caiga sobre usted al empujar. Para evitar lesiones a infantes, nunca coloque el televisor en muebles que puedan ser inclinados o movidos por un niño. La caída de un televisor puede causar daños serios e incluso la muerte.



Conexiones de Cable Opcional

Cables blindados de audio y vídeo deben usarse entre los componentes. Para obtener mejores resultados:

- Use cable coaxial blindado de 75 ohmios.
- Use los conectores de entrada y salida apropiados, iguales a los de su componente.
- Evite el uso de cables largos para minimizar interferencia.

Cable de Suministro de Corriente Alterna

PRECAUCION: PARA PREVENIR UNA DESCARGA ELECTRICA, BUSQUE LA CLAVIJA ANCHA DEL ENCHUFE E INSERTELA POR COMPLETO EN LA RENDIJA ANCHA DE LA TOMA DE CORRIENTE ALTERNA. NO USE ESTE ENCHUFE CON UN RECEPTACULO U OTRA TOMA DE CORRIENTE SALVO QUE LA CLAVIJA SE PUEDA INSERTAR POR COMPLETO PREVINIENDO QUE SE EXPONGA LA CLAVIJA.

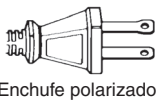

Enchufe polarizado

PROTEJA EL CABLE DE CA DE SER PISADO, ENROLLADO, PLEGADO, TROZADO O PERFORADO, PARTICULARMENTE EN LOS CONECTORES Y EN LOS PUNTOS DONDE SALE DEL APARATO.

Conexión de Cable / Antena

Para una recepción adecuada, se requiere una conexión de cable o de antena. **Cable de Entrada de la Compañía de Cable**

Conexión de cable

Conecte el cable suministrado por su compañía local de cable. Apriete a mano 75 Ohmios VHF/UHF en la parte posterior de la TV solamente. El uso de herramientas (ej. pinzas) para apretar el cable puede dañar el sintonizador.

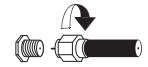

Nota: Se puede requerir de un decodificador de cable para una recepción adecuada. Verifique con su compañía de cable local sobre los requisitos de compatibilidad.

Conexión de Antena

- Para una recepción adecuada de canales VHF/UHF, se requiere de una antena externa. Para la mejor recepción, se recomienda una antena en el exterior. **Cable de Entrada de una Antena de Casa**
- La Modalidad de Antena debe estar ajustada en televisión.

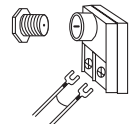

Nota: La Modalidad de Cable está predispuesta de fábrica. Usuarios de antena deberán cambiar a Modalidad de Antena en el menú de Ajuste (página 12).

Instalación de Pilas en el Control Remoto

Use dos pilas AA: .

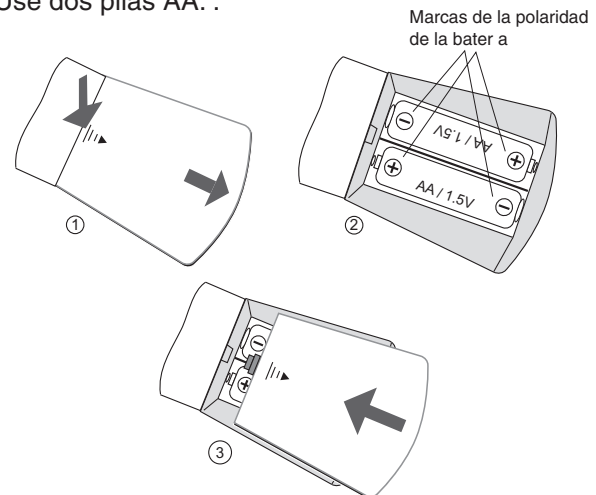

Marcas de la polaridad de la bater a

Procedimiento

1. Voltee el control remoto con los botones hacia abajo. Remueva la tapa de la batería presionando la marca y deslizando en la dirección indicada.
2. Instale las pilas igualando las marcas (+) y (-) de polaridad.
3. Coloque nuevamente la tapa de las pilas.

Nota: Instalación incorrecta puede causar derrame y corrosión que dañará al Control Remoto.

Precauciones

- Reemplaze las pilas por pares.
- No mezcle tipos de pilas (carbono de zinc con alcalina).
- No intente cargar, hacer corto circuito, desarmar, calentar o quemar las pilas.

Menú de Auto Programación

Para su conveniencia, el menú de auto programación será desplegado en pantalla cuando el set sea encendido por primera vez. De ser necesario, siga los menús y los procedimientos para ajustar las características.

IDIOMA/LANGUE

Seleccione el idioma del menú ENGLISH (Inglés), ESPAÑOL o FRANÇAIS (Francés).

Procedimiento

- Presione **VOL ▶** para seleccionar ENGLISH, ESPAÑOL o FRANÇAIS.

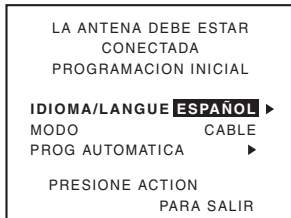

MODO

Para seleccionar la modalidad de TV (antena) o CABLE dependido de la fuente de la señal.

Procedimiento

- Presione **CH ▲** o **CH ▼** para seleccionar MODO.
- Presione **VOL ▶** para seleccionar TV o CABLE.

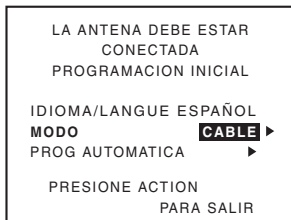

PROGRAMA AUTO

Para programar automáticamente todos los canales disponibles a través de la entrada de RF.

Procedimiento

- Presione **CH ▲** o **CH ▼** para seleccionar PROG AUTOMATICA.
- Presione **VOL ▶** para iniciar la programación automática de canales.

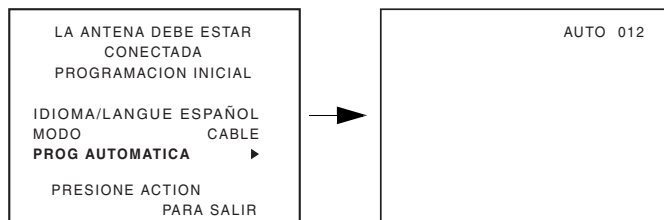

Conexiones de Equipo Opcional

Nota: El control remoto Universal debe ser programado con los códigos que se incluyen para operar el equipo.

Conexión de la Videocasetera

Videocassetas, equipo de videodiscos, equipo de vídeo juegos y teletexto pueden también ser conectados a la entrada de conexión de vídeo. Vea el manual de su equipo opcional para más información.

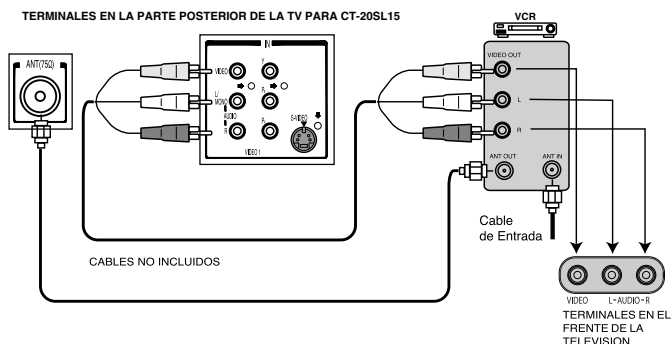

Procedimiento

- Conecte el equipo a la entrada de Audio/Vídeo en la parte posterior del televisor como se muestra en la figura.
- Seleccione la Modalidad de Vídeo presionando el botón de **TV/VIDEO**.
- Opere el equipo opcional tal como se instruye en el manual del equipo.

Nota: Cuando el cable S-vídeo y el cable de vídeo estándar se conectan al mismo tiempo, el cable de S-vídeo tiene preferencia sobre el cable de vídeo.

Panel de Control Frontal

El panel de control frontal puede ser usado para acceder el menú o cambiar el modo de vídeo cuando no se disponga del control remoto.

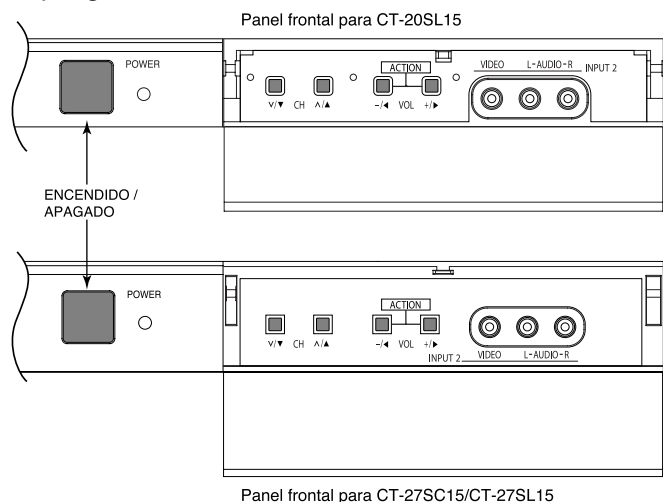

Procedimiento

- Conecte su equipo a las conexiones Audio/Vídeo en la parte frontal de la televisión.
- Presione el botón de **TV/VIDEO** para seleccionar la entrada de VIDEO1 o 2.
- Opere el equipo como se instruye en el manual del equipo.

Conexión del Decodificador de Cable

Siga este diagrama cuando conecte su televisor solamente a un decodificador de cable.

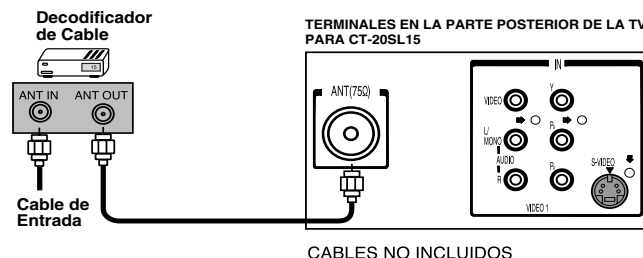

Procedimiento

- Sintonice el televisor al canal 3 o 4.
- Usando el decodificador de cable, sintonice el canal de cable premium que desea ver.

Conexión del Decodificador de Señal Digital (DTV-STB) o DVD

Utilice este diagrama para conectar el decodificador de Señal Digital Panasonic (DTV-STB) ó DVD a su Televisor.

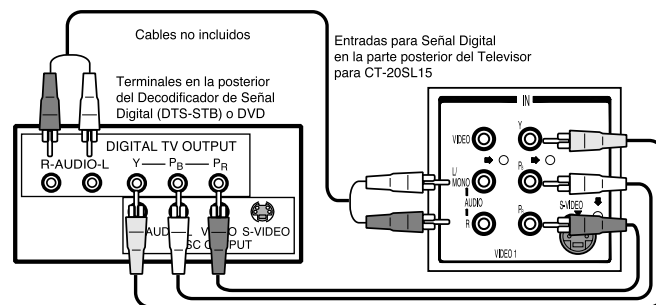



Notas:

- El televisor tiene un grupo de entradas de vídeo compuesto: Y, PB y PR. Las entradas separadas para las señales compuestas de color, proveen una mejor separación de luminancia y color. Utilice las entradas de audio compuesto: Izquierda (L) y Derecha (R) para conectar.
- Seleccione el modo de salida para formato del DTV-STB. El televisor solo puede recibir señales en formato. La imagen aparecerá distorsionada si en el decodificador se selecciona otro tipo de formato (por ejem. 480p, 720p o 1080i).
- Solo una entrada de audio esta disponible en los conectores de A/V posteriores. Si utiliza la entrada de video por componentes (Y, Pb, Pr) y las entradas de audio L & R, la entrada de video compuesto (conector RCA amarillo) no puede ser conectada al conector de audio.

Operación del Control Remoto

POWER

 Presione para ENCENDER y APAGAR

TV VCR DBS/CBL DVD

 Presione para seleccionar el funcionamiento del control remoto.

ACTION

 Presione para acceder los menús.

MUTE

 Presione para silenciar el sonido.

TV/VIDEO

 Presione para seleccionar la modalidad de televisión o vídeo.

MENU

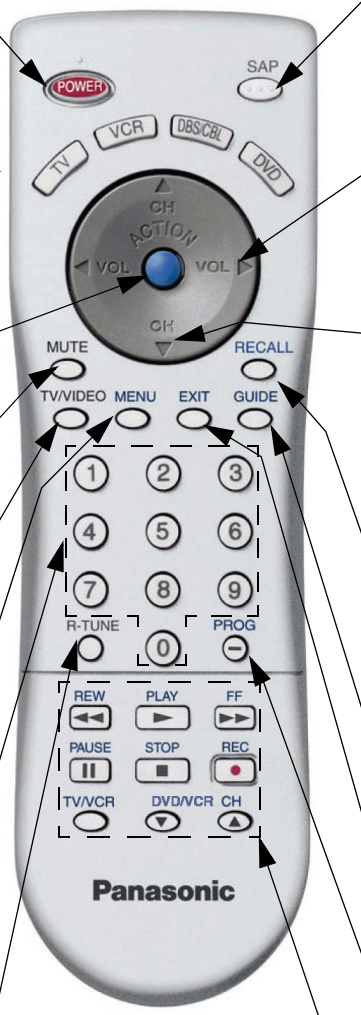
 Presione para acceder los menús DBS.

1 2 3
4 5 6
7 8 9
0
 Presione el teclado numérico para seleccionar cualquier canal.

R-TUNE

 Presione para regresar al canal previamente visto o modo de vídeo.



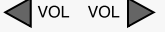

EUR7613ZB0R

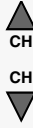
SAP

 Presione para seleccionar ESTEREO, SPA (Programa Secundario de audio) o MONO. (Use MONO cuando la señal de estéreo es débil.)

VOL VOL

 Presione para ajustar el nivel del audio de la TV y navegar en los menús.







CH CH

 Presione para seleccionar el siguiente canal y navegar en los menús.

RECALL

 Presione para visualizar el número de canal, estado de audio y el modo de subtítulos.

GUIDE

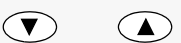
 Botón de función de DBS.

EXIT

 Botón de función de DBS.

PROG

 Presione para delimitador entre los canales mayores y menores.

REW 	PLAY 	FF 
PAUSE 	STOP 	REC 
TV/VCR 	DVD/VCR CH 	

Botones de función Componente

ESPAÑOL

OPERACIÓN DEL CONTROL REMOTO

Operación de Componentes con el control remoto

Nota: Refierase a la página 9 para procedimientos de programación del Control remoto.

Operación de una Videocasetera

Programa el control remoto para utilizar con la Videocasetera.

PARA HACER ESTO...	OPRIMA
Encender/Apagar	
Seleccionar modo de entrada de TV para la Videocasetera	
Cambiar canales arriba/abajo	
Grabar	
Reproducir	
Detener	
Adelantar	
Retroceder	
Pausar	
Cambia a modo TV o Videocasetera	
Despliegue en pantalla	

Operación de Caja de Cable

Programa el control remoto para utilizar con la caja de cable.

PARA HACER ESTO...	OPRIMA
Encender/Apagar	
Seleccionar un canal	
Cambiar el canal Arriba/Abajo	
Sintonizar el canal previo	

Operación de DBS

Programa el control remoto para utilizar con el DBS.

PARA HACER ESTO...	OPRIMA
Encender/Apagar	
Desplegar el menú	
Navegar en menú	
Seleccionar Canal	
Programar Información	
Sintonizar el Canal previo	
Cambiar a siguiente página	
Salir del menú	
Desplegar guía de programas	
Números de canal pequeños	

Operación de DVD

Programa el control remoto para utilizar con el DVD.

PARA HACER ESTO...	OPRIMA
Encender/Apagar	
Capítulo anterior/siguiente	
Desplegar menú del DVD	
Adelantar	
Retroceder	
Reproducir	
Abrir/Cerrar	
Detener	
Pausar	
Despacio +/-	

Programación del Control Remoto

El Control Remoto Universal puede programarse para operar componentes de varios fabricantes usando los botones de función para VCR, DVD, CABLE o DBS. Siga los procedimientos para programar su Control Remoto con o sin código para el componente.

Equipo	Funciona	Predefinido
TV	Televisión (Solo Panasonic)	Código TV Panasonic
VCR	CABLE (predefinido)	Código DBS Panasonic
DBS/CBL	Videocasetera	Código VCR Panasonic
DVD	DVD/disco Compacto (predefinido)	Código DVD Panasonic

Nota: Determine el fabricante del componente y busque en la tabla su código (se encuentra en la página 10).

Procedimiento

1. Confirme que el componente esté conectado y en operación.
2. Apague el componente.
3. Presione los botones de ACTION y POWER juntos, **cuando menos 5 segundos**. Después de este tiempo, los botones de componentes comenzarán a destellar. Desprima los botones ACTION y POWER.
4. Presione el botón de la función apropiada del componente en el Control Remoto. (VCR, DVD, CABLE o DBS). El botón seleccionado quedará iluminado y el resto se apagará.
5. Accese el código del componente de 3 dígitos usando **Teclado numérico (0-9)** del Control Remoto. El botón del componente destellará dos veces.
6. Presione el botón POWER de el Control Remoto para probar el componente. Si éste procedimiento ha sido exitoso, el componente se encenderá.

Nota: Si el componente no opera con el Control Remoto, repita los pasos del 3 al 6 usando otro código (Algunas marcas tienen múltiples códigos). Si un código se ha accedido incorrectamente, o si el procedimiento toma más de 30 segundos, la programación ha fracasado y se tendrá que repetir el procedimiento.

Programación Sin Código

Este procedimiento busca todos los códigos y se le llama "método de secuencia".

1. Confirme que el componente esté conectado y en operación.
2. Apague el componente.
3. Presione los botones ACTION y POWER juntos, **cuando menos 5 segundos**. Después de este tiempo, los botones de componentes comenzarán a destellar. Desprima los botones ACTION y POWER.
4. Presione el botón de la función apropiada del componente en el Control Remoto. El botón seleccionado quedará iluminado y el resto se apagará.
5. Presione el botón POWER para que el control remoto entre en modo de programación por pasos.
6. Apunte el control remoto hacia el componente.

7. Presione el botón VOL (los botones de componentes destellarán tres veces). Presione el botón POWER de el Control Remoto para probar el componente. Si éste procedimiento ha sido exitoso, el componente se encenderá.

Nota: Cada vez que presione el botón VOL, asegúrese que el botón del componente destelle dos veces antes de presionar el botón POWER.

8. Después de que el código se ha encontrado, presione el botón ACTION para guardar el código. El botón del componente destellará dos veces.

Nota: Repita los pasos anteriores hasta que el código del componente se haya encontrado. Puede tomar varios intentos hasta encontrar el código correcto. Si se salta un código, presione VOL y luego el botón de POWER para probar el código.

Códigos de Componentes

El Control Remoto Universal tiene capacidad de operar varias marcas de componentes después de introducir el código apropiado. A causa del límite de memoria no se han incluido todos los códigos existentes, por lo cual es posible que algunos componentes no operen. El Control Remoto Universal no controla todas las funciones y características disponibles en todos los modelos.

Escriba los números del código en este espacio. Esto le servirá como referencia cuando necesite programar su Control Remoto.		
Videocasetera <input type="text"/> <input type="text"/> <input type="text"/>	Decodificador de cable <input type="text"/> <input type="text"/> <input type="text"/>	Videodisco Digital <input type="text"/> <input type="text"/> <input type="text"/>
Sistema de Transmisión digital <input type="text"/> <input type="text"/> <input type="text"/>		

Códigos de Componentes (cont.)

Códigos para Videocasetera	
Marca	Código
Admiral	335
Aiwa	332
Akai	314, 315, 316, 329
Audio Dynamic	311, 339
Bell & Howell	305, 313
Broksonic	320, 326
Canon	323, 325
CCE	343
Citizen	306
Craig	305, 306, 329
Curtis Mathes	324, 345
Daewoo	301, 324, 343
DBX	310, 311, 339
Dimensia	345
Emerson	303, 319, 320, 325, 326, 343
Fisher	305, 307, 308, 309, 313
Funai	320, 326, 334
GE	324, 333, 345
Goldstar	306
Gradiente	334
Hitachi	300, 323, 345
Instant Replay	323, 324
Jensen	339
JVC	310, 311, 334, 339
Kenwood	306, 310, 311, 339
LXI	300, 305, 306, 307, 308, 309
Magnavox	323, 324, 331
Marantz	310, 311, 339
Marta	306
Memorex	309, 324
MGA	338, 340, 341, 347, 348
Minolta	300, 345
Mitsubishi	338, 340, 341, 347, 348
Multitech	304, 347
NEC	310, 311, 334, 339
Olympic	323, 324
Optimus	306, 321, 328, 335
Orion	320, 326
Panasonic	321, 322, 323, 324

Códigos para Videocasetera (cont.)	
Marca	Código
J.C. Penney	300, 305, 310, 311, 324, 339, 345
Pentax	300, 311, 345
Philco	320, 323, 324, 326, 331, 343
Philips	323, 324, 331
Pioneer	323
Proscan	300, 301, 302, 323, 324, 331, 333, 345, 346
Quasar	321, 322, 323, 324
Radio Shack	305, 309, 324, 333, 336, 340
RCA	300, 301, 302, 323, 324, 331, 333, 345, 346
Realistic	305, 309, 324, 336, 340
Samsung	302, 304, 333
Sansui	320, 326, 339, 352
Sanyo	305, 309, 313
Scott	301, 302, 304, 309, 320, 326, 338, 340, 347, 348
Sears	300, 305, 306, 307, 308
Sharp	335, 336
Shintom	317
Signature 2000	335
Singer	337
Sony	328, 329, 330
Sylvania	331, 324, 331
Tashiro	306
Tatung	310, 311, 339
Teac	310, 311, 339
Technics	321, 322, 323, 324
Teknika	324
Toshiba	301, 346
Vector Research	311
Wards	306, 309, 335, 336, 344
Yamaha	305, 310, 311, 339
Zenith	306, 344

Códigos para Decodificador Cable	
Marca	Código
ABC	224
Archer	225, 232
Cableview	205, 232
Citizen	205, 222
Curtis	212, 213
Diamond	224, 225, 232
Eagle	229
Eastern	234
GC Brand	205, 232
Gemini	222
General Instrument/ Jerrold	211, 219, 220, 221, 222, 223, 224, 225, 226, 227
Hamlin	212, 218, 240, 241, 242, 245
Hitachi	203, 224
Macom	203, 204, 205
Magnavox	233
Memorex	230
Movietime	205, 232
Oak	202, 237, 239
Panasonic	209, 210, 214
Philips	206, 207, 228, 229, 230
Pioneer	201, 216
Pulsar	205, 232
Puser	232
RCA	215
Realistic	232
Regal	212, 218, 240, 241, 242, 245
Regency	234
Rembrandt	205, 232, 237
Samsung	205
Scientific Atlanta	211, 212, 213
Slmark	201, 205
Sprucer	205, 210
Stargate	205, 232
Televue	201, 205
Texscan	244
Tocom	235
Toshiba	204
Unika	225, 232
Universal	222, 232
Videoway	206
Viewstar	229, 230
Zenith	200, 217
Zenith / Drake Satellite	200

Códigos para DBS	
Marca	Código
Dish Network (EchoStar)	105, 115, 116
Echo Star	105
Express VU	105, 115
G.E.	106
G.I. (General Instrument)	108
Gradiente	114
Hitachi	103, 111, 112
HNS (Hughes)	103
Magnavox	101, 102
Panasonic	104
Philips	101, 102
Primestar	108
Proscan	106, 109, 110, 113
RCA	106, 109, 110, 113
Sony	107
Star Choice	103, 108
Toshiba	100
Uniden	101, 102

Códigos para DVD	
Marca	Code
Denon	100
Ferguson	101
JVC	109
Mitsubishi	105
Nordmende	101
Panasonic	100
Philips	103
Pioneer	102
RCA	101
Saba	101
Samsung	110
Sharp	108
Sony	104
Technics	100
Thomson	101
Toshiba	103
Yamaha	100
Zenith	107

Navegación del Menú de Iconos

Presione



para desplegar los iconos.

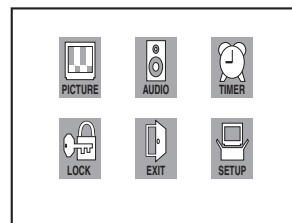

Presione

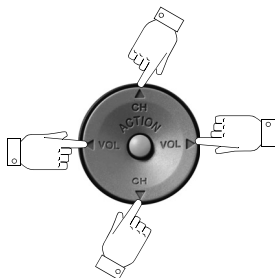

para seleccionar el icono deseado.

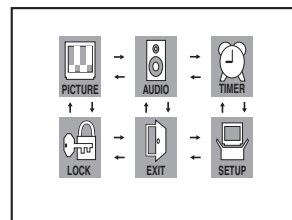

Presione



para desplegar las características del icono seleccionado.

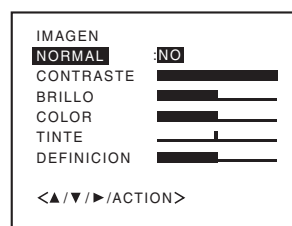

Presione



para seleccionar la característica, luego presione VOL ►.

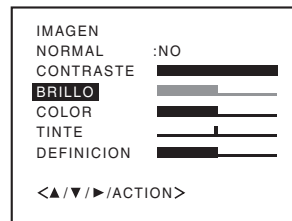

Presione

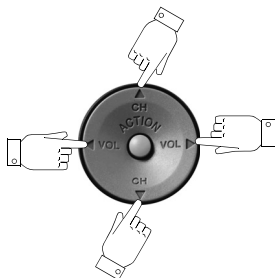

para ajustar o activar la característica.

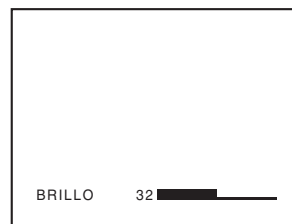

Presione



repetidamente para salir de los menús.



Imágen normal

Operación del Menú de Iconos

Nota: Vea la pág. 11 para los procedimientos de navegación del menú de iconos.

AJUSTE

LANGUAGE/IDIOMA/LANGUE (IDIOMAS DEL MENÚ)

Seleccione el idioma del menú ENGLISH (Inglés), ESPAÑOL o FRANÇAIS (Francés).

Procedimiento

- Presione **CH ▲** o **CH ▼** para seleccionar LANGUAGE/IDIOMA/LANGUE, luego presione **VOL ►**.
- Presione **CH ▲** o **CH ▼** para seleccionar ENGLISH, ESPAÑOL o FRANÇAIS.

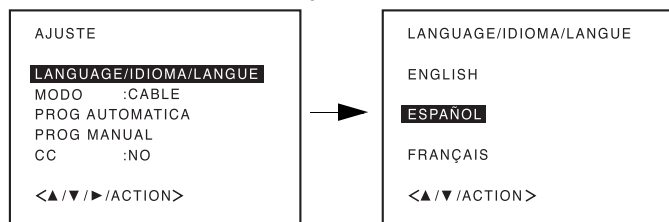

MODO

Para seleccionar la modalidad de TV (antena) o CABLE dependiendo de la fuente de la señal.

Procedimiento

- Presione **CH ▲** o **CH ▼** para seleccionar MODO, luego presione **VOL ►**.
- Presione **◀ VOL** o **VOL ►** para seleccionar TV o CABLE.

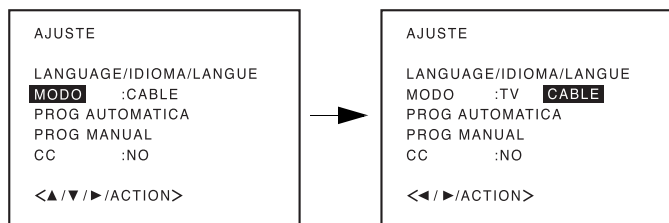

PROG AUTOMATICA

Para programar automáticamente todos los canales con señal.

Procedimiento

- Presione **CH ▲** o **CH ▼** para seleccionar PROG AUTOMATICA.
- Presione **VOL ►** para iniciar la programación automática de canales.

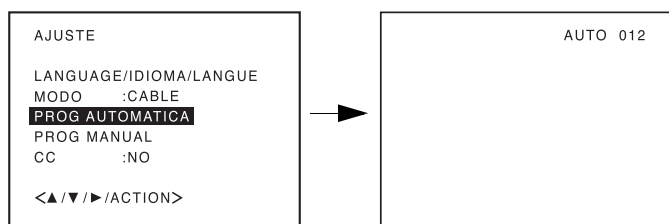

PROG MANUAL

Para manualmente incluir o borrar canales.

Procedimiento

- Presione **CH ▲** o **CH ▼** para seleccionar PROG MANUAL, luego presione **VOL ►**.
- Seleccione el canal deseado a agregar o borrado mediante **Teclado numérico (0-9)** o **CH ▲/▼**.
- Presione **◀ VOL** o **VOL ►** para seleccionar AGREGAR o BORRAR.

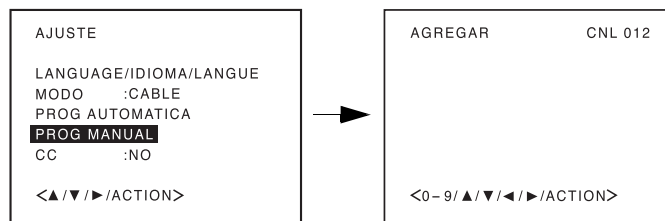

CC (SUBTÍTULOS)

Esta televisión tiene un decodificador integrado que despliega subtítulos en pantalla. Permite al usuario leer el diálogo de un programa de televisión u otra información. El programa visto debe incluir la modalidad de subtítulos para que ésta función opere.

Procedimiento

- Presione **CH ▲** o **CH ▼** para seleccionar CC, luego presione **VOL ►**.
- Presione **CH ▲** o **CH ▼** para seleccionar el modo de subtítulo deseado.

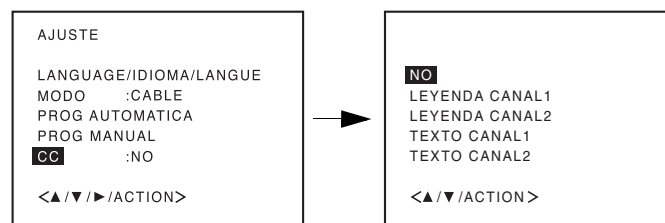

Nota: Activa la característica de subtítulos seleccionando uno de los siguientes modos.

- NO - Cuando no se desea la modalidad de subtítulos.
- LEYENDA CANAL1 - Para que la información relacionada con el vídeo sea desplegada en hasta 4 líneas en pantalla a la vez. (No bloquea partes relevantes de la imagen). El texto puede ser en cualquier idioma.
- LEYENDA CANAL2 - Otras modalidades de información relacionada con el vídeo.
- TEXTO CH1, CH2 - Para que la guía de la programación o cualquier otra información sea desplegada en pantalla, cuando sea disponible. (Bloquea una gran porción de la imagen en la pantalla de la televisión).

Nota: Se recomienda el modo LEYENDA CANAL1 para ver subtítulos.

Operación del Menú de Iconos (cont.)**IMAGEN****NORMAL**

Reajusta todas las modificaciones de la imagen a los predispuestos de fábrica.

Procedimiento

- Presione **CH ▲** o **CH ▼** para seleccionar NORMAL.
- Presione **VOL ►** para seleccionar NO o AJUSTE.

CONTRASTE

Ajuste las áreas blancas de la imagen.

BRILLO

Ajusta las áreas oscuras para detalles más nítidos.

COLOR

Ajusta la intensidad del color deseada.

TINTE

Ajusta los tonos naturales de la piel.

DEFINICION

Ajusta para dar mejor claridad a los detalles de la silueta.

Procedimiento

- Presione **CH ▲** o **CH ▼** para seleccionar el punto que desea ajustar, luego presione **VOL ►**.
- Presione **◀ VOL** o **VOL ►** para hacer el ajuste.

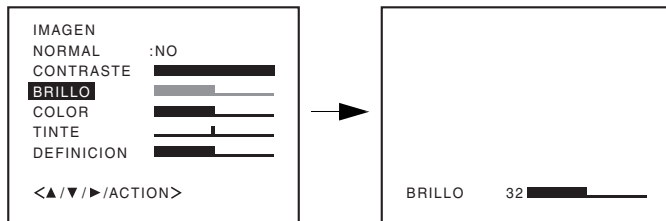
**CRONÓMETRO****DORMIR**

Seleccione DORMIR para programar la Televisión en minutos. Seleccione NO para desactivar el DORMIR.

Procedimiento

- Presione **VOL ►**, luego presione **◀ VOL** o **VOL ►** para seleccionar el tiempo deseado (120, 110, 100, ... 20, 10) o NO.

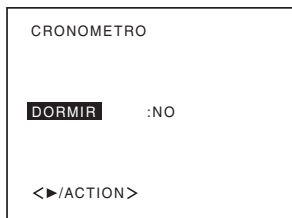
**AUDIO****SONIDO IA**

Automáticamente mantiene el volumen constante entre programas y comerciales.

Procedimiento

- Presione **VOL ►** para seleccionar SI o NO.



Operación del Menú de Iconos (cont.)

BLOQUEO

Para utilizar la función BLOQUEO, registre primero un código secreto.

Procedimiento

- Use **Teclado numérico (0-9)** para introducir un código secreto de cuatro dígitos. **(Use un código fácil de recordar, y escríbalo en un lugar seguro.)**

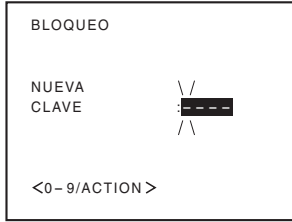

- Entre nuevamente la misma código secreto para la seguridad.

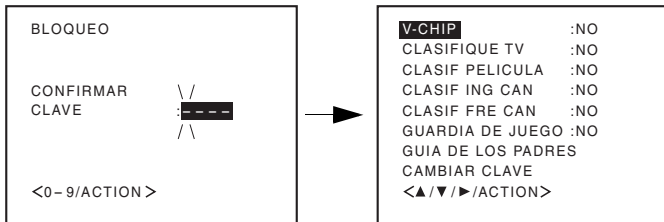

Notas:

- Si se olvida su código secreto, la TV debe ser atendida por un técnico calificado para limpiar el ajuste de BLOQUEO.
- Si selecciona CAMBIAR CLAVE, e introduce un código diferente al usado previamente en el menú de BLOQUEO, su nuevo código queda como el código definitivo.

GUARDIA DE JUEGO

Con la función GUARDIA DE JUEGO, puede bloquear las entradas vídeo (VIDEO1, VIDEO2, COMPONENT) y los canales 3 y 4.

Procedimiento

- Presione **CH ▲** o **CH ▼** para seleccionar GUARDIA DE JUEGO, luego presione **VOL ▶**.
- Presione **◀ VOL** o **VOL ▶** para seleccionar SI o NO.
 - NO - Para apagar la función de bloqueo.
 - SI - Para bloquear los canales 3, 4 y las entradas de vídeo.

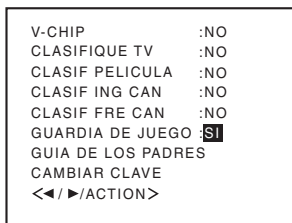

Notas:

- Si **SI** está activado, y se presiona **TV/VIDEO**, el mensaje **BLOQUEADO** aparecerá en la esquina superior derecha de la pantalla de la televisión.
- Si intenta sintonizar un canal bloqueado (canales 3 o 4), la TV no lo mostrará, pero verá el canal no bloqueado más cercano.

GUIA DE LOS PADRES

Para evitar que se visualicen determinados canales, puede bloquear hasta nueve canales de TV y nueve canales de TV por cable.

Procedimiento

- Use **Teclado numérico (0-9)** o **CH ▲/▼** para visualizar el canal de TV que desea bloquear.
- Presione **ACTION** para desplegar los iconos, luego presione **CH ▲/▼** o **VOL ◀/▶** para seleccionar el icono LOCK.
- Presione **ACTION**, luego use **Teclado numérico (0-9)** para introducir un código secreto de cuatro dígitos. **(Use un código fácil de recordar, y escríbalo en un lugar seguro.)**
- Presione **CH ▲** o **CH ▼** para seleccionar GUIA DE LOS PADRES, luego presione **VOL ▶**.

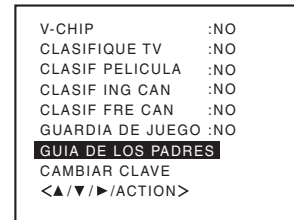

- Presione **CH ▲** o **CH ▼** para seleccionar BLOQUEO CANAL, luego presione **VOL ▶**. Presione **ACTION**.

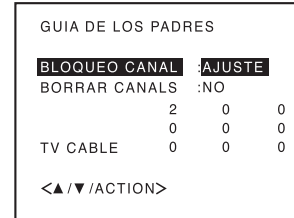

- Repita los pasos anterior para bloquear otros canales.

Notas:

- Para cancelar el bloqueo de todos los canales que están en la lista de canales bloqueados, seleccione **BORRAR CANALS** y presione **VOL ▶**.
- Si intenta sintonizar un canal bloqueado, la TV no lo mostrará, pero verá el canal no bloqueado más cercano.

Operación del Menú de V-CHIP

Procedimiento

- Use **Teclado numérico (0-9)** para introducir su código secreto de cuatro dígitos. **(Use un código fácil de recordar, y escríbalo en un lugar seguro.)**
- Presione **CH ▲** o **CH ▼** para seleccionar CLASIFIQUE TV, CLASIF PELICULA, CLASIF ING CAN o CLASIF FRE CAN.
- Presione **◀ VOL** o **VOL ▶** para seleccionar clasificación deseado.
- Presione **CH ▲** o **CH ▼** para seleccionar V-CHIP.
- Presione **◀ VOL** o **VOL ▶** para seleccionar SI o NO.

```
V-CHIP :SI
CLASIFIQUE TV :NO
CLASIF PELICULA :NO
CLASIF ING CAN :NO
CLASIF FRE CAN :NO
GUARDIA DE JUEGO :NO
GUIA DE LOS PADRES
CAMBIAR CLAVE
<</▶/ACTION>
```

CLASIFIQUE TV

Las características de este modelo de televisión y la "Tecnología V-CHIP" permite usar clasificaciones al ver programas de televisión. Esta innovación permite a los padres bloquear varios tipos de programación de TV a su discreción.

Procedimiento

- Presione **CH ▲** o **CH ▼** para seleccionar CLASIFIQUE TV.
- Presione **VOL ▶** para seleccionar clasificación deseado.

```
V-CHIP :NO
CLASIFIQUE TV :TV-Y7
CLASIF PELICULA :NO
CLASIF ING CAN :NO
CLASIF FRE CAN :NO
GUARDIA DE JUEGO :NO
RECALL A
FIJAR CONTENIDO
<</▶/ACTION>
```

- Cuando seleccione TV-Y7, TV-PG, TV-14 o TV-MA, presione **RECALL** para establecer los contenidos, como FANTASÍA, VIOLENCIA, etc..

```
FIJAR CLASIF :TV-Y7
VIOLENCIA FANTASIA :SI
<</▶/ACTION>
```

TABLA DE CLASIFIQUE TV

TV-Y	Todos los niños. Los temas y elementos en este programa están especialmente diseñados para un público infantil, incluyendo niños de 2-6 años.
TV-Y7	Dirigido a niños mayores. Los temas y elementos en este programa pueden incluir ligera violencia física o cómica, o puede asustar a niños menores de 7 años.
TV-G	Audiencia General. Contiene poca o nada de violencia, nada de lenguaje fuerte, y poco o nada de diálogo o situaciones con contenido sexual.
TV-PG	Guía de los padres sugerida. El programa puede contener lenguaje obsceno infrecuente, violencia limitada, diálogos o situaciones sexualmente sugestivas.
TV-14	Advertencia a los padres. Este programa puede contener temas sofisticados, contenido sexual, lenguaje inapropiado, y violencia más intensa.
TV-MA	Sólo audiencia Madura. Este programa puede contener temas para adultos, lenguaje profano, violencia gráfica y contenido sexual explícito.
VIOLENCIA FANTASIA	FANTASIA/ CARICATURAS CON VIOLENCIA
VIOLENCIA	VIOLENCIA
SITUACION SEXUAL	SEXO
LENGUAJE ADULTO	LENGUAJE OFENSIVO
DIALOGO SEXUAL	DIALOGO CON CONTENIDO SEXUAL

Operación del Menú de V-CHIP (cont.)

CLASIF PELICULA

Las características de este modelo de televisión y la "Tecnología V-CHIP" permite usar clasificaciones al ver películas o vídeos. Esta innovación permite a los padres bloquear varios tipos de películas y vídeos a su discreción.

Nota: Algunas veces las películas no son clasificadas por una variedad de razones. Películas antiguas y extranjeras normalmente no tienen clasificación.

Procedimiento

- Presione **CH ▲** o **CH ▼** para seleccionar CLASIF PELICULA.
- Use **◀ VOL** o **VOL ▶** para seleccionar clasificación deseado.

V-CHIP	:NO
CLASIFIQUE TV	:NO
CLASIF PELICULA	PG
CLASIF ING CAN	:NO
CLASIF FRE CAN	:NO
GUARDIA DE JUEGO	:NO
GUIA DE LOS PADRES	
CAMBIAR CLAVE	
<◀/▶/ACTION>	

TABLA DE CLASIFICACION PELICULA

G	AUDIENCIA GENERAL. Se admiten todas las edades.
PG	GUIA DE LOS PADRES SUGERIDA. Con material no aconsejable para niños.
PG-13	FUERTE SUPERVISION DE LOS PADRES. Con material que puede ser inapropiado para niños menores de 13 años.
R	RESTRINGIDO. Menores de 17 años necesitarán acompañados de uno de los padres ó un adulto.
NC-17	NO SE ADMITE NADIE DE 17 AÑOS O MENOS.
X	SOLO ADULTOS.

CLASIF ING CAN

Las características de este modelo de televisión y la "Tecnología V-CHIP" permite usar clasificaciones al ver películas o vídeos. Esta innovación permite a los padres bloquear varios tipos de películas y vídeos a su discreción.

Nota: E (Exento) Los programas exentos incluyen: noticieros, deportivos, documentales y programas informativos; programas de entretenimiento, vídeos musicales, y programación variada.

Procedimiento

- Presione **CH ▲** o **CH ▼** para seleccionar CLASIF ING CAN.
- Use **◀ VOL** o **VOL ▶** para seleccionar clasificación deseado.

V-CHIP	:NO
CLASIFIQUE TV	:NO
CLASIF PELICULA	:NO
CLASIF ING CAN	C8+
CLASIF FRE CAN	:NO
GUARDIA DE JUEGO	:NO
GUIA DE LOS PADRES	
CAMBIAR CLAVE	
<◀/▶/ACTION>	

TABLA DE CLASIF ING CAN

E	Exento - Los programas exentos incluyen: noticieros, deportivos, documentales y programas informativos; programas de entretenimiento, vídeos musicales, y programación variada.
C	Programación dirigida a niños menores de 8 años. No contiene lenguaje ofensivo, sexual ni desnudos.
C8+	Programación considerada apta para niños de 8 años en adelante. No tiene contenido sexual ni desnudos.
G	AUDIENCIA GENERAL. Se admiten todas las edades.
PG	GUIA DE LOS PADRES SUGERIDA. Con material no aconsejable para niños.
14+	Programación que por su contenido no es recomendada para espectadores menores de 14 años. Se recomienda a los padres discreción con audiencia adolescente.
18+	SOLO ADULTOS

Operación del Menú de V-CHIP (cont.)

CLASIF FRE CAN

Las características de este modelo de televisión y la "Tecnología V-CHIP" permite usar clasificaciones al ver películas o vídeos. Esta innovación permite a los padres bloquear varios tipos de películas y vídeos a su discreción.

Nota: E (Exento) Si se selecciona "SI" se recibirán programas NO CLASIFICADOS. Si se selecciona "NO" se bloquearán los programas NO CLASIFICADOS. Vea el recuadro Precauciones del Cliente en la página 15.

Procedimiento

- Presione **CH ▲** o **CH ▼** para seleccionar CLASIF FRE CAN.
- Use **◀ VOL** o **VOL ▶** para seleccionar clasificación deseado.

V-CHIP	:NO
CLASIFIQUE TV	:NO
CLASIF PELICULA	:NO
CLASIF ING CAN	:NO
CLASIF FRE CAN	8ans+
GUARDIA DE JUEGO	:NO
GUIA DE LOS PADRES	
CAMBIAR CLAVE	
<◀/▶/ACTION>	

TABLA DE CLASIF FRE CAN

E	Exento - Programación exenta.
G	Audiencia General. Contiene poca o nada de violencia, nada de lenguaje fuerte, y poco o nada de dialogo o situaciones con contenido sexual.
8 ans +	8+ General - No recomendada para niños pequeños. Programación dirigida a la audiencia general, pero con ligero u ocasional contenido de violencia. Se recomienda supervisión de un adulto.
13 ans +	Programación no recomienda para niños menores de 13 años - Puede contener algunas escenas violentas que podrían asustar a los menores. Se recomienda enfáticamente supervisión de un adulto.
16 ans +	Programación no recomienda para menores de 16 años - Contiene frecuentes escenas de violencia o violencia intensa.
18 ans +	Programación solo para adultos - contiene escenas de violencia o de violencia extrema.

MENSAJE DE BLOQUEO

Si el V-Chip está activado y el programa excede el límite de clasificación ajustado por el usuario, aparecerá el mensaje de bloqueo y el sonido será desactivado. Si desea continuar viendo el programa introduzca su código secreto. Después de introducir el código secreto, todos los bloqueos y clasificaciones son desactivados hasta apagar la televisión o hasta que todos los ajustes sean desactivados.



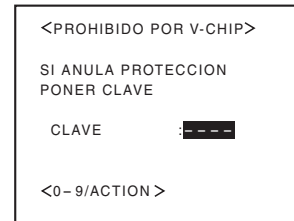

















Nota: Si el código secreto es introducido para anular las clasificaciones, deberá reajustar todas las clasificaciones mediante reprogramación ó apagando la TV.



CUADRO DE LOCALIZACIÓN DE FALLAS

Cuadro de Localización de Fallas

Antes de solicitar servicio, establezca los síntomas y lleve a cabo las siguientes posibles soluciones.

SONIDO	IMAGEN	Soluciones
 Sonido Ruidoso	 Imagen Moteada	Ajuste la Ubicación y/o Conexión de la Antena. Verificar las Conexiones de los Cables.
 Sonido Ruidoso	 Imagen Múltiple / Corrimiento de color en imagen	Ajuste la Ubicación y la Conexión de la Antena. Revise el Cable de Entrada de la Antena. Verificar las Conexiones de los Cables.
 Sonido Ruidoso	 Interferencia	Aleje la TV de los Aparatos Electrodomésticos, Luces, Vehículos y Equipo Médico.
 Sin Sonido	 Imagen Normal	Aumente el Volumen. Revise Mute (Mudo). Cambie el Canal.
 Sonido Ruidoso	 Sin Imagen/Con Motas	Ajuste apropiadamente la modalidad de TV o del CABLE. Revise los Cables de la Antena.
 Sin Sonido	 Sin Imagen	Revise que el Cable de Corriente este Enchufado a una toma de Corriente Activa. Ajuste los Controles de Brillo y Audio. Cambie el Canal. Revise las Conexiones del Cable. Programa el Control Remoto otra vez. Revise la Operación de la Segunda Fuente de Vídeo.
 Sonido Normal	 Sin Color	Ajuste el Color. Cambie el Canal.
 Sonido Erróneo	 Imagen Normal	Revise en el menú de AUDIO que el Ajuste se encuentre en Estéreo o Mono, no en SPA.
 Sonido Normal	 Imagen Distorsionada	Verifique el formato de la señal en la entrada por componentes.
 Sonido Normal	 Imagen Normal	Reemplace las Pilas del Control Remoto.
Operación Intermitente del Control Remoto.		

Indice**A**

Ajuste 12
 Audio 13
 Aviso de la FCC 1

B

Bloqueo 14
 Brillo 13

C

Cable de Suministro de Corriente
 Alterna 4
 Cambiar Clave 14
 Clasif Fre Can 17
 Clasif Ing Can 16
 Clasif Pelicula 16
 Clasifique TV 15
 Código secreto 14, 15, 17
 Códigos de Componentes 9, 10
 Códigos para DBS 10
 Códigos para Decodificador Cable 10
 Códigos para DVD 10
 Códigos para Videocasetera 10
 Color 13
 Conexión de Antena 4
 Conexión de cable 4
 Conexión de Cable / Antena 4
 Conexión de la Videocasetera 6
 Conexión del Decodificador de
 Cable 6
 Conexión del Decodificador de Señal
 Digital (DTS-STB) o DVD 6
 Conexiones de Cable Opcional 4
 Conexiones de Equipo Opcional 6
 Contraste 13
 Cronómetro 13
 Cuadro de Localización de Fallas 18
 Cuidado y Limpieza 3

D

Definición 13
 Dormir 13

E

Especificaciones 3

F

Felicidades 3

G

Gabinete y Control Remoto 3
 Guardia de juego 14
 Guía de los padres 14

I

Idioma/langue 5, 12
 Imagen 13
 Instalación 4
 Instalación de Pilas en el Control
 Remoto 4

L

Leyenda Canal1 12
 Leyenda Canal2 12

M

Mensaje de Bloqueo 17
 Menú de Auto Programación 5, 12
 Modo 5, 12

N

Navegación del menu de iconos 11
 Normal 13

O

Operación de Caja de Cable 8
 Operación de Componentes con el
 control remoto 8
 Operación de DBS 8
 Operación de DVD 8
 Operación de una Videocasetera 8
 Operación del Control Remoto 7
 Operación del Menú de Iconos 12
 Operación del Menú de V-Chip 15

P

Panel de Control Frontal 6
 Programa Auto 5, 12
 Programa Manual 12
 Programación del Control Remoto 9
 Programación Sin Código 9

R

Registro del Usuario 3

S

Sonido IA 13
 Subtítulos 12

T

Tabla de Características 3
 Tabla De Clasif Fre Can 17
 Table De Clasif Ing Can 16
 Table De Clasif Pelicula 16
 Table De Clasifique TV 15
 Texto Canal1 12
 Texto Canal2 12
 Tinte 13

U

Ubicación de la Televisión 4

	ATTENTION RISQUE DE CHOCS ÉLECTRIQUES NE PAS OUVRIR			<p>Le symbole de l'éclair dans un triangle équilatéral indique la présence d'une tension suffisamment élevée pour engendrer un risque de chocs électriques.</p>
<p>ATTENTION: Afin de prévenir le risque de chocs électriques, ne pas retirer les vis. Toute réparation devrait être confiée à un personnel qualifié.</p>				<p>Le point d'exclamation dans un triangle équilatéral indique que le manuel d'utilisation inclus avec l'appareil contient d'importantes recommandations quant au fonctionnement et à l'entretien de ce dernier.</p>

	<p>Le symbole d'isolation de Classe II (un carré dans un carré) indique que cet appareil a été évalué et testé pour être conforme aux exigences d'isolation de Classe II.</p>
---	---

ATTENTION: Afin de prévenir tout risque d'incendie ou de chocs électriques, ne pas exposer l'appareil à la pluie ou à une humidité excessive. Éviter également de placer des contenants avec du liquide, tel un vase, sur l'appareil.

MESURES DE SÉCURITÉ

1. Lire les mesures de sécurité.
2. Conserver les mesures de sécurité.
3. Respecter toutes les mises en garde.
4. Suivre toutes les directives.
5. Ne pas utiliser cet appareil près de toute source d'eau.
6. Nettoyer l'appareil avec un linge sec.
7. Ne pas bloquer les événements d'aération. Pour installer l'appareil, suivre les recommandations du fabricant.
8. Ne pas installer l'appareil près d'un appareil de chauffage tel qu'un radiateur, une cuisinière, un registre de chaleur ou tout dispositif émettant de la chaleur (y compris un amplificateur).
9. Ne pas invalider les caractéristiques de sécurité de la fiche polarisée ou avec mise à la terre. Une fiche polarisée possède deux lames dont une est plus large que l'autre. Une fiche avec mise à la terre possède deux lames plus une troisième lame pour la mise à la terre. La lame large ou la lame de mise à la terre sont conçues pour des raisons de sécurité. Si la fiche fournie ne peut pas être branchée dans la prise secteur, consulter un électricien pour faire remplacer la prise.
10. Le fil d'alimentation doit être placé dans un endroit où il ne risque pas d'être piétiné ou écrasé. Faire particulièrement attention à ses extrémités de branchement, y compris sa fiche.
11. N'utiliser que les fils et accessoires recommandés par le fabricant.
12. N'utiliser que les chariots, tables ou supports recommandés par le fabricant, ou vendus avec l'appareil. L'appareil et son chariot doivent être déplacés avec soin afin de prévenir toute chute.
13. Pour une protection accrue pendant un orage, ou si l'appareil n'est pas utilisé pendant une période prolongée, s'assurer de débrancher le fil d'alimentation.
14. Confier l'appareil à un technicien qualifié dans les cas suivants. Si l'appareil, le fil d'alimentation ou la fiche ont été endommagés ; si un objet est tombé dans l'appareil ou si ce dernier a été mouillé ; si l'appareil a été exposé à la pluie ou à l'humidité ; s'il a été échappé ou s'il semble ne pas fonctionner normalement ou que son rendement laisse à désirer.



Lire ces instructions au complet avant d'utiliser l'appareil.

Le contenu du présent manuel peut être modifié sans préavis.

Copyright 2005. Panasonic Corporation of North America. Tous droits réservés.

Toute reproduction ou distribution non autorisée constitue une violation de la loi sur les droits d'auteur.

Renseignements importants

AVERTISSEMENT DU FCC: TOUTE MODIFICATION APPORTÉE À CE TÉLÉVISEUR QUI N'EST PAS EXPRESSÉMENT APPROUVÉE PAR PANASONIC CORPORATION OF NORTH AMERICA PEUT CAUSER DES INTERFÉRENCES NUISIBLES LESQUELLES POURRAIENT ENTRAÎNER L'ANNULATION DU DROIT DE L'UTILISATEUR D'OPÉRER CET APPAREIL.

Risque pour l'environnement: Ce produit renferme un tube à rayons cathodiques ainsi que d'autres composants contenant du plomb. L'élimination de ce type de matériaux peut être réglementée dans certaines localités aux fins de protection de l'environnement. Pour des renseignements sur les modalités de recyclage ou d'élimination de ces produits, communiquez avec vos autorités locales.

RENSEIGNEMENTS IMPORTANTS À PROPOS DE L'UTILISATION DE JEUX VIDÉO, D'ORDINATEURS ET DE SOURCES D'IMAGES FIXES

MISE EN GARDE: Le marquage ou la rémanence de l'image causé par l'affichage prolongé d'une image fixe n'est pas le résultat d'une déféctuosité et n'est donc pas couvert par la garantie.

Le téléviseur est conçu pour afficher des images animées. L'affichage prolongé d'images fixes telles que des images au format "boîte aux lettres" sur un écran de télévision ordinaire (avec des bandes noires dans le haut et le bas), des images au format ordinaire (4:3) non recadrées sur un grand écran (avec des bandes sur chaque côté), des bandes de défilement dans le bas de l'écran, des motifs permanents de certains jeux vidéo, des panneaux de pointage fixes, des logos de canaux ultra lumineux et des motifs en ligne (Internet) ou répétitifs d'ordinateurs devrait être limité.

L'affichage prolongé d'images fixes peut endommager irrémédiablement le tube image, dommage qui prend la forme d'une image fantôme. Pour prévenir de tels dommages, il est recommandé de prendre les mesures suivantes:

- Ne pas afficher une image fixe pendant une période prolongée.
- Après usage, toujours couper le contact sur le téléviseur.

AVERTISSEMENT: GARDEZ LES PETITES PIÈCES NON UTILISÉES OU TOUT AUTRE OBJET HORS DE LA PORTÉE DE JEUNES ENFANTS. ILS PEUVENT ÊTRE AVALÉS ACCIDENTELLEMENT. FAITES ÉGALEMENT ATTENTION AUX MATÉRIAUX D'EMBALLAGE ET SACHETS EN PLASTIQUE.

Table des matières

Félicitations	3	Fonctionnement de la télécommande	7
Dossier du client	3	Utilisation par télécommande	8
Entretien et nettoyage	3	Programmation de la télécommande	9
Spécifications	3	Sans code	9
Table des caractéristiques	3	Codes des appareils	9
Installation	4	Navigation au menu à icônes	11
Emplacement du téléviseur	4	Fonctionnement avec menus à icônes	12
Branchement de sources auxiliaires	4	RÉGLAGE	12
Cordon d'alimentation	4	IMAGE	13
Câble / antenne	4	MINUTERIE	13
Installation des piles de la télécommande	4	AUDIO	13
Réglage initial	5	VERROUILLER	14
Branchement d'appareils auxiliaires	6	Fonctionnement de la puce antiviolence .	15
Branchement à un magnétoscope	6	Guide de dépannage	18
Panneau avant des commandes	6	Index	19
Branchement à un câblesélecteur	6		
Branchement d'un décodeur de télévision numérique (DTV-STB) / lecteur DVD	6		

Note: Les renseignements sur la garantie et les centres de service se trouvent à la fin de ce manuel.

Félicitations

Votre nouveau moniteur / téléviseur comporte un châssis à semiconducteurs conçu pour vous procurer de longues années d'agrément. Les tests sévères auxquels il a été soumis et les réglages de précision dont il a fait l'objet sont garants d'un rendement optimal.

Dossier du client

Les numéros de modèle et de série sont inscrits sur le panneau arrière de l'appareil. Veuillez les noter dans l'espace ci-dessous et conserver ce manuel comme registre de votre achat. Cela en facilitera l'identification en cas de perte ou de vol. Les clients des É.-U peuvent enregistrer leur produit à : www.prodreg.com/panasonic.

Numéro de
modèle

Numéro de
série

Entretien et nettoyage

Écran (couper le contact)

- Nettoyer l'écran avec un chiffon doux humecté d'eau savonneuse ou de nettoyant à vitres.
- NE JAMAIS UTILISER DE NETTOYANTS ABRASIFS.
- Éviter toute humidité excessive et bien essuyer.

ATTENTION: Ne pas vaporiser de produit nettoyant directement sur l'écran.

Coffret et télécommande

- Nettoyer le coffret et la télécommande avec un chiffon humide ou humecté d'eau savonneuse.
- Éviter toute humidité excessive et bien essuyer.
- Ne jamais utiliser de benzène, de solvant ou de produits à base de pétrole.

Spécifications

Les spécifications peuvent être modifiées sans préavis.

Alimentation		
CT-20SL15	(1,1A)	120 V c.a., 60 Hz
CT-27SC15/U	(1,5A)	
CT-27SL15/U	(1,5A)	
Bloc d'accord - 181	VHF-12; UHF-56; Câble-113	
Prises d'entrée vidéo	1 V c.-à-c., 75 ohms, prise de type phono	
Prises d'entrée audio	500 mV eff. 47 kilohms	
Prise d'entrée vidéo composite	75 ohms, prise de type phono	
Prise d'entrée S-Vidéo	Connecteur S-Vidéo (Y-C)	

Table des caractéristiques

MODÈLES	CT-20SL15	CT-27SC15	CT-27SL15
CARACTÉRISTIQUES			
LANGUE D'AFFICHAGE DES MENUS (ANG/ESP/FR)	•	•	•
SOUS-TITRES	•	•	•
PUCE ANTIVIOLENCE	•	•	•
STÉRÉO	•	•	•
SON IA	•	•	•
* PRISES D'ENTRÉE A/V (ARRIÈRE/AVANT)	2 (1/1)	2 (1/1)	2 (1/1)
PRISE D'ENTRÉE S-VIDÉO	•	•	•
* PRISE D'ENTRÉE VIDÉO COMPOSANTE	•	•	•

Note: Seule la sortie audio est disponible sur le panneau arrière des prises AV. Si vous utilisez les prises vidéo en composantes Y, Pb, Pr et les prises audio L&R, l'entrée vidéo composite (prise Cinch jaune) ne peut pas être utilisée.

Installation

Emplacement du téléviseur

Suivre ces recommandations avant de déterminer l'emplacement du téléviseur.

- Protéger l'appareil contre les rayons solaires, un éclairage intense et les reflets.
- Protéger l'appareil contre la chaleur ou l'humidité. Une aération insuffisante pourrait provoquer un dérangement des composants internes.
- Un éclairage fluorescent peut réduire la portée de la télécommande.
- Éviter de placer le téléviseur près d'un appareil dégageant un champ magnétique, notamment des moteurs, des ventilateurs ou des haut-parleurs externes.

ATTENTION: Ne placer ce téléviseur que sur un meuble ou support recommandé par le fabricant ou vendu avec l'appareil. Déplacer avec précaution tout support à roulettes portant l'appareil afin d'éviter toute blessure que pourrait causer le basculement du support et/ou du téléviseur. Pour la protection des enfants, s'assurer que le téléviseur est placé sur un meuble stable ne pouvant être basculé, poussé ou tiré et empêchant tout enfant de monter ou de s'asseoir dessus. La chute d'un téléviseur peut causer des blessures graves, voire mortelles.



Branchement de sources auxiliaires

Les branchements à d'autres appareils devraient être faits avec des câbles audio et vidéo blindés. Pour de meilleurs résultats:

- Utiliser des câbles coaxiaux blindés de 75 ohms.
- Utiliser les prises d'entrée et de sortie correspondant aux appareils auxiliaires.
- Afin de réduire le risque d'interférence, éviter d'utiliser des câbles longs.

Cordon d'alimentation

ATTENTION: AFIN DE PRÉVENIR TOUT RISQUE D'ÉLECTROCUTION, INSÉRER À FOND LA LAME LA PLUS LARGE DE LA FICHE DANS LA FENTE LA PLUS LARGE DE LA PRISE. NE PAS UTILISER UNE PRISE DANS LAQUELLE LA LAME POLARISÉE NE PEUT ÊTRE INSÉRÉE COMPLÈTEMENT.

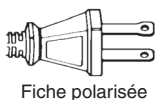

PLACER LE CORDON D'ALIMENTATION DANS UN ENDROIT OÙ IL NE RISQUE PAS D'ÊTRE PIÉTINÉ, COINCÉ, ÉCRASÉ, Plié, ETC. FAIRE PARTICULIÈREMENT ATTENTION À SES EXTRÉMITÉS, FICHES ET PRISES COMPRISES.

Câble / antenne

Pour une bonne réception, le branchement à une antenne ou à la câblodistribution est nécessaire.

Câble de la compagnie de câblodistribution

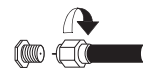

Branchement à la câblodistribution

Brancher le téléviseur au câble de la compagnie de câblodistribution. Ne serrer qu'à la main. L'utilisation de tout outil (une pince, par exemple) pour serrer peut causer des dommages.

VHF/UHF 75-ohms (sur le panneau arrière)

Note: Il peut être nécessaire d'utiliser un câblesélecteur pour assurer une réception de qualité optimale. Pour des renseignements sur la compatibilité, consulter la compagnie de câblodistribution.

Branchement à une antenne

Pour une bonne réception des canaux VHF/UHF, le branchement à une antenne est nécessaire.

Câble d'antenne

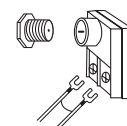

Une antenne extérieure donnera de meilleurs résultats.

Note: Le mode câble est implicitement réglé en usine. Pour sélectionner le signal de la télédiffusion (antenne), choisir le mode TV du menu RÉGLAGE (page 12).

Installation des piles de la télécommande

Utiliser deux piles AA (fournies):

Les polarités des piles

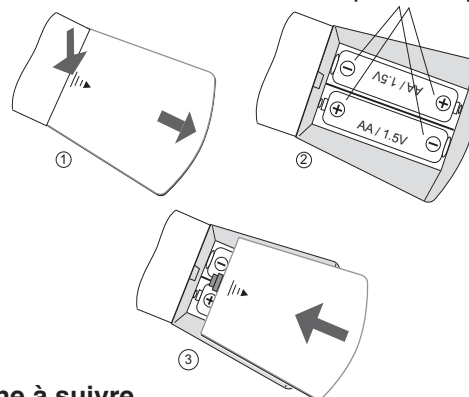

Marche à suivre

1. Renverser la télécommande pour qu'elle soit face en bas. Pour retirer le couvercle du logement des piles, appuyer sur l'indication et glisser dans la direction de la flèche.
2. Installer les piles en respectant les polarités (+) et (-).
3. Remettre le couvercle en place et le pousser en sens inverse jusqu'à ce qu'il s'enclenche.

Note: Une installation incorrecte peut occasionner une fuite et endommager la télécommande.

Précautions à prendre

- Remplacer les 2 piles à la fois.
- Ne pas utiliser des piles de types différents (carbone zinc avec alcalines).
- Ne pas recharger, court-circuiter, démonter, chauffer ou jeter au feu les piles.

Réglage initial

Pour faciliter l'utilisation, un menu d'auto-réglage initial apparaît à l'écran lors de la mise en marche initiale de l'appareil. Selon les besoins, suivre les directives pour régler les fonctions.

IDIOMA/LANGUE

Pour sélectionner l'affichage des menus en ENGLISH (anglais), FRANÇAIS (français) ou ESPAÑOL (espagnol).

Marche à suivre

- Appuyer sur **VOL ▶** pour sélectionner ENGLISH, ESPAÑOL ou FRANÇAIS.

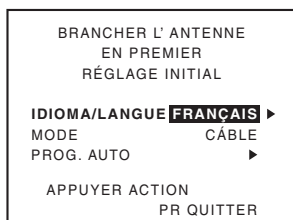

MODE

Pour sélectionner le mode TV (antenne) ou CÂBLE selon la source du signal.

Marche à suivre

- Appuyer sur **CH ▲** ou **CH ▼** pour sélectionner MODE.
- Appuyer sur **VOL ▶** pour sélectionner TV ou CÂBLE.

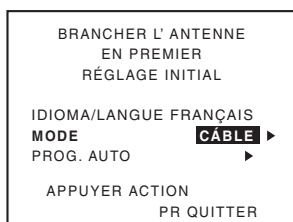

PROG. AUTO (Programmation automatique)

Pour programmer automatiquement tous les canaux avec un signal.

Marche à suivre

- Appuyer sur **CH ▲** ou **CH ▼** pour sélectionner PROG. AUTO.
- Appuyer sur **VOL ▶** pour amorcer la programmation automatique.

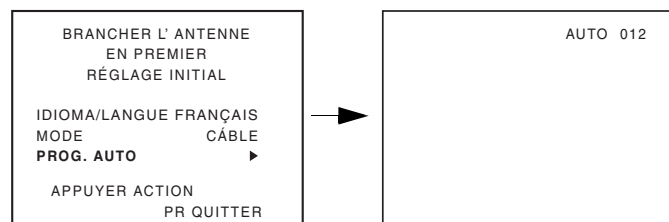

Branchement d'appareils auxiliaires

Note: La télécommande universelle doit avoir été programmée avec les codes fournis afin de permettre le fonctionnement d'un appareil auxiliaire.

Branchement à un magnétoscope

Des magnétoscopes, lecteurs de vidéodisques, consoles de jeu et récepteurs DSS peuvent également être branchés aux prises d'entrée vidéo. Se reporter au manuel de l'utilisateur afférent à l'appareil utilisé.

Prises à l'arrière du téléviseur pour les CT-20SL15

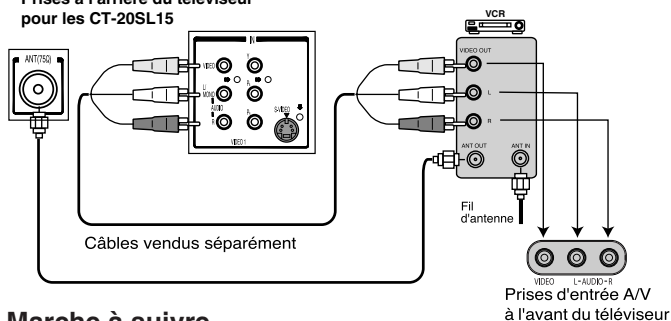

Marche à suivre

- Brancher l'équipement de la manière indiquée aux prises d'entrée audio/vidéo du panneau avant ou du panneau arrière.
- Sélectionner le mode vidéo en appuyant sur **TV/VIDEO**.
- Faire fonctionner l'appareil branché conformément aux instructions du fabricant.

Note: Quand le câble S-vidéo et le câble vidéo sont raccordés en même temps, le câble S-vidéo a la priorité sur le câble vidéo.

Panneau avant des commandes

Le panneau avant des commandes peut être utilisé pour accéder aux menus et commuter entre les modes vidéo lorsque la télécommande n'est pas disponible.

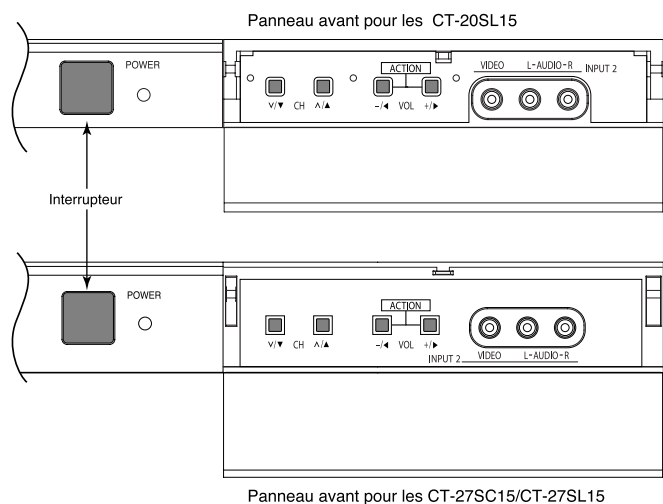

Marche à suivre

- Brancher l'équipement de la manière indiquée aux prises d'entrée audio/vidéo à l'avant du téléviseur.
- Appuyer sur **TV/VIDEO** pour sélectionner le mode d'entrée désiré.
- Faire fonctionner l'équipement branché conformément aux instructions du fabricant.

Branchement à un câblosélecteur

Suivre le diagramme ci-dessous lors du branchement d'un câblosélecteur seulement au téléviseur.

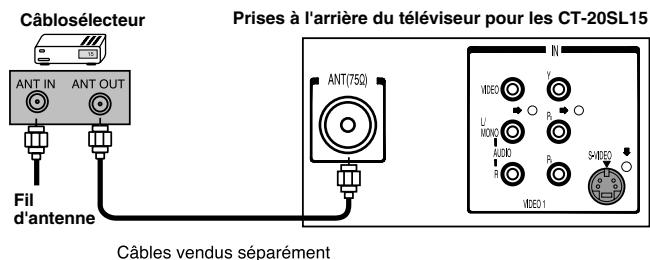

Marche à suivre

- Sur le téléviseur, syntoniser le canal 3 ou 4, selon le réglage sur le câblosélecteur.
- À l'aide du câblosélecteur, syntoniser le canal désiré.

Branchement d'un décodeur de télévision numérique (DTV-STB) / lecteur DVD

Utiliser ce schéma de raccordement comme référence pour connecter un décodeur DTV-STB Panasonic au téléviseur.

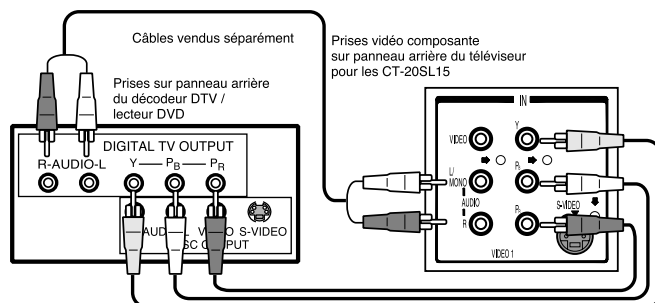



Note:

- Il y a trois entrées vidéo : Y, Pb et Pr. Les signaux composants séparés de couleur fournissent la luminosité et l'analyse chromatique. Utiliser les prises d'entrée audio gauche (L) et droite (R).
- Sélectionner le mode de sortie **480i** sur le décodeur DTV-STB. Le téléviseur ne peut recevoir que les signaux **480i**. Il y aura distorsion de l'image lors de la sélection d'un autre format (ex. 480p, 720p ou 1080i).
- Seule la sortie audio est disponible sur le panneau arrière des prises AV. Si vous utilisez les prises vidéo en composantes Y, Pb, Pr et les prises audio L&R, l'entrée vidéo composite (prise Cinch jaune) ne peut pas être utilisée.

Fonctionnement de la télécommande

POWER

 Appuyer pour établir ou couper le contact.



 Appuyer pour sélectionner le fonctionnement télécommandé.

ACTION

 Appuyer pour accéder aux menus.

MUTE

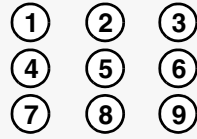
 Appuyer pour couper le son.

TV/VIDEO

 Appuyer pour sélectionner le mode télé ou vidéo.

MENU

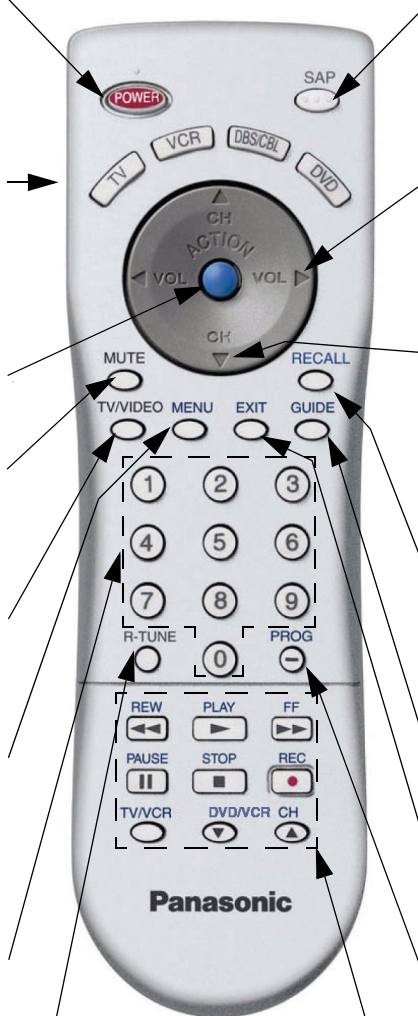
 Appuyer pour accéder aux menus DBS.



 Appuyer sur une touche numérique pour sélectionner un canal.

R-TUNE

 Appuyer pour revenir au canal précédemment capté ou le mode vidéo.



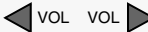

EUR7613ZB0R

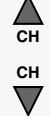
SAP

 Appuyer pour sélectionner STÉRÉO, SAP (seconde voie audio) ou MONO. (Sélectionner MONO si le signal stéréo est faible.)











 Appuyer pour régler le niveau sonore et se déplacer au sein des menus.

 Appuyer pour sélectionner le canal et pour se déplacer au sein des menus.

RECALL

 Appuyer pour afficher le numéro du canal, le statut audio et le mode de sous-titres.

GUIDE

 Touche de fonctions pour récepteur DBS.
EXIT

 Touche de fonctions pour récepteur DBS.

PROG

 Appuyer pour entrer le numéro mineur d'un numéro de canal composé (mode DBS seulement).

REW 	PLAY 	FF 
PAUSE 	STOP 	REC 
TV/VCR 	DVD/VCR CH  	

Touches de fonctions d'appareil auxiliaire

FRANÇAIS

Utilisation par télécommande

Note: Voir à la page 9 pour la marche à suivre pour la programmation de la télécommande.

Utilisation d'un magnétoscope

Programmation de la télécommande pour utilisation avec un magnétoscope.

Action désirée	Appuyer sur
Mise sous/hors tension	
Sélection du mode d'entrée pour magnétoscope	
Changement de canal (ordre croissant/décroissant)	
Enregistrement	
Lecture	
Arrêt	
Avance accélérée	
Rebobinage	
Pause	
Sélection du mode TV/VCR	
Affichage magnétoscope	

Utilisation d'un câblosélecteur

Programmation de la télécommande pour utilisation avec un câblosélecteur.

Action désirée	Appuyer sur
Mise sous/hors tension	
Sélection de canal	
Changement de canal (ordre croissant/décroissant)	
Retour au canal précédent	

Utilisation d'un récepteur DBS

Programmation de la télécommande pour utilisation avec un récepteur DBS.

Action désirée	Appuyer sur
Mise sous/hors tension	
Affichage du menu DBS	
Navigation au menu	
Sélection de canal	
Renseignements sur le programme	
Retour au canal précédent	
Sélection de la page suivante/précédente	
Quitter les menus	
Affichage du guide de programmation	
Numéros de canal secondaire	

Utilisation d'un lecteur DVD

Programmation de la télécommande pour utilisation avec un lecteur DVD.

Action désirée	Appuyer sur
Mise sous/hors tension	
Chapitre suivant/précédent	
Affichage DVD	
Saut/recherche arrière	
Saut/recherche avant	
Lecture	
Ouverture/fermeture	
Arrêt	
Pause	
Ralenti +/-	

FRANÇAIS

Programmation de la télécommande

La télécommande universelle peut être programmée pour commander le fonctionnement d'appareils d'autres marques à l'aide des touches de fonctions VCR, DVD, CABLE, ou DBS. Suivre l'une des procédures de programmation données ci-dessous.

Appareil	Contrôle	Réglage par défaut
Téléviseur	Téléviseur (Panasonic seulement)	Codes des téléviseurs Panasonic
Magnétoscope	Magnétoscope (Préréglé)	Codes des magnétoscopes Panasonic
Récepteur DBS/Câbloselecteur	Récepteur DBS/Câbloselecteur (Préréglé)	Codes des récepteurs DBS Panasonic
Lecteur DVD	Lecteur DVD (Préréglé)	Codes des lecteurs DVD Panasonic

Note: Déterminer la marque de l'appareil et identifier le code dans les tableaux des codes (situés à la page 10).

Marche à suivre

1. S'assurer que l'appareil auxiliaire est branché et que le contact est établi.
2. Couper le contact sur l'appareil auxiliaire.
3. Appuyer simultanément sur les touches **ACTION** et **POWER** pendant **au moins 5 secondes**. Après environ 5 secondes, les touches de modes éclairées (identifiant les appareils) clignotent. Relâcher les touches ACTION et POWER.
4. Appuyer sur la touche de la télécommande correspondant à l'appareil auxiliaire utilisé (VCR, DVD, CABLE ou DBS). La touche de l'appareil auxiliaire sélectionné demeure allumée tandis que toutes les autres s'éteignent.
5. Entrer le code à 3 chiffres à l'aide des **Touches numériques (0-9)** de la télécommande. La touche correspondant à l'appareil sélectionné clignote deux fois.
6. Appuyer sur la touche **POWER** de la télécommande pour vérifier le fonctionnement. Si la programmation a réussi, le contact sera établi sur l'appareil auxiliaire, puis la touche lui correspondant clignotera deux fois avant de s'éteindre.

Note: Si le contact ne peut être établi avec la télécommande, recommencer les étapes 3 à 6 en faisant appel à un autre code (certaines marques possèdent plus d'un code). Si un mauvais code est entré ou que l'entrée prenne plus de 30 secondes, la programmation n'aura pas lieu.

Sans code

Cette procédure, nommée "méthode séquentielle", essaie tous les codes.

1. S'assurer que l'appareil auxiliaire est branché et que le contact est établi.
2. Couper le contact sur l'appareil auxiliaire.
3. Appuyer simultanément sur les touches **ACTION** et **POWER** pendant **au moins 5 secondes**. Après environ 5 secondes, les touches de modes éclairées (identifiant les appareils) clignotent. Relâcher les touches ACTION et POWER.

4. Appuyer sur la touche de la télécommande correspondant à l'appareil auxiliaire utilisé. La touche de l'appareil auxiliaire sélectionné demeure allumée tandis que toutes les autres s'éteignent.
5. Appuyer sur la touche **POWER** pour mettre la télécommande dans le mode programmation.
6. Orienter la télécommande vers l'appareil auxiliaire.
7. Appuyer sur la touche **VOL** ► (la touche de mode clignote trois fois), puis appuyer sur la touche **POWER** de la télécommande pour vérifier si l'appareil peut être mis en marche. Répéter la procédure jusqu'à ce que le bon code soit trouvé. Si la programmation a réussi, le **contact sera établi** sur l'appareil.

Note: Sur chaque pression de la touche **VOL** ►, attendre que la touche correspondant à l'appareil auxiliaire clignote deux fois avant d'appuyer sur **POWER**.

8. Après que le contact a pu être établi sur l'appareil, appuyer sur la touche **ACTION** pour mémoriser le code entré. La touche de mode clignote alors deux fois.

Note: Plusieurs essais pourraient être nécessaires avant de trouver le bon code. Si un code a été manqué, appuyer sur **VOL** ◀, puis sur **POWER** pour vérifier si le contact peut être établi.

Codes des appareils

La télécommande universelle peut servir à commander le fonctionnement de nombreux appareils après avoir entré un code. La mémoire des codes étant limitée, certains appareils peuvent ne pas être télécommandés. La télécommande universelle n'est pas conçue pour commander la totalité des fonctions offertes sur tous les appareils.

Inscrire les numéros de code des appareils dans ces cases. Ils serviront de référence si la télécommande devait être reprogrammée.		
Magnétoscope □ □ □	Câbloselecteur □ □ □	Récepteur DVD □ □ □
Récepteur DBS □ □ □		

Codes des appareils (suite)

Codes pour magnétoscopes	
Marque	Code
Admiral	335
Aiwa	332
Akai	314, 315, 316, 329
Audio Dynamic	311, 339
Bell & Howell	305, 313
Broksonic	320, 326
Canon	323, 325
CCE	343
Citizen	306
Craig	305, 306, 329
Curtis Mathes	324, 345
Daewoo	301, 324, 343
DBX	310, 311, 339
Dimensia	345
Emerson	303, 319, 320, 325, 326, 343
Fisher	305, 307, 308, 309, 313
Funai	320, 326, 334
GE	324, 333, 345
Goldstar	306
Gradiente	334
Hitachi	300, 323, 345
Instant Replay	323, 324
Jensen	339
JVC	310, 311, 334, 339
Kenwood	306, 310, 311, 339
LXI	300, 305, 306, 307, 308, 309
Magnavox	323, 324, 331
Marantz	310, 311, 339
Marta	306
Memorex	309, 324
MGA	338, 340, 341, 347, 348
Minolta	300, 345
Mitsubishi	338, 340, 341, 347, 348
Multitech	304, 347
NEC	310, 311, 334, 339
Olympic	323, 324
Optimus	306, 321, 328, 335
Orion	320, 326
Panasonic	321, 322, 323, 324

Codes pour magnétoscopes (suite)	
Marque	Code
J.C. Penney	300, 305, 310, 311, 324, 339, 345
Pentax	300, 311, 345
Philco	320, 323, 324, 326, 331, 343
Philips	323, 324, 331
Pioneer	323
Proscan	300, 301, 302, 323, 324, 331, 333, 345, 346
Quasar	321, 322, 323, 324
Radio Shack	305, 309, 324, 333, 336, 340
RCA	300, 301, 302, 323, 324, 331, 333, 345, 346
Realistic	305, 309, 324, 336, 340
Samsung	302, 304, 333
Sansui	320, 326, 339, 352
Sanyo	305, 309, 313
Scott	301, 302, 304, 309, 320, 326, 338, 340, 347, 348
Sears	300, 305, 306, 307, 308
Sharp	335, 336
Shintom	317
Signature 2000	335
Singer	337
Sony	328, 329, 330
Sylvania	331, 324, 331
Tashiro	306
Tatung	310, 311, 339
Teac	310, 311, 339
Technics	321, 322, 323, 324
Teknika	324
Toshiba	301, 346
Vector Research	311
Wards	306, 309, 335, 336, 344
Yamaha	305, 310, 311, 339
Zenith	306, 344

Codes pour câblodélecteurs	
Marque	Code
ABC	224
Archer	225, 232
Cableview	205, 232
Citizen	205, 222
Curtis	212, 213
Diamond	224, 225, 232
Eagle	229
Eastern	234
GC Brand	205, 232
Gemini	222
General Instrument/ Jerrold	211, 219, 220, 221, 222, 223, 224, 225, 226, 227
Hamlin	212, 218, 240, 241, 242, 245
Hitachi	203, 224
Macom	203, 204, 205
Magnavox	233
Memorex	230
Movietime	205, 232
Oak	202, 237, 239
Panasonic	209, 210, 214
Philips	206, 207, 228, 229, 230
Pioneer	201, 216
Pulsar	205, 232
Puser	232
RCA	215
Realistic	232
Regal	212, 218, 240, 241, 242, 245
Regency	234
Rembrandt	205, 232, 237
Samsung	205
Scientific Atlanta	211, 212, 213
Slmark	201, 205
Sprucer	205, 210
Stargate	205, 232
Televue	201, 205
Texscan	244
Tocom	235
Toshiba	204
Unika	225, 232
Universal	222, 232
Videoway	206
Viewstar	229, 230
Zenith	200, 217
Zenith / Drake Satellite	200

Codes pour récepteurs DBS	
Marque	Code
Dish Network (EchoStar)	105, 115, 116
Echo Star	105
Express VU	105, 115
G.E.	106
G.I. (General Instrument)	108
Gradiente	114
Hitachi	103, 111, 112
HNS (Hughes)	103
Magnavox	101, 102
Panasonic	104
Philips	101, 102
Primestar	108
Proscan	106, 109, 110, 113
RCA	106, 109, 110, 113
Sony	107
Star Choice	103, 108
Toshiba	100
Uniden	101, 102

Codes pour lecteurs DVD	
Marque	Code
Denon	100
Ferguson	101
JVC	109
Mitsubishi	105
Nordmende	101
Panasonic	100
Philips	103
Pioneer	102
RCA	101
Saba	101
Samsung	110
Sharp	108
Sony	104
Technics	100
Thomson	101
Toshiba	103
Yamaha	100
Zenith	107

Navigation au menu à icônes

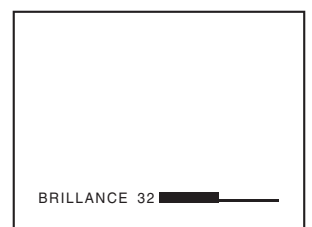
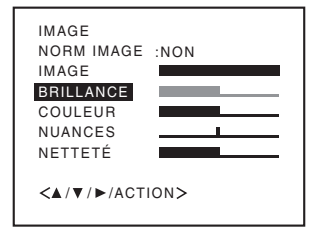
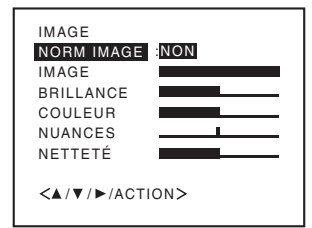
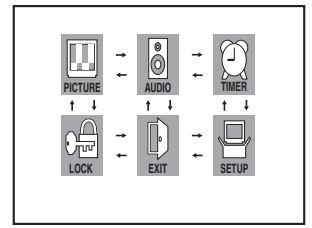
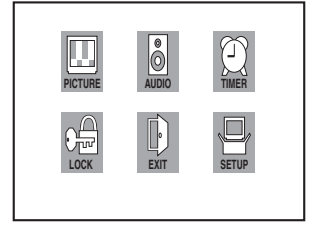
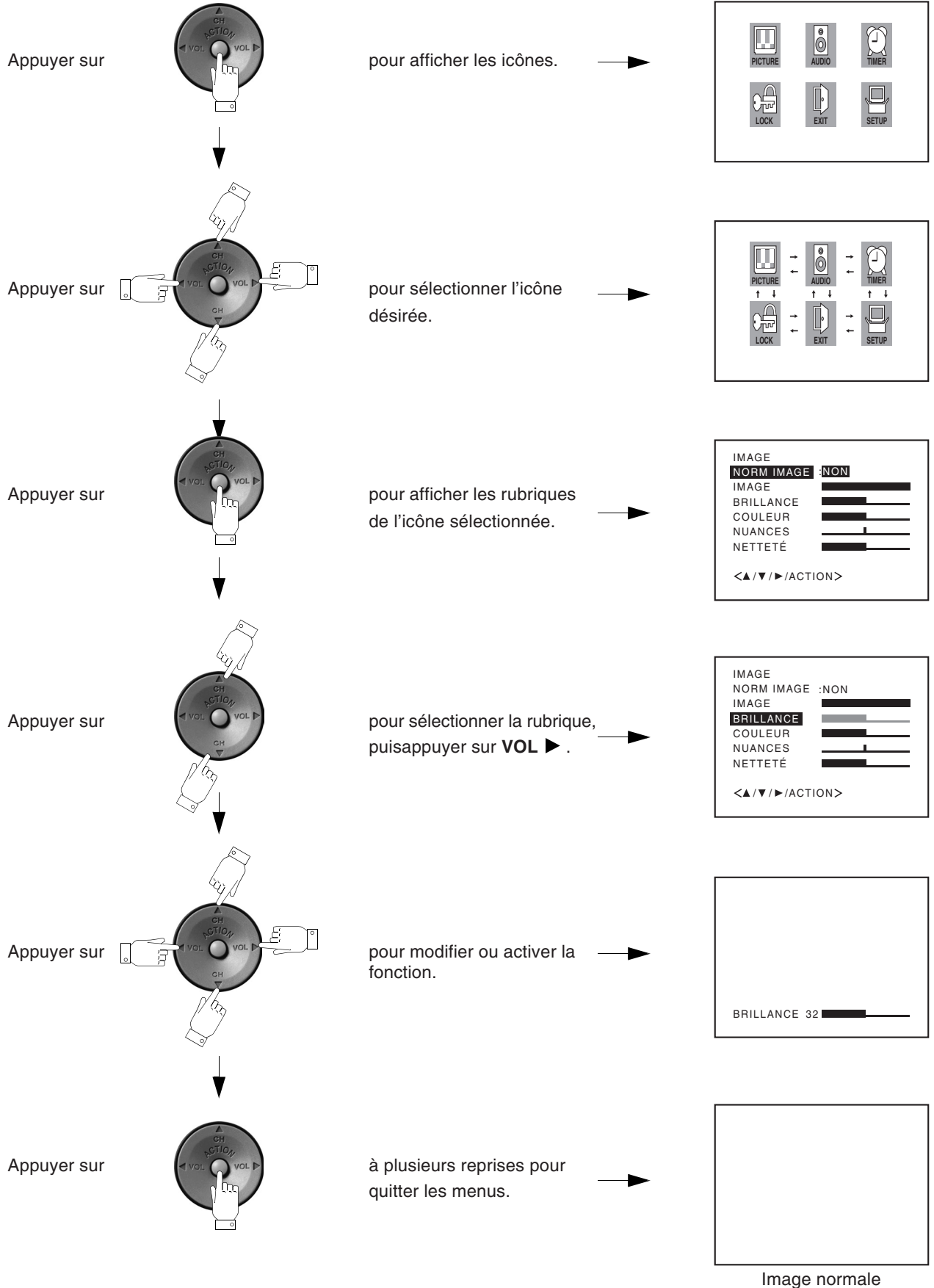

FRANÇAIS

Fonctionnement avec menus à icônes

Note: Voir à la page 11 pour la marche à suivre pour la navigation au menu à icônes.

RÉGLAGE

LANGUAGE/IDIOMA/LANGUE

Sélectionner LANGUAGE/IDIOMA/LANGUE et FRANÇAIS, ESPAÑOL ou ENGLISH pour changer la langue d'affichage.

Marche à suivre

- Appuyer sur **CH ▲** ou **CH ▼** pour sélectionner LANGUAGE/IDIOMA/LANGUE, puis appuyer sur **VOL ►**.
- Appuyer sur **CH ▲** ou **CH ▼** pour sélectionner FRANÇAIS, ESPAÑOL ou ENGLISH.

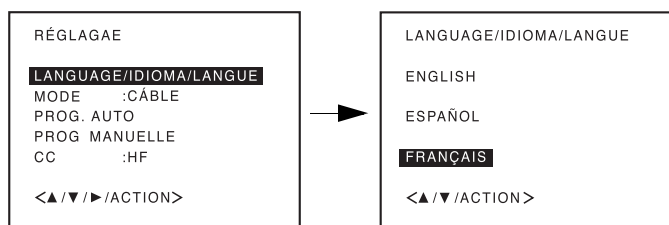

MODE

Pour sélectionner le mode TV (antenne) ou CÂBLE selon la source du signal.

Marche à suivre

- Appuyer sur **CH ▲** ou **CH ▼** pour sélectionner MODE, puis appuyer sur **VOL ►**.
- Appuyer sur **◀VOL** ou **VOL ►** pour sélectionner TV ou CÂBLE.

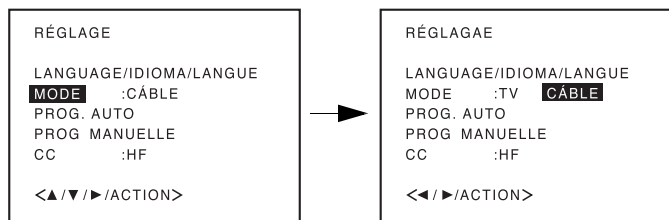

PROG. AUTO

Pour programmer automatiquement tous les canaux avec un signal.

Marche à suivre

- Appuyer sur **CH ▲** ou **CH ▼** pour sélectionner PROG. AUTO.
- Appuyer sur **VOL ►** pour amorcer la programmation automatique.

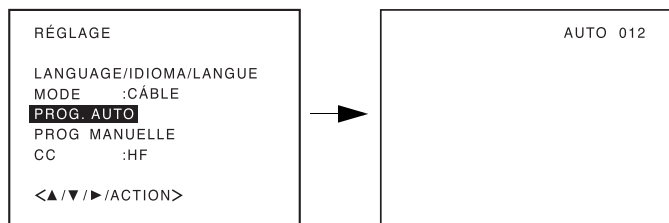

PROG MANUELLE

Pour ajouter ou supprimer manuellement les canaux.

Marche à suivre

- Appuyer sur **CH ▲** ou **CH ▼** pour sélectionner PROG. MANUELLE, puis appuyer sur **VOL ►**.
- Sélectionnez le canal à ajouter ou à effacer en utilisant **Touches numériques (0-9)** ou **CH ▲/▼**.
- Appuyer sur **◀VOL** ou **VOL ►** pour sélectionner AJOUTER ou ANNULATION.

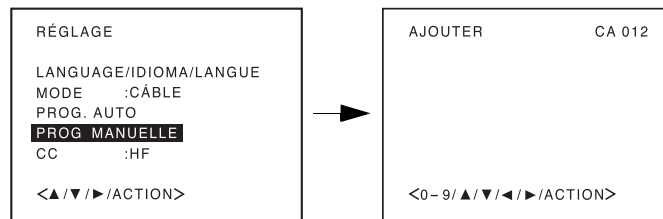

CC (Sous-titres)

Ce téléviseur incorpore un décodeur qui fournit une description visuelle de la portion audio. Le programme diffusé doit comporter ce signal afin de permettre l'affichage des sous-titres. Les sous-titres sont affichés sous la forme de texte. Cela permet la lecture du dialogue de l'émission ou de toute information.

Marche à suivre

- Appuyer sur **CH ▲** ou **CH ▼** pour sélectionner CC, puis appuyer sur **VOL ►**.
- Appuyer sur **CH ▲** ou **CH ▼** pour sélectionner le mode de sous-titres désiré.

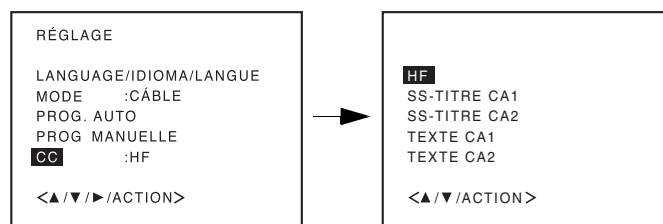

Note: Mettre les sous-titres en fonction en sélectionnant un des modes suivants.

- HF - Lorsque les sous-titres ne sont pas désirés.
- SS-TITRE CA1 - Pour afficher l'information vidéo (maximum de 4 lignes affichées à l'écran afin de ne pas obstruer l'image). Les sous-titres peuvent être dans n'importe quelle langue.
- SS-TITRE CA2 - Autres modes pour afficher l'information vidéo.
- TEXTE CA1, CA2 - Autres modes pour afficher toute information disponible. (Dissimule une large partie de l'image télé.)

Note: Le mode SS-TITRE CA1 est recommandé pour l'affichage des sous-titres.

Fonctionnement avec menus à icônes (suite)

IMAGE

NORM IMAGE

Rétablissement des réglages implicites.

Marche à suivre

- Appuyer sur **CH ▲** ou **CH ▼** pour sélectionner NORM IMAGE.
- Appuyer sur **VOL ►** pour sélectionner NON ou VALIDER.

IMAGE

Réglage des parties claires.

BRILLANCE

Réglage des parties sombres pour des détails mieux démarqués.

COULEUR

Réglage de la densité chromatique.

NUANCES

Réglage pour l'obtention d'une teinte naturelle.

NETTETÉ

Réglage pour des détails mieux définis.

Marche à suivre

- Appuyer sur **CH ▲** ou **CH ▼** pour sélectionner le paramètre que vous désirez régler, puis appuyer sur **VOL ►**.
- Appuyer sur **◀ VOL** ou **VOL ►** pour faire varier le réglage.

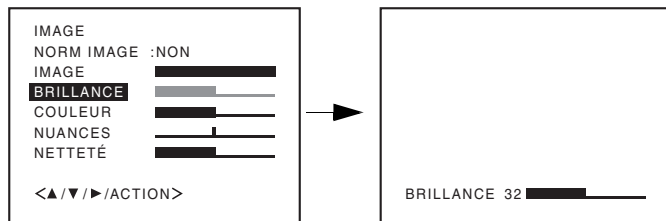

MINUTERIE

SOMMEIL

Sélectionner les minutes pour la mise en arrêt du téléviseur. Sélectionner NON pour mettre la minuterie hors fonction.

Marche à suivre

- Appuyer sur **VOL ►**, puis sur **◀ VOL** ou **VOL ►** pour sélectionner les minutes (120, 110, 100, ... 20, 10) ou NON.

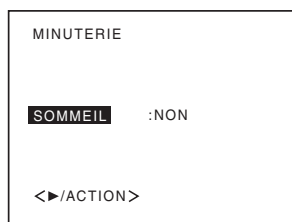

AUDIO

SON IA

Ajuste automatiquement le volume pour le maintenir à un niveau constant.

Marche à suivre

- Appuyer sur **VOL ►** pour sélectionner EF ou HF.



Fonctionnement avec menus à icônes (suite)

VERROUILLER

Pour utiliser la fonction VERROUILLER, vous devez enregistrer un code d'abord.

Marche à suivre

- Au moyen **Touches numériques (0-9)**, entrer le code à quatre chiffres. **(Utiliser un code facile à mémoriser et le conserver dans un endroit sûr.)**



- Entrez encore une fois le code pour la sûreté.

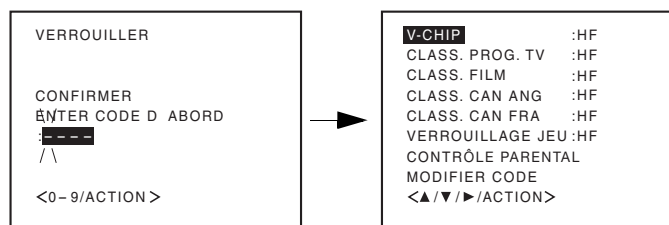

Note:

- Si le code a été oublié, le verrouillage du téléviseur doit être retiré par un technicien qualifié.
- À la rubrique **MODIFIER CODE**, si un code différent que celui utilisé au menu de verrouillage est entré, ce nouveau code devient le code d'abord.

VERROUILLAGE JEU

Avec la fonction VERROUILLAGE JEU, vous pouvez bloquer les entrées de vidéo (VIDEO1, VIDEO2, COMPONENT) et les canaux 3 et 4.

Marche à suivre

- Appuyer **CH ▲** ou **CH ▼** pour sélectionner **VERROUILLAGE JEU**, puis appuyer sur **VOL ▶**.
- Appuyer sur **◀ VOL** ou **VOL ▶** pour sélectionner **EF** ou **HF**.
 - HF - Désactiver la fonction VERROUILLAGE JEU.
 - EF - Pour bloquer les canaux 3 et 4 et les entrées vidéo.

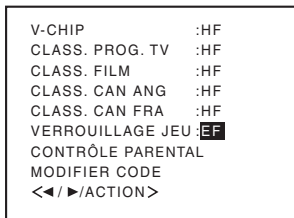

Note:

- Si **EF** est sélectionné et que la touche **TV/VIDEO** est enfoncée, le message **VERROUILL** s'affiche dans le coin supérieur gauche de l'écran du téléviseur.
- Si vous essayez de regarder une canal bloquée (canal 3 ou 4), la télévision ne la montrera pas mais montrera le canal le plus proche qui n'a pas été bloqué.

CONTRÔLE PARENTAL

Pour empêcher le visionnement de canaux particuliers, on peut choisir de bloquer jusqu'à neuf canaux télévisés et neuf canaux du câble.

Marche à suivre

- Utilisez **Touches numériques (0-9)** ou **CH ▲/▼** pour afficher les canaux télévisés que vous souhaitez bloquer.
- Appuyer sur **ACTION** pour afficher les icônes, puis appuyer sur **CH ▲/▼** ou **VOL ◀/▶** pour sélectionner l'icône **LOCK**.
- Appuyer sur **ACTION**, puis utilisez **Touches numériques (0-9)** pour entrer le code à quatre chiffres. **(Utiliser un code facile à mémoriser et le conserver dans un endroit sûr.)**
- Appuyer sur **CH ▲** ou **CH ▼** pour sélectionner **CONTRÔLE PARENTAL**, puis appuyer sur **VOL ▶**.

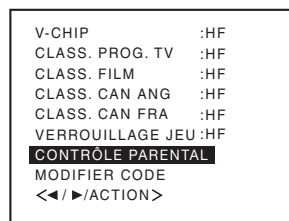

- Appuyer sur **CH ▲** ou **CH ▼** pour sélectionner **BLOCAGE CANAL**, puis appuyer sur **VOL ▶** pour sélectionner **VALIDER**. Appuyer sur **ACTION**.

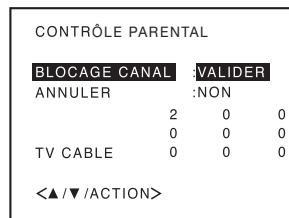

- Répétez les étapes ci-dessus pour bloquer d'autres canaux.

Note:

- Pour effacer tous les canaux de la listes des canaux bloqués, sélectionner **ANNULER** et appuyer sur **VOL ▶**.
- Si vous essayez de regarder une canal bloquée, la télévision ne la montrera pas mais montrera le canal le plus proche qui n'a pas été bloqué.

Fonctionnement de la puce antiviolence

Marche à suivre

- Au moyen **Touches numériques (0-9)**, entrer le code à quatre chiffres. (**Utiliser un code facile à mémoriser et le conserver dans un endroit sûr.**)
- Appuyer sur **CH ▲** ou **CH ▼** pour sélectionner CLASS. PROG. TV, CLASS. FILM, CLASS. CAN ANG ou CLASS. CAN FRA.
- Appuyer sur **◀ VOL** ou **VOL ▶** pour sélectionner la classification désirée.
- Appuyer sur **CH ▲** ou **CH ▼** pour sélectionner V-CHIP.
- Appuyer sur **◀ VOL** ou **VOL ▶** pour sélectionner EF ou HF.

V-CHIP	:EF
CLASS. PROG. TV	:HF
CLASS. FILM	:HF
CLASS. CAN ANG	:HF
CLASS. CAN FRA	:HF
VERROUILLAGE JEU	:HF
CONTRÔLE PARENTAL	
MODIFIER CODE	
<</>/ACTION>	

CLASS. PROG. TV

Ce téléviseur incorpore la technologie de la "puce antiviolence" qui vous permet d'utiliser les classifications des émissions de télévision pour bloquer le visionnement de certaines émissions.

Marche à suivre

- Appuyer sur **CH ▲** ou **CH ▼** pour sélectionner CLASS. PROG. TV.
- Appuyer sur **VOL ▶** pour sélectionner la classification désirée.

V-CHIP	:HF
CLASS. PROG. TV	:TV-Y7
CLASS. FILM	:HF
CLASS. CAN ANG	:HF
CLASS. CAN FRA	:HF
VERROUILLAGE JEU	:HF
RECALL-CHANGE. CONTENU	
<</>/ACTION>	

- Dans le cas de TV-Y7, TV-PG, TV-14 et TV-MA, appuyer sur **RECALL** pour régler les contenus comme VIOLENCE/FANTASTI, etc.

RÉGLAGE CLASS.	:TV-Y7
VIOLENCE/FANTASTI	:EF
<>/ACTION>	

TABLEAU DES COTES - CLASS. PROG. TV

TV-Y	Enfants. Les sujets de cette émission et leur traitement ont été spécialement conçus pour un auditoire d'enfants, y compris ceux entre 2 et 6 ans.
TV-Y7	Pour des enfants plus âgés. L'émission peut comporter des scènes de violence burlesque pouvant effrayer de jeunes enfants en bas de 7 ans.
TV-G	Visa général. Comporte peu ou pas de scènes violentes, ni de propos vulgaires, ni de dialogues à connotation sexuelle ou d'images suggestives.
TV-PG	Supervision parentale. Cette émission peut comporter certains propos vulgaires, d'occasionnelles scènes de violence et certaines scènes ou certains propos suggestifs.
TV-14	14 ans +. Cette émission peut présenter des sujets délicats ou comporter des propos vulgaires, des scènes de sexualité ou de violence.
TV-MA	Auditoire adulte seulement. Cette émission peut présenter des sujets délicats et comporter des propos obscènes, des scènes explicites de violence ou de sexualité.
VIOLENCE/FANTASTI	VIOLENCE-FICTION
VIOLENCE	VIOLENCE
CONTEXTE SEXUEL	SEXUALITÉ
LANGUE ADULTE	LANGAGE VULGAIRE
DIALOGUE SEXUEL	SUJET DÉLICAT

Fonctionnement de la puce antiviolence (suite)

CLASS. FILM

Ce téléviseur incorpore la technologie de la “puce antiviolence” qui vous permet d’utiliser les classifications des films. Cette innovation permet ainsi aux parents de bloquer le visionnement de certains films, et ce, à leur entière discrétion.

Note: Il arrive parfois que certains films ne soient pas cotés. En règle générale, les vieux films et les films étrangers ne sont pas cotés.

Marche à suivre

- Appuyer sur **CH ▲** ou **CH ▼** pour sélectionner CLASS. FILM.
- Utiliser **◀ VOL** ou **VOL ▶** pour sélectionner le classifications désirée.

V-CHIP	:HF
CLASS. PROG. TV	:HF
CLASS. FILM	: PG
CLASS. CAN ANG	:HF
CLASS. CAN FRA	:HF
VERROUILLAGE JEU	:HF
CONTRÔLE PARENTAL	
MODIFIER CODE	
<< / ▶ / ACTION >	

TABLEAU DES COTES - CLASS. FILM

G	VISA GÉNÉRAL. Pour tous âges.
PG	SUPERVISION PARENTALE SUGGÉRÉE. Certaines images pourraient ne pas convenir à des enfants.
PG-13	JUGEMENT DES PARENTS. Certaines images pourraient ne pas convenir à des enfants de moins de 13 ans.
R	17 ANS +. Avec des enfants de moins de 17 ans la supervision d'adultes est recommandée.
NC-17	17 ANS + SEULEMENT.
X	AUDITOIRE ADULTE.

CLASS. CAN ANG

Ce téléviseur incorpore la technologie de la “puce antiviolence” qui vous permet de bloquer certains films et émissions de télévision selon deux systèmes de classification utilisés au Canada.

Note: Les émissions exemptées comprennent : les émissions de nouvelles, de sports, les documentaires et les autres émissions d'information, les tribunes téléphoniques et les émissions de variété et de musique vidéo.

Marche à suivre

- Appuyer sur **CH ▲** ou **CH ▼** pour sélectionner CLASS. CAN ANG.
- Utiliser **◀ VOL** ou **VOL ▶** pour sélectionner le classifications désirée.

V-CHIP	:HF
CLASS. PROG. TV	:HF
CLASS. FILM	:HF
CLASS. CAN ANG	: C8+
CLASS. CAN FRA	:HF
VERROUILLAGE JEU	:HF
CONTRÔLE PARENTAL	
MODIFIER CODE	
<< / ▶ / ACTION >	

TABLEAU DES COTES - CLASS. CAN ANG

E	Émissions exemptées de classification - Sont exemptes, notamment les émissions suivantes: les émissions de nouvelles, les émissions de sports, les documentaires et les autres émissions
C	Émissions à l'intention des enfants de moins de 8 ans. Le contenu des émissions ne doit en aucun cas comporter de jurons, de nudité ou de sexe.
C8+	Émissions que les enfants de huit ans et plus peuvent généralement regarder seuls. Ne contient aucun langage grossier, nudité ou sexe.
G	VISA GÉNÉRAL Pour tous âges.
PG	SUPERVISION PARENTALE SUGGÉRÉE. Certaines images pourraient ne pas convenir
14+	Émissions comportant des thèmes ou des éléments de contenu qui pourraient ne pas convenir aux téléspectateurs de moins de 14 ans. Supervision parentale recommandée.
18+	AUDITOIRE ADULTE.

Fonctionnement de la puce antiviolence (suite)

CLASS. CAN FRA

Ce téléviseur incorpore la technologie de la “puce antiviolence” qui vous permet de verrouiller ou de déverrouiller les émissions canadiennes françaises selon des classifications variées.

Note: *Les émissions exemptées comprennent : les émissions de nouvelles, de sports, les documentaires et les autres émissions d'information, les tribunes téléphoniques et les émissions de variété et de musique vidéo.*

Marche à suivre

- Appuyer sur **CH ▲** ou **CH ▼** pour sélectionner CLASS. CAN FRA.
- Utiliser **◀ VOL** ou **VOL ▶** pour sélectionner la classification désirée.

V-CHIP	:HF
CLASS. PROG. TV	:HF
CLASS. FILM	:HF
CLASS. CAN ANG	:HF
CLASS. CAN FRA	8ans+
VERROUILLAGE JEU	:HF
CONTRÔLE PARENTAL	
MODIFIER CODE	
<< / ▶ / ACTION >	

TABLEAU DES COTES - CLASS. CAN FRA

E	Émissions exemptées de classification.
G	Général - Cette émission convient à un public de tous âges. Elle ne contient aucune violence ou la violence qu'elle contient est minime.
8 ans +	Général - Déconseillé aux jeunes enfants. Cette émission convient à un public large mais elle contient une violence légère ou occasionnelle qui pourrait troubler de jeunes enfants. L'écoute en compagnie d'un adulte est donc recommandée.
13 ans +	Jugement des parents. Cette émission peut ne pas convenir aux enfants de moins de 13 ans. Elle contient quelques scènes d'une violence assez marquée pour les affecter.
16 ans +	Cette émission ne convient pas aux enfants de moins de 16 ans. Elle contient de fréquentes scènes d'une violence intense.
18 ans +	Cette émission est réservée aux adultes.

Message de verrouillage





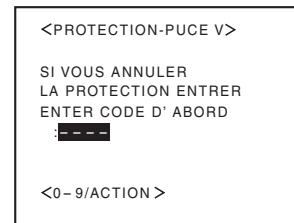















Si la puce antiviolence est activée et que la cote du programme excède la limite fixée par l'utilisateur, le message de verrouillage est affiché et le son est mis en sourdine. Pour visionner le programme, entrer le code d'abord. Une fois le code d'abord entré, tous les blocages sont désactivés jusqu'à ce que le contact soit coupé sur le téléviseur ou que les réglages soient annulés.

Note: *Si le code d'abord est entré pour annuler les cotes réglées, il sera nécessaire de programmer de nouveau toutes les cotes soit par programmation soit en coupant le contact sur le téléviseur.*



Guide de dépannage

Avant de faire appel à un technicien, vérifier les problèmes et apporter les corrections simples décrites ci-dessous.

AUDIO	VIDÉO	Solutions
 Présence de bruit	 Présence de neige	Ajuster l'orientation et(ou) le branchement de l'antenne. Vérifier le fil d'amenée de câbles.
 Présence de bruit	 Image dédoublée	Ajuster l'orientation et(ou) le branchement de l'antenne. Vérifier le fil d'amenée de l'antenne. Vérifier le fil d'amenée de câbles.
 Présence de bruit	 Interférence	Éloigner le téléviseur de tout appareil électroménager, dispositif d'éclairage, véhicule moteur ou équipement médical.
 Absence de son	 Image normale	Augmenter le volume. Vérifier la fonction de coupure du son. Syntoniser un autre canal.
 Présence de bruit	 Absence d'image/ présence de neige	Sélectionner le mode TV ou CÂBLE. Vérifier le branchement des câbles d'antenne.
 Absence de son	 Absence d'image	Vérifier la prise secteur. Ajuster les commandes de brillance et audio. Syntoniser un autre canal. Vérifier les raccordements. Programmer à nouveau la télécommande. Vérifier le fonctionnement de la seconde source vidéo.
 Son erroné	 No Color	Régler la couleur. Syntoniser un autre canal.
 Wrong Audio	 Image normale	Le réglage AUDIO devrait être à STÉRÉO ou MONO et non SAP.
 Son normal	 Image déformée	Vérifier le format de l'entrée du signal vidéo composante. Changer à 480i.
 Son normal	 Image normale	Remplacer les piles de la télécommande.
Fonctionnement intermittent de la télécommande		

Index**A**

Audio 13
Avertissement du FCC 1

B

Blocage 14
Branchement à la câblodistribution 4
Branchement à un câblosélecteur 6
Branchement à un magnétoscope 6
Branchement à une antenne 4
Branchement d'appareils auxiliaires 6
Branchement d'un décodeur de télévision numérique (DTV-STB) / lecteur DVD 6
Branchement de sources auxiliaires 4
Brillance 13

C

Câble / antenne 4
Class. Can Ang 16
Class. Can Fra 17
Class. Film. 16
Class. Prog. TV 15
Code d'abord 14, 15, 17
Codes des appareils 9, 10
Codes pour câblosélecteurs 10
Codes pour lecteurs DVD 10
Codes pour magnétoscopes 10
Codes pour récepteurs DBS 10
Coffret et télécommande 3
Contrôle Parental 14
Cordon d'alimentation 4
Couleur 13

D

Dossier du client 3

E

Écran 3
Emplacement du téléviseur 4
Entretien et nettoyage 3

F

Félicitations 3
Fonctionnement avec menus à icônes 12
Fonctionnement de la puce antiviolence 15
Fonctionnement de la télécommande 7

G

Guide de dépannage 18

I

Idioma/langue 5
Image 13
Installation 4
Installation des piles de la télécommande 4

L

Langue 5, 12

M

Message de verrouillage 17
Minuterie 13
Mode 5, 12
Modifier Code 14

N

Navigation au menu à icônes 11
Netteté 13
Norm Image 13
Nuances 13

P

Panneau avant des commandes 6
Prog manuelle 12
Prog. auto 5, 12
Programmation de la télécommande 9

R

Réglage 12
Réglage initial 5

S

Sans code 9
Sommeil 13
Son IA 13
Sous-titres 12
Spécifications 3
SS-Titre CA1 12
SS-Titre CA2 12

T

Table des caractéristiques 3
Tableau des cotes -
Class. Can Ang 16
Tableau des cotes -
Class. Can Fra 17
Tableau des cotes -
Class. Film 16
Tableau des cotes -
Class. Prog. TV 15
Texte CA1 12
Texte CA2 12
TV ou Câble 5

U

Utilisation d'un câblosélecteur 8
Utilisation d'un lecteur DVD 8
Utilisation d'un magnétoscope 8
Utilisation d'un récepteur DBS 8
Utilisation par télécommande 8

V

Verrouiller 14
Verrouiller Jeu 14

LIMITED WARRANTY (FOR MODELS SOLD IN USA ONLY)

PANASONIC CONSUMER ELECTRONICS COMPANY,
DIVISION OF:
PANASONIC CORPORATION OF NORTH AMERICA
One Panasonic Way
Secaucus, New Jersey 07094

PANASONIC SALES COMPANY,
DIVISION OF:
MATSUSHITA ELECTRIC OF PUERTO RICO,
INC., Ave. 65 de Infanteria, Km. 9.5
San Gabriel Industrial Park
Carolina, Puerto Rico 00985

Panasonic Color Television Limited Warranty

Limited Warranty Coverage

If your product does not work properly because of a defect in materials or workmanship, Panasonic Consumer Electronics Company or Panasonic Sales Company (collectively referred to as "the warrantor") will, for the length of the period indicated on the chart below, which starts with the date of original purchase ("warranty period"), at its option either (a) repair your product with new or refurbished parts, or (b) replace it with a new or a refurbished product. The decision to repair or replace will be made by the warrantor.

TV CATEGORIES	ALL PARTS EXCEPT CRT	CRT	LABOR	SERVICE
9"-21" diagonal	1 (ONE) YEAR	2 (TWO) YEARS	90 DAYS	CARRY-IN
22"-27" diagonal	1 (ONE) YEAR	2 (TWO) YEARS	90 DAYS	IN-HOME OR CARRY-IN

During the "Labor" warranty period there will be no charge for labor. During the "Parts" warranty period, there will be no charge for parts. You must carry-in your product or arrange for in-home service (in-home service available only for 22" [diagonal] and larger screen), as applicable, during the warranty period. If non-rechargeable batteries are included, they are not warranted. This warranty only applies to products purchased and serviced in the United States or Puerto Rico. This warranty is extended only to the original purchaser of a new product which was not sold "as is". A purchase receipt or other proof of the original purchase date is required for warranty service.

Carry-in or In-Home Service

For Carry-in or In-Home Service (as applicable) in the United States call 1-800-211-PANA(7262) or visit Panasonic Web Site: <http://www.panasonic.com>

For assistance in Puerto Rico call Panasonic Sales Company (787)-750-4300 or fax (787)-768-2910.

In-Home service, if applicable, requires clear, complete and easy access to the product by the authorized servicer and does not include removal or re-installation of an installed product. It is possible that certain in-home repairs will not be completed in-home, but will require that the product, or parts of the product, be removed for shop diagnosis and/or repair and then returned.

Limited Warranty continued on next page

Limited Warranty continued from previous page

Limited Warranty Limits And Exclusions

This warranty ONLY COVERS failures due to defects in materials or workmanship, and DOES NOT COVER normal wear and tear or cosmetic damage, nor does it cover markings or retained images on the picture tube resulting from viewing fixed images (including, among other things, letterbox pictures on standard 4:3 screen TVs, or non-expanded standard 4:3 pictures on wide screen TV's, or onscreen data in a stationary and fixed location). The warranty ALSO DOES NOT COVER damages which occurred in shipment, or failures which are caused by products not supplied by the warrantor, or failures which result from accidents, misuse, abuse, neglect, mishandling, misapplication, alteration, faulty installation, set-up adjustments, misadjustment of consumer controls, improper maintenance, power line surge, lightning damage, modification, or commercial use (such as in a hotel, office, restaurant, or other business), rental use of the product, service by anyone other than a Factory Servicer or other Authorized Servicer, or damage that is attributable to acts of God.

THERE ARE NO EXPRESS WARRANTIES EXCEPT AS LISTED UNDER "LIMITED WARRANTY COVERAGE". THE WARRANTOR IS NOT LIABLE FOR INCIDENTAL OR CONSEQUENTIAL DAMAGES RESULTING FROM THE USE OF THIS PRODUCT, OR ARISING OUT OF ANY BREACH OF THIS WARRANTY. (As examples, this excludes damages for lost time, cost of having someone remove or re-install an installed unit if applicable, or travel to and from the servicer. The items listed are not exclusive, but are for illustration only.) **ALL EXPRESS AND IMPLIED WARRANTIES, INCLUDING THE WARRANTY OF MERCHANTABILITY, ARE LIMITED TO THE PERIOD OF THE LIMITED WARRANTY.**

Some states do not allow the exclusion or limitation of incidental or consequential damages, or limitations on how long an implied warranty lasts, so the exclusions may not apply to you.

This warranty gives you specific legal rights and you may also have others rights which vary from state to state. If a problem with this product develops during or after the warranty period, you may contact your dealer or Servicer. If the problem is not handled to your satisfaction, then write to the warrantor's Consumer Affairs Department at the addresses listed for the warrantor.

PARTS AND SERVICE (INCLUDING COST OF AN IN-HOME SERVICE CALL, WHERE APPLICABLE) WHICH ARE NOT COVERED BY THIS LIMITED WARRANTY ARE YOUR RESPONSIBILITY.

Customer Services Directory

Obtain Product Information and Operating Assistance; locate your nearest Dealer or Servicenter; purchase Parts and Accessories; or make Customer Service and Literature requests by visiting our Web Site at:

<http://www.panasonic.com/support>

or, contact us via the web at:

<http://www.panasonic.com/contactinfo>

You may also contact us directly at:

1-800-211-PANA (7262)

Monday-Friday 9 am-9 pm; Saturday-Sunday 10 am-7 pm, EST.

For hearing or speech impaired TTY users, TTY : 1-877-833-8855

Accessory Purchases

Purchase Parts, Accessories and Instruction Books on line for all Panasonic Products by visiting our Web Site at:

<http://www.pasc.panasonic.com>

or, send your request by E-mail to:

npcparts@panasonic.com

You may also contact us directly at:

1-800-332-5368 (Phone) 1-800-237-9080 (Fax Only) (Monday - Friday 9 am to 8 pm, EST.)

Panasonic Services Company

20421 84th Avenue South,

Kent, WA 98032

(We Accept Visa, MasterCard, Discover Card, American Express, and Personal Checks)

For hearing or speech impaired TTY users, TTY : 1-866-605-1277

Service in Puerto Rico

Matsushita Electronic of Puerto Rico, Inc. Panasonic Sales Company

Factory Servicenter:

Ave. 65 de Infantería, Km. 9.5, San Gabriel Industrial Park,

Carolina, Puerto Rico 00985

Phone (787)750-4300, Fax (787)768-2910

The Panasonic Customer Care Plan (USA only)

An extended service plan that assures continued top performance of your electronic product after the factory warranty has expired!

The Customer Care Plan offers all of these outstanding benefits:

- Labor to complete repairs.
- Replacement parts.
- Electronic or mechanical adjustments.
- Specified internal cleaning.
- Requested preventive maintenance.
- No hidden charges or deductibles. Complete coverage for one low, up-front price.
- Coverage is transferable.

Service is performed by our nationwide network of conveniently located Factory or Local Authorized Servicenters.

For more information about our Customer Care Plan, call our toll-free customer care plan hotline: 1-800-637-2007

OFFER AND ADMINISTERED BY:
Customer Care Plan Administration
PANASONIC SERVICES COMPANY
1703 N. Randall Road
Elgin, IL 60123-9964

Certain restrictions apply:

- 1) Offered only in the United States with the exception of Florida.
- 2) Applications for coverage are subject to final acceptance by our company.

LIMITED WARRANTY (FOR MODELS SOLD IN CANADA ONLY)

Panasonic Canada Inc.
5770 Ambler Drive, Mississauga, Ontario L4W 2T3

PANASONIC PRODUCT - LIMITED WARRANTY

Panasonic Canada Inc. warrants this product to be free from defects in material and workmanship and agrees to remedy any such defect for a period as stated below from the date of original purchase.

TELEVISION:

22" and under	Carry-in Service only	One (1) year, parts (including Picture Tube) and labour
22" and over	In-home Service	One (1) year, parts (including Picture Tube) and labour

In-home Service will be carried out only to locations accessible by roads and within 50 Km of an authorized Panasonic service facility.

LIMITATIONS AND EXCLUSIONS

This warranty does not apply to products purchased outside Canada or to any product which has been improperly installed, subjected to usage for which the product was not designed, misused or abused, damaged during shipping, or which has been altered or repaired in any way that affects the reliability or detracts from the performance, nor does it cover any product which is used commercially. Dry cell batteries are also excluded from coverage under this warranty.

This warranty is extended to the original end user purchaser only. A purchase receipt or other proof of date of original purchase is required before warranty service is performed.

THIS EXPRESS, LIMITED WARRANTY IS IN LIEU OF ALL OTHER WARRANTIES, EXPRESS OR IMPLIED, INCLUDING ANY IMPLIED WARRANTIES OF MERCHANTABILITY AND FITNESS FOR A PARTICULAR PURPOSE. IN NO EVENT WILL PANASONIC CANADA INC. BE LIABLE FOR ANY SPECIAL, INDIRECT OR CONSEQUENTIAL DAMAGES.

In certain instances, some jurisdictions do not allow the exclusion or limitation of incidental or consequential damages, or the exclusion of implied warranties, so the above limitations and exclusions may not be applicable.

WARRANTY SERVICE

For product operation and information assistance, please contact your Dealer or our Customer Care Centre at:
Telephone #: (905) 624-5505 Fax #: (905) 238-2360 Web: www.panasonic.ca

For product repairs, please contact one of the following:

- Your Dealer who will inform you of an authorized Servicentre nearest you.
- Our Customer Care Centre at (905) 624-5505 or www.panasonic.ca
- A Panasonic Factory Servicentre listed below:

Richmond, British Columbia

Panasonic Canada Inc.
12111 Riverside Way
Richmond, BC V6W 1K8
Tel: (604) 278-4211
Fax: (604) 278-5627

Calgary, Alberta

Panasonic Canada Inc.
6835-8th St. N. E.
Calgary, AB T2E 7H7
Tel: (403) 295-3955
Fax: (403) 274-5493

Mississauga, Ontario

Panasonic Canada Inc.
5770 Ambler Dr.
Mississauga, ON L4W 2T3
Tel: (905) 624-8447
Fax: (905) 238-2418

Lachine, Québec

Panasonic Canada Inc.
3075, rue Louis A. Amos
Lachine, QC H8T 1C4
Tel: (514) 633-8684
Fax: (514) 633-8020

IF YOU SHIP THE PRODUCT TO A SERVICENTRE

Carefully pack and send prepaid, adequately insured and preferably in the original carton.

Include details of the defect claimed, and proof of date of original purchase.

Panasonic Canada Inc.
5770 Ambler Drive, Mississauga, Ontario L4W 2T3

Certificat de garantie limitée Panasonic

Panasonic Canada Inc. garantit cet appareil contre tout vice de fabrication et accepte, le cas échéant, de remédier à toute défectuosité pendant la période indiquée ci-dessous et commençant à partir de la date d'achat original.

TÉLÉVISEURS

22 po et moins
22 po et plus

Service en atelier seulement
Service à domicile

Un (1) an, pièces, main-d'oeuvre et lampe-écran comprises
Un (1) an, pièces, main-d'oeuvre et lampe-écran comprises

Le service à domicile ne sera offert que dans les régions accessibles par routes et situées dans un rayon 50 km d'un centre de service agréé Panasonic.

LIMITATIONS ET EXCLUSIONS

Cette garantie n'est valide que pour les appareils achetés au Canada et ne couvre pas les dommages résultant d'une installation incorrecte, d'un usage abusif ou impropre ainsi que ceux découlant d'un accident en transit ou de manipulation. De plus, si l'appareil a été altéré ou transformé de façon à modifier l'usage pour lequel il a été conçu ou utilisé à des fins commerciales, cette garantie devient nulle et sans effet. Les piles sèches ne sont pas couvertes sous cette garantie. Cette garantie est octroyée à l'utilisateur original seulement. La facture ou autre preuve de la date d'achat original sera exigée pour toute réparation sous le couvert de cette garantie.

CETTE GARANTIE LIMITÉE ET EXPRESSE REMPLACE TOUTE AUTRE GARANTIE, EXPRESSE OU IMPLICITE, INCLUANT LES GARANTIES IMPLICITES DU CARACTÈRE ADÉQUAT POUR LA COMMERCIALISATION ET UN USAGE PARTICULIER.

PANASONIC N'AURA D'OBLIGATION EN AUCUNE CIRCONSTANCE POUR TOUT DOMMAGE DIRECT, INDIRECT OU CONSÉCUTIF.

Certaines juridictions ne reconnaissent pas les exclusions ou limitations de dommages indirects ou consécutifs, ou les exclusions de garanties implicites. Dans de tels cas, les limitations stipulées ci-dessus peuvent ne pas être applicables.

RÉPARATION SOUS GARANTIE

Pour de l'aide sur le fonctionnement de l'appareil ou pour toute demande d'information, veuillez contacter votre détaillant ou notre service à la clientèle au :

N° de téléphone : (905) 624-5505

N° de télécopieur : (905) 238-2360

Site Internet : www.panasonic.ca

Pour la réparation des appareils, veuillez consulter :

- votre détaillant, lequel pourra vous renseigner sur le centre de service agréé le plus près de votre domicile ;
- notre service à la clientèle au (905) 624-5505 ou www.panasonic.ca ;
- un de nos centres de service de la liste ci-dessous :

Richmond, Colombie-Britannique

Panasonic Canada Inc.
12111 Riverside Way
Richmond, BC V6W 1K8
Tél. : (604) 278-4211
Téléc. : (604) 278-5627

Calgary, Alberta

Panasonic Canada Inc.
6835-8th St. N.E.
Calgary, AB T2E 7H7
Tél. : (403) 295-3955
Téléc. : (403) 274-5493

Mississauga, Ontario

Panasonic Canada Inc.
5770 Ambler Dr.
Mississauga, ON L4W 2T3
Tél. : (905) 624-8447
Téléc. : (905) 238-2418

Lachine, Québec

Panasonic Canada Inc.
3075, rue Louis A. Amos
Lachine, QC H8T 1C4
Tél. : (514) 633-8684
Téléc. : (514) 633-8020

Expédition de l'appareil à un centre de service

Emballer soigneusement l'appareil, de préférence dans le carton d'origine, et l'expédier port payé et assuré au centre de service.

Inclure la description détaillée de la panne et la preuve de la date d'achat original.

**Panasonic Consumer Electronics Company,
Division of Panasonic Corporation of
North America**
One Panasonic Way
Secaucus, New Jersey 07094
www.panasonic.com

**Panasonic Sales Company,
Division of Matsushita Electric
of Puerto Rico Inc. (P S C)**
Ave. 65 de Infantería, Km 9.5
San Gabriel Industrial Park Carolina,
Puerto Rico 00985
Tel. (787) 750-4300
Fax (787) 768-2910

Panasonic Canada Inc.
5770 Ambler Drive
Mississauga, Ontario
Canada L4W 2T3
Tel./T l.: (905) 624-5010
Fax/T l c.: (905) 624-9714
www.panasonic.ca



J3T00231A SH 05/03

Free Manuals Download Website

<http://myh66.com>

<http://usermanuals.us>

<http://www.somanuals.com>

<http://www.4manuals.cc>

<http://www.manual-lib.com>

<http://www.404manual.com>

<http://www.luxmanual.com>

<http://aubethermostatmanual.com>

Golf course search by state

<http://golfingnear.com>

Email search by domain

<http://emailbydomain.com>

Auto manuals search

<http://auto.somanuals.com>

TV manuals search

<http://tv.somanuals.com>