

**Panasonic®**

# Operating Instructions Manuel d'utilisation Instrucciones de funcionamiento

Household Massage Lounger  
Fauteuil vibromasseur  
Silla de masaje para el hogar

Model No. **EP1015**

Modèle No. **EP1015**

Modelo No. **EP1015**

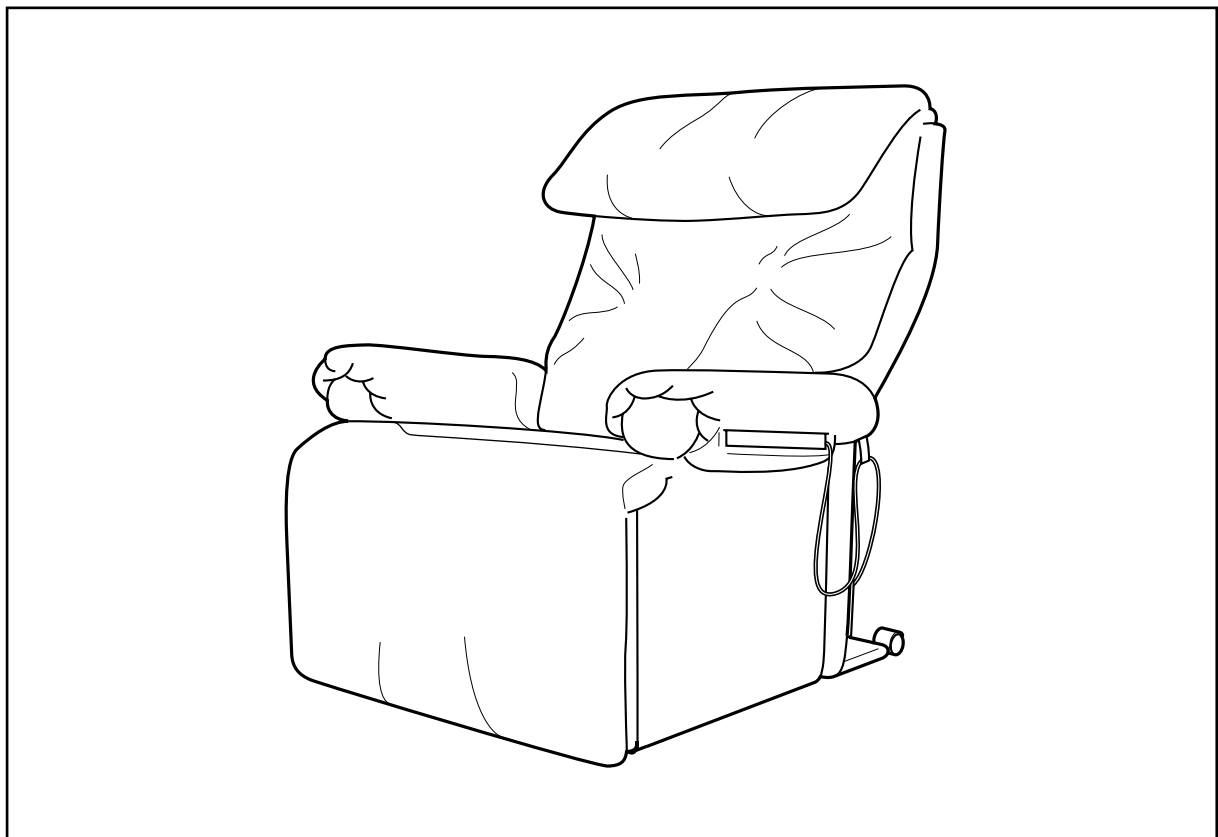

Before operating this unit, please read these instructions completely and save this manual for future use.

Avant d'utiliser cet appareil, veuillez lire complètement ces instructions et conserver ce manuel à titre de référence.

Antes de utilizar esta unidad, lea completamente estas instrucciones y guarde este manual para utilizarlo en el futuro en caso de ser necesario.

## TABLE OF CONTENTS

|  |   |  |    |
|--|---|--|----|
| IMPORTANT SAFETY INSTRUCTIONS .....        | 3 | HOW TO USE .....                         | 10 |
| SAFETY PRECAUTIONS .....                   | 4 | • TO START/STOP MASSAGE ACTION .....     | 10 |
| OPERATING PRECAUTIONS .....                | 5 | • LEG MASSAGER OPERATION .....           | 10 |
| GROUNDING INSTRUCTIONS .....               | 6 | • PROGRAMMED MASSAGE .....               | 11 |
| HOW TO MOVE THE CHAIR .....                | 6 | • MANUAL MASSAGE .....                   | 12 |
| PARTS IDENTIFICATION .....                 | 7 | • BACK CUSHION AND HEADREST .....        | 15 |
| BEFORE USE .....                           | 8 | • CUSHION INSERT PAD .....               | 15 |
| • PLACE OF USE .....                       | 8 | • DETAILS OF PROGRAMMED MASSAGE .....    | 16 |
| • TURNING ON THE POWER .....               | 8 | • MASSAGE HEADS' RANGE OF MOVEMENT ..... | 17 |
| • BEFORE SITTING DOWN .....                | 8 | TROUBLESHOOTING GUIDE .....              | 18 |
| • RECLINING THE CHAIR .....                | 9 | SPECIFICATIONS .....                     | 19 |
| • HOW TO EXTEND THE LEGREST MANUALLY ..... | 9 |  |    |

## TABLE DES MATIÈRES

|  |    |  |    |
|--|----|--|----|
| REMARQUES IMPORTANTES CONCERNANT LA SECURITE ..... | 20 | UTILISATION .....                              | 27 |
| CONSIGNES DE SÉCURITE .....                        | 21 | • POUR LANCER/ARRÊTER LE MASSAGE .....         | 27 |
| PRÉCAUTIONS À SUIVRE .....                         | 22 | • MASSAGE DES JAMBES .....                     | 27 |
| INSTRUCTIONS POUR LA MISE À LA TERRE .....         | 23 | • MASSAGE PROGRAMMÉ .....                      | 28 |
| DÉPLACEMENT DU FAUTEUIL .....                      | 23 | • MASSAGE MANUEL .....                         | 29 |
| IDENTIFICATION DES ELEMENTS .....                  | 24 | • COUSSIN DU DOSSIER ET APPUIE-TETE .....      | 32 |
| AVANT L'UTILISATION .....                          | 25 | • GARNITURE D'INSERTION DU COUSSIN .....       | 32 |
| • EMBLACEMENT .....                                | 25 | • DETAILS D'UN MASSAGE PROGRAMME .....         | 33 |
| • MISE SOUS TENSION .....                          | 25 | • PLAGE D'EVOLUTION DES TETES DE MASSAGE ..... | 34 |
| • AVANT DE S'ASSEOIR .....                         | 25 | GUIDE DE DEPANNAGE .....                       | 35 |
| • INCLINAISON DU FAUTEUIL .....                    | 26 | CARACTÉRISTIQUES TECHNIQUES .....              | 36 |
| • EXTENSION DE L'APPUIE-JAMBES MANUELLEMENT .....  | 26 |  |    |

## ÍNDICE

|   |    |   |    |
|---|----|---|----|
| INSTRUCCIONES DE SEGURIDAD IMPORTANTES .....                | 37 | UTILIZACIÓN .....                                       | 44 |
| PRECAUCIONES DE SEGURIDAD .....                             | 38 | • PARA INICIAR/DETENER LA ACCIÓN DE MASAJE .....        | 44 |
| PRECAUCIONES PARA LA OPERACIÓN .....                        | 39 | • OPERACIÓN DEL MASAJEADOR DE LAS PIERNAS .....         | 44 |
| INSTRUCCIONES PARA LA CONEXIÓN A TIERRA .....               | 40 | • MASAJE PROGRAMADO .....                               | 45 |
| CÓMO MOVER LA SILLA .....                                   | 40 | • MASAJE MANUAL .....                                   | 46 |
| IDENTIFICACIÓN DE PARTES .....                              | 41 | • COJÍN DEL RESPALDO Y APOYO PARA LA CABEZA .....       | 49 |
| ANTES DE UTILIZAR LA SILLA DE MASAJE .....                  | 42 | • COJÍN DE ESPUMA .....                                 | 49 |
| • LUGAR DE UTILIZACIÓN .....                                | 42 | • DETALLES DEL MASAJE PROGRAMADO .....                  | 50 |
| • CONEXIÓN DE LA ALIMENTACIÓN .....                         | 42 | • ALCANCE DE MOVIMIENTO DE LAS CABEZAS DE MASAJE .....  | 51 |
| • ANTES DE SENTARSE .....                                   | 42 | GUÍA PARA LA LOCALIZACIÓN Y SOLUCIÓN DE PROBLEMAS ..... | 52 |
| • RECLINACIÓN DE LA SILLA .....                             | 43 | ESPECIFICACIONES .....                                  | 53 |
| • CÓMO EXTENDER MANUALMENTE EL APOYO PARA LAS PIERNAS ..... | 43 |   |    |

### – Customer's Record –

Please record both the model and serial numbers of this product in the spaces provided. Retain this book, along with a copy of your purchase receipt, for future reference. The serial number can be found just above the power switch at the rear of the chair.

Model Number

Numéro de modèle

Número de modelo \_\_\_\_\_

Serial Number

Numéro de série

Número de serie \_\_\_\_\_

Dealer's Name

Nom du revendeur

Nombre del concesionario \_\_\_\_\_

Date Purchased

Date de l'achat

Fecha de adquisición \_\_\_\_\_

### – Mémo pour le client –

Veillez noter les numéros de modèle et de série de cet équipement dans les espaces réservés à cet effet. Conservez la présente notice avec une copie de votre reçu d'achat en cas de références ultérieures.

### – Anotación del cliente –

Anote los números de modelo y serie de este producto en los espacios suministrados. Guarde este manual junto con una copia de su recibo de compra para utilizarlos como referencia en el futuro.

Thank you for purchasing the Panasonic Household Massage Lounger EP1015.  
For optimum performance and safety, please read these instructions carefully.

## **IMPORTANT SAFETY INSTRUCTIONS**

When using an electrical appliance, basic precautions should always be followed, including the following:

Read all instructions before using the massage lounger.

### **DANGER** – To reduce the risk of electric shock:

Always unplug this appliance from the electrical outlet immediately after using and before cleaning.

### **WARNING** – To reduce the risk of burns, fire, electric shock or injury to persons:

1. An appliance should never be left unattended when plugged in. Unplug from outlet when not in use.
2. Close and continuous supervision is necessary when this appliance is used by invalids or disabled persons.
3. Use this appliance only for its intended use as described in this manual.
4. Do not stand on or in the appliance. Use only while seated.
5. Do not use accessories not recommended by the manufacturer.
6. This appliance should not be used by children. Keep children away from massage lounger. To avoid possible injury always return chair to an upright position and retract the legrest carefully. Make sure nothing can be caught in the legrest mechanism.
7. Never operate this appliance if it has a damaged cord or plug, if it is not working properly or if it has been damaged. Call your nearest authorized service center for repair.
8. Keep the cords away from heated surfaces.
9. Never drop or insert any object into any opening.
10. Do not use outdoors.
11. Do not operate where aerosol spray products are being used or where oxygen is being administered.
12. To disconnect, turn all controls to the “off” position, then remove plug from outlet.
13. Connect this appliance to a properly grounded outlet only.  
See Grounding Instructions.
14. To avoid the risk of electric shock or personal injury, do not attempt to open or disassemble any part of this massage lounger. Never insert hands in areas where there are moving parts. There are no user-serviceable parts.

## **SAVE THESE INSTRUCTIONS**

# SAFETY PRECAUTIONS

## WARNING: To avoid risk of injury

1. This product should not be used by pregnant women, persons who are ill, or persons with back, neck, shoulder or hip pain, or conditions of any kind, without consulting a physician prior to use. Do not use on any area of the body that has received medical treatment without consulting a physician prior to use.
2. Never put any part of the body between the massage heads. The squeezing action of the massage heads may cause injury. Never put any part of the body between the armrest and the chair back.  
Do not place hands in the mechanical portion of the legrest located under the seat.
3. Do not use against bare skin; always wear clothing.  
Thin clothing increases the effectiveness, but exposing the skin directly to the massager can irritate the skin.
4. Do not use for massaging the head, abdomen, elbows or knees.
5. Do not stretch the back muscles for more than approximately 15 minutes at one time.  
To avoid overstretching of muscles and resulting discomfort when first using the chair, do not use for more than 5 minutes. You can gradually increase duration and intensity as you adjust to the chair.  
Do not massage any one point for longer than 5 minutes at a time.  
Excessive massaging can overstimulate the muscles and nerves and result in an adverse effect.  
To prevent excessive massaging, do not use the massager for more than a total of 15 minutes per session. After approximately 15 minutes, the massage heads will return to the "resting" position and stop.
6. While using the massager, if you start feeling sick, or if the massage seems painful, stop use immediately.  
While using the massager, if the pressure seems too strong, the movement of the massage heads can be stopped by pressing the "quick stop" button.
7. When the chair back is in a reclined position, do not sit on it, or sit with your legs resting on the headrest.  
Do not sit on the legrest. The chair may fall over.
8. Do not allow children or pets to play on or around the chair, especially during operation.
9. Do not remove the back cushion without first reading instructions on page 15.

# OPERATING PRECAUTIONS

## WARNING: To avoid damage to the chair

1. The chair is designed for a maximum user weight of 264 lbs. (120 kg). Exceeding the maximum weight may cause permanent damage to the massage mechanism and/or other components of the chair. Any such damage is deemed to be user abuse and is not covered under the Limited Warranty.
2. Do not sit on or drop the controller. Do not pull the controller cord or the power cord. Be careful not to catch the cord of the controller between the armrest and the chair back.
3. Do not treat the chair roughly, such as forcing the reclining lever, turning the chair on its side, turning the chair over or standing on it.
4. Do not treat the covering roughly.
  - Keep sharp or pointed objects away from the covering of the chair. Be careful not to drop lit ashes or matches on the chair.
  - Exposure to direct sunlight can cause fading or a change in color of the covering.
5. If the massager functions abnormally, immediately turn off the power and have the massager checked by an authorized service center.
6. Do not attempt to repair the massager yourself.
7. Do not repeatedly operate any switch at short intervals. Such action may cause the switch to malfunction.
8. Some noise may be heard coming from the massager while in use. This is due to the structure of the massager and is normal.
9. Make sure there are no obstacles behind the chair before reclining it. The chair can be reclined to a maximum angle of 160°. If the back hits a wall or pillar, the chair may malfunction. Be sure to have ample space behind the chair. Recline the chair slowly in order to avoid contact with an obstacle.
10. When excessive pressure is applied to the massage heads, they may stop moving for safety. When moving the heads up from the lowered position, one's body weight may stop the heads' movement. In such case, slightly raise the body and allow the massage heads to move up.
11. After each massage, slide the power switch, which is located on the back of the chair, to the "off" position and turn its lock switch to the "lock" position.

## CARING FOR THE MASSAGER

- Always unplug the chair before cleaning.
- If the covering becomes soiled, dampen with liquid soap and brush the surface. Wipe with a cloth dampened with water. Allow to dry naturally. If the plastic portions become soiled use lukewarm water, with liquid soap on a soft cloth, to clean the surface.
- Do not use thinner, benzene or other solvent-type cleaners. Chemicals can discolor or damage the materials.

# GROUNDING INSTRUCTIONS

- This product must be grounded. If it should malfunction, grounding provides the path of least resistance for electric current to reduce the risk of electric shock.
- This product is equipped with a cord having an equipment-grounding conductor and a grounding plug. The plug must be plugged into an appropriate outlet that is properly installed and grounded in accordance with all local codes and ordinances.

## DANGER

- Improper connection of the equipment-grounding conductor can result in a risk of electric shock. Check with a qualified electrician if you are in doubt as to whether the product is properly grounded. Do not modify the plug provided with the product even if it does not fit the outlet. Have a proper outlet installed by a qualified electrician.
- This product is for use on a nominal 120-volt circuit and has a grounding plug that looks like the plug shown in Figure A. Make sure that the product is connected to an outlet having the same configuration as the plug. No adaptor should be used with this product.

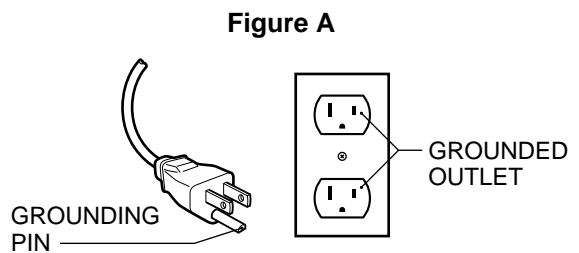

# HOW TO MOVE THE CHAIR

## CAUTION

Do not move the chair while someone is sitting in it.

Failure to observe this point may cause the chair to tip over, possibly resulting in personal injury.

### Use the casters to move the chair.

- Do not attempt to move the chair by lifting from the front (right illustration). The correct way to move the chair is by putting your foot on the caster and pushing down from behind the chair (left illustration).
- It is easier to move the chair if the massage heads have been moved to their resting positions and the backrest reclined.
- Moving the chair may damage easily marked floor surfaces; therefore, place a mat or cloth on the floor and move the chair slowly.
- Before pushing down the chair, prepare yourself for its weight and exercise caution when moving it.

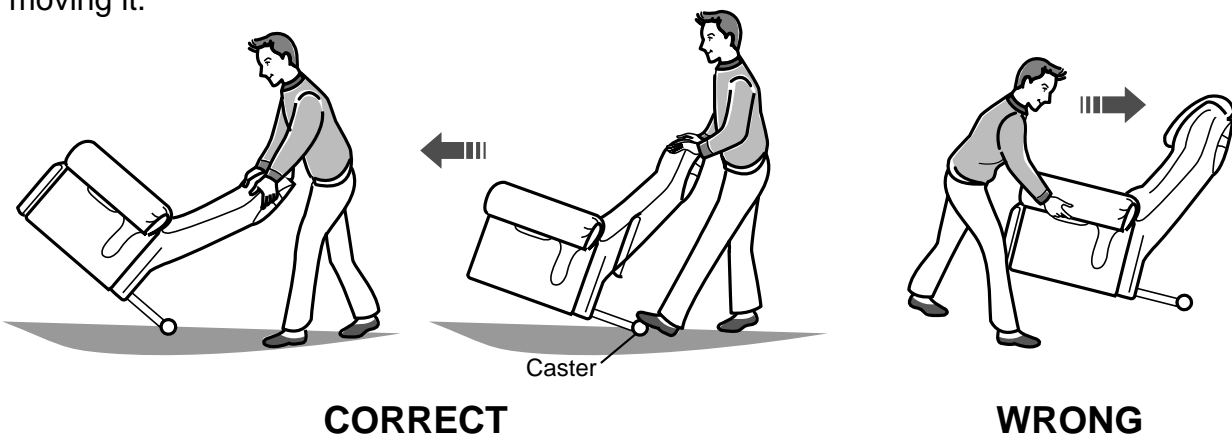

# PARTS IDENTIFICATION

## MASSAGE LOUNGER

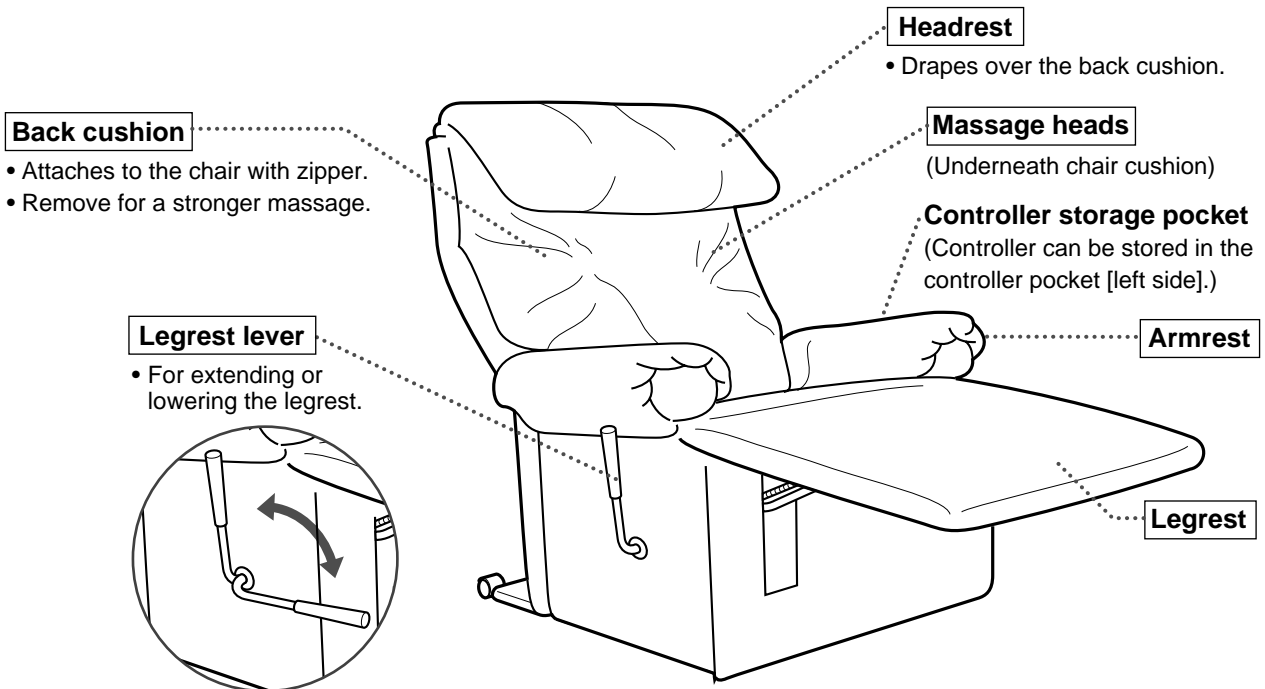

## CONTROLLER

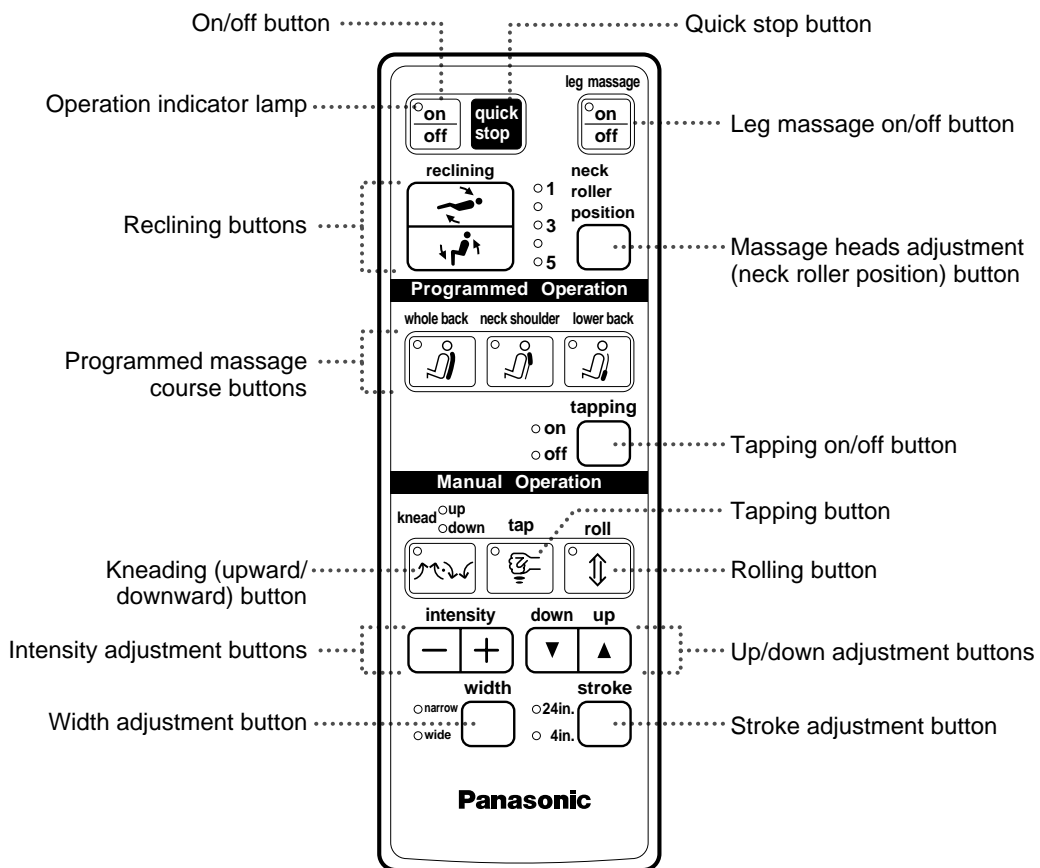

# BEFORE USE

## PLACE OF USE

- Do not use the massage lounger where it will be exposed to direct sunlight for long periods of time. Overexposure to harsh light can discolor or harden the cover.
- Do not use the massage lounger in hot or humid places or places where it may become wet from rain, splashing or dripping water, etc. Water and heat can cause discoloring and mildew.

### NOTE:

Position the chair at least 16 in. (40 cm) away from any wall or other obstacle to ensure adequate reclining space.

## TURNING ON THE POWER

**First read and familiarize yourself with the safety precautions.**

1. Plug the power cord into the inlet located at the rear of the chair.
2. Plug the power cord into an AC outlet.

### NOTE:

Be careful not to pinch the cord under the leg frames of the chair or any other objects.

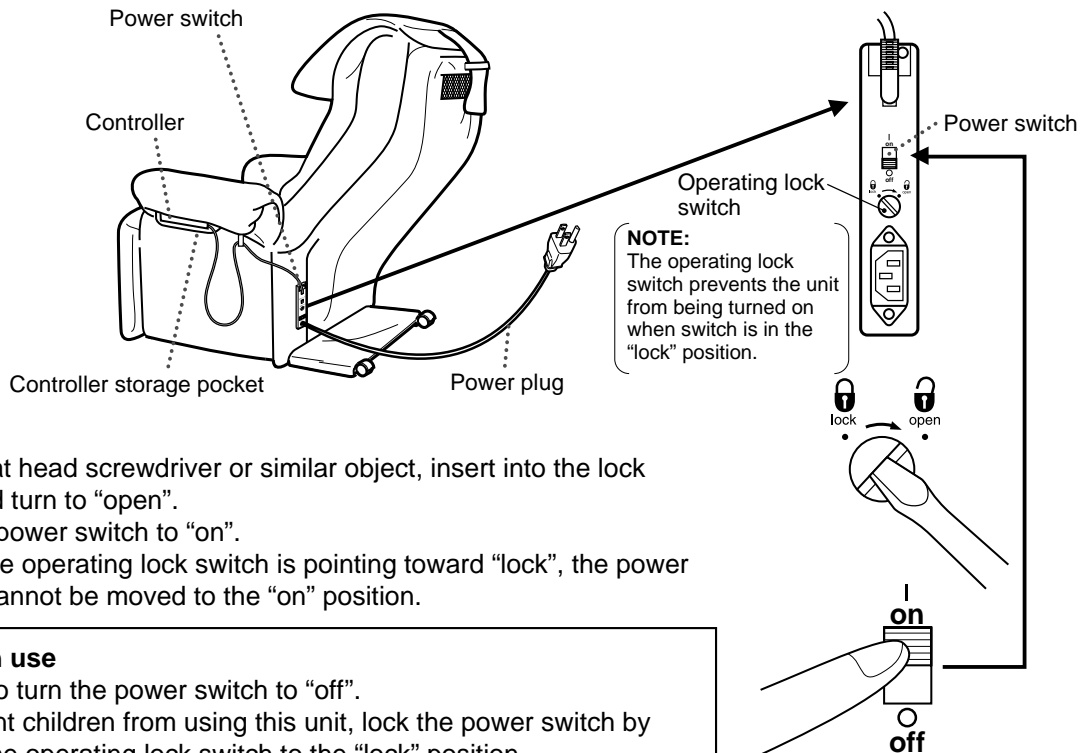

3. Using a flat head screwdriver or similar object, insert into the lock switch and turn to "open".
4. Move the power switch to "on".
  - When the operating lock switch is pointing toward "lock", the power switch cannot be moved to the "on" position.

### After each use

- Be sure to turn the power switch to "off".
- To prevent children from using this unit, lock the power switch by moving the operating lock switch to the "lock" position.
- As a further precaution, unplug the power cord from the outlet after each use.

## BEFORE SITTING DOWN

**Do not exceed the maximum user weight of 264 lbs. (120 kg).**

**Before sitting down, you must first check the position of the massage heads with your hands.**

- The massage heads should be spread apart near the top of the massage lounger backrest in the resting position.
- If the massage heads are not in their resting position, do not sit down in the massage lounger. Press the "on/off" button on the controller twice. Wait for the massage heads to reach the resting position before sitting down.  
After making sure the massage heads are in the resting position, sit down slowly in the center of the massage lounger.





## RECLINING THE CHAIR

By using the reclining button on the controller, the legrest can be raised and lowered automatically in concert with the movement of the massage lounge's backrest.

- To avoid possible tipping of the chair, do not sit or lean on the backrest while chair back is in a reclined position.
- The angle of the chair back can be changed so that the body weight and the massage heads will work together to determine the strength of the massage.
- Try changing the angle of the chair back to find a comfortable massage of a strength that is most suitable for you. The more you recline, the more intense the massage will feel. Adding or removing the cushion insert pad will also increase the intensity.

### NOTE:

Position the chair at least 16 in. (40 cm) away from any wall or other obstacle to ensure adequate reclining space.

**To extend: Press and hold the  button.**

- While the button is pressed and held, the legrest will extend and the backrest will recline.
- Release the button when the desired position has been reached.

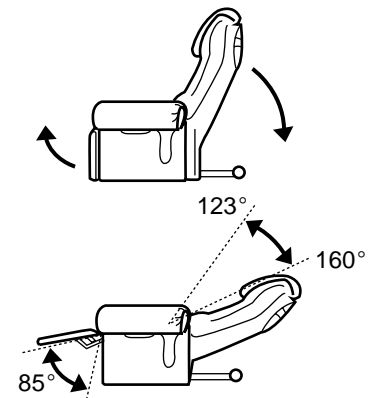
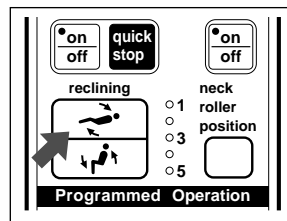

**To lower: Press and hold the  button.**

- The legrest will be returned to its resting position and the backrest will be raised.
- To obtain the maximum benefit from the massage, let your body relax and recline in a comfortable manner.

### NOTE:

After use, always be sure to return the legrest and backrest to their resting positions (legrest lowered and backrest raised).

## HOW TO EXTEND THE LEGREST MANUALLY

By using the legrest lever on the side of the massage lounge, the legrest can be raised and lowered independently from the chair back.

**To extend: Pull the lever back.**

- Pull the lever back as far as it will go (until the lock catches).
- The legrest can be raised to 90°.

**To lower: Push forward on the lever.**

- When extending or lowering the legrest, lift your legs off of the legrest and operate the lever.
- The legrest cannot be lowered completely if the massage lounge's backrest is not raised completely. (The same condition occurs for lever operation.)
- The legrest will be locked in position when it is raised using the legrest lever; therefore, the legrest cannot be lowered using the reclining button on the controller. Always use the legrest lever to lower the legrest if it has been raised by the legrest lever.

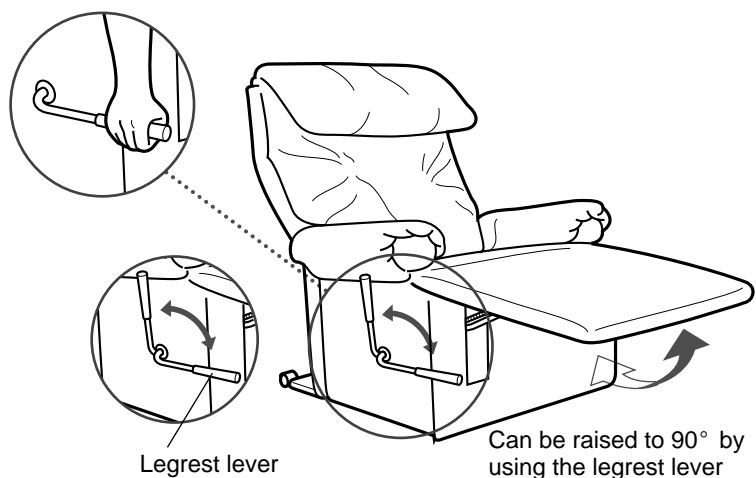

### NOTE:

- When lowering the legrest, keep children and pets away from the massage lounge to prevent injury.
- Be aware that during powered reclining the legrest lever will move automatically.

# HOW TO USE

## TO START/STOP MESSAGE ACTION

Before using, first read all the instructions including the warnings and safety and operating precautions, as well as the section on programmed and manual massage.

1. To operate the massager, press the “on/off” button.
  - Check to be sure that the operation indicator lamp is lit.
2. To stop the massager during operation, press the “on/off” button.

The message heads will go up, spread out and stop in their resting position.

  - Check to be sure that the operation indicator lamp goes out.
  - With the heads in their resting position, you can sit comfortably, using the massager as a regular lounge chair.
  - To resume the massage, press the “on/off” button. The message action or programmed massage course will start from the beginning.
  - Be sure to store the controller in the pocket on the side of the left armrest when not in use.

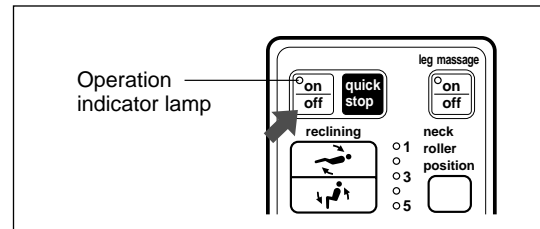

### Quick stop button

If you wish to stop the massage immediately, press the “quick stop” button.

The message heads will stop where they are.

- Check to be sure that the operation indicator lamp goes out.
- To resume the massage, press the “on/off” button. The message action or programmed massage course will start from the beginning.
- To return the message heads to the resting position, press the on/off button, wait, then press it again. The message heads will then stop in a retracted resting position more comfortable for sitting.

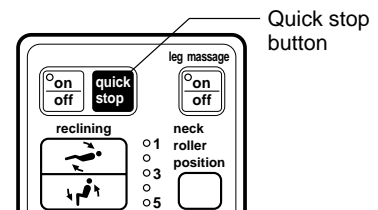

### Automatic timer for massage lounger

- To prevent excessive massage, there is a built-in timer which, after approximately 15 minutes of operation, will automatically return the message heads to their resting position and stop their motion.
- Turning on the on/off button while the message heads are moving to their resting position will reset the time for another 15 minutes (approximately).
- If the programmed massage button is pressed, the unit will stop after finishing the program.

## LEG MASSAGER OPERATION

1. Press the leg massage “on/off” button to turn on the leg massager.
  - Check to be sure that the operation indicator lamp on the leg massage on/off button is lit.
2. To turn off the leg massager, press this leg massage on/off button again.

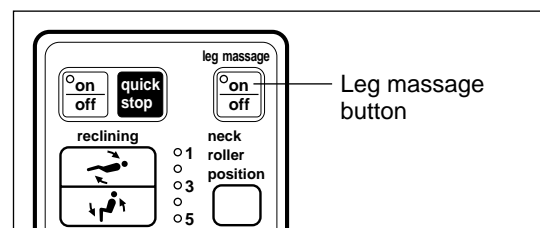

### Automatic timer for leg massager

- To prevent continuous operation of the leg massager, there is a built-in timer that will automatically turn off the leg massager after 30 minutes of operation.

# PROGRAMMED MESSAGE

First read and familiarize yourself with the safety and operating precautions.

1. Press the "on/off" button.
2. Use the "massage heads adjustment" button (neck roller position) to toggle from the highest (tallest) setting "1" to the lowest (shortest) setting "5", in order to set the massage heads to the desired position for your neck.

Massage heads (rollers) should rest comfortably at the top of your shoulders prior to the start of the massage.

- This button is to limit the height of the massage heads against your neck and head. We recommend that a person who is 6 ft. (1.82 m) or taller use the setting "1", while a person who is 5 ft. (1.52 m) or shorter use the setting "5".
- Once you have made the adjustment, you can select any massage setting you like.
- You can adjust the massage head position anytime during massaging.

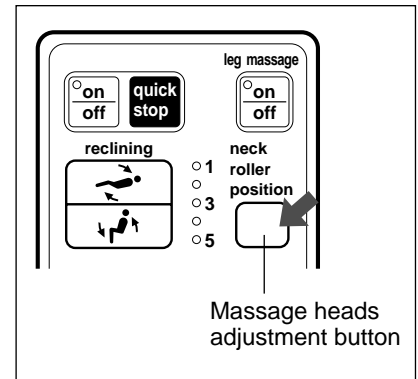

3. Press the desired programmed massage course button for the area of the body you want to have massaged. (See page 16 for details on the different massage courses.)

- Check to be sure that the course indicator lamp is lit.

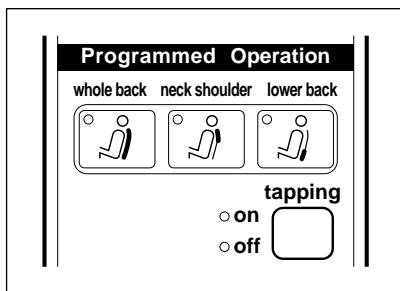

- Whole back: Messages the whole back. See message course on page 16.
- Neck shoulder: Messages primarily the neck and shoulders. See page 16.
- Lower back: Messages primarily the lower back. See page 16.

- If you do not press any button, the whole back course will start automatically about 40 seconds after you turn on the massager.
- Massage will operate for approximately 15 minutes after pressing the button.
- If you want to change the massage course, press the button of the desired course.
- You may change the massage course at any time during operation without harm.
- Your new instructions will override any previous ones.

## FOR THOSE WHO WISH TO HAVE A MESSAGE WITHOUT TAPPING

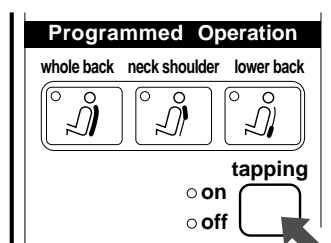

1. Press the "tapping" button when you do not want tapping in the middle of the programmed massage course.  
(The tapping movement changes into kneading.)
2. Press the tapping button again to re-activate.

# MANUAL MASSAGE

First read and familiarize yourself with the safety and operating precautions.

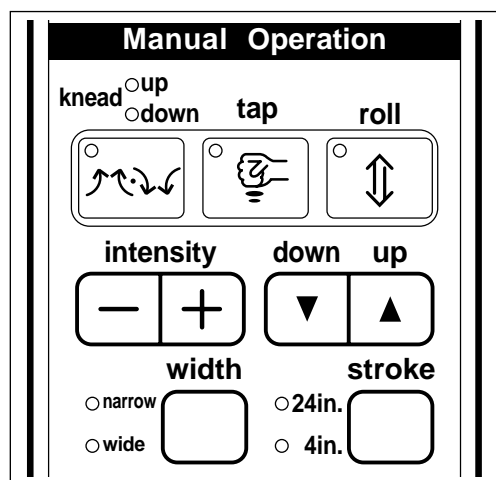

**Press the button for the desired massage.**

- The currently operating massage is indicated by the massage indicator lamps.
- It is possible to combine different massage types.



Kneading (upward/downward) massage



Tapping massage







Rolling massage





## NOTE:

- Do not massage any one point for more than 5 minutes.
- Do not stretch the back muscles for more than approximately 15 minutes at one time. A continuous massage in the same area may result in soreness.





## Kneading massage (upward & downward)

1. Press the "knead"  button. Each time you press the knead button, the kneading direction alternates between upward and downward.
2. To raise the massage heads, press the "up"  button. To lower them, press the "down"  button.
3. To adjust the intensity of massage, press the "intensity"  buttons.

## Tapping massage





1. Press the "tap"  button.  
The massage heads move to the narrowest position and start the tapping massage.
2. Press the "width" adjustment button to select the width of the massage heads (narrow or wide).
3. To raise the massage heads, press the "up"  button. To lower them, press the "down"  button.
4. To adjust the intensity of massage, press the "intensity"  buttons.

## Rolling massage

1. Press the "roll"  button.  
The massage heads move to the narrowest position and start the rolling massage.
2. Press the "width" adjustment button to select the width of the massage heads (narrow or wide).
3. To raise the massage heads, press the "up"  button. To lower them, press the "down"  button.
  - All functions that include rolling are available for the entire back, or for a limited section of the back, by pressing the "stroke" adjustment button.
4. To adjust the intensity of massage, press the "intensity"  buttons.

# MANUAL MASSAGE





## Kneading rolling massage

1. Press the "knead"  button and the "roll"  button.  
The massage heads start the kneading rolling massage.
2. To raise the massage heads, press the "up" ▲ button. To lower them, press the "down" ▼ button.
  - All functions that include rolling are available for the entire back, or for a limited section of the back, by pressing the "stroke" adjustment button.
3. To adjust the intensity of massage, press the "intensity"   buttons.

**NOTE:**

When using a two function massage on manual mode, you can eliminate one function by pressing on that function's control button. Thus, it is okay to change from kneading/rolling to just kneading by hitting the rolling button or to just rolling by hitting the kneading button once to toggle it off.







## Tapping rolling massage

1. Press the "tap"  button and the "roll"  button.  
The massage heads move to the narrowest position and start the tapping rolling massage.
2. Press the "width" adjustment button to select the width of the massage heads (narrow or wide).
3. To raise the massage heads, press the "up" ▲ button. To lower them, press the "down" ▼ button.
  - All functions that include rolling are available for the entire back, or for a limited section of the back, by pressing the "stroke" adjustment button.
4. To adjust the intensity of massage, press the "intensity"   buttons.

**NOTE:**

When using a two function massage on manual mode, you can eliminate one function by pressing on that function's control button. Thus, it is okay to change from tapping/rolling to just tapping by hitting the rolling button or to just rolling by hitting the tapping button once to toggle it off.

**Adjustability for Manual Massage**

| Adjustability<br>Manual Mode  | Up/Down<br>Adjustment                     | Intensity<br>Adjustment                 | Width Adjustment   | Stroke Adjustment  |
|---|---|---|--|--|
|    | <input type="radio"/> 23 5/8"<br>(600 mm) | <input type="radio"/> 1 3/4"<br>(45 mm) | ×  | ×  |
|    | <input type="radio"/> 23 5/8"<br>(600 mm) | <input type="radio"/> 1 3/4"<br>(45 mm) | <input type="radio"/> 3 5/16" or 4 5/16"<br>(85 or 110 mm) | ×  |
|    | <input type="radio"/> 23 5/8"<br>(600 mm) | <input type="radio"/> 5/8"<br>(15 mm)   | <input type="radio"/> 3 5/16" or 4 5/16"<br>(85 or 110 mm) | <input type="radio"/> 4 3/4" or 23 5/8"<br>(120 or 600 mm) |
|   | <input type="radio"/> 23 5/8"<br>(600 mm) | <input type="radio"/> 5/8"<br>(15 mm)   | ×  | <input type="radio"/> 4 3/4" or 23 5/8"<br>(120 or 600 mm) |
|   | <input type="radio"/> 23 5/8"<br>(600 mm) | <input type="radio"/> 5/8"<br>(15 mm)   | <input type="radio"/> 3 5/16" or 4 5/16"<br>(85 or 110 mm) | <input type="radio"/> 4 3/4" or 23 5/8"<br>(120 or 600 mm) |

○: possible, ×: not possible

## Massage heads up-down adjustment

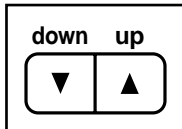

Use of the up or down adjustment button allows you to adjust the up and down direction of the massage heads.

To move the massage heads up, press and hold the “up” ▲ button. To lower them, press the “down” ▼ button. You must hold the button down until you reach the spot you want.

## Massage heads width adjustment (See page 17.)

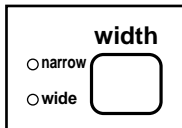

Use of the width (narrow or wide) adjustment button allows you to select the width between the massage heads (available only in the tapping, rolling, and tapping rolling message modes).

Press the “width” button to change the width.

## Massage stroke adjustment

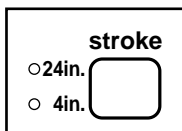

Use of the stroke adjustment button allows you to select the focus area of the massage strokes (available only in the rolling, kneading rolling, and tapping rolling message modes).

Press the “stroke” button to change the stroke.

### NOTE:

- Switches between regional and full:  
24in.: Approx. 23 5/8 in. (600 mm)  
4in.: Approx. 4 3/4 in. (120 mm)
- When “4in.” is selected, you can adjust the height of the massage heads to the desired position with the up/down adjustment buttons.

## Massage intensity adjustment

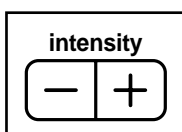

Use of the intensity adjustment buttons allows you to adjust the intensity of the massage during manual operation for kneading (upward/downward), tapping, rolling, kneading rolling, and tapping rolling message modes.

Press and hold the intensity adjustment button to choose the desired massage intensity.

### NOTE:

- When you adjust the massage intensity, the massage heads' position may change.
- The massage heads stop automatically when they reach the maximum or minimum intensity positions. When you release your finger from the button, operation will resume.

## BACK CUSHION AND HEADREST

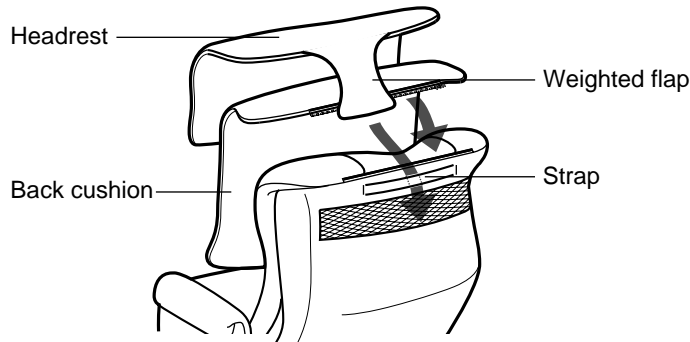

- Fasten the back cushion to the chair and the headrest and insert the weighted flap through the strap attached behind the chair.
- If you prefer a stronger massage, remove the back cushion.
- When the massage function will be used, remove the headrest or flip the headrest over the back of the chair before starting the massage.

### NOTE:

- This massage lounger is capable of providing a vigorous “shiatsu” massage. The rolling and tapping action are very strong, and this type of massage may be too strong for people who have not previously experienced a shiatsu massage. For this reason, a foam cushion insert pad is provided to soften the effect of the massage.
- The cushion insert pad can be removed for a full shiatsu massage, but be aware of the intensity of the massage you will receive. The first time you try it – if you decide to – sit in a relaxed manner and do not use it for more than two minutes. After that you should be able to decide whether or not you prefer a massage with the pad in place.

## CUSHION INSERT PAD

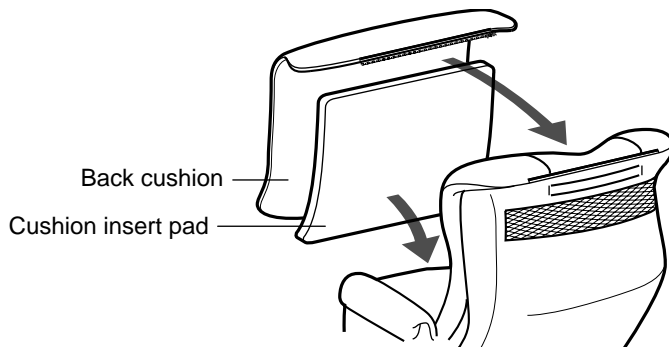

- This pad is placed underneath the back cushion at the waist position for supporting the back and the waist, and for overall chair comfort.
- Remove if unwanted during a massage.

# DETAILS OF PROGRAMMED MASSAGE

## Whole back course

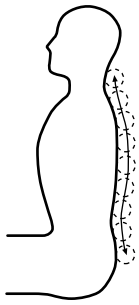

Complete massage including neck, shoulders, back stretching and lower back

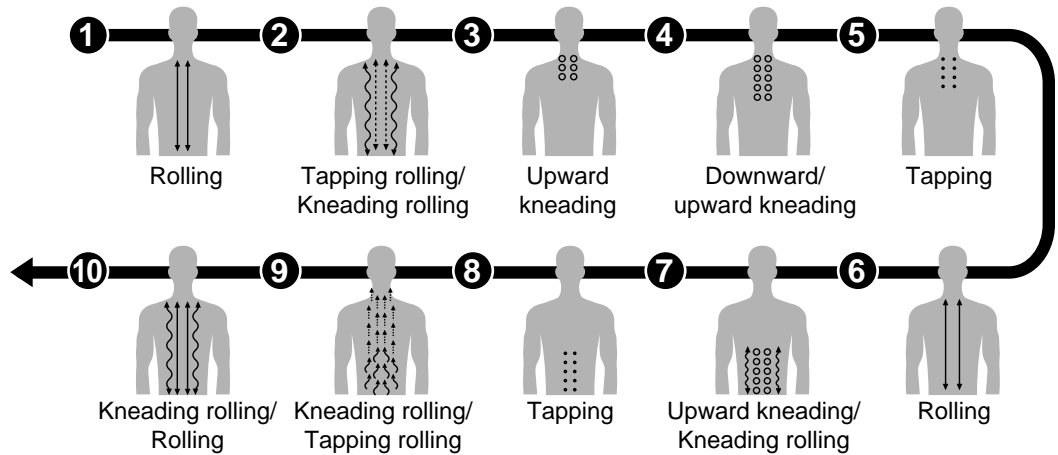

## Neck and shoulder course

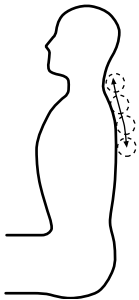

Concentrated massage of neck and shoulders

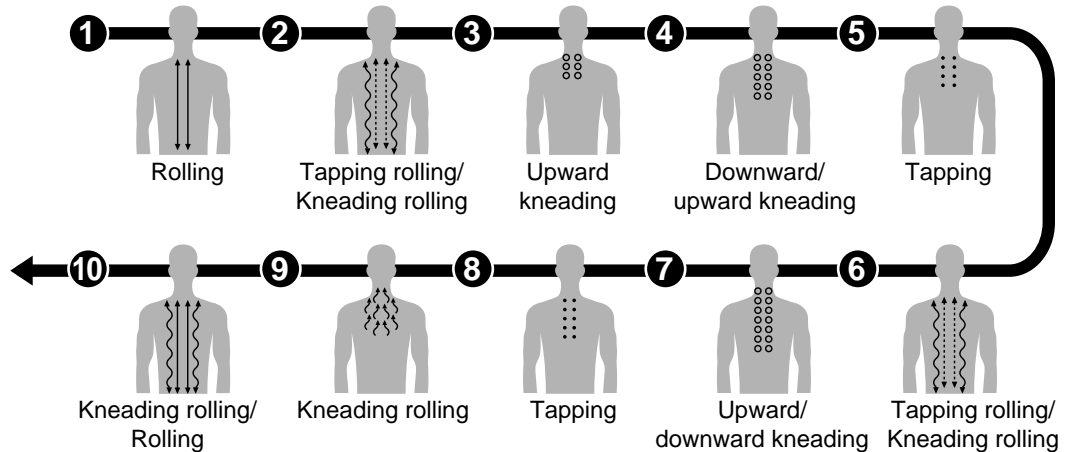

## Lower back course



Concentrated massage of lower back

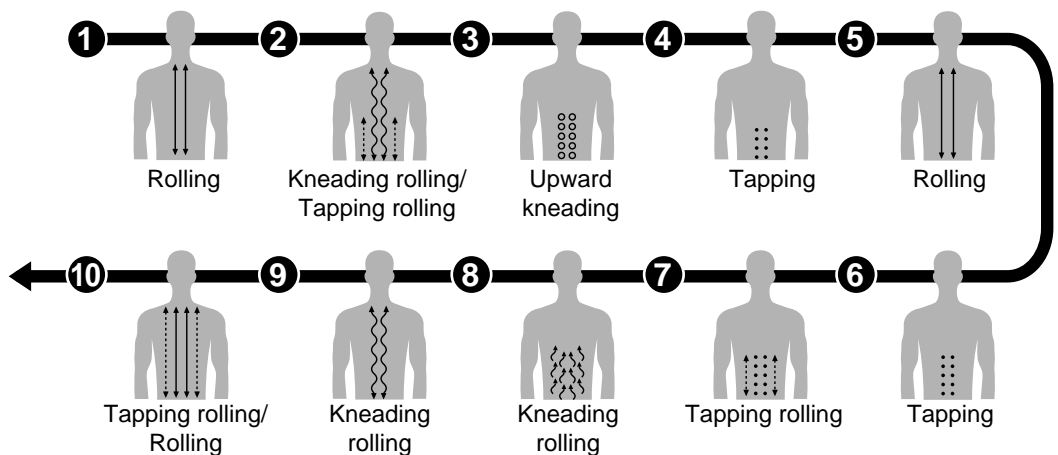

\* The above diagrams have been abbreviated to allow easy understanding of the massage action.



## MASSAGE HEADS' RANGE OF MOVEMENT

- The vertical movement of the massage heads can be set for different areas, giving you a massage any place you like from the neck to the lower back for all massage types.

### **Kneading (upward/downward), Kneading rolling, and Regional kneading rolling.**

Massage range width:  $2 \frac{15}{16}$  in. (75 mm) (width cannot be adjusted)

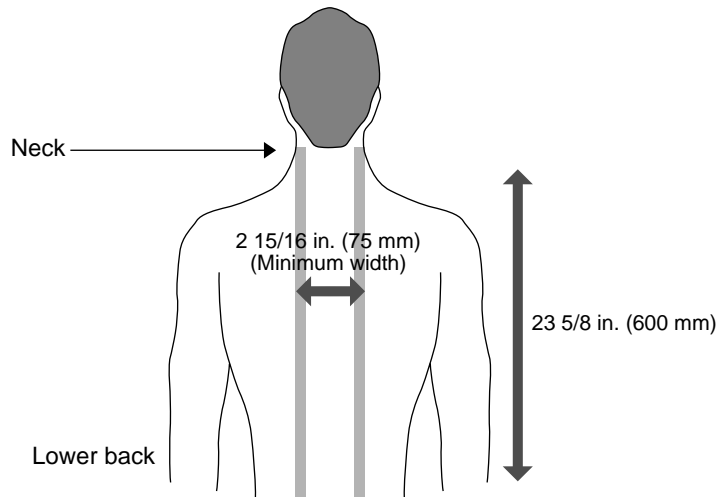

### **Tapping, Rolling, Regional rolling, Tapping rolling, and Regional tapping rolling**

Massage range width:  $3 \frac{5}{16}$  in. or  $4 \frac{5}{16}$  in. (85 mm or 110 mm)

The width (distance) between the massage heads can be adjusted in two ranges.

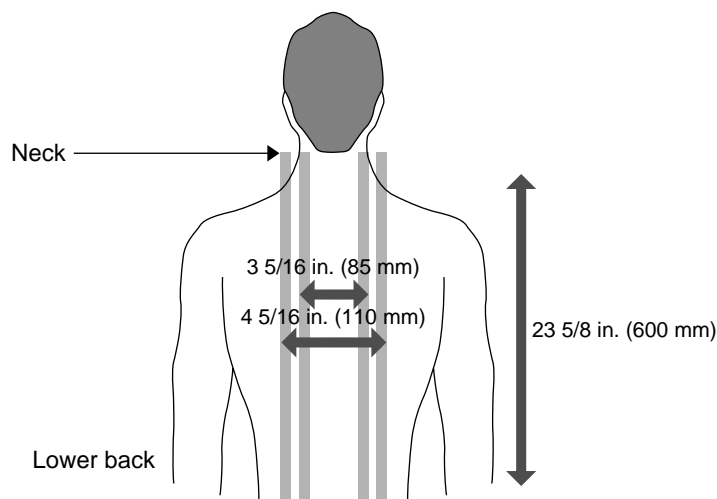

# TROUBLESHOOTING GUIDE

Before requesting service for this unit, check the table below for the possible cause of the problem. Some simple checks or minor adjustment on your part may eliminate the problem and restore proper operation. If you are in doubt about some of the check points, or if the remedies indicated in the chart do not solve the problem, call us at 1-800-338-0552 to locate the servicer near to you.

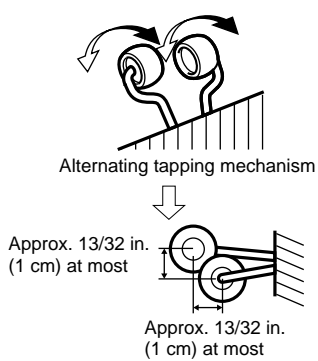
| Problem  | Probable cause(s)  | Suggested remedy  |
|--|--|---|
| Massage does not start.  | The power cord is not plugged in.  | Plug the power cord into an AC outlet (120 V).  |
|  | The power switch is at the "off" position.   | Slide the power switch to "on".   |
|  | The operating lock switch is set to "lock" position.   | Set the operating lock switch to "open".  |
|  | During reclining if any force or resistance is encountered, such as the chair hitting an obstacle, the chair may stop for safety.  | Remove any obstacles. If the leg massage operation indicator lamp on the controller blinks and the chair stops, turn off the power switch and then turn on after 10 seconds. Then, press the "on/off" button on the controller to start the massage.  |
|  | During operation if the chair encounters any force or resistance, the massage heads stop for safety.   | Raise your back slightly from the massage heads. If all operation indicator lamps on the controller blink and the chair stops, turn off the power switch and then turn on after 10 seconds. Then, press the "on/off" button on the controller to start the massage.   |
| Kneading massage cannot be changed immediately to a rolling massage. | The massage heads must move to the narrowest position for a rolling massage.   | Wait until the massage heads reach the narrowest position.  |
| Massage heads do not reach your shoulders.                           | Your shoulders are too high.   | Shift your waist forward and recline the chair back.  |
| It seems as if the massage heads are at different heights.           | <p>This is because an alternating tapping mechanism is used. It is not a malfunction.</p>  <p>Approx. 13/32 in. (1 cm) at most</p> <p>Approx. 13/32 in. (1 cm) at most</p> <p>When stopped, the misalignment is approx. 13/32 in. (1 cm) at most.</p> | <p>Press the "tap" button in the manual operation mode. Then press the "quick stop" button to turn off the tapping. Check under the back cushion and cushion insert pad with your hands to see whether the massage heads have stopped in an aligned position. If not, repeat this process until the massage heads are aligned when stopped.</p> |

# SPECIFICATIONS

|  |  |
|--|--|
| <b>Power source:</b>                     | 120 V AC, 60 Hz  |
| <b>Power consumption:</b>                | 200 W  |
| <b>Kneading speed:</b>                   | Approx. 28 times/min.  |
| <b>Tapping speed:</b>                    | Approx. 500 times/min. (per side)  |
| <b>Rolling massage speed:</b>            | Approx. 1 cycle every 37 sec.  |
| <b>Massage width:</b>                    | Shoulder / lower back section: Approx. 2 15/16 in. (75 mm)   |
| <b>Back rolling width/tapping width:</b> | Narrow: Approx. 3 5/16 in. (85 mm)<br>Wide: Approx. 4 5/16 in. (110 mm)  |
| <b>Massage heads up/down travel:</b>     | Approx. 23 5/8 in. (600 mm)  |
| <b>Regional back rolling:</b>            | Automatic repetition within approx. 4 3/4 in. (120 mm) range   |
| <b>Intensity adjustment:</b>             | Adjusts massage head protrusion steplessly within approx. 1 3/4 in. (45 mm) range.   |
| <b>Shoulder position adjustment:</b>     | 5 steps  |
| <b>Automatic shut-off:</b>               | Approx. 15 min.  |
| <b>Dimensions (H x W x D):</b>           | Not reclined with legrest lowered: 41 11/32 x 34 41/64 x 40 35/64 in.<br>(1050 x 880 x 1030 mm)<br>Reclined with legrest extended: 29 9/64 x 34 41/64 x 68 7/64 in.<br>(740 x 880 x 1730 mm) |
| <b>Reclining angle:</b>                  | Approx. 123° to 160°   |
| <b>Weight:</b>                           | 121 lbs. (55 kg)   |
| <b>Accessories:</b>                      | Back cushion, headrest, cushion insert pad   |
| <b>Maximum user weight:</b>              | 264 lbs. (120 kg). See precautions on page 5.  |

Merci pour avoir acheté ce fauteuil de massage Panasonic, EP1015. Pour en obtenir les meilleures performances et l'utiliser en toute sécurité, veuillez lire ces instructions attentivement.

## REMARQUES IMPORTANTES CONCERNANT LA SECURITE

Comme pour tout appareil électrique, quelques précautions élémentaires doivent être observées en vue de garantir la sécurité, dont les suivantes:

Lire ces instructions complètement avant d'utiliser le fauteuil vibromasseur.

### **DANGER** – Pour réduire le risque de choc électrique:

Débrancher toujours la fiche de la prise secteur immédiatement après utilisation de cet équipement et avant de le nettoyer.

### **AVERTISSEMENT** – Pour diminuer les risques de brûlures, d'un incendie, de choc électrique ou de blessures:

1. Ne pas laisser l'équipement sans surveillance lorsque la prise secteur est raccordée. Débrancher toujours la prise après utilisation.
2. Une surveillance étroite et continue est nécessaire lorsque cet équipement est utilisé par des invalides ou des infirmes.
3. Ne jamais utiliser cet équipement dans un but différent ou autrement qu'il n'est indiqué dans ce manuel.
4. Ne pas se tenir debout sur ou dans l'équipement. L'utiliser uniquement pour s'asseoir.
5. Ne pas utiliser des équipements auxiliaires qui ne sont pas reconnus par le fabricant.
6. Ne pas laisser les enfants utiliser ou jouer avec cet appareil de massage. Pour éviter tout risque de blessure, toujours remettre le fauteuil vibromasseur à la position verticale et refermer soigneusement le dispositif de massage pour les jambes. S'assurer que rien ne puisse être accroché dans le mécanisme d'appuie-jambes.
7. Ne jamais utiliser cet équipement si la prise ou le câble d'alimentation est défectueux, s'il ne fonctionne pas correctement ou s'il a été endommagé. Dans ce cas, faire réparer par le centre de service le plus proche.
8. Veiller à ce que le câble ne soit pas en contact avec un appareil de chauffage.
9. Ne jamais laisser tomber ou introduire n'importe quel objet dans n'importe quel orifice.
10. Ne pas utiliser à l'extérieur.
11. Ne pas faire fonctionner cet équipement où des produits à base d'aérosols (vaporisation) sont utilisés et où de l'oxygène est en train d'être administré.
12. Pour la mise hors circuit, remettre toutes les commandes sur la position "off"; puis retirer la fiche du câble de la prise secteur.
13. Connecter cet appareil uniquement à une prise secteur avec mise à la terre. Reportez-vous aux instructions de mise à la terre.
14. Afin d'éviter tout risque d'électrocution ou de blessures corporelles, ne pas tenter d'ouvrir ou de démonter les différents éléments de ce fauteuil vibromasseur. Ne jamais introduire les mains là où des éléments sont en mouvement. Confier tout entretien à un technicien qualifié.

## CONSERVER CES INSTRUCTIONS

# CONSIGNES DE SÉCURITÉ

## AVERTISSEMENT: pour réduire le risque de blessures corporelles

1. Cet équipement ne doit pas être utilisé par des femmes enceintes ni par des personnes malades ou souffrant du cou, du dos, des épaules ou des hanches ou de n'importe quelle condition physique, sans consulter d'abord leur médecin traitant. Ne pas utiliser à des endroits ayant subi un traitement médical sans demander d'abord l'avis du médecin.
2. Ne jamais introduire aucune partie du corps entre les têtes de massage, car l'action de serrage risque de provoquer des blessures. De même, ne jamais introduire aucune partie du corps entre le levier de réglage et l'accoudoir ou entre l'accoudoir et le dossier. Ne pas mettre les mains dans la partie mécanique du masse-jambes, située sous le siège.
3. Ne pas utiliser cet équipement à même la peau.  
Un vêtement ou un tissu léger augmente l'efficacité du massage, mais en exposant directement la peau à l'appareil, vous risquez de l'irriter.
4. Ne pas utiliser pour masser la tête, l'abdomen, les coudes ni les genoux.
5. Ne pas masser les muscles du dos pendant plus de 15 minutes consécutives.  
Afin d'éviter les douleurs provoquées par un massage excessif à la première séance, ne pas utiliser ce fauteuil pendant plus de 5 minutes. Lorsque vous serez accoutumé au fauteuil, vous pourrez augmenter progressivement la durée et l'intensité du massage.  
Ne pas masser la même partie du corps pendant plus de 5 minutes consécutives.  
Un massage trop prolongé risque de stimuler excessivement les muscles et les nerfs et de produire l'effet inverse de celui recherché.  
Pour éviter un massage excessif, ne pas utiliser le fauteuil pendant plus de 15 minutes par séance. Au bout de 15 minutes environ, les têtes de massage reviennent à la position d'origine et s'arrêtent.
6. Arrêter immédiatement l'appareil en cas de malaise ou si le massage semble douloureux.  
Lors de l'utilisation de l'équipement, si la pression semble trop forte, le mouvement des têtes de massage peut être arrêté au moyen de la touche "quick stop".
7. Ne pas s'asseoir ni poser les jambes sur le dossier incliné ni s'allonger à l'envers avec les pieds sur l'appuie-tête.  
Ne pas s'asseoir sur l'appuie-jambes car le fauteuil risque de basculer.
8. Ne pas laisser des enfants jouer sur le fauteuil ou autour, en particulier lors de son utilisation.
9. Ne pas retirer le coussin du dossier sans avoir lu les instructions de la page 32.

# PRÉCAUTIONS À SUIVRE

## AVERTISSEMENT: pour éviter d'endommager le fauteuil

1. Le poids maximum de l'utilisateur ne doit pas dépasser 120 kg (264 lbs.). Un poids supérieur risque d'endommager définitivement le mécanisme de massage ou d'autres éléments du fauteuil. Ce type de dommage n'est pas couvert par la garantie.
2. Ne pas faire tomber le boîtier de commande et ne pas s'asseoir dessus. Ne pas tirer sur le cordon du boîtier de commande ni sur le câble d'alimentation. Prendre garde à ce que le câble du boîtier de commande ne se coince pas entre l'accoudoir et le dossier du fauteuil.
3. Ne pas maltraiter le fauteuil, par exemple en forçant sur le levier d'inclinaison, en tournant le fauteuil sur le côté ou en le retournant complètement ou en se tenant debout dessus.
4. Prendre soin de la housse du fauteuil.
  - Éviter tout contact avec des objets pointus ou coupants. Ne pas y laisser tomber des cendres de cigarette ou des allumettes non éteintes.
  - Une exposition directe au soleil risque de décolorer ou d'abîmer la housse du fauteuil.
5. Si l'équipement fonctionne anormalement, le mettre immédiatement hors tension et le faire vérifier par un technicien agréé.
6. Ne pas tenter d'effectuer soi-même les réparations sur ce fauteuil.
7. Ne pas actionner les touches de commande de manière répétitive et à de brefs intervalles. Cela risque de causer un dysfonctionnement de ces touches.
8. Certains bruits peuvent se faire entendre pendant le fonctionnement de l'appareil. Ceux-ci sont dus à la structure du fauteuil et sont normaux.
9. Vérifier qu'il n'y a pas d'obstacles derrière le dossier avant de l'incliner. Le fauteuil peut être incliné à un angle maximum de 160°. Si le dossier heurte un mur ou un pilier, il risque de ne pas fonctionner normalement. S'assurer qu'il y a suffisamment d'espace libre derrière le fauteuil. Incliner le fauteuil lentement, de manière à pouvoir rapidement éviter un éventuel obstacle.
10. En cas de pression excessive sur les têtes de massage, celles-ci peuvent s'immobiliser par mesure de sécurité. Cela se produit parfois lors du déplacement des têtes à partir d'une position basse, le poids du corps pouvant arrêter leur mouvement. En pareil cas, il suffit de se soulever légèrement de manière à laisser les têtes redémarrer.
11. Après chaque massage, faire coulisser l'interrupteur d'alimentation, situé sur l'arrière du fauteuil, sur la position "OFF" (arrêt) et tourner le commutateur de verrouillage sur la position "lock" (verrouillé).

## ENTRETIEN DE L'APPAREIL DE MASSAGE

- Débrancher le fauteuil avant chaque nettoyage.
- Si le revêtement de ce fauteuil se salit, humecter avec un savon liquide et brosser la surface.  
Essuyer avec un tissu imbibé d'eau. Laisser sécher naturellement. Si les éléments en plastique sont sales, les nettoyer avec un tissu doux imbibé d'eau tiède avec du savon liquide.
- Ne pas utiliser de diluant, de benzène ni aucun autre détergent de type dissolvant. Les produits chimiques peuvent décolorer ou endommager les matériaux.

# INSTRUCTIONS POUR LA MISE À LA TERRE

- Cet appareil doit être mis à la terre. En cas de dysfonctionnement ou de panne, cela procure une échappatoire pour le courant électrique, afin de réduire le risque de décharge électrique.
- L'appareil est équipé d'un cordon doté d'un conducteur de mise à la terre et d'une fiche de terre. Cette fiche doit être branchée dans une prise appropriée, installée correctement et reliée à la terre conformément aux règles en vigueur.

## DANGER

- Un raccordement impropre du conducteur de mise à la terre peut présenter un risque de décharge électrique. En cas de doute, demandez de vérifier l'installation à un électricien qualifié. Ne modifiez pas la fiche fournie avec l'équipement même si elle ne rentre pas dans la prise. Faites installer une prise appropriée par un électricien qualifié.
- Cet appareil est conçu pour être utilisé sur du 120 volts et il possède une fiche de terre semblable à celle de la Figure A. Assurez-vous qu'il est branché sur une prise possédant les mêmes caractéristiques que la fiche. Aucun adaptateur ne doit être utilisé avec cet appareil.

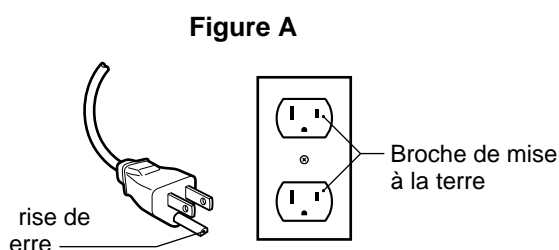

# DÉPLACEMENT DU FAUTEUIL

## ATTENTION

Ne déplacez pas le fauteuil lorsque quelqu'un est assis dedans.

Si vous ne respectez pas cette consigne, le fauteuil risque de se renverser et de provoquer des blessures.

### Utilisez les roulettes pour déplacer le fauteuil

- Ne déplacez pas le fauteuil en le soulevant par le devant (schéma de droite). La façon correcte de déplacer le fauteuil est de mettre le pied sur la roulette, puis d'abaisser le fauteuil par derrière (schéma de gauche).
- Il sera plus facile de déplacer le fauteuil si vous retirez les têtes de massage de leurs positions de repos et que vous rabattez le dossier.
- Le déplacement du fauteuil risque de marquer les surfaces de plancher sensibles ; étalez un tapis ou des chiffons sur le plancher et déplacez le fauteuil lentement.
- Avant d'abaisser le fauteuil, préparez-vous à recevoir son poids et faites attention en le déplaçant.

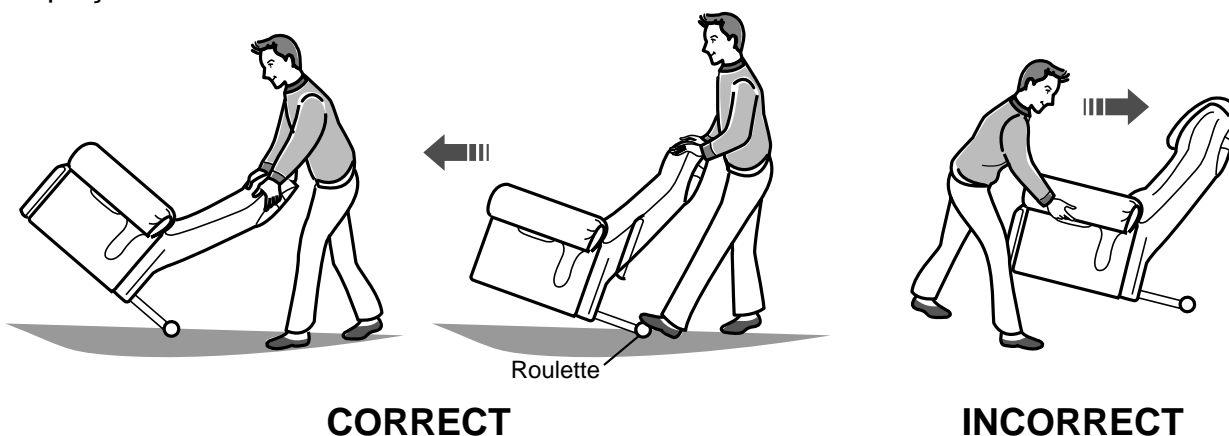

# IDENTIFICATION DES ELEMENTS

## FAUTEUIL DE MASSAGE

### Coussin du dossier

- Fixé au fauteuil par une fermeture éclair.
- Retirez-le pour obtenir un massage plus intense.

### Levier de l'appuie-jambes

- Pour déplier ou replier l'appuie-jambes.

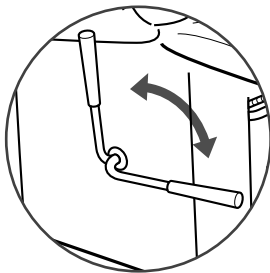

### Appuie-tête

- Rabatté sur le coussin du dossier.

### Têtes de massage

(sous le coussin du fauteuil)

### Poche de rangement du boîtier de commande

(Le boîtier de commande peut se ranger dans cette poche, située sur le côté gauche du fauteuil.)

### Accoudoir

### Appuie-jambes

## BOITIER DE COMMANDE

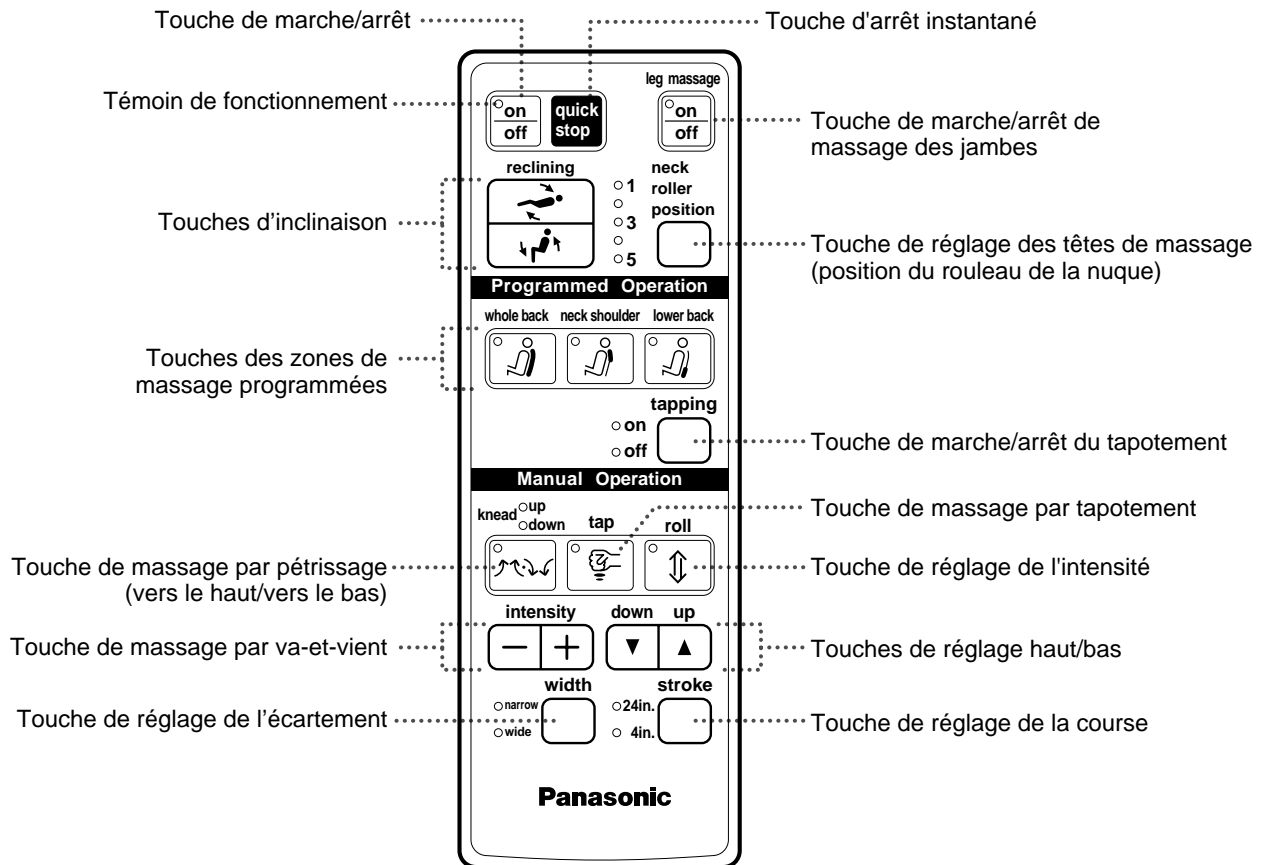



# AVANT L'UTILISATION

## EMPLACEMENT

- Ne pas installer le fauteuil de massage là où il risque d'être exposé à la lumière directe du soleil pendant de longues périodes. Cela provoquera une décoloration ou un durcissement de la housse.
- Ne pas installer le fauteuil de massage dans un endroit chaud ou humide, où à un endroit où il risque de recevoir de la pluie, des projections d'eau, etc. L'eau et la chaleur risquent en effet de le décolorer et de produire des moisissures.

**REMARQUE:** Placez le fauteuil à au moins 40 cm (16 po.) des murs et de tout autre obstacle pour permettre une inclinaison adéquate.

## MISE SOUS TENSION

Commencez par lire et vous familiariser avec les consignes de sécurité.

1. Branchez le câble d'alimentation dans la prise située à l'arrière du fauteuil.
2. Branchez le câble d'alimentation dans une prise secteur.

**REMARQUE:** Prenez soin de ne pas coincer le câble sous la monture des pieds du fauteuil ni sous aucun autre élément.

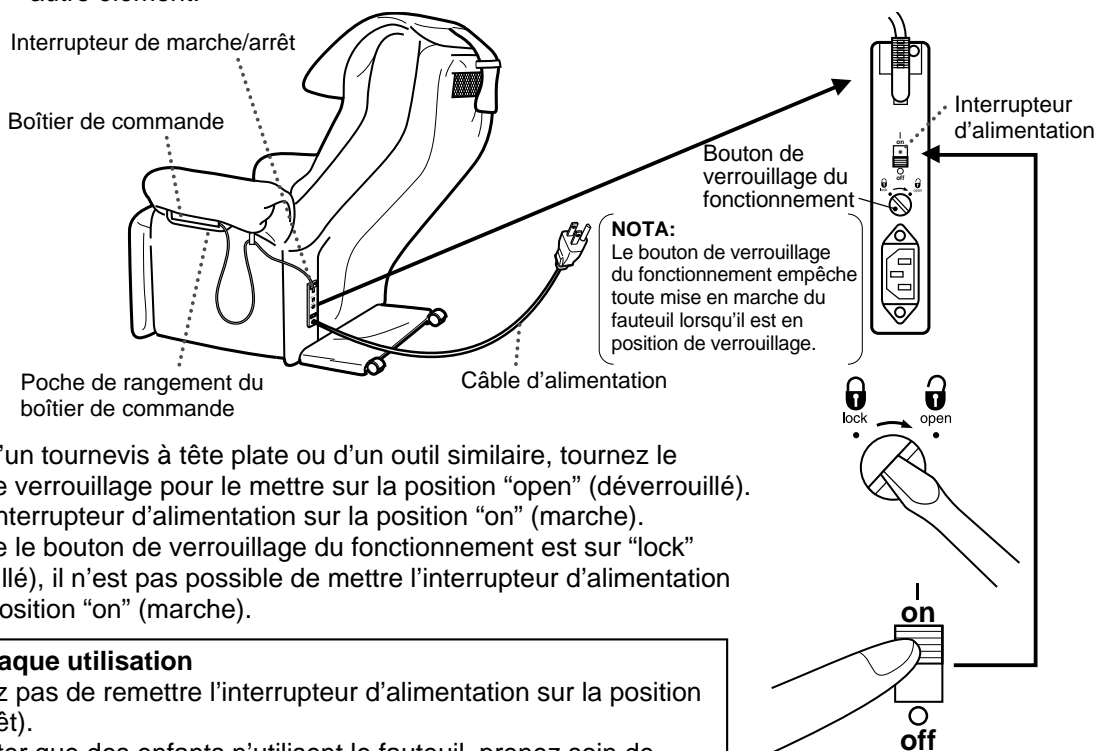

3. A l'aide d'un tournevis à tête plate ou d'un outil similaire, tournez le bouton de verrouillage pour le mettre sur la position "open" (déverrouillé).
4. Placez l'interrupteur d'alimentation sur la position "on" (marche).
  - Lorsque le bouton de verrouillage du fonctionnement est sur "lock" (verrouillé), il n'est pas possible de mettre l'interrupteur d'alimentation sur la position "on" (marche).

### Après chaque utilisation

- N'oubliez pas de remettre l'interrupteur d'alimentation sur la position "off" (arrêt).
- Pour éviter que des enfants n'utilisent le fauteuil, prenez soin de verrouiller l'interrupteur d'alimentation en réglant le bouton de verrouillage du fonctionnement sur la position "lock" (verrouillé).
- A titre de précaution supplémentaire, débranchez le câble d'alimentation de la prise secteur après chaque utilisation.

## AVANT DE S'ASSEOIR

Ne dépassez pas le poids maximum de l'utilisateur de 120 kg (264 lbs.). Avant de vous asseoir, vérifiez la position des têtes de massage avec vos mains.

- Les têtes de massage doivent être réparties en haut du dossier du fauteuil (position d'origine).
- Si les têtes de massage ne sont pas dans la position de repos, ne vous asseyez pas dans le fauteuil. Appuyez deux fois sur la touche "start/stop" du boîtier de commande, et attendez que les têtes de massage soient revenues à leur position d'origine avant de vous asseoir. Après avoir vérifié que les têtes de massage sont à leur position d'origine, asseyez-vous doucement au milieu du fauteuil.

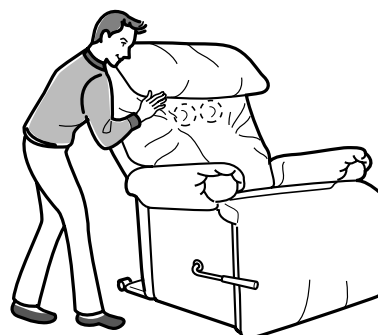

## INCLINAISON DU FAUTEUIL

Lorsque vous appuyez sur la touche d'inclinaison du boîtier de commande, l'appuie-jambes se déplie et se replie automatiquement en fonction du mouvement du dossier du fauteuil.

- Pour éviter que le fauteuil ne se renverse, ne vous asseyez-pas et ne vous penchez pas sur le dossier du fauteuil lorsque le fauteuil est en position inclinée.
- Vous pouvez régler l'angle d'inclinaison du dossier de façon que le poids du corps et les têtes de massage fonctionnent en même temps pour déterminer la force du massage.
- Essayez de modifier l'angle du dossier de façon à trouver la force de massage qui vous convient le mieux. Plus vous vous inclinez, plus le massage s'intensifie. Vous pouvez également ajouter ou retirer la garniture d'insertion du coussin pour accroître l'intensité du massage.

**REMARQUE:** Placez le fauteuil à au moins 40 cm (16 po.) des murs et de tout autre obstacle pour ne pas gêner l'inclinaison.

**Pour incliner le dossier :** Maintenez la pression sur la touche “”.

- Tout le temps que la pression est maintenue, l'appuie-jambes se déplie et le dossier s'incline.
- Relâchez la touche lorsque vous avez atteint la position voulue.

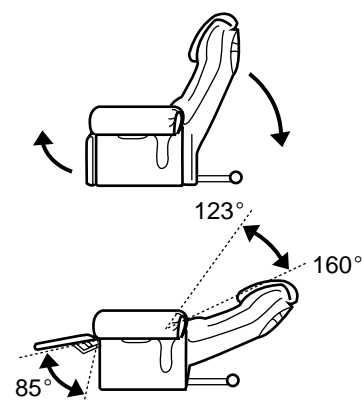
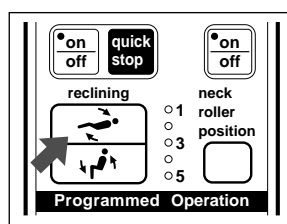

**Pour relever le dossier:** Maintenez la pression sur la touche “”.

- L'appuie-jambes revient à sa position d'origine et le dossier se relève.
- Pour obtenir le maximum de profit du massage, détendez-vous et inclinez-vous à une position confortable.

**REMARQUE:** Après l'utilisation, prenez soin de toujours ramener l'appuie-jambes et le dossier à leurs positions d'origine respectives (l'appuie-jambes déplié et le dossier relevé).

## EXTENSION DE L'APPUIE-JAMBES MANUELLEMENT

Le levier de l'appuie-jambes sur le côté du fauteuil permet de déplier ou de replier l'appuie-jambes indépendamment du dossier.

**Pour déplier l'appuie-jambes:** Tirez le levier vers l'arrière.

- Tirez le levier au maximum (jusqu'à ce que la fermeture s'enclenche).
- L'appuie-jambes se relève de 90° maximum.

**Pour replier l'appuie-jambes:** Poussez le levier vers l'avant.

- Pour déplier ou replier l'appuie-jambes, soulevez les jambes de l'appuie-jambes et actionnez le levier.
- Vous ne pouvez pas replier complètement l'appuie-jambes si le dossier du fauteuil de massage n'est pas complètement relevé. (La même chose est valable pour le fonctionnement du levier.)
- L'appuie-jambes se verrouille en position lorsqu'il est complètement déplié avec le levier ; vous ne pourrez donc pas le replier avec la touche d'inclinaison du boîtier de commande. Utilisez toujours le levier de l'appuie-jambes si l'appuie-jambes a été déplié avec le levier de l'appuie-jambes.

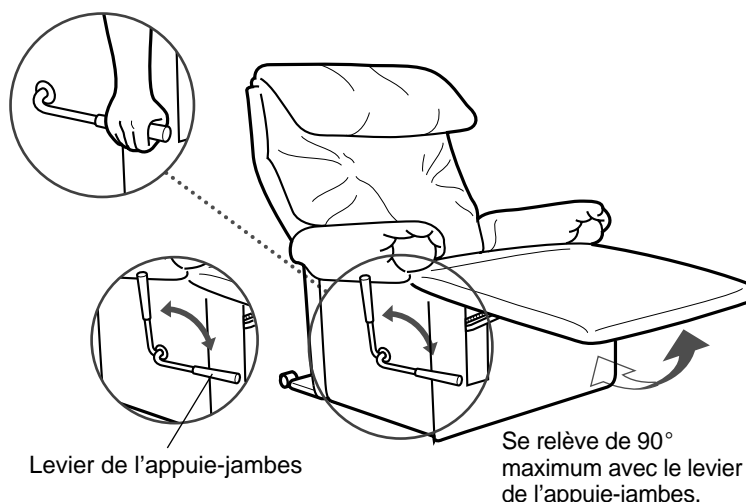

**REMARQUE:**

- Lorsque vous repliez l'appuie-jambes, éloignez les enfants et les animaux domestiques du fauteuil de massage pour éviter qu'ils ne se blessent.
- Notez que pendant une inclinaison assistée, le levier de l'appuie-jambes se déplace automatiquement.

# UTILISATION

## POUR LANCER/ARRÊTER LE MASSAGE

Avant d'utiliser ce fauteuil, prenez soin de lire toutes les instructions, y compris les avertissements et les consignes de sécurité et les précautions d'utilisation, ainsi que la section sur le massage programmé et le massage manuel.

1. Pour faire fonctionner le fauteuil de massage, appuyez sur l'interrupteur "on/off".
  - Vérifiez que le témoin de fonctionnement s'allume.
2. Pour arrêter le fauteuil de massage pendant le fonctionnement, appuyez sur la touche "on/off".

Les têtes de massage se relèvent, puis elles se répartissent et elles s'immobilisent à leur position d'origine.

- Vérifiez que le témoin de fonctionnement est éteint.
- Lorsque les têtes sont à leur position d'origine, vous pouvez vous asseoir confortablement dans le fauteuil et utiliser le fauteuil de massage comme un fauteuil ordinaire.
- Pour reprendre le massage, appuyez sur la touche "on/off". Le massage ou le programme de massage commencent depuis le début.
- Rangez le boîtier de commande dans la poche sur le côté de l'accoudoir gauche lorsque vous ne vous servez pas du fauteuil.

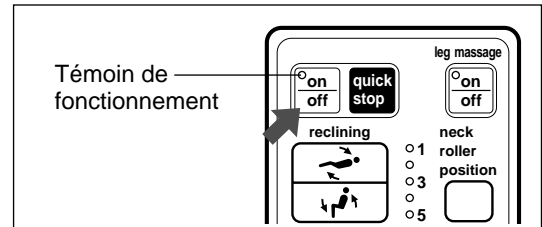

### Touche d'arrêt instantané

Si vous souhaitez arrêter immédiatement le massage, appuyez sur la touche "quick stop".

Les têtes de massage s'immobilisent à l'endroit où elles se trouvent.

- Vérifiez que le témoin de fonctionnement est éteint.
- Pour reprendre le massage, appuyez sur la touche "on/off". Le massage ou le programme de massage commencent depuis le début.
- Pour ramener les têtes de massage à leur position d'origine, appuyez sur la touche "on/off", attendez quelques instants, puis appuyez de nouveau. Les têtes de massage s'arrêtent en position rentrée, ce qui vous permettra de vous asseoir plus confortablement.

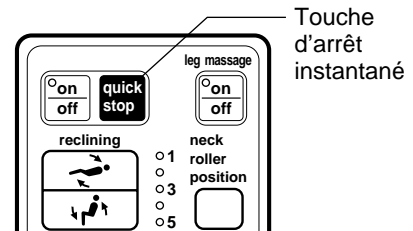

### Minuterie automatique du fauteuil de massage

- Pour éviter tout massage excessif, il y a une minuterie incorporée qui, au bout de 15 minutes de massage environ, ramène automatiquement les têtes de massage à leur position d'origine et qui arrête le massage.
- Si vous appuyez sur la touche "on/off" pendant que les têtes de massage sont en train de revenir à leur position d'origine, la minuterie se règle pour une nouvelle durée de 15 minutes (environ).
- Si vous appuyez sur la touche de massage programmé, le fauteuil s'arrêtera à la fin du programme.

## MASSAGE DES JAMBES

1. Appuyez sur la touche "on/off" de massage des jambes pour mettre en route le massage des jambes.
  - Vérifiez que le témoin de fonctionnement de la touche "on/off" du massage des jambes s'allume.
2. Pour arrêter le massage des jambes, appuyez à nouveau sur la touche "on/off" de massage des jambes.

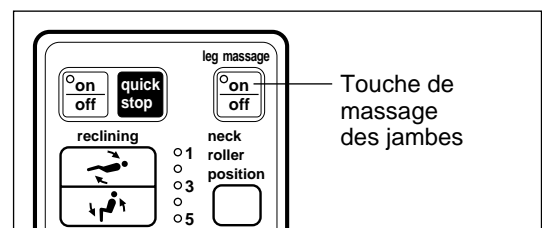

### Minuterie automatique du massage des jambes

- Pour éviter tout massage excessif des jambes, il y a une minuterie incorporée qui arrête automatiquement le massage des jambes au bout de 30 minutes de massage.

# MASSAGE PROGRAMMÉ

Commencez par lire et vous familiariser avec les consignes de sécurité et les précautions d'utilisation.

- Appuyez sur la touche "on/off".
- Utilisez la touche de réglage des têtes de massage (position du rouleau de la nuque) pour alterner entre le réglage le plus élevé (taille la plus grande) ("1") et le réglage le plus faible (taille la plus petite) ("5"), pour régler le fauteuil sur la position adéquate pour votre nuque.

Les têtes de massage (rouleaux) doivent alors se positionner en haut des épaules avant le début du massage.

- Le rôle de cette touche est de limiter la hauteur à laquelle vont les têtes de massage vers le cou et la tête. Nous recommandons à toute personne d'au moins 1,82 mètre (6 feet) d'utiliser le réglage "1", et à toute personne d'une taille égale ou inférieure à 1,52 mètre (5 feet) d'utiliser le réglage "5".
- Une fois que le réglage est effectué, vous pouvez choisir le massage qui vous convient.
- Vous pouvez régler la position des têtes de massage à tout moment pendant le massage.

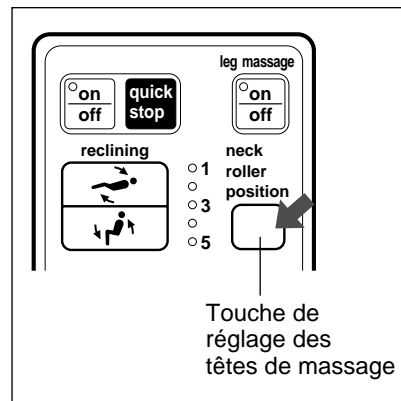

- Appuyez sur la touche de zone de massage programmée correspondant à la partie du corps que vous voulez masser. (Pour les détails sur les zones de massage programmées, voyez page 33.)

- Vérifiez que le témoin de massage programmé est allumé.

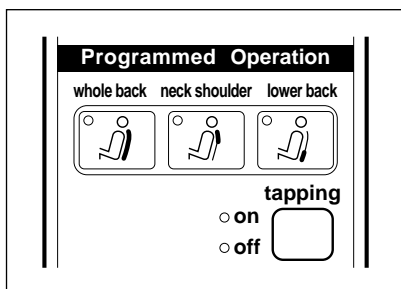

- "Whole back": Masse le dos tout entier. Voyez la zone de massage page 33.
- "Neck shoulder": Masse essentiellement la nuque et les épaules. Voyez la zone de massage page 33.
- "Lower back": Masse essentiellement le bas du dos. Voyez la zone de massage page 33.

- Si vous n'appuyez sur aucune touche, le massage programmé du dos entier commence environ 40 secondes après la mise sous tension du fauteuil de massage.
- Le massage s'effectue pendant une durée d'environ 15 minutes dès que vous avez appuyé sur la touche.
- Si vous changez de massage programmé, appuyez sur la touche souhaitée.
- Vous pouvez ainsi changer de programme à tout moment au cours du massage, sans danger.
- Vos nouvelles instructions annulent simplement les précédentes.

## POUR UN MASSAGE SANS TAPOTEMENT

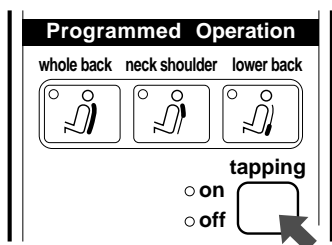

- tapping**
- on
- off

- Appuyez sur la touche "tapping" au milieu du massage programmé si vous sentez que vous n'avez pas besoin de tapotement. (Le tapotement se transforme en pétrissage.)
- Appuyez à nouveau sur la touche "tapping" pour reprendre le tapotement.

# MASSAGE MANUEL

Commencez par lire et vous familiariser avec les consignes de sécurité et les précautions d'utilisation.

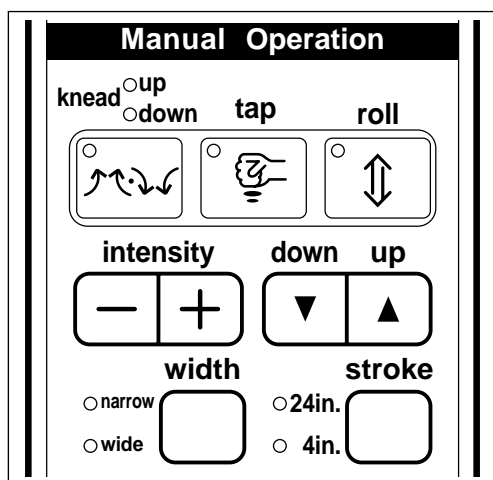

Appuyez sur la touche correspondant au massage souhaité.

- Le massage en cours est indiqué par son témoin.
- Vous pouvez combiner plusieurs types de massage.

- Massage par pétrissage (ascendant/descendant)
- Massage par tapotement
- Massage par va-et-vient

## REMARQUE:

- Ne massez pas la même partie du corps pendant plus de 5 minutes.
- Ne massez pas les muscles du dos pendant plus de 15 minutes environ. Un massage prolongé d'une même zone peut s'avérer douloureux.

## Massage par pétrissage (ascendant et descendant)

1. Appuyez sur la touche "knead" . Chaque fois que vous appuyez sur la touche, la direction du pétrissage change.
2. Pour remonter les têtes de massage, appuyez sur la touche "up" ▲. Pour les abaisser, appuyez sur la touche "down" ▼.
3. Pour régler l'intensité du massage, appuyez sur les touches "intensity" .

## Massage par tapotement



1. Appuyez sur la touche "tap" . Les têtes de massage passent à l'écartement le plus faible et le massage par tapotement commence.
2. Appuyez sur la touche de réglage "width" pour sélectionner l'écartement des têtes (étroit ou large).
3. Pour remonter les têtes de massage, appuyez sur la touche "up" ▲. Pour les abaisser, appuyez sur la touche "down" ▼.
4. Pour régler l'intensité du massage, appuyez sur les touches "intensity" .

## Massage par va-et-vient

1. Appuyez sur la touche "roll" . Les têtes de massage passent à l'écartement le plus faible et le massage par va-et-vient commence.
2. Appuyez sur la touche de réglage "width" pour sélectionner l'écartement des têtes (étroit ou large).
3. Pour remonter les têtes de massage, appuyez sur la touche "up" ▲. Pour les abaisser, appuyez sur la touche "down" ▼.
  - Toutes les fonctions qui comprennent un va-et-vient sont disponibles pour le dos entier ou pour une partie limitée du dos, sur pression de la touche de réglage "stroke".
4. Pour régler l'intensité du massage, appuyez sur les touches "intensity" .

# MASSAGE MANUEL



## Massage pas pétrissage et va-et-vient

- Appuyez sur la touche "knead"  et sur la touche "roll" .
- Les têtes de massage commencent le massage par pétrissage et va-et-vient.
- Pour remonter les têtes de massage, appuyez sur la touche "up" ▲. Pour les abaisser, appuyez sur la touche "down" ▼.
  - Toutes les fonctions qui comprennent un va-et-vient sont disponibles pour le dos entier ou pour une partie limitée du dos, sur pression de la touche de réglage "stroke".
- Pour régler l'intensité du massage, appuyez sur les touches "intensity" .

### REMARQUE:

Si vous utilisez un massage à deux fonctions en mode manuel, vous pourrez annuler l'une des fonctions en appuyant sur la touche de cette fonction. Ainsi, vous pouvez passer du massage par pétrissage et va-et-vient au massage par pétrissage seulement en appuyant sur la touche de massage par va-et-vient, et au massage par va-et-vient seulement simplement en appuyant sur la touche de massage par pétrissage.







## Massage pas tapotement et va-et-vient

- Appuyez sur la touche "tap"  et sur la touche "roll" .
- Les têtes de massage passent à l'écartement le plus faible et le massage par tapotement et va-et-vient commence.
- Appuyez sur la touche de réglage "width" pour sélectionner l'écartement des têtes (étroit ou large).
- Pour remonter les têtes de massage, appuyez sur la touche "up" ▲. Pour les abaisser, appuyez sur la touche "down" ▼.
  - Toutes les fonctions qui comprennent un va-et-vient sont disponibles pour le dos entier ou pour une partie limitée du dos, sur pression de la touche de réglage "stroke".
- Pour régler l'intensité du massage, appuyez sur les touches "intensity" .

### REMARQUE:

Si vous utilisez un massage à deux fonctions en mode manuel, vous pourrez supprimer l'une des fonctions en appuyant sur la touche de cette fonction. Ainsi, vous pouvez passer du massage par tapotement et va-et-vient au massage par tapotement seulement en appuyant sur la touche de massage par va-et-vient, et au massage par va-et-vient seulement simplement en appuyant sur la touche de massage par tapotement.

### Réglages du massage manuel

| Réglage<br>Mode manuel  | Réglage haut/bas                          | Réglage de l'intensité                  | Réglage de l'écartement                                    | Réglage de la course                                       |
|---|---|---|--|--|
|    | <input type="radio"/> 600 mm<br>(23 5/8") | <input type="radio"/> 45 mm<br>(1 3/4") | ×  | ×  |
|    | <input type="radio"/> 600 mm<br>(23 5/8") | <input type="radio"/> 45 mm<br>(1 3/4") | <input type="radio"/> 85 ou 110 mm<br>(3 5/16" ou 4 5/16") | ×  |
|    | <input type="radio"/> 600 mm<br>(23 5/8") | <input type="radio"/> 15 mm<br>(5/8")   | <input type="radio"/> 85 ou 110 mm<br>(3 5/16" ou 4 5/16") | <input type="radio"/> 120 ou 600 mm<br>(4 3/4" ou 23 5/8") |
|   | <input type="radio"/> 600 mm<br>(23 5/8") | <input type="radio"/> 15 mm<br>(5/8")   | ×  | <input type="radio"/> 120 ou 600 mm<br>(4 3/4" ou 23 5/8") |
|   | <input type="radio"/> 600 mm<br>(23 5/8") | <input type="radio"/> 15 mm<br>(5/8")   | <input type="radio"/> 85 ou 110 mm<br>(3 5/16" ou 4 5/16") | <input type="radio"/> 120 ou 600 mm<br>(4 3/4" ou 23 5/8") |

○: Possible, ×: Impossible

## Réglage haut/bas des têtes de massage

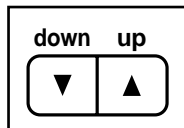

Utilisez la touche de réglage haut ou bas pour régler la direction (vers le haut ou vers le bas) des têtes de massage.

Pour faire remonter les têtes de massage, appuyez sur la touche "up" ▲, et pour les faire descendre, appuyez sur la touche "down" ▼. Les têtes de massage se déplacent tant que vous maintenez la pression sur la touche.

## Réglage de l'écartement des têtes de massage (Voir page 34.)

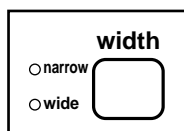

Utilisez la touche de réglage de l'écartement (narrow/ wide) pour sélectionner l'écartement entre les têtes de massage (possible uniquement pour un massage par tapotement, un massage par va-et-vient et un massage par tapotement et va-et-vient).

Appuyez sur la touche "width" pour changer l'écartement.

## Réglage de la course du massage

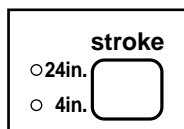

Utilisez la touche de réglage de la course pour sélectionner la plage de concentration du massage actuel (possible uniquement pour un massage par va-et-vient, un massage par pétrissage, et un massage par tapotement et va-et-vient).

Appuyez sur la touche "stroke" pour changer la course.

### REMARQUE:

- Alternez entre un massage local et un massage complet:
  - 24in.: Environ 600 mm (23-5/8 pouces)
  - 4in.: Environ 120 mm (4-3/4 pouces)
- Si vous sélectionnez "4in.", vous pourrez régler la hauteur des têtes de massage à l'aide des touches de réglage haut/bas.

## Réglage de l'intensité du massage

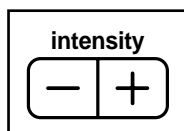

Utilisez la touche de réglage de l'intensité pour sélectionner l'intensité du massage pendant un massage manuel par pétrissage (haut/bas), un massage par tapotement, un massage par va-et-vient, un massage par pétrissage et va-et-vient, et un massage par tapotement et va-et-vient.

Maintenez la pression sur la touche de réglage de l'intensité pour sélectionner l'intensité du massage.

### REMARQUE:

- Lorsque vous réglez l'intensité du massage, il est possible que la position des têtes de massage change.
- Les têtes de massage s'arrêtent automatiquement quand elles ont atteint la position d'intensité maximum ou minimum. Quand vous relâchez la touche, le massage reprend.

## COUSSIN DU DOSSIER ET APPUIE-TETE

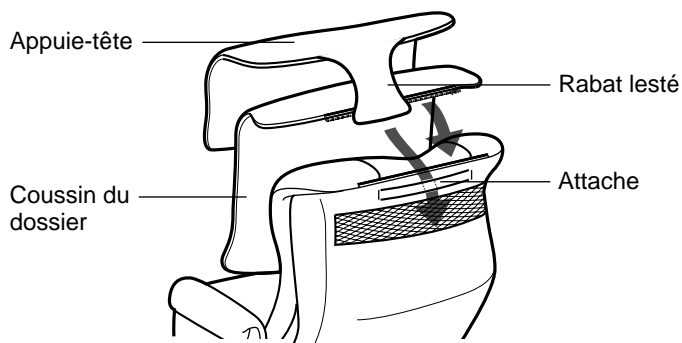

- Fixez le coussin du dossier sur le fauteuil, puis glissez l'appui-tête et insérez le rabat lesté dans l'attache fixée à l'arrière du fauteuil.
- Si vous préférez un massage plus fort, retirez le coussin du dossier.
- Lorsque vous utilisez ce fauteuil pour un massage, retirez l'appui-tête ou rabattez-le par dessus le dossier du fauteuil avant de commencer.

### REMARQUE:

- Ce fauteuil est capable d'effectuer un massage "shiatsu" vigoureux. Les va-et-vient et les tapotements sont très forts, et ce massage ne pourra donc pas convenir aux personnes qui n'ont jamais essayé le shiatsu. C'est pourquoi une garniture d'insertion en mousse pour le coussin est fournie avec le fauteuil pour adoucir l'effet du massage.
- Vous pouvez retirer la garniture d'insertion du coussin pour un shiatsu intégral, mais faites attention car l'intensité du massage sera alors très forte. La première fois que vous essayez ce type de massage, asseyez-vous en vous détendant et ne prolongez pas l'expérience au-delà de deux minutes. Vous serez alors en mesure de décider si vous préférez un massage avec ou sans garniture.

## GARNITURE D'INSERTION DU COUSSIN

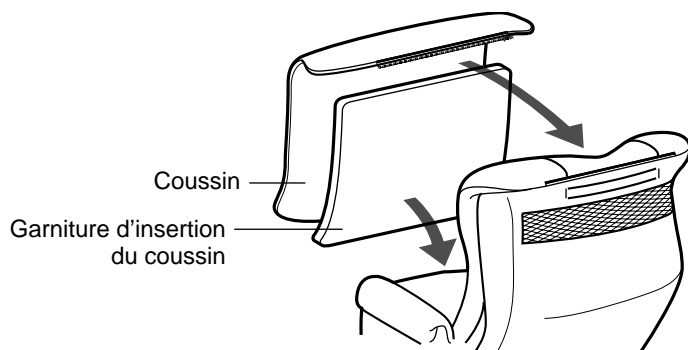

- Cette garniture s'insère sous le coussin du dossier, au niveau de la taille, et elle vise à soutenir le dos et la taille, en même temps qu'elle assure le confort d'ensemble du fauteuil.
- Retirez-la si vous n'en avez pas besoin pendant le massage.



# DETAILS D'UN MASSAGE PROGRAMME

## Dos entier

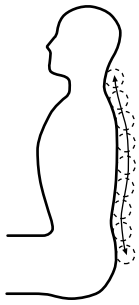

Massage complet:  
la nuque, les épaules,  
le dos et le bas du dos

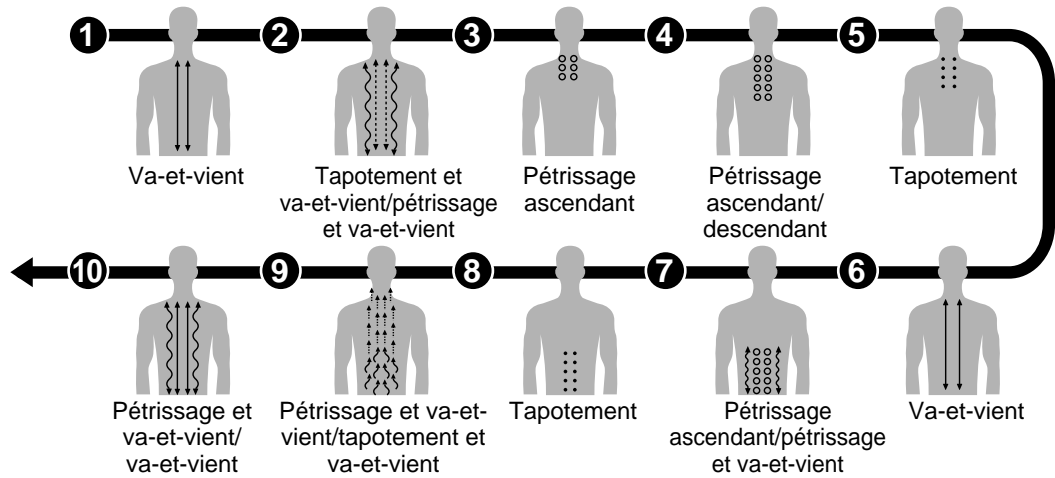

## Nuque et épaules

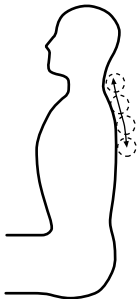

Massage concentré  
sur la nuque et les  
épaules

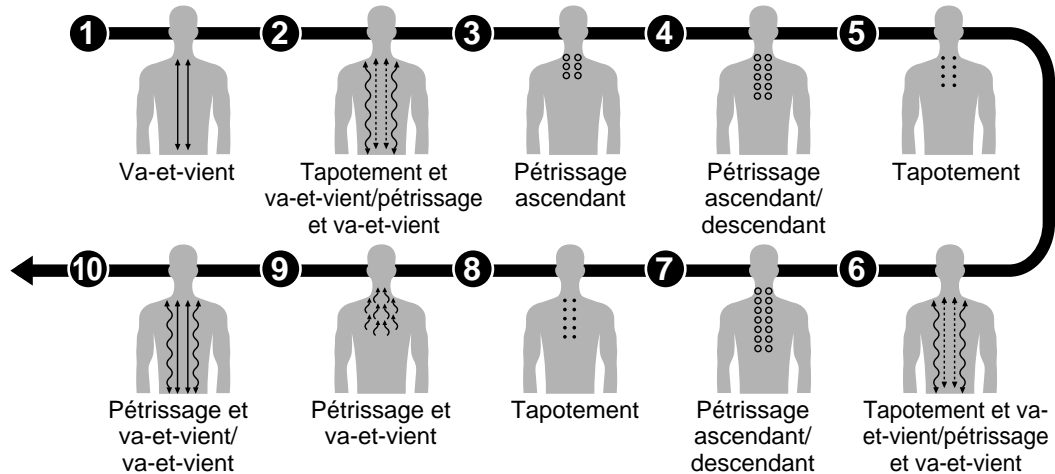

## Bas du dos

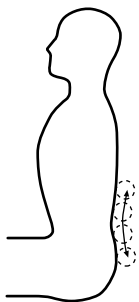

Massage concentré  
sur le bas du dos

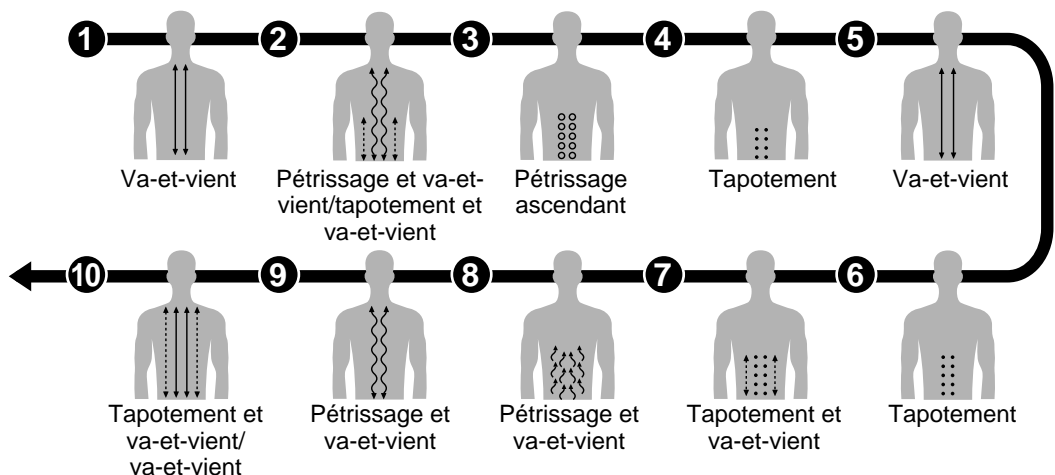

\* Les illustrations ci-dessus ont été abrégées afin de faciliter la compréhension de l'action des différents massages.

## PLAGE D'EVOLUTION DES TETES DE MASSAGE

- Vous pouvez régler le mouvement vertical des têtes de massage pour différentes parties du corps, ce qui vous donne un massage très localisé là où vous le souhaitez, de la nuque au bas du dos, et ce pour tous les types de massage.

### Massage par pétrissage (ascendant/descendant), massage par pétrissage et va-et-vient, et massage par pétrissage localisé

Ampleur du mouvement des têtes de massage: 75 mm (2-15/16 po.) (il n'est pas possible de régler l'écartement).

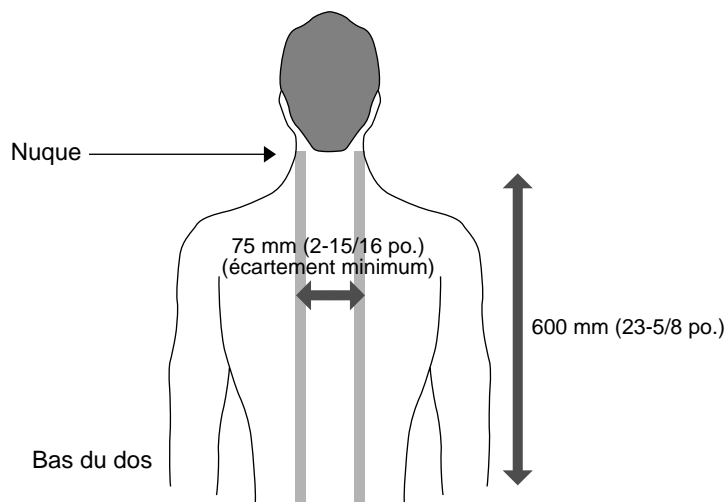

### Massage par tapotement, par va-et-vient, par va-et-vient localisé, par tapotement, et par tapotement localisé

Ampleur du mouvement des têtes de massage: 85 mm ou 110 mm (3-5/16 po. ou 4-5/16 po.)

L'écartement (la distance) des têtes de massage se règle sur deux plages.

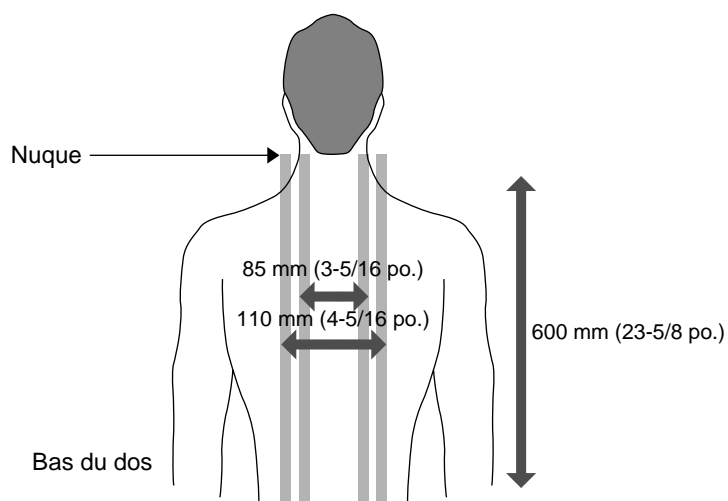

# GUIDE DE DEPANNAGE

Avant de faire appel à un service de dépannage, consultez le tableau ci-dessous et voyez si vous trouvez la cause possible du problème. Il suffit parfois d'une simple vérification ou d'un réglage mineur pour résoudre le problème et retrouver un fonctionnement normal. En cas de doute sur certains des éléments à vérifier, ou si les solutions proposées ne résolvent pas le problème, appelez-nous au 1-800-338-0552 pour connaître le revendeur le plus proche de chez vous.

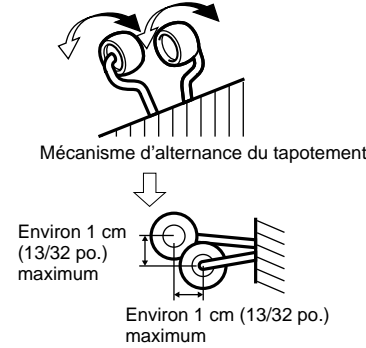
| Problème  | Cause(s) probable(s)  | Solution suggérée  |
|---|---|--|
| Le dispositif de massage ne se met pas en marche.   | Le câble d'alimentation n'est pas branché.  | Branchez le câble d'alimentation dans une prise secteur (120 V).   |
|   | L'interrupteur d'alimentation est sur la position "off" (arrêt).  | Mettez-le sur la position "on" (marche).   |
|   | Le levier de verrouillage du fonctionnement est sur la position "lock" (verrouillé).  | Mettez le levier de verrouillage du fonctionnement sur "open" (déverrouillé).  |
|   | Si le fauteuil rencontre une force de résistance pendant l'inclinaison, par exemple s'il heurte un obstacle, il peut s'arrêter à des fins de sécurité.  | Retirez les obstacles.<br>Si le témoin de fonctionnement du massage des jambes du boîtier de commande s'allume et que le fauteuil s'arrête, coupez l'interrupteur d'alimentation, puis remettez-le sous tension 10 secondes plus tard. Ensuite, appuyez sur la touche "on/off" du boîtier de commande pour redéclencher le massage.  |
|   | Si le fauteuil rencontre une force de résistance pendant l'inclinaison, les têtes de massage s'immobilisent à des fins de sécurité.   | Dégagez légèrement le dos des têtes de massage. Si tous les témoins de fonctionnement du boîtier de commande clignotent et que le fauteuil s'arrête, coupez l'interrupteur d'alimentation, puis remettez-le sous tension 10 secondes plus tard. Ensuite, appuyez sur la touche "on/off" du boîtier de commande pour redéclencher le massage.   |
| Impossible de changer le massage par pétrissage immédiatement en massage par va-et-vient. | Les têtes de massage doivent prendre la position la plus rapprochée pour un massage par va-et-vient.  | Attendez que les têtes de massage aient atteint la position adéquate.  |
| Les têtes de massage n'atteignent pas vos épaules.  | Vos épaules sont placées trop haut.   | Penchez-vous en avant et inclinez le fauteuil en arrière.  |
| Les têtes de massage semblent ne pas se trouver à la même hauteur.                        | Cela est dû au mécanisme d'alternance du tapotement. Il ne s'agit donc pas d'une anomalie.<br><br>A l'arrêt, la différence de hauteur est de 1 cm (13/32 po.) maximum. | Appuyez sur la touche "tap" en mode de fonctionnement manuel. Puis, appuyez sur la touche "quick stop" pour arrêter le tapotement. Passez la main sous le coussin du dossier et la garniture d'insertion du dossier pour voir si les têtes de massage se sont arrêtées dans une position alignée. Si ce n'est pas le cas, recommencez cette procédure jusqu'à ce que les têtes de massage soient alignées quand elles sont arrêtées. |

# CARACTÉRISTIQUES TECHNIQUES

|   |  |
|---|--|
| <b>Alimentation:</b>  | 120 V AC, 60 Hz  |
| <b>Consommation électrique:</b>                                     | 200 W  |
| <b>Fréquence pétrissages:</b>                                       | Environ 28 fois/minute   |
| <b>Fréquence tapotements:</b>                                       | Environ 500 fois/minute (pour chaque côté)   |
| <b>Fréquence va-et-vient:</b>                                       | Environ 1 cycle toutes les 37 secondes   |
| <b>Ampleur du massage:</b>  | Épaules/bas du dos: environ 75 mm (2-15/16 po.)  |
| <b>Ampleur du massage du dos par va-et-vient et par tapotement:</b> | Petit: environ 85 mm (3-5/16 po.)<br>Grand: environ 110 mm (4-5/16 po.)  |
| <b>Déplacement haut/bas des têtes de massage:</b>                   | Environ 600 mm (23-5/8 po.)  |
| <b>Massage localisé du dos:</b>                                     | Répétition automatique sur une zone d'environ 120 mm (4-3/4 po.)   |
| <b>Réglage de l'intensité:</b>                                      | Règle librement la saillie des têtes de massage dans l'ampleur d'environ 45 mm (1-3/4 po.)   |
| <b>Réglage de la position des épaules:</b>                          | 5 crans  |
| <b>Arrêt automatique:</b>   | Environ 15 minutes   |
| <b>Dimensions (L x H x P):</b>                                      | Non incliné et appuie-jambes rabattu: 1050 x 880 x 1030 mm<br>(41-11/32 x 34-41/64 x 40-35/64 po.)<br>Incliné et appuie-jambes déplié : 740 x 880 x 1730 mm (29-9/64 x 34-41/64 x 68-7/64 po.) |
| <b>Angle d'inclinaison:</b>   | Environ 123° – 160°  |
| <b>Poids:</b>   | 55 kg (121 lbs.)   |
| <b>Accessoires:</b>   | Coussin du dossier, appuie-tête  |
| <b>Poids maximum accepté:</b>                                       | 120 kg. (264 lbs.) Consultez les mises en garde à la page 22.  |

Gracias por su compra de la silla de masaje para el hogar modelo EP1015 de Panasonic. Para obtener un rendimiento y seguridad óptimos, lea cuidadosamente estas instrucciones.

## **INSTRUCCIONES DE SEGURIDAD IMPORTANTES**

Cuando se utiliza un aparato eléctrico deben tomarse siempre precauciones básicas, incluyendo las siguientes:

Lea todas las instrucciones antes de utilizar la silla de masaje.

### **PELIGRO** – Para reducir el riesgo de sufrir una descarga eléctrica:

Desenchufe siempre este aparato de la toma de corriente eléctrica inmediatamente después de utilizarlo y antes de limpiarlo.

### **ADVERTENCIA** – Para reducir el riesgo de quemaduras, incendios, descargas eléctricas o lesiones a las personas:

1. Un aparato nunca debe dejarse sin atender mientras está enchufado. Desenchúfelo de la toma de corriente cuando no lo utilice.
2. Cuando este aparato sea utilizado por personas inválidas o incapacitadas será necesario realizar una supervisión cuidadosa y continua.
3. Utilice este aparato sólo con el fin para el que ha sido diseñado y como se describe en este manual.
4. No se suba a la silla. Utilícela solamente mientras está sentado.
5. No utilice accesorios no recomendados por el fabricante.
6. Los niños no deberán utilizar este aparato. Mantenga a los niños alejados de la silla de masaje. Para evitar posibles daños vuelva a poner siempre la silla en posición vertical y pliegue cuidadosamente el apoyo para las piernas. Asegúrese de que no quede nada atrapado en el mecanismo de apoyo a las piernas.
7. Nunca utilice este aparato si el cable de alimentación o su clavija está estropeado, si no funciona bien o si ha sido estropeado. Llame a su centro de servicio autorizado más cercano para que se lo repare.
8. Mantenga los cables alejados de las superficies calientes.
9. Nunca deje caer ni inserte nunca un objeto en el interior del aparato.
10. No lo utilice en exteriores.
11. No lo utilice donde se empleen productos en aerosol ni donde se administre oxígeno.
12. Para desconectarlo, ponga todos los controles en la posición de apagado "off", y luego desconecte la clavija de la toma de corriente.
13. Conecte este aparato sólo a una toma de corriente conectada correctamente a tierra. Consulte las instrucciones de conexión a tierra.
14. Para evitar el peligro de las descargas eléctricas y las heridas en las personas, no intente abrir ni desarmar ninguna parte de esta silla de masaje. No inserte nunca sus manos donde haya partes en movimiento. No hay ninguna parte que deba ser reparada por el usuario.

## **GUARDE ESTAS INSTRUCCIONES DE SEGURIDAD**

# PRECAUCIONES DE SEGURIDAD

## ADVERTENCIA: Para evitar lesiones

1. Las mujeres embarazadas, las personas enfermas o que tengan dolores en la espalda, cuello, hombros o caderas, o las que padezcan cualquier otra condición, no deberán utilizar este aparato sin consultar antes a un médico. No lo utilice tampoco en ninguna parte que haya recibido tratamiento médico sin consultar antes a un médico.
2. No ponga nunca ninguna parte del cuerpo entre las cabezas de masaje. La acción de apriete de las cabezas de masaje puede causar lesiones. No ponga nunca tampoco ninguna parte de su cuerpo entre los apoyos para los brazos y el respaldo de la silla. No ponga las manos en la parte mecánica del apoyo para las piernas situado debajo del asiento.
3. No utilice la silla de masaje estando desnudo, póngase siempre ropas. Las ropas finas aumentan la eficacia del masaje, pero la exposición directa de la piel a la silla de masaje puede causar irritaciones en la piel.
4. No utilice el aparato para dar masajes en la cabeza, el abdomen, los codos y las rodillas.
5. No estire los músculos de la espalda durante más de 15 minutos aproximadamente cada vez.  
Para evitar estirar excesivamente los músculos y las molestias que esto causa al utilizar por primera vez la silla, no la utilice durante más de 5 minutos. Podrá aumentar poco a poco la duración y la intensidad del masaje según se va adaptando a la silla. No dé masajes a ninguna parte del cuerpo durante más de 5 minutos cada vez. El masaje excesivo puede sobreestimular los músculos y los nervios y causar un efecto adverso.  
Para evitar el exceso de masaje, no utilice la silla de masaje durante más de 15 minutos en total por cada sesión. Después de pasar unos 15 minutos, las cabezas de masaje volverán a la posición de "reposo" y se pararán.
6. Si empieza a sentirse mareado mientras utiliza la silla de masaje, o si el masaje resulta doloroso, deje de utilizar la silla inmediatamente.  
Mientras utiliza la silla de masaje, si la presión parece ser excesiva, el movimiento de las cabezas de masaje podrá detenerse pulsando el botón de parada rápida "quick stop".
7. Cuando el respaldo de la silla esté reclinado, no se siente en él ni se siente con sus piernas apoyadas en el apoyo para la cabeza.  
No se siente en el apoyo para las piernas. La silla podría caerse.
8. No deje que los niños o animales domésticos jueguen en la silla ni a su alrededor, especialmente mientras ésta está funcionando.
9. No retire el cojín del respaldo sin antes leer las instrucciones de la página 49.

# PRECAUCIONES PARA LA OPERACIÓN

## PRECAUCIÓN: Para evitar estropear la silla

1. El peso máximo del usuario deberá ser de 264 lbs. (120 kg). Si se excede el peso máximo, el mecanismo de masaje y/u otros componentes de la silla podrán sufrir daños permanentes. Este tipo de daños no está cubierto por la garantía.
2. No se siente encima del controlador y no lo deje caer. No tire del cable del controlador ni del cable de alimentación. Tenga cuidado para no atrapar el cable del controlador entre los apoyos para los brazos y el respaldo de la silla.
3. No trate mal la silla como, por ejemplo, forzando la palanca de reclinación, dando vuelta a la silla y apoyándola en su costado, dándola vuelta o poniéndose de pie encima de ella.
4. No trate mal la cubierta.
  - Mantenga los objetos afilados o puntiagudos alejados de la cubierta de la silla. Tenga cuidado para no dejar caer ceniza ni fósforos encendidos en la silla.
  - La exposición a la luz solar directa puede ser la causa de que la cubierta pierda o cambie su color.
5. Si la silla de masaje funciona mal, desconecte inmediatamente su alimentación y póngase en contacto con un centro de servicio autorizado para que la verifique.
6. No intente reparar la silla de masaje usted mismo.
7. No manipule repetidamente ningún interruptor con breves intervalos de tiempo. Esto puede ser la causa de que falle el interruptor.
8. La silla de masaje puede que produzca algunos ruidos al funcionar. Esto se debe a su estructura. No es ninguna condición anormal.
9. Asegúrese de que no haya ningún obstáculo detrás de la silla cuando la recline. La silla puede inclinarse con un ángulo máximo de 160°. Si el respaldo golpea contra una pared o columna, puede que éste funcione mal. Asegúrese de disponer de un espacio amplio detrás de la silla. Recline lentamente la silla para poder ver rápidamente si hay algún obstáculo.
10. Cuando se aplique una presión excesiva a las cabezas de masaje, éstas pueden dejar de moverse por motivos de seguridad. Cuando mueva las cabezas hacia arriba desde donde están bajadas, el peso del cuerpo podrá parar el movimiento de las cabezas. En tal caso, levante el cuerpo ligeramente y deje que las cabezas se muevan hacia arriba.
11. Después de cada masaje, deslice el interruptor de la alimentación situado en la parte trasera de la silla hacia la posición "off" y gire su interruptor de bloqueo hacia la posición "lock".

## CUIDADOS DE LA SILLA DE MASAJE

- Desenchufe siempre la silla antes de limpiarla.
- Si se ensucia la cubierta, humedézcala con jabón líquido y cepille su superficie. Luego pase un paño humedecido en agua. Deje que la cubierta se seque naturalmente. Si se ensucian las partes de plástico, emplee agua templada y jabón líquido en un paño para limpiar la superficie.
- No utilice diluyente, bencina ni otros productos de limpieza tipo disolvente. Los productos químicos pueden estropear el color o los materiales.

# INSTRUCCIONES PARA LA CONEXIÓN A TIERRA

- Este producto debe ser conectado a tierra. Si funciona mal, la conexión a tierra proporcionará un camino de mínima resistencia a la corriente eléctrica para reducir el riesgo de sufrir una descarga eléctrica.
- Este producto está equipado con un cable que dispone de un conductor de conexión a tierra y de una clavija de conexión a tierra. La clavija deberá enchufarse en una toma de corriente apropiada que disponga de una puesta a tierra según los códigos y los reglamentos locales.

## PELIGRO

- Una conexión mal hecha del conductor de tierra puede resultar en un riesgo de descarga eléctrica. Consulte con un electricista cualificado si tiene alguna duda acerca de si el producto está conectado correctamente a tierra o no. No modifique la clavija suministrada con el producto aunque ésta no pueda introducirse en la toma de corriente. Pida a un electricista cualificado que le instale una toma de corriente apropiada.
- Este producto ha sido diseñado para funcionar con una corriente nominal de 120 voltios, y tiene una clavija de conexión a tierra como la ilustrada en la figura A. Asegúrese de conectar el producto a una toma de corriente cuya configuración sea la misma que la de la clavija. Con este producto no deberá utilizarse ningún adaptador.

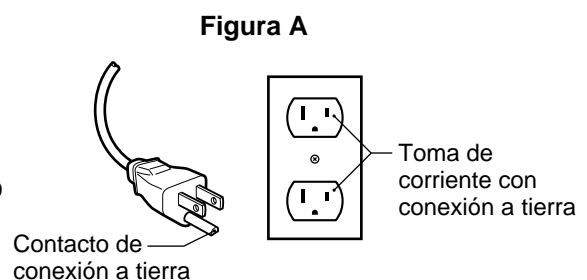

# CÓMO MOVER LA SILLA

## PRECAUCIÓN

No mueva la silla estando alguien sentado en ella.

Si no sigue este consejo, la silla podrá volcar y causar heridas a las personas.

### Utilice la rueda para mover la silla.

- No intente mover la silla levantándola desde la parte delantera (ilustración derecha). La forma correcta de mover la silla consiste en poner su pie en la rueda y empujar hacia abajo desde detrás de la silla (ilustración izquierda).
- La silla puede moverse más fácilmente si las cabezas de masaje se ponen en las posiciones de apoyo y se reclina el respaldo de la silla.
- Al mover la silla se pueden marcar fácilmente las superficies de los suelos. Por lo tanto, ponga una estera o paño sobre el suelo y mueva la silla lentamente.
- Antes de empujar la silla hacia abajo, prepárese usted mismo para sujetar su peso y tenga mucho cuidado al moverla.





# IDENTIFICACIÓN DE PARTES

## SILLA DE MASAJE

### Cojín de respaldo

- Se coloca en la silla con una cremallera.
- Quítelo para recibir un masaje más fuerte.

### Palanca del apoyo para las piernas

- Para extender o bajar el apoyo para las piernas.

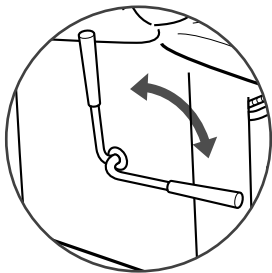

### Apoyo para la cabeza

- Se pliega sobre el cojín de respaldo.

### Cabezas de masaje

(Debajo del cojín de la silla)

### Bolsillo para guardar el controlador

El controlador se puede guardar en el bolsillo del controlador (lado izquierdo).

### Apoyo para el brazo

### Apoyo para las piernas

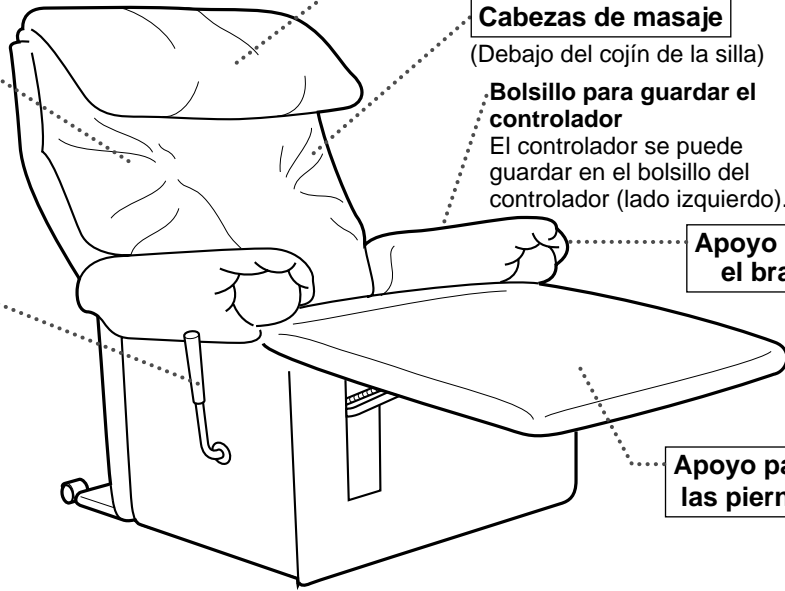

## CONTROLADOR

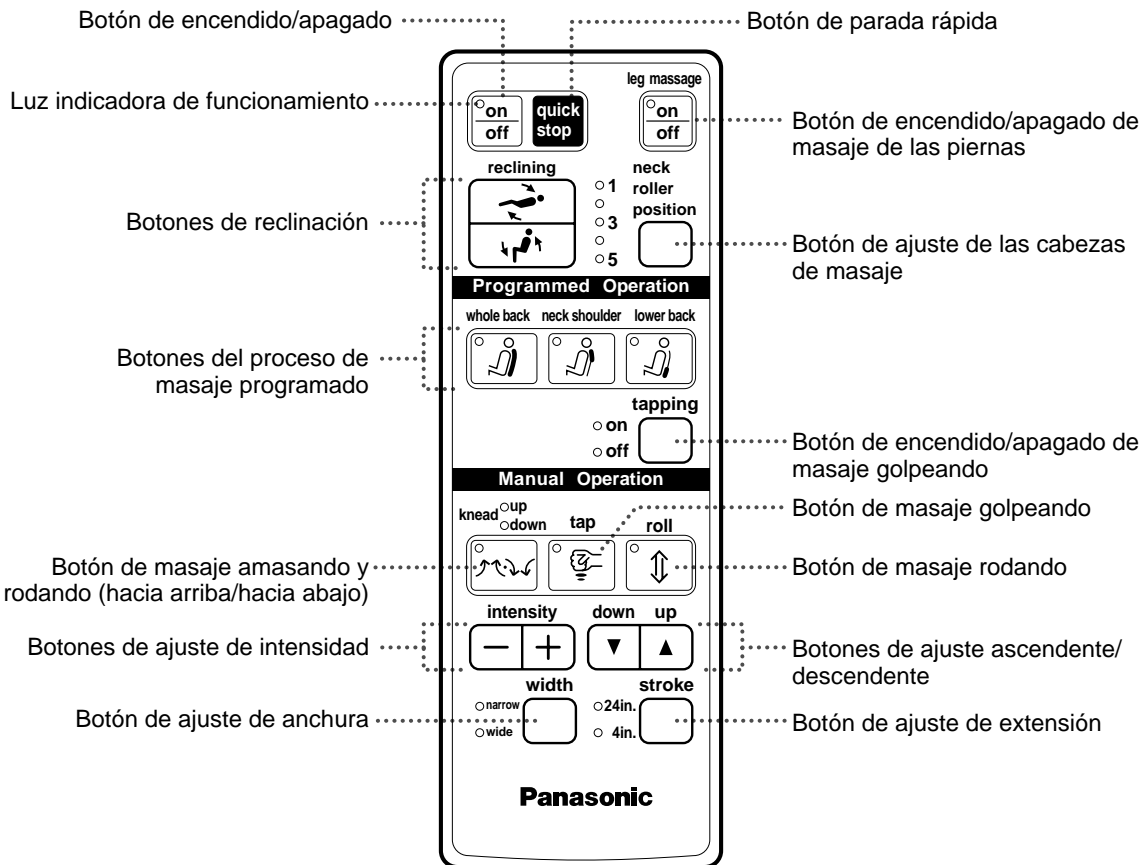

# ANTES DE UTILIZAR LA SILLA DE MASAJE

## LUGAR DE UTILIZACIÓN

- No utilice la silla de masaje donde quede expuesta a la luz solar directa durante largos periodos de tiempo. La sobreexposición a la luz intensa puede decolorar o endurecer la cubierta.
- No utilice la silla de masaje en lugares calientes o húmedos ni en lugares donde pueda mojarla la lluvia, el agua salpicada, el goteo de agua, etc. El agua y el calor pueden causar decoloración y moho.

### NOTA:

Coloque la silla a un mínimo de 16" (40 cm) de cualquier pared u otro obstáculo para asegurar un espacio de inclinación adecuado.

## CONEXIÓN DE LA ALIMENTACIÓN

Lea y familiarícese primero con las precauciones de seguridad.

1. Enchufe el cable de alimentación en la entrada situada en la parte trasera de la silla.
2. Enchufe el cable de alimentación en una toma de CA.

### NOTA:

Tenga cuidado de no pellizcar el cable de debajo de los marcos de las patas o de cualquier otro objeto.

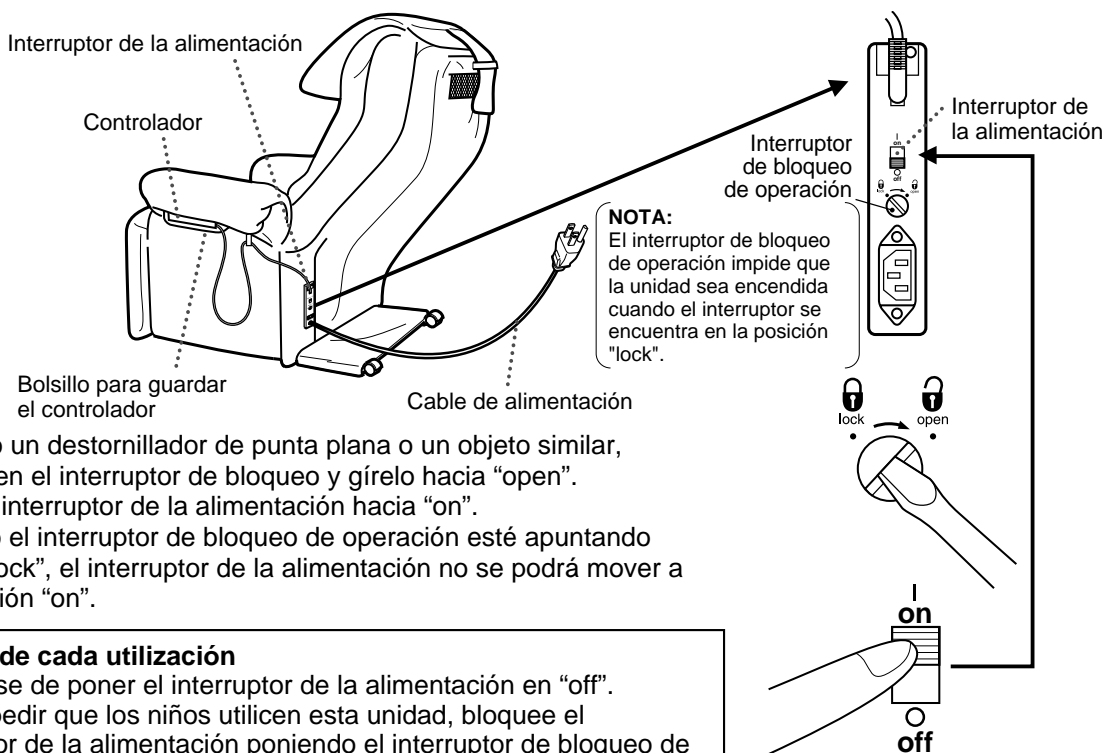

3. Utilizando un destornillador de punta plana o un objeto similar, insértelo en el interruptor de bloqueo y gírelo hacia "open".
4. Mueva el interruptor de la alimentación hacia "on".
  - Cuando el interruptor de bloqueo de operación esté apuntando hacia "lock", el interruptor de la alimentación no se podrá mover a la posición "on".

### Después de cada utilización

- Asegúrese de poner el interruptor de la alimentación en "off".
- Para impedir que los niños utilicen esta unidad, bloquee el interruptor de la alimentación poniendo el interruptor de bloqueo de operación en la posición "lock".
- Para mayor seguridad, desenchufe el cable de alimentación de la toma de corriente después de cada utilización.

## ANTES DE SENTARSE

El usuario no deberá pesar más de 264 lbs. (120 kg).

Antes de sentarse, verifique primero con sus manos la posición de las cabezas de masaje.

- En la posición de reposo, las cabezas de masaje deberán estar separadas cerca de la parte superior del respaldo de la silla de masaje.
- Si las cabezas de masaje no están en su posición de reposo, no se siente en la silla de masaje. Pulse dos veces el botón "on/off" del controlador. Espere a que las cabezas de masaje alcancen la posición de reposo antes de sentarse. Después de asegurarse de que las cabezas de masaje estén en la posición de reposo, siéntese lentamente en el centro de la silla de masaje.

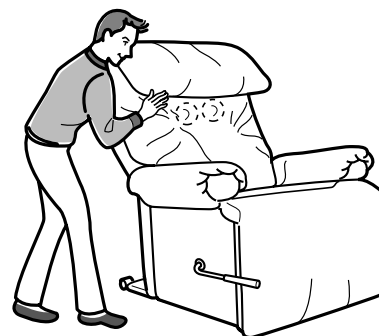

## RECLINACIÓN DE LA SILLA

Utilizando el botón de reclinación del controlador, el apoyo para las piernas podrá subirse o bajarse automáticamente junto con el movimiento del respaldo de la silla de masaje.

- Para evitar que vuelque la silla, no se siente ni se apoye en el respaldo mientras éste está reclinado.
- El ángulo del respaldo de la silla se puede cambiar para que el peso del cuerpo y las cabezas de masaje trabajen juntos para determinar la intensidad del masaje.
- Pruebe a cambiar el ángulo del respaldo de la silla para encontrar una posición de masaje confortable con una intensidad que sea la más apropiada para usted. Cuando más recline el respaldo, más intenso será el masaje. Agregar o retirar el cojín también aumentará la intensidad del masaje.

### NOTA:

Coloque la silla a un mínimo de 16" (40 cm) de cualquier pared u otro obstáculo para asegurar un espacio de reclinación adecuado.

### Para extender: Mantenga pulsado el botón



- Mientras el botón se mantiene pulsado, el apoyo para las piernas se extenderá y el respaldo se reclinará.
- Suelte el botón al alcanzar la posición deseada.

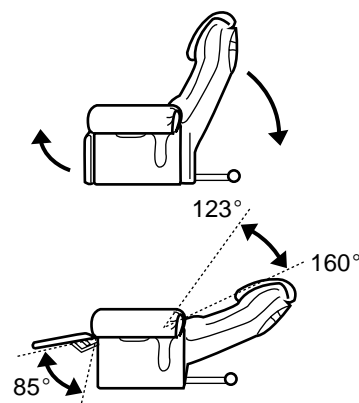
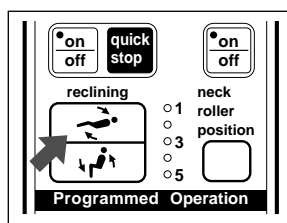

### Para bajar: Mantenga pulsado el botón



- El apoyo para las piernas volverá a su posición de reposo y el respaldo subirá.
- Para obtener el máximo beneficio del masaje, relaje su cuerpo y réclinese de una forma confortable.

### NOTA:

Después de utilizar la silla, asegúrese de volver a poner el apoyo para las piernas y el respaldo en sus posiciones de reposo (apoyo para las piernas bajado y respaldo subido).

## CÓMO EXTENDER MANUALMENTE EL APOYO PARA LAS PIERNAS

Utilizando la palanca del apoyo para las piernas situada al costado de la silla de masaje, el apoyo para las piernas puede subirse o bajarse independientemente del respaldo de la silla.

### Para extender: Tire de la palanca hacia atrás.

- Tire todo lo posible hacia atrás de la palanca (hasta que quede bloqueada).
- El apoyo para las piernas puede subirse a 90°.

### Para bajar: Empuje la palanca hacia delante.

- Cuando extienda o baje el apoyo para las piernas, levante sus piernas del apoyo para las piernas y utilice la palanca.
- El apoyo para las piernas no puede bajarse completamente si el respaldo de la silla de masaje no está completamente subido. (La misma condición se produce para la operación de la palanca.)
- El apoyo para las piernas quedará bloqueado cuando se suba utilizando la palanca del apoyo para las piernas. Por lo tanto, el apoyo para las piernas no podrá bajarse utilizando el botón de reclinación del controlador. Utilice siempre la palanca del apoyo para las piernas para bajarlo si ha sido subido mediante su palanca.

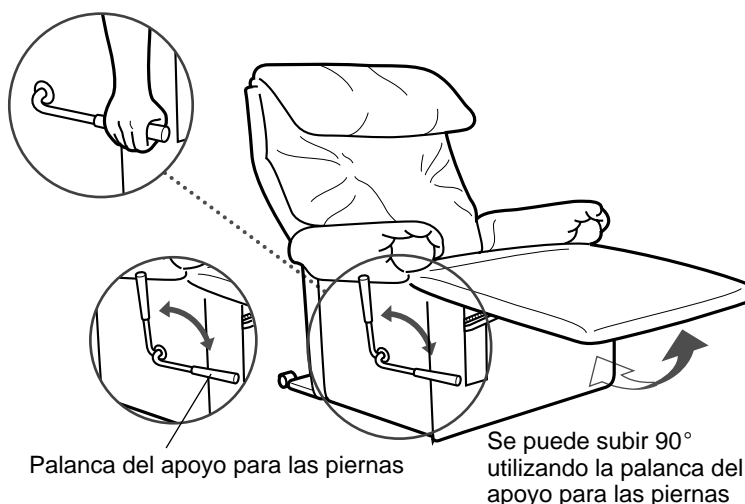

### NOTA:

- Cuando baje el apoyo para las piernas, mantenga a los niños y animales domésticos alejados de la silla de masaje para impedir heridas.
- Tenga en cuenta que durante la reclinación automatizada la palanca del apoyo para las piernas se moverá automáticamente.

# UTILIZACIÓN

## PARA INICIAR/DETENER LA ACCIÓN DE MASAJE

Antes de utilizar la silla de masaje, lea todas las instrucciones, incluyendo las advertencias y precauciones de seguridad y operación, y también la sección del masaje programado y manual.

1. Para utilizar la silla de masaje, pulse el botón "on/off".
  - Asegúrese de que la luz indicadora de operación esté encendida.
2. Para detener la silla de masaje durante la operación, pulse el botón "on/off".

Las cabezas de masaje subirán, se abrirán y se detendrán en su posición de reposo.

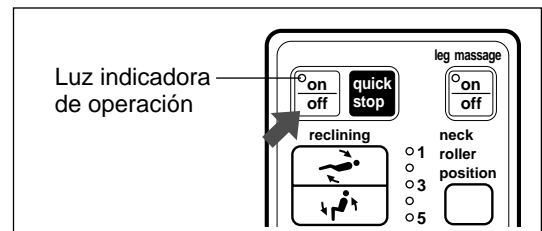

- Asegúrese de que la luz indicadora de operación esté apagada.
- Con las cabezas en sus posiciones de reposo, usted podrá sentarse cómodamente y empezar a utilizar su silla de masaje.
- Para iniciar el masaje, pulse el botón "on/off". La acción de masaje o el proceso de masaje programado empezarán desde el principio.
- Asegúrese de guardar el controlador en el bolsillo del apoyabrazos izquierdo cuando no lo utilice.

### Botón de parada rápida

Pulse el botón "quick stop" si desea parar inmediatamente el masaje. Las cabezas de masaje se detendrán donde están.

- Asegúrese de que la luz indicadora de operación esté apagada.
- Para reanudar el masaje, pulse el botón "on/off". La acción de masaje o el proceso de masaje programado empezarán desde el principio.
- Para volver a poner las cabezas de masaje en la posición de reposo, pulse el botón de encendido/apagado, espere y vuelva a pulsarlo. Las cabezas de masaje se detendrá en una posición de reposo retraída que resulta más confortable para sentarse.

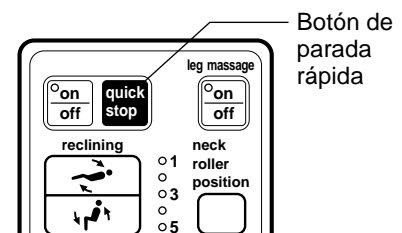

### Temporizador automático para silla de masaje

- Para impedir un masaje excesivo se ha incorporado un temporizador que, después de unos 15 minutos de operación, hará que las cabezas de masaje vuelvan automáticamente a su posición de reposo y se paren.
- Al activar el botón de encendido/apagado mientras las cabezas de masaje se mueven a su posición de reposo se repondrá el tiempo de masaje durante otros 15 minutos aproximadamente.
- Si se pulsa el botón de masaje programado, la unidad se detendrá después de finalizar el programa.

## OPERACIÓN DEL MASAJEADOR DE LAS PIERNAS

1. Pulse el botón "on/off" de masaje de las piernas para encender el masajeador de las piernas.
  - Asegúrese de que la luz indicadora de operación del botón de encendido/apagado de masaje de las piernas esté encendida.
2. Para apagar el masajeador de las piernas, vuelva a pulsar este botón de encendido/apagado de masaje de las piernas.

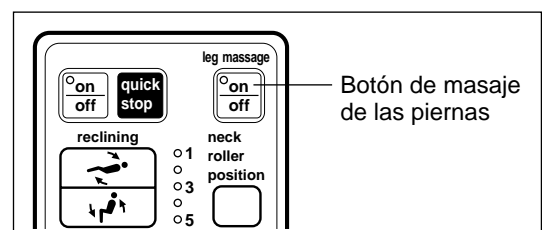

### Temporizador automático para el masajeador de piernas

- Para impedir la operación continua del masajeador de piernas hay un temporizador incorporado que apaga automáticamente el masajeador de piernas después de 30 minutos de operación.

# MASAJE PROGRAMADO

Lea y familiarícese primero con las precauciones de seguridad y operación.

1. Pulse el botón "on/off".
2. Utilice el botón de ajuste de las cabezas de masaje (neck roller position) para cambiar entre el ajuste más alto "1" y el ajuste más bajo "5", para que las cabezas de masaje se ajusten en la posición deseada para su cuello.

Las cabezas de masaje (rodillos) deberán descansar confortablemente sobre sus hombros antes de iniciar el masaje.

- Este botón sirve para limitar la altura de las cabezas de masaje en su cuello o cabeza. Nosotros recomendamos que una persona de 6 ft. (1,82 m) o más utilice el ajuste "1", mientras que otra de 5 ft. (1,52 m) o menos utilice el ajuste "5".
- Una vez hecho el ajuste, usted podrá seleccionar cualquier ajuste de masaje que desee.
- Podrá ajustar la posición de las cabezas de masaje en cualquier momento durante el masaje.

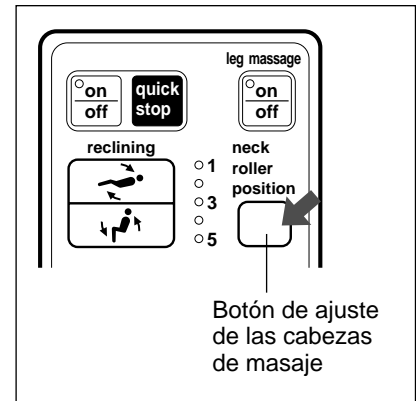

3. Pulse el botón del proceso de masaje programado deseado para la parte de su cuerpo donde quiera darse un masaje. (Consulte la página 50 para conocer detalles sobre los diferentes procesos de masaje.)

- Asegúrese de que la luz indicadora del proceso de masaje esté encendida.

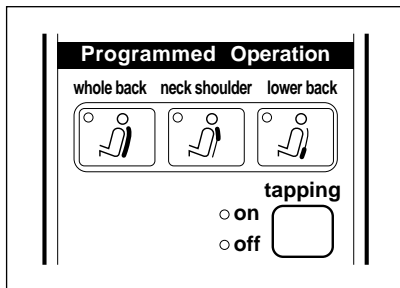

- Toda la espalda: Para dar un masaje en toda la espalda. Vea el proceso de masaje en la página 50.
- Cuello y hombros: Para dar un masaje principalmente en el cuello y en los hombros. Consulte la página 50.
- Parte inferior de la espalda: Para dar un masaje principalmente en la parte inferior de la espalda. Consulte la página 50.

- Si no pulsa ningún botón, el proceso de masaje de toda la espalda empezará automáticamente unos 40 segundos después de haber encendido la silla de masaje.
- El masaje durará aproximadamente unos 15 minutos después de pulsar el botón.
- Si desea cambiar el proceso de masaje, pulse el botón del proceso deseado.
- Puede cambiar el proceso de masaje en cualquier momento durante la operación sin causar ningún daño.
- Sus instrucciones nuevas cancelarán las instrucciones anteriores.

## PARA LAS PERSONAS QUE NO DESEEN EL MASAJE GOLPEANDO

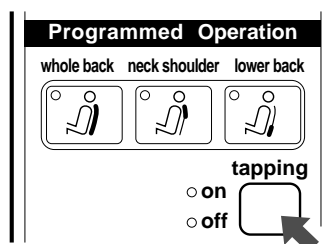

**tapping**  
○ on   
○ off

1. Pulse el botón "tapping" cuando no quiera el masaje golpeando en medio del proceso de masaje programado.  
(El masaje golpeando cambia al masaje amasando.)
2. Pulse de nuevo el botón "tapping" para reactivar el masaje golpeando.

# MASAJE MANUAL

Lea y familiarícese primero con las precauciones de seguridad y operación

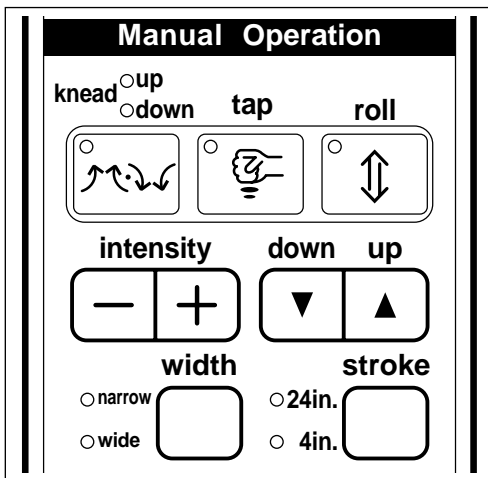

**Pulse el botón para elegir el masaje deseado.**

- El masaje actual se indica mediante las luces indicadoras de masaje.
- Se pueden combinar diferentes tipos de masaje.

Masaje amasando (hacia arriba/hacia abajo)

Masaje golpeando

Masaje rodando

**NOTA:**

- No dé un masaje a ningún punto de su cuerpo durante más de 5 minutos.
- No estire los músculos de la espalda durante más de 15 minutos aproximadamente cada vez. Un masaje continuo en la misma zona puede causar dolores.

## Masaje amasando (hacia arriba/hacia abajo)

1. Pulse el botón "knead" . Cada vez que usted pulsa este botón, la dirección del masaje amasando cambia entre masaje hacia arriba y masaje hacia abajo.
2. Para subir las cabezas de masaje, pulse el botón "up" ▲. Para bajarlas, pulse el botón "down" ▼.
3. Para ajustar la intensidad del masaje, pulse los botones "intensity" .

## Masaje golpeando



1. Pulse el botón "tap" .
- Las cabezas de masaje se mueven a la posición más estrecha y comienza el masaje golpeando.
2. Pulse el botón de ajuste "width" para seleccionar la anchura de las cabezas de masaje (estrecha o ancha).
3. Para subir las cabezas de masaje, pulse el botón "up" ▲. Para bajarlas, pulse el botón "down" ▼.
4. Para ajustar la intensidad del masaje, pulse los botones "intensity" .

## Masaje rodando

1. Pulse el botón "roll" .
- Las cabezas de masaje se mueven a la posición más estrecha y comienza el masaje rodando.
2. Pulse el botón de ajuste "width" para seleccionar la anchura de las cabezas de masaje (estrecha o ancha).
3. Para subir las cabezas de masaje, pulse el botón "up" ▲. Para bajarlas, pulse el botón "down" ▼.
  - Todas las funciones que incluyen el masaje rodando se encuentran disponibles para toda la espalda, o para una sección limitada de la espalda, pulsando el botón de ajuste "stroke".
4. Para ajustar la intensidad del masaje, pulse los botones "intensity" .

# MASAJE MANUAL



## Masaje amasando y rodando

1. Pulse el botón "knead"  y el botón "roll" .
- Las cabezas de masaje empiezan el masaje amasando y rodando.
2. Para subir las cabezas de masaje, pulse el botón "up" ▲. Para bajarlas, pulse el botón "down" ▼.
  - Todas las funciones que incluyen el masaje rodando se encuentran disponibles para toda la espalda, o para una sección limitada de la espalda, pulsando el botón de ajuste "stroke".
3. Para ajustar la intensidad del masaje, pulse los botones "intensity" .

### NOTA:

Cuando utilice un masaje de dos funciones en el modo manual, usted podrá eliminar una de las funciones pulsando el botón de control de esa función. Por lo tanto, se puede cambiar de masaje amasando y rodando a masaje amasando solamente pulsando el botón de masaje rodando, o a masaje rodando solamente pulsando el botón de masaje amasando.







## Masaje golpeando y rodando

1. Pulse el botón "tap"  y el botón "roll" .
- Las cabezas de masaje se mueven a la posición más estrecha y empieza el masaje golpeando y rodando.
2. Pulse el botón de ajuste "width" para seleccionar la anchura de las cabezas de masaje (estrecha o ancha).
3. Para subir las cabezas de masaje, pulse el botón "up" ▲. Para bajarlas, pulse el botón "down" ▼.
  - Todas las funciones que incluyen el masaje rodando se encuentran disponibles para toda la espalda, o para una sección limitada de la espalda, pulsando el botón de ajuste "stroke".
4. Para ajustar la intensidad del masaje, pulse los botones "intensity" .

### NOTA:

Cuando utilice un masaje de dos funciones en el modo manual, usted podrá eliminar una de las funciones pulsando el botón de control de esa función. Por lo tanto, se puede cambiar de masaje golpeando/rodando a masaje golpeando solamente pulsando el botón de masaje rodando, o a masaje rodando solamente pulsando el botón de masaje golpeando.

### Ajustabilidad para el masaje manual

| Ajustabilidad   | Ajuste ascendente/descendente          | Ajuste de intensidad                 | Ajuste de anchura                                     | Ajuste de extensión                                   |
|---|--|--------------------------------------|---|---|
|    | <input type="radio"/> 23 5/8" (600 mm) | <input type="radio"/> 1 3/4" (45 mm) | ×   | ×   |
|    | <input type="radio"/> 23 5/8" (600 mm) | <input type="radio"/> 1 3/4" (45 mm) | <input type="radio"/> 3 5/16" ó 4 5/16" (85 ó 110 mm) | ×   |
|    | <input type="radio"/> 23 5/8" (600 mm) | <input type="radio"/> 5/8" (15 mm)   | <input type="radio"/> 3 5/16" ó 4 5/16" (85 ó 110 mm) | <input type="radio"/> 4 3/4" ó 23 5/8" (120 ó 600 mm) |
|   | <input type="radio"/> 23 5/8" (600 mm) | <input type="radio"/> 5/8" (15 mm)   | ×   | <input type="radio"/> 4 3/4" ó 23 5/8" (120 ó 600 mm) |
|   | <input type="radio"/> 23 5/8" (600 mm) | <input type="radio"/> 5/8" (15 mm)   | <input type="radio"/> 3 5/16" ó 4 5/16" (85 ó 110 mm) | <input type="radio"/> 4 3/4" ó 23 5/8" (120 ó 600 mm) |

○: posible, ×: imposible

## Ajuste de subida y bajada de las cabezas de masaje

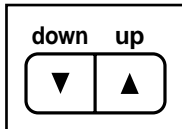

La utilización de los botones de ajuste de subida y bajada le permiten ajustar la dirección ascendente o descendente de las cabezas de masaje.

Para subir las cabezas de masaje, mantenga pulsado el botón "up" ▲. Para bajarlas, mantenga pulsado el botón "down" ▼. Deberá mantener pulsado el botón hasta alcanzar el punto deseado.

## Ajuste de anchura de las cabezas de masaje (Consulte las páginas 51.)

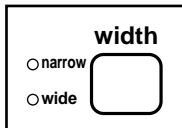

La utilización del botón de ajuste de anchura (ancho o estrecho) le permite seleccionar la anchura entre las cabezas de masaje (sólo disponible en los modos de masaje golpeando, rodando y golpeando y rodando).

Pulse el botón "width" para cambiar la anchura.

## Ajuste de la extensión de masaje

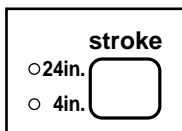

La utilización del botón de ajuste de extensión le permite seleccionar el área de concentración de las extensiones de masaje (disponible solamente en los modos de masaje rodando, amasando y rodando, y golpeando y rodando).

Pulse el botón "stroke" para cambiar la extensión.

### NOTA:

- Cambia entre zonal y completo:  
24in.: 23 5/8" (600 mm) aproximadamente  
4in.: 4 3/4" (120 mm) aproximadamente
- Cuando se selecciona "4in.", usted puede ajustar la altura de las cabezas de masaje en la posición deseada con los botones de ajuste ascendente/descendente.

## Ajuste de intensidad de masaje

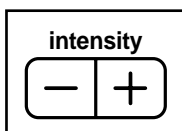

La utilización de los botones de ajuste de intensidad le permiten ajustar la intensidad del masaje durante la operación manual para los modos de masaje amasando (hacia arriba/hacia abajo), golpeando, rodando, amasando y rodando, y golpeando y rodando.

Mantenga pulsado el botón de ajuste de intensidad para elegir la intensidad de masaje deseada.

### NOTA:

- Cuando ajuste la intensidad del masaje, la posición de las cabezas de masaje podrá cambiar.
- Las cabezas de masaje se paran automáticamente cuando alcanzan las posiciones de máxima o mínima intensidad. Cuando suelte el botón, la operación se reanuda.



## COJÍN DEL RESPALDO Y APOYO PARA LA CABEZA

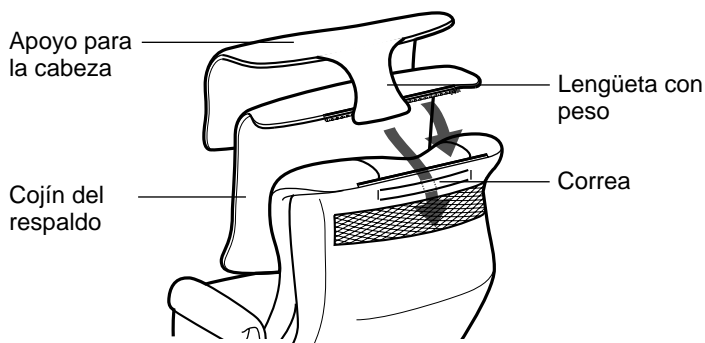

- Apriete el cojín del respaldo a la silla y al apoyo para la cabeza e inserte la lengüeta con peso a través de la correa colocada detrás de la silla.
- Si prefiere un masaje más intenso, retire el cojín del respaldo.
- Cuando se utilice la función de masaje, retire el apoyo para la cabeza o desplácelo hacia la parte trasera de la silla antes de empezar a dar el masaje.

### NOTA:

- Esta silla de masaje es capaz de proporcionar un vigoroso masaje "shiatsu". La acción de masaje rodando y golpeando es muy fuerte, y este tipo de masaje puede que sea demasiado fuerte para las personas que no han recibido previamente masajes shiatsu. Por esta razón se ha insertado un cojín de espuma que suaviza el efecto del masaje.
- El cojín de espuma puede retirarse para recibir un masaje shiatsu completo, pero tenga cuidado con la intensidad del masaje que usted reciba. La primera vez que lo intente, siéntese de una forma relajada y procure que el masaje no dure más de dos minutos. Después, usted podrá decidir si desea recibir el masaje con el cojín de espuma puesto o no.

## COJÍN DE ESPUMA

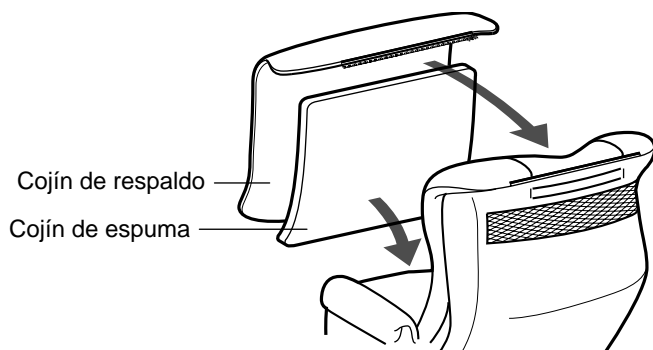

- El cojín de espuma se coloca debajo del cojín del respaldo, a la altura de la cintura, para que sirva de apoyo a la espalda y a la cintura, y también para el confort total de la silla.
- Retírelo si no lo desea durante el masaje.

# DETALLES DEL MASAJE PROGRAMADO

## Proceso en toda la espalda

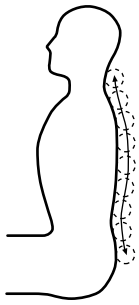

Masaje completo incluyendo el cuello, los hombros, estiramiento de la espalda y parte baja de la espalda

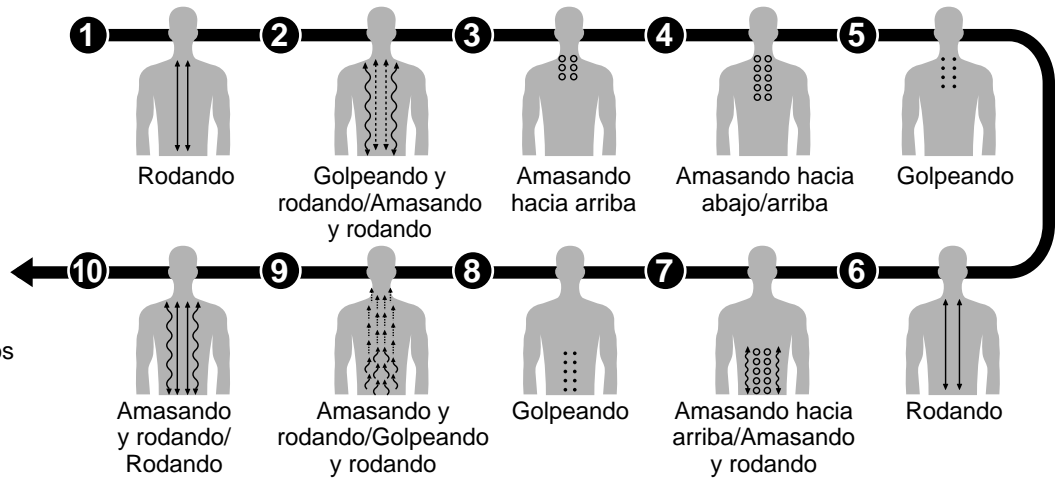

## Proceso en el cuello y en los hombros

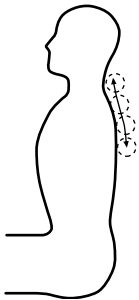

Masaje concentrado en el cuello y en los hombros

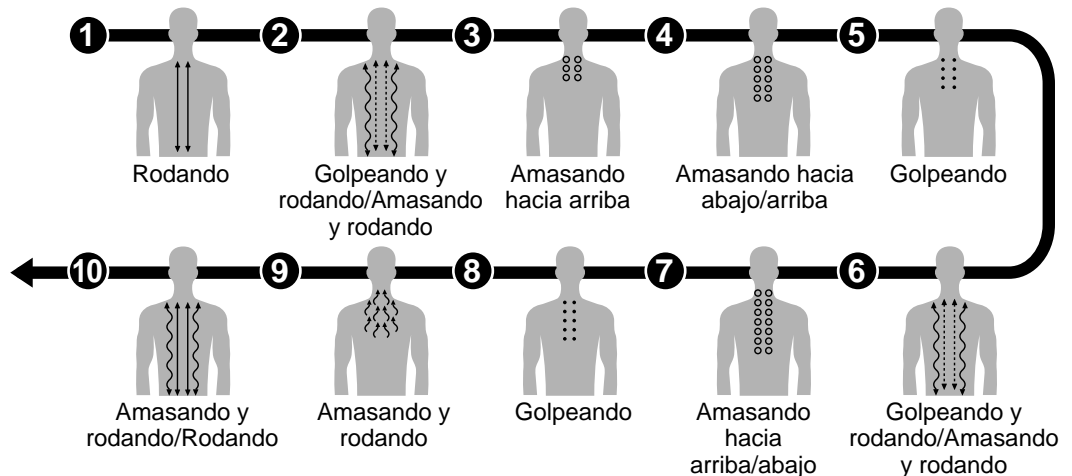

## Proceso en la parte inferior de la espalda

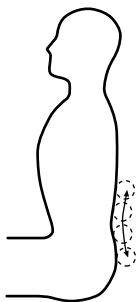

Masaje concentrado en la parte inferior de la espalda

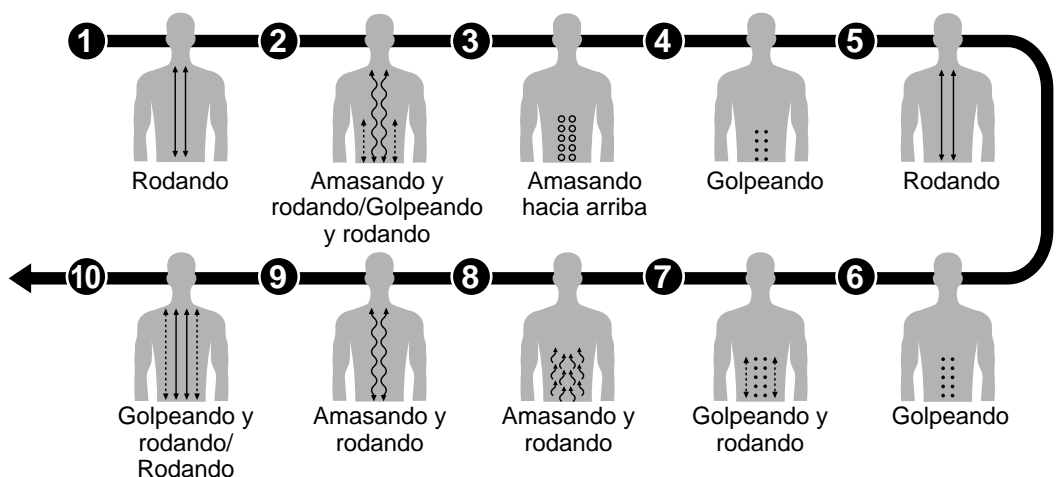

\* Los diagramas de arriba han sido abreviados para facilitar la comprensión de la acción de masaje.

## ALCANCE DE MOVIMIENTO DE LAS CABEZAS DE MASAJE

- El movimiento vertical de las cabezas de masaje se puede ajustar para zonas diferentes, pudiendo usted recibir un masaje donde quiera, desde el cuello a la parte inferior de la espalda.

### Masajes amasando (ascendente/descendente), amasando y rodando, y amasando y rodando en zona localizada.

Anchura de la zona de masaje: 2 15/16" (75 mm) (no se puede ajustar la anchura)

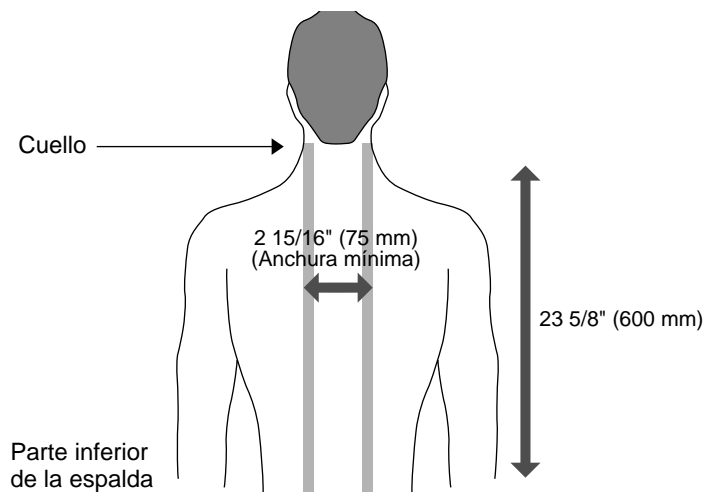

### Masajes golpeando, rodando, rodando localizado. golpeando y rodando, y golpeando y rodando localizado

Anchura de la zona de masaje: 3 5/16" ó 4 5/16" (85 ó 110 mm)

La anchura (distancia) entre las cabezas de masaje se puede ajustar de dos formas.

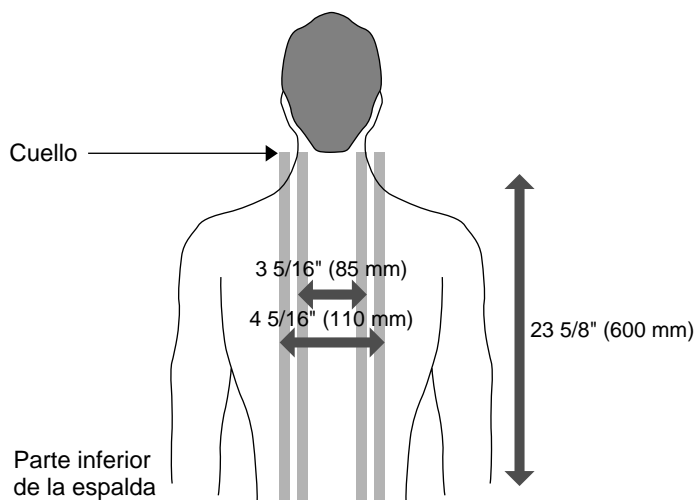

# GUÍA PARA LA LOCALIZACIÓN Y SOLUCIÓN DE PROBLEMAS

Antes de solicitar reparaciones para esta unidad, verifique la tabla de abajo para ver si aparece la causa probable del problema. Algunas verificaciones sencillas o pequeños ajustes de su parte pueden eliminar el problema y hacer que la unidad funcione correctamente. Si tiene alguna duda acerca de los puntos de verificación, o si los remedios indicados en la tabla no resuelven el problema, llame al 1-800-338-0552 para localizar al centro de servicio más próximo a usted.

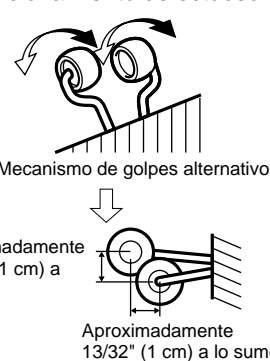
| Problema  | Causa(s) probable(s)  | Remedio sugerido  |
|---|---|---|
| El masaje no empieza.   | El cable de alimentación no está enchufado.   | Enchufe el cable de alimentación en una toma de CA (120 V).   |
|   | El interruptor de alimentación está en la posición "off".   | Ponga el interruptor de alimentación en "on".   |
|   | El interruptor de bloqueo de operación está en la posición "lock".  | Ponga el interruptor de bloqueo de operación en "open".   |
|   | Durante la reclinación, si la silla golpea, por ejemplo, un obstáculo y encuentra resistencia, la silla tal vez deje de funcionar con seguridad.  | Retire el obstáculo. Si la luz indicadora de masaje de las piernas del controlador parpadea y la silla se para, apague la silla con el interruptor de alimentación y luego vuelva a encenderla después de 10 segundos. Luego, pulse el botón "on/off" del controlador para empezar el masaje.   |
|   | Durante la operación, si la silla encuentra alguna resistencia, las cabezas de masaje se paran por seguridad.   | Levante ligeramente su espalda por encima de las cabezas de masaje. Si parpadean todas las luces indicadoras de operación en el controlador y la silla se detiene, apague la silla con el interruptor de la alimentación y luego vuelva encenderla después de 10 segundos. Luego, pulse el botón "on/off" del controlador para empezar el masaje.                         |
| El masaje amasando no puede cambiar inmediatamente a masaje rodando.  | Las cabezas de masaje deben moverse a la posición más estrecha para un masaje rodando.  | Espere hasta que las cabezas de masaje alcancen la posición más estrecha.   |
| Las cabezas de masaje no llegan a sus hombros.                        | Sus hombros están demasiado altos.  | Mueva su cintura hacia delante y recline el respaldo de la silla.   |
| Parece como si las cabezas de masaje estuvieran a alturas diferentes. | <p>Esto se debe al uso de un mecanismo de golpes alternativos. No es un funcionamiento defectuoso.</p>  <p>Mecanismo de golpes alternativos</p> <p>Aproximadamente 13/32" (1 cm) a lo sumo</p> <p>Aproximadamente 13/32" (1 cm) a lo sumo</p> <p>Al detenerse, el desajuste es de aproximadamente 13/32" (1 cm) a lo sumo.</p> | <p>Pulse el botón "tap" en el modo de operación manual. Luego pulse el botón "quick stop" para apagar el masaje golpeando. Verifique debajo del cojín del respaldo y del cojín de espuma con sus manos para ver si las cabezas de masaje se han parado en posición alineada. Si no, repita este procedimiento hasta que las cabezas queden alineadas cuando se paren.</p> |

# ESPECIFICACIONES

|   |   |
|---|---|
| <b>Fuente de energía:</b>   | 120 V CA, 60 Hz   |
| <b>Consumo de energía:</b>  | 200 W   |
| <b>Velocidad amasando:</b>  | Aproximadamente 28 veces/minuto   |
| <b>Velocidad golpeando:</b>   | Aproximadamente 500 veces/minuto (por lado)   |
| <b>Velocidad de masaje rodando:</b>   | Aproximadamente 1 ciclo cada 37 segundos  |
| <b>Anchura de masaje:</b>   | Sección de hombros/parte inferior de la espalda:<br>Aproximadamente 2 15/16" (75 mm)  |
| <b>Anchuras de masaje rodando/<br/>golpeando en la espalda:</b>             | Angosto: Aproximadamente 3 5/16" (85 mm)<br>Ancho : Aproximadamente 4 5/16" (110 mm)  |
| <b>Desplazamiento ascendente/<br/>descendente de las cabezas de masaje:</b> | Aproximadamente 23 5/8" (600 mm)  |
| <b>Masaje rodando localizado en la espalda:</b>                             | Repetición automática en una gama de 4 3/4" (120 mm)<br>aproximadamente   |
| <b>Ajuste de intensidad:</b>  | Ajuste sin pasos de la proyección de las cabezas de masaje<br>dentro de una gama de 1 3/4" (45 mm) aproximadamente  |
| <b>Ajuste de la posición de los hombros:</b>                                | 5 pasos   |
| <b>Apagado automático:</b>  | Aproximadamente 15 minutos  |
| <b>Dimensiones (Al x An x F):</b>   | No reclinada con el apoyo para las piernas bajado:<br>41 11/32" x 34 41/64" x 40 35/64" (1050 x 880 x 1030 mm)<br>Reclinada con el apoyo para las piernas extendido:<br>29 9/64" x 34 41/64" x 68 7/64" (740 x 880 x 1730 mm) |
| <b>Ángulo de inclinación:</b>   | Aproximadamente 123° a 160°   |
| <b>Peso:</b>  | 121 lbs. (55 kg)  |
| <b>Accesorios:</b>  | Cojín de respaldo, apoyo para la cabeza y cojín de espuma   |
| <b>Peso máximo del usuario:</b>   | 264 lbs. (120 kg) Consulte las precauciones en la página 39.  |

**Panasonic Consumer  
Electronics Company**

One Panasonic Way 4A-3  
Secaucus, New Jersey 07094  
1-800-338-0552 for questions and comments.  
[www.panasonic.com/massage](http://www.panasonic.com/massage)

## Free Manuals Download Website

<http://myh66.com>

<http://usermanuals.us>

<http://www.somanuals.com>

<http://www.4manuals.cc>

<http://www.manual-lib.com>

<http://www.404manual.com>

<http://www.luxmanual.com>

<http://aubethermostatmanual.com>

Golf course search by state

<http://golfingnear.com>

Email search by domain

<http://emailbydomain.com>

Auto manuals search

<http://auto.somanuals.com>

TV manuals search

<http://tv.somanuals.com>