

Panasonic

MP3 CD Player/Receiver

Model: **CQ-C3503N/C3303N**



(CQ-C3503N)

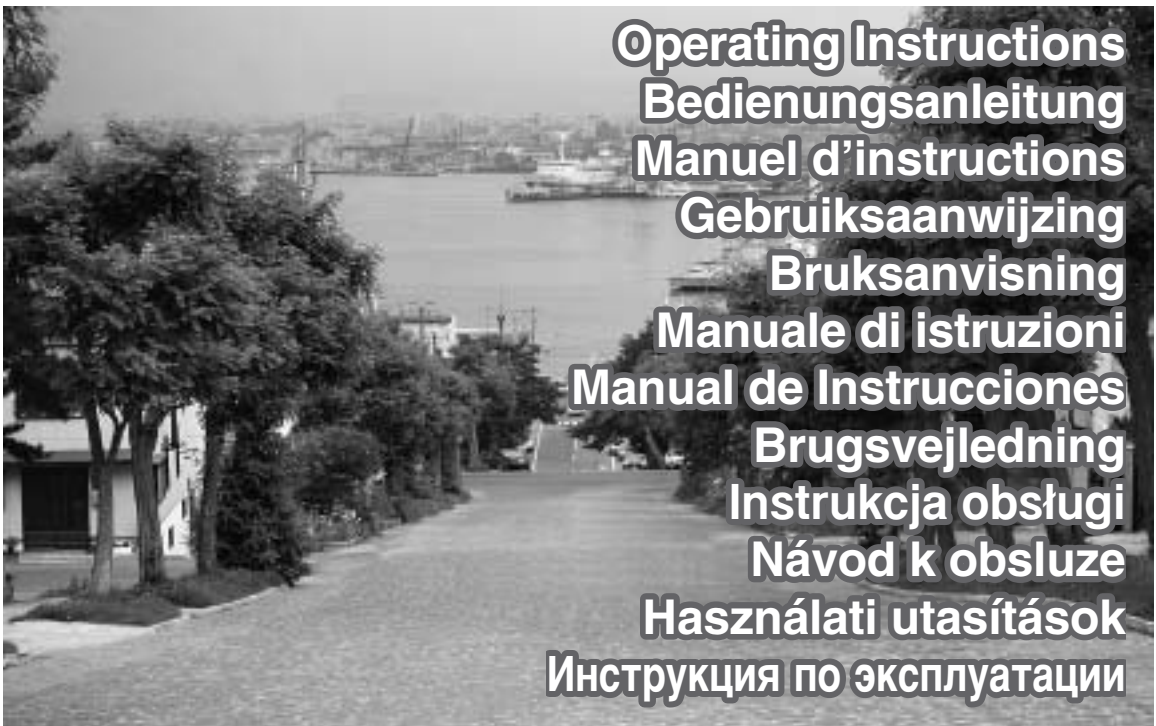

Operating Instructions
Bedienungsanleitung
Manuel d'instructions
Gebruiksaanwijzing
Bruksanvisning
Manuale di istruzioni
Manual de Instrucciones
Brugsvejledning
Instrukcja obsługi
Návod k obsluze
Használati utasítások
Инструкция по эксплуатации

ATEST
8 SD
2131

Tento výrobek je shodný s typem schváleným Ministerstvem dopravy a spojů České republiky pod číslem 2131 č.j.20926/99-112.



MP3



CQ-C3503N

- Please read these instructions carefully before using this product and keep this manual for future reference.
- Bitte lesen Sie diese Bedienungsanleitung vor der Verwendung dieses Produktes aufmerksam durch und bewahren Sie sie danach für spätere Nachschlagzwecke sorgfältig auf.
- Prière de lire ces instructions attentivement avant d'utiliser le produit et garder ce manuel pour l'utilisation ultérieure.
- Leest u deze instructie alstublieft zorgvuldig door voor u dit product in gebruik neemt en bewaar deze handleiding voor later gebruik.
- Läs igenom denna bruksanvisning noga innan produkten tas i bruk. Spara bruksanvisningen för framtida behov.
- Si prega di leggere attentamente queste istruzioni prima di usare questo prodotto e di conservare questo manuale per usi futuri.
- Lea con atención estas instrucciones antes de utilizar el producto y guarde este manual para poderlo consultar en el futuro.
- Læs venligst denne brugsvejledning grundigt, inden dette produkt tages i brug og gem den til senere konsultation.
- Przeczytaj uważnie instrukcję obsługi przed rozpoczęciem używania urządzenia i zachowaj ją do użytku w przyszłości.
- Před použitím přístroje si pozorně přečtěte tento návod a uschovejte si ho pro budoucí potřebu.
- Mielőtt használna a terméket kérjük, hogy gondosan olvassa el ezeket az előírásokat és a későbbiekben felmerülő kérdések miatt kérjük tartsa meg a használati utasítást.
- Перед началом эксплуатации просим прочитать настоящую инструкцию внимательно и хранить ее на пользование на будущее.

Информация о безопасности

■ Перед началом эксплуатации настоящего аппарата и всех других элементов Вашей автомобильной аудиотехники просим внимательно прочитать соответствующие инструкции по эксплуатации. Они содержат указания по безопасному и эффективному использованию аппарата. «Panasonic» не несет на себе ответственности за проблемы, вызываемые несоблюдением указаний, приведенных в данной инструкции.



Данной пиктограммой отмечены важные указания по эксплуатации и монтажу. Несоблюдение этих указаний может привести к серьезной травме или гибели.

■ В данной инструкции используются пиктограммы с целью указать способ безопасного пользования аппаратом и предупредить Вас о возможных опасностях, вызываемых ошибками в соединениях и эксплуатации. Ниже приведено пояснение к пиктограммам. Для пользования настоящей инструкцией и аппаратом надлежащим образом очень важно, чтобы Вы полностью понимали значения этих пиктограмм.



Данной пиктограммой отмечены важные указания по эксплуатации и монтажу. Несоблюдение этих указаний может привести к травме или материальному повреждению.

⚠ Предупреждение

При пользовании данным аппаратом следует соблюдать следующие правила.

- ❑ **Водитель не должен смотреть на дисплей или управлять аппаратом во время езды.**
Просмотр дисплея или управление аппаратом отвлекает внимание водителя от дороги, что может стать причиной дорожной аварии. При просмотре дисплея или управлении аппаратом непременно надо остановить машину в безопасном месте и включить стояночный тормоз.
- ❑ **Следует использовать подходящий источник питания.**
Настоящий аппарат рассчитан на работу на постоянном токе напряжением 12 V{B} с соединением отрицательного вывода батареи с массой. Ни в коем случае нельзя использовать иную батарейную систему для данного аппарата, особенно систему на постоянном токе напряжением 24 V{B}.
- ❑ **Хранить батарею и изоляционную пленку в месте, недоступном для детей.**
Во избежание проглатывания надо хранить батарею и изоляционную пленку вне доступа ребенка. Если ребенок проглатывает батарею или изоляционную пленку, надо незамедлительно обратиться за медицинской помощью.
- ❑ **Защищать механизм привода диска.**
Нельзя вставлять посторонние предметы в отсек для дисков.
- ❑ **Нельзя разбирать или переделывать аппарат.**
Нельзя разбирать, переделывать, или пытаться ремонтировать аппарат своими силами. Монтаж аппарата на крышке пневмодушки или в месте, где он может препятствовать ее срабатыванию, запрещается.
- ❑ **Нельзя управлять аппаратом, когда он вышел из строя.**
Когда аппарат вышел из строя (нет питания, нет звука), либо он находится в ненормальном состоянии (в нем находятся посторонние предметы, он подвергается действию воды, подается дым или запах), надо немедленно выключить его и обратиться к дилеру.
- ❑ **Не оставлять пульт дистанционного управления небрежно в машине.**
Если пульт дистанционного управления валяется в машине, он может упасть на пол во время езды и остаться под педалью, что может повлечь за собой дорожную аварию.
- ❑ **Замену плавких предохранителей должен производить квалифицированный персонал по техобслуживанию.**
При перегорании плавкого предохранителя, устранив причину, дают квалифицированному инженеру по техобслуживанию заменить его предохранителем, нормализованным для данного аппарата. Производство замены ненадлежащим образом может привести к возникновению дыма, пожару и повреждению аппарата.

При монтаже аппарата необходимо соблюдать следующие правила.

- ❑ **Перед монтажом отсоединяют провод от отрицательного (-) вывода батареи.**
Прокладка электропроводки и монтаж без отсоединения провода от отрицательного (-) вывода батареи может повлечь за собой короткое замыкание, что в свою очередь может вызвать удар током и травмы. В некоторых автомобилях предусмотрена система электрической безопасности, для которой установлен специальный порядок отсоединения батареи. **НЕСОБЛЮДЕНИЕ ПОРЯДКА МОЖЕТ ПРИВЕСТИ К НЕОЖИДАННОМУ СРАБАТЫВАНИЮ СИСТЕМЫ ЭЛЕКТРИЧЕСКОЙ БЕЗОПАСНОСТИ, МОГУЩЕМУ ВЫЗВАТЬ ПОВРЕЖДЕНИЕ АВТОМОБИЛЯ, ТРАВМЫ ИЛИ ДАЖЕ ГИБЕЛЬ ЛЮДЕЙ.**
- ❑ **Ни в коем случае нельзя использовать элементы, связанные с обеспечением безопасности, для монтажа, заземления или других подобных назначений.**
Нельзя использовать элементы автомобиля, связанные с обеспечением безопасности (топливный бак, тормоз, подвеска, рулевое колесо, педали, пневмодушка и др.), для прокладки электропроводки или прикрепления аппарата или его аксессуаров.
- ❑ **Монтаж аппарата на крышке пневмодушки или в месте, где он мешает срабатыванию пневмодушки, запрещается.**
- ❑ **Перед монтажом аппарата проверяют трубопровод, бензобак и другие элементы.**
При обработке отверстия в шасси автомобиля для прикрепления аппарата или прокладки электропроводки для него надо заранее подтвердить, где находятся пучок проводов, бензобак и электропроводка для автомобиля. Убедившись в безопасности, обрабатывают отверстие с наружной стороны.
- ❑ **Нельзя монтировать аппарат в месте, где он ограничивает поле зрения.**
- ❑ **Нельзя разветвлять шнур питания для снабжения другого устройства питанием.**
- ❑ **После монтажа и прокладки электропроводки следует проверять нормальную работу других электрических устройств.**
Продолжение эксплуатации этих устройств в ненормальном состоянии может повлечь за собой пожар, удар током или дорожную аварию.
- ❑ **В случае монтажа на автомобиле, снабженном пневмодушкой, необходимо заранее убедиться в соблюдении предупредительных указаний автомобилестроителя.**
- ❑ **Убеждаются в том, что провода не мешают управлению автомобилем или входу/выходу водителя и пассажиров.**
- ❑ **Изолируют все открытые провода для предотвращения короткого замыкания.**

Внимание

При использовании данного аппарата следует соблюдать следующие правила.

Поддерживать громкость звучания на подходящем уровне.

Во время езды поддерживают громкость звучания на достаточно низком уровне, чтобы не отвлекаться от дорожного движения.

Данный аппарат предназначен исключительно для работы в автомобиле.

Нельзя давать аппарату работать длительное время при неработающем двигателе.

Эксплуатация аудиотехники в течение длительного времени при неработающем двигателе разряжает батарею.

Нельзя подвергать аппарат воздействию прямых солнечных лучей или чрезмерного тепла.

В противном случае температура внутри аппарата повышается, что может повлечь за собой возникновение дыма, пожар или другое повреждение аппарата.

Нельзя использовать аппарат в месте, где он подвергается воздействию воды, влаги или пыли.

Подвержение аппарата воздействию воды, влаги или пыли может привести к возникновению дыма, пожару или повреждению аппарата. Следует берегать аппарат от попадания воды особенно во время мойки автомобиля или в дождливые дни.

Снижают громкость до достаточно низкого уровня до завершения соединения AUX.

Несоблюдение этого правила может привести к возникновению сильного шума, что может повредить громкоговорители и слух.

Нельзя подсоединять лицевой AUX непосредственно к выходу громкоговорителя/наушника. Несоблюдение этого правила может не только исказить звучание, но и повредить внутренний усилитель.

При монтаже аппарата необходимо соблюдать следующие правила.

Прокладку электропроводки и монтаж аппарата должен производить квалифицированный персонал по техобслуживанию.

Для монтажа данного аппарата требуются специальные навыки и опыт. Для обеспечения максимальной безопасности следует поручить монтажные работы Вашему дилеру. «Panasonic» не отвечает за проблемы, которые возникают в результате монтажа аппарата собственными силами пользователя.

Соблюдать указания при монтаже и прокладки электропроводки для аппарата.

Несоблюдение указаний по монтажу и прокладке электропроводки может привести к несчастному случаю или пожару.

Проявлять осторожность, чтобы не повредить провода.

При прокладке электропроводки следует проявлять осторожность, чтобы не повредить провода. Надо избежать их зацепления за шасси, винты и движущиеся элементы, такие как направляющие сиденья. Нельзя царапать, сильно тянуть, гнуть или скручивать провода. Нельзя прокладывать их рядом с источником тепла или под тяжелым предметом. При прокладке проводов на острых металлических кромках следует защищать их путем намотки на них виниловой лентой или аналогичным способом.

Для монтажа использовать назначенные для этого детали и инструменты.

Для монтажа аппарата необходимо использовать особо поставленные или назначенные для этого детали и подходящие инструменты. Использование иных деталей или инструментов может привести к внутреннему повреждению аппарата. Некачественный монтаж может повлечь за собой несчастный случай, отказ или пожар.

Нельзя закрывать вентиляционное отверстие или охлаждающую плиту аппарата.

Закрывание этих элементов влечет за собой перегрев аппарата, что может вызвать пожар или другое повреждение.

Нельзя монтировать аппарат в месте, где он может находиться под воздействием сильных вибраций или в нестабильном состоянии.

Нельзя монтировать аппарат на наклонную или сильно искривленную поверхность. При неустойчивом монтаже аппарат может отпасть во время езды, что в свою очередь может вызвать аварию или травмы.

Угол монтажа

Данный аппарат должен быть смонтирован горизонтально передней стороной вверх под удобным углом, но не более 30 градусов. Пользователь должен помнить, что в некоторых регионах действуют ограничения на способ и место монтажа аппарата. Следует обратиться к Вашему дилеру за подробностями.

Следует надеть перчатки для безопасности. Следует убедиться, что монтаж электропроводок завершён до монтажа аппарата.

Во избежание повреждения аппарата не следует подсоединять силовой разъем до полного завершения монтажа электропроводок.

Нельзя подсоединять два и более громкоговорителя к одному набору выводных проводов громкоговорителя. (за исключением случая подсоединения к твиттеру)

При обращении с батареей для пульта дистанционного управления следует соблюдать следующие правила.

- Надо использовать только батарею заданного типа (CR2025).
- Совместить полярность батареи с знаками (+) и (-) в корпусе.
- Немедленно заменить севшую батарею.
- Снять батарею с пульта дистанционного управления, когда его не используют длительное время.
- Батарею надо изолировать (путем помещения ее в пластиковом мешке или покрытия виниловой лентой) при выбросе или хранении.
- При выбросе батареи следует соблюдать местные правила.
- Нельзя разбирать, перезаряжать, нагревать или закорачивать батарею. Нельзя бросать батарею в огонь или воду.

В случае утечки батареи

- Полностью вытерев гнездо батареи от электролита, вставляют новую батарею.
- В случае попадания электролита на тело или одежду, смывают его большим количеством воды.
- В случае попадания электролита в глаза, следует смыть его большим количеством воды и немедленно обратиться за медицинской помощью.

Лазерное изделие

Этикетки с надписью и их расположение

ВНИМАНИЕ

ЛАЗЕРНОЕ ИЗЛУЧЕНИЕ ПРИ ОТКРЫТИИ.

НЕ СМОТРЕТЬ ПРЯМО НА ЛУЧ.

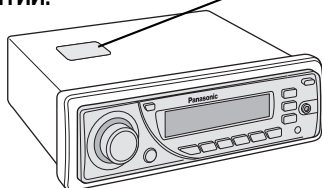

ЛАЗЕРНОЕ ИЗДЕЛИЕ КЛАССА 1

Предупредительная табличка:

CAUTION - LASER RADIATION WHEN OPEN. AVOID EXPOSURE TO BEAM.

VORSICHT - LASERSTRAHLUNG. WENN GEOFFNET. VERMEIDEN SIE EIN AUSSETZEN GEGENÜBER DEM LASERSTRAHL.

ATTENTION - RAYONNEMENT LASER SI OUVERT, EVITER TOUTE EXPOSITION AU FAISCEAU.

ADVARSEL - LASER UDSEENDES NÅR DER ER ÅBNET. UNDGÅ UDSÆTTELSE FOR STRÅLER.

VAROITUS - LASER-SÄTEILYVAARA AVATTAESSA. VARO ALTISTUMISTA SÄTEELLE.

FÖRSIKTIGHET - LASERSTRÅLNING I ÖPPNAT LÄGE. UNDVIK ATT UTSÄTTAS FÖR STRÅLEN.

ADVARSEL - LASERSTRÅLING. UNNGÅ EKSPONERING FOR STRÅLEN VED ÅPNING.

ВНИМАНИЕ - ЛАЗЕРНОЕ ИЗЛУЧЕНИЕ ПРИ ОТКРЫТИИ. ИЗБЕЖАТЬ ВОЗДЕЙСТВИЯ ЛАЗЕРНОГО ИЗЛУЧЕНИЯ.

⚠ Внимание: В данном изделии применяют лазер. Регулировка, настройка или выполнение операций иным способом, чем описано в этой инструкции, может привести к опасному радиоактивному облучению.

Нельзя разбирать или пытаться переделывать аппарат своими силами.

Данный аппарат снабжен сложной системой, обеспечивающей считывание информации с поверхности компакт-диска с помощью лазерного луча. Лазерный источник скрыт надежно, чтобы лучи не выходили за пределы корпуса.

Поэтому, нельзя попытаться разобрать плеер или переделать любую его часть. В противном случае Вы можете подвергаться воздействию лазерных лучей и опасного напряжения.

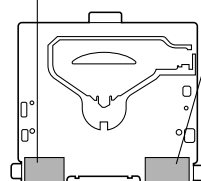

Дисковод в сборе (верхняя сторона)

Информация по обращению с отходами для стран, не входящих в Европейский Союз

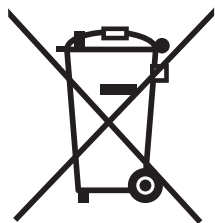

Действие этого символа распространяется только на Европейский Союз.

Если Вы собираетесь выбросить данный продукт, узнайте в местных органах власти или у дилера, как следует поступать с отходами такого типа.



“Установленный производителем в порядке п.2 ст.5 Федерального Закона РФ “О защите прав потребителей” срок службы для данного изделия равен 7 годам с даты производства при условии, что изделие используется в строгом соответствии с настоящей инструкцией по эксплуатации и применимыми техническими стандартами.”

«Panasonic» приветствует Вас за выступление во все более растущую «семью» владельцев ее продукции. Мы стараемся давать Вам преимущество электронной и механической техники, изготовленной с использованием тщательно отобранных компонентов и собранной работниками, гордящимися репутацией, завоеванной нашей компанией благодаря их работам. Мы уверены, что этот аппарат доставляет Вам удовольствия длительное время, и раз убедившись в качестве, ценности и надежности, которые мы положили в основу аппарата, Вы будете гордиться членством в «семье» владельцев продукции нашей компании.

Разницы между 2 моделями

- Данная инструкция по эксплуатации общая для моделей CQ-C3503N и CQ-C3303N. На всех иллюстрациях инструкции изображена модель CQ-C3503N, если иное особо не оговорено. Ниже в таблице приведены различия между 2 моделями.

Параметры	Модели	CQ-C3503N	CQ-C3303N
Цвет подсветки кнопок		Зеленый/красный	Красный
Выход предусилителя		На лицевой/задней сторонах	На задней стороне
SRS TruBass		Да	Нет
Пульт дистанционного управления		Поставлено	Опция

Отличительные черты

CQ-C3503N/C3303N

MP3 CD-плеер/ресивер

■ Регулятор громкости большего размера

В аппарате имеется большая вращающаяся ручка регулировки громкости, подобающая высококачественной аудиотехнике.



■ SQ (Качество звучания)

SQ – это функция, позволяющая вызвать разные типы звучания одним нажатием кнопки с учетом жанра прослушиваемой музыки.

■ SRS TruBass® CQ-C3503N

«TruBass» представляет собой акустическую технологию, с помощью которой электрически производится эффект звучания нижних частот, применимый в органе. В данной технологии без применения эквалайзера воспроизводится богатое звучание баса из громкоговорителей.

■ Входная клемма AUX расположена на лицевой панели.

Ваш мобильный плеер и другие устройства можно подсоединять к данному аппарату без труда.

Содержание

Генеральная информация

Информация о безопасности	420
Отличительные черты.....	423
Содержание	423
Аксессуары	424
Пульт дистанционного управления.....	424
Подготовка	425
<ul style="list-style-type: none"> • Пульт дистанционного управления CQ-C3503N • Основной аппарат • Установка ACC 	
Общие сведения	426

По источникам

Радиоприемник	428
Система радиосообщения (RDS)	430
Перед воспроизведением дисков	436
CD-плеер	437
Плеер MP3	438
Примечания к MP3	440

По мере надобности

Установка звуковых параметров	442
<ul style="list-style-type: none"> • Громкость • Нижние/верхние частоты • SRS TruBass CQ-C3503N • Баланс правый/левый (Balance) и баланс фронт/тыл (Fader) 	
Выбор функций	444
<ul style="list-style-type: none"> • Прием передачи ЧМ в монофонической режиме (Режим ЧМ) • Локальная настройка (режим радиоприемника) • Режим «регион» (REG) (режим ЧМ) • Выбор языка PTY (режим RDS) • Изменение цвета подсветки кнопок CQ-C3503N • Варианты отображения на индикаторе громкости (PATTERN) • Приглушение звука/аттенюация • Приглушение внешнего источника • Пропуск AUX • Выбор ACC 	
Система предотвращения кражи	450
Плавкие предохранители	451
Техническое обслуживание	451
Указания по обращению с дисками	451
Дефектовка	452
Технические характеристики	457

Аксессуары

 <p>Инструкция по эксплуатации (YEFM285756) Кол-во: 1</p>	 <p>Инструкция по монтажу (YEFM294110) (YEFM294111) (YEFM294112) Кол-во: 1 Набор</p>	 <p>PAN EUROPEAN GUARANTEE (Гарантийная карточка) Кол-во: 1</p>	 <p>Пластина снятия стопорения Кол-во: 2</p>	 <p>Монтажный болт Кол-во: 1</p>	 <p>Антенный адаптер по ISO Кол-во: 1</p>
<p>Набор для монтажа (YEP0FZ5699)</p>					
 <p>Обрамление (YEFM051011) Кол-во: 1</p>	 <p>Силовой разъем (YEAJ02874) Кол-во: 1</p>	 <p>Монтажная рама (YEFX0217263) Кол-во: 1</p>	 <p>Футляр съемной лицевой панели (YEFA131839) Кол-во: 1</p>	 <p>Пульт дистанционного управления (включая батарею) (EUR7641010) CQ-C3503N Кол-во: 1</p>	

Примечание:

- В кавычках под наименованием каждого элемента принадлежностей указан номер детали для техобслуживания и ремонта.
- Конструкция принадлежностей и их номера могут быть изменены без предварительного извещения вследствие усовершенствования.
- Обрамление и монтажная рама смонтированы на аппарат при отгрузке.

Пульт дистанционного управления

- В данной инструкции описан порядок выполнения операций с помощью кнопок на основном аппарате. (Некоторые операции неосуществимы с пульта дистанционного управления)



Примечание:

- Пульт управления для CQ-C3303N (CA-RC80N) поставляется по опции.
- Вы можете приобрести опционный пульт дистанционного управления у Вашего местного дилера. (CA-RC80N)



Подготовка

Пульт дистанционного управления CQ-C3503N

Подготовка к вводу в эксплуатацию

Медленно вынимают изоляционную пленку с задней стороны пульта дистанционного управления.

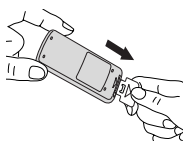

Замена батареи

- Поместив пульт дистанционного управления на ровную поверхность, снимают гнездо батареи.
 - Поставив ноготь большого пальца в паз, перемещают гнездо батареи в направлении стрелки.
 - Вынимают гнездо в направлении стрелки с помощью твердого остроконечного предмета.
- Помещают батарею в гнездо плюсовой стороной (+) вверх.
- Возвращают гнездо на место.

Твердый остроконечный предмет

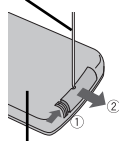

Обратная сторона

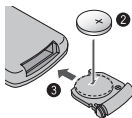

⚠ Предупреждение

- Хранить батарею и изоляционную пленку в месте, недоступном для детей. Если ребенок проглатывает батарею, надо незамедлительно обратиться за медицинской помощью.

⚠ Внимание

- Отработавшую батарею незамедлительно снимают и выбрасывают.
- Нельзя разбирать, нагревать или закорачивать батарею. Нельзя бросать батарею в огонь или воду.
- При выбросе батареи следует соблюдать местные правила.
- Использование батареи ненадлежащим образом может привести к перегреву, взрыву или возгоранию, что в свою очередь может повлечь за собой травмы или пожар.

Примечание: Информация о батарее

Тип батареи:
Литиевая батарея Panasonic (CR2025).
(входит в комплект пульта дистанционного управления)

Срок службы батареи:
Около 6 месяцев в нормальных рабочих условиях (при комнатной температуре)

Основной аппарат

Установка АСС

⚠ Внимание

- Если в автомобиле нет положения АСС, надо выбрать OFF (откл.). В противном случае батарея садится.

Если в автомобиле имеется положение АСС, выбирают ON. (→ стр. 448) Можно использовать следующие функции. (По умолчанию: откл.)

- Аппарат автоматически включается при вставке диска.
- Часы могут быть показаны на дисплее, даже если аппарат отключен. (→ стр. 426)

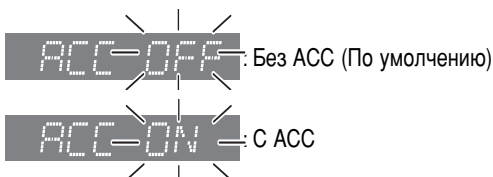

Общие сведения



Питание

Устанавливают выключатель зажигания Вашего автомобиля в положение ACC или ON.

Вкл.: Нажимают [SRC] (PWR).

Откл.: Нажимают [SRC] (PWR) и удерживают ее нажатой более 1 секунд.

Индикация часов (при отключенном аппарате)

Когда аппарат отключен, нажимают [DISP] (Включение ACC)

CT 12:35 (Текущее время) (По умолчанию)



(Отмена индикации на дисплее)

О индикации на дисплее при включенном аппарате см. описание по каждому источнику.

Источник

Нажимают [SRC] для выбора источника.

Радиоприемник

FM1 92.504 (→ стр. 428)

CD-плеер

02 1/23 (→ стр. 437)

ИЛИ

Плеер MP3

002-001 (При нахождении диска с данными по MP3 в дисковом → стр. 438)

AUX

AUX IN (Подсоединение источника звучания к входному разъему AUX на лицевой стороне. → стр. 446)

⚠ Внимание

- Снижают громкость до достаточно низкого уровня до завершения соединения AUX. Несоблюдение этого правила может привести к возникновению сильного шума, что может повредить громкоговорители и слух.

Громкость

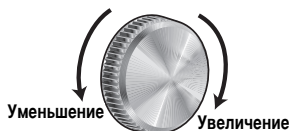

VOL 18

По умолчанию: 18
Диапазон регулирования: 0 до 40

Примечание:

- Громкость регулируется индивидуально по каждому источнику. (Для радиоприемника возможны две установки громкости: одна для AM (LW/MW), другая для всех полос ЧМ.)

Приглушение звука/аттенюация **MUTE**

Вкл. : Нажимают **[MUTE]**.

Откл. : Повторно нажимают **[MUTE]**.

Можно выбрать приглушение звука или аттенюацию. (⇒ стр. 446)

MUTE

MUTE индикатор

SQ (Качество звучания)

SQ – это функция, позволяющая вызвать разные типы звучания одним нажатием кнопки с учетом жанра прослушиваемой музыки.

Нажимают **[SQ]** и удерживают ее нажатой более 1 секунды для выбора типа звучания (SQ) следующим образом:

FLAT | **ROCK**
SQ
VOCAL | **POP** (FLAT) равномерная частотная характеристика: без подчеркивания отдельных частот. (По умолчанию)

FLAT | **ROCK**
SQ
VOCAL | **POP** (ROCK) стремительное и тяжелое звучание: подчеркиваются нижние и верхние частоты.

FLAT | **ROCK**
SQ
VOCAL | **POP** (POP) широкополосное и глубокое звучание: слегка подчеркиваются нижние и верхние частоты.

FLAT | **ROCK**
SQ
VOCAL | **POP** (VOCAL) чистое звучание: подчеркиваются средние частоты и слегка подчеркиваются верхние частоты.

Примечание:

- Если в режиме SQ никакая операция выполняется в течение более 5 секунд, дисплей возвращается к нормальному режиму.
- Выбор SQ и регулировка нижних и верхних частот связаны между собой. Если в результате такой взаимной связи происходит искажение звукового сигнала, перерегулируют нижние/верхние частоты или громкость. (⇒ стр. 442)

Настройка часов

Часы работают по принципу 24-часовой системы.

Примечание:

- Настройку часов производят, когда на дисплее появляется сообщение “NO CT”.

Выбирают режим AM (LW/MW) радиоприемника. (⇒ стр. 428)

AM 531 Частота

Нажимают **[DISP]** и удерживают ее нажатой более 2 секунд.

CT 030 Мигает цифра, показывающая час.

Регулируют час.

[>]: для перевода часа вперед.

[<]: для перевода часа назад.

CT 830 Ввод часа.

Нажимают **[DISP]**.

CT 800 Мигает цифра, показывающая минуту.

Регулируют минуту.

[>]: для перевода минуты вперед.

[<]: для перевода минуты назад.

CT 837 Ввод минуты.

Нажимают **[DISP]**.

CT 837 Конец

Примечание:

- При приеме передачи системы радиоинформации по ЧМ часы настраиваются автоматически посредством функции настройки текущего времени. (⇒ стр. 430)

Радиоприемник



1 Режим радиоприемника

Нажимают **[SRC]** для выбора режима радиоприемника.



2 Полоса

Нажимают **[BAND]**.

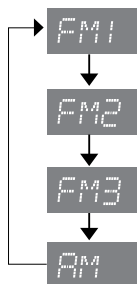

Примечание:

- Для поиска только станций с сильным сигналом устанавливают LOCAL в позицию ON. (→ стр. 444)
- Для уменьшения шума при приеме станции ЧМ с слабым сигналом устанавливают FM MONO в позицию ON. (→ стр. 444)

Изменение индикации на дисплее

При каждом нажатии **[DISP]** индикация на дисплее меняется в следующей последовательности.

■ AM (LW/MW)

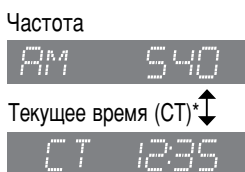

■ ЧМ (не RDS)

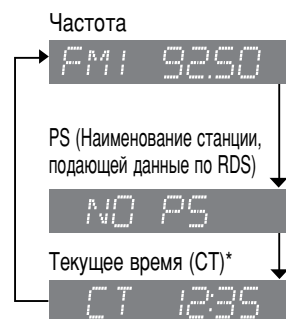

3 Настройка

[>]: Частота увеличивается

[<]: Частота уменьшается

Удержав **[>]** или **[<]** нажатой более 0,5 секунд, отпускают ее. Начинается поиск.

*Настройку часов производят, когда на дисплее появляется сообщение "NO CT". (Настройка часов → стр. 427)

Предварительная настройка на станции

Возможно занести в память до 6 станций в каждом из диапазонов ЧМ1, ЧМ2, ЧМ3 и АМ (LW/MW).

Примечание:

- При сохранении новой станции под тем или иным номером станция, ранее сохраненная под этим же номером, стирается.

⚠ Предупреждение

- Для безопасности нельзя пытаться произвести предварительную настройку во время движения.

Автоматическая предварительная настройка на станции (APM)

Осуществляя данную операцию, можно автоматически сохранить в памяти станции с сильным сигналом.

- ① Выбирают частотную полосу. (→ предыдущая страница)
- ② Нажимают **[BAND] (APM)** и удерживают ее нажатой более 2 секунд.

6 станций с сильнейшим сигналом в каждой полосе сохраняются в памяти.

После настройки производится сканирование каждой настроенной станций последовательно по 5 секунд. (сканирование)

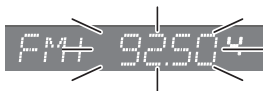

Примечание:

- Для прекращения сканирования нажимают одну из кнопок [1] до [6].
- По умолчанию (AF ON) только станции, предоставляющие услуги по RDS, сохраняются в памяти. **Для настройки на станции без RDS устанавливают AF в позицию OFF.** (→ стр. 431)

Ручная предварительная настройка на станции

Осуществляя данную операцию, можно сохранить в памяти желаемые станции вручную.

- ① Выбирают частотную полосу и частоту. (→ предыдущая страница)
- ② Нажимают одну из кнопок [1] до [6] и удерживают ее нажатой до тех пор, пока индикация на дисплее не мигнет.



Номер
предустановки

Вызов предварительно настроенной станции

- ① Выбирают частотную полосу. (→ предыдущая страница)
- ② Нажимают одну из кнопок предустановки [1] до [6].

Система радиоинформации (RDS)

Основные сведения о RDS

Некоторые станции ЧМ передают дополнительные данные по RDS (Система радиоинформации). Данный аппарат имеет функцию использования таких данных.

Использование услуг по RDS возможно только в определенных регионах. В регионе, где не доступны услуги по RDS, следующие операции не осуществимы. В данном разделе описана система RDS и операции, связанные с ней.

Использование следующих функций возможно при приеме станций, предоставляющие услуги по RDS (далее «станция RDS»).

Индикация PS (Наименование станции, подающей данные по RDS)

На дисплее показывается наименование станции.



Идентификация программы (PI)

Каждая программа имеет собственный номер идентификации. Его можно использовать для поиска другой частоты, на которой передается одна и та же программа.

Альтернативная частота (AF)

При приеме станции с слабым сигналом автоматически настраивается на другую станцию RDS, передающую ту же программу.

Программа о дорожном движении (TP)

Некоторые станции ЧМ периодически передают информацию о дорожном движении.

Станция, передающая информацию о дорожном движении, называется Программой о дорожном движении (TP).

Сообщение о дорожном движении (TA)

Сообщение о дорожном движении по радио.

Функция настройки текущего времени (CT)

При приеме станции RDS функция CT автоматически настраивает текущее время.

В регионе, где функция CT не доступна, на дисплее появляется "NO CT". (→ стр. 427 о настройке часов)



Индикация типа программы (PTY)

Станция ЧМ RDS передает сигнал, сообщающий тип программы.

Пример: новости, рок-музыка, классическая музыка и др. (→ стр. 433)



Альтернативная частота (AF)



Режим поиска альтернативной частоты (AF) **AF**

Для выбора одного из нижеуказанных режимов AF нажимают и сохраняют нажатой [TA] (AF) в течение более 2 секунд.

Включение AF : Функции AF, поиска станции с сильнейшим сигналом и поиска PI действуют.

Отключение AF : Выбирается, когда не требуется сеть AF станции RDS.

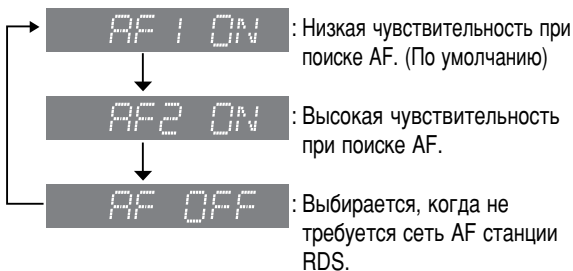

Изменение индикации на дисплее

При каждом нажатии [DISP] индикация на дисплее меняется в следующей последовательности.

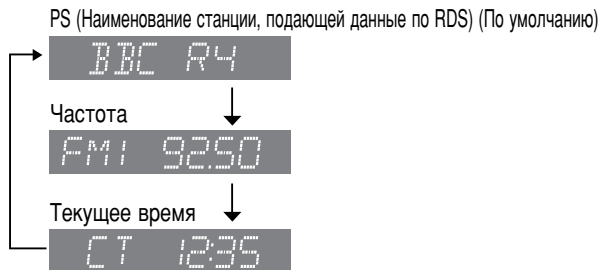

Предварительно настроенные станции (при действии функции AF)

Вызов предварительно настроенной станции (поиск станции с сильнейшим сигналом)

Функция автоматической настройки на AF позволяет выбрать станцию с сильным сигналом из одной и той же радиосети.

При приеме станции со слабым сигналом (поиск PI)

При ухудшении приема предварительно настроенной станции нажимают кнопку предустановки того же номера. Производится поиск станции, передающей ту же программу, с более сильным сигналом.

Для отмены поиска нажимают ту же кнопку.



Примечание:

- Для включения функции поиска PI сначала надо отменить режим TA.

Система радиоинформации (RDS) (продолжение)

Сообщение о дорожном движении (TA)

Некоторые станции ЧМ RDS периодически передает информацию о дорожном движении.



Вкл./откл. TA **TA** (По умолчанию: откл)

Для включения/отключения режима TA нажимают [TA].

Использование следующих функций возможно при включении режима TA.

- Когда принимается станция без передачи TP или станция TP со слабым сигналом, включением режима TA сразу начинается поиск станции TP с сильным сигналом
- Когда производится поисковая настройка или APM, выбираются только станции TP. (→ стр. 429 об автоматической предварительной настройке на станции)
- Когда TA включается при прослушивании другого источника, аппарат автоматически переключается в режим радиоприемника и сообщение о дорожном движении передается, как только он начинается. По окончании сообщения о дорожном сообщении аппарат возвращается в прежний режим. (Режим ожидания TA)

Только сообщение о дорожном движении (приглушение кроме TA)

Когда слушают станцию ЧМ, не передающую сообщение о дорожном движении в данный момент, вращают [VOLUME] против часовой стрелки для установки громкость на 0. Сообщение о дорожном движении передается на уровне громкости, установленной для TA.

Поиск станций по типу программы (PTY)

Станция ЧМ RDS передает сигнал, сообщающий тип программы. (Пример: новости, рок-музыка, классическая музыка и др.)



Режим поиска по типу программы (PTY) **PTY**

Для включения/отключения индикации по PTY нажимают **[DISP] (PTY)** и удерживают ее нажатой более 2 секунд. При выборе режима PTY возможно использование следующих функций по PTY.

Выбор PTY

① При каждом нажатии **[>]** тип программы меняется в следующей последовательности. (**[<]**: обратно)

→ SPEECH	→ MUSIC	→ NEWS	→ AFFAIRS	→
INFO	→ SPORT	→ EDUCATE	→ DRAMA	→
CULTURE	→ SCIENCE	→ VARIED	→ POP_M	→
ROCK_M	→ EASY_M	→ LIGHT_M	→ CLASSICS	→
OTHER_M	→ WEATHER	→ FINANCE	→ CHILDREN	→
SOCIAL	→ RELIGION	→ PHONE IN	→ TRAVEL	→
LEISURE	→ JAZZ	→ COUNTRY	→ NATION_M	→
OLDIES	→ FOLK M	→ DOCUMENT		

② Выбрав желаемый тип программы, нажимают **[BAND]**. Начинается поиск станции, передающей программу выбранного типа.

Для отмены повторно нажимают **[BAND]**.

Примечание:

- При отсутствии станции, передающей такую программу, на дисплее появляется индикация "NONE" в течение 2 секунд.

Предустановка PTY

Вызов предустановленного PTY

Типы программы сохраняются в памяти под кнопками предустановки **[1]** до **[6]**, как показано в таблице на следующей странице.

Для настройки на станцию, передающую программу желаемого типа нажимают одну из кнопок предустановки **[1]** до **[6]**.

Поиск предустановленного PTY

- ① Выбирают тип программы нажатием соответствующей кнопки предустановки. На дисплее появляется индикация выбранного типа программы в течение 5 секунд.
Пример: Нажимают кнопку предустановки **[1]**.
- ② Еще раз нажимают ту же кнопку (или нажимают **[BAND]**) для настройки на станцию, передающую программу желаемого типа.
Пример: Еще раз нажимают кнопку предустановки **[1]**. Для отмены повторно нажимают **[BAND]**.

Примечание:

- При отсутствии станции, передающей программу выбранного типа, на дисплее появляется индикация "NONE" в течение 2 секунд.

Изменение предустановленного PTY

- ① С помощью функции выбора PTY или нажатием кнопок предустановки выбирают тип программы.
- ② Нажимают одну из кнопок **[1]** до **[6]** и удерживают ее нажатой более 2 секунд.
Пример: Нажимают кнопку **[2]** и удерживают ее нажатой более 2 секунд.

Система радиoinформации (RDS) (продолжение)

Поиск станций по типу программы (PTY) (продолжение)

Предустановка PTY (По умолчанию)

№ предустановки	Тип программы	Подтипы программы, прослушивание которых возможно при поиске PTY
1	NEWS	NEWS
2	SPEECH	AFFAIRS, INFO, EDUCATE, DRAMA, CULTURE, SCIENCE, VARIED, WEATHER, FINANCE, CHILDREN, SOCIAL, RELIGION, PHONE_IN, TRAVEL, LEISURE, DOCUMENT
3	SPORT	SPORT
4	POP_M	POP_M
5	CLASSICS	CLASSICS
6	MUSIC	ROCK_M, EASY_M, LIGHT_M, OTHER_M, JAZZ, COUNTRY, NATION_M, OLDIES, FOLK_M

Таблица для записи изменений в предварительно настроенных станциях.

№ предустановки	ЧМ1	ЧМ2	ЧМ3
1			
2			
3			
4			
5			
6			

Другие функции PTY

Выбор языка PTY: На дисплее показываются языки, которые можно использовать для описания PTY. (Английский или шведский) (→ стр. 444)

Другие функции RDS

Расширение функций (EON)

EON

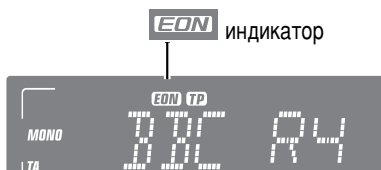

При приеме данных EON загорается индикатор EON и расширяются функции TA и AF следующим образом.

TA: Возможен прием информации о дорожном движении от текущей станции и станций других радиосетей.

AF: Перечень частот предварительно настроенных станций RDS обновляется с учетом данных EON.

EON позволяет использовать информацию по RDS более эффективно. Постоянно обновляется перечень AF предварительно настроенных станций, включая станцию, на которую аппарат настроен в данный момент. Например, даже если предварительная настройка на станцию произведена далеко от дома, потом можно принимать ту же станцию на другой частоте или другую станцию, передающую ту же программу. Кроме того, EON следят за местными станциями TP для обеспечения быстрой настройки на них.

Прием экстренного сообщения

Когда передается экстренное сообщение в эфире, аппарат автоматически переключается для приема такого сообщения (даже если он работает в режиме CD, MP3 или AUX). Во время приема экстренного сообщения на дисплее показывается индикация "ALARM".



Примечание:

- Экстренное сообщение передается на уровне громкости, установленной для TA. (→ стр. 432)

Перед воспроизведением дисков

⚠ Внимание

- Нельзя вставлять диска при горении индикатора **DISC**, так как это указывает на наличие диска в дисковом.
- Нельзя вставлять в данный аппарат 8 см диски, т.к. он не предназначен для них.
- Нельзя воспроизводить диски нестандартной формы.
- Нельзя использовать диски, на которых наклеены наклейки или этикетки.
- Во избежание повреждения лицевой панели нельзя нажимать его вниз или накладывать на нее какие-либо объекты, когда он открыт.
- Будьте осторожны, чтобы не прищемить палец или руку лицевой панелью.
- Нельзя вставлять посторонние предметы в отсек для дисков.

Воспроизводимые диски

CD-R	CD-RW	CD-TEXT	CD-ROM
CD-DA	CD-DA	CD-DA	—
MP3	MP3	—	MP3

Примечание:

- См. раздел «Примечания к MP3» (→ стр. 440) и «Указания по обращению с дисками» (→ стр. 451).
- Когда выключатель зажигания автомобиля находится в положении ACC, питание автоматически включается при вставке диска в дисковод.
- Проблема может возникнуть при воспроизведении диска, на котором имеются одновременно данные CD-DA и данные MP3.

Вставка диска

- ① Нажимают [OPEN].



- ② Вставляют диск.

[▲] (Выталкивание)

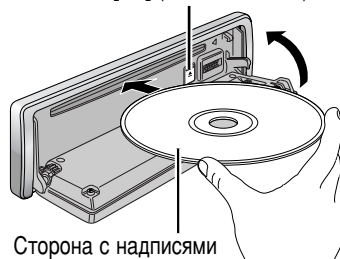

- ③ Закрывают лицевую панель аппарата вручную.
- ④ После распознавания данных во вставленном диске автоматически начинается воспроизведение.

Индикатор диска



Примечание:

- Воспроизведение может начаться через некоторое время.

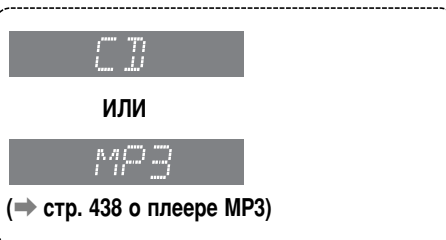

Выталкивание диска

- ① Нажимают [OPEN].
- ② Нажав [▲], снимают диск.
- ③ Закрывают лицевую панель аппарата вручную.

CD-плеер

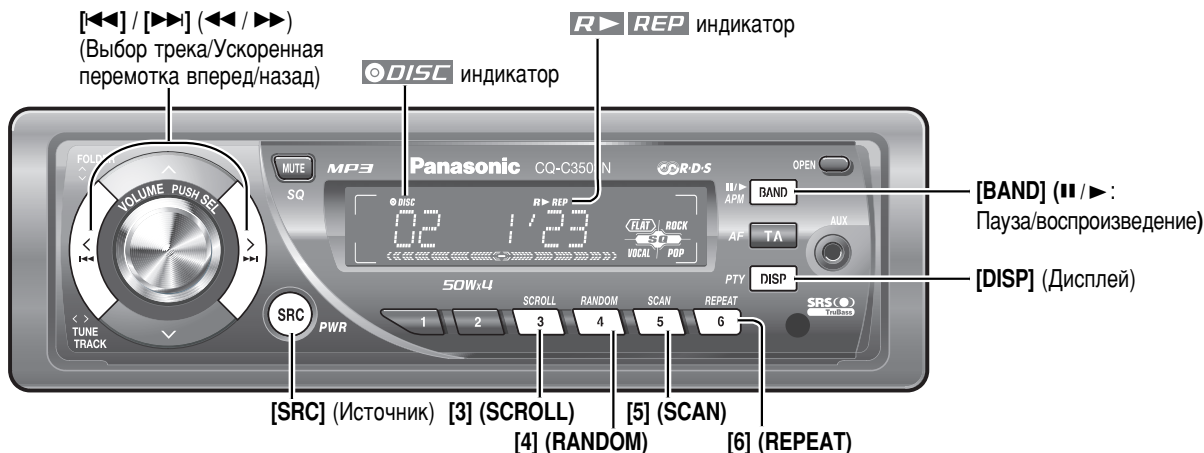

При нахождении CD в дисковом **DISC**

При нажатии **[SRC]** для выбора режима CD-плеера начинается воспроизведение.

Трек — **02** 1/23

Время воспроизведения трека

Изменение индикации на дисплее

Нажимают **[DISP]**.

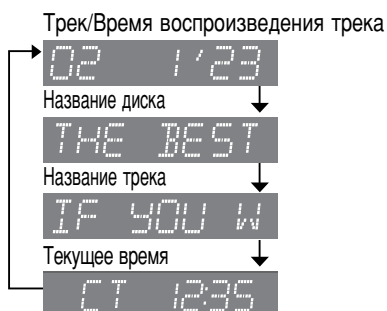

Примечание:

- При отсутствии текстовой информации в диске показывается индикация "NO TEXT".
- Для дальнейшей прокрутки текста при показании названия нажимают **[3] (SCROLL)**. Если количество букв в названии не более 8, прокрутка не происходит.

Выбор трека

[SKIP]: Следующий трек

[REVERSE]: Начало текущего трека

Для возврата к предыдущему треку нажимают два раза.

Ускоренная перемотка вперед/назад

Нажимают и удерживают

[SKIP] (**[SKIP]**): Ускоренная перемотка вперед

[REVERSE] (**[REVERSE]**): Ускоренная перемотка назад

При отпускании кнопки восстанавливается нормальное воспроизведение.

Пауза (**[PAUSE]** / **[PLAY]**)

Нажимают **[BAND]** (**[PAUSE]** / **[PLAY]**).

Для отмены повторно нажимают **[BAND]** (**[PAUSE]** / **[PLAY]**).

Произвольное воспроизведение **[R]**

Все используемые треки воспроизводятся в случайной последовательности.

Нажимают **[4] (RANDOM)**. **[R]** загорается.

Для отмены повторно нажимают **[4] (RANDOM)**.

Воспроизведение со сканированием

Последовательно воспроизводятся первые 10 секунд каждого трека.

Нажимают **[5] (SCAN)**.



Для отмены повторно нажимают **[5] (SCAN)**.

Воспроизведение с повторением **[REP]**

Текущий трек повторяется.

Нажимают **[6] (REPEAT)**. **[REP]** загорается.

Для отмены повторно нажимают **[6] (REPEAT)**.

Непосредственный выбор трека **CQ-C3503N**

(Только с пульта дистанционного управления)

Пример: Трек № 10

TRACK 10

- 1 Нажимают **[#]**.
- 2 Нажимают **[1] [0]**.
- 3 Нажимают **[BAND] (SET)**.

Примечание:

- Для отмены непосредственного выбора нажимают **[DISP]**.
- Воспроизведение произвольное, со сканированием и с повторением отменяется при нажатии **[#]**.

Плеер MP3

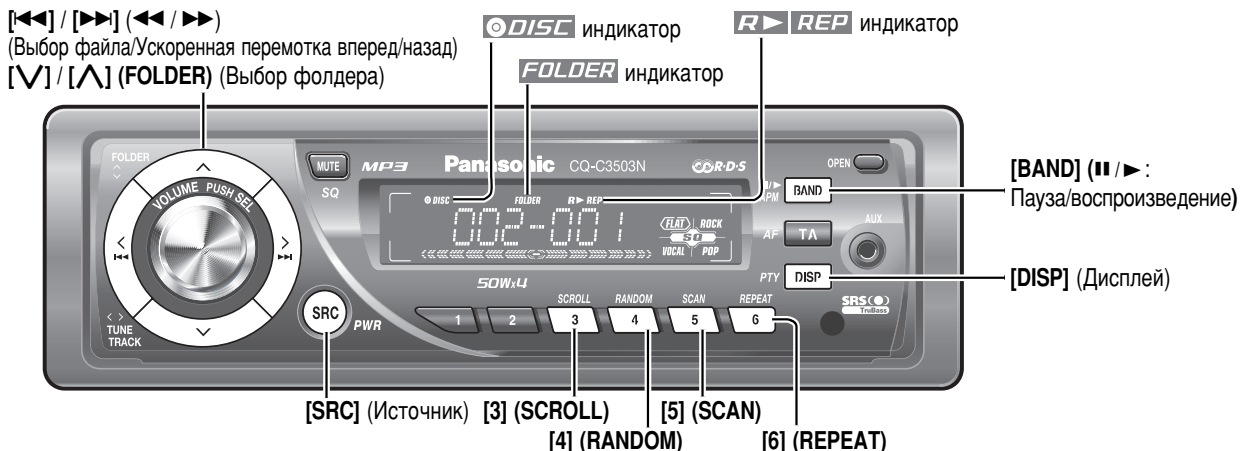

При нахождении диска в дисковом **DISC**

При нажатии [SRC] для выбора режима плеера MP3 начинается воспроизведение.

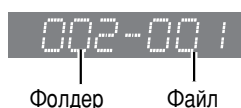

Изменение индикации на дисплее

Нажимают [DISP].

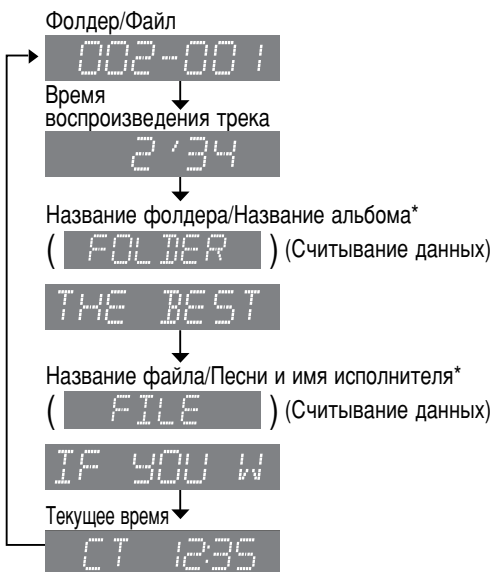

Примечание:

- При отсутствии текстовой информации в диске показывается индикация "NO TEXT".
- Для дальнейшей прокрутки текста при показании названия нажимают [3] (SCROLL). Если количество букв в названии не более 8, прокрутка не происходит.

*Установка тега ID3

Нажимают [3] (SCROLL) и удерживают ее нажатой в течение более 2 секунд.



Когда на дисплее показывается название фолдера:
 Вкл. TAG: На дисплее показывается название альбома.
 Откл. TAG: На дисплее показывается название фолдера.
Когда на дисплее показывается название файла:
 Вкл. TAG: На дисплее показывается название песни (или муз. произведения) и имя исполнителя.
 Откл. TAG: На дисплее показывается название файла.

Выбор фолдера

[∧]: Следующий фолдер
 [∨]: Предыдущий фолдер

Выбор файла

[▶▶]: Следующий файл
 [◀◀]: Начало текущего файла
 Для возврата к предыдущему файлу нажимают два раза.

Ускоренная перемотка вперед/назад

Нажимают и удерживают
 [▶▶] (▶▶): Ускоренная перемотка вперед
 [◀◀] (◀◀): Ускоренная перемотка назад
 При отпускании кнопки восстанавливается нормальное воспроизведение.

Пауза (|| / ▶)

Нажимают [BAND] (|| / ▶).
 Для отмены повторно нажимают [BAND] (|| / ▶).

Произвольное воспроизведение **R▶**

Все используемые файлы воспроизводятся в случайной последовательности.

Нажимают **[4] (RANDOM)**.

R▶ загорается.

Для отмены повторно нажимают **[4] (RANDOM)**.

Произвольное воспроизведение **FOLDER R▶**

Все файлы в текущем фолдере воспроизводятся в случайной последовательности.

Нажимают **[4] (RANDOM)** и удерживают ее нажатой более 2 секунд.

FOLDER R▶ загорается.

Для отмены еще раз нажимают **[4] (RANDOM)** и удерживают ее нажатой более 2 секунд.

Воспроизведение со сканированием

Последовательно воспроизводятся первые 10 секунд каждого файла.

Нажимают **[5] (SCAN)**.



Для отмены повторно нажимают **[5] (SCAN)**.

Произвольное воспроизведение фолдера **FOLDER**

Начиная со следующего фолдера, последовательно воспроизводятся первые 10 секунд первого файла в каждом фолдере.

Нажимают **[5] (SCAN)** и удерживают ее нажатой более 2 секунд.

FOLDER загорается.



Для отмены еще раз нажимают **[5] (SCAN)** и удерживают ее нажатой более 2 секунд.

Воспроизведение с повторением **REP**

Текущий файл повторяется.

Нажимают **[6] (REPEAT)**.

REP загорается.

Для отмены повторно нажимают **[6] (REPEAT)**.

Воспроизведение фолдера с повторением **FOLDER REP**

Текущий фолдер повторяется.

Нажимают **[6] (REPEAT)** и удерживают ее нажатой более 2 секунд.

FOLDER REP загорается.

Для отмены еще раз нажимают **[6] (REPEAT)** и удерживают ее нажатой более 2 секунд.

Непосредственный выбор

CQ-C3503N

(Только с пульта дистанционного управления)

Непосредственный выбор фолдера

Пример: Фолдер № 10 (→ стр. 441)



- 1 Нажимают **[#]** два раза.
- 2 Нажимают **[1] [0]**.
- 3 Нажимают **[BAND] (SET)**.

Непосредственный выбор файла

Пример: Файл № 10



- 1 Нажимают **[#]**.
- 2 Нажимают **[1] [0]**.
- 3 Нажимают **[BAND] (SET)**.

Примечание:

- Для отмены непосредственного выбора нажимают **[DISP]**.
- При нажатии **[#]** отменяется воспроизведение произвольное, со сканированием и с повторением, а также воспроизведение фолдера в аналогичных режимах.

Примечания к MP3

Что такое MP3?

MP3 (MPEG Audio Layer-3) представляет собой формат сжатия оцифрованного звука. Данный формат разработан MPEG (Motion Picture Experts Group). Используя такой формат сжатия, можно записать данные, хранящиеся в 10 музыкальных CD, на один компакт-диск. (За этими цифровыми данными понимаются данные, записанные на CD-R или CD-RW емкостью 650 Мбайтов при фиксированной скорости передачи битов 128 кбитов/сек и частоте стробирования 44,1 кГц.)

Примечание:

- В комплект аппарата не входит программное обеспечение для кодирования MP3 и записи в CD.

Ключевые моменты при создании файлов MP3

- Для обеспечения высококачественного звучания рекомендуются высокая скорость передачи битов и частота стробирования.
- Выбор VBR (переменная скорость передачи битов) не рекомендуется, так как время воспроизведения будет неправильно представляться на дисплее и звук может пропускаться.
- Качество звучания при воспроизведении колеблется в зависимости от условий кодирования. Подробнее об этом см. руководства по эксплуатации программного обеспечения для кодирования и записи.
- Рекомендуется настроить скорость передачи битов на "128 кбитов/сек или более" и "фиксированную".

Информация на дисплее

Индикации на дисплее

- **CD-ТЕХТ**
 - Название диска
 - Название трека
- **MP3**
 - Название фолдера
 - Название файла
- **MP3 (ID3 tag)**
 - Название альбома
 - Песни и имя исполнителя

Ограничение на количество и вид знаков

- Возможная длина названия файла/фолдера: до 32 знаков. (В случае написания имен файла и фолдера буквами Unicode число представляемых на экране знаков сокращается наполовину.)
- Название файла и фолдера должно быть написано в соответствии со стандартом каждой файловой системы. Подробнее об этом см. руководство по эксплуатации программного обеспечения для записи.
- На дисплее можно представлять знаки ASCII и специальные буквы каждого языка.
- Некоторые русские буквы в Unicode могут быть показаны.

Набор знаков ASCII

От A до Z, a до z, цифры от 0 до 9 и следующие символы: (пробел) ! " # \$ % & ' () * + , - . / : ; < = > ? @ [\] ^ _ ` { | } ~

Специальные буквы

À Á Â Ã Ä Å à á â ã ä å
Ä ä
Ò Ó Ô Õ Ö ò ó ô õ ö
Ù Ú Û Ü ù ú û ü

Примечание:

- В зависимости от компьютерных программ, примененных при кодировании файлов форматов MP3, на дисплее может появляться неправильная индикация.
- Вместо неразрешенного знака появляется звездочка (*).
- Рекомендуется ограничить длину названия файла до 8 знаков (без учета расширения).

⚠ Внимание

- Нельзя придавать файлу, построенному без формата MP3, расширение «.mp3». Несоблюдение этого правила может привести к образованию помех из громкоговорителей или повреждению Вашего слуха.

Запись файлов MP3 на CD

- Рекомендуется по возможности избежать записи файлов CD-DA и MP3 на одном диске.
- При наличии файлов CD-DA и файлов MP3 на одном диске последовательность воспроизведения песен или музыкальных произведений может быть нарушена, либо некоторые из них могут совсем не воспроизводиться.
- Нельзя записывать файлы, иные чем MP3, и ненужный фолдер на диске.
- Название файла MP3 должно быть определено в соответствии с следующими правилами.
- Расширение «.mp3» должно быть присвоено.
- Файлы MP3, записанные с помощью определенных компьютерных программ или CD-рекордеров, могут представлять проблему при воспроизведении или представлении информации на дисплее.
- Данный аппарат не оснащен функцией списка воспроизведения (play list).
- Хотя аппарат поддерживает многосеансовую (Multi-session) запись, рекомендуется применять режим диск за один раз (Disc-at-once) при записи.

Поддерживаемые файловые системы

ISO 9660 Уровень 1/Уровень 2, Расширение Apple по ISO 9660, Joliet, Romeo

Примечание:

- Apple HFS, UDF 1,50, Mix CD и CD Extra не поддерживаются.

Форматы сжатия (Рекомендация: "Ключевые моменты при создании файлов MP3" на предыдущей странице)

Метод сжатия	Скорость передачи битов	VBR	Частота стробирования
MPEG 1 audio layer 3 (MP3)	32 k - 320 кбитов/сек	Да	32, 44,1, 48 kHz {кГц}
MPEG 2 audio layer 3 (MP3)	8 k - 160 кбитов/сек	Да	16, 22,05, 24 kHz {кГц}

Порядок выбора фолдеров/воспроизведения файлов

Макс. число файлов/фолдеров

- Макс. число файлов 999
- Макс. глубины древовидной структуры: 8
- Макс. число фолдеров: 255 (включая корневой фолдер)

Примечание:

- Можно сократить время между считыванием данных и воспроизведением путем уменьшения количества файлов или фолдеров, или глубины иерархии.
- Настоящий аппарат считает число фолдеров независимо от того, имеется файл MP3 или нет.
- Если выбранный фолдер не содержит файла MP3, то ближайшие по последовательности воспроизведения файлы MP3 воспроизводятся.
- Последовательность воспроизведения одного и того же диска может меняться в зависимости от типа плеера MP3.
- Индикация "ROOT" появляется при представлении названия корневого файла.

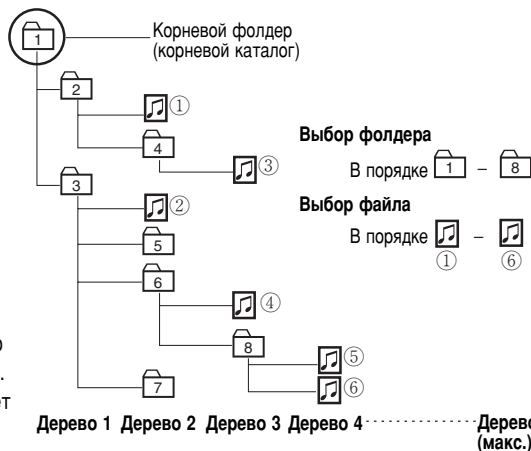

Авторское право

Законами об авторском праве воспрещены копирование, распространение и поставка материалов, защищенных авторским правом, таких, как музыкальное произведение, без разрешения владельца авторского права, за исключением случая индивидуального пользования.

Нет гарантии

Вышеуказанное описание соответствует результатам наших исследований по состоянию на декабрь 2005 г. Воспроизведение и представление информации MP3 не гарантируются.

Установка звуковых параметров

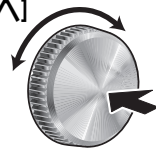
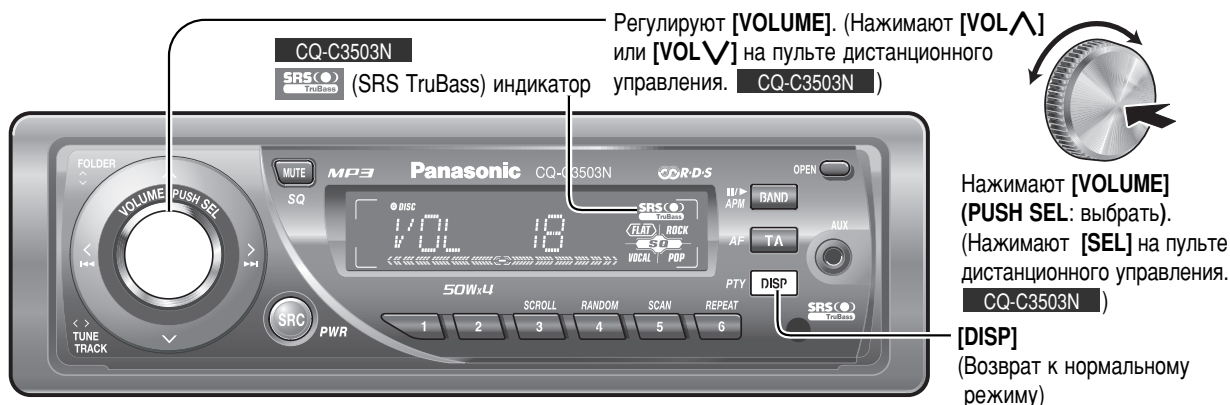

Нажимают [VOLUME] (PUSH SEL: выбрать). (Нажимают [SEL] на пульте дистанционного управления. CQ-C3503N)

[DISP] (Возврат к нормальному режиму)

Громкость

По умолчанию: 18
Диапазон регулирования: 0 до 40

Нажимают [VOLUME] (PUSH SEL) для вызова меню.

VOL 18

Нижние/верхние частоты

Можно регулировать нижние и верхние частоты отдельно.
По умолчанию: BAS (ниж.частоты) 0 дБ
TRE (верх.частоты) 0 дБ
Диапазон регулирования: от -12 дБ до +12 дБ (с шагом 2 дБ)

Нажимают [VOLUME] (PUSH SEL).

BASS

Нажимают [VOLUME] (PUSH SEL).

TREBLE

SRS TruBass CQ-C3503N

По умолчанию: OFF

TruBass®

«TruBass» представляет собой акустическую технологию, с помощью которой электрически производится эффект звучания нижних частот, применимый в органе. В данной технологии без применения эквалайзера воспроизводится богатое звучание баса из громкоговорителей.

Нажимают [VOLUME] (PUSH SEL).

TRU BASS

Баланс правый/левый (Balance) и баланс фронт/тыл (Fader)

Можно регулировать баланс звука между как правым и левым, так и передним и задним громкоговорителями.
По умолчанию: BAL (прав./лев.) CNT (центр)
FAD (фронт/тыл) CNT (центр)
Диапазон регулирования: 15 уровня каждого и CNT (центр)

Нажимают [VOLUME] (PUSH SEL).

BALANCE

Нажимают [[VOLUME] (PUSH SEL).

FADER

Нормальный режим

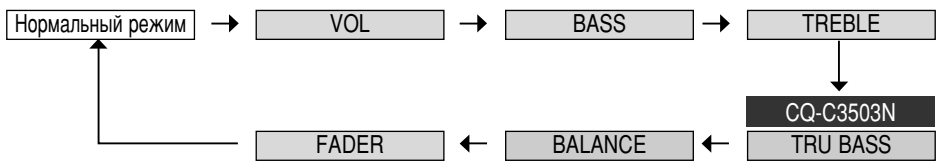

Примечание:

- Для возврата к нормальному режиму нажимают **[DISP]**.
- Если в режиме установки звуковых параметров никакая операция выполняется в течение более 5 секунд (или 2 секунд в режиме регулировки громкости), дисплей возвращается к нормальному режиму.
- Регулировку громкости можно производить непосредственно с помощью **[VOLUME]** на основном аппарате. (→ стр. 427)

Регулируют **[VOLUME]**.

① : Увеличение
② : Уменьшение

Регулируют **[VOLUME]**.

① : Увеличение
② : Уменьшение

Регулируют **[VOLUME]**.

① : Увеличение
② : Уменьшение

Регулируют **[VOLUME]**.

① : ON
 загорается.
② : OFF (По умолчанию)

Регулируют **[VOLUME]**.

① : Подчеркивание правого канала
② : Подчеркивание левого канала

Регулируют **[VOLUME]**.

① : Подчеркивание фронта
② : Подчеркивание тыла

Выбор функций



Нажимают [VOLUME] (PUSH SEL: выбрать) и удерживают ее нажатой более 2 секунд. (Нажимают [SEL] (MENU) на пульте дистанционного управления и удерживают ее нажатой более 2 секунд. CQ-C3503N)

Прием передачи ЧМ в монофонической режиме (Режим ЧМ) **MONO**

С помощью этой функции можно значительно уменьшить помехи при приеме станции ЧМ со слабым сигналом.
По умолчанию: OFF (откл.)

Нажимают [VOLUME] (PUSH SEL) и удерживают ее нажатой более 2 секунд для вызова меню.

FM MONO

Локальная настройка (режим радиоприемника) **LOCAL**

При поисковой настройке найдутся только станции с сильным сигналом.
По умолчанию: OFF (откл.)

Нажимают [VOLUME] (PUSH SEL).

FM LOCAL

AM LOCAL

Режим «регион» (REG) (режим ЧМ)

Изменяет диапазон поиска AF, станции с сильнейшим сигналом и PI.
По умолчанию: OFF (откл.)

Примечание:

- При переключении Откл./Вкл. режима REG автоматически включается режим AF.

Нажимают [VOLUME] (PUSH SEL).

REGION

Выбор языка PTY (режим RDS)

По умолчанию: ENGLISH (Английский)

Нажимают [VOLUME] (PUSH SEL).

PTY LANG

Изменение цвета подсветки кнопок CQ-C3503N

Можно выбрать цвет подсветки кнопок
По умолчанию: RED (красный)
Варианты: GREEN (зеленый) и RED (красный)

Нажимают [VOLUME] (PUSH SEL).

COLOR

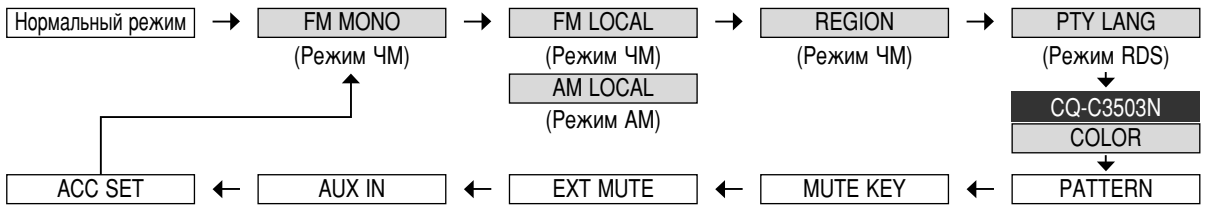

Примечание:

- Для возврата к нормальному режиму нажимают [DISP].
- Если в режиме установки звуковых параметров никакая операция выполняется в течение более 5 секунд, дисплей возвращается к нормальному режиму.

Регулируют [VOLUME].

① MONO ON : MONO ON

② MONO OFF : MONO OFF (По умолчанию)

MONO индикатор

Регулируют [VOLUME].

① LOC ON : LOCAL ON

② LOC OFF : LOCAL OFF (По умолчанию)

LOCAL индикатор

Регулируют [VOLUME].

① REG ON : Поиск проводится только среди программ, доступных в пределах региона.

② REG OFF : Поиск не ограничивается программами, доступными в пределах региона. (По умолчанию)

Регулируют [VOLUME].

① ENGLISH : Английский (По умолчанию)

② SVENSKA : Шведский

Регулируют [VOLUME].

① GREEN : Зеленый

② RED : Красный (По умолчанию)

Выбор функций (продолжение)



Регулируют [VOLUME]. (Нажимают [VOL▲] или [VOL▼] на пульте дистанционного управления. CQ-C3503N)

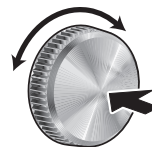

Нажимают [VOLUME] (PUSH SEL: выбрать) и удерживают ее нажатой более 2 секунд. (Нажимают [SEL] (MENU) на пульте дистанционного управления и удерживают ее нажатой более 2 секунд. CQ-C3503N)

[DISP] (Возврат к нормальному режиму)

Варианты отображения на индикаторе громкости (PATTERN)

По умолчанию: Вариант 1
Варианты: 4 типов, OFF (откл).

Нажимают [VOLUME] (PUSH SEL).

PATTERN

Приглушение звука/аттенюация

Можно выбрать приглушение звука или аттенюацию.
(→ стр. 427)
По умолчанию: Приглушение звука

Нажимают [VOLUME] (PUSH SEL).

MUTE KEY

Приглушение внешнего источника

Позволяют приглушать звук текущего источника, когда навигационная система «Panasonic» дает речевое указание, либо идет телефонный разговор.
По умолчанию: 0
Диапазон регулирования: 0 до 2, OFF (откл)

Нажимают [VOLUME] (PUSH SEL).

EXT MUTE

Пропуск AUX

Если AUX не используется, режим AUX пропускается при выборе источника.
По умолчанию: ON (Отключен пропуск)

Нажимают [VOLUME] (PUSH SEL).

AUX IN

(стр. 448)

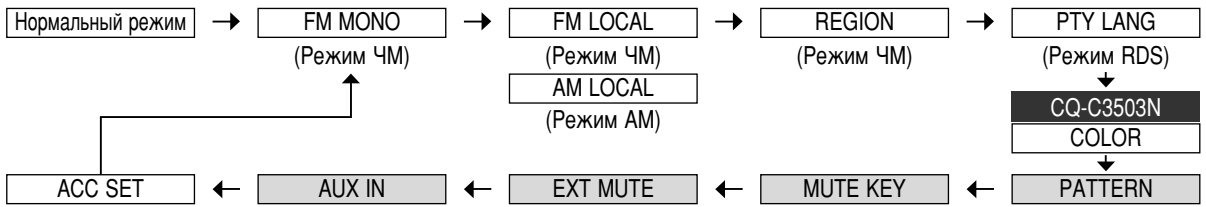

Примечание:

- Для возврата к нормальному режиму нажимают [DISP].
- Если в режиме установки звуковых параметров никакая операция выполняется в течение более 5 секунд, дисплей возвращается к нормальному режиму.

Регулируют [VOLUME].

② OFF : Откл.

① PATTERN 1 : Вариант 1 (По умолчанию)

⋮

② PATTERN 4 : Вариант 4

Регулируют [VOLUME].

① KEY ATT : Уменьшение по 10 ступеням (аттенюация)

② KEY MUTE : Без звука (приглушение) (По умолчанию)

Регулируют [VOLUME].

② MUTE LV0 : Без звука (по умолчанию)

① MUTE LV1 : Уменьшение по 15 ступеням

② MUTE LV2 : Уменьшение по 10 ступеням

MUTE OFF : Без изменения

MUTING 0
При включении функции приглушения внешнего источника.
(Пример: MUTE LV 0)

Регулируют [VOLUME].

① AUX ON : Отключен пропуск (По умолчанию)

② AUX OFF : Включен пропуск

Выбор функций (продолжение)



Нажимают [VOLUME] (PUSH SEL: выбрать) и удерживают ее нажатой более 2 секунд. (Нажимают [SEL] (MENU) на пульте дистанционного управления и удерживают ее нажатой более 2 секунд. CQ-C3503N)

[DISP] (Возврат к нормальному режиму)

Выбор ACC

По умолчанию: OFF (откл)

⚠ Внимание

- Если в автомобиле нет положения ACC, надо выбрать OFF. В противном случае батарея садится.

Нажимают [VOLUME] (PUSH SEL).

(стр. 444)

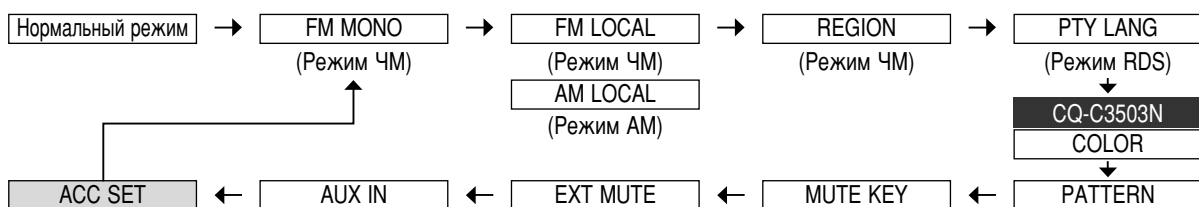

Примечание:

- Для возврата к нормальному режиму нажимают [DISP].
- Если в режиме установки звуковых параметров никакая операция выполняется в течение более 5 секунд, дисплей возвращается к нормальному режиму.

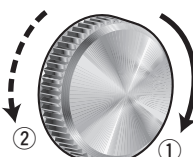

Регулируют [VOLUME].

① 
 Устанавливают в позицию ON, **если в автомобиле предусмотрено положение ACC.**

↕

② 
 Устанавливают в позицию OFF, **если в автомобиле не предусмотрено положения ACC.** (По умолчанию)

ACC ON

- При вставке диска питание автоматически включается.
- Можно представлять текущее время на дисплее, даже если аппарат отключен.

Система предотвращения кражи

Данный аппарат снабжен съемной лицевой панелью. При снятии лицевой панели становится невозможным управление аппаратом.

Снимают лицевую панель

- 1 Отключают питание аппарата. (⇒ стр. 426)
- 2 Нажимают [OPEN]. Лицевая панель открывается.
- 3 Перемещают лицевую панель направо или налево.
- 4 Перемещают ее на себя.
- 5 Слегка нажав дно футляра, открывают крышку.
- 6 Помещают лицевую панель в футляр и при выходе из автомобиля выносят с собой.

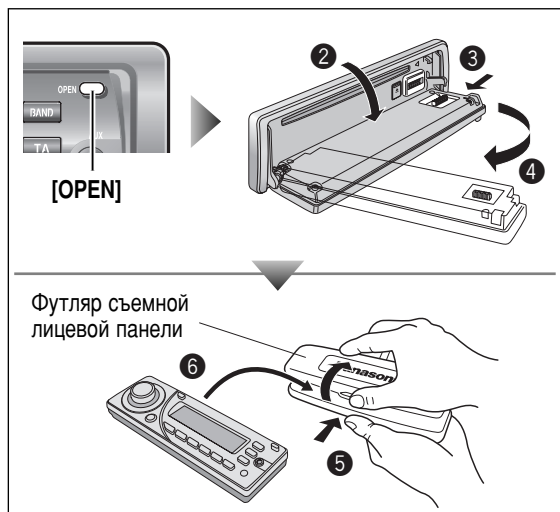

Монтируют лицевую панель

- 1 Устанавливают лицевую панель, вводя в ее левое отверстие штифт, расположенный слева на аппарате.
- 2 Совместив другое отверстие с другим штифтом, фиксируют лицевую панель, слегка нажимая ее.
- 3 Перемещают лицевую панель вверх и вниз несколько раз для проверки надежности монтажа панели. Затем закрывают панель и нажимают ее правую сторону вниз до щелчка.

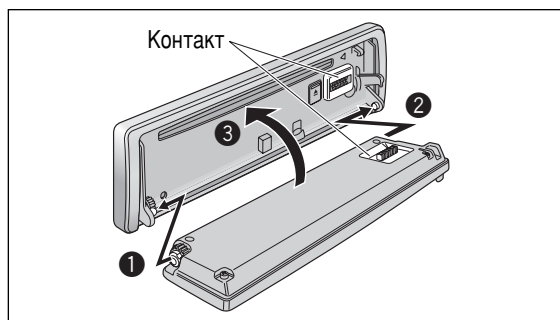

⚠ Внимание

- Данная лицевая панель не выполнена в водонепроницаемом исполнении. Нельзя подвергать ее воздействию воды или чрезмерной влаги.
- Снятие лицевой панели нельзя производить во время вождения.
- Нельзя помещать лицевую панель на приборный щиток или место около него, где температура поднимается до высокого уровня.
- Нельзя трогать контакты на лицевой панели или основном аппарате, так как это может привести к ухудшению электрического контакта.
- Очищают контакты чистой и сухой тканью от грязи или посторонних веществ, попавшие на них.
- Во избежание повреждения лицевой панели нельзя нажимать его вниз или накладывать на нее какие-либо объекты, когда он открыт.

Плавкие предохранители

При перегорании плавких предохранителей следует обратиться к Вашему дилеру или в ближайший авторизованный сервисный центр «Panasonic».

⚠ Предупреждение

- Надо применять плавкие предохранители установленного номинала (15 А). Применение заменителей или предохранителей большего номинала, либо непосредственное соединение аппарата без предохранителей может привести к пожару или повреждению аппарата. **Если новый предохранитель сразу перегорит, следует обратиться в ближайший авторизованный сервисный центр «Panasonic».**

Техническое обслуживание

Данный аппарат конструирован и изготовлен таким образом, чтобы свести объем работ по техобслуживанию к минимуму. Для текущей очистки внешней поверхности применяют сухую и мягкую ткань. Ни в коем случае нельзя применять бензин, разбавитель или другие растворители.

Указания по обращению с дисками

Примечания к CD/CD-носителям (CD-R, CD-RW, CD-ROM)

Коммерческие CD должны иметь любую из двух надписей, показанных справа. Некоторые музыкальные CD с защитой от копирования могут не воспроизводиться на данном аппарате.



Как держать рукой диск

- Нельзя трогать рабочую поверхность диска.
- Нельзя царапать диск.
- Нельзя пытаться загибать диск.
- Неиспользуемый диск следует хранить в футляре.



Нельзя воспроизводить диски нестандартной формы.

Нельзя оставлять диски в следующих местах:

- Под прямыми солнечными лучами
- Близко к обогревателю салона автомобиля
- Грязное, пыльное и влажное место
- На сиденье и приборном щитке

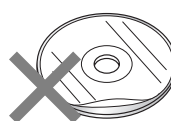

Этикетки, напечатанные принтером



Диски нестандартной формы

Очистка диска

Вытирают сухой и мягкой тканью от центра к краю.

Нельзя наклеивать на диски наклейки или этикетки.

Нельзя писать на стороне с надписями шариковой авторучкой или другим письменным инструментом с твердым пером.



Примечания к CD-R/RW

- При воспроизведении диски CD-R/RW, записанные в дисководы типа CD-R/RW может возникать проблема в связи с их характеристиками записи, наличием грязи, пятнами от пальца, царапинами и др. на поверхности.
- Диски CD-R/RW уступает обычным музыкальным CD по стойкости к высокой температуре или влажности. Оставление их в автомобиле в течение длительного времени может привести к их повреждению, что сделает воспроизведение невозможным.
- Некоторые CD-R/RW могут не воспроизводиться нормально из-за несовместимости между программой для записи, CD-рекордером (дисководом CD-R/RW) и дисками.
- Данный аппарат не может воспроизводить диски CD-R/RW с незакрытой сессией.
- Данный аппарат не может воспроизводить диски CD-R/RW, содержащие данные иного формата, чем CD-DA или MP3.
- Следует соблюдать указания по обращению с дисками CD-R/RW.

Дефектовка

Когда подозревается неисправность

Следует проверить и принять меры, описанные ниже.

Если принятие указанных мер не устраняет неисправности, рекомендуется обратиться в ближайший авторизованный сервисный центр «Panasonic». Техобслуживание аппарата должен производить квалифицированный персонал. Просим поручать работы по проверке и ремонту профессионалам. «Panasonic» не несет на себе ответственности за аварии, вызываемые невыполнением нужной проверки или осуществлением ремонта собственными силами пользователя.

Ни в коем случае нельзя принимать меры кроме тех, которые написанные курсивом ниже в «Принимаемые меры», т.к. их осуществление собственными силами пользователя сопровождается большей опасностью.

⚠ Предупреждение:

- Не следует продолжать эксплуатацию аппарата в ненормальном состоянии, например, без звука, или с дымом или посторонним запахом, так как это может привести к воспламенению или поражению током. В таком случае надо немедленно прекратить работу аппарата и обратиться к Вашему дилеру.
- Ни в коем случае нельзя пытаться самому отремонтировать аппарат, так как это сопровождается большой опасностью.

■ Общее описание

Неисправности	Возможные причины → Принимаемые меры
Не включается питание	Силовой кабель (батареи, питание и заземление) подсоединен неправильно. → Проверить электропроводку.
Звук не генерируется.	Плавкий предохранитель перегорел. → Устранить причину перегорания и заменить перегоревший предохранитель новым. Обратиться к Вашему дилеру.
	Режим MUTE включен. → Отключить режим MUTE.
	Внешний провод для приглушения находится в контакте с шасси. → Подсоединить внешний провод для приглушения правильно. Если провод не используется, изолировать его.
Посторонний шум	Монтаж электропроводок линии громкоговорителей произведен неправильно, либо обрыв проводок или плохой контакт произошел. → Проверить электропроводку на соответствие схеме соединений. (Инструкция по монтажу)
	Вблизи от аппарата или его электрических линий имеется генератор электромагнитных волн, такой как сотовый телефон или т.п. → Убрать генератор электромагнитных волн, такой как сотовый телефон или т.п., находящийся вблизи от аппарата или его электрических линий. Если невозможно устранить шум, возникающий под действием пучка проводов, следует обратиться к Вашему дилеру.
Шум появляется по мере увеличения частоты вращения двигателя.	Плохой контакт заземляющего провода. → Убедиться в том, что заземляющий провод надежно подсоединен к неокрашенной части шасси.
	Из автомобиля слышится шум работы генератора переменного тока. → Переставить заземляющий провод в другое место. → Установить противополюсый фильтр в источнике электропитания.
Некоторые операции несуществвимы.	В определенных режимах, таких, как режим меню, некоторые операции неосуществимы. → Руководствуясь инструкцией по эксплуатации, отменить такой режим. Если проблема этим не устранена, обратиться к Вашему дилеру.
Нет звука из громкоговорителей	Настройка баланс прав./лев., баланс фронт/тыл сделана неправильно. → Правильно настроить баланс правый/левый и баланс фронт/тыл.
	Возник обрыв проводок, короткое замыкание, плохой контакт или ошибочная проводка громкоговорителей. → Проверить электропроводку громкоговорителей.

■ Общее описание (продолжение)

Неисправности	Возможные причины → Принимаемые меры
Правый и левый каналы громкоговорителей перепутаны местами.	Электропроводка громкоговорителей перепутана между правым и левым громкоговорителями. → Монтировать электропроводку в соответствии со схемой соединений.
В режиме стерео-акустическое поле не чистое. Центральный звук не установлен.	Положительные и отрицательные клеммы в правом и левом каналах громкоговорителей перепутаны при подсоединении. → Монтировать электропроводку в соответствии со схемой соединений.
Питание отключается случайно.	Срабатывает устройство безопасности. → Обратиться к Вашему дилеру или в ближайший сервисный центр «Panasonic».

■ Радиоприемник

Неисправности	Возможные причины → Принимаемые меры
Плохой прием или посторонний шум	Монтаж антенны или проводок антенны произведен неправильно. → Проверить положение монтажа антенны и правильность монтажа ее проводок. Кроме того, проверить также, надежно ли соединено заземление антенну на массу.
	Усилитель антенны не получает питание (в случае использования пленочной антенны или т.п.). → Проверить проводки вывода батареи антенны.
Прием стереофонических программ станции ЧМ возможен только в монофоническом режиме.	Включен режим MONO. → Отменить режим MONO.
Возможен прием только станций с сильным сигналом.	Включен режим LOCAL. → Отменить режим LOCAL.
Число автоматически предварительно настроенных станций меньше 6.	Число принимаемых станций меньше 6. → Переместиться к зоне, где возможен прием максимального числа станций, и попробовать предварительную настройку.
Предварительно настроенные станции не могут сохраниться в памяти.	Плохой контакт выводного провода батареи, или выводной провод батареи не всегда находится под током. → Убедившись в том, что выводной провод батареи надежно подсоединен, снова произвести предварительную настройку.

Дефектовка (продолжение)

RDS

Неисправности	Возможные причины → Принимаемые меры
Не появляется PS, даже если настроена на станцию RDS. ("NO PS" появляется.)	Невозможен прием кода PS из-за плохих условий приема и др. → Код PS появляется только тогда, когда он принимается. Подождать, пока условия не улучшатся.
Принимаются станции, отличающиеся поPTY от текущей станции.	Когда станция часто изменяет тип программы, аппарат не может получить кодPTY. → После получения кодаPTY производится поиск нужной программы и настройка на соответствующую станцию. Нужно, поэтому, подождать некоторое время.
"NONE" появляется при выбореPTY.	В Вашем регионе в данный момент не доступны программы выбранного типа. → Выбрать другойPTY, либо подождать, пока программа желаемого типа не начнется.
Настройка текущего времени (CT) не производится точно.	Аппарат принимает сигнал о текущем времени региона, расположенного в другом часовом поясе, либо он настроен на станцию, не передающую сигнал о текущем времени. → Настроить на станцию, передающую сигнал о текущем времени, подходящий для Вашего региона, либо настроить часы вручную.
Невозможен прием станции AF даже при горении индикатора AF.	Разница в условиях приема незначительна между текущей станцией и станциями AF. Обновление перечня AF кончилось неудачей. → Подождать, пока перечень AF не обновится успешно. При нестабильном приеме вручную настроить на станцию с стабильным сигналом.

CD

Неисправности	Возможные причины → Принимаемые меры
Не происходит воспроизведение, либо диск выталкивается.	Диск вставлен вверх дном. Вставить диск правильно. → На диске имеется дефект или посторонний предмет.
Пропуск звука или посторонний шум.	На диске имеется дефект или посторонний предмет. → Удалить посторонний предмет, либо использовать бездефектный диск.
Пропуск звука под действием вибрации	Аппарат смонтирован ненадежно. → Надежно закрепить аппарат к консоли.
	Аппарат смонтирован с наклоном назад более чем на 30 градусов. → Установить аппарат под углом 30 градусов или менее.
Диск не может выталкиваться	Расклеившаяся этикетка или подобный предмет препятствует выходу диска. → Обратиться к Вашему дилеру.
	Микроконтроллер в аппарате работает ненормально из-за помех или прочих факторов. → Отсоединив силовой кабель, повторно подсоединить его. Если проблема этим не устранена, обратиться к Вашему дилеру.

MP3

Неисправности

Возможные причины → Принимаемые меры

Не происходит воспроизведение, либо диск вытаскивается

Диск содержит данные формата, не поддающегося воспроизведению.
→ **О воспроизводимых звуковых данных кроме CD-DA (т.е. музыкальных CD) см. описание MP3.**

CD-R/RW, которые могут воспроизводиться на других устройствах, могут не воспроизводиться на данном аппарате.

Воспроизводимость CD-R/RW может зависеть от комбинации носителя, компьютерной программы для записи и рекордера, даже если такие CD-R/RW могут воспроизводиться на других устройствах, таких как ПК.
→ **Создать CD-R/RW в другой комбинации носителя, компьютерной программы для записи и рекордера, изучив описание MP3.**

Пропуск звука или посторонний шум.

На диске имеется дефект или посторонний предмет.
→ **Удалить посторонний предмет, либо использовать бездефектный диск. Для MP3, см. описание MP3.**

При воспроизведении файлов VBR (переменная скорость передачи битов) может произойти пропуск звука.
→ **Воспроизводить файлы без VBR.**

Примечание:

- См. «Примечания к MP3». (⇒ стр. 440)

Пульт дистанционного управления CQ-C3503N

Неисправности

Возможные причины → Принимаемые меры

Ничего не происходит при нажатии кнопок

Батарея вставлена наизнанку. Вставлена не та батарея.
→ **Вставить батарею правильного типа в правильном положении.**

Батарея села.
→ **Заменить батарею новой.**

Пульт дистанционного управления направлен неправильно.
→ **Направить пульт на сенсор аппарата и нажать кнопки.**

На сенсор попадают прямые солнечные лучи. (Управление аппаратом с пульта дистанционного управления может быть неосуществимо, когда на сенсор попадают прямые солнечные лучи. Это не указывает на неисправность системы.)
→ **Закрыть сенсор от солнечных лучей.**

Сообщения об ошибках на дисплее

■ CD/MP3



Технические характеристики

Общие		Радиодиапазон AM (MW)	
Питание	: 12 V {В} (11 V {В} – 16 V {В}) пост. т., испытательное напряжение 14,4 V {В}, с заземленным отрицательным полюсом	Диапазон частот	: 531 kHz {кГц} – 1 602 kHz {кГц}
Потребляемый ток	: не более 2,1 А (в режиме CD, 4 громкоговорителями 0,5 W {Вт})	Реальная чувствительность	: 27 dB/μV {дБ/μВ} (отношение сигнал/шум 20 dB {дБ})
Максимальная выходная мощность	: 50 W {Вт} x 4 (при 4 Ω {Ом})	Радиодиапазон AM (LW)	
Выходная мощность	: 22 W {Вт} x 4 (DIN 45 324, при 4 Ω {Ом})	Диапазон частот	: 153 kHz {кГц} - 279 kHz {кГц}
Сопротивление катушки громкоговорителя	: 4 – 8 Ω {Ом}	Реальная чувствительность	: 32 dB/μV {дБ/μВ} (S/N 20 dB {дБ})
Диапазон регулировки тона	: Ниж. частоты: ±12 dB {дБ} (при 100 Hz {Гц}) Верх. частоты: ±12 dB {дБ} (при 10 kHz {кГц})	CD-плеер	
Выходное напряжение предусилителя	: 2,5 V {В} (в режиме CD)	Частота стробирования	: 8-кратная
Выходное сопротивление предусилителя	: 200 Ω {Ом}	ЦАП	: 1 DAC система
Размеры (шир. x выс. x гл.)	: 178 (шир.) x 50 (выс.) x 160 (гл.) mm {мм}	Тип звукоснимателя	: Astigma 3-лучевой
Масса	: 1,4 kg	Источник излучения	: полупроводниковый лазер
		Длина волн	: 790 nm
		Частотная характеристика	: 20 Hz {Гц} – 20 kHz {кГц} (±1 dB {дБ})
		Отношение сигнал/шум	: 96 dB {дБ}
		Общее нелинейное искажение	: 0,01 % (1 kHz {кГц})
		Коэффициент детонации	: ниже предела изменения
		Разнос каланов	: 75 dB {дБ}
Вход лицевого AUX			
Входное полное сопротивление	: 10 kΩ {Ом}		
Допускаемый внешний вход	: 2,0 V		
Разъем	: 3,5 ммø стерео мини-штырь		
Радиодиапазон ЧМ-стерео			
Диапазон частот	: 87,5 MHz {МГц} – 108 MHz {МГц}		
Реальная чувствительность	: 6 dB/μV {дБ/μВ} (отношение сигнал/шум 30 dB {дБ})		
Переходное затухание между стереоканалами	: 35 dB {дБ} (при 1 kHz {кГц})		



товарный знак SRS Labs, Inc.

Технология TruBass используется по лицензии от SRS Labs, Inc.

Примечание:

- Технические характеристики и конструкция могут быть изменены без предварительного извещения вследствие усовершенствования.
- Некоторые рисунки и иллюстрации в данной инструкции могут отличаться от реального аппарата.

Matsushita Electric Industrial Co., Ltd.
Web Site : <http://www.panasonic.co.jp/global/>

YEFM285756B NT1105-2125 Printed in China

Przed montażem/Przed instalacją/Beszerezés előtt/Перед монтажом

Skorzystaj z porad fachowca podczas montażu.
 Przed montażem sprawdź działanie radia podłączonego prowizorycznie do anteny i głośników.

Instalacji by měl provádět odborný pracovník.
 Před instalací zkontrolujte funkčnost přístroje, antény a reproduktorů.

Beszerezéskor forduljon szakemberhez
 Beszerezés előtt az antenna és a hangszórók használatával ellenőrizze a rádiót

По вопросу монтажа следует обращаться к специалисту.
 Перед монтажом проверяют радиоприемник с помощью антенны и громкоговорителя.

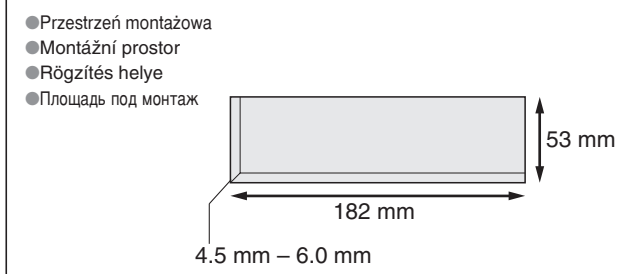
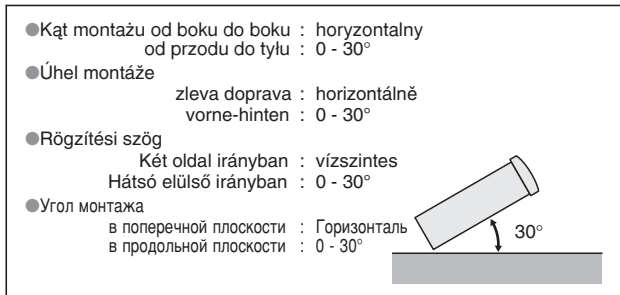

Zdejmij z urządzenia głównego na czas montażu fabrycznie założony Kieszeń montażowa ① i obramowanie ④.
 Dočasno odstranite z glavni jednotky montazni zasuvku ① a Čelni rámeček ④ které byly nasazeny ve výrobě.
 Ideiglenesen a fő egységről távolítsa el a rögzítő keretet ① és a szegélylemez ④, amelyeket a szállítás idejére rögzítettek
 Временно снимают с главного блока прибора монтажную раму ① и обрамление ④, смонтированные при отгрузке.

Przed połączeniami elektrycznymi/Przed zapojeniem elektroinstalacji/Kábelér rákötés előtt/Перед монтажом электропроводок

Przeznaczony wyłącznie do pracy z 12 V akumulatorem z minusem na masie.
 Podłącz przewód zasilania (czerwony) po wykonaniu wszystkich innych połączeń. (dla złącza innego niż ISO)
 Podłącz przewód akumulatora (żółty) do dodatniego (+) bieguna akumulatora lub do zespołu bezpieczników (BAT). (dla złącza innego niż ISO)
 Usuń około 5 mm izolacji z końców przewodów, aby podłączyć (dla złącza innego niż ISO).
 Wszystkie odizolowane przewody zabezpiecz taśmą izolującą. Zajstite uvolnène kabely.

Přístroj je napájen výhradně 12 V baterií s uzemněným záporným (-) pólem.
 Napájecí kabel (červený) zapojte až nakonec. (pro ne-ISO konektor)
 Zapojte kabel baterie (žlutý) ke kladnému (+) pólu baterie nebo ke koncovce na bloku pojistek (BAT). (pro ne-ISO konektor)
 Odizolujte asi 5 mm na konci kabelů kvůli zapojení. (pro ne-ISO konektor)
 Obnažené kabely omotejte izolační páskou. Zajstite uvolnène kabely.

Kizárólagosan 12 V-OS akkumulátorral működik negatív (-) földeléssel.
 A feszültség kábelhez (piros) csak a legvégén csatlakoztassa. (nem-ISO csatlakozó dugók esetében)
 Kösse az akkumulátor kábelt (sárga) az akkumulátor pozitív (+) végződéséhez vagy a biztosító blokk kimenetéhez (BAT). (nem-ISO csatlakozó dugók esetében)
 A csatlakoztatáshoz csupaszítson le kb. 5 mm-t a vezetékek végénél. (nem-ISO csatlakozó dugók esetében)
 Alkalmazzon szigetelő szalagot a csupasz végekre. Rögzítse a meglazított vezetékeket.

Работает только с питанием от 12 В (В) батареи с отрицательной (-) землей.
 Подсоединяют силовой выводной провод (красный) последним. (Для разъема, не соответствующего ISO)
 Подсоединяют выводной провод (желтый) к положительному (+) выводу батареи или клемме блока плавких предохранителей (BAT). (Для разъема, не соответствующего ISO)
 С концов выводных проводов снимают изоляцию на длине около 5 мм (мм) для соединения. (Для разъема, не соответствующего ISO)
 На обнаженные выводные провода накладывают изоляционную ленту. Фиксируют ослабленные выводные провода.



(CQ-C3503N)



**Instrukcja instalacji
 Návod k montáži
 Beszerezési utasítások
 Инструкция по монтажу**

Akcesoria z wyposażenia/Dodávané montážní prvky/Hozzáadott eszközök/Детали, входящие в комплектацию поставки

No./Č. Szám/№	Item/Montážní prvek Tétel/Наименование детали	Diagram/Obrazek Ábrázolás/Эскиз	Q'ty/Počet Mennyiség/Кол-во	No./Č. Szám/№	Item/Montážní prvek Tétel/Наименование детали	Diagram/Obrazek Ábrázolás/Эскиз	Q'ty/Počet Mennyiség/Кол-во
①	Kieszeń montażowa Montážní zásuvka Rögzítő keret Монтажная рама YEFX0217263		1	④	Obramowanie Čelni rámeček Szegélylemez Обрамление YEFC051011		1
②	Šruba montážowa (5 mm) Montážní šroub (5 mm) Rögzítő csavar (5 mm) Монтажный болт (5 мм (мм)) *		1	⑤	Łącznik ISO anteny Adaptér pro anténu ISO ISO Antenna adapter Антенный адаптер по ISO *		1
③	Złącze zasilania Napájecí kabel Feszültség csatlakozó Силовой разъем YEAJ02874		1	⑥	Plytka zwalniania blokady Odjišťovací destička Zár kioldó lemez Пластина снятия стопорения *		2

* ②, ⑤ i ⑥ stanowią komplet. (YEP0FZ5699) * ②, ⑤ a ⑥ tvoří sadu. (YEP0FZ5699)
 * ②, ⑤ és ⑥ egy készletet alkot. (YEP0FZ5699) * ②, ⑤ и ⑥ составляют комплект. (YEP0FZ5699)

ATEST 8 SD 2131
 Tento výrobek je shodný s typem schváleným Ministerstvem dopravy a spojů České republiky pod číslem 2131 č.j.20926/99-112.



CQ-C3503N

- Przeczytaj uważnie instrukcję obsługi przed rozpoczęciem używania urządzenia i zachowaj ją do użytku w przyszłości.
- Před použitím přístroje si pozorně přečtete tento návod a uschovejte si ho pro budoucí potřebu.
- Mielőtt használja a terméket kérjük, hogy gondosan olvassa el ezeket az előírásokat és a későbbiekben felmerülő kérdések miatt kérjük tartsa meg a használati utasítást.
- Перед началом эксплуатации просим прочитать настоящую инструкцию внимательно и хранить ее на пользование на будущее.

Matsushita Electric Industrial Co., Ltd.
 Web Site : <http://www.panasonic.co.jp/global/>

YEFM294112A NT1105-1125 Printed in China

Montaż/Instalace/Beszerezés/Монтаж

Procedura montażowa/Instalace přístroje/Hogyan szerelje be a készüléket/Kak смонтировать прибор

- Ostrzeżenie** ● Pracuj w rękawiczkach, aby uniknąć pokaleczenia się.
- Upozornění** ● Wykonaj połączenia elektryczne przed rozpoczęciem montażu.
- Figyelmeztetés** ● Biztonság érdekében viseljen kesztyűt.
- Внимание** ● Следует надеть перчатки для безопасности.

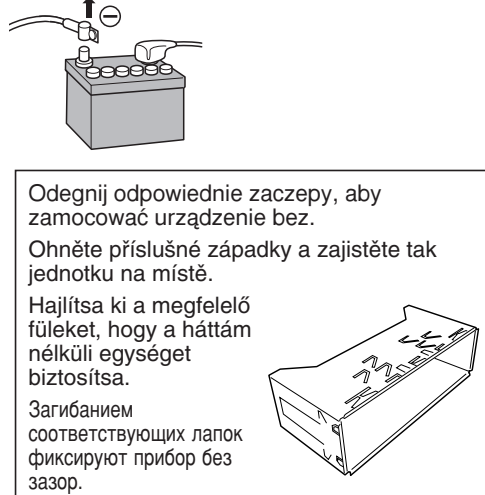
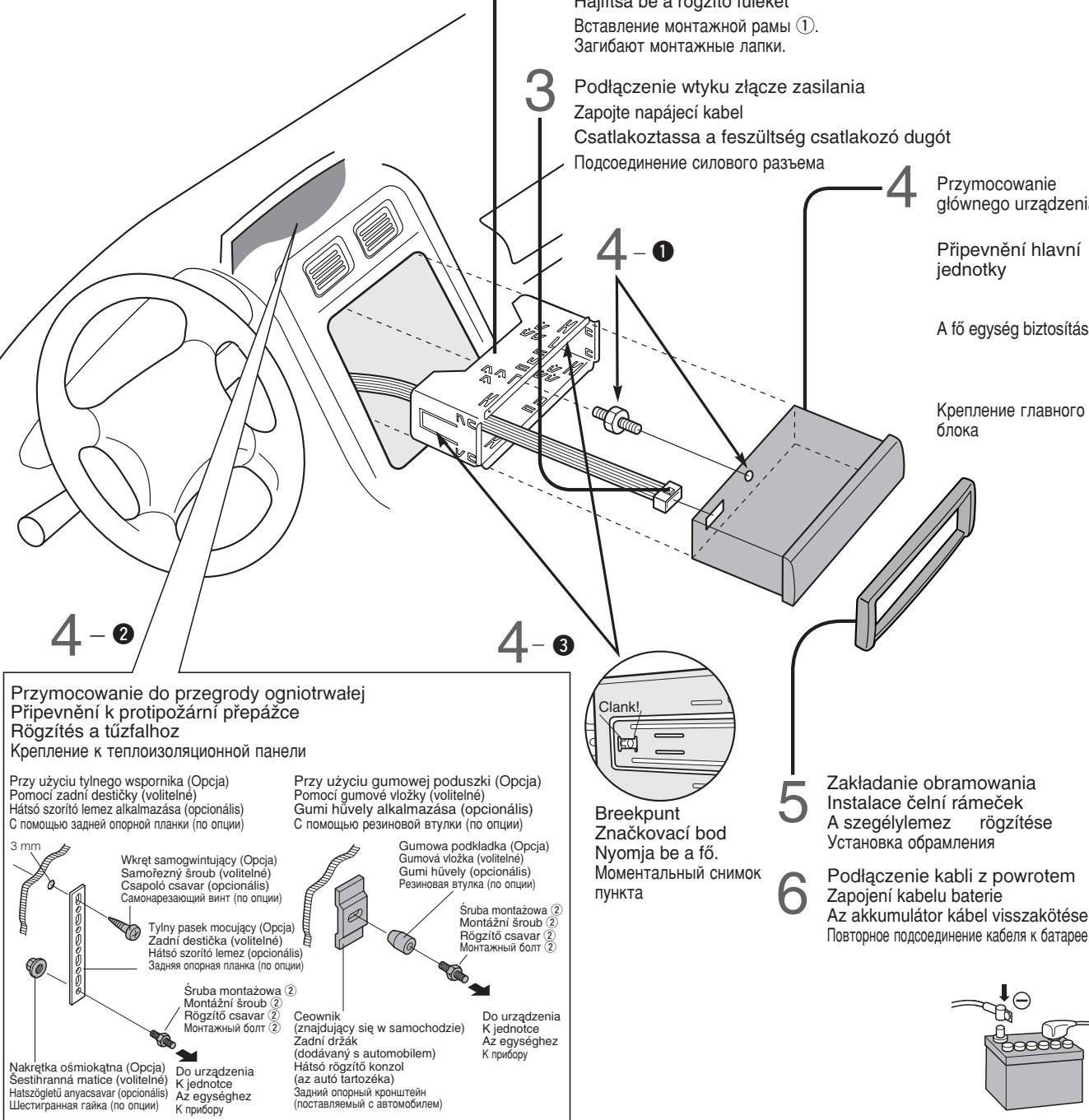

- 1 Przykręć śrubę montażową ② do głównego urządzenia.
- 2 Przymocuj tył głównego urządzenia.
- 3 Umieść lewy i prawy zatrzask w odpowiednich otworach.
- 1 Zašroubujte montážní šroub ② do hlavní jednotky.
- 2 Připevnění k protipožární přepážce.
- 3 Zaklapněte pružiny na levé a pravé straně do příslušných otvorů.

Ostrzeżenie
 Jeżeli instalujesz to urządzenie w desce rozdzielczej, zapewnij odpowiedni obieg powietrza wokół urządzenia, aby nie dopuścić do problemów powstających z przegrzania, nie zasłaniaj także otworów wentylacyjnych na urządzeniu.

Upozornění
 Pokud tento přístroj instalujete do palubní desky, ujistěte se, že je zajištěna dostatečná ventilace hlavní jednotky, aby nedošlo k přehřívání přístroje a k jeho následnému poškození. Nezakrývejte ventilační otvory na přístroji.

Figyelmeztetés
 Ha ezt az egységet a műszerfalba szereli be, akkor annak érdekében, hogy elkerülje a túlmelegedésből származó károsodást biztosítsa a készülék körül a megfelelő levegőáramlást úgy, hogy a készülék egyetlen szellőző nyílását se zárja el.

Внимание
 При монтаже настоящего устройства на панель приборов следует обеспечить достаточный поток воздуха вокруг него во избежание его повреждения из-за перегрева, причем не следует закрывать вентиляционные отверстия устройства.

Demontaż urządzenia/Odstranění přístroje/Hogyan távolíthatja el az egységet/Kak снять прибор

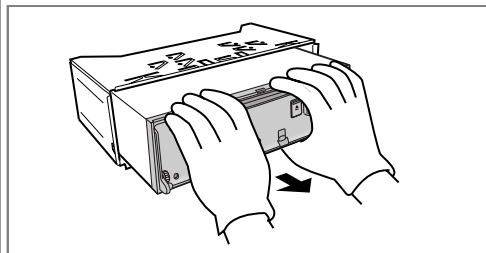
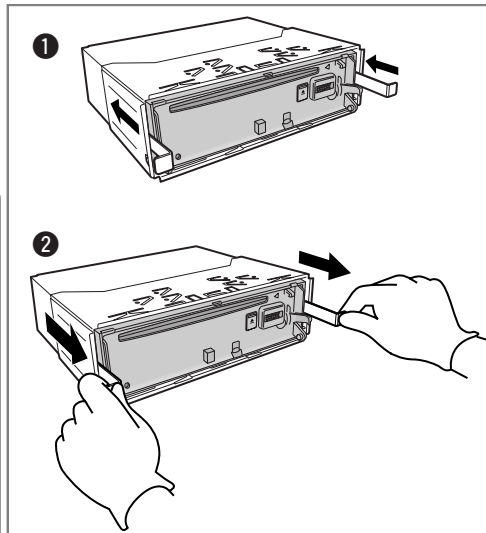
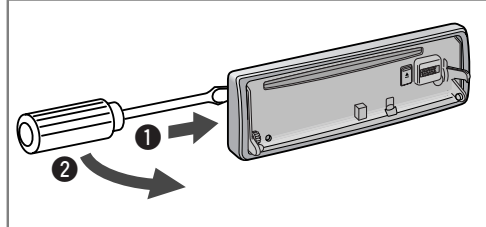
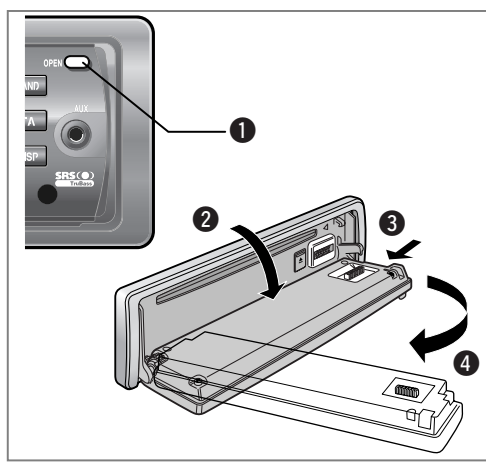

1 Zdejmij płytę czołową. Odstranite čelni panel. Távolítsa el az előlap lemez. Снимают лицевую панель прибора.

2 Zdejmij obramowanie. Odstranite čelni rámeček. Távolítsa el a szegélylemez. Снимают обрамление.

3 Zwalnianie blokady. ① Włóż płytę zwalniania blokady ⑥ tak, aby usłyszeć kliknięcie. ② Pociągnij urządzenie główne. Odjištění západek ① Zasuňte odjišťovací destičku ⑥ tak, aby uslyšete cvaknutí. ② Zatáhnout za hlavní jednotku.

A zár kioldása ① Nyomja be a zár kioldó lemez ⑥ addig amíg kattanást nem hall. ② Húzza meg a fő egységet.

Снятие стопорения ① Вставляют пластину снятия стопорения ⑥ до щелчка. ② Тяните главную единицу.

4 Wyciągnij urządzenie chwytając je oburącz. Vytáhnete jednotku oběma rukama. Húzza kifelé a készüléket mindkét kezével. Вытаскивают обеими руками прибор.

Połączenia elektryczne/Elektroinstalace/Kábelezés/Mонтаж электропроводок

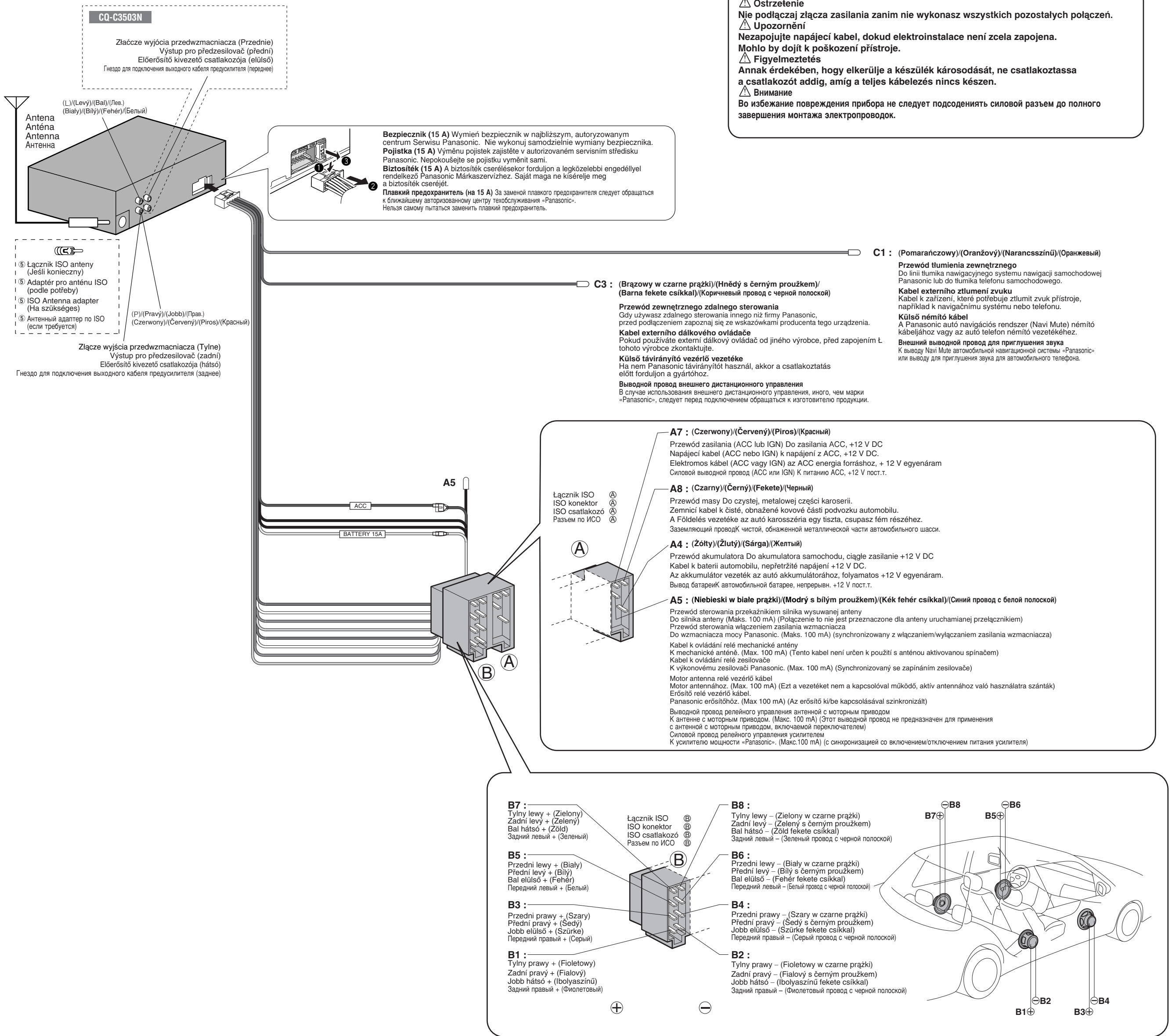

Złącze zasilania/Napájecí kabel/Feszültség csatlakozó/Sиловой разъем

Standardowi ISO/Standardní ISO/ISO standard/Стандарт ИСО

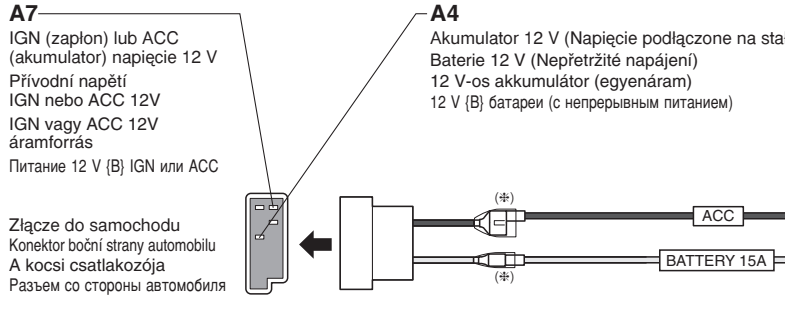

Samochód typu A/Typ automobilu A/"A" típusú gépkocsi/Автомобиль Тип А

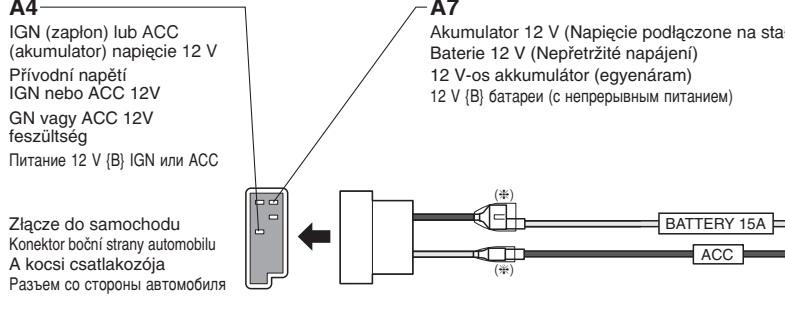

Samochód typu B/Typ automobilu B/"B" típusú gépkocsi/Автомобиль Тип В

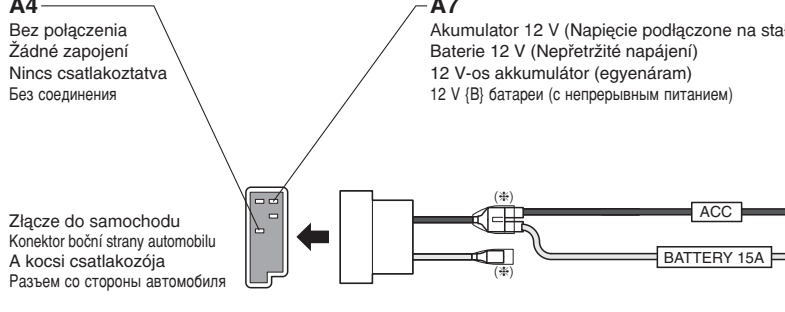

Ostrzeżenia (Złącze ISO)

- Układ igiel na złączu zasilania odpowiada standardowi ISO.
- Sprawdź czy układ igiel złącza w samochodzie odpowiada standardowi ISO.
- W wypadku samochodów typu A i B, zmień okablowanie dla przewodów czerwonego i żółtego jak pokazano poniżej.
- Po wykonaniu podłączenia zaizoluj odcinki oznaczone (*) taśmą izolacyjną.
- Uwaga: W wypadku samochodów innych niż typ A i B, skonsultuj się z lokalnym warsztatem samochodowym.

Upozornění (konektor ISO)

- Konfigurace kolíků napájecího kabelu odpovídá normě ISO.
- Zkontrolujte, zda konfigurace kolíků konektoru ve vašem automobilu odpovídá normě ISO.
- U automobilů typu A a B změňte elektroinstalaci červených a žlutých kabelů, jak je uvedeno níže.
- Po zapojení odizolujte části označené (*) pomocí izolační pásky.
- Poznámka: U automobilů jiných typů nežli A a B konzultujte instalaci přístroje s prodejcem.

Figyelmeztetések (ISO csatlakozónál)

- A feszültség csatlakozó tűi elrendezése megfelel az ISO standardnak.
- Kérjük ellenőrizze, hogy kocsijának csatlakozó tűinek elrendezése megfelel az ISO standardnak.
- Az "A" és "B" típusú gépkocsiknál cserélje meg a piros és sárga vezetékek bekötését a lent bemutatottnak megfelelően.
- Bekötés után, szigetelje a (*)-al jelölt részt szigetelő szalaggal.
- Megjegyzés: Az "A" és "B" típusú gépkocsiktól eltérő típusok esetén, kérjen tanácsot a helyi autós szaküzletben.

Меры предосторожности (по разъему по ISO)

- Расположение контактов (штырьков) на силовом разъеме соответствует стандарту ISO.
- Следует проверить и убедиться, что расположение контактов (штырьков) на силовом разъеме в Вашем автомобиле соответствует стандарту ISO.
- Для автомобилей Типа А и Типа В следует поменять красную и желтую проводки так, как показано на рис. ниже.
- По окончании монтажа проводок следует изолировать участки, обозначенные знаком (*), изоляционной лентой.
- Примечание: Для автомобилей иных типов, чем А и В, следует консультироваться с местным магазином или дилером по продаже автомобилей.

Podłączenie głośników/Zapojení reproduktorů/Hangszóró csatlakoztatás/Mонтаж электропроводок громкоговорителей

Podłącz jak pokazano.
Provedte zapojení následovně.
A következőeknek megfelelően csatlakoztassa.
Монтируют проводки так, как показано на рис. ниже.

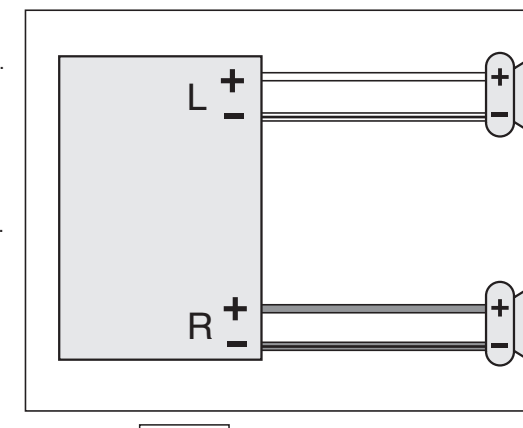

Ostrzeżenie

- Nie podłączaj więcej niż jednego zestawu głośnikowego do jednej pary przewodów głośnikowych. (z wyjątkiem gdy dla podłączenia do głośnika wysokotonowego)
- Używaj wyłącznie nieuziemionych głośników. Dopuszczalne wejście mocy akustycznej: 50 W lub więcej Impedancja: 4 – 8 Ω
- Odległość pomiędzy głośnikiem a wzmacniaczem: 30 cm lub więcej
- Poużywajcie tylko neuzemnione reproductory. Přípustný příkon 50 W nebo více Impedancia: 4 – 8 Ω
- Vzdálenost mezi reproduktorem a zesilovačem: 30 cm nebo více
- Csak földeletlen hangszórókat használjon. Engedélyezett bemenet 50 W vagy több Impedancia: 4 – 8 Ω
- Az erősítő és a hangszóró közötti távolság: 30 cm vagy több
- Szűkös alkalmazni csak földeltlen hangszórókat. Dopuszczalny input: 50 W (Вт) или более Импеданс: От 4 – 8 Ω (Ом)
- Rastojanje među gromkogovoriteljima i usiliteljem: 30 cm или более
- Ne używaj trójprzewodowych systemów głośnikowych ze wspólnym przewodem masy.
- Nepoužívejte reproduktorový systém se třemi vodiči a společným zemnicím kabelem.
- Ne használjon három vezetékes hangszóró rendszert, amelynek közös földeléses vezetéke van.
- Ne следует применять трехпроводную громкоговорительную систему, имеющую общий заземляющий провод.
- Не подłączай więcej niż jednego zestawu głośnikowego do jednej pary przewodów głośnikowych. (z wyjątkiem gdy dla podłączenia do głośnika wysokotonowego)
- Używaj wyłącznie nieuziemionych głośników. Dopuszczalne wejście mocy akustycznej: 50 W lub więcej Impedancja: 4 – 8 Ω
- Odległość pomiędzy głośnikiem a wzmacniaczem: 30 cm lub więcej
- Poużywajcie tylko neuzemnione reproductory. Přípustný příkon 50 W nebo více Impedancia: 4 – 8 Ω
- Vzdálenost mezi reproduktorem a zesilovačem: 30 cm nebo více
- Csak földeletlen hangszórókat használjon. Engedélyezett bemenet 50 W vagy több Impedancia: 4 – 8 Ω
- Az erősítő és a hangszóró közötti távolság: 30 cm vagy több
- Szűkös alkalmazni csak földeltlen hangszórókat. Dopuszczalny input: 50 W (Вт) или более Импеданс: От 4 – 8 Ω (Ом)
- Rastojanje među gromkogovoriteljima i usiliteljem: 30 cm или более
- Ne używaj trójprzewodowych systemów głośnikowych ze wspólnym przewodem masy.
- Nepoužívejte reproduktorový systém se třemi vodiči a společným zemnicím kabelem.
- Ne használjon három vezetékes hangszóró rendszert, amelynek közös földeléses vezetéke van.
- Ne следует применять трехпроводную громкоговорительную систему, имеющую общий заземляющий провод.

Free Manuals Download Website

<http://myh66.com>

<http://usermanuals.us>

<http://www.somanuals.com>

<http://www.4manuals.cc>

<http://www.manual-lib.com>

<http://www.404manual.com>

<http://www.luxmanual.com>

<http://aubethermostatmanual.com>

Golf course search by state

<http://golfingnear.com>

Email search by domain

<http://emailbydomain.com>

Auto manuals search

<http://auto.somanuals.com>

TV manuals search

<http://tv.somanuals.com>