

## Mini Port Replicator

for CF-17/CF-M34 Series

Personal Computers

### CF-VEB342

#### ENGLISH

#### OPERATING INSTRUCTIONS

<i>Names of Parts</i> .....	4
<i>Connecting</i> .....	6
<i>Disconnecting</i> .....	9
<i>Specifications</i> .....	10

E

#### DEUTSCH

#### BEDIENUNGSANLEITUNG

<i>Bezeichnungen der Teile</i> .....	12
<i>Anschließen</i> .....	14
<i>Entfernen</i> .....	17
<i>Technische Daten</i> .....	18

D

#### FRANÇAIS

#### MODE D'EMPLOI

<i>Ouverture de l'écran</i> .....	20
<i>Connexion</i> .....	22
<i>Déconnexion</i> .....	25
<i>Spécifications</i> .....	26

F

## For U.S.A.

### Federal Communications Commission Radio Frequency Interference Statement

Note: This equipment has been tested and found to comply with the limits for a Class B digital device, pursuant to Part 15 of the FCC Rules. These limits are designed to provide reasonable protection against harmful interference in a residential installation. This equipment generates, uses and can radiate radio frequency energy and, if not installed and used in accordance with the instructions, may cause harmful interference to radio communications. However, there is no guarantee that interference will not occur in a particular installation. If this equipment does cause harmful interference to radio or television reception, which can be determined by turning the equipment off and on, the user is encouraged to try to correct the interference by one or more of the following measures:

- Reorient or relocate the receiving antenna.
- Increase the separation between the equipment and receiver.
- Connect the equipment into an outlet on a circuit different from that to which the receiver is connected.
- Consult the Panasonic Service Center or an experienced radio/TV technician for help.

#### Warning

To assure continued compliance, use only shielded interface cables when connecting to a computer or peripheral. Also, any changes or modifications not expressly approved by the party responsible for compliance could void the user's authority to operate this equipment. This device complies with Part 15 of the FCC Rules. Operation is subject to the following two conditions:

- (1) This device may not cause harmful interference, and
- (2) This device must accept any interference received, including interference that may cause undesired operation.

This device is Class B verified to comply with Part 15 of FCC Rules when used with Panasonic Notebook Computer.

Responsible Party: Matsushita Electric Corporation of America  
One Panasonic Way  
Secaucus, NJ 07094  
Tel No: 1-800-LAPTOP-5 (1-800-527-8675)

## For Canada

This Class B digital apparatus complies with Canadian ICES-003.

Cet appareil numérique de la classe B est conforme à la norme NMB-003 du Canada.

#### Interface Cable

Use of an interface cable longer than 3 m (9.84 feet) is not recommended.

#### Schnittstellenkabel

Verwendete Schnittstellenkabel sollten eine Länge von 3 Metern möglichst nicht überschreiten.

# ENGLISH

Thank you for purchasing the mini port replicator for the Panasonic CF-17/CF-M34 notebook computer series .

By connecting your peripheral devices to the mini port replicator, you can save yourself the trouble of having to connect and disconnect several cables every time you transport the computer.

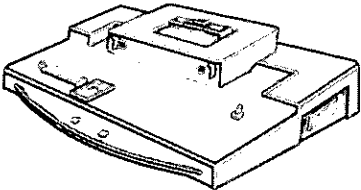
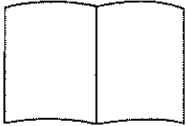
<b>Mini Port Replicator ..... (1)</b>	<b>Operating Instructions ..... (1)</b> (This book)
	

Some of the illustrations included with the text may differ slightly in shape from the actual items included in the kit in order to make the explanation easier to understand.

# Names of Parts

## Rear Side

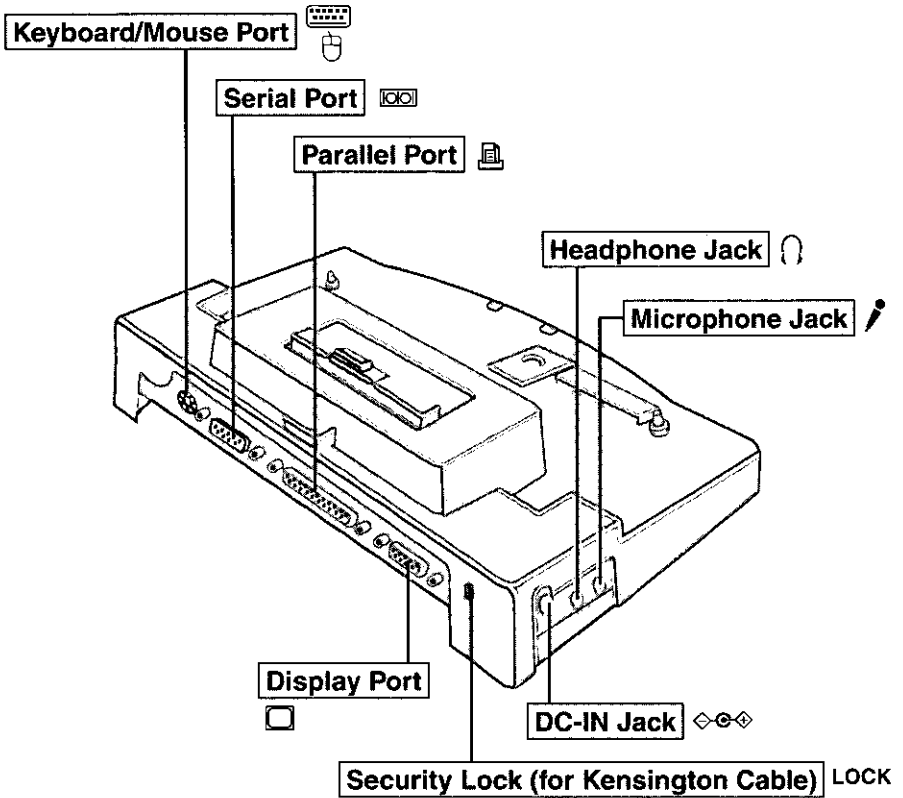

## Front/Right Side

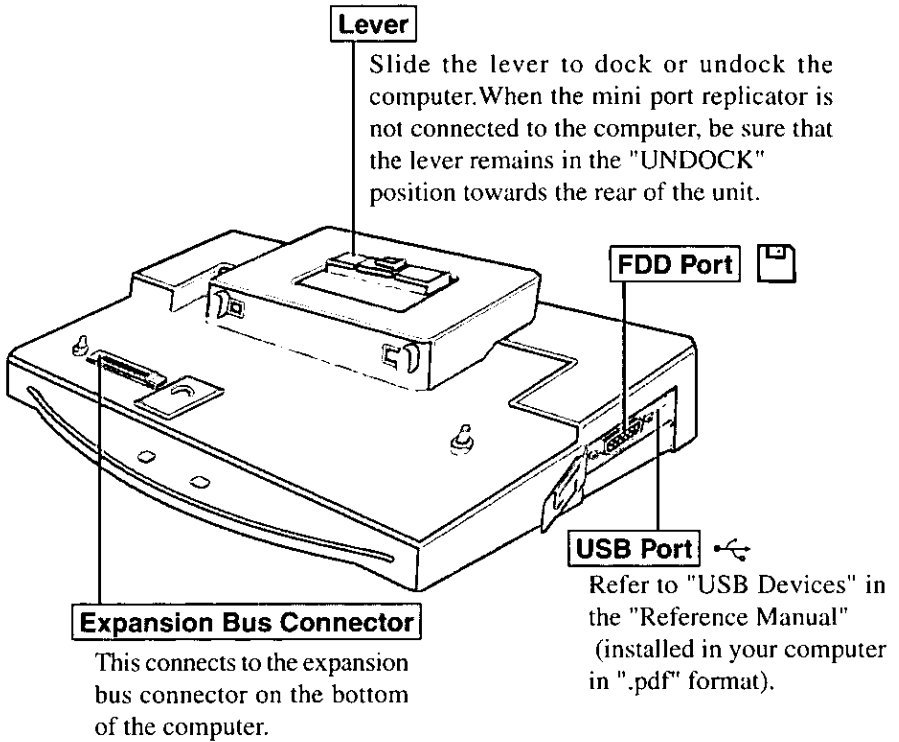

# Connecting

## CAUTION

Do not connect or disconnect the mini port replicator while the computer is powered on.

**1** Power off the computer, and disconnect all cables from the computer.

**2** Connect the plug of the AC adapter that came with the computer to the DC-IN jack of the mini port replicator and plug the other end into an AC outlet.

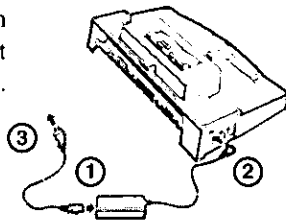

## CAUTION

- Be sure to use the AC adapter. (The mini port replicator will not function using the computer's battery power.)
- Do not use other than the specified AC adapter (Model No.: CF-AA1527) and AC cord.
- Refer to the "Operating Instructions" provided with the computer for information on proper handling of the AC adapter and AC cord.

**3** Firmly close the covers of the headphone, microphone and DC-IN jacks of the computer.

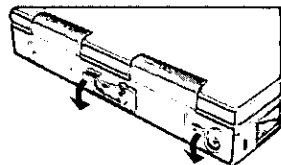

**4** <CF-17>

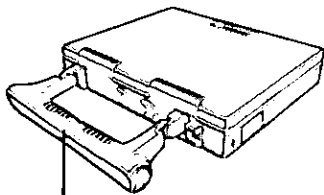

Set the handle horizontally.

<CF-M34>

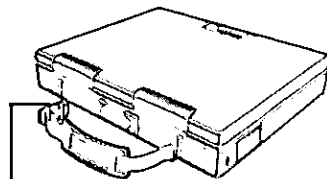

Detach the strap's buckle.

- 5** Open the cover for the expansion bus connector of the computer.

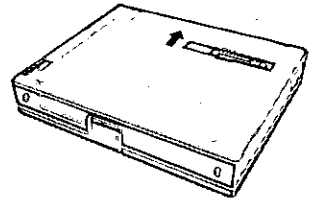

- 6** Remove the cover from the expansion bus connector of the mini port replicator.

**NOTE**

Keep the covers in a safe place for future use.

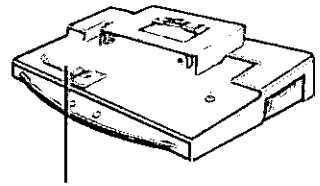

Expansion Bus Connector

- 7** ① While holding the latch to the right side,  
② slide the lever all the way back.  
(UNDOCK POSITION)

**CAUTION**

Do not slide the lever without holding the latch to the right side.

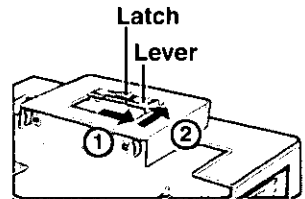

- 8** Align the expansion bus connector positions of the mini port replicator and the computer. Place the computer on top of the mini port replicator, and press down firmly.

**CAUTION**

Do not attempt to make connections if there is any object between the computer and the mini port replicator. Doing so could damage the computer and the mini port replicator.

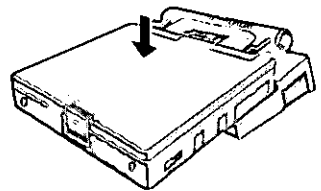

# Connecting

- 9** Confirm that the lever has moved all the way to the front. (DOCK POSITION)

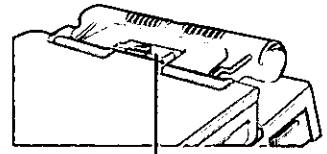

Lever

## CAUTION

- Do not attempt to move the mini port replicator when it is connected to the computer.
- Hold down the bottom of the computer when opening the display. If you open the display without holding down the bottom of the computer, the computer may be disconnected from the mini port replicator.
- Set the mini port replicator up on a flat surface. Setting up the mini port replicator on an uneven surface can result in poor contact.
- Do not use the mini port replicator in a location where it will be subject to vibration, such as while riding a bike, motorcycle, or car. The computer may disconnect from the mini port replicator and malfunction as a result.
- If the computer malfunctions while the mini port replicator is attached, refer first to the "Troubleshooting" section of the computer's "Operating Instructions". If you still are unable to solve the problem, power off the computer, disconnect the mini port replicator, connect the AC adapter to the computer, and check to see if the computer operates normally. If the computer operates normally when the mini port replicator is not attached, the mini port replicator may be malfunctioning. Please contact Panasonic Technical Support.

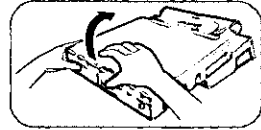



# Disconnecting

## CAUTION

Do not connect or disconnect the mini port replicator while the computer is powered on.

**1** Power the computer off.

**2** ① While holding the latch to the right side,  
② slide the lever all the way back.  
(UNDOCK POSITION)

③ The back side of the computer lifts up, so remove this portion.

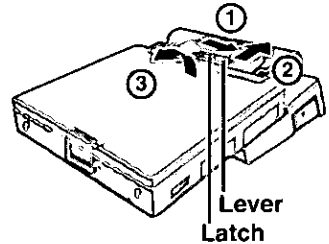

**3** Close the cover of the expansion bus connector of the computer.

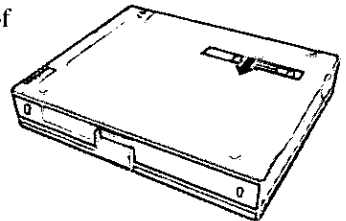

**4** Attach the cover to the expansion bus connector of the mini port replicator.

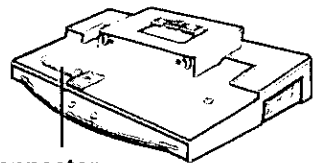

**Expansion Bus Connector**

# Specifications

Item	Description
Power Supply Input	DC 15.1V [ Do not use other than the specified AC adapter (Model No.: CF-AA1527)].
Expansion Bus Connector	100-pin female
Parallel Port	Dsub 25-pin female
Display port	Mini Dsub 15-pin female
Serial Port	Dsub 9-pin male
Microphone Jack	Miniature jack, 3.5 DIA (Use only a monaural condenser microphone.)
Headphone Jack	Miniature jack, 3.5 DIA
Keyboard Port	Mini DIN 6-pin female
Mouse Port	Mini DIN 6-pin female
USB Port	4-pin
FDD Port	26-pin female For External Floppy Disk Drive(CF-VFDU01)
Physical Dimensions (Width x Depth x Height)	229 mm x 138 mm x 76 mm {9.02" x 5.43" x 2.99"}
Weight	Approx. 0.85 kg {1.87 lb.}
Operating Environment Temperature / Humidity	5 °C to 35 °C {41 °F to 95 °F}/ 30 % RH to 80 % RH (no condensation)

# DEUTSCH

Wir freuen uns darüber, daß Sie sich zum Kauf eines Mini-Portreplikators für das Panasonic-Notebook CF-17/CF-M34 entschieden haben.

Bei Anschluß Ihrer Peripheriegeräte an den Mini-Portreplikator ist es nicht erforderlich, beim Mitnehmen des Computers jedesmal eine Vielzahl von Kabeln anzuschließen bzw. abzuziehen.

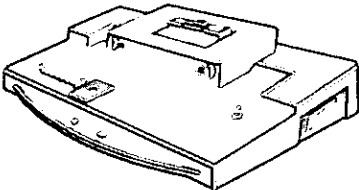
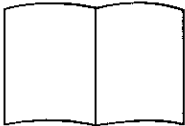
<b>Mini-Portreplikator ..... (1)</b>	<b>Bedienungsanleitung ..... (1)</b> (Dieses Handbuch)
	

Aus Gründen der besseren Erkennbarkeit entsprechen einige Abbildungen in dieser Anleitung dem Original nicht in allen Einzelheiten.

# Bezeichnungen der Teile

## Rückseite

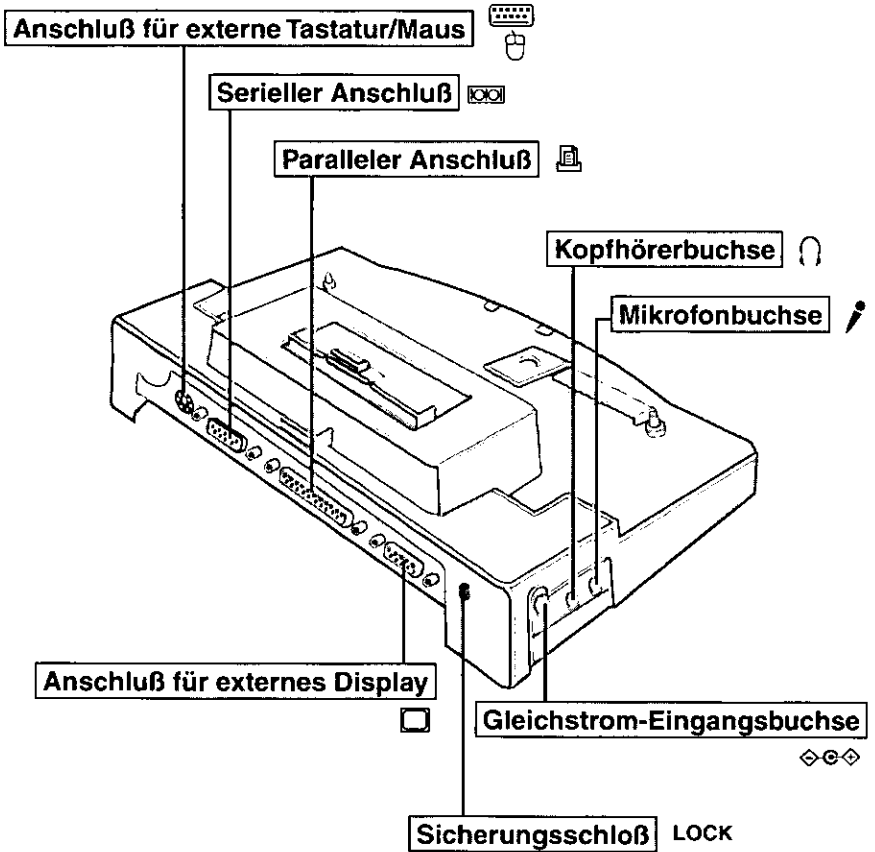

## Vorderseite/rechts

### Hebel

Verschieben Sie den Hebel, um den Computer ein- oder auszudocken.

Wenn der Mini-Portreplikator nicht an den Computer angeschlossen ist, müssen Sie darauf achten, daß der Hebel in der Stellung "UNDOCK" (auf die Rückseite des Gerätes hinweisend) verbleibt.

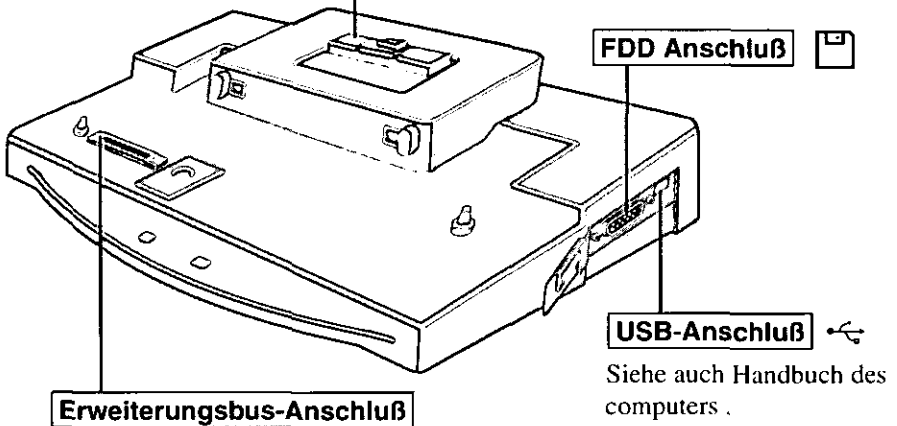

### FDD Anschluß



### USB-Anschluß



Siehe auch Handbuch des computers .

### Erweiterungsbus-Anschluß

Hier auf der Unterseite des Computers erfolgt der Anschluß an den Erweiterungsbus.

# Anschließen

## VORSICHT

Schließen Sie das Notebook nicht an oder entfernen es, wenn das Notebook im Betrieb ist.

**1** Denken Sie daran, den Computer abzuschalten und trennen Sie alle Kabel vom Computer.

**2** Schließen Sie den Stecker des mit dem Computer gelieferten Netzadapters an die DC-Eingangsbuchse des Mini-Portreplikators an. Stecken Sie den Netzstecker in eine Steckdose.

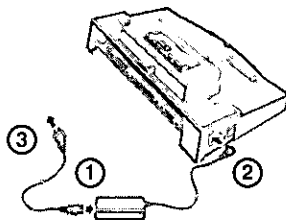

**Warnung:** Zur Trennung vom Netz ist der Netzstecker aus der Steckdose zu ziehen, welche sich in der Nähe des Gerätes befinden muß und leicht zugänglich sein soll.

## VORSICHT

- Denken Sie daran, den Netzadapter anzuschließen. Der Mini-Portreplikator kann nicht über die Akkus des Computers versorgt werden.
- Verwenden Sie ausschließlich den vorgeschriebenen Netzadapter (CF-AA1527) und Netzkabel.
- Informationen zur sachgemäßen Handhabung von Netzadapter und Netzkabel finden Sie in der Bedienungsanleitung des Computers.

**3** Schließen Sie sorgfältig die Abdeckungen der Kopfhörer-, Mikrophon- und Gleichstromeingangsbuchse des Computers.

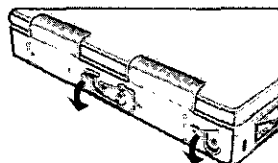

**4** <CF-17>

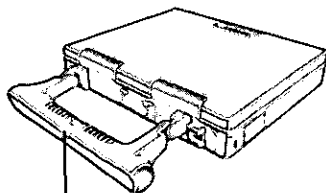

Bringen Sie den Tragegriff in eine horizontale Position.

<CF-M34>

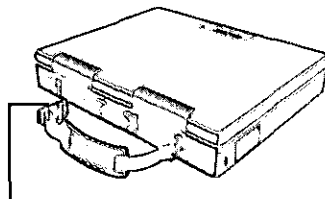

Lösen Sie die Schnallen des Trageriemens.

- 5** Öffnen Sie die Abdeckung des Steckverbinders für den Erweiterungsbus.

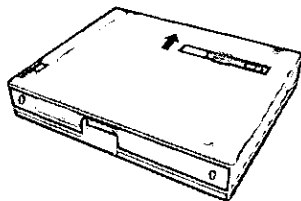

- 6** Die Abdeckung vom Erweiterungsbus-Anschluß des Mini-Portreplikators entfernen.

**HINWEIS**

Bewahren Sie die Abdeckungen für späteren Gebrauch an einem sicheren Ort auf.

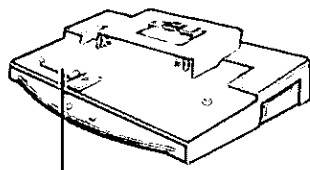

Erweiterungsbus-Anschluß

- 7** ① Drücken Sie die Verriegelung nach rechts, und  
② schieben Sie den Hebel ganz nach hinten.  
(UNDOCK POSITION  
(:ENTKOPPLUNGSPPOSITION))

**VORSICHT**

Achten Sie unbedingt darauf, die Rasten nach rechts zu drücken, während Sie den Hebel verschieben.

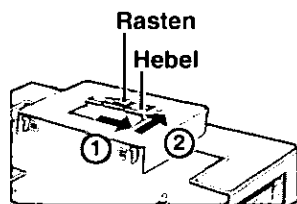

- 8** Die Erweiterungsbus-Anschlüsse von Mini-Portreplikator und Computer miteinander zur Deckung bringen, den Computer auf den Mini-Portreplikator stellen und fest nach unten drücken.

**VORSICHT**

Versuchen Sie auf keinen Fall, die Anschlüsse herzustellen, wenn die Abdeckung geschlossen ist oder sich irgendein Gegenstand zwischen Computer und Mini-Portreplikator befindet. Anderenfalls können die Rückseite des Computers und der Mini-Portreplikator beschädigt werden.

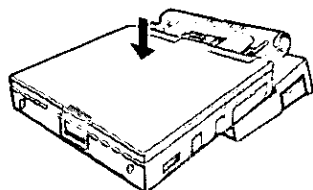

# Anschließen

- 9** Vergewissern Sie sich, daß der Hebel den vorderen Anschlag erreicht hat.  
(DOCK POSITION:KOPPLUNGSPPOSITION)

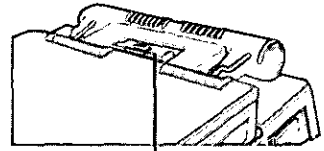

Hebel

## VORSICHT

- Versuchen Sie auf keinen Fall, den Mini-Portreplikator zu bewegen, solange dieser an den Computer angeschlossen ist.
- Halten Sie den Computer beim Aufklappen des Displays an der Unterseite fest. Wird das Display aufgeklappt, ohne den Computer nach unten zu drücken, löst er sich u.U. vom Mini-Portreplikator.
- Stellen Sie den Mini-Portreplikator auf einer ebenen Unterlage auf. Durch Aufstellung des Mini-Portreplikators auf einer unebenen Unterlage kann die Kontaktwirkung beeinträchtigt werden.
- Vermeiden Sie einen Betrieb des Mini-Portreplikators an einem Ort, wo er mechanischen Schwingungen ausgesetzt ist, z.B. beim Radfahren, Motorradfahren oder in einem Auto. Anderenfalls kann sich der Computer vom Mini-Portreplikator lösen und eine Funktionsstörung auftreten.
- Wenn beim Anbringen des Mini-Portreplikators eine Störung des Computers auftritt, schlagen Sie zunächst im Abschnitt Bedienungsanleitung des Computers nach. Wenn sich das Problem dadurch nicht beseitigen läßt, schalten Sie den Computer aus, trennen Sie den Mini-Portreplikator vom Computer, schließen Sie das Netzteil an den Computer an und überprüfen Sie, ob der Computer normal funktioniert. Wenn der Computer bei abgetrenntem Mini-Portreplikator einwandfrei arbeitet, kann es sich um eine Störung des Mini-Portreplikators handeln. In einem solchen Fall wenden Sie sich bitte an die nächste Panasonic-Kundendienststelle.

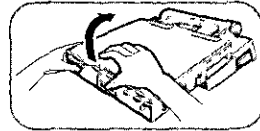



# Entfernen

## VORSICHT

Schließen Sie das Notebook nicht an oder entfernen es, wenn das Notebook im Betrieb ist.

**1** Denken Sie daran, den Computer abzuschalten.

**2** ① Drücken Sie die Verriegelung nach rechts, und

② schieben Sie den Hebel ganz nach hinten.  
(UNDOCK POSITION  
:ENTKOPPLUNGSPPOSITION)

③ Die Rückseite des Computers wird angehoben, so dass dieser Teil entfernt werden kann.

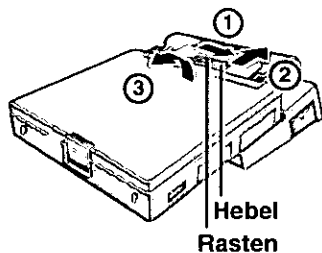

**3** Schließen Sie die Abdeckung des Steckverbinders für den Erweiterungsbus.

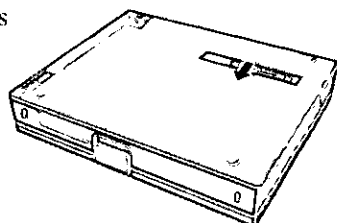

**4** Die Abdeckung am Erweiterungsbus-Anschluß des Mini-Portreplikators anbringen.

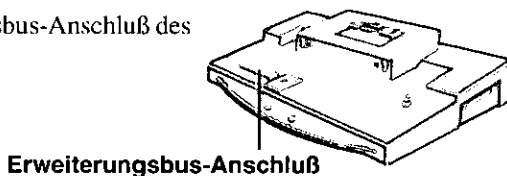



# Technische Daten

Gegenstand	Beschreibung
Stromversorgung Eingang	DC 15.1 V   Verwenden Sie ausschließlich den vorgeschriebenen Netzadapter ( CF-AA1527)].
Erweiterungsbus-Anschluß	100-polig
Paralleler Anschluß	DB-25-Steckbuchse
Display Anschluß	DB-15-Mini-Steckbuchse
Serieller Anschluß	DB-9-Stecker
Mikrofonbuchse	Minibuchse, 3,5 mm Durchm (Verwenden Sie ausschließlich ein Mono-Kondensatormikrofon.)
Kopfhörerbuchse	Minibuchse, 3,5 mm Durchm
Tastatur Anschluß	6polige Mini-DIN-Buchse
Maus Anschluß	6polige Mini-DIN-Buchse
USB Anschluß	4polig
FDD Anschluß	26-pin weiblich für externes Floppy Disk Laufwerk (CF-VFDU01)
Abmessungen(Breite x Tiefe x Höhe)	229 mm x 138 mm x 76 mm
Gewicht	ca. 0,85 kg
Umgebungsbedingungen Temperatur / Luftfeuchtigkeit	5 °C bis 35 °C / 30 % RH bis 80 % RH (Ohne Kondensation)

# FRANÇAIS

Merci d'avoir choisi le mini duplicateur de ports pour la série d'ordinateurs bloc-notes Panasonic CF-17/CF-M34.

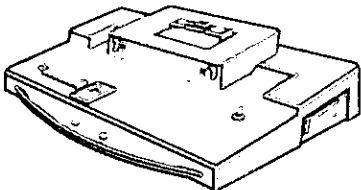
Si vous connectez vos périphériques au mini duplicateur de ports, vous n'aurez plus à brancher et débrancher plusieurs câbles à chaque fois que vous transportez l'ordinateur.

<b>Mini duplicateur de ports ..... (1)</b>	<b>Mode d'emploi ..... (1)</b> (ce manuel)
	

Pour la clarté des explications, certaines illustrations de ce manuel sont légèrement différentes des pièces du kit.

# Ouverture de l'écran

## Face arrière

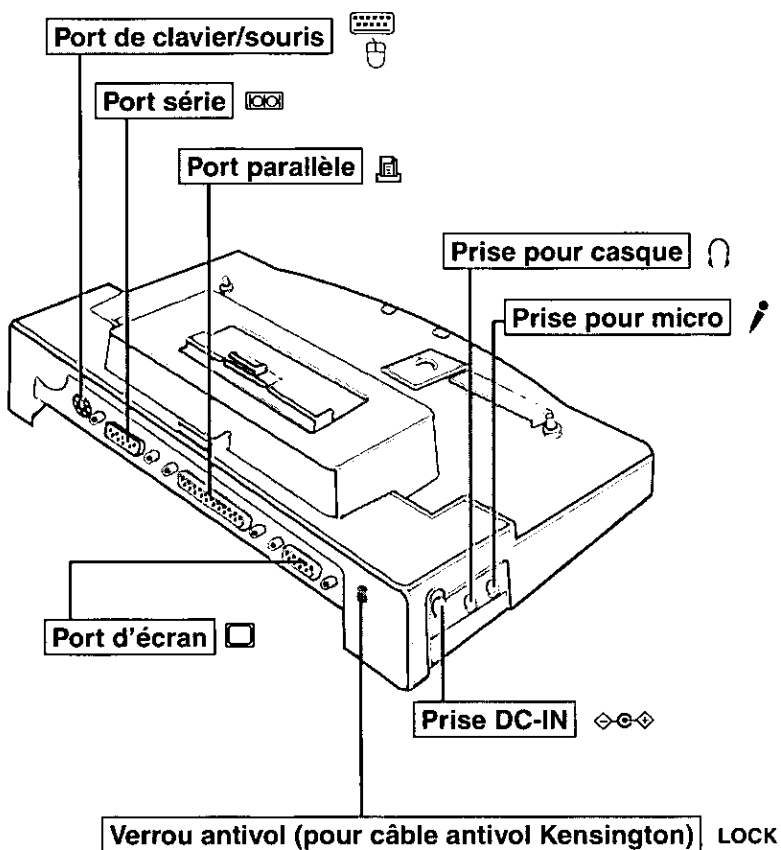

F

## Face avant/droite

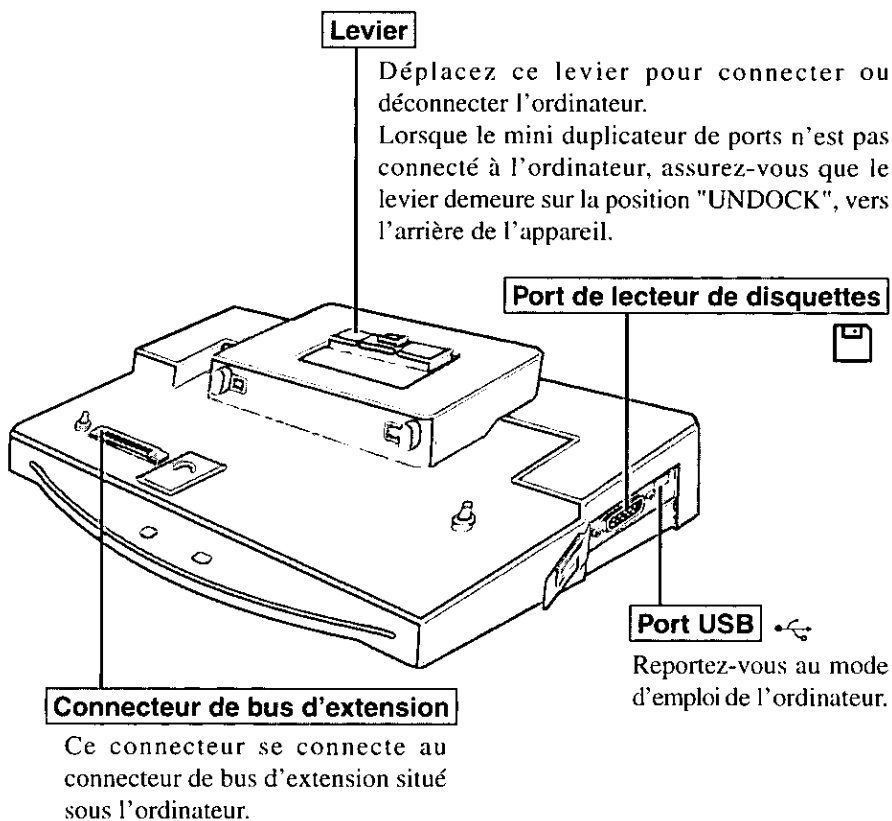

# Connexion

## ATTENTION

Ne connectez pas et ne déconnectez pas le mini duplicateur de ports lorsque l'ordinateur est allumé.

**1** Éteignez l'ordinateur et débranchez tous les câbles de l'ordinateur.

**2** Branchez une extrémité du câble de l'adaptateur secteur fourni avec l'ordinateur à la prise DC-IN du mini duplicateur de ports et l'autre extrémité à une prise de courant.

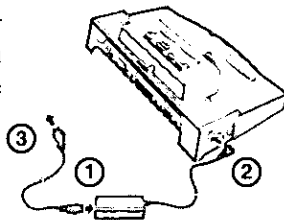

## ATTENTION

- Utilisez impérativement l'adaptateur secteur (le mini duplicateur de ports ne fonctionne pas avec l'alimentation de l'ordinateur).
- N'utilisez que l'adaptateur secteur (n° de modèle : CF-AA 1527) et le cordon secteur spécifiés.
- Pour l'utilisation correcte de l'adaptateur secteur et du cordon secteur, consultez le "Mode d'emploi" de l'ordinateur.

**3** Fermez solidement les caches des prises pour casque, micro et DC-IN de l'ordinateur.

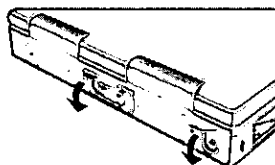

**4** <CF-17>

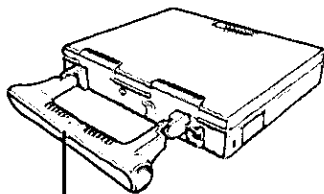

Placez la poignée horizontalement.

<CF-M34>

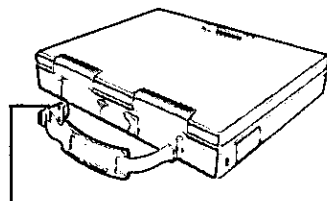

Retirez la boucle de la dragonne.

**5** Ouvrez le cache du connecteur de bus d'extension de l'ordinateur.

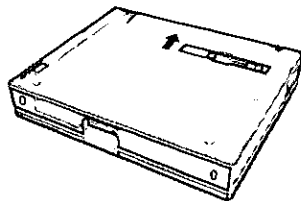

**6** Retirez le couvercle du connecteur du bus d'extension du mini duplicateur de ports.

**NOTE**

Conservez les caches dans un endroit sûr pour utilisation ultérieure.

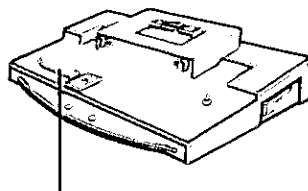

Connecteur de bus d'extension

**7** ① Tout en maintenant le loquet vers la droite,

② déplacez le levier à fond vers l'arrière.  
(UNDOCK POSITION  
:POSITION DE DÉCONNEXION)

**ATTENTION**

Ne déplacez pas le levier sans maintenir le loquet du côté droit.

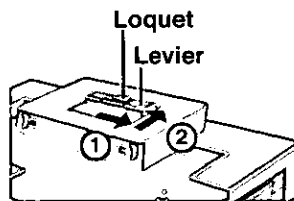

**8** Alignez les connecteurs de bus d'extension du mini duplicateur de ports et ceux de l'ordinateur, placez l'ordinateur sur le mini duplicateur de ports, puis appuyez fermement vers le bas.

**ATTENTION**

N'essayez pas d'effectuer les connexions s'il y a un objet entre l'ordinateur et le mini duplicateur de ports. Ceci pourrait endommager l'ordinateur et le mini duplicateur de ports.

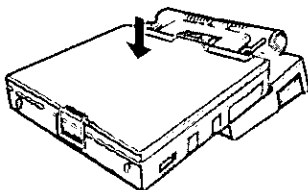

# Connexion

- 9** Assurez-vous que le levier est complètement en avant.  
(DOCK POSITION: POSITION DE CONNEXION)

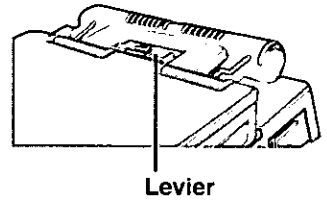

## ATTENTION

- N'essayez pas de déplacer le mini duplicateur de ports lorsqu'il est connecté à l'ordinateur.
- Maintenez en place le bas de l'ordinateur lorsque vous ouvrez l'afficheur. Si vous ouvrez l'afficheur sans maintenir en place le bas de l'ordinateur, ce dernier peut se déconnecter du mini duplicateur de ports.
- Placez le mini duplicateur de ports debout sur une surface plane. Le fait de placer le mini duplicateur de ports sur une surface inégale peut entraîner un mauvais contact.
- N'utilisez pas le mini duplicateur de ports dans un endroit sujet à vibrations, par exemple lorsque vous vous déplacez en bicyclette, en motocyclette ou en une voiture. L'ordinateur peut se déconnecter du mini duplicateur de ports et ne plus bien fonctionner.
- Si l'ordinateur fonctionne mal lorsqu'il est connecté au mini duplicateur de ports, consultez le "Mode d'emploi" de l'ordinateur. Si vous ne parvenez pas à résoudre le problème, éteignez l'ordinateur, débranchez le mini duplicateur de ports, raccordez l'adaptateur secteur à l'ordinateur et vérifiez si l'ordinateur fonctionne normalement. S'il fonctionne normalement lorsque le mini duplicateur de ports n'est pas connecté, ceci peut être dû à une anomalie du mini duplicateur de ports. Consultez le Support technique Panasonic.

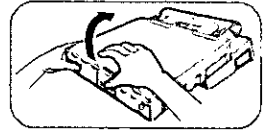



# Déconnexion

## ATTENTION

Ne branchez pas et ne débranchez pas le mini duplicateur de ports lorsque l'ordinateur est sous tension.

**1** Éteignez l'ordinateur.

**2** ① Tout en maintenant le loquet vers la droite,

② déplacez le levier à fond vers l'arrière.

(UNDOCK POSITION

:POSITION DE DÉCONNEXION)

③ Puisque la face arrière de l'ordinateur se soulève, retirez cette portion.

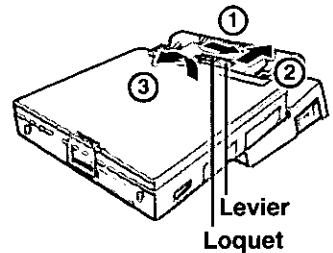

**3** Refermez le cache du connecteur de bus d'extension de l'ordinateur.

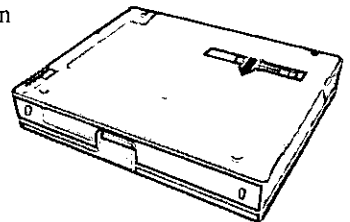

**4** Fixez le couvercle du connecteur du bus d'extension du mini duplicateur de ports.

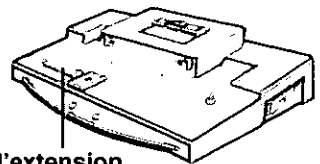

Connecteur de bus d'extension

# Spécifications

Caractéristique	Description
Alimentation	15,1 V CC [(N'utilisez que l'adaptateur secteur spécifié (n° de modèle : CF-AA1527))]
Connecteur de bus d'extension	100 broches (femelle)
Port parallèle	D-sub 25 broches (femelle)
Port d'écran	Mini D-sub 15 broches (femelle)
Port série	D-sub 9 broches (mâle)
Prise pour micro	Prise mini-jack, 3,5 mm DIA (N'utilisez qu'un micro à condensateur monaural.)
Prise pour casque	Prise mini-jack, 3,5 mm DIA
Port de clavier	Mini-DIN 6 broches (femelle)
Port de souris	Mini-DIN 6 broches (femelle)
Port USB	4 broches
Port de lecteur de disquettes	26 broches (femelle) Pour lecteur de disquettes externe (CF-VFDU01)
Dimensions physiques (largeur x profondeur x hauteur)	229 mm x 138 mm x 76 mm
Poids	0,85 kg environ
Conditions d'utilisation Température/humidité	5 °C à 35 °C {41 °F à 95 °F}/30 % à 80 % (humidité relative) (sans condensation)



FJ1299-0

DFQX2802ZA

Printed in Japan



Download from [Www.Somanuals.com](http://www.Somanuals.com). All Manuals Search And Download.

## Free Manuals Download Website

<http://myh66.com>

<http://usermanuals.us>

<http://www.somanuals.com>

<http://www.4manuals.cc>

<http://www.manual-lib.com>

<http://www.404manual.com>

<http://www.luxmanual.com>

<http://aubethermostatmanual.com>

Golf course search by state

<http://golfingnear.com>

Email search by domain

<http://emailbydomain.com>

Auto manuals search

<http://auto.somanuals.com>

TV manuals search

<http://tv.somanuals.com>