





Intended to alert the user to the presence of uninsulated “dangerous voltage” within the product’s enclosure that may be of sufficient magnitude to constitute a risk of electric shock to persons.



Intended to alert the user of the presence of important operating and maintenance (servicing) instructions in the literature accompanying the product.

**CAUTION:** Risk of electrical shock — DO NOT OPEN!

**CAUTION:** To reduce the risk of electric shock, do not remove cover. No user serviceable parts inside. Refer servicing to qualified service personnel.

---

**WARNING:** To prevent electrical shock or fire hazard, do not expose this appliance to rain or moisture. Before using this appliance, read the operating guide for further warnings.



Este símbolo tiene el propósito, de alertar al usuario de la presencia de “(voltaje) peligroso” sin aislamiento dentro de la caja del producto y que puede tener una magnitud suficiente como para constituir riesgo de descarga eléctrica.



Este símbolo tiene el propósito de alertar al usuario de la presencia de instrucciones importantes sobre la operación y mantenimiento en la información que viene con el producto.

**PRECAUCION:** Riesgo de descarga eléctrica ¡NO ABRIR!

**PRECAUCION:** Para disminuir el riesgo de descarga eléctrica, no abra la cubierta. No hay piezas útiles dentro. Deje todo mantenimiento en manos del personal técnico cualificado.

---

**ADVERTENCIA:** Para evitar descargas eléctricas o peligro de incendio, no deje expuesto a la lluvia o humedad este aparato. Antes de usar este aparato, lea más advertencias en la guía de operación.



Ce symbole est utilisé dans ce manuel pour indiquer à l'utilisateur la présence d'une tension dangereuse pouvant être d'amplitude suffisante pour constituer un risque de choc électrique.



Ce symbole est utilisé dans ce manuel pour indiquer à l'utilisateur qu'il ou qu'elle trouvera d'importantes instructions concernant l'utilisation et l'entretien de l'appareil dans le paragraphe signalé.

**ATTENTION:** Risques de choc électrique — NE PAS OUVRIR!

**ATTENTION:** Afin de réduire le risque de choc électrique, ne pas enlever le couvercle. Il ne se trouve à l'intérieur aucune pièce pouvant être réparée par l'utilisateur. Confiez l'entretien et la réparation de l'appareil à un réparateur Peavey agréé.

---

**AVERTISSEMENT:** Afin de prévenir les risques de décharge électrique ou de feu, n'exposez pas cet appareil à la pluie ou à l'humidité. Avant d'utiliser cet appareil, lisez attentivement les avertissements supplémentaires de ce manuel.



Dieses Symbol soll den Anwender vor unisolierten gefährlichen Spannungen innerhalb des Gehäuses warnen, die von Ausreichender Stärke sind, um einen elektrischen Schlag verursachen zu können.



Dieses Symbol soll den Benutzer auf wichtige Instruktionen in der Bedienungsanleitung aufmerksam machen, die Handhabung und Wartung des Produkts betreffen.

**VORSICHT:** Risiko — Elektrischer Schlag! Nicht öffnen!

**VORSICHT:** Um das Risiko eines elektrischen Schlages zu vermeiden, nicht die Abdeckung entfernen. Es befinden sich keine Teile darin, die vom Anwender repariert werden könnten. Reparaturen nur von qualifiziertem Fachpersonal durchführen lassen.

---

**ACHTUNG:** Um einen elektrischen Schlag oder Feuergefahr zu vermeiden, sollte dieses Gerät nicht dem Regen oder Feuchtigkeit ausgesetzt werden. Vor Inbetriebnahme unbedingt die Bedienungsanleitung lesen.

## IMPORTANT SAFETY INSTRUCTIONS

**WARNING:** When using electrical products, basic cautions should always be followed, including the following:

1. Read these instructions.
2. Keep these instructions.
3. Heed all warnings.
4. Follow all instructions.
5. Do not use this apparatus near water.
6. Clean only with a dry cloth.
7. Do not block any of the ventilation openings. Install in accordance with manufacturer's instructions.
8. Do not install near any heat sources such as radiators, heat registers, stoves or other apparatus (including amplifiers) that produce heat.
9. Do not defeat the safety purpose of the polarized or grounding-type plug. A polarized plug has two blades with one wider than the other. A grounding type plug has two blades and a third grounding plug. The wide blade or third prong is provided for your safety. If the provided plug does not fit into your outlet, consult an electrician for replacement of the obsolete outlet.
10. Protect the power cord from being walked on or pinched, particularly at plugs, convenience receptacles, and the point they exit from the apparatus.
11. Note for UK only: If the colors of the wires in the mains lead of this unit do not correspond with the terminals in your plug, proceed as follows:
  - a) The wire that is colored green and yellow must be connected to the terminal that is marked by the letter E, the earth symbol, colored green or colored green and yellow.
  - b) The wire that is colored blue must be connected to the terminal that is marked with the letter N or the color black.
  - c) The wire that is colored brown must be connected to the terminal that is marked with the letter L or the color red.
12. Only use attachments/accessories provided by the manufacturer.
13. Use only with a cart, stand, tripod, bracket, or table specified by the manufacturer, or sold with the apparatus. When a cart is used, use caution when moving the cart/apparatus combination to avoid injury from tip-over.
14. Unplug this apparatus during lightning storms or when unused for long periods of time.
15. Refer all servicing to qualified service personnel. Servicing is required when the apparatus has been damaged in any way, such as power-supply cord or plug is damaged, liquid has been spilled or objects have fallen into the apparatus, the apparatus has been exposed to rain or moisture, does not operate normally, or has been dropped.
16. Never break off the ground pin. Write for our free booklet "Shock Hazard and Grounding." Connect only to a power supply of the type marked on the unit adjacent to the power supply cord.
17. If this product is to be mounted in an equipment rack, rear support should be provided.
18. Exposure to extremely high noise levels may cause a permanent hearing loss. Individuals vary considerably in susceptibility to noise-induced hearing loss, but nearly everyone will lose some hearing if exposed to sufficiently intense noise for a sufficient time. The U.S. Government's Occupational Safety and Health Administration (OSHA) has specified the following permissible noise level exposures:

Duration Per Day In Hours	Sound Level dBA, Slow Response
8	90
6	92
4	95
3	97
2	100
1 1/2	102
1	105
1/2	110
1/4 or less	115

According to OSHA, any exposure in excess of the above permissible limits could result in some hearing loss. Ear plugs or protectors to the ear canals or over the ears must be worn when operating this amplification system in order to prevent a permanent hearing loss, if exposure is in excess of the limits as set forth above. To ensure against potentially dangerous exposure to high sound pressure levels, it is recommended that all persons exposed to equipment capable of producing high sound pressure levels such as this amplification system be protected by hearing protectors while this unit is in operation.

**SAVE THESE INSTRUCTIONS!**

## MAX<sup>®</sup> 700

Congratulations on your purchase of the Peavey MAX<sup>®</sup> 700. The MAX 700 includes an easy to-use, three-band active EQ with shiftable mid-range control, a contour control (for that smiley-face EQ curve), and a bright switch. These tone controls are so versatile you should be able to quickly dial up your own sound.

Also provided are a buffered tuner send jack, a transformer balanced XLR line out with its own level control, pre-post EQ switch, and a ground lift switch. The XLR output is before the master volume control, so you can adjust your stage volume without affecting the send to the main sound system.

A -10 dB input pad switch (active/passive), footswitchable post-EQ effects loop, adjustable active crossover controls for both frequency and balance, preamp output/power amp input patch points, and the DDT<sup>™</sup> enable/defeat switch add to the list of professional features found in the MAX 700.

### Features:

- Top box design
- 700 Watts into 2  $\Omega$ , 475 Watts into 4  $\Omega$ , 275 Watts into 8  $\Omega$
- 3-band active EQ with shiftable mid-range control
- Contour control
- -10 dB Pad switch
- Active crossover with variable frequency and balance controls
- Buffered tuner send jack
- Footswitchable post-EQ effects loop
- Transformer balanced XLR jack
- Pre-/Post-EQ send switch for XLR jack
- Ground lift switch for XLR jack
- DDT<sup>™</sup> power amp compression with defeat switch
- Preamp out/power amp in jacks

## Front Panel

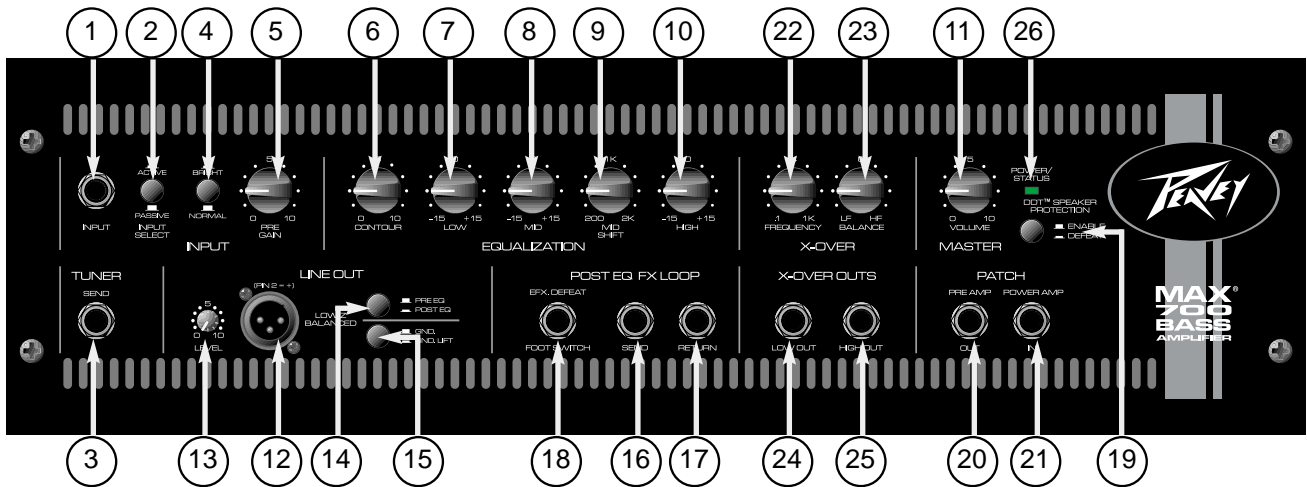

### (1) INPUT JACK

This input will accept signals from all types of bass pickups.

### (2) INPUT PAD SWITCH

Provided for instruments that have extremely high output, which can result in overdriving (distorting) the input stage. Depressing the switch to its “in” or “active” position reduces the level of the input signal by 10 dB.

### (3) TUNER SEND JACK

A 1/4" jack is provided for connecting an instrument tuner. This jack is buffered off the input jack so it is just like plugging directly into the tuner.

### (4) BRIGHT SWITCH

Provides a preset boost to treble frequencies. To activate, depress the switch to its “in” position.

### (5) PRE GAIN CONTROL

Controls the input gain of the preamplifier.

### (6) CONTOUR CONTROL

Provides a specially voiced EQ as the knob is rotated clockwise. When the knob is fully counterclockwise (set to 0), there is no voicing added.

### (7) LOW CONTROL

An active tone control (shelving type,  $\pm 15$  dB) that varies the low frequency boost or cut.

### (8) MID CONTROL

An active tone control (peak/notch,  $\pm 15$  dB) that varies the mid frequency boost or cut.

### (9) MID SHIFT CONTROL

Selects the frequency band that the mid control cuts or boosts.

### (10) HIGH CONTROL

An active tone control (shelving type,  $\pm 15$  dB) that varies the high frequency boost or cut.

**(11) VOLUME CONTROL**

Controls the overall volume level of the amplifier. The final level adjustment should be made after the desired sound has been achieved.

**(12) LINE OUT—XLR JACK**

Provides 600 Ohm, transformer-balanced signal for patching into a sound reinforcement or recording console.

**(13) LINE OUT LEVEL CONTROL**

Controls the output level of the balanced line level output (13).

**(14) PRE-/POST-EQ SELECT SWITCH**

Allows selection between a Pre-EQ (switch set to the “out” position) or a Post-EQ (switch set to the “in” position) send to the XLR line out jack.

**(15) GROUND LIFT SWITCH**

Provided to lift the ground on the XLR jack when ground loops are encountered.

**(16) EFFECTS SEND JACK**

Output for supplying signals to external low-level effects or signal processing equipment.

**(17) EFFECTS RETURN JACK**

Input for returning signals from external low-level effects or signal processing equipment.

**(18) EFFECTS LOOP REMOTE SWITCH JACK**

This jack accommodates the remote footswitch (optional part number 00051000 ON/OFF single button switch), which is used to remove the effects loop from the signal path. The remote footswitch essentially acts as a bypass to punch in or punch out from your external effects.

**(19) DDT™ COMPRESSION DEFEAT SWITCH**

DDT™ compression is defeated when the push button is in the “in” position. We recommend that DDT be enabled at all times to protect the speakers.

**(20) PREAMP OUT JACK**

This 1/4" jack is used to route the preamp signal to external inputs, such as the input of an additional power amp. The signal is post volume control. Use of this jack does not defeat the signal to the MAX 700 amp (some volume difference may be noticed due to the impedance change experienced when adding an external unit to the signal patch).

**(21) POWER AMP IN JACK**

This 1/4" jack is used to input an external signal to the power amp section of the MAX 700. Using this jack will disconnect any signal from the preamp section. Using this jack along with the preamp out jack creates a possible second effects loop.

**(22) CROSSOVER FREQUENCY CONTROL**

Determines the crossover frequency of the internal electronic crossover. Adjusting this control will set the frequency range of the signals found at the high out and low out jacks. The crossover frequency can be adjusted from 100 Hz (.1 k) to 1000 Hz (1 k).

**(23) CROSSOVER BALANCE CONTROL**

Balances the amount of low and high signals found at the low and high out jacks. Use care with this control, especially when using separate cabinets for lows and highs. Since different cabinets often do not share the same sensitivity characteristics (some cabinets are naturally louder than others) this control can be used to compensate in order to “balance” the two.

**(24) LOW OUT**

This 1/4" jack supplies the low frequency signal determined by the crossover frequency control and the crossover balance control. Use this jack to route the signal to an external power amp or to the power amp input of the MAX 700 when signal separation is desired. Use of this jack does not defeat the low frequency signal going to the power amp section.

**(25) HIGH OUT**

This 1/4" jack supplies the high frequency signal determined by the crossover frequency control and the crossover balance control. Use this jack to route the signal to an external power amp or to the power amp input of the MAX 700 when signal separation is desired. Use of this jack does not defeat the high frequency signal going to the power amp section.

**(26) STATUS/POWER LED**

The LED is green when the power switch is in the "on" position. During normal operation, the LED also acts as a DDT indicator. The LED illuminates red when DDT power amp compression is taking place. When DDT is defeated, the LED will illuminate red when clipping occurs.

## Rear Panel

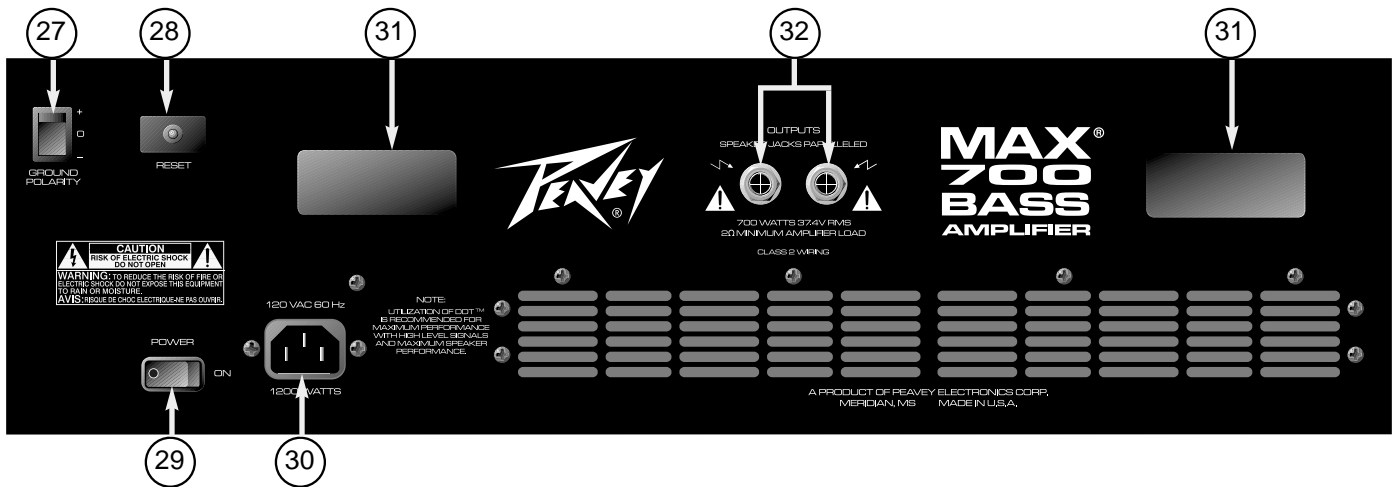

### (27) GROUND POLARITY SWITCH

Three position, rocker-type switch, which for most applications should be operated in the center (zero) position. If hum or noise is present with the ground switch in the center position, place the ground polarity switch to positive or negative (+ or -) to minimize hum; should a problem continue, consult your authorized Peavey dealer, the Peavey factory, or a qualified service technician. **NOTE:** The ground switch is not functional on 220/240 Volt models.

### (28) RESET/CIRCUIT BREAKER SWITCH



Use this switch to restore power to your unit when the internal breaker is tripped. The proper method is to turn the power switch to the “off” position before resetting the breaker. To reset, push the reset button in and release it. Turn the unit back on and confirm that the power LED is on. If the breaker is tripped again upon power-up, consult your authorized Peavey dealer, the Peavey factory, or a qualified service technician.

### (29) POWER SWITCH

This switch is used to turn the MAX 700 on or off. To turn the unit on, flip the switch to the “on” position.

### (30) IEC CONNECTOR/DETACHABLE LINE CORD



For your safety, we have incorporated a detachable, three-wire line (mains) cord with proper grounding facilities. It is not advisable to remove the ground pin under any circumstances. If it is necessary to use the amp without proper grounding facilities, suitable grounding adaptors should be used. Greatly reduced shock hazard exists when the unit is operated with properly grounded receptacles. Connect the IEC plug of your cord to the IEC socket on the rear of your unit. Refer to the back of your unit for the proper voltage required before connecting to a power receptacle.

### (31) POWER CORD RETAINERS

Use the Power Cord Retainers to wrap and store your cable while storing or transporting your MAX 700. It is best to disconnect the cord from the unit before wrapping.

### (32) SPEAKER OUTPUT JACKS



These two 1/4" jacks provide the powered signal from the amplifier. Each connector is electrically the same (in parallel). Use one of the jacks to connect your speaker cabinet and the other to add a second speaker cabinet in parallel. The minimum speaker load impedance is 2 Ohms (or two 4 Ohm speakers in parallel). **WARNING:** To prevent the amplifier from overheating, the front fan and rear-located vents should always remain clear of obstructions.



# MAX<sup>®</sup> 700

## SPECIFICATIONS

### POWER AMPLIFIER SECTION

#### Rated power and load:

700 Watt RMS into 2 Ohms  
475 Watt RMS into 4 Ohms  
275 Watt RMS into 8 Ohms

#### Power @ clipping (typically):

(1 kHz, 120 VAC line)  
490 Watt RMS into 4 Ohms @ 1% THD  
550 Watt RMS into 4 Ohms @ 5% THD

#### Frequency response:

-1 dB, 20 Hz to 30 kHz @ 400 Watt RMS  
into 4 Ohms

#### Total harmonic distortion:

Less than 0.25%, 100 mW to  
450 Watt RMS, 20 Hz to 10 kHz,  
4 Ohms (typically below 0.1%)

#### DDT™ dynamic range:

Greater than 20 dB

#### DDT™ maximum THD:

Below 0.5% THD for 3 dB overload  
Below 1% THD for 13 dB overload

#### Hum and noise:

Greater than 90 dB below rated power

#### Power consumption:

1,200 Watt @ 120 VAC 50/60 Hz

### PREAMP SECTION:

The following specs are measured @  
1 kHz with the Low, Mid and High EQ @ 0  
dB; Contour @ 0; Mid Shift @ 1 kHz; Input  
Pad and Bright switch out (off); Post Gain  
@ 10; Nominal levels are with Pre Gain @  
5; Minimum levels are with Pre Gain @ 10.

#### Passive preamp input (input pad switch “out”):

##### Impedance:

High Z, 220 k Ohms

##### Nominal Input Level:

-27 dBV, 45 mV RMS

##### Minimum input level:

-48 dBV, 4 mV RMS

##### Maximum input level:

+10 dBV, 3 Volt RMS

#### Active Preamp Input (Input Pad switch “in”):

##### Impedance:

High Z, 68 k Ohms

##### Nominal input level:

-17 dBV, 135 mV RMS

##### Minimum input Level:

-38 dBV, 12 mV RMS

##### Maximum input level:

+20 dBV, 10 Volt RMS

#### Preamp output:

##### Load impedance:

1 k Ohms or greater

##### Nominal output level:

0 dBV, 1V RMS

##### Maximum output level:

+20 dBV, 10 Volt RMS

#### Power amp input:

##### Impedance:

High Z, 22 k Ohms

#### Designed input level:

0 dBV, 1V RMS

(Switching jack providing preamp output  
to power amp input connection when not  
used)

#### System hum and noise @ nominal input level:

(20 Hz to 20 kHz unweighted)

Greater than 75 dB below rated power

#### Equalization:

##### Low and high:

±15 dB @ 40 Hz and 7 kHz, shelving

##### Mid:

±15 dB @ mid shift setting

##### Mid shift:

Variable from 200 Hz to 2 kHz

##### Contour:

Special EQ voicing

#### Push bright:

+8 dB @ 8 kHz

#### Variable crossover:

##### Frequency range:

100 Hz to 1 kHz

#### Slope:

12 dB per octave

#### Crossover low output:

##### Load impedance:

1 k Ohms or greater

##### Nominal output level:

0 dBV, 1V RMS

##### Maximum output level:

+20 dBV, 10 Volt RMS

#### Crossover high output:

##### Load Impedance:

1 k Ohms or greater

##### Nominal output level:

0 dBV, 1V RMS

##### Maximum output level:

+20 dBV, 10V RMS

#### Effects loop:

##### Send level:

-10 dBV, 315 mV RMS

##### Send load impedance:

1 k Ohms or greater

##### Return level:

-10 dBV, 315 mV RMS

##### Return input impedance:

220 k Ohms

#### Tuner Send:

##### Level:

Buffered off the Input jack;  
Dependent on instrument level

##### Load impedance:

1 k Ohms or greater

##### Low Z balanced line out:

(600 Ohm transformer balanced;  
Nominal levels with Pre Gain and Line  
Out Level @ 5; Maximum levels with Pre  
Gain and Line Out Level @ 10)

##### Nominal pre-EQ output level:

-20 dBV, 100 mV RMS

##### Nominal post-EQ output level:

-26 dBV, 50 mV RMS

##### Maximum pre-EQ output level:

+20 dBV, 10V RMS

##### Maximum post-EQ output level:

+10 dBV, 3V RMS

#### Weight:

50.9 lbs.

#### Dimensions: (W x H x D)

23.375" W x 8.250" H x 12.875" D

Specifications are subject to change without notice.

# MAX<sup>®</sup> 700 Block Diagram

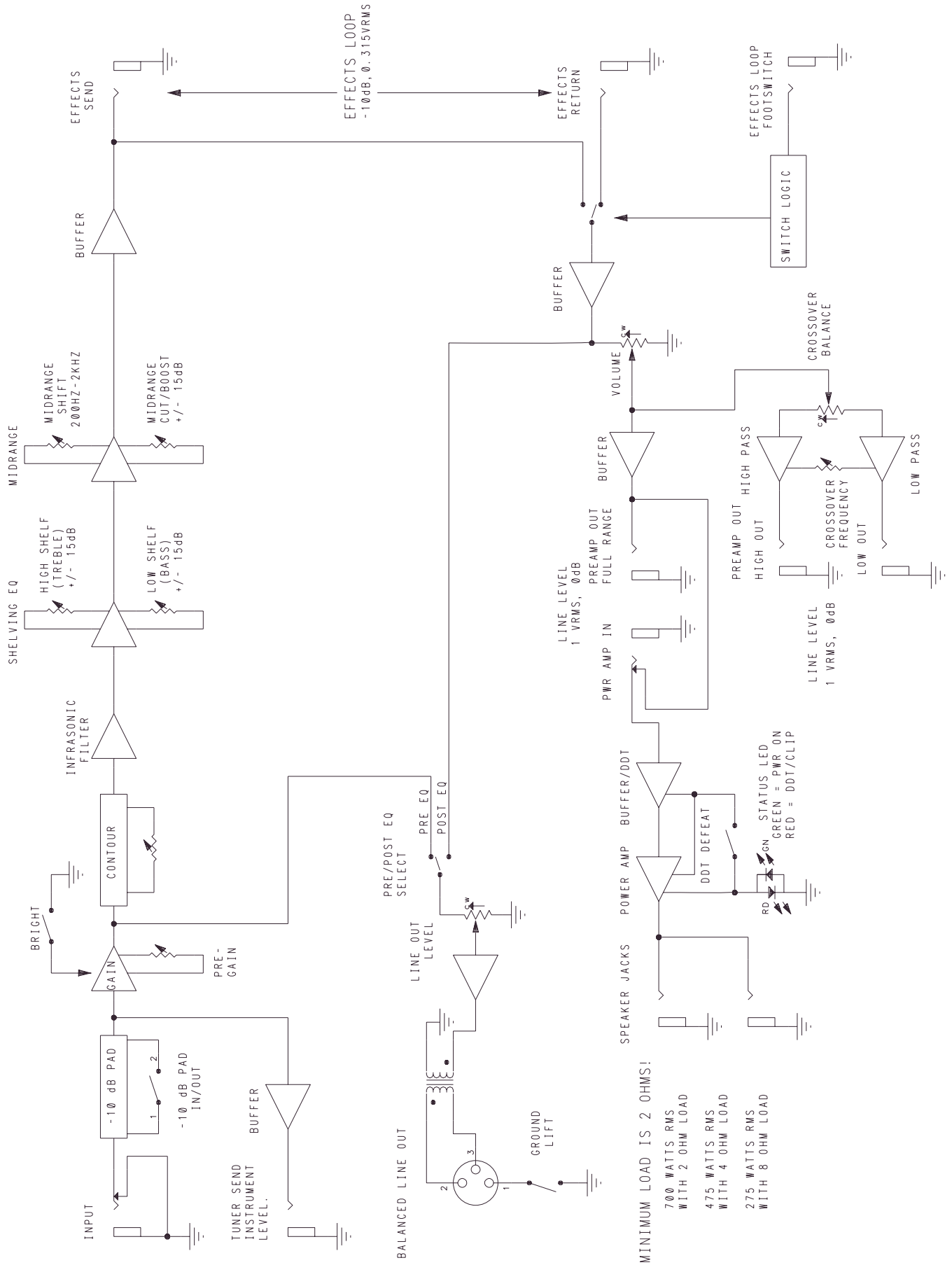

# MAX<sup>®</sup> 700 Recommend Settings

## Rock Setting

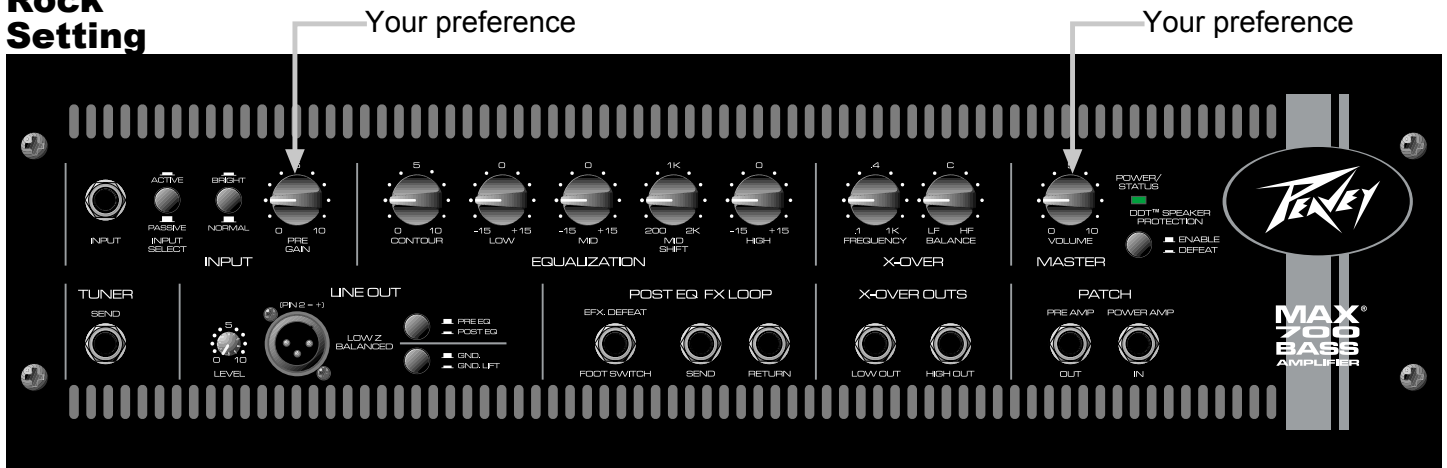

## Slap Setting

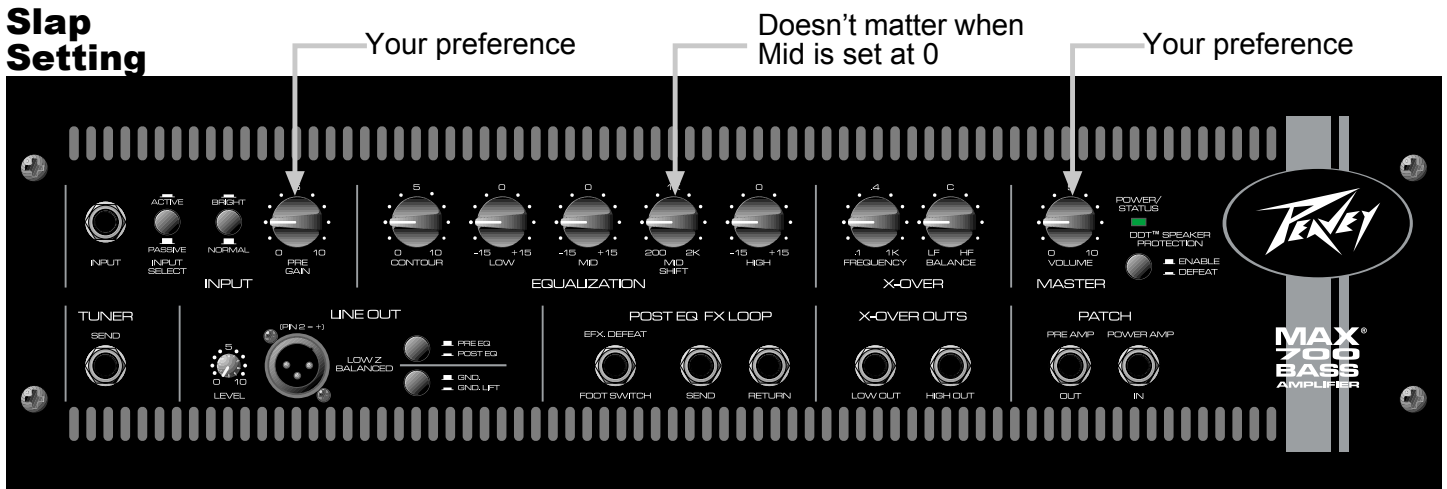

## Blues/Country Setting

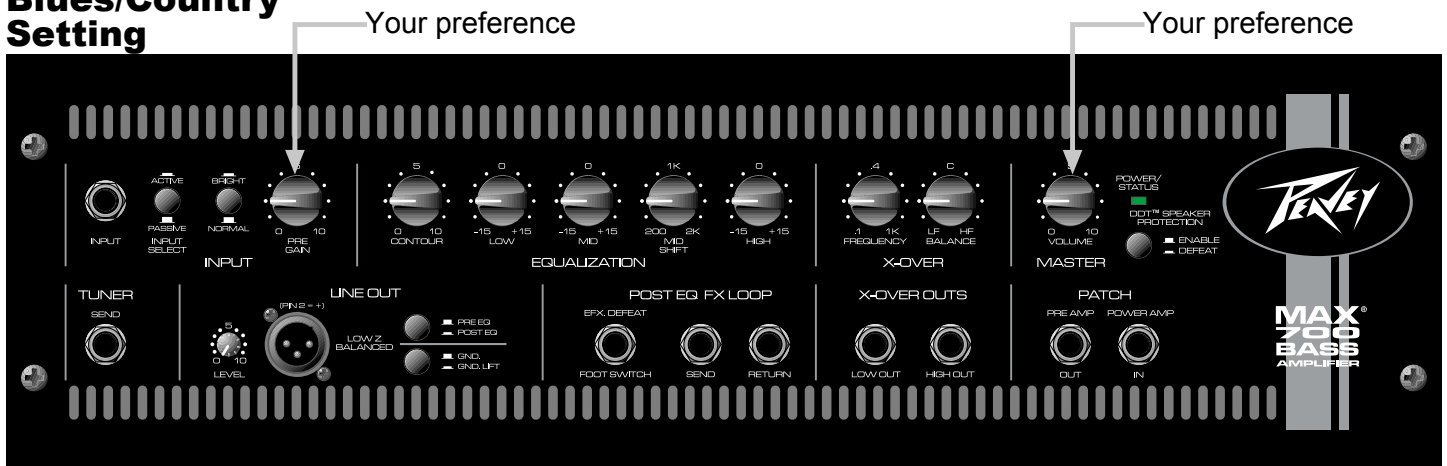

Note: DDT™ should be utilized for maximum speaker protection

## MAX<sup>®</sup> 700

¡Felicitaciones por haber comprado el MAX<sup>®</sup> 700 de Peavey! Esta unidad incluye un ecualizador activo de tres bandas muy fácil de utilizar, con control de gama de frecuencias medias desplazable, control de contorno (para curvas de ecualización “parabólicas”) y conmutador de brillo. Estos controles de tono son tan versátiles que usted podrá seleccionar rápidamente sus propios sonidos.

También se provee un enchufe hembra de señal de muestra a afinador con amplificador separador, una salida de línea para XLR equilibrada por transformador con su propio control de nivel, un interruptor previo o posterior a ecualización y un interruptor de eliminación de tierra. La salida para XLR se encuentra antes del control de volumen maestro, de modo que es posible puede ajustar el volumen durante la ejecución sin cambiar la señal de muestra al sistema de sonido principal.

Además, la lista de características profesionales del MAX 700 se completa con un interruptor de atenuador fijo de -10 dB, un circuito de efectos realimentados postecualización con conmutador de pedal, controles activos de entrecruzamiento ajustables tanto en frecuencia como en balance, puntos para conexiones temporales de salida del preamplificador y entrada del amplificador de potencia, y un interruptor de activación/anulación DDT<sup>™</sup>.

Si necesita información adicional con respecto al funcionamiento y las especificaciones, le sugerimos que consulte el manual. ¡Disfrútelo!

### Características:

- Diseño de unidad independiente
- 700 W sobre 2  $\Omega$ , 475 W sobre 4  $\Omega$ , 275 W sobre 8  $\Omega$
- Ecualizador activo de tres bandas con control de gama de medios desplazable
- Control de contornos
- Interruptor de atenuador fijo de -10 dB
- Entrecruzamiento activo con controles de frecuencia variable y equilibrio
- Enchufe hembra de señal de muestra a afinador con amplificador separador
- Circuito de efectos realimentados postecualización con conmutador de pedal
- Enchufe hembra para XLR equilibrado por transformador
- Interruptor de señal de muestra previa o posterior a ecualización con enchufe hembra para XLR
- Interruptor de eliminación de tierra con enchufe hembra para XLR
- Compresión de amplificador de potencia DDT<sup>™</sup> con interruptor de anulación
- Salida para preamplificador/amplificador de potencia con enchufes hembra

## Panel Frontal

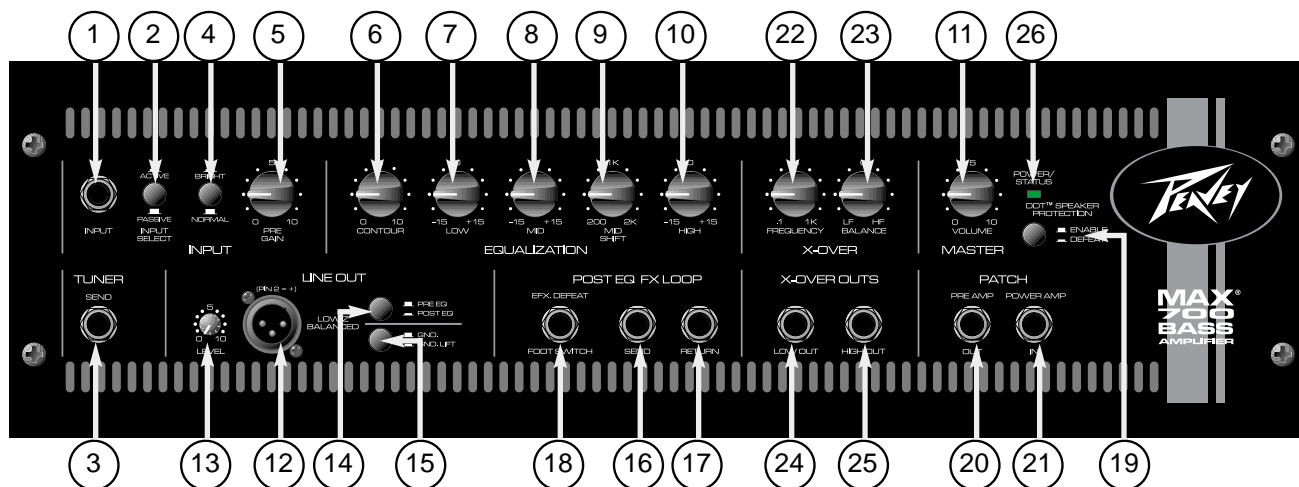

### (1) ENCHUFE HEMBRA DE ENTRADA

Esta entrada acepta la conexión de señales de todo tipo de micrófonos de bajos.

### (2) INTERRUPTOR DE ATENUADOR FIJO DE ENTRADA

Este interruptor se utiliza para los instrumentos con niveles de salida extremadamente altos, que pueden sobreexcitar (distorsionar) la etapa de entrada. Para reducir en  $-10$  dB el nivel de la señal de entrada, oprima el interruptor para llevarlo hacia adentro (posición activa).

### (3) ENCHUFE HEMBRA DE SEÑAL DE MUESTRA A AFINADOR

Se incluye un enchufe hembra de  $1/4$ " para conectar un afinador de instrumentos. Este enchufe cuenta con un amplificador separado del enchufe de entrada, de modo que puede emplearse como conexión directa al afinador.

### (4) CONMUTADOR DE BRILLO

Provee un refuerzo preprogramado para las frecuencias altas. Para activarlo, oprima el conmutador para llevarlo hacia adentro.

### (5) CONTROL DE PREGANANCIA

Controla la ganancia de entrada del preamplificador.

### (6) CONTROL DE CONTORNO

Provee una ecualización de voz especial a medida que la perilla se gira hacia la derecha. Cuando la perilla se gira totalmente hacia la izquierda (hasta la posición 0), no se agrega modificación tonal.

### (7) CONTROL DE BAJOS

Control de tonos activo (variación continua de  $\pm 15$  dB) que reduce o refuerza las frecuencias bajas.

### (8) CONTROL DE MEDIOS

Control de tonos activo (picos y valles,  $\pm 15$  dB) que ajusta la banda de frecuencias medias.

### (9) CONTROL DE DESPLAZAMIENTO DE MEDIOS

Selecciona la banda de frecuencia que reduce o refuerza el control de medios.

### (10) CONTROL DE ALTOS

Control de tonos activo (variación continua de  $\pm 15$  dB) que varía el aumento o el corte de frecuencias altas.

### (11) CONTROL DE VOLUMEN

Controla la intensidad general del volumen del amplificador. El ajuste del nivel final debe efectuarse después de haber logrado el sonido deseado.

### (12) SALIDA DE LÍNEA – ENCHUFE HEMBRA PARA XLR

Provee una señal de  $600 \Omega$  equilibrada por transformador para conectar temporalmente una consola reforzadora de sonido o una consola de grabación.

**(13) CONTROL DE NIVEL DE SALIDA DE LÍNEA**

Controla el nivel de salida de nivel de la línea equilibrada (13).

**(14) INTERRUPTOR SELECTOR PREVIO O POSTERIOR A ECUALIZACIÓN**

Permite seleccionar una señal de muestra previa a la ecualización (interruptor hacia afuera) o posterior a la ecualización (interruptor hacia adentro) que llega al enchufe hembra de salida de línea para XLR.

**(15) INTERRUPTOR PARA ELIMINACIÓN DEL CIRCUITO DE TIERRA**

Se provee para eliminar el circuito de tierra en el enchufe hembra de XLR cuando se detectan circuitos a tierra.

**(16) ENCHUFE HEMBRA DE SEÑAL DE MUESTRA DE EFECTOS**

Salida para proveer señales a equipos externos de efectos de bajo nivel o de procesamiento de señales.

**(17) ENCHUFE HEMBRA DE RETORNO DE EFECTOS**

Entrada para devolver señales de equipos externos de efectos de bajo nivel o de procesamiento de señales.

**(18) ENCHUFE HEMBRA PARA EL INTERRUPTOR REMOTO DEL CIRCUITO DE EFECTOS**

Este enchufe hembra permite conectar el conmutador de pedal remoto (opcional, número de parte 00051000, interruptor de botón único con encendido y apagado), que se usa para eliminar el circuito de efectos del circuito de señales. Fundamentalmente, el conmutador de pedal remoto actúa como derivación para activar o desactivar los efectos externos.

**(19) INTERRUPTOR DE ANULACIÓN DE COMPRESIÓN DDT™**

La compresión DDT™ se desactiva cuando el botón del interruptor se lleva hacia adentro. Recomendamos que se active siempre DDT como medida de protección de los altavoces.

**(20) ENCHUFE HEMBRA DE SALIDA DEL PREAMPLIFICADOR**

Este enchufe hembra de 1/4" se utiliza para llevar la señal amplificada a entradas externas, como un amplificador de potencia adicional. La señal es posterior al control de volumen. El uso de este enchufe no anula la señal al amplificador MAX 700 (sin embargo, se puede observar una diferencia de volumen debido al cambio de impedancia cuando se agrega una unidad externa a la conexión temporal de señales).

**(21) ENCHUFE HEMBRA DE ENTRADA DEL AMPLIFICADOR DE POTENCIA**

Este enchufe hembra de 1/4" se usa para la entrada de una señal externa a la sección del amplificador de potencia del MAX 700. Cuando se usa este enchufe, se desconectan las señales de la sección de preamplificación. Si se usa este enchufe hembra junto con el enchufe de salida del preamplificador, es posible que se cree un segundo circuito de efectos.

**(22) CONTROL DE FRECUENCIA DE ENTRECruzAMIENTO**

Determina la frecuencia del entrecruzamiento electrónico interno. Este control debe ajustarse para configurar la banda de frecuencia de las señales detectadas en los enchufes hembra de salida alta y salida baja. La frecuencia de entrecruzamiento puede regularse entre 100 Hz (0,1 kHz) y 1,000 Hz (1 kHz).

**(23) CONTROL EQUILIBRADO DE ENTRECruzAMIENTO**

Equilibra la cantidad de señales bajas y altas de los enchufes hembra de salidas baja y alta. Tenga precaución cuando utilice este control, especialmente cuando emplea gabinetes independientes para bajos y altos. Dado que, con frecuencia, los diferentes gabinetes no tienen las mismas características de sensibilidad (el volumen en algunos gabinetes tiene, por su naturaleza, más intensidad que en otros), este control puede emplearse para compensar y "equilibrar" ambas señales.

**(24) SALIDA BAJA**

Este enchufe hembra de 1/4" provee la señal de frecuencias bajas que determina el control de frecuencia de entrecruzamiento y el control equilibrado de entrecruzamiento. Utilice este enchufe para llevar la señal a un amplificador de potencia externo o a la entrada del amplificador de potencia del MAX 700 cuando desee separar estas señales. La utilización de este enchufe hembra no anula la señal de frecuencias bajas que llega a la sección del amplificador de potencia.

**(25) SALIDA ALTA**

Este enchufe hembra de 1/4" provee la señal de frecuencias altas que determina el control de frecuencia de entrecruzamiento y el control equilibrado de entrecruzamiento. Utilice este enchufe para enviar la señal a un amplificador de potencia externo o a la entrada del amplificador de potencia del MAX 700 cuando desee separar estas señales. La utilización de este enchufe hembra no anula la señal de frecuencias altas que llega a la sección del amplificador de potencia.

**(26) LED INDICADOR DE ESTADO/ALIMENTACIÓN**

Este LED indicador se ilumina de color verde cuando el interruptor de alimentación se encuentra en la posición de "encendido". Durante el funcionamiento normal, este indicador también actúa como indicador de DDT. Se ilumina de color rojo cuando se está realizando la compresión de amplificación de potencia de DDT. Cuando se anula el DDT, el indicador se ilumina de color rojo mientras se producen recortes. Este LED indicador se ilumina de color verde cuando el interruptor de alimentación se encuentra en la posición de "encendido". Durante el funcionamiento normal, este indicador también actúa como indicador de DDT. Se ilumina de color rojo cuando se está realizando la compresión de amplificación de potencia de DDT. Cuando se el DDT, el indicador LED se ilumina de color rojo mientras se producen recortes.

## Panel Trasero

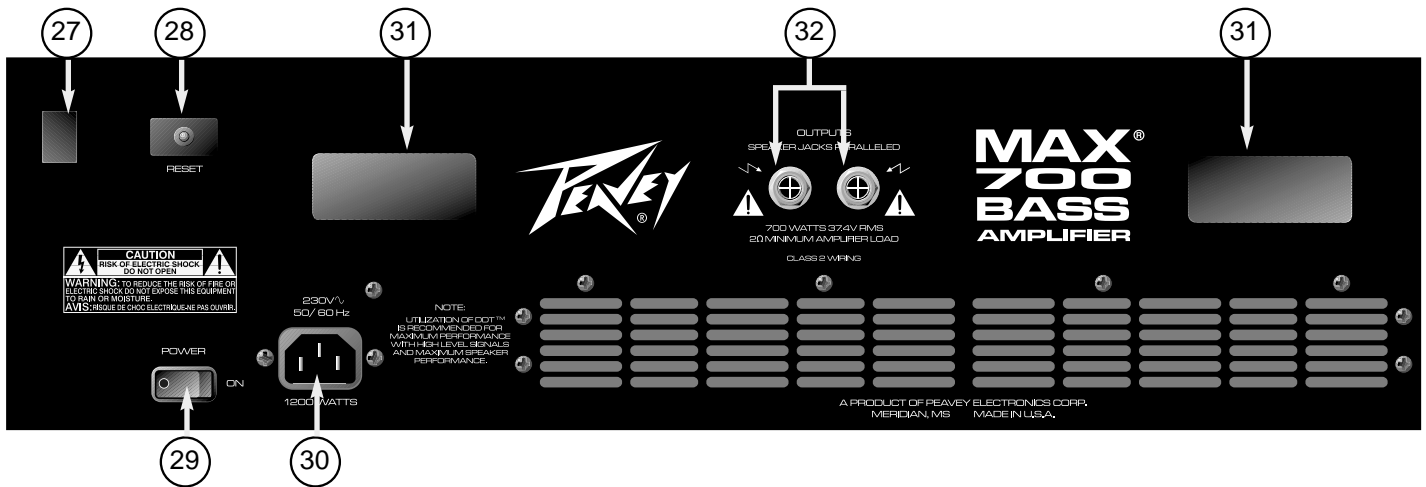

### (27) CONMUTADOR DE POLARIDAD DE TOMA DE TIERRA

Este conmutador es oscilante y tiene tres posiciones. Para la mayoría de las aplicaciones debe ser operado en la posición media (cero). Si se detectan zumbidos o ruidos cuando el conmutador de toma de tierra se encuentra en la posición media, lleve el conmutador de polaridad a la posición positiva (+) o negativa (-) para minimizar el zumbido. Si el problema continúa, consulte al distribuidor Peavey autorizado, a la fábrica Peavey o a un técnico calificado. Nota: El conmutador de toma de tierra no funciona en los modelos para 220/240 V.

### (28) INTERRUPTOR DE RESTAURACIÓN/DISYUNTOR

Utilice este conmutador para restaurar la alimentación de la unidad cuando se activa el disyuntor. El procedimiento correcto es llevar el interruptor de alimentación a la posición de “apagado” antes de activar el disyuntor. Para restaurar el disyuntor, lleve el botón de restauración hacia adentro y suéltelo. Vuelva a encender la unidad y confirme que el LED indicador de alimentación esté iluminado. Si el disyuntor se activa nuevamente cuando enciende la unidad, consulte al distribuidor Peavey autorizado, a la fábrica Peavey o a un técnico calificado.

### (29) INTERRUPTOR DE ALIMENTACIÓN

Este interruptor se utiliza para encender y apagar el MAX 700. Para encender la unidad, lleve el interruptor a la posición de “encendido”.

### (30) CONECTOR IEC/CORDÓN DE ALIMENTACIÓN DESMONTABLE

Para su seguridad hemos incorporado un cordón de alimentación (circuito principal) desmontable, de tres hilos con toma de tierra. No se aconseja eliminar el terminal de tierra en ninguna circunstancia. Si es necesario utilizar el amplificador sin la toma de tierra se deberían utilizar los adaptadores adecuados. Cuando la unidad funciona conectada a receptáculos con una toma de tierra correctamente instalada, se reduce en gran medida el peligro de descargas eléctricas. Conecte el enchufe IEC del cable de alimentación al zócalo IEC en la parte posterior de la unidad. Antes de conectar la unidad a un tomacorriente, consulte en la parte posterior de la unidad el voltaje correcto.

### (31) SUJETADORES DEL CABLE DE ALIMENTACIÓN

Utilice los sujetadores del cable de alimentación para envolver y guardar el cable cuando almacene o traslade el MAX 700. Se recomienda desconectar el cable de la unidad antes de envolverlo.

### (32) ENCHUFES HEMBRA DE SALIDA DE ALTAVOCES

Estos dos enchufes hembra de 1/4" proveen la señal amplificada desde el amplificador. Los conectores son iguales en cuanto a las conexiones eléctricas (en paralelo). Utilice uno de los enchufes hembra para conectar el gabinete del altavoz y el otro enchufe para agregar un segundo gabinete de altavoz conectado en paralelo. La impedancia de carga mínima del altavoz es de 2  $\Omega$  (o dos altavoces de 4  $\Omega$  en paralelo). **Aviso:** Para impedir el recalentamiento del amplificador, el ventilador frontal y las aberturas posteriores de la unidad deben mantenerse siempre libres de obstrucciones.



# MAX<sup>®</sup> 700

## ESPECIFICACIONES

### POWER AMPLIFIER SECTION

#### Rated power and load:

700 Watt RMS into 2 Ohms  
475 Watt RMS into 4 Ohms  
275 Watt RMS into 8 Ohms

#### Power @ clipping (typically):

(1 kHz, 120 VAC line)  
490 Watt RMS into 4 Ohms @ 1% THD  
550 Watt RMS into 4 Ohms @ 5% THD

#### Frequency response:

-1 dB, 20 Hz to 30 kHz @ 400 Watt RMS  
into 4 Ohms

#### Total harmonic distortion:

Less than 0.25%, 100 mW to  
450 Watt RMS, 20 Hz to 10 kHz,  
4 Ohms (typically below 0.1%)

#### DDT™ dynamic range:

Greater than 20 dB

#### DDT™ maximum THD:

Below 0.5% THD for 3 dB overload  
Below 1% THD for 13 dB overload

#### Hum and noise:

Greater than 90 dB below rated power

#### Power consumption:

1,200 Watt @ 120 VAC 50/60 Hz

### PREAMP SECTION:

The following specs are measured @  
1 kHz with the Low, Mid and High EQ @ 0  
dB; Contour @ 0; Mid Shift @ 1 kHz; Input  
Pad and Bright switch out (off); Post Gain  
@ 10; Nominal levels are with Pre Gain @  
5; Minimum levels are with Pre Gain @ 10.

#### Passive preamp input (input pad switch “out”):

##### Impedance:

High Z, 220 k Ohms

##### Nominal Input Level:

-27 dBV, 45 mV RMS

##### Minimum input level:

-48 dBV, 4 mV RMS

##### Maximum input level:

+10 dBV, 3 Volt RMS

#### Active Preamp Input (Input Pad switch “in”):

##### Impedance:

High Z, 68 k Ohms

##### Nominal input level:

-17 dBV, 135 mV RMS

##### Minimum input Level:

-38 dBV, 12 mV RMS

##### Maximum input level:

+20 dBV, 10 Volt RMS

#### Preamp output:

##### Load impedance:

1 k Ohms or greater

##### Nominal output level:

0 dBV, 1V RMS

##### Maximum output level:

+20 dBV, 10 Volt RMS

#### Power amp input:

##### Impedance:

High Z, 22 k Ohms

#### Designed input level:

0 dBV, 1V RMS

(Switching jack providing preamp output  
to power amp input connection when not  
used)

#### System hum and noise @ nominal input level:

(20 Hz to 20 kHz unweighted)

Greater than 75 dB below rated power

#### Equalization:

##### Low and high:

±15 dB @ 40 Hz and 7 kHz, shelving

##### Mid:

±15 dB @ mid shift setting

##### Mid shift:

Variable from 200 Hz to 2 kHz

##### Contour:

Special EQ voicing

#### Push bright:

+8 dB @ 8 kHz

#### Variable crossover:

##### Frequency range:

100 Hz to 1 kHz

#### Slope:

12 dB per octave

#### Crossover low output:

##### Load impedance:

1 k Ohms or greater

##### Nominal output level:

0 dBV, 1V RMS

##### Maximum output level:

+20 dBV, 10 Volt RMS

#### Crossover high output:

##### Load Impedance:

1 k Ohms or greater

##### Nominal output level:

0 dBV, 1V RMS

##### Maximum output level:

+20 dBV, 10V RMS

#### Effects loop:

##### Send level:

-10 dBV, 315 mV RMS

##### Send load impedance:

1 k Ohms or greater

##### Return level:

-10 dBV, 315 mV RMS

##### Return input impedance:

220 k Ohms

#### Tuner Send:

##### Level:

Buffered off the Input jack;  
Dependent on instrument level

##### Load impedance:

1 k Ohms or greater

##### Low Z balanced line out:

(600 Ohm transformer balanced;  
Nominal levels with Pre Gain and Line  
Out Level @ 5; Maximum levels with Pre  
Gain and Line Out Level @ 10)

##### Nominal pre-EQ output level:

-20 dBV, 100 mV RMS

##### Nominal post-EQ output level:

-26 dBV, 50 mV RMS

##### Maximum pre-EQ output level:

+20 dBV, 10V RMS

##### Maximum post-EQ output level:

+10 dBV, 3V RMS

#### Weight:

50.9 lbs.

#### Dimensions: (W x H x D)

23.375" W x 8.250" H x 12.875" D

Salida para preamplificador/amplificador de potencia con enchufes hembra.

## MAX<sup>®</sup> 700

Nous vous félicitons pour l'achat de cet amplificateur MAX<sup>®</sup> 700 Peavey. Le FireBass possède un EQ actif 3 bandes avec réglage paramétrique des mediums, un contrôle de contour (pour obtenir aisément la populaire égalisation en V) et un sélecteur Bright. Ces contrôles de tonalité assurent au MAX 700 une versatilité optimum qui vous permettra de trouver rapidement votre son.

Vous disposez en plus d'une sortie accordeur et d'une sortie Line Out XLR symétrique (transformateur) avec contrôle de niveau, sélecteur Pré/Post EQ et sélecteur Ground Lift. Cette sortie est située avant le Master volume; vous pouvez donc ajuster votre volume sur scène sans affecter le signal envoyé à la sonorisation.

Atténuateur de -10 dB désengageable en entrée, boucle d'effet post-EQ enclenchable par footswitch, crossover actif avec fréquence et balance ajustable, sortie préamp output et entrée ampli de puissance et la compression DDT<sup>™</sup> complètent la liste des équipements pro du MAX 700.

### Caractéristiques:

- Tête d'ampli
- 700 Watt sous 2  $\Omega$ , 475 Watt sous 4  $\Omega$ , 275 Watt sous 8  $\Omega$
- EQ actif 3 bandes avec réglage paramétrique des mediums
- Contrôle Contour
- Atténuateur -10 dB
- Filtre actif avec fréquence ajustable et contrôle de balance
- Sortie accordeur
- Boucle d'effet commutable post-EQ
- Sortie Line out symétrique XLR
- Sélecteur Pre-/Post-EQ pour la sortie XLR
- Sélecteur Ground lift pour la sortie XLR
- Limiteur DDT<sup>™</sup> breveté en section avec sélecteur
- Connexions Preamp out et Power amp in

## Panneau Arriere

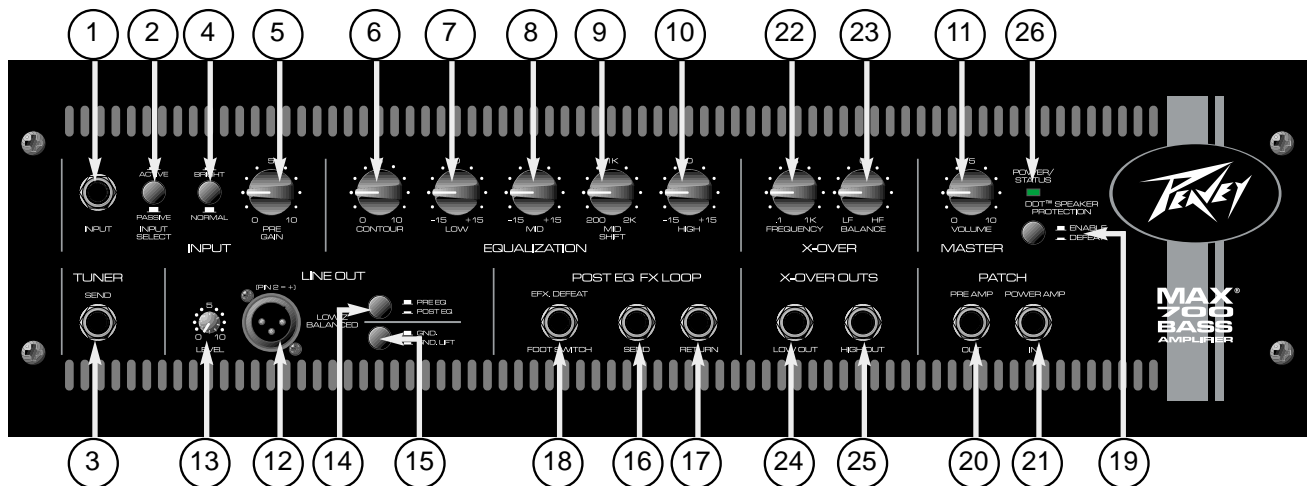

### (1) ENTRÉE JACK

Cette entrée fonctionne pour tous les types de basses.

### (2) SÉLECTEUR D'ENTRÉE

Cet atténuateur est destiné aux instruments à haut niveau de sortie pouvant causer une saturation (distorsion) indésirable. En plaçant le sélecteur dans sa position "in" ou "active" le niveau du signal d'entrée est réduit de 10 dB.

### (3) SORTIE TUNER

Une prise jack est fournie pour une sortie accordeur. Le niveau de la sortie est compensé pour assurer un fonctionnement parfait de l'accordeur.

### (4) SÉLECTEUR BRIGHT

Assure un boost des fréquences aigües. Placez le sélecteur en position "in" pour engager le boost.

### (5) CONTRÔLE PRE GAIN

Contrôle le gain d'entrée de l'amplificateur.

### (6) CONTRÔLE CONTOUR

Fait intervenir un voicing préétabli en tournant le contrôle dans le sens horaire. Lorsque le contrôle est à 0, aucun voicing ne colore le son de l'ampli.

### (7) CONTRÔLE LOW

Contrôle de tonalité actif ( $\pm 15$  dB) augmentant ou atténuant les fréquences graves.

### (8) CONTRÔLE MID

Contrôle de tonalité actif ( $\pm 15$  dB) augmentant ou atténuant les fréquences moyennes.

### (9) CONTRÔLE MID SHIFT

Détermine la bande de fréquences sur laquelle agit le contrôle mid.

### (10) CONTRÔLE HIGH

Contrôle de tonalité actif ( $\pm 15$  dB) augmentant ou atténuant les fréquences aigües.

### (11) CONTRÔLE DE VOLUME

Détermine le volume général de l'amplificateur. Ce contrôle doit être ajusté une fois que le son recherché a été obtenu.

### (12) SORTIE LINE OUT—XLR

Offre une sortie à 600 Ohm symétrique pour connectez la tête à un système de sonorisation ou d'enregistrement.

### (13) CONTRÔLE DE NIVEAU LINE OUT

Détermine le niveau de sortie de la connexion Line Out (13).

**(14) SÉLECTEUR PRE-/POST-EQ**

Permet de sélectionner le positionnement de la sortie Line Out: Pré-EQ (sélecteur en position "Out") ou Post-EQ (sélecteur en position "in").

**(15) SÉLECTEUR GROUND LIFT**

Permet de déconnecter la masse de la sortie Line Out pour combattre les problèmes de boucle de masse éventuels.

**(16) SORTIE EFFECTS SEND**

Sortie fournissant un signal bas niveau pour des effets ou processeurs externes.

**(17) ENTRÉE EFFECTS RETURN**

Retour des signaux bas niveau provenant d'effets ou processeurs externes.

**(18) PRISE DE PÉDALE DE COMMANDE DE LA BOUCLE D'EFFET**

Cette prise est destinée au footswitch (optionel simple action ref n°00051000) retirant la boucle d'effet du chemin du signal. La pédale de commande permet d'engager et désengager vos effets externes.

**(19) SÉLECTEUR DDT™ COMPRESSION**

Lorsque le sélecteur est en position "in", la compression DDT™ est désengagée. Nous recommandons de toujours laisser la compression DDT engagée afin de protéger les haut-parleurs.

**(20) SORTIE PRÉAMP OUT**

Cette sortie permet de connecter la sortie du préampli à des unités externes tel un ampli de puissance supplémentaire. Le sortie est située après le contrôle de volume. Lors de l'utilisation de cette connexion, le signal du préampli reste acheminé à l'ampli du MAX 700 (une différence de volume due à un changement d'impédance issu de la connexion à une autre unité peut être perçue).

**(21) ENTRÉE POWER AMP IN**

Permet de router un signal externe vers l'ampli de puissance du MAX 700. L'utilisation de cette entrée déconnecte le préampli de l'unité. L'utilisation de cette connexion avec la sortie préamp out constitue une deuxième boucle d'effet.

**(22) CONTRÔLE DE FRÉQUENCE DU CROSSOVER**

Détermine la fréquence de coupure du filtre actif interne (crossover). Le réglage de ce contrôle permet d'ajuster les gammes de fréquence des sorties High Out et Low Out. La fréquence du filtre peut être réglée de 100 Hz (.1K) à 1000 Hz (1 k).

**(23) CONTRÔLE DE BALANCE DU CROSSOVER**

Détermine la balance des hautes fréquences et basses fréquences aux sorties High Out et Low Out. Chaque enceinte possède une sensibilité différente (certaines sonnent plus fort que d'autre). Ce contrôle permet donc d'équilibrer les enceintes reproduisant les basses et celles reproduisant les aigus.

**(24) SORTIE LOW OUT**

Cette sortie fournit le signal basses fréquences déterminé par les contrôle de fréquence (22) et de balance (23) du filtre. Utilisez cette connexion pour diriger les basses fréquences vers un amplificateur de puissance ou vers l'ampli de puissance du MAX 700. L'utilisation de cette sortie ne détourne pas les basses fréquences de l'ampli de puissance du Firebass.

**(25) SORTIE HIGH OUT**

Cette sortie fournit le signal hautes fréquences déterminé par les contrôle de fréquence (22) et de balance (23) du filtre. Utilisez cette connexion pour diriger les hautes fréquences vers un amplificateur de puissance ou vers l'ampli de puissance du MAX 700. L'utilisation de cette sortie ne détourne pas les hautes fréquences de l'ampli de puissance du Firebass.

**(26) LED DE STATUT/ALIMENTATION**

Lorsque le commutateur d'alimentation est SUR la position "ON", la LED s'illumine en vert. Cette LED joue aussi le rôle d'indicateur DDT. Elle deviendra rouge si la compression DDT se met en action. Si la DDT n'est pas utilisée, la LED s'illuminera en rouge en cas d'écrtagw.

## Panneau Arrière

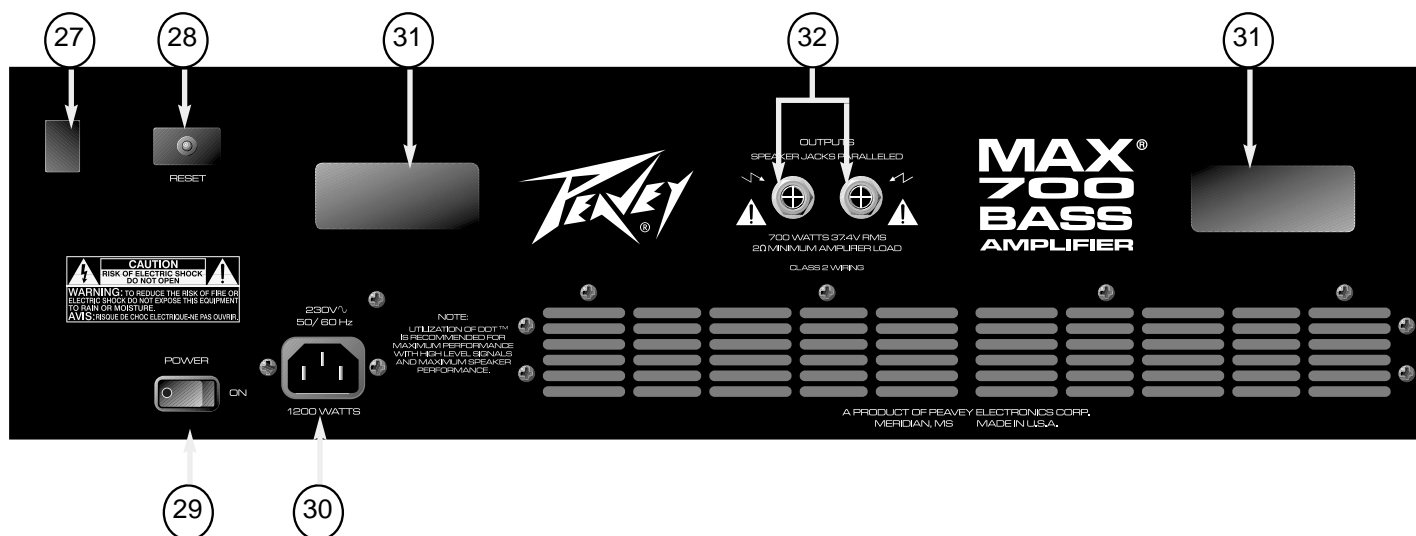

### (27) SÉLECTEUR DE POLARITÉ DE LA MASSE

Absent sur les versions Européennes.



### (28) DISJONCTEUR RESET/CIRCUIT BREAKER

Utilisez ce bouton-poussoir pour remettre en fonction votre amplificateur si le disjoncteur a sauté. Eteignez d'abord l'amplificateur avant de réarmer le disjoncteur. Pressez le bouton. Allumez l'appareil et assurez-vous que la LED de mise sous tension est allumée. Si le disjoncteur saute à nouveau à la mise en route, consultez votre revendeur Peavey, Peavey Electronics ou un technicien qualifié Peavey.

### (29) INTERRUPTEUR DE MISE SOUS TENSION

Permet de mettre le MAX 700 sous-tension. Pour cela, placez l'interrupteur en position "ON".



### (30) CONNECTEUR IEC

Pour votre sécurité, un cordon d'alimentation assurant une bonne connexion à la terre est inclus. La connexion à la terre ne doit être déconnectée en aucune circonstance. Les risques de choc électrique sont considérablement réduits lorsque la masse du châssis est correctement reliée à la terre. Reportez-vous aux inscriptions au dos de votre amplificateur pour la tension d'alimentation nécessaire.

### (31) PATTES D'ENROULEMENT

Utilisez ces pattes pour enrouler votre cordon d'alimentation lors du rangement ou du transport de votre amplificateur MAX 700. Déconnectez le cordon d'alimentation de l'amplificateur avant de l'enrouler.



### (32) SORTIES HAUT-PARLEURS

Ces deux prises jacks constituent la sortie de l'amplificateur. Ces deux sorties sont identiques et connectées en parallèle. L'impédance minimum en sortie de l'amplificateur doit être de 2 Ohm (soit deux enceintes de 4 Ohm en parallèle). **Attention:** Pour éviter toute surchauffe de l'amplificateur, le ventilateur et les événements d'aération ne doivent en aucun cas être obstrués.

# MAX<sup>®</sup> 700

## SPECIFICATIONS

### POWER AMPLIFIER SECTION

#### Rated power and load:

700 Watt RMS into 2 Ohms  
475 Watt RMS into 4 Ohms  
275 Watt RMS into 8 Ohms

#### Power @ clipping (typically):

(1 kHz, 120 VAC line)  
490 Watt RMS into 4 Ohms @ 1% THD  
550 Watt RMS into 4 Ohms @ 5% THD

#### Frequency response:

-1 dB, 20 Hz to 30 kHz @ 400 Watt RMS  
into 4 Ohms

#### Total harmonic distortion:

Less than 0.25%, 100 mW to  
450 Watt RMS, 20 Hz to 10 kHz,  
4 Ohms (typically below 0.1%)

#### DDT™ dynamic range:

Greater than 20 dB

#### DDT™ maximum THD:

Below 0.5% THD for 3 dB overload  
Below 1% THD for 13 dB overload

#### Hum and noise:

Greater than 90 dB below rated power

#### Power consumption:

1,200 Watt @ 120 VAC 50/60 Hz

### PREAMP SECTION:

The following specs are measured @  
1 kHz with the Low, Mid and High EQ @ 0  
dB; Contour @ 0; Mid Shift @ 1 kHz; Input  
Pad and Bright switch out (off); Post Gain  
@ 10; Nominal levels are with Pre Gain @  
5; Minimum levels are with Pre Gain @ 10.

#### Passive preamp input (input pad switch “out”):

**Impedance:**  
High Z, 220 k Ohms  
**Nominal Input Level:**  
-27 dBV, 45 mV RMS  
**Minimum input level:**  
-48 dBV, 4 mV RMS  
**Maximum input level:**  
+10 dBV, 3 Volt RMS

#### Active Preamp Input (Input Pad switch “in”):

**Impedance:**  
High Z, 68 k Ohms  
**Nominal input level:**  
-17 dBV, 135 mV RMS  
**Minimum input Level:**  
-38 dBV, 12 mV RMS  
**Maximum input level:**  
+20 dBV, 10 Volt RMS

#### Preamp output:

**Load impedance:**  
1 k Ohms or greater  
**Nominal output level:**  
0 dBV, 1V RMS  
**Maximum output level:**  
+20 dBV, 10 Volt RMS

#### Power amp input:

**Impedance:**  
High Z, 22 k Ohms

#### Designed input level:

0 dBV, 1V RMS  
(Switching jack providing preamp output  
to power amp input connection when not  
used)

#### System hum and noise @ nominal input level:

(20 Hz to 20 kHz unweighted)  
Greater than 75 dB below rated power

#### Equalization:

**Low and high:**  
±15 dB @ 40 Hz and 7 kHz, shelving  
**Mid:**  
±15 dB @ mid shift setting  
**Mid shift:**  
Variable from 200 Hz to 2 kHz  
**Contour:**  
Special EQ voicing

#### Push bright:

+8 dB @ 8 kHz

#### Variable crossover:

**Frequency range:**  
100 Hz to 1 kHz

#### Slope:

12 dB per octave

#### Crossover low output:

**Load impedance:**  
1 k Ohms or greater  
**Nominal output level:**  
0 dBV, 1V RMS  
**Maximum output level:**  
+20 dBV, 10 Volt RMS

#### Crossover high output:

**Load Impedance:**  
1 k Ohms or greater  
**Nominal output level:**  
0 dBV, 1V RMS  
**Maximum output level:**  
+20 dBV, 10V RMS

#### Effects loop:

**Send level:**  
-10 dBV, 315 mV RMS  
**Send load impedance:**  
1 k Ohms or greater  
**Return level:**  
-10 dBV, 315 mV RMS  
**Return input impedance:**  
220 k Ohms

#### Tuner Send:

**Level:**  
Buffered off the Input jack;  
Dependent on instrument level

#### Load impedance:

1 k Ohms or greater

#### Low Z balanced line out:

(600 Ohm transformer balanced;  
Nominal levels with Pre Gain and Line  
Out Level @ 5; Maximum levels with Pre  
Gain and Line Out Level @ 10)

#### Nominal pre-EQ output level:

-20 dBV, 100 mV RMS

#### Nominal post-EQ output level:

-26 dBV, 50 mV RMS

#### Maximum pre-EQ output level:

+20 dBV, 10V RMS

#### Maximum post-EQ output level:

+10 dBV, 3V RMS

#### Weight:

50.9 lbs.

#### Dimensions: (W x H x D)

23.375" W x 8.250" H x 12.875" D

# DEUTSCH

## MAX<sup>®</sup> 700

Herzlichen Glückwunsch zum Erwerb eines Peavey MAX<sup>®</sup> 700. Der FireBass besitzt einen einfach zu handhabenden aktiven 3-Band EQ mit verstellbarer Mittenkontrolle, einen Kontur Regler (für diese Smiley-Face EQ Kurve), und einen Bright Schalter. Diese Tonregler sind so vielseitig anwendbar, daß es für Sie ein leichtes sein wird Ihren eigenen Sound schnell und problemlos anzuwählen.

Desweiteren ist eine gepufferte Tuner Sendebuchse, ein Transformer balancierter XLR Line Out mit eigener Pegelkontrolle, ein Pre-Post EQ Schalter und ein Masse Trennschalter vorhanden. Der XLR Ausgang befindet sich vor dem Hauptlautstärkereger, so daß die Bühnenlautstärke sich einstellen läßt, ohne die Übertragung an das Hauptverstärkersystem zu beeinflussen.

Ein -10 dB Input Pad Schalter, triggerbarer Post-EQ Effekt Loop (via Fußschalter), regelbarer aktiver Crossover Regler für Frequenz und Balance, Preamp Output/Power Amp Input Patch Punkte, und ein DDT<sup>™</sup> Aktivierungs-/Unterdrückungs- Schalter finden sich in der Liste professioneller Leistungsmerkmale im MAX 700 wieder.

Für weitere Informationen über die Bedienung und Spezifikationen empfehlen wir Ihnen dieses Manual durchzulesen. Viel Vergnügen!

### Merkmale

- Top Box Design
- 700 Watt an 2  $\Omega$ , 475 Watt an 4  $\Omega$ , 275 Watt an 8  $\Omega$
- Aktiver 3-Band EQ mit verstellbarer Mittenkontrolle
- Kontur Regler
- -10 dB Pad Schalter
- Aktive Umstellung mit variabler Frequenz und Balance Steuerung
- Buffered Tuner Sendebuchse
- Post-EQ Effekt Loop per Fußschalter
- Transformer balancierte XLR Buchse
- Pre-/Post-EQ Sendeschalter für XLR Buchse
- Masse Trennschalter für XLR Buchse
- DDT<sup>™</sup> Power Amp Kompression mit Defeat Schalter
- Preamp Out/Power Amp In Buchsen

## Funktionen an der Vorderseite

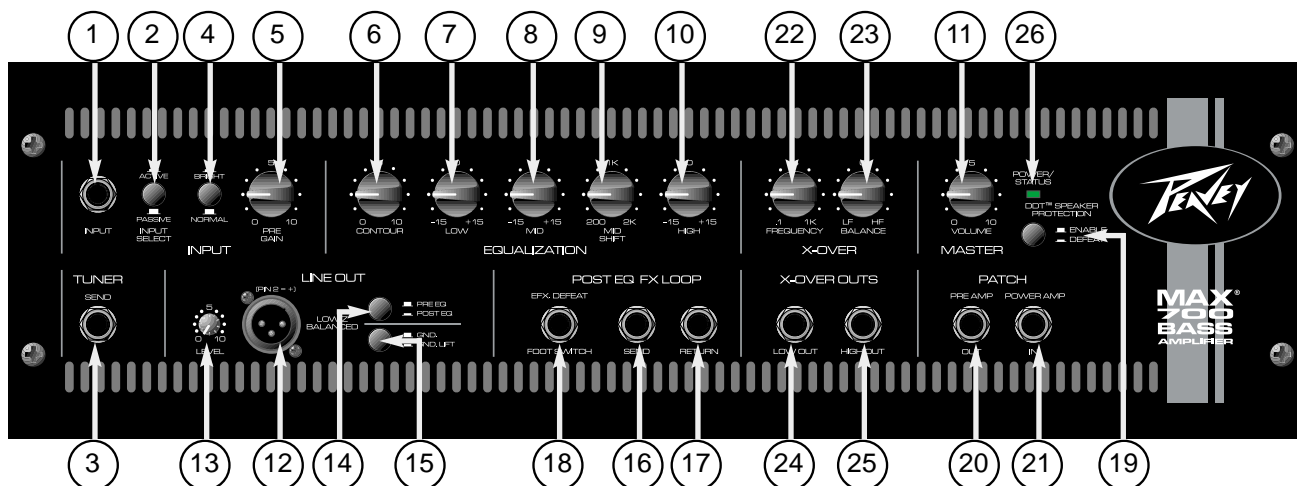

### (1) EINGANGSBUCHSE

Dieser Eingang akzeptiert Signale von allen Bass Pickup Typen.

### (2) INPUT PAD SCHALTER

Vorgesehen für Instrumente mit extrem hohen Output, was zur Übersteuerung (Verzerrung) des Input Stages führen kann. In der Stellung "In" oder "Aktiv" (Tastschalter reingedrückt) wird der Pegel des Eingangssignals um 10 dB abgesenkt.

### (3) TUNER SENDEBUCHSE

Eine 1/4" Buchse ist für den Anschluß eines Instrumenten Tuners vorgesehen. Diese Buchse ist von der Eingangsbuchse abgepuffert, so als wenn man direkt am Tuner die Steckverbindung vornimmt.

### (4) BRIGHT SCHALTER

Sorgt für ein Preset Boost um Frequenzen zu verdreifachen. Zur Aktivierung den Schalter in die Stellung "In" bringen.

### (5) PRE GAIN REGLER

Dient der Input Gain Regelung des Vorverstärkers.

### (6) KONTUR REGLER

Bietet ein speziell stimmigen EQ während des Drehens im Uhrzeigersinn. Bei Linksanschlag des Reglers (Null-Stellung) erfolgt keine Voice Zugabe.

### (7) LOW REGLER

Ein aktiver Klangregler (Shelving Typ,  $\pm 15$  dB) der den Boost oder Cut der Niedrigfrequenz (LF) variiert.

### (8) MID REGLER

Ein aktiver Klangregler (Peak/Hotch,  $\pm 15$  dB) der den mittleren Frequenzbereich justiert.

### (9) MID SHIFT REGLER

Wählt das Frequenzband das der Mittenregler abschneidet oder verstärkt.

### (10) HIGH REGLER

Ein aktiver Klangregler (Shelving Typ,  $\pm 15$  dB) der den Boost oder Cut der Hochfrequenz (HF) variiert.

### (11) LAUTSTÄRKEREGLER

Kontrolliert den Hauptlautstärkepegel des Verstärkers. Die endgültige Pegeleinstellung sollte vorgenommen werden nachdem der gewünschte Sound erreicht wurde.

### (12) LINE OUT—XLR BUCHSE

Bietet 600 Ohm, Transformer-balanciertes Signal zur Anbindung an eine Sound Verstärkung oder Recording Konsole.



**(13) LINE OUT PEGELREGLER**

Steuert den Ausgangspegel des balancierten Line Level Output (13).

**(14) PRE-/POST-EQ WAHLSCHALTER**

Gestattet die Wahl zwischen einer Pre-EQ (Schalter in die "out" Position) oder einer Post-EQ (Schalter in die "in" Position) Übertragung zur XLR Line Out Buchse.

**(15) MASSE TRENNSCHALTER**

Ermöglicht die Trennung der Masseverbindung zur XLR Buchse beim Auftreten von Masseschleifen.

**(16) EFFEKT SENDEBUCHSE**

Dieser Ausgang dient der Signalbereitstellung externer Effekte mit Niedrigpegel oder Signalverarbeitungs-Equipment.

**(17) EFFEKT RETURN BUCHSE**

Eingang für die Signal Rückleitung externer Effekte mit Niedrigpegel oder Signalverarbeitungs-Equipment.

**(18) EFFEKT LOOP REMOTE SCHALTERBUCHSE**

Diese Buchse dient der Aufnahme des Remote Fußschalters (optionale Teilenummer 00051000 ON/OFF), der benutzt wird, um die Effekt Loop vom Signalpfad zu entfernen. Dieser Fußschalter agiert als Bypass für einen Punch In oder Punch Out Ihrer externen Effekte.

**(19) DDT™ COMPRESSION DEFEAT SCHALTER**

DDT Kompression ist unterdrückt wenn sich der Tastschalter in der "In" Position befindet (reingedrückt ist). Wir empfehlen, die DDT Funktion zum Schutze der Lautsprecher immer aktiviert zu lassen.

**(20) PREAMP OUT BUCHSE**

Diese 1/4" Buchse wird zum Routen des PreAmp Signals auf externe Eingänge benutzt, wie z. B. auf den Eingang eines externen Verstärkers. Das Signal dient der Lautstärkeregelung. Der Einsatz dieser Buchse unterdrückt nicht das Signal zum MAX 700 Verstärker (ein kleiner Lautstärkeunterschied macht sich durch eine Impedanzänderung bemerkbar, hervorgerufen durch Addieren einer externen Einheit in die Signalverbindung).

**(21) POWER AMP IN BUCHSE**

Diese 1/4" Buchse dient dem externen Signaleingang zum Power Amp Bereich des MAX 700. Der Einsatz dieser Buchse schneidet jegliches Signal zum PreAmp Bereich ab. Der Einsatz dieser Buchse in Verbindung mit der PreAmp Out Buchse erzeugt eine mögliche zweite Effektschleife (Loop).

**(22) CROSSOVER FREQUENZ REGLER**

Legt die Crossover Frequenz des internen elektronischen Crossovers fest. Diese Regler-Justierung stellt den Frequenzbereich für die an den High Out und Low Out Buchsen vorgefundenen Signale ein. Die Crossover Frequenz kann von 100 Hz (.1K) bis 1000 Hz (1K) eingestellt werden.

**(23) CROSSOVER BALANCE REGLER**

Sorgt für die Balance zwischen den niedrigen und hohen Signalen die an den entsprechenden Low und High Out Buchsen vorgefunden werden. Benutzen Sie diesen Regler mit Vorsicht, besonders dann, wenn Sie separate Cabinets für Lows und Highs verwenden. Da verschiedenartige Cabinets oft genug nicht dieselbe Sensitivitätscharakteristika benutzen (einige Cabinets sind von Natur her lauter wie andere) kann dieser Regler zum Kompensieren eingesetzt werden um die zwei zu "balancieren".

**(24) LOW OUT**

Dieser 1/4" Ausgang stellt das LF-Signal (Niederfrequenzsignal) bereit, das durch die Crossover Frequenz- und Balance-Kontrolle fetgelegt wird. Benutzen Sie diese Buchse, um das Signal an einen externen Leistungsverstärker oder den Eingang (Input) des MAX 700 zu routen, wenn eine Signaltrennung erwünscht wird. Das Benutzen dieser Buchse unterdrückt nicht das Niederfrequenzsignal, das zum PreAmp Bereich gelangt.

**(25) HIGH OUT**

Dieser 1/4" Ausgang stellt das HF-Signal (Hochfrequenzsignal) bereit, das durch die Crossover Frequenz- und Balance-Kontrolle festgelegt wird. Benutzen Sie diese Buchse, um das Signal an einen externen Leistungsverstärker oder den Eingang (Input) des MAX 700 zu routen, wenn eine Signaltrennung erwünscht wird. Das Benutzen dieser Buchse unterdrückt nicht das Hochfrequenzsignal, das zum PreAmp Bereich gelangt.

**(26) STATUS/NETZ LED**

Die LED leuchtet grün auf, wenn der Hauptschalter eingeschaltet ist (Position "ON"). Im Normalbetrieb agiert die LED als DDT Anzeige. Sie leuchtet rot auf, wenn eine DDT Power Amp Kompression stattfindet. Bei unterdrückter DDT leuchtet sie rot wenn eine Übersteuerung (Clipping) anliegt.

## Rückseite

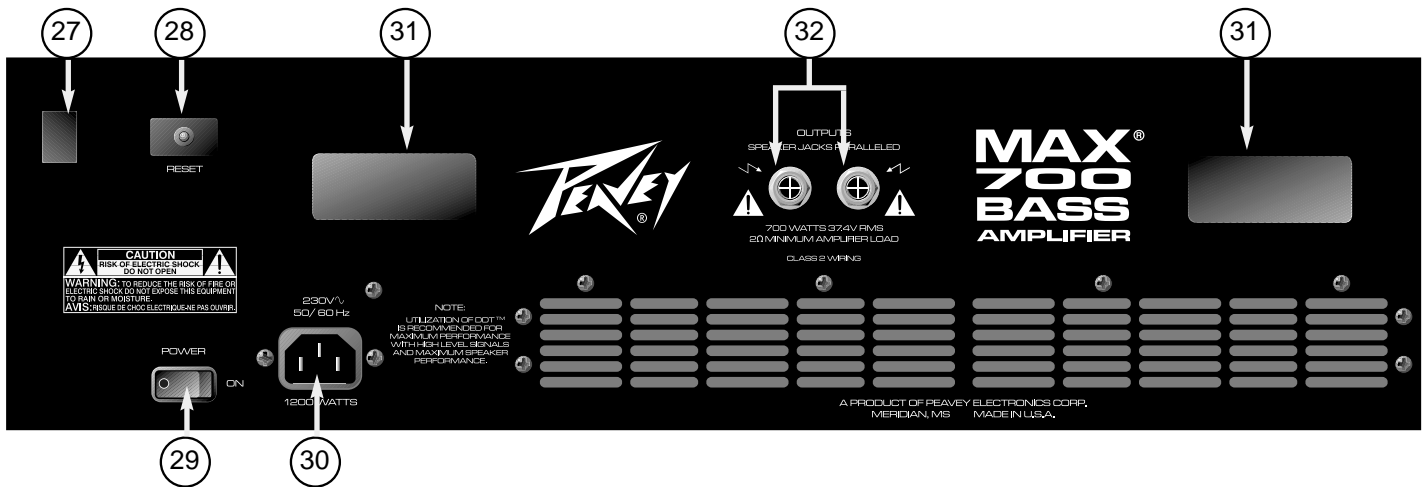

### (27) MASSE POLARITÄTSSCHALTER

Positionsschalter mit 3 Stellungen. Dieser befindet sich für die meisten Anwendungen in seiner Mittelstellung (0). Ist Brummen oder Rauschen trotz Mittelstellung weiterhin vorhanden, wechseln Sie die Schalterposition auf positiv oder negativ (+ oder -), um das Brummen zu minimalisieren. Ist das Problem damit nicht behoben, suchen Sie einen autorisierten Peavey Händler oder einen qualifizierten Service-Techniker auf. Anmerkung: Bei den Modellen der 220/240 Volt Reihe besitzt der Masseschalter keine Funktion.

### (28) RESET / STROMUNTERBRECHUNGSSCHALTER

Benutzen Sie diesen Schalter zur Wiederherstellung der Stromversorgung, wenn diese durch die interne Schutzvorrichtung unterbrochen wurde. In einem solchen Fall ist die richtige Methode die zuerst den Netzschalter auszuschalten ("Off") dann die Rückstellung der Schutzvorrichtung vorzunehmen und dann den Netz- bzw. Hauptschalter des Gerätes wieder einzuschalten.

### (29) NETZ- / HAUPTSCHALTER

Dieser Schalter dient dem Ein- und Ausschalten des MAX 700. Zum Einschalten des Gerätes den Schalter in die "On" Position bringen.

### (30) NETZANSCHLUß / NETZKABEL

Für Ihre Sicherheit, liegt ein 3-adriges Netzkabel (steckbar) mit entsprechender Schutzleitervorrichtung bei. Es ist auf keinen Fall empfehlenswert den Schutzleiterkontakt (-pin) aus irgend einen Grund zu entfernen. Sollte es nötig sein den Verstärker ohne angemessene Schutzleitervorrichtung zu betreiben, sollte zumindest auf entsprechende Masse-Adapter zurückgegriffen werden. Eine weitestgehend reduzierte Schlaggefahr besteht, wenn das Gerät mit vorschriftsmäßig geerdeten Zubehör (Equipment) betrieben wird. Schließen Sie das Verstärkernetzkabel am Netzanschluß an der Rückseite des Verstärkers an. Stellen Sie auf der Geräterückseite sicher, daß die eingestellte erforderliche Gerätespannung mit der des örtlichen EVUs übereinstimmt.

### (31) NETZKABEL AUFNAHMEVORRICHTUNG

Diese Vorrichtung dient der Aufnahme Ihres Netzkabels für den Fall, das der MAX 700 verstaut oder aber transportiert werden muß. Ziehen Sie den Netzanschluß vor dem Aufwickeln vom Verstärker ab.

### (32) LAUTSPRECHER AUSGANGSBUCHSEN

An diesen zwei 1/4" Buchsen liegt das Leistungssignal Verstärkers an. Elektrisch gesehen ist jeder der zwei Anschlüsse gleich (parallel). Benutzen Sie eine Buchse um Ihr Lautsprecher Cabinet anzuschliessen und die andere um ein zweites Lautsprecher Cabinet parallel anzuschliessen. Die minimale Lautsprecherimpedanz beträgt 2 Ω (oder zwei 4 Ohm Lautsprecher parallel geschaltet). **Warnung:** Um den Verstärker vor Überhitzung zu schützen, halten frontseitigen Lüfter und die rückseitig befindlichen Abzugsöffnungen (Lüftungsschlitze) stets frei.

# MAX<sup>®</sup> 700

## SPEZIFIKATIONEN

### POWER AMPLIFIER SECTION

#### Rated power and load:

700 Watt RMS into 2 Ohms  
475 Watt RMS into 4 Ohms  
275 Watt RMS into 8 Ohms

#### Power @ clipping (typically):

(1 kHz, 120 VAC line)  
490 Watt RMS into 4 Ohms @ 1% THD  
550 Watt RMS into 4 Ohms @ 5% THD

#### Frequency response:

-1 dB, 20 Hz to 30 kHz @ 400 Watt RMS  
into 4 Ohms

#### Total harmonic distortion:

Less than 0.25%, 100 mW to  
450 Watt RMS, 20 Hz to 10 kHz,  
4 Ohms (typically below 0.1%)

#### DDT™ dynamic range:

Greater than 20 dB

#### DDT™ maximum THD:

Below 0.5% THD for 3 dB overload  
Below 1% THD for 13 dB overload

#### Hum and noise:

Greater than 90 dB below rated power

#### Power consumption:

1,200 Watt @ 120 VAC 50/60 Hz

### PREAMP SECTION:

The following specs are measured @  
1 kHz with the Low, Mid and High EQ @ 0  
dB; Contour @ 0; Mid Shift @ 1 kHz; Input  
Pad and Bright switch out (off); Post Gain  
@ 10; Nominal levels are with Pre Gain @  
5; Minimum levels are with Pre Gain @ 10.

#### Passive preamp input (input pad switch “out”):

##### Impedance:

High Z, 220 k Ohms

##### Nominal Input Level:

-27 dBV, 45 mV RMS

##### Minimum input level:

-48 dBV, 4 mV RMS

##### Maximum input level:

+10 dBV, 3 Volt RMS

#### Active Preamp Input (Input Pad switch “in”):

##### Impedance:

High Z, 68 k Ohms

##### Nominal input level:

-17 dBV, 135 mV RMS

##### Minimum input Level:

-38 dBV, 12 mV RMS

##### Maximum input level:

+20 dBV, 10 Volt RMS

#### Preamp output:

##### Load impedance:

1 k Ohms or greater

##### Nominal output level:

0 dBV, 1V RMS

##### Maximum output level:

+20 dBV, 10 Volt RMS

#### Power amp input:

##### Impedance:

High Z, 22 k Ohms

#### Designed input level:

0 dBV, 1V RMS

(Switching jack providing preamp output  
to power amp input connection when not  
used)

#### System hum and noise @ nominal input level:

(20 Hz to 20 kHz unweighted)

Greater than 75 dB below rated power

#### Equalization:

##### Low and high:

±15 dB @ 40 Hz and 7 kHz, shelving

##### Mid:

±15 dB @ mid shift setting

##### Mid shift:

Variable from 200 Hz to 2 kHz

##### Contour:

Special EQ voicing

#### Push bright:

+8 dB @ 8 kHz

#### Variable crossover:

##### Frequency range:

100 Hz to 1 kHz

#### Slope:

12 dB per octave

#### Crossover low output:

##### Load impedance:

1 k Ohms or greater

##### Nominal output level:

0 dBV, 1V RMS

##### Maximum output level:

+20 dBV, 10 Volt RMS

#### Crossover high output:

##### Load Impedance:

1 k Ohms or greater

##### Nominal output level:

0 dBV, 1V RMS

##### Maximum output level:

+20 dBV, 10V RMS

#### Effects loop:

##### Send level:

-10 dBV, 315 mV RMS

##### Send load impedance:

1 k Ohms or greater

##### Return level:

-10 dBV, 315 mV RMS

##### Return input impedance:

220 k Ohms

#### Tuner Send:

##### Level:

Buffered off the Input jack;  
Dependent on instrument level

##### Load impedance:

1 k Ohms or greater

##### Low Z balanced line out:

(600 Ohm transformer balanced;  
Nominal levels with Pre Gain and Line  
Out Level @ 5; Maximum levels with Pre  
Gain and Line Out Level @ 10)

##### Nominal pre-EQ output level:

-20 dBV, 100 mV RMS

##### Nominal post-EQ output level:

-26 dBV, 50 mV RMS

##### Maximum pre-EQ output level:

+20 dBV, 10V RMS

##### Maximum post-EQ output level:

+10 dBV, 3V RMS

#### Weight:

50.9 lbs.

#### Dimensions: (W x H x D)

23.375" W x 8.250" H x 12.875" D

## NOTES:

**NOTES:**

**NOTES:**



Features and specifications subject to change without notice.

Peavey Electronics Corporation • 711 A Street • Meridian, MS 39301  
(601) 483-5365 • FAX (601) 486-1278 • [www.peavey.com](http://www.peavey.com)



80304958

©2003

Printed in the U.S.A. 4/03



## Free Manuals Download Website

<http://myh66.com>

<http://usermanuals.us>

<http://www.somanuals.com>

<http://www.4manuals.cc>

<http://www.manual-lib.com>

<http://www.404manual.com>

<http://www.luxmanual.com>

<http://aubethermostatmanual.com>

Golf course search by state

<http://golfingnear.com>

Email search by domain

<http://emailbydomain.com>

Auto manuals search

<http://auto.somanuals.com>

TV manuals search

<http://tv.somanuals.com>