

MP™ 400

Professional
80 Watt Compact
Powered Mixer



PEAVEY
Operating Guide



Intended to alert the user to the presence of uninsulated “dangerous voltage” within the product's enclosure that may be of sufficient magnitude to constitute a risk of electric shock to persons.



Intended to alert the user of the presence of important operating and maintenance (servicing) instructions in the literature accompanying the product.

CAUTION: Risk of electrical shock — DO NOT OPEN!

CAUTION: To reduce the risk of electric shock, do not remove cover. No user serviceable parts inside. Refer servicing to qualified service personnel.

WARNING: To prevent electrical shock or fire hazard, do not expose this appliance to rain or moisture. Before using this appliance, read the operating guide for further warnings.



Este símbolo tiene el propósito, de alertar al usuario de la presencia de “(voltaje) peligroso” sin aislamiento dentro de la caja del producto y que puede tener una magnitud suficiente como para constituir riesgo de descarga eléctrica.



Este símbolo tiene el propósito de alertar al usuario de la presencia de instrucciones importantes sobre la operación y mantenimiento en la información que viene con el producto.

PRECAUCION: Riesgo de descarga eléctrica ¡NO ABRIR!

PRECAUCION: Para disminuir el riesgo de descarga eléctrica, no abra la cubierta. No hay piezas útiles dentro. Deje todo mantenimiento en manos del personal técnico cualificado.

ADVERTENCIA: Para evitar descargas eléctricas o peligro de incendio, no deje expuesto a la lluvia o humedad este aparato. Antes de usar este aparato, lea más advertencias en la guía de operación.



Ce symbole est utilisé dans ce manuel pour indiquer à l'utilisateur la présence d'une tension dangereuse pouvant être d'amplitude suffisante pour constituer un risque de choc électrique.



Ce symbole est utilisé dans ce manuel pour indiquer à l'utilisateur qu'il ou qu'elle trouvera d'importantes instructions concernant l'utilisation et l'entretien de l'appareil dans le paragraphe signalé.

ATTENTION: Risques de choc électrique — NE PAS OUVRIR!

ATTENTION: Afin de réduire le risque de choc électrique, ne pas enlever le couvercle. Il ne se trouve à l'intérieur aucune pièce pouvant être réparée par l'utilisateur. Confiez l'entretien et la réparation de l'appareil à un réparateur Peavey agréé.

AVERTISSEMENT: Afin de prévenir les risques de décharge électrique ou de feu, n'exposez pas cet appareil à la pluie ou à l'humidité. Avant d'utiliser cet appareil, lisez attentivement les avertissements supplémentaires de ce manuel.



Dieses Symbol soll den Anwender vor unisolierten gefährlichen Spannungen innerhalb des Gehäuses warnen, die von Ausreichender Stärke sind, um einen elektrischen Schlag verursachen zu können.



Dieses Symbol soll den Benutzer auf wichtige Instruktionen in der Bedienungsanleitung aufmerksam machen, die Handhabung und Wartung des Produkts betreffen.

VORSICHT: Risiko — Elektrischer Schlag! Nicht öffnen!

VORSICHT: Um das Risiko eines elektrischen Schlages zu vermeiden, nicht die Abdeckung entfernen. Es befinden sich keine Teile darin, die vom Anwender repariert werden könnten. Reparaturen nur von qualifiziertem Fachpersonal durchführen lassen.

ACHTUNG: Um einen elektrischen Schlag oder Feuergefahr zu vermeiden, sollte dieses Gerät nicht dem Regen oder Feuchtigkeit ausgesetzt werden. Vor Inbetriebnahme unbedingt die Bedienungsanleitung lesen.

ENGLISH

MP™ 400 Powered Mixer

Thank you for purchasing the Peavey MP™ 400! The MP™ 400 is a four-channel, powered mixer packed into an amazing compact package. Featuring only the essential requirements for a sound reinforcement mixer, the MP 400 is a breeze to operate and a joy to own. Quality semiconductor components lend a hand to achieve the excellent audio characteristics and reliable service that has made the MP Series Mixer so well known.

The MP 400 boasts four discrete channels, each with high and low impedance inputs, a Contour high frequency EQ control, and Reverb and Level controls. The master section offers a three-band equalizer, Master Level and Reverb controls, 1/4" Main and Reverb/Aux Outputs, Aux Input, and Remote Switch Input.

The following guide explains the MP 400 features and the proper operation of each. Refer to the diagrams in each section to locate each feature by its designated number. Throughout this guide, related features will sometimes refer you to another feature using this number system. Let's begin by listing the main features of the MP 400.

FEATURES:

- Four total input channels
- Reverb control on each channel
- Contour high frequency equalizer on each channel
- 1/4" and XLR inputs on each input channel
- 1/4" Main Output
- 1/4" Aux/Reverb Output
- 1/4" Aux Input
- 1/4" Remote Switch for reverb defeat
- Master Three-band Equalizer
- Master Level and Reverb controls
- 80 W power amp

POWER

This section describes the proper application of AC power to your MP 400. To insure the safety of you and your MP 400, please pay close attention to any designated cautions.

REAR PANEL

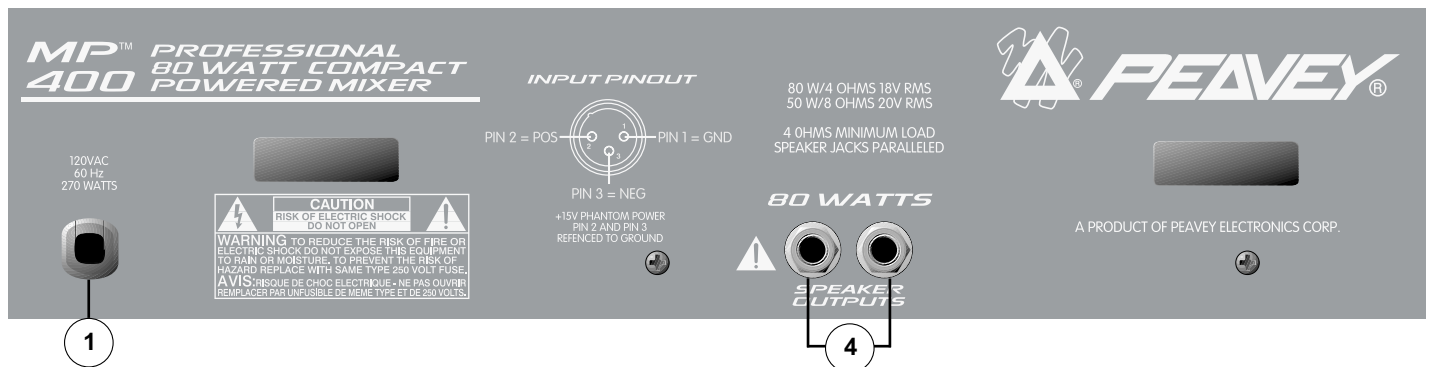

1. IEC POWER SOCKET:

 With the Power Switch (#2) in the off (O) position, plug the power cord into this connector prior to plugging it into your AC power source. Always insure that proper grounding practices are utilized. Damage to the equipment may occur if improper line voltage is used (see voltage marking on unit). Never remove or cut the ground pin of the line cord plug.

NOTE: FOR UK ONLY

As the colors of the wires in the mains lead of this apparatus may not correspond with the colored markings identifying the terminals in your plug, proceed as follows: (1) The wire which is colored green and yellow must be connected to the terminal which is marked by the letter E, or by the earth symbol, or colored green or green and yellow. (2) The wire which is colored blue must be connected to the terminal which is marked with the letter N, or the color black. (3) The wire which is colored brown must be connected to the terminal which is marked with the letter L or color red.

2. POWER SWITCH (See front panel diagram next page)

Place this switch in the "ON" position to turn the unit on.

3. POWER LED (See front panel diagram next page)

Illuminates when AC power is being supplied to the mixer.

SPEAKER CONNECTIONS

This section will help you locate the two speaker output jacks on the rear of your MP 400.

 **WARNING: NEVER ALLOW YOUR TOTAL SPEAKER IMPEDANCE TO DROP BELOW THE MINIMUM IMPEDANCE OF 4 OHMS.**

4. SPEAKER OUTPUTS

Two parallel 1/4" jacks are provided at the output of the power amplifier for ease of speaker connection. Minimum speaker impedance (min. load) is 4 ohms.

CHANNEL FEATURES (CHANNELS 1-4)

The following section describes channels 1-4. Each of these input channels is identical.

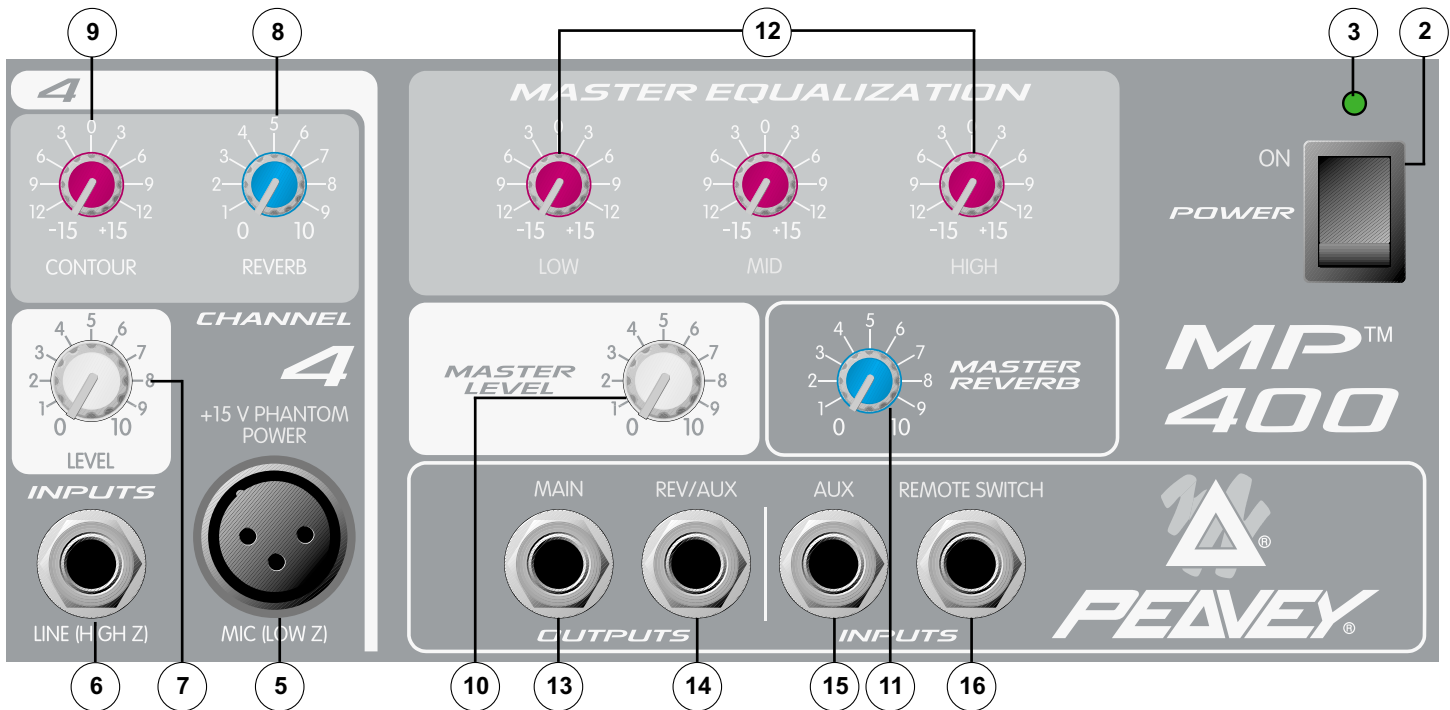

5. MIC (LOW Z) INPUT

XLR balanced low impedance channel input optimized for a microphone or other low impedance source. Pin 2 is the positive input. This connector has +15V phantom power supply on Pins 2 and 3 at all times (Pin 1 is the ground reference).

WARNING: BECAUSE THE LOW-Z INPUTS HAVE PHANTOM POWER, ONLY CONNECT MICROPHONES OR PRODUCTS WITH A BALANCED OUTPUT TO PREVENT DAMAGE. IF YOU ARE UNSURE, PLEASE CHECK THE PRODUCT'S OPERATING INSTRUCTIONS.

6. LINE (HIGH Z) INPUT

1/4" unbalanced input that accepts line level sources equipped with a 1/4" plug (TS). The two inputs (XLR and 1/4") cannot be used simultaneously.

7. LEVEL

Sets the level of the individual channel in the mix.

8. REVERB

Sets the level of the internal reverb for the channel and must be used in conjunction with the master reverb level. It is post gain and will be affected by the LEVEL (7) adjustment. The Reverb/Aux control also determines the level of signal sent to the Effects Output (14).

9. CONTOUR

A shelving type of active tone control that varies the treble frequency level ± 15 dB at 10 kHz. It is designed to remove noise or to add brilliance to the signal, depending on the quality of the source.

MASTER FEATURES

10. MASTER LEVEL CONTROL

Controls the overall volume level of the system.

11. MASTER REVERB CONTROL

Controls the amount of reverb that will be heard in the main mix.

12. MASTER EQUALIZATION

Provides ± 15 dB equalization at each center frequency. EQ boost is obtained by moving a particular EQ band's control above the "0" position. EQ cut is obtained by moving a particular EQ band's control below the "0" position. The following list describes each EQ control and its center frequency.

Low - shelving type - 80 Hz

Mid - peak type - 1 kHz

High - shelving type - 10 kHz

OPERATION NOTE: This equalizer is designed to provide room equalization, feedback control and system tone control. No amount of equalization will correct the response curve of a poor loudspeaker. Always begin with all controls in the "0" position and avoid excessively cutting large segments of the audio passband, which would limit the system's dynamic range.

13. MAIN OUTPUT

1/4" unbalanced output that can be used as a source for an external amplifier/speaker system feed to other mixers or a tape deck.

14. REVERB/AUX OUTPUT

Plugging into this mono (TS) 1/4" output allows you to utilize external effects devices. In order to return the signal from the external effects unit, use the Aux Input (15). Simply turn the Reverb Master down to defeat the Internal Reverb if desired.

15. AUX INPUT

Use this mono 1/4"(TS) input to insert a line-level signal into the main mix. This signal can originate from a variety of sources including instrument/mic preamps, external effects (see #14), and even an additional sub mixer. This input bypasses the reverb and can be controlled by the Master EQ and Level.

16. REVERB FOOTSWITCH

Provided for connection of the optional remote footswitch (5100). The footswitch is used to activate/defeat the reverb.

MP™ 400 SPECIFICATIONS

Note: All specifications are typical unless otherwise noted.

0 dBV = 1 Volt RMS

0 dBu = .778 Volts RMS

All specs are referenced to nominal output level (0 dBV) unless otherwise noted.

All measurements are wideband 20 Hz to 20 kHz unless otherwise noted.

All control settings are nominal (50% rotation) unless otherwise noted.

CHANNEL:

Equivalent Input Noise

-116 dBV @ 40 dB Max Gain

Frequency Response:

(To Speaker Outputs)

±3 dB 20 Hz to 20 kHz

Distortion: @ (1 kHz):

Less than .009%

Input Impedance:

Low Z Bal. 2K ohms

1/4" Mic Input 22K ohms

CHANNEL EQ:

Contour EQ:

±15 dB @ 10 kHz Minimum

Center Detent flat ±2 dB

Nominal Channel Gain:

Line = 0 dB

Low Z = 30 dB

Maximum Channel Gain:

Low Z = 50 dB

Line = 19 dB

Nominal Input Level:

Low Z = -30 dB

Line = 0 dB

Minimum Input Level:

Low Z = -50 dB

Line = -19 dB

Maximum Input Level:

Low Z = -11 dB

Line = +28 dB

Phantom Power:

+15 VDC

MASTER:

Gain

Main: = 10 dB (variable)

High EQ:

± 15 dB @ 12 kHz Minimum

Center Detent flat ±2 dB

Mid EQ:

± 15 dB @ 1 kHz Minimum

Center Detent flat ±2 dB

Low EQ:

± 15 dB @ 60 HZ Minimum

Center Detent flat ±2 dB

Maximum Output Level:

Main: = + 18 dBV (8.0 V RMS)

Effects: = + 18 dBV (8.0 V RMS)

Nominal Headroom:

Main: = 18 dB

Effects: = 18 dB

Output Impedance:

Main: = 100 ohms

Effects: = 100 ohms

Output Noise:

Residual: -95

(Master Level Down)

Bus: -93

(Master Nominal, All Channel Level Full CCW, Reverb Level Down)

Nominal: -78

(All Controls Nominal, Low Z Input Terminated 150 Ohms)

Signal to noise ratio:

Microphone input to speaker output (>80 dB)

Frequency Response: 20 Hz to 20 kHz

SYSTEM DYNAMIC RANGE:

95 dB

POWER AMP SECTION:

Frequency Response:

+0, -3 dB, 30 Hz to 28 kHz @ Rated Power

RATED POWER AND LOAD:

80 W RMS into 4 ohms

55 W RMS into 8 ohms

THD less than .5% Mic input to speaker output 1 kHz at rated power. Speaker system Impedance: 4 ohms minimum.

Power Requirements:

150W @ 100V, 120V, 230 VAC 50/60 Hz.

Specifications are subject to change without notice.

MP 400 BLOCK DIAGRAM

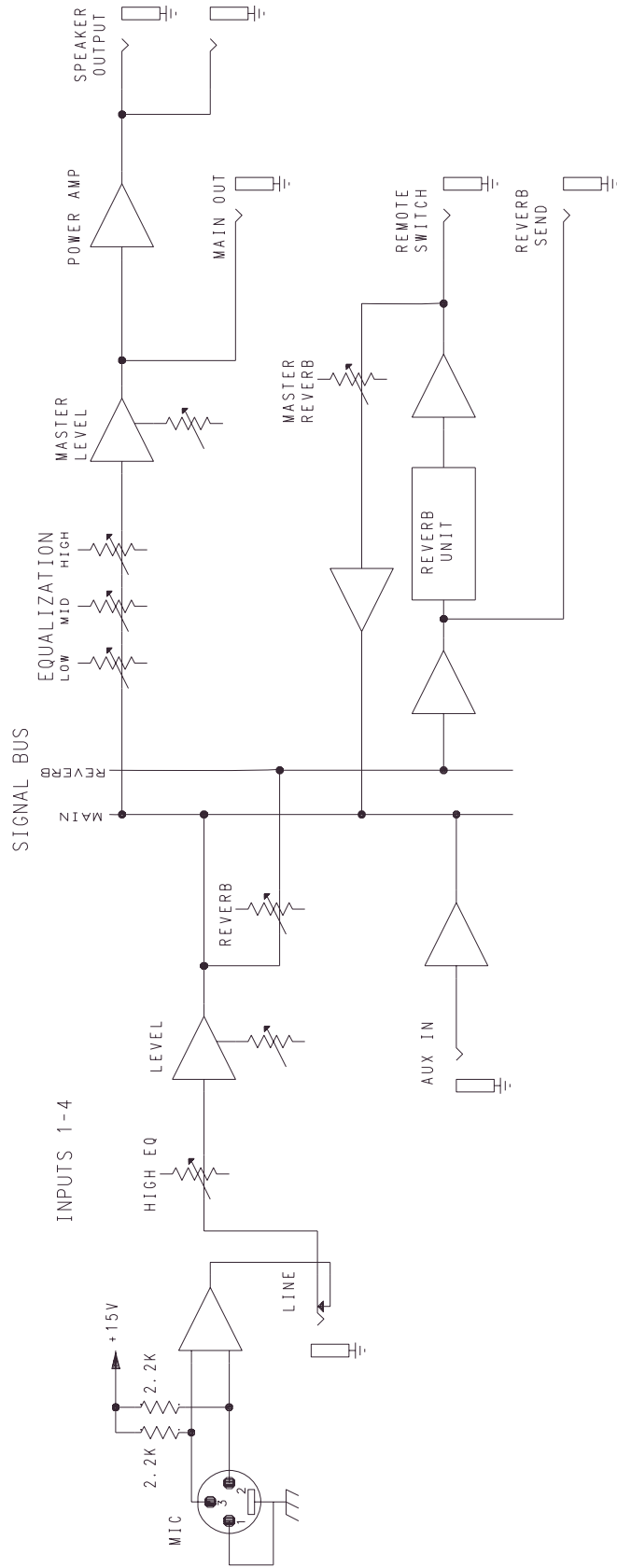

MP™ 400 RECOMMENDED HOOKUP

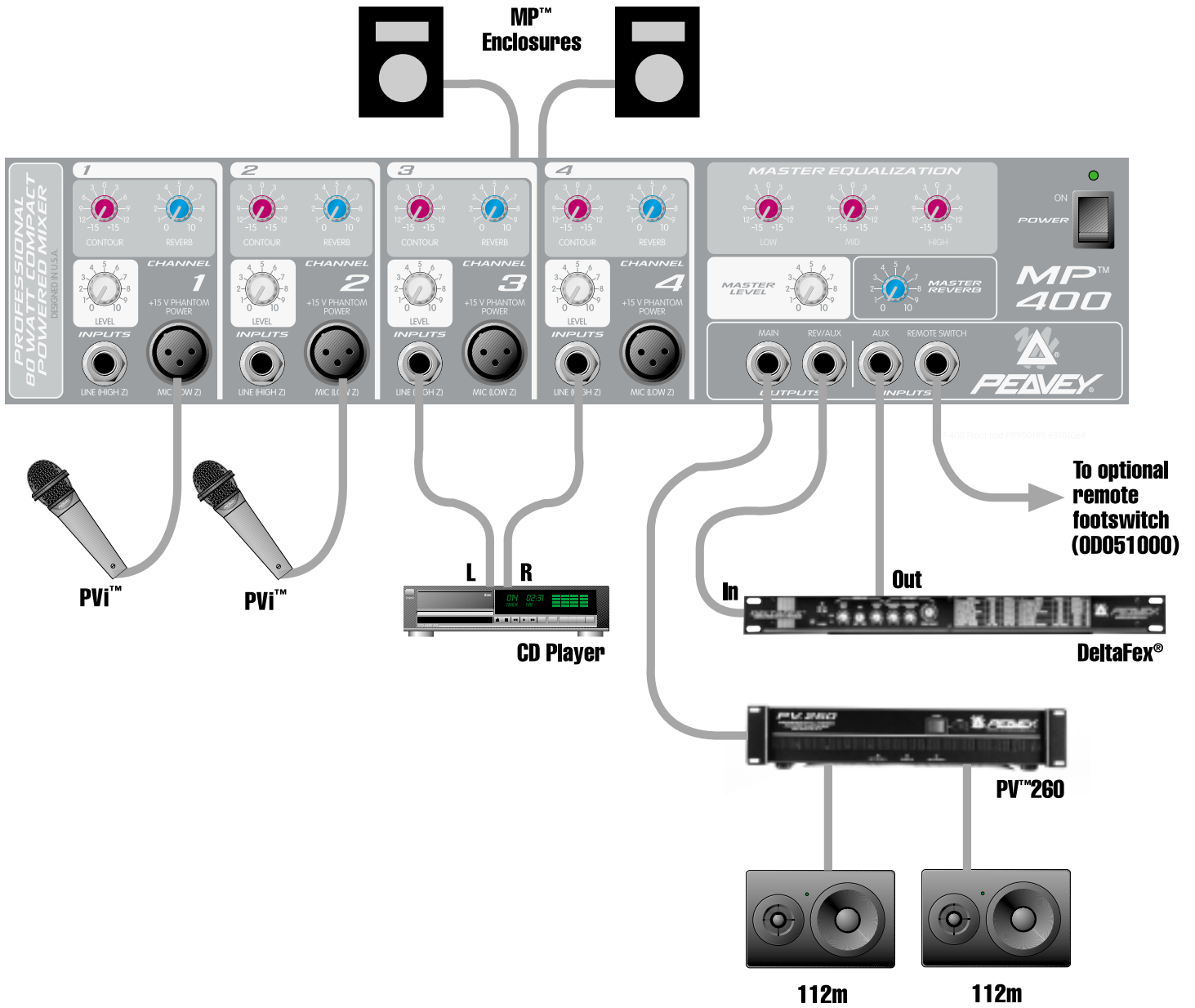

MP™ 400 Power-Mixer

Danke, daß Sie sich für den Peavey MP™ 400 entschieden haben! Der MP™ 400 ist ein 4-Kanal Power-Mixer, der in einem erstaunlich kleinen Gehäuse untergebracht ist. Ausgestattet nur mit den nötigsten Anforderungen an einen Power-Mixer, ist der MP 400 kinderleicht in der Bedienung und bereitet seinem Besitzer die reinste Freude. Hochwertige Halbleiterkomponenten verhelfen dem MP 400 zu seinen exzellenten Klangwerten und seiner Zuverlässigkeit, die die MP Serie Mischpulte so bekannt gemacht haben.

Der MP 400 wartet mit 4 diskret-aufgebauten Kanälen auf; jeder mit 2 Eingängen (high- / low-Impedanz), einem Contour Equalizer für die Höhen, Reverb und Lautstärke-Regler. Die Master-Sektion ist mit einem 3-Band Equalizer, Master Level und Reverb Reglern, 1/4" Reverb- und Aux - Ausgängen, Aux-Eingang und einem Fußschalter-Eingang ausgestattet.

Die folgende Bedienungsanleitung erklärt die Ausstattungsmerkmale des MP 400 und deren Bedienung. In den Zeichnungen finden Sie die einzelnen Sektionen und deren Bedienelemente anhand der Nummern. Im Laufe der Bedienungsanleitung verweisen wir Sie auf weitere Bedienhinweise, die im Zusammenhang stehen. Sie finden diese auch anhand des Numerierungssystems. Fangen wir mit der Aufzählung der wichtigsten Ausstattungsmerkmale des MP 400 an.

ÜBERSICHT:

- 4 volle Eingangskanäle
- Reverb-Regler in jedem Kanalzug
- Contour Equalizer für die Höhen in jedem Kanalzug
- 1/4" Klinke und XLR Eingänge in jedem Kanalzug
- 1/4" Klinke Main Ausgang
- 1/4" Klinke Aux/Reverb Ausgang
- 1/4" Klinke Aux Eingang
- 1/4" Klinke Fußschalter-Eingang zum Ein- /Ausschalten des Reverbs
- 3-Band Equalizer in der Mastersektion
- Master Level- und Reverb Regler
- 80W Endstufe

POWER

Dieser Abschnitt beschreibt den richtigen Anschluß Ihres MP 400 an eine Wechselstrom-Spannungsquelle. Um Ihre und die Sicherheit Ihres MP 400 zu gewährleisten, achten Sie bitte auf die Warnhinweise.

GERÄTERÜCKSEITE

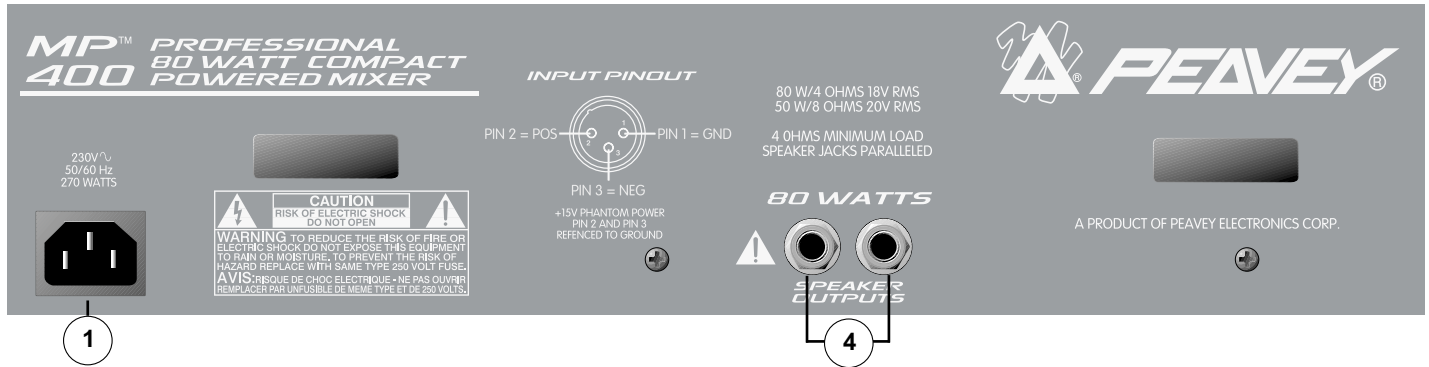

1. EURO-NETZBUCHSE

Stecken Sie das Netzkabel bei ausgeschaltetem Gerät (Netzschalter(#2) in der Aus (0) Position) in das Gerät, bevor Sie es mit einer Steckdose verbinden. Stellen Sie sicher, daß die richtige Erdung gewährleistet ist. Legen Sie eine falsche Netzspannung an, besteht die Gefahr, dass das Gerät beschädigt wird (beachten Sie die Spannungsangabe an dem Gerät). Entfernen Sie keinesfalls den Erdungspol des Netzsteckers.

2. NETZSCHALTER (Siehe Frontskizze auf der nächsten Seite)

Bringen Sie den Schalter in die „EIN“ Stellung, um das Gerät einzuschalten.

3. POWER LED (Siehe Frontskizze auf der nächsten Seite)

Leuchtet, wenn das Gerät mit Strom versorgt wird

LAUTSPRECHERANSCHLÜSSE

Dieser Abschnitt wird Ihnen dabei helfen die Klinkenbuchsen für den Anschluß der Lautsprecher an der Rückseite Ihres MP 400 zu finden.

Warnung: Achten Sie darauf, daß die Gesamtimpedanz der angeschlossenen Lautsprecher niemals unter 4 Ohm fällt.

4. LAUTSPRECHERAUSGÄNGE

Zwei parallel-geschaltete 1/4" Klinken sind zum einfacheren Anschluß, am Ausgang der Endstufe angebracht. Die minimale Impedanz (Mindestlast) beträgt 4 Ohm.

KANALAUSTATTUNG (KANÄLE 1-4)

Der folgende Abschnitt beschreibt die Kanäle 1-4. Diese Eingangskanäle sind identisch.

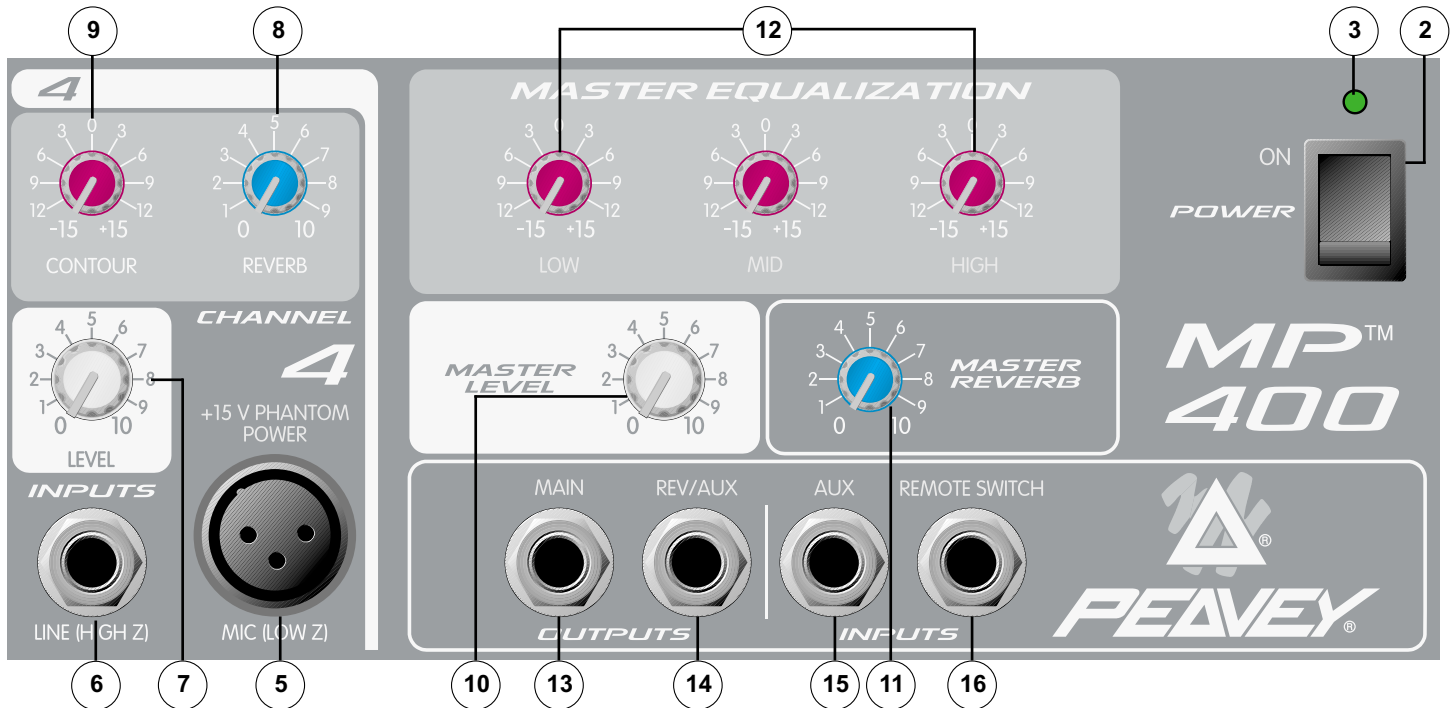

5. MIC (LOW Z) INPUT

Symmetrische XLR-Eingang zum Anschluß niederohmiger Mikrofone oder anderer niederohmiger Signalquellen. Pin 2 ist der Pluspol. Dieser Eingang wird immer mit +15V Phantomspeisung zwischen Pin 2 und 3 versorgt (Pin 1 ist Masse).

⚠️ WARNUNG: DA DIESE NIEDEROHMIGEN EINGÄNGE IMMER MIT PHANTONSPANNUNG VERSORGT WERDEN, SCHLIESSEB SIE BITTE NUR MIKROPHONE ODER GERÄTE MIT SYMMETRISCHEN AUSGÄNGEN AN, UM SCHÄDEN ZU VERMEIDEN. FALLS SIE SICH NICHT SICHER SIND, LESEN SIE BITTE DIE GEBRAUCHSANWEISUNG DES JEWEILIGEN GERÄTS.

6. Line (HIGH Z) Input

Unsymmetrische 1/4" Klinkeneingang für hochpegelige Signalquellen mit 1/4" Klinkenausgängen. Die beiden Eingänge (XLR und Klinke) können nicht gleichzeitig benutzt werden.

7. LEVEL

Regelt die individuelle Lautstärke des Kanals in der Mischung.

8. REVERB

Regelt den Hallanteil des eingebauten Hallgeräts für den Kanal und muss mit dem Master-Reverb-Regler benutzt werden. Das Originalsignal wird nach dem Levelregler (7) abgegriffen und wird daher von diesem beeinflusst. Der Reverb/Aux Regler bestimmt außerdem den Pegel, der zum Effekt-Ausgang geschickt wird (14).

9. CONTOUR

Ein Shelving-EQ regelt die Höhen bei 10 kHz um ± 15 dB. Er ist so ausgelegt, daß er Störgeräusche absenkt, oder das Signal „brillanter“ macht, je nach Qualität der Quelle.

MASTER BEREICH

10. MASTER LEVEL CONTROL

Regelt die Gesamtlautstärke des Systems

11. MASTER REVERB CONTROL

Regelt den Hallanteil der Gesamtmischung

12. MASTER EQ

Regelt um ± 15 dB im Bereich der Center-Frequenz. Eine Anhebung des entsprechenden Frequenzbereichs wird durch Drehung des entsprechenden Reglers über die „0“-Position bewirkt. Eine Absenkung des entsprechenden Frequenzbereichs wird durch Drehung des entsprechenden Reglers unter die „0“-Position bewirkt. Die folgende Tabelle beschreibt jeden EQ-Regler und dessen Center-Frequenz.

Low – shelving type – 80 Hz

Mid – peak type – 1 kHz

High - shelving type – 10 kHz

HINWEIS: Der Equalizer ist für den Ausgleich des Raumklangs, die Unterdrückung von Rückkopplungen sowie die Beeinflussung des Gesamtklangs ausgelegt. Kein noch so starker Einsatz des Equalizers kann den Frequenzgang eines schlechten Lautsprechers ausgleichen. Bei der Klangeinstellung sollten Sie immer von der „0“-Position ausgehen. Drehen Sie möglichst nicht in extreme Positionen, da übermäßige Absenkung die Dynamik des Systems begrenzt.

13. MAIN OUTPUT

Unsymmetrische 1/4" Klinkenausgänge, deren Signal auch zur Speisung externer Verstärker/Lautsprecher, anderer Mischpulte oder Kassettenrecorder dienen kann.

14. REVERB/AUX OUTPUT

Dieser 1/4" Klinkenausgang (Mono) dient zur Speisung externer Effektgeräte. Nutzen Sie den Aux-Eingang (15), um das Signal des Effektgeräts in das Mischpult zu führen. Drehen Sie einfach den Reverb Master Regler ganz zu, um das eingebaute Hallgerät zu unterdrücken.

15. AUX INPUT

Mono 1/4"Klinkeneingang zum einspielen eines Line-Signals in die Gesamtmischung. Dieses Signal kann verschiedene Quellen haben, einschließlich eines Instrumenten/Mikrophon Vorverstärkers, Externer Effektgeräte (s. #14) oder gar eines zusätzlichen Sub-Mixer. Dieser Eingang umgeht den Hall und kann über den Master-EQ und Level geregelt werden.

16. REVERB FOOTSWITCH

Klinkenbuchse zum Anschluß eines optionalen Fußschalters (5100), der das eingebaute Effektgerät ein- oder ausschaltet.

MP™ 400 ESPECIFICACIONES

Hinweis: Alle technischen Daten sind typisch, sofern nicht anders angegeben.

0 dBV = 1 Volt RMS

0 dBu = 0,778 Volt RMS

Alle Daten beziehen sich auf die Nennausgangsleistung (0 dBV), sofern nicht anders angegeben.

Alle Messungen erfolgten über die gesamte Bandbreite von 20 Hz bis 20 kHz, sofern nicht anders angegeben.

Alle Regler auf Nennstellung (Mittelstellung), sofern nicht anders angegeben.

KANAL:

Äquivalentes Eingangsrauschen

-116 dBV bei 40 dB Maximum Gain

Frequenzgang:

(An den Lautsprecherausgängen)

±3 dB 20Hz – 20 kHz

Verzerrung bei 1 kHz:

weniger als 0,009%

Eingangsimpedanz:

XLR Symmetrischer Eingang : 2 kOhm

1/4" Klinken Eingang : 22 kOhm

KANAL EQ:

Contour EQ:

±15 dB bei 10 kHz

Abweichung in Mittelstellung ±2 dB

Nennpegel im Kanal:

Line = 0 dB

Low Z = 30 dB

Maximalpegel im Kanal:

Low Z = 50 dB

Line = 19 dB

Eingangs-Nennpegel:

Low Z = -30 dB

Line = 0 dB

Minimale Eingangsempfindlichkeit:

Low Z = -50 dB

Line = -19 dB

Maximaler Eingangspegel:

Low Z = -11 dB

Line + 28 dB

Phantomspannung:

+15 VDC

MASTER:

Main Gain:

10 dB (regelbar)

High EQ:

±15 dB bei 12 kHz

Abweichung in Mittelstellung ±2 dB

Mid EQ:

±15 dB bei 1 kHz

Abweichung in Mittelstellung ±2 dB

Low EQ:

±15 dB bei 60 Hz

Abweichung in Mittelstellung ±2 dB

Maximaler Ausgangspegel:

Main: = +18 dBV (8,0 V RMS)

Effects: = +18 dBV (8,0V RMS)

Nominal Headroom:

Main: = 18 dB

Effects = 18 dB

Ausgangsimpedanz:

Main: = 100 Ohm

Effects: = 100 Ohm

Ausgangsrauschen:

Residual: -95 dB

(Master-Regler zu)

Bus: -93 dB

(Master-Regler 0dB, Kanalregler voll gegen den Uhrzeigersinn, Reverb Level zu)

Nominal: -78dB

(Alle Regler auf 0, Low Z-Eingang mit 150 Ohm

Abschlusswiderstand)

Geräuschspannungsabstand:

Mikrophoneingang an Lautsprecherausgang (>80 dB)

Frequenzgang: 20 Hz – 20 kHz

DYNAMIKBEREICH (GESAMT):

95 dB

ENDSTUFE:

Frequenzgang:

+0, -3 dB, 30 Hz – 28 kHz bei Nominalleistung

LEISTUNGS-AUFNAHME:

80 W RMS an 4 Ohm

55 W RMS an 8 Ohm

THD weniger als > 0,5% Mikrophoneingang zu Lautsprecherausgang bei 1 kHz / Nominalleistung
Lautsprecher-Impedanz: min. 4 Ohm

Strombedarf:

150W bei 100v, 120V, 230V AC 50/60 Hz

Änderungen der technischen Daten vorbehalten.

MP™ 400 Table de mixage

Nous vous remercions pour l'achat de votre MP™ 400 de Peavey! Le MP™ 400 est une table de mixage, à quatre canaux, qui forme un appareil incroyablement compact. Bénéficiant uniquement des fonctionnalités essentielles pour une table de mixage destinée à amplifier le son, le MP 400 est extrêmement facile à utiliser et a tout pour combler son utilisateur. La qualité des composants des semi-conducteurs garantit des caractéristiques audio excellentes et un fonctionnement fiable. Des atouts qui ont fait la réputation des tables de mixage de la série MP.

Le MP 400 possède quatre canaux discrets, tous dotés d'entrées de haute et de basse impédance, une commande EQ Contour à hautes fréquences ainsi que des commandes Reverb (Réverbération) et Level (Niveau). La section maître bénéficie d'un égaliseur à trois bandes, de commandes Master Level (Niveau du master) et Reverb, de sorties jack Main de 6,4 mm (Principal) et Reverb/Aux, une entrée Aux et une entrée Remote Switch (commutateur à distance).

Le guide ci-dessous vous explique les fonctionnalités du MP 400 et le fonctionnement correct de chacune d'entre elles. Reportez-vous aux diagrammes de chaque section pour localiser chaque fonctionnalité par le numéro qui la désigne. Dans certains cas, ce guide fera référence aux fonctionnalités d'un autre appareil à l'aide de ce système de numérotation. Commençons par la liste des principales caractéristiques du MP 400.

CARACTERISTIQUES:

- Quatre canaux d'entrée totale
- Commande de reverb (réverbération) sur chaque canal
- Equaliseur Contour à hautes fréquences sur chaque canal
- Entrées de 6,4 mm et XLR sur chaque canal d'entrée
- Sortie principale de 6,4 mm
- Sortie Aux/Reverb de 6,4 mm
- Entrée Aux de 6,4 mm
- Commutateur à distance de 6,4 mm pour supprimer la reverb
- Equaliseur maître à trois bandes
- Commandes de Master Level (Niveau du master) et Reverb (réverbération)
- Ampli de puissance de 80 W

ALIMENTATION

Cette section décrit l'application correcte de l'alimentation c.a. à votre MP 400. Pour assurer votre propre sécurité et celle de votre MP 400, veuillez accorder une attention particulière à toutes les mises en garde.

PANNEAU ARRIERE

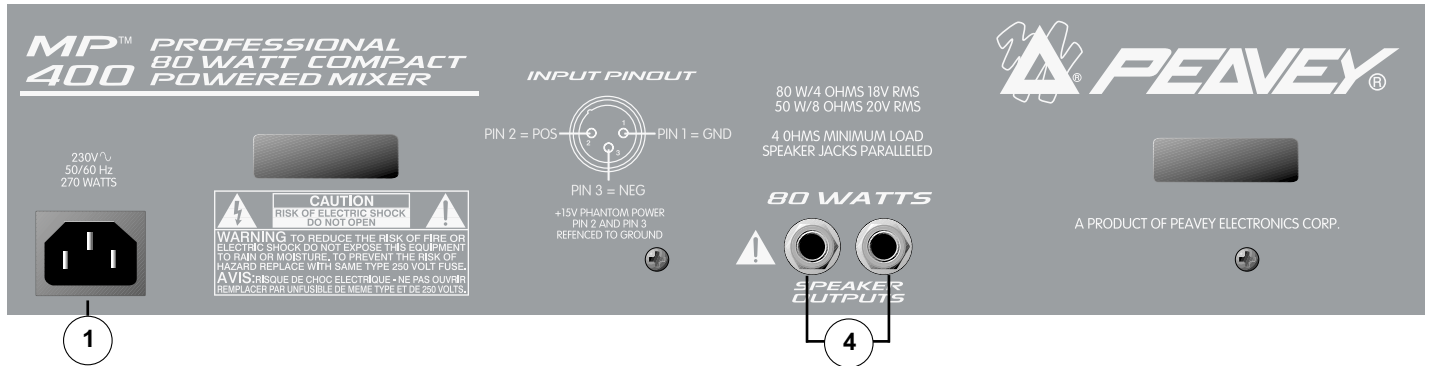

1. SUPPORT D'ALIMENTATION CEI:



Lorsque le commutateur d'alimentation (n° 2) est sur "OFF" (arrêt) (O); branchez le cordon d'alimentation dans le connecteur avant de le brancher à votre source d'alimentation c.a. Veuillez à toujours appliquer les pratiques de mises à terre appropriées. L'utilisation d'une tension inadéquate pourrait occasionner des dommages au matériel (voir étiquette de tension sur l'appareil). Ne jamais retirer ou couper le contact à la terre de la prise du câble secteur.

2. COMMUTATEUR D'ALIMENTATION (Voir diagramme du panneau avant, à la page suivante)

Placez ce commutateur en position "ON" pour mettre l'appareil sous tension.

3. VOYANT DEL D'ALIMENTATION (Voir diagramme du panneau avant, à la page suivante)

S'allume lorsque l'alimentation c.a. est fournie à la table de mixage.

CONNEXIONS DES HAUT-PARLEURS

Cette section vous permettra de localiser les deux prises de sortie des haut-parleurs à l'arrière de votre MP 400.



Avertissement: ne laissez jamais l'impédance totale de vos haut-parleurs descendre en dessous de l'impédance minimale de 4 ohms.

4. SORTIES DES HAUT-PARLEURS

Deux prises parallèles de 6,4 mm situées à la sortie de l'amplificateur de puissance pour faciliter la connexion des haut-parleurs. L'impédance minimum des haut-parleurs (charge min.) est de 4 ohms.

CARACTERISTIQUES DES CANAUX (CANAUX 1-4)

La section suivante décrit les canaux 1-4. Chacun de ces canaux d'entrée est identique.

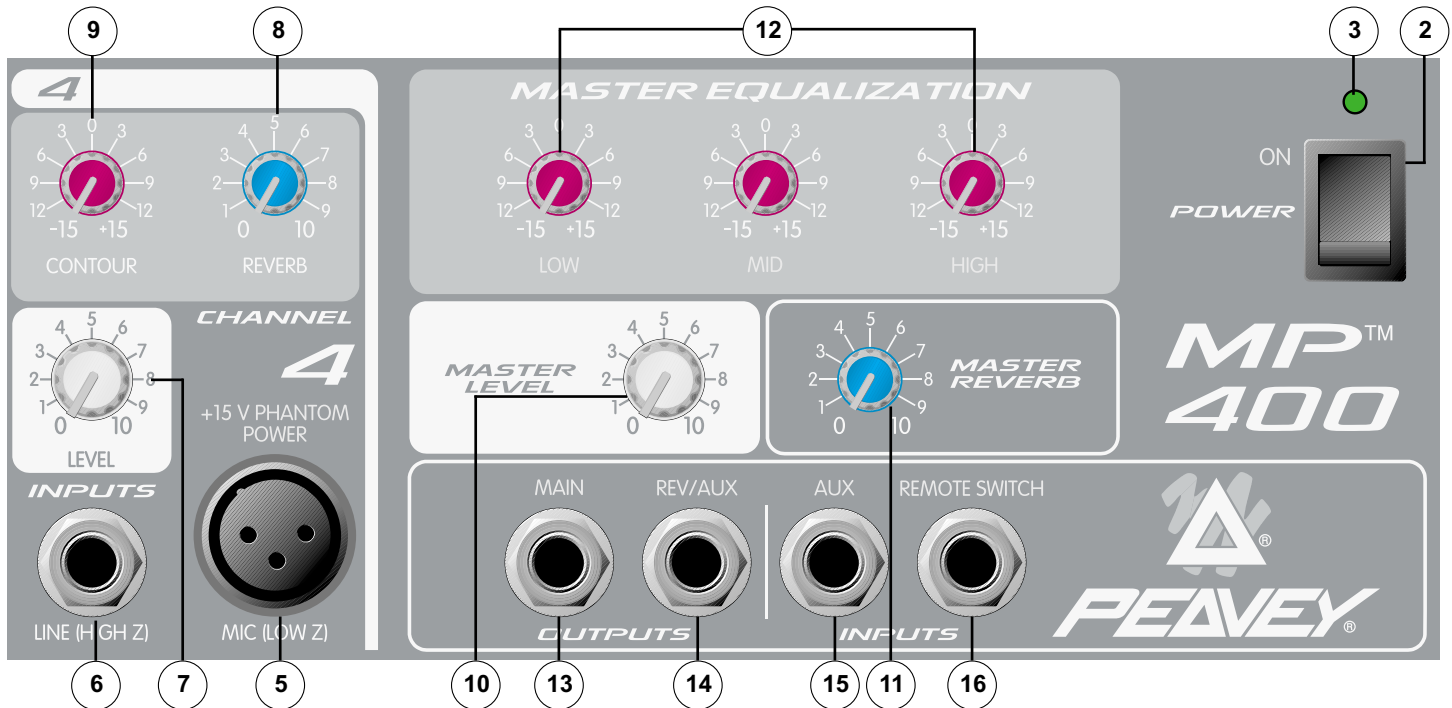

5. MIC (LOW Z) INPUT (Entrée micro basse Z)

Sortie du canal de basse impédance XLR balancée optimisée pour un micro ou une autre source de basse impédance. La broche 2 est l'entrée positive. Ce connecteur possède une alimentation électrique fantôme de +15V sur les broches 2 et 3 à tous moments (la broche 1 est la référence de mise à la terre).

⚠ AVERTISSEMENT: ETANT DONNE QUE LES ENTrees BAS-Z POSSEDEnt UNE ALIMENTATION FANTOME, BRANCHEZ UNIQUEMENT DES MICROPHONES OU DES PRODUITS DISPOSANT D'UNE SORTIE EQUILIBREE POUR EVITER TOUT DOMMAGE. SI VOUS N'ETES PAS SUR, VERIFIEZ LES INSTRUCTIONS DE FONCTIONNEMENT DU PRODUIT.

6. Line (HIGH Z) Input (Entrée en ligne haute Z)

Entrée non équilibrée de 6,4 mm qui accepte les sources de niveau de ligne équipées d'une prise de 6,4 mm (TS). Les deux entrées (XLR et 6,4 mm) ne peuvent être utilisées simultanément.

7. NIVEAU

Règle le niveau du canal individuel dans le mixage.

8. REVERB

Règle le niveau de reverb (réverbération) interne du canal et doit être utilisé en conjonction avec le niveau de reverb du maître. Il s'agit du post gain et est affecté par le réglage du NIVEAU (7). La commande Reverb/Aux détermine le niveau du signal transmis à la sortie Effets (14).

9. CONTOUR

Commande de timbre active de type dégradé qui fait varier les niveaux de fréquence des aigus de ± 15 dB à 10 kHz. Elle est destinée à éliminer le bruit ou à ajouter de la brillance, et dépend de la qualité de la source.

CARACTERISTIQUES DU MASTER

10. COMMANDE DE NIVEAU DU MASTER

Commande le niveau du volume général du système.

11. COMMANDE DE REVERB DU MASTER

Commande la quantité de reverb (réverbération) produite dans le mixage principal.

12. EGALISATION DU MASTER

Permet une égalisation de ± 15 dB à chaque fréquence centrale. On obtient une amplification EQ en bougeant une commande de bande EQ particulière au-dessus de la position "0". On obtient une coupure EQ en bougeant une commande de bande EQ particulière en dessous de la position "0". La liste suivante décrit chaque commande EQ et sa fréquence centrale.

Basses – type dégradé – 80 Hz

Médium – type pic – 1 kHz

Aiguës – type dégradé -10 kHz

REMARQUES RELATIVES AU FONCTIONNEMENT: Cet égaliseur est destiné à permettre un réglage de la couleur sonore en chambre (de type "room"), de commander le feedback et le timbre du système. Aucune quantité d'égalisation ne pourra corriger la courbe de réponse d'un mauvais haut-parleur. Commencez toujours par mettre toutes les commandes sur "0" et évitez les grands segments coupés de façon excessive sur la bande passante audio, qui limitent la plage dynamique du système.

13. SORTIE PRINCIPALE

La sortie non équilibrée de 6,4 mm qui peut être utilisée comme source d'alimentation d'un système amplificateur/haut-parleur externe vers d'autres tables de mixage ou un lecteur/enregistreur de cassettes audio (tape deck).

14. SORTIE REVERB/AUX

En branchant cette sortie mono (TS) de 6,4 mm, vous pouvez utiliser des appareils à effets externes. Pour renvoyer le signal de l'appareil à effets externe, utilisez la sortie Aux (15). Diminuez simplement le Reverb Master (commande maîtresse de la réverbération) pour supprimer le reverb interne, si vous le souhaitez.

15. ENTREE AUX

Cette entrée mono de 6,4mm (TS) sert à insérer un signal de niveau de ligne dans le mixage principal. Ce signal peut provenir d'une variété de sources comprenant des préamplis pour instrument/micro, des effets externes (voir n° 14) voire une sous-table de mixage supplémentaire. Cette entrée dévie la reverb et peut être commandée par le Master EQ (EQ maître) et Level (Niveau).

16. INTERRUPTEUR DE REVERB AU PIED

Destiné à la connexion d'un interrupteur à distance en option (5100). L'interrupteur au pied est utilisé pour activer/supprimer la reverb.

SPECIFICATIONS DU MP™ 400

Remarque: Toutes les spécifications sont habituelles, sauf indication contraire.

0 dBV = 1 Volt RMS

0 dBu = 0,778 Volt RMS

Toutes les spécifications sont relevées au niveau de sortie nominal (0 dBV), sauf indication contraire.

Toutes les mesures sont à large bande de 20 Hz à 20 kHz, sauf indication contraire.

Tous les réglages de commande sont nominaux (rotation de 50%), sauf indication contraire.

CANAL:

Bruit d'entrée équivalent

-116 dBV à 40 dB de gain maximum

Réponse de fréquence:

(Vers les sorties des haut-parleurs)

±3 dB 20 Hz à 20 kHz

Distorsion: à (1 kHz):

Moins de 0,009%

Impédance d'entrée:

Balance basse Z 2K ohms

Entrée micro de 6,4 mm 22K ohms

EQ DE CANAL:

EQ de contour:

±15 dB à 10 kHz minimum

Position neutre ±2 dB

Gain de canal nominal:

Ligne = 0 dB

Basse Z = 30 dB

Gain de canal maximal:

Basse Z = 50 dB

Ligne = 19 dB

Nominal Input Level (Niveau d'entrée nominal):

Basse Z = -30 dB

Ligne = 0 dB

Minimum Input Level (Niveau d'entrée minimal):

Basse Z = -50 dB

Ligne = -19 dB

Maximum Input Level (Niveau d'entrée maximal):

Basse Z = -11 dB

Ligne = +28 dB

Alimentation fantôme:

+15 VDC

MASTER:

Gain

Principal: = 10 dB (variable)

EQ aigus:

±15 dB à 12 kHz minimum

Position neutre ±2 dB

EQ médium:

±15 dB à 1 kHz minimum

Position neutre ±2 dB

EQ basses:

±15 dB à 60 kHz minimum

Position neutre ±2 dB

Maximum Output Level (Niveau de sortie maximal):

Principal: =+18 dBV (8,0 V RMS)

Effets: = +18 dBV (8,0 V RMS)

Marge de sécurité nominale:

Principal: = 18 dB

Effets: = 18 dB

Impédance de sortie:

Principal: = 100 ohms

Effets: = 100 ohms

Bruit de sortie:

Résiduel: -95

(Niveau du master bas)

Bus: -93

(Master niveau nominal, et tous les niveaux de canal tournés totalement dans le sens antihoraire, niveau de reverb bas)

Nominal: -78

(Tous les contrôles nominaux, Entrée basse Z terminée 150 Ohms)

Signal vers rapport de bruit:

Entrée micro vers sortie haut-parleur (>80 dB)

Réponse de fréquence: 20 Hz à 20 kHz

PLAGE DYNAMIQUE DU SYSTEME:

95 dB

SECTION AMPLI DE PUISSANCE:

Réponse de fréquence:

+0, -3 dB 30 Hz à 28 kHz à puissance nominale

PUISSANCE ET CHARGE NOMINALES:

80 W RMS en 4 ohms

55 W RMS en 8 ohms

Sortie micro THD de moins de 0,5% vers sortie haut-parleur

1 kHz à puissance nominale. Impédance du système des haut-parleurs: 4 ohms minimum.

Consommation d'énergie:

150W à 100V, 120V, 230 VAC 50/60 Hz.

Les spécifications sont sujettes à modification sans avis préalable.

MP™ 400

Mezcladora Amplificada

Gracias por su compra de la MP™ 400 de Peavey. La MP™ 400 es una mezcladora amplificada de cuatro canales en un paquete increíblemente completo y compacto. Con sólo las opciones más simples para una mezcladora de amplificación, la MP™ 400 es fácil de operar y un lujo de poseer. Los componentes de semiconductores ayudan para crear estas excelentes cualidades de audio y el rendimiento que ha hecho de la serie MP tan reconocida.

La MP 400 amplifica cuatro canales discretos, cada uno con entradas de alta y baja impedancia, control de contorno de ecualización de frecuencias agudas, y controles de reverb y nivel. La sección maestra ofrece un ecualizador de tres bandas, controles de Nivel y de Reverb, salidas main de 1/4" y salidas de reverb/auxiliar, entrada de auxiliar y entrada de control remoto.

La siguiente guía explica las características de la MP 400 así como la operación correcta de estas. Refiérete al diagrama de cada sección para localizar cada parte por su numero. A lo largo de esta guía, las características relacionadas entre si pueden referirse entre ellas por medio de estos números. Comencemos por listar las características principales de la MP 400.

CARACTERÍSTICAS

- Cuatro canales totales de entrada
- Control de Reverb en cada canal
- Ecualizador de contorno de frecuencias agudas en cada canal
- Entradas de 1/4" y XLR en cada canal de entrada
- Salida Principal de 1/4"
- Salida de aux/reverb de 1/4"
- Entrada de Aux de 1/4"
- Conector de 1/4" para control remoto de cancelación de reverb
- Ecualizador Maestro de tres bandas
- Controles Maestros de reverb y nivel
- Amplificador de poder de 80 W

PODER

Esta sección describe la forma correcta de alimentar el MP 400 de energía de CA. Para mantener tu seguridad y la del MP 400, por favor presta atención a todas las precauciones.

PANEL TRASERO

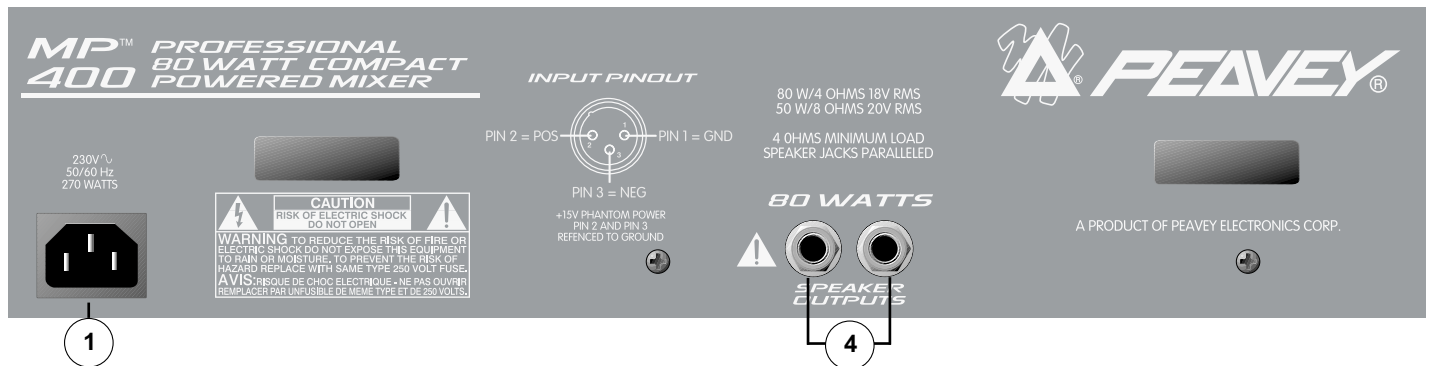

1. CONECTOR DE PODER IEC

⚠ Con el interruptor de poder (2) en la posición OFF (apagado), conecta el cable de poder al conector antes de conectarlo al enchufe de la pared. Siempre asegúrate que las practicas de aterrizaje correctas son llevadas a cabo. El equipo puede sufrir daños si se usa el voltaje equivocado (ver marca de voltaje en la unidad). Nunca cortes o dobles la aguja de tierra del cable de poder.

2. INTERRUPTOR DE PODER (ver diagrama de panel frontal en la siguiente pagina)

Para encender la unidad este interruptor tiene que estar en la posición ON (encendido)

3. LED DE PODER

Se ilumina cuando la unidad está recibiendo poder de CA.

CONEXIONES DE BOCINAS

Esta sección te ayudará a localizar las dos salidas para bocinas del MP 400.

⚠ **CUIDADO: NUNCA PERMITAS QUE LA IMPEDANCIA TOTAL DE LAS BOCINAS CAIGA DEBAJO DE LA IMPEDANCIA MÍNIMA DE 4 OHMIOS**

4. SALIDAS DE BOCINAS

Se proveen dos conectores de 1/4" en paralelo para facilitar la conexión de bocinas. La impedancia mínima de las bocinas debe ser (mínimo) 4 ohmios.

CARACTERÍSTICAS DE LOS CANALES (CANALES 1-4)

La siguiente sección cubre los canales 1-4. Cada uno de estos canales de entrada es idéntico.

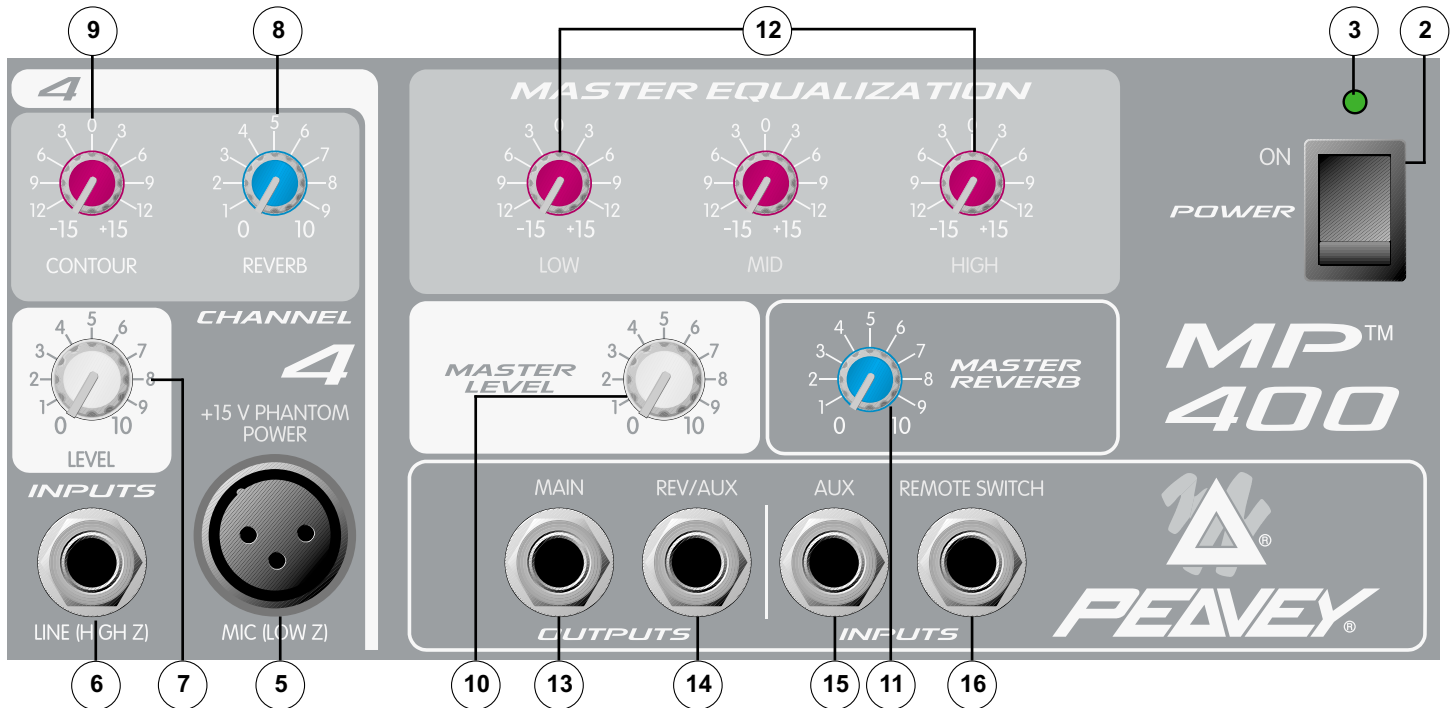

5. ENTRADA DE MICRO (LOW Z)

Entrada XLR balanceada optimizada para un micrófono u otra fuente de baja impedancia. La aguja 2 es la entrada positiva. Este conector cuenta con phantom power de + 15V en las agujas 2 y 3 constantemente (la aguja 1 es la referencia de tierra).

⚠ CUIDADO: DADO QUE ESTAS ENTRADAS TIENEN PHANTOM POWER, SÓLO CONECTA MICROS U OTROS PRODUCTOS CON UNA SALIDA BALANCEADA PARA PREVENIR DAÑOS. POR FAVOR VERIFICA CON EL INSTRUCTIVO DEL PRODUCTO.

6. ENTRADA DE LINEA (HIGH Z)

Entrada balanceada de 1/4" que acepta fuentes de nivel de línea con plug de 1/4" (TS). Las dos entradas (XLR y 1/4") no pueden ser usadas simultáneamente.

7. NIVEL

Ajusta el nivel de cada canal independientemente en la mezcla.

8. REVERB

Ajusta el nivel de reverb interno para el canal y debe ser usado en conjunto con el control maestro de nivel de reverb. Es post ganancia y será afectado por el control de nivel (7). El control de Reverb/Aux también puede determinar el nivel de señal enviado a la Salida de Efectos (14).

9. CONTORNO

Un control de tono del tipo shelving altera las frecuencias agudas hasta +/- 15 dB a 10 kHz. Ha sido diseñado para quitar ruido o añadir brillo a la señal, dependiendo de la calidad de la fuente.

CARACTERISTICAS MAESTRAS

10. CONTROL DE NIVEL MAESTRO

Controla el nivel de volumen del sistema.

11. CONTROL DE REVERB MAESTRO

Controla la cantidad de reverb que será escuchada en la mezcla principal.

12. ECUALIZACIÓN MAESTRA

Provee 15 dB de ecualización en cada centro de frecuencia. El incremento de una frecuencia se hace moviendo la perilla de la frecuencia arriba del valor '0'. El recorte de una frecuencia se hace moviendo la perilla de la frecuencia abajo del valor '0'. La siguiente lista describe la frecuencia central de cada perilla.

Grave – tipo shelving - 80 Hz

Medio – tipo pico - 1 kHz

Agudo – tipo shelving - 10 kHz

NOTA DE OPERACIÓN: Este ecualizador ha sido diseñado para proveer ecualización de sala, control de retroalimentación, y control del tono del sistema. Ninguna cantidad de cambios puede corregir la curva de una bocina de mala calidad. Siempre comienza con los controles en el valor '0' y trata de no hacer recortes muy drásticos en las bandas, ya que esto limitará el rango dinámico del sistema.

13. SALIDA MAIN

Salida de 1/4" no balanceada que puede ser usada como fuente para un sistema de amplificadores/bocinas externo, otra consola o una grabadora.

14. SALIDA DE REVERB / AUX

El conectar algo a esta salida mono (TS) de 1/4" te permite la utilización de procesadores de efectos externos. Para regresar la señal de las unidades externas, usa la entrada de Aux (15). Simplemente baja el nivel maestro del reverb interno si deseas.

15. ENTRADA DE AUX

Usa esta entrada mono de 1/4" (TS) para insertar señal de nivel de línea a la mezcla maestra. Esta señal puede originar en una variedad de fuentes incluyendo instrumentos, preamplificadores, procesadores de efectos externos (14), y hasta una submezcladora adicional.

16. ENTRADA DE PEDAL DE REVERB

Este se provee para conectar el pedal de control opcional (5100). Este pedal es usado para activar/desactivar el reverb.

MP™ 400 SPEZIFIKATIONEN

NOTA: Todas las especificaciones son típicas a menos que se indique lo contrario.
0 dBV = 1 Voltio RMS
0 dBu = .778 Voltios RMS
Todas estas especificaciones son anotadas a nivel nominal de salida (0 dBV), a menos que se indique lo contrario.
Todas las medidas son con un rango de banda de 20 Hz a 20 kHz a menos que se indique lo contrario.
Todos los ajustes de controles son nominales (50% de rotación) a menos que se indique lo contrario.

CANAL

Ruido de Entrada Equivalente
Ganancia máxima de -116 dBV @ 40 dB

Respuesta de Frecuencias:

(A salidas de bocinas)
±3 dB 20 Hz a 20 kHz

Distorsión: @ (1 kHz):

Menos de .009%

Impedancia de Entrada

Low Z Bal. 2K ohmios
Entrada de Micro de 1/4" 22K ohmios

Eq de Canales:

EQ de Contorno:
±15 dB @ 10 kHz Mínimo
Centro plano ±2 dB

Ganancia Nominal de Canal:

Línea = 0 dB
Low Z = 30 dB

Ganancia Máxima de Canal:

Low Z = 50 dB
Línea = 19 dB

Nivel de Entrada Nominal:

Low Z = -30 dB
Línea = 0 dB

Nivel de Entrada Mínimo:

Low Z = -50 dB
Línea = -19 dB

Nivel de Entrada Máximo:

Low Z = -11 dB
Línea = +28 dB

Phantom Power:

+15 VDC

MASTER:

Ganancia

Main: = 10 dB (variable)

EQ Agudo:

±15 dB @ 12 kHz Mínimo:
Centro Plano ±2 dB

EQ Medio:

±15 dB @ 1 kHz Mínimo:
Centro Plano ±2 dB

EQ Grave:

±15 dB @ 60 HZ Mínimo:
Centro Plano ±2 dB

Nivel de Salida Máximo:

Main: = + 18 dBV (8.0 V RMS)
Efectos: = + 18 dBV (8.0 V RMS)

Umbral Nominal:

Main: = 18 dB
Efectos: = 18 dB

Impedancia de Salida:

Main: = 100 ohmios
Efectos: = 100 ohmios

Ruido de Salida:

Residuo: -95
(Nivel Maestro Abajo)
Bus: -93
(Master Nominal, Todos lo canales abajo, Reverb abajo)
Nominal: -78
(Todos los controles Nominales, Entrada de Low Z Terminada 150 Ohmios)

Razón Ruido Señal:

Entrada de Micro salida de bocina (>80 dB)
Respuesta de Frecuencias: 20 Hz a 20 kHz

RANGO DINAMICO DEL SISTEMA:

95 dB

SECCIÓN DEL AMPLIFICADOR:

Respuesta de Frecuencias:
+0, -3 dB, 30 Hz a 28 kHz @ Poder Medido

PODER MEDIDO Y CAPACIDAD:

80 W RMS a 4 ohmios
55 W RMS a 8 ohmios

THD menos de .5% en entrada de micro y salida de bocina a 1 kHz de poder medido, Impedancia mínima de bocinas: 4 ohmios.

Requisitos de Poder:

150W @ 100V, 120V, 230 VAC 50/60 Hz.

Specifications are subject to change without notice.

PEAVEY ELECTRONICS CORPORATION LIMITED WARRANTY

Effective Date: July 1, 1998

What This Warranty Covers

Your Peavey Warranty covers defects in material and workmanship in Peavey products purchased and serviced in the U.S.A. and Canada.

What This Warranty Does Not Cover

The Warranty does not cover: (1) damage caused by accident, misuse, abuse, improper installation or operation, rental, product modification or neglect; (2) damage occurring during shipment; (3) damage caused by repair or service performed by persons not authorized by Peavey; (4) products on which the serial number has been altered, defaced or removed; (5) products not purchased from an Authorized Peavey Dealer.

Who This Warranty Protects

This Warranty protects only the original retail purchaser of the product.

How Long This Warranty Lasts

The Warranty begins on the date of purchase by the original retail purchaser. The duration of the Warranty is as follows:

Product Category	Duration
Guitars/Basses, Amplifiers, Pre-Amplifiers, Mixers, Electronic Crossovers and Equalizers	2 years *(+ 3 years)
Drums	2 years *(+ 1 year)
Enclosures	3 years *(+ 2 years)
Digital Effect Devices and Keyboard and MIDI Controllers	1 year *(+ 1 year)
Microphones	2 years
Speaker Components (incl. speakers, baskets, drivers, diaphragm replacement kits and passive crossovers) and all Accessories	1 year
Tubes and Meters	90 days

*[*denotes additional warranty period applicable if optional Warranty Registration Card is completed and returned to Peavey by original retail purchaser within 90 days of purchase.]*

What Peavey Will Do

We will repair or replace (at Peavey's discretion) products covered by warranty at no charge for labor or materials. If the product or component must be shipped to Peavey for warranty service, the consumer must pay initial shipping charges. If the repairs are covered by warranty, Peavey will pay the return shipping charges.

How To Get Warranty Service

(1) Take the defective item and your sales receipt or other proof of date of purchase to your Authorized Peavey Dealer or Authorized Peavey Service Center.

OR

(2) Ship the defective item, prepaid, to Peavey Electronics Corporation, International Service Center, 412 Highway 11 & 80 East, Meridian, MS 39301 or Peavey Canada Ltd., 95 Shields Court, Markham, Ontario, Canada L3R 9T5. Include a detailed description of the problem, together with a copy of your sales receipt or other proof of date of purchase as evidence of warranty coverage. Also provide a complete return address.

Limitation of Implied Warranties

ANY IMPLIED WARRANTIES, INCLUDING WARRANTIES OF MERCHANTABILITY AND FITNESS FOR A PARTICULAR PURPOSE, ARE LIMITED IN DURATION TO THE LENGTH OF THIS WARRANTY.

Some states do not allow limitations on how long an implied warranty lasts, so the above limitation may not apply to you.

Exclusions of Damages

PEAVEY'S LIABILITY FOR ANY DEFECTIVE PRODUCT IS LIMITED TO THE REPAIR OR REPLACEMENT OF THE PRODUCT, AT PEAVEY'S OPTION. IF WE ELECT TO REPLACE THE PRODUCT, THE REPLACEMENT MAY BE A RECONDITIONED UNIT. PEAVEY SHALL NOT BE LIABLE FOR DAMAGES BASED ON INCONVENIENCE, LOSS OF USE, LOST PROFITS, LOST SAVINGS, DAMAGE TO ANY OTHER EQUIPMENT OR OTHER ITEMS AT THE SITE OF USE, OR ANY OTHER DAMAGES WHETHER INCIDENTAL, CONSEQUENTIAL OR OTHERWISE, EVEN IF PEAVEY HAS BEEN ADVISED OF THE POSSIBILITY OF SUCH DAMAGES.

Some states do not allow the exclusion or limitation of incidental or consequential damages, so the above limitation or exclusion may not apply to you.

This Warranty gives you specific legal rights, and you may also have other rights which vary from state to state.

If you have any questions about this warranty or service received or if you need assistance in locating an Authorized Service Center, please contact the Peavey International Service Center at (601) 483-5365 / Peavey Canada Ltd. at (905) 475-2578.

Features and specifications subject to change without notice.

IMPORTANT SAFETY INSTRUCTIONS

WARNING: When using electric products, basic cautions should always be followed, including the following:

1. Read these instructions.
2. Keep these instructions.
3. Heed all warnings.
4. Follow all instructions.
5. Do not use this apparatus near water. For example, near or in a bathtub, swimming pool, sink, wet basement, etc.
6. Clean only with a damp cloth.
7. Do not block any of the ventilation openings. Install in accordance with manufacturer's instructions. It should not be placed flat against a wall or placed in a built-in enclosure that will impede the flow of cooling air.
8. Do not install near any heat sources such as radiators, heat registers, stoves or other apparatus (including amplifiers) that produce heat.
9. Do not defeat the safety purpose of the polarized or grounding-type plug. A polarized plug has two blades with one wider than the other. A grounding type plug has two blades and a third grounding plug. The wide blade or third prong is provided for your safety. When the provided plug does not fit into your inlet, consult an electrician for replacement of the obsolete outlet. Never break off the grounding. Write for our free booklet "Shock Hazard and Grounding". Connect only to a power supply of the type marked on the unit adjacent to the power supply cord.
10. Protect the power cord from being walked on or pinched, particularly at plugs, convenience receptacles, and the point they exit from the apparatus.
11. Only use attachments/accessories provided by the manufacturer.
12. Use only with a cart, stand, tripod, bracket, or table specified by the manufacturer, or sold with the apparatus. When a cart is used, use caution when moving the cart/apparatus combination to avoid injury from tip-over.
13. Unplug this apparatus during lightning storms or when unused for long periods of time.
14. Refer all servicing to qualified service personnel. Servicing is required when the apparatus has been damaged in any way, such as power-supply cord or plug is damaged, liquid has been spilled or objects have fallen into the apparatus, the apparatus has been exposed to rain or moisture, does not operate normally, or has been dropped.
15. If this product is to be mounted in an equipment rack, rear support should be provided.
16. Exposure to extremely high noise levels may cause a permanent hearing loss. Individuals vary considerably in susceptibility to noise-induced hearing loss, but nearly everyone will lose some hearing if exposed to sufficiently intense noise for a sufficient time. The U.S. Government's Occupational and Health Administration (OSHA) has specified the following permissible noise level exposures:

Duration Per Day In Hours	Sound Level dBA, Slow Response
8	90
6	92
4	95
3	97
2	100
1 1/2	102
1	105
1/2	110
1/4 or less	115

According to OSHA, any exposure in excess of the above permissible limits could result in some hearing loss. Ear plugs or protectors to the ear canals or over the ears must be worn when operating this amplification system in order to prevent a permanent hearing loss, if exposure is in excess of the limits as set forth above. To ensure against potentially dangerous exposure to high sound pressure levels, it is recommended that all persons exposed to equipment capable of producing high sound pressure levels such as this amplification system be protected by hearing protectors while this unit is in operation.

SAVE THESE INSTRUCTIONS!



Features and specifications subject to change without notice.

Peavey Electronics Corporation • 711 A Street • Meridian • MS • 39301
(601) 483-5365 • FAX (601) 486-1278 • www.peavey.com

©2000

Free Manuals Download Website

<http://myh66.com>

<http://usermanuals.us>

<http://www.somanuals.com>

<http://www.4manuals.cc>

<http://www.manual-lib.com>

<http://www.404manual.com>

<http://www.luxmanual.com>

<http://aubethermostatmanual.com>

Golf course search by state

<http://golfingnear.com>

Email search by domain

<http://emailbydomain.com>

Auto manuals search

<http://auto.somanuals.com>

TV manuals search

<http://tv.somanuals.com>